

# RAM 2500 HD

# 2023



**RAM**

**GUÍA RÁPIDA DE ADVERTENCIAS Y PRECAUCIONES LÉALA ANTES DE OPERAR SU VEHÍCULO**

**ÉSTAS SON SÓLO ALGUNAS DE LAS PRECAUCIONES QUE DEBE DE OBSERVAR PARA LA OPERACIÓN SEGURA DE SU VEHÍCULO, LEA SU MANUAL DE PROPIETARIO**

**SIEMPRE UTILICE SU CINTURÓN DE SEGURIDAD**

AÚN SI SU VEHÍCULO ESTÁ EQUIPADO CON BOLSAS DE AIRE ES IMPRESCINDIBLE EL USO DEL CINTURÓN DE SEGURIDAD PARA TODOS LOS OCUPANTES DEL VEHÍCULO.

**COMPUERTA TRASERA (SI ASÍ ESTÁ EQUIPADO)**

LOS GASES DE ESCAPE PUEDEN INTRODUCIRSE AL COMPARTIMIENTO DE PASAJEROS CUANDO EL CRISTAL DE LA COMPUERTA TRASERA O LA COMPUERTA DEL VEHÍCULO ESTÉN ABIERTAS, LOS GASES DE ESCAPE PUEDEN CAUSAR GRAVES LESIONES O LA MUERTE, MANTENGA EL CRISTAL Y LA COMPUERTA CERRADOS CUANDO EL MOTOR ESTÉ ENCENDIDO.

**SISTEMA DE ENFRIAMIENTO**

LOS VENTILADORES PUEDEN FUNCIONAR EN CUALQUIER MOMENTO, NO ACERQUE LAS MANOS.



NO MEZCLE DIFERENTES TIPOS DE ANTICONGELANTE, MANTENGA EL NIVEL DEL ANTICONGELANTE DEL MOTOR ENTRE LAS MARCAS DE MÁXIMO Y MÍNIMO DEL TANQUE RECUPERADOR, SÓLO UTILICE ANTICONGELANTE MOPAR

**USO DEL GATO (SI ASÍ ESTÁ EQUIPADO)**

USE EL GATO SOLAMENTE PARA CAMBIAR LA RUEDA DEL VEHÍCULO, NUNCA TRABAJE O ENCIENDA EL VEHÍCULO CUANDO ESTÉ SOPORTADO POR EL GATO.

**BATERÍA**

SU BATERÍA NO REQUIERE MANTENIMIENTO DE NINGÚN TIPO, SIN EMBARGO SI REQUIERIRA TRABAJAR CON ELLA RECUERDE QUE CONTIENE GASES EXPLOSIVOS QUE PUDIERAN DAÑAR SUS OJOS, CAUSARLE CEGUERA O DAÑAR GRAVEMENTE SU PIEL.

**¡PELIGRO!**



¡GASES EXPLOSIVOS! PROTEJA SUS OJOS. CIGARROS, FLAMAS O CHISPAS PUEDEN CAUSAR QUE LA BATERÍA EXPLOTE. NO PERFORE NI ABRA LA BATERÍA



EN CASO DE CONTACTO CON LOS GASES O EL ÁCIDO DE LA BATERÍA, LAVE CON ABUNDANTE AGUA Y ENSEGUIDA ACUDA AL MÉDICO.

**LLAVES**

GOLPES EXCESIVOS, AVENTARLAS DE LAS ALTURAS, PRESIÓN EXCESIVA EN LA PARTE PLÁSTICA U OTROS MALOS MANEJOS, PUEDEN DAÑAR EL CIRCUITO Y OCASIONAR LA INMOVILIZACIÓN DE SU VEHÍCULO



**INFORMACIÓN PARA MOTORES A DIÉSEL  
(SI ASÍ ESTÁ EQUIPADO)****AGUA EN COMBUSTIBLE DIÉSEL**

SI SE ILUMINA ESTE TESTIGO DEL TABLERO



O APARECE EL MENSAJE "WATER IN FUEL", INDICA QUE SE HA DETECTADO AGUA EN EL COMBUSTIBLE POR LO QUE USTED DEBE PROCEDER A DRENAR EL FILTRO SEPARADOR DE COMBUSTIBLE/AGUA, CONSULTE LA SECCIÓN DE MANTENIMIENTO EN ESTE MANUAL.

**PRECAUCIÓN**

EL ARRANCAR EL MOTOR CON EL TESTIGO DE AGUA EN COMBUSTIBLE ILUMINADO, DAÑARÁ LOS INYECTORES DEL SISTEMA DE COMBUSTIBLE DE SU VEHÍCULO.

**ESTOS DAÑOS NO ESTÁN CUBIERTOS POR LA GARANTÍA**

DRENE EL FILTRO CUANDO MENOS UNA VEZ POR SEMANA O SI SE ILUMINA EL TESTIGO DEL TABLERO, O SI SE ENCIENDE EL MENSAJE "WATER IN FUEL".

**ADVERTENCIA**

NO DRENE EL FILTRO SEPARADOR DE COMBUSTIBLE CUANDO EL MOTOR ESTÉ EN MARCHA.

**NOTA:** Esta información solo aplica para vehículos equipados con motor a Diésel. Para mayor información del motor a Diésel, consulte el suplemento Diésel, (si así aplica).



# INFORMACIÓN IMPORTANTE

## INFORMACIÓN

Este manual ilustra y describe las características de operación de los equipos tanto estándar como opcionales en el vehículo. Dependiendo de la versión y modelo que usted haya adquirido, su vehículo podría o no contar con alguna(s) de las características que se describen en este manual.

Asimismo, este manual podría describir características y/o equipos que ya no están disponibles y/o que no fueron ordenados para su vehículo. Si tiene alguna duda o comentario al respecto no dude en contactar a cualquier distribuidor autorizado, o a nuestro CENTRO DE ATENCIÓN A CLIENTES en los teléfonos 5081-7568 del D.F. y Zona Metropolitana, o al (800) 505-1300 (LADA sin costo) para el interior de la República.

FCA México, S.A. de C.V. Se reserva el derecho de hacer cambios en el diseño y especificaciones, y/o de hacer adiciones o mejoras a sus productos sin tener obligación de implementarlos a productos previamente fabricados.

## ¡ADVERTENCIA SOBRE EL CONSUMO DEL ALCOHOL!

Un conductor ebrio es quien con más frecuencia ocasiona accidentes. Sus habilidades como conductor pueden ser gravemente afectadas por los niveles del alcohol en la sangre. Su vista puede engañarlo, sus reflejos disminuyen y su juicio puede no ser el correcto.

**No conduzca después de haber consumido bebidas alcohólicas.**

### Información General

La siguiente declaración se aplica a todos dispositivos de radio frecuencia (RF) equipado en este vehículo:

La operación de este equipo está sujeta a las siguientes dos condiciones:

1. Es posible que este equipo o dispositivo no cause interferencia perjudicial
2. Este equipo o dispositivo debe aceptar cualquier interferencia, incluyendo la que pueda causar su operación no deseada.

Descripción	Certificado
Alerta de punto ciego (BSM)	IFETEL: RLVCOSR15-0904
Módulo integrado de cámara radar (IRCM)	IFETEL: RLVDEL215-0299
Transmisor de entrada pasiva 54T	IFETEL: RLVTRS5412-0688
Transmisor de entrada pasiva 76T	IFETEL: RLVZF7618-1428
Módulo de radio frecuencia (RFHM)	IFETEL: RLVTRGQ12-0454
Transmisor de entrada pasiva 53T	IFETEL: RLVTR5312-0687
Sistema de monitoreo de presión de llanta (TPMS)	IFETEL: RCPTR7014-0641
Portero eléctrico de cochera	IFETEL: RCPTR7014-0641
Portero eléctrico de cochera	IFETEL: RCPJOH007-598-A2





# ¡Cuida tu garantía!



En caso de algún percance exige a tu compañía de seguros que tu unidad sea reparada en un Distribuidor autorizado con partes originales Mopar y de esta manera no perderás la garantía de tu vehículo.



**RAM**

# TABLA DE CAPÍTULOS

SECCIÓN	PÁGINA
1 INTRODUCCIÓN .....	6
2 CONOCIENDO SU VEHÍCULO .....	12
3 TABLERO DE INSTRUMENTOS.....	140
4 ARRANQUE Y OPERACIÓN.....	175
5 MULTIMEDIA .....	332
6 SEGURIDAD.....	425
7 EN CASO DE EMERGENCIA.....	512
8 SERVICIO Y MANTENIMIENTO.....	545
9 ESPECIFICACIONES TÉCNICAS.....	615
10 ÍNDICE GENERAL.....	625



# INTRODUCCIÓN

## Contenido

■ BIENVENIDA .....	7
■ CÓMO USAR ESTE MANUAL .....	8
• Símbolos clave .....	8
• Información esencial .....	8
• Símbolos .....	8
■ PRECAUCIONES Y ADVERTENCIAS .....	10
■ conversiones / CAMPISTAS .....	10
■ INFORMACIÓN AL PROPIETARIO — CARGA DE VEHÍCULO Y CÁMPER.....	10
■ MODIFICACIONES/ALTERACIONES AL VEHÍCULO .....	11



## BIENVENIDA

Le felicitamos por haber elegido su nuevo vehículo RAM. Le aseguramos que representa una manufactura de precisión, un estilo distinguido y de alta calidad, elementos esenciales que ya son tradición en nuestros vehículos.

Este es un vehículo utilitario especializado, diseñado para ser conducido en carretera y fuera de ella, con él puede visitar lugares y realizar actividades que no podría realizar con los vehículos con tracción en dos ruedas convencionales. Este vehículo se maneja y maniobra de manera diferente a muchos vehículos de pasajeros, tanto en carretera como fuera de ella, así que tómese su tiempo para familiarizarse con él. Si así está equipado, la versión con tracción en dos ruedas de este vehículo fue diseñada sólo para manejarse en carretera. No está diseñado para conducirse fuera de carretera ni para utilizarse en otras condiciones extremas, las cuales son adecuadas para vehículos con tracción en las cuatro ruedas. Antes de conducir este vehículo, lea el Manual del Propietario. Familiarícese con todos sus controles, especialmente con los que se utilizan para el frenado, la dirección, la transmisión y los cambios de la caja de transferencia. Aprenda cómo se maneja su vehículo sobre diferentes superficies del camino. Sus habilidades de conducción mejorarán con la práctica. Cuando opere el vehículo o conduzca fuera de carretera, no lo sobrecargue ni espere que vaya en contra de las leyes naturales de la física. Respete siempre los reglamentos federales, estatales y locales del lugar en el que conduzca. Al igual que con otros vehículos de este tipo, no manejarlo correctamente puede ocasionar la pérdida de control o un accidente. Para mayor información, refiérase al apartado "Consejos de conducción en carretera y fuera de carretera" en la sección "Arranque y funcionamiento".

Este manual de propietario se ha elaborado con el apoyo de ingenieros y especialistas en servicio para brindarle información respecto a la operación y el mantenimiento de su vehículo. Se complementa con un folleto con información de garantía y diversos documentos dirigidos al cliente. En la Póliza de Garantía incluida encontrará la descripción de los servicios que Stellantis ofrece a sus clientes, los términos y condiciones detallados de la garantía y tablas de mantenimiento aplicables a su vehículo. Por favor tómese el tiempo necesario para la lectura de todas estas publicaciones. El seguimiento de las instrucciones y recomendaciones en este manual le ayudará a disfrutar una operación segura de su vehículo.

Este manual del propietario describe todas las versiones de este vehículo. Las opciones y equipamiento para mercados o versiones específicas no están expresamente indicadas en el texto. Por lo tanto, sólo deberá considerar la información correspondiente a la versión, motor y nivel de equipamiento que usted adquirió. Cualquier contenido introducido por el manual del propietario, que puede o no estar equipado en su vehículo, se le identificará con la leyenda "si así está equipado". Todos los datos contenidos en esta publicación tienen la intención de ayudarle a utilizar su vehículo de la mejor manera. Stellantis busca la mejora constante de los vehículos producidos. Por esta razón, se reserva el derecho de realizar cambios a los modelos descritos por razones técnicas y/o comerciales. Para más información, contacte a su Distribuidor Autorizado.



Cuando necesite servicio, recuerde que su distribuidor autorizado conoce mejor su vehículo, tiene técnicos entrenados en la fábrica y cuenta con partes genuinas Mopar® y además le interesa servirle a su entera satisfacción.

## CÓMO USAR ESTE MANUAL

### Símbolos clave

¡ADVERTENCIA!	Indica una situación potencialmente peligrosa, que de no evitarse, puede resultar en lesiones serias o muerte.
¡PRECAUCIÓN!	Una práctica insegura que puede resultar en lesiones personales o daño al vehículo.
NOTA:	Una sugerencia que mejorará la instalación, operación y confiabilidad. De no seguirla, podría provocar daños.
Consejo:	Ideas generales/soluciones/sugerencias para un fácil manejo del producto o funcionalidad.

### Información esencial

Consulte la tabla de contenido para determinar qué sección tiene la información que usted requiere.

Como las especificaciones de su vehículo dependen del orden del equipamiento, algunas descripciones e ilustraciones podrían ser diferentes a las del equipamiento de su vehículo.

El índice detallado al final de este manual, contiene una lista completa de todos los temas.

### Símbolos

Consulte la siguiente tabla para una descripción de los símbolos/testigos que podrían utilizarse en su vehículo.





 AGUA EN EL COMBUSTIBLE	 LIMPIADOR TRASERO	 LIMPIADOR INTERMITENTE DEL PARABRISAS	 FALLA DE UN FOCO EXTERIOR	 LUCES ALTAS	 SEÑALES DIRECCIONALES
 COMBUSTIBLE	 LIMPIADOR TRASERO CON INTERMITENCIA	 LAVAPARABRISAS	 INTERRUPTOR DE LUCES	 LUCES BAJAS	 ACTIVACION DE LA LLAVE (TOMA DE CORRIENTE)
 LADO DE CARGA DE COMBUSTIBLE	 LAVADOR DE VENTANA	 NIVEL DE LÍQUIDO DEL LAVADOR DEL PARABRISAS	 LUZ DE TOLDO	 FAROS DE NIEBLA DELANTEROS	 LIBERADOR DEL COFRE
 ACEITE DE MOTOR	 DESEMPAÑADOR TRASERO	 PARABRISAS CON CALEFACCIÓN ELÉCTRICA	 LUCES DE ESTACIONAMIENTO	 FAROS DE NIEBLA TRASEROS	 LIBERADOR COMPUERTA LEVADIZA Y COMPUERTA ABIERTA
 CARGA DE LA BATERÍA	 ESPEJO CON CALEFACCIÓN	 DESEMPAÑADOR DEL PARABRISAS	 ILUMINACIÓN DEL PANEL DE INSTRUMENTOS	 CINTURÓN DE SEGURIDAD	 PUERTA DESLIZANTE
 PRECALENTADOR	 LÍQUIDO DE LA DIRECCIÓN HIDRÁULICA	 LIMPIADOR Y LAVADOR DEL PARABRISAS	 BOLSA DE AIRE LATERAL	 BOLSA DE AIRE	 PUERTA DESLIZANTE
 LUZ DE MAL FUNCIONAMIENTO DEL MOTOR	 TEMPERATURA DE ACEITE DE LA TRANSMISIÓN	 TEMPERATURA DEL REFRIGERANTE DEL MOTOR	 SRS AIRBAG SISTEMA DE PROTECCIÓN SUPLEMENTARIA	 BOLSA DE AIRE DE PASAJERO DESACTIVADA	 PUERTA ENTREABIERTA
 SALIDA SUPERIOR DE AIRE	 CALEFACCIÓN DEL ASIENTO BAJA	 SEGURO DE PUERTA	 PEDALES AJUSTABLES	 CONTROL ELECTRÓNICO DE VELOCIDAD	 PROGRAMA ELECTRÓNICO DE ESTABILIDAD/ SISTEMA DE ASISTENCIA DE FRENSOS
 SALIDA SUPERIOR E INFERIOR DE AIRE	 CALEFACCIÓN DEL ASIENTO ALTA	 ELEVADOR DE VENTANA	 MONITOR DE PRESIÓN DE INFLADO	 CONTROL DE DESCENSO EN COLINAS	 ADVERTENCIA SISTEMA DE FRENSOS/FRENO DE ESTACIONAMIENTO
 SALIDA INFERIOR DE AIRE	 RECIRCULACIÓN	 ELEVADOR 4 VENTANAS	 CONTROL DE ESTABILIDAD ELECTRÓNICO	 SISTEMA DE TRACCIÓN EN TODAS LAS RUEDAS	 FALLA DEL SISTEMA DE FRENSOS ANTIBLOQUEO
 SALIDA DE AIRE DE DESEMPAÑANTE E INFERIOR	 VENTILADOR	 SEGURO DE VENTANA	 CONTROL ELECTRÓNICO DE GARGANTA	 SISTEMA DE TRACCIÓN EN LAS CUATRO RUEDAS	 ADVERTENCIA SISTEMA DE FRENSOS/FRENO DE ESTACIONAMIENTO
 APERTURA DE CAJUELA	 ACONDICIONADO	 ANCLAJE PARA ASIENTO DE NIÑOS	 BOTÓN DE RECONOCIMIENTO DE VOZ	 ADVERTENCIA	 ARRASTRE-REMOLQUE
 MANILJA LIBERADORA DE EMERGENCIA	 ENCENDEDOR	 ANCLAJE INFERIOR Y ATADURA PARA NIÑOS (SEGURO)	 BOTÓN UCONNECT	 DESTELLADOR DE EMERGENCIA	 TRACCIÓN BAJA EN LAS 4 RUEDAS
 TOLDO ABAJO	 TOLDO ARRIBA	 CLAXON	 CONSULTE EL MANUAL DEL PROPIETARIO	 A/C PUSH AIRE ACONDICIONADO	 CONTROL DE ESTABILIDAD ELECTRÓNICO APAGADO

010533317



RAM

## PRECAUCIONES Y ADVERTENCIAS

Este manual contiene PRECAUCIONES y ADVERTENCIAS acerca de algunas operaciones que pudieran causar lesiones o accidentes así como algunas operaciones que pudieran resultar en algún daño a su vehículo. Si usted no lee este manual completamente, se perderá información importante. Observe todas las precauciones y advertencias.

## CONVERSIONES / CAMPISTAS

La garantía del fabricante no se aplica de modificaciones o equipo especial instalado en conversión y / o campista. El equipamiento incluye monitores de video, reproductores de video, calentadores, estufas, refrigeradores, etc.

Para la cobertura de garantía y servicio en estos artículos, póngase en contacto con el fabricante correspondiente.

Para obtener información sobre la guía de construcción, refiérase a: [www.rambuilder.com](http://www.rambuilder.com). Este sitio web contiene información de dimensiones y las especificaciones técnicas para su vehículo. Está dirigido a técnicos de apoyo. Por cuestiones de servicio, póngase en contacto con su distribuidor autorizado distribuidor.

## INFORMACIÓN AL PROPIETARIO — CARGA DE VEHÍCULO Y CÁMPER

Podría contar con un documento para cámpers deslizables en su guantera que contiene el VIN de su vehículo, modelo, límite de carga, y límite delantero y trasero del cámper, para obtener especificaciones técnicas y de dimensiones adicionales de su vehículo, consulte a su Distribuidor Autorizado.

La figura 1 ilustra las dimensiones límite delanteras y traseras de la zona de la ubicación del centro de gravedad (CG) de un cámper deslizable para proporcionar una conducción satisfactoria del vehículo y prevenir la sobrecarga de los ejes delantero y trasero.

La figura 2 ilustra el acoplamiento adecuado entre el vehículo y el cámper.

**NOTA: El centro de gravedad debe coincidir con la zona especificada.**

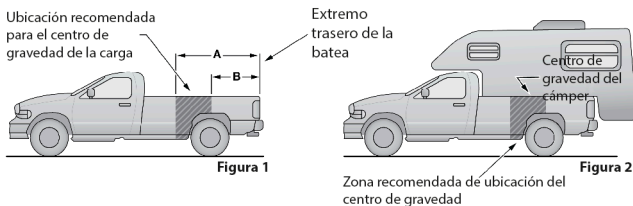

AD10500004US

A — Límite frontal del centro de gravedad del cámper



**B — Límite trasero del centro de gravedad del cámper**

Cuando un vehículo es utilizado para colocar un cámper deslizante, la carga total del vehículo consiste en el peso del cámper, el peso del equipo adicional del cámper (comúnmente no incluido en el peso declarado por el fabricante), el peso de la carga y el peso de los pasajeros al interior del cámper. La carga total no debe exceder el límite de carga del vehículo y el centro de gravedad debe caer en la zona recomendada en el vehículo.

Asegure objetos sueltos para evitar cambios o desplazamientos del peso que podrían afectar el balance del vehículo. Cuando el cámper del vehículo se encuentre cargado, maneje a una báscula y pese los ejes delantero y trasero independientemente para determinar la carga en cada uno de ellos. Los ejes no deben superar la tasa de peso por eje (GAWR). La suma del peso en ambos ejes no debe superar la tasa de peso del vehículo (GVWR). Si los pesos son superados, mueva o retire objetos para llevar el total del peso por debajo de las tasas máximas.

**NOTA:** Estas tasas/pesos se proporcionan en la etiqueta de certificación ubicada en el pilar "B" o en la puerta del lado del conductor.

Para más información, por favor contacte a su Distribuidor Autorizado o fabricante del cámper.

**MODIFICACIONES/ALTERACIONES AL VEHÍCULO****¡ADVERTENCIA!**

Cualquier modificación o alteración a este vehículo puede afectar seriamente la manejabilidad y seguridad de su vehículo, dando como resultado algún accidente, daño o la muerte.



# CONOCIENDO SU VEHÍCULO

## Contenido

■ <b>LLAVES</b> .....	<b>17</b>
• Transmisor de llave (si así está equipado).....	17
■ <b>LLAVE SENTRY</b> .....	<b>22</b>
■ <b>INTERRUPTOR DE IGNICIÓN</b> .....	<b>23</b>
• Botón de ignición sin llave Keyless Enter-N-Go.....	23
■ <b>SISTEMA DE ARRANQUE REMOTO (SI ASÍ ESTÁ EQUIPADO)...</b>	<b>25</b>
• Cómo utilizar el arranque a distancia .....	25
• Para salir de la modalidad de arranque a distancia .....	26
• Activación remota de la calefacción delantera (si así está equipado)	27
• Sistemas de confort del arranque a distancia (si así está equipado)	27
• Mensaje de aborto del arranque a distancia .....	28
■ <b>ALARMA DE SEGURIDAD (SI ASÍ ESTÁ EQUIPADO)</b> .....	<b>29</b>
• Para activar el sistema de alarma .....	29
• Para desactivar el sistema .....	29
• Reactivación del sistema.....	30
• Desactivación manual del sistema .....	30
■ <b>PUERTAS</b> .....	<b>30</b>
• Seguros manuales de las puertas.....	30
• Seguros eléctricos de las puertas (si así está equipado).....	32
• Estribos eléctricos (si así está equipado).....	32
• Keyless Enter-N-Go™ / Entrada pasiva (si así está equipado) .....	33
• Desbloqueo automático de puertas (si así está equipado) .....	36
• Bloqueo automático de puertas (si así está equipado) .....	36
• Seguros de puerta de protección para niños .....	36
■ <b>VOLANTE</b> .....	<b>38</b>
• Columna de Posiciones.....	38
• Volante con calefacción (si así está equipado).....	38
■ <b>RECONOCIMIENTO DE VOZ UCONNECT (SI ASÍ ESTÁ EQUIPADO)</b> .....	<b>39</b>
• Introducción al reconocimiento de voz .....	39
• Comandos básicos de voz .....	39



■ <b>ASIENTO DEL CONDUCTOR CON MEMORIA (SI ASÍ ESTÁ EQUIPADO)</b> .....	41
• Programación de la memoria .....	42
• Vincular y desvincular el transmisor de entrada remota sin llave a una memoria .....	42
• Recuperación de posición en memoria .....	43
■ <b>ASIENTOS</b> .....	43
• Ajuste manual de los asientos (si así está equipado).....	44
• Ajuste manual de los asientos traseros.....	45
• Asiento eléctrico del conductor (si así está equipado).....	46
• Asientos con calefacción (si así está equipado) .....	48
• Asientos ventilados (si así está equipado).....	50
■ <b>CABECERAS</b> .....	51
• Cabeceras delanteras .....	51
• Ajuste de las cabeceras traseras (si así está equipado).....	53
■ <b>PEDALES DEL CONDUCTOR AJUSTABLES(SI ASÍ ESTÁ EQUIPADO)</b> .....	54
■ <b>ESPEJOS</b> .....	55
• Espejo interior .....	55
■ <b>ESPEJO DE VANIDAD ILUMINADO(SI ESTA EQUIPADO)</b> .....	59
• Visera deslizable (si así está equipado).....	59
• Espejos exteriores.....	60
• Espejos telescópicos de Remolque .....	60
• Controles de espejo —Si está equipado .....	63
■ <b>ESPEJOS LATERALES RECLINABLES EN REVERSA (SI ESTÁ EQUIPADO)</b> .....	65
• Espejos con calefacción (si así está equipado) .....	67
■ <b>PORTERO ELECTRICO DE LA COCHERA (SI ASÍ ESTÁ EQUIPADO)</b> .....	67
• Antes de empezar la programación de HomeLink .....	68
• Borrar todos los canales de HomeLink®.....	68
• Identificando si tiene un dispositivo de código cambiante o no cambiante .....	68
• Programación del HomeLink ® para un portero eléctrico de cochera	69
• Programación del sistema HomeLink para dispositivos misceláneos	70
• Reprogramación de un sólo botón del sistema HomeLink® (código	





cambiante) .....	70
• Seguridad .....	71
• Resolución de problemas .....	71
■ <b>LUCES EXTERIORES</b> .....	<b>72</b>
• Interruptor de los faros .....	72
• Palanca multifunciones .....	73
• Luces de conducción diurna (DRL) (si así está equipado).....	73
• Interruptor de selección de luz alta o baja.....	73
• Control automático de las luces altas (si así está equipado) .....	73
• Luces altas para solicitar cambio de carril .....	74
• Claxon óptico.....	74
• Faros automáticos (si así está equipado) .....	74
• Sistema de luces direccionales LED (si así está equipado).....	74
• Luces de estacionamiento y luces del tablero.....	75
• Faros encendidos con limpiadores (disponible únicamente con faros automáticos) .....	75
• Retardo de los faros (si así está equipado).....	75
• Recordatorio de luces encendidas .....	76
• Faros de niebla delanteros (si así está equipado) .....	76
• Luces direccionales.....	76
• Ayuda en el cambio de carril (si así está equipado).....	76
• Luz de remolque/ de carga con luces de batea (si así está equipado) .....	77
■ <b>LUCES INTERIORES</b> .....	<b>78</b>
• Luces de cortesía .....	78
■ <b>LIMPIADORES Y LAVADORES DEL PARABRISAS</b> .....	<b>81</b>
• Operación del limpiaparabrisas.....	82
• Limpiaparabrisas con sensores de lluvia (si así está equipado).....	83
■ <b>CONTROLES DE CLIMA</b> .....	<b>84</b>
• Vista general del control manual del clima (si así está equipado) .....	84
■ <b>CLIMATIZACIÓN. DESCRIPCIONES Y FUNCIONES</b> .....	<b>87</b>
• Botones para subir y bajar la temperatura del conductor y del pasajero .....	88
• Placa delantera .....	89
• Pantalla táctil.....	89



• Control automático de temperatura (ATC) (si así está equipado).....	89
• Reconocimiento de voz del clima (si así está equipado) .....	90
• Consejos de operación.....	90
■ <b>EQUIPAMIENTO INTERNO</b> .....	<b>92</b>
• Almacenamiento.....	92
• Compartimiento para lentes .....	95
• Compartimiento de almacenamiento en el piso en la segunda fila de asientos (si así está equipado) .....	96
• Almacenamiento debajo del asiento trasero (Crew Cab).....	99
• Controles USB/AUX (si así está equipado).....	100
• Tomas de corriente eléctrica (si así está equipado).....	102
• Inversor de corriente (si así está equipado).....	104
• Superficie de carga inalámbrica (si así está equipado).....	106
■ <b>VENTANAS</b> .....	<b>107</b>
• Ventanas eléctricas (si así está equipado).....	107
• Características de las ventanas eléctricas .....	108
• Ruido de viento .....	110
■ <b>TOLDO SOLAR (SI ASÍ ESTÁ EQUIPADO)</b> .....	<b>110</b>
• Quemacocos -toldo solar de un panel (si así está equipado) .....	110
• Mantenimiento del quemacocos.....	112
■ <b>COFRE</b> .....	<b>113</b>
• Para abrir el cofre.....	113
• Para cerrar el cofre.....	113
■ <b>COMPUERTA TRASERA</b> .....	<b>114</b>
• Apertura.....	114
• Cierre.....	114
• Compuerta trasera desmontable.....	114
• Retiro de compuerta trasera.....	114
• Escalón de acceso (si así está equipado).....	118
■ <b>CAJA PICK UP (BATEA)</b> .....	<b>119</b>
• Cámara del área de carga (si así está equipado) .....	120
• Sistema de sujeción de rieles en la batea (si así está equipado) ....	122
■ <b>RAMBOX (SI ASÍ ESTÁ EQUIPADO)</b> .....	<b>124</b>
• Compartimientos Rambox de almacenamiento integrado .....	125



- Advertencia de seguridad del sistema RamBox..... 127
- Palanca de liberación de emergencia de la cubierta del área de almacenamiento RamBox® (si así está equipado)..... 128
- Divisor de carga (si así está equipado)..... 128
- **CUBIERTA DEL ÁREA DE CARGA (SI ASÍ ESTÁ EQUIPADO).... 130**
  - Retiro de la cubierta del área de carga ..... 130
  - Para instalar la cubierta del área de carga..... 134
  - Limpieza de la cubierta del área de carga ..... 139



## LLAVES

### Transmisor de llave (si así está equipado)

Su vehículo usa un sistema de ignición sin llave. El sistema de ignición consiste de un control de llave con un transmisor de acceso a distancia sin llave y un botón en la ignición START/STOP. El sistema de entrada remota consiste de un control y una función de Keyless Enter-N-Go (si así está equipado).

El transmisor le permite bloquear o desbloquear las puertas a distancias de hasta 20 m (66 pies), utilizando los controles del transmisor. El transmisor no necesita ser dirigido hacia el vehículo para activar el sistema.

#### NOTA:

- El control de llave podría no ser encontrado si éste se encuentra cerca de un celular, una laptop o algún otro dispositivo electrónico debido a que estos dispositivos podrían bloquear la señal inalámbrica del control.
- Si su vehículo está equipado con superficie de carga inalámbrica, el transmisor podría no ser encontrado si es colocado dentro de 15 cm (150 mm) de la superficie. Consulte "Superficie de carga inalámbrica" en este capítulo para obtener más información.
- En la posición de ON/RUN, todos los botones del transmisor funcionarán hasta que la velocidad del vehículo alcance los 4 km/h (2 mph).

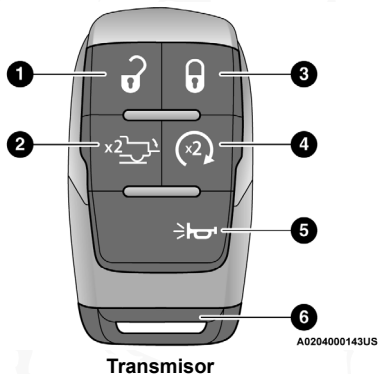

1. Botón de desbloqueo
2. Botón de apertura de compuerta trasera (si así está equipado)
3. Botón de bloqueo
4. Botón de arranque a distancia (si así está equipado)
5. Botón de Pánico
6. Llave de emergencia

En caso de que el interruptor de encendido no cambie con sólo presionar un botón, el control de llave puede tener la batería baja o completamente descargada.



Un transmisor con una batería baja puede ser verificado consultando la pantalla del módulo de instrumentos, que le mostrará las indicaciones a seguir.

**NOTA:**

- Una condición de batería baja del transmisor puede ser indicada por un mensaje en la pantalla del módulo de instrumentos, o por la luz indicadora del transmisor. Si la luz indicadora LED del transmisor no se ilumina al presionar los botones del mismo, la batería del transmisor requerirá ser cambiada.

**Para bloquear/desbloquear las puertas y la compuerta trasera**

Oprima el botón de desbloqueo del transmisor una vez para desbloquear la puerta del conductor o dos veces dentro de 5 segundos para desbloquear todas las puertas, la compuerta trasera y la RamBox (si así está equipado).

Para bloquear todas las puertas y compuerta trasera, presione el botón de bloqueo una vez.

Cuando las puertas son desbloqueadas, las intermitentes destellarán y el sistema de iluminación de entrada se activará. Cuando las puertas sean bloqueadas, las intermitentes destellarán y el claxon sonará.

Puede programar el desbloqueo de todas las puertas con la primera presión del botón de desbloqueo. La activación del claxon al presionar el botón de bloqueo es programable a través de los ajustes del Uconnect.

**Uso del botón de pánico**

Presione el botón de pánico para activar o desactivar esta función. Al estar activada las direccionales destellarán, el claxon funcionará (si así está equipado) y las lámparas interiores se prenderán.

La característica de pánico permanecerá funcionando por tres minutos a menos que sea apagada previamente presionando el botón de pánico una segunda vez o al manejar el vehículo a una velocidad de 24 km/h (15mph) o mayor.

- Las luces interiores se apagarán si usted posiciona la ignición en la posición ON/OFF al estar la función de pánico activada. Pero las luces exteriores y el claxon (si está equipado con alarma) permanecerán encendidos.

Se requiere estar a por lo menos 11 metros (35 pies) de distancia del vehículo para apagar la alarma de pánico con el uso del transmisor debido a las alteraciones de radiofrecuencia en forma de ruidos emitidas por el sistema.

**Característica de abandono del vehículo (si así está equipado)**

Si se deja de detectar una llave válida dentro del vehículo mientras el sistema de ignición del vehículo se encuentra en la posición de encendido/en marcha (ON/RUN) o arranque (START) el mensaje "Llave fuera del vehículo" se mostrará en la pantalla del módulo de instrumentos acompañado de una alerta sonora al interior.





Alertas sonoras y visuales al exterior también se activarán para alertar al conductor. El claxon del vehículo sonará tres veces rápidamente acompañado de un destello sencillo de las luces exteriores.

**NOTA:**

- Las puertas tienen abrirse y cerrarse para que el vehículo realice una inspección en busca de la presencia de un transmisor; la característica de abandono de vehículo no se activará hasta que todas las puertas del vehículo se cierren.
- Estas alertas no se activarán en situaciones donde se deje el motor del vehículo encendido con el transmisor al interior del vehículo.

**Suspensión de aire (control de altura en disminución a distancia) (si así está equipado)****Reemplazo de la batería del transmisor**

La batería de repuesto recomendada es la CR2450.

**NOTA:**

- Se recomienda a los clientes utilizar una batería proporcionada por Mo-par. Las dimensiones de las baterías del mercado de accesorios podrían no ser las mismas a la batería original.
  - Material de Perclorato – Puede necesitar de cuidado especial. Vea [www.dtsc.ca.gov/hazardouswaste/perchlorate](http://www.dtsc.ca.gov/hazardouswaste/perchlorate). No toque las terminales de la batería que están en el alojamiento trasero o en el tablero de circuito impreso.
  - No reemplace la batería del transmisor si la luz indicadora LED del transmisor destella cuando se presiona un botón del mismo. La batería del transmisor debe durar un mínimo de 3 años bajo un uso normal del vehículo.
1. Retire la llave de emergencia (1) presionando y manteniendo presionado el botón de liberación (2) ubicado en el lado derecho del transmisor, mientras tira de la llave de emergencia con la otra mano.

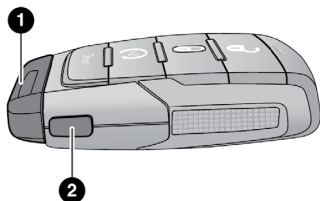

A0204000040US

**Retire la llave de emergencia**

1 - Llave de emergencia

2 - Botón de liberación de la llave de emergencia



- Mantenga el transmisor con los botones boca abajo y ubique un hueco rectangular del lado izquierdo entre las cubiertas del transmisor.
- Utilice un desarmador plano (o herramienta similar) para hacer palanca del lado izquierdo de la cubierta del transmisor mientras aplica presión hasta que las cubiertas se separen.
- Después, localice una pequeña apertura del lado derecho del control, que sobresale de la orilla más que la del lado izquierdo. Haga palanca y abra el lado derecho y retire la cubierta trasera.
- Retire la batería usando su pulgar para deslizarla hacia abajo y en dirección al anillo de llavero.

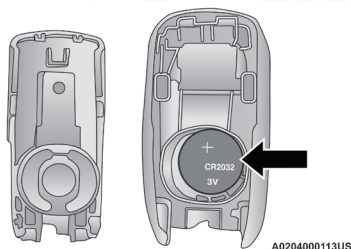

Ubicación de la batería del control

**NOTA:**

- Al reemplazar la batería, deben de concordar los signos de + y de - en cada lado, localizados en la cubierta. Evite tocar las baterías nuevas con los dedos. Los aceites de la piel pueden ocasionar el deterioro de la batería. Si toca una batería, límpiela con alcohol.
- Reemplace la batería usando su pulgar, presiónela y deslícela hacia la pequeña pestaña en la orilla superior de la apertura.

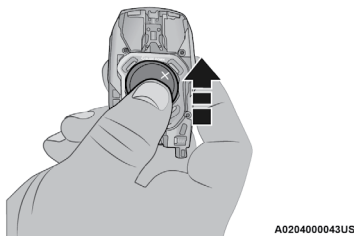

Reemplazo de la batería

- Para ensamblar las cubiertas del transmisor, alinee las orillas superiores de la cubierta trasera con las del transmisor y presiónelas hasta que éstos queden totalmente pegados, sin aperturas aparentes.
- Vuelva a colocar la llave de emergencia hasta que ésta quede fija en su lugar.

**NOTA:**

- La batería del transmisor sólo debe ser cambiada por técnicos especializados. Si la batería requiere ser reemplazada, acuda a su distribuidor autorizado.

**¡ADVERTENCIA!**

- El transmisor integrado contiene una batería tipo moneda. No ingiera la batería, hay riesgo de quemaduras químicas. Si se traga la batería, puede provocar quemaduras internas graves en solo dos horas y provocar la muerte.
- Si cree que una batería puede haber sido ingerida o colocada dentro de cualquier parte del cuerpo, busque atención médica inmediata.
- Mantenga las baterías nuevas y usadas fuera del alcance de los niños. Si el compartimento de la batería no se cierra de forma segura, deje de utilizar el producto y manténgalo alejado de los niños.

**Solicitud y programación de transmisores por el cliente**

La programación de transmisores debe ser realizada por un distribuidor autorizado.

**NOTA:**

- Una vez que se ha programado un transmisor para un vehículo, éste no se podrá programar para ningún otro.
- Solamente los transmisores que están programados para la electrónica del vehículo se pueden usar para arrancarlo y hacerlo funcionar. Una vez que se ha programado un transmisor para un vehículo, éste no se podrá programar para ningún otro.

**¡PRECAUCIÓN!**

- Siempre retire el transmisor del interior del vehículo y cierre todas las puertas cuando deje su vehículo sin su atención.
- Para vehículos equipados con la función de acceso sin llave Enter-N-Go™, recuerde colocar la ignición en posición de apagado (OFF).

El duplicado de los transmisores de llave debe realizarlo un distribuidor autorizado, este procedimiento consiste en la programación de un transmisor de llave en blanco con la electrónica del vehículo. Un transmisor de llave en blanco es aquel que nunca se ha programado.

**NOTA:**

- Cuando se realice servicio al sistema inmovilizador de llave Sentry®, lleve todos los transmisores de llave del vehículo a su distribuidor autorizado.
- Las llaves deben ser ordenadas al corte correcto para coincidir con los seguros del vehículo.



### Información general

La operación de este equipo está sujeta a las siguientes dos condiciones:

- (1) es posible que este equipo o dispositivo no cause interferencia perjudicial.
- (2) este equipo o dispositivo debe aceptar cualquier interferencia, incluyendo la que pueda causar su operación no deseada.

#### NOTA:

- Cambios o modificaciones no aprobados expresamente por la parte responsable del cumplimiento podrían anular la autoridad del usuario para operar el equipo.

## LLAVE SENTRY

El sistema inmovilizador de llave Sentry inhabilita el motor para evitar la operación no autorizada del vehículo. El sistema no necesita ser activado. Su operación es automática, sin importar si el vehículo está bloqueado o no.

El sistema usa el transmisor, interruptor de ignición y un receptor RF (radio frecuencia), para prevenir la operación no autorizada del vehículo. Por ello, sólo los transmisores programados para el vehículo podrán ser usados para encender y operar el vehículo. El sistema no permitirá el arranque del motor si se utiliza un transmisor no válido para arrancar y operar el vehículo. El sistema no puede reprogramar un transmisor obtenido de otro vehículo.

Después de colocar la ignición en la posición de encendido/en marcha (ON/RUN), la luz de seguridad del vehículo se encenderá durante tres segundos para probar el foco. Si la luz permanece encendida después de verificar el foco, esto indica que hay un problema electrónico.

Además, si la luz empieza a destellar después de la verificación del foco, indica que se utilizó un transmisor de llave no válido para arrancar el motor. En ambos casos el motor se apagará después de dos segundos.

Si la luz de seguridad del vehículo se enciende mientras el vehículo está siendo operado normalmente (conduciendo por no más de 10 segundos), esto indicará que hay una falla en el sistema electrónico. Si esto pasa, lleve el vehículo a servicio tan pronto le sea posible.

### ¡PRECAUCIÓN!

El sistema Inmovilizador Sentry® no es compatible con algunos de los sistemas a distancias de arranque que no han sido instalados en planta. El uso de estos sistemas podría causar problemas de arranque al vehículo y podría perder protección.

Todos los transmisores proporcionados con su vehículo han sido programados para la electrónica del mismo.



## INTERRUPTOR DE IGNICIÓN

### Botón de ignición sin llave Keyless Enter-N-Go

Esta función permite al conductor operar el interruptor de encendido al presionar un botón, siempre y cuando el transmisor de acceso a distancia sin llave (Transmisor) se encuentre en el compartimento de pasajeros.

El botón de ignición sin llave tiene cuatro posiciones de funcionamiento, tres de los cuales se etiquetan y se iluminan cuando están en posición. Las tres posiciones son: apagado (OFF), accesorios (ACC) y encendido (ON/RUN). La cuarta posición es inicio (START), durante el arranque se iluminará RUN.

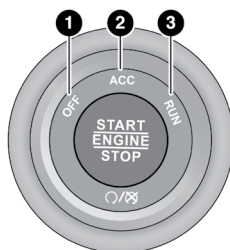

A0205000015US

**Botón de ignición sin llave**

1 - OFF (apagado) 2 - ACC (accesorios) 3 - ON/RUN (encendido)

El botón de ignición puede ser colocado en los siguientes modos:

#### **OFF (apagado)**

- El motor está detenido.
- Algunos dispositivos eléctricos (ejem. Alarma, bloqueo central, etc.) están disponibles.

#### **ACC (accesorios)**

- El motor no está encendido
- Algunos dispositivos eléctricos están disponibles

#### **RUN (encendido)**

- Posición de conducción
- Todos los dispositivos eléctricos están disponibles

#### **START (Arranque)**

- El motor está encendido.

#### **NOTA:**

- Si el interruptor de encendido no cambia con sólo presionar el botón, el transmisor de acceso a distancia sin llave (Transmisor) puede tener la batería baja o descargada. En esta situación, existe otro método que puede ser utilizado para accionar el interruptor de encendido.





- Coloque la cara nariz (lado opuesto de la llave de emergencia) del transmisor contra el botón Engine Start/Stop y presione para operar el interruptor de encendido.

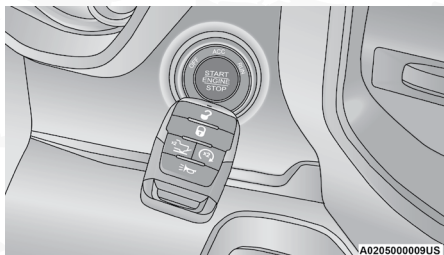

#### Método de arranque alternativo

### ¡ADVERTENCIA!

- Cuando deje su vehículo, siempre retire el transmisor de la ignición y cierre el vehículo. El uso no supervisado del equipo del vehículo podría causar daños o la muerte.
- Nunca deje niños solos en un vehículo o que puedan tener acceso a un vehículo desasegurado.
- Dejar niños sin supervisión en un vehículo es peligroso por muchas razones. Un niño o cualquier persona podrían resultar lesionados sería o fatalmente. Cuando deje su vehículo desatendido, siempre retire la llave del interruptor de ignición y asegure su vehículo. Los niños deben de ser advertidos de no tocar el freno de estacionamiento, el pedal del freno o la Selector de cambios.
- No deje el transmisor dentro o cerca del vehículo o en un lugar de fácil acceso para los niños y no deje la ignición de un vehículo equipado con Keyless Enter-N-Go™ en la posición de accesorios (ACC) o de encendido (ON/RUN). Un niño podría operar las ventanas, otros controles, o mover el vehículo.
- No deje niños o animales dentro del vehículo estacionado. La temperatura del interior del vehículo es más alta que la de la intemperie y puede ocasionar un accidente o la muerte.

### ¡PRECAUCIÓN!

Un vehículo desbloqueado es una invitación para los ladrones. Siempre retire el control de llave del vehículo y cierre todas las puertas al dejar el vehículo desatendido.

#### NOTA:

- El control de llave podría no ser detectado por el sistema de entrada sin llave del vehículo y es porque éste podría estar aun lado de un celular, una laptop o algún otro dispositivo electrónico que bloquee la señal inalámbrica.
- Consulte “Procedimientos de arranque” en el capítulo “Arranque y operación” para obtener más información.



- Al abrir la puerta del conductor con la ignición en la posición ON/RUN (encendido/en marcha, con el motor apagado), se escuchará una alerta sonora para recordarle colocar la ignición en la posición de apagado, adicionalmente, el mensaje "Ignición o Accesorios Encendido" en la pantalla del módulo de instrumentos.

## SISTEMA DE ARRANQUE REMOTO (SI ASÍ ESTÁ EQUIPADO)



Este sistema utiliza el transmisor para arrancar el vehículo desde el exterior manteniendo la seguridad. El sistema tiene un rango aproximado de 91 m (300 ft).

**NOTA:** Las obstrucciones entre el vehículo y el transmisor pueden reducir el rango.

### ¡ADVERTENCIA!

- No encienda el motor en una cochera o área cerrada. Los gases de escape contienen monóxido de carbono el cual es inodoro e incoloro. El monóxido de carbono es tóxico y puede provocar serios daños o la muerte cuando es inhalado.
- Mantenga el transmisor de llave lejos de los niños. La operación de arranque a distancia, ventanas, seguros de las puertas u otros controles pueden causar serios daños o la muerte.

### Cómo utilizar el arranque a distancia

Presione y suelte dos veces el botón arranque a distancia del transmisor, dentro un lapso de cinco segundos. Las puertas y compuerta trasera del vehículo se bloquearán, las luces direccionales destellarán dos veces, y el claxon sonará dos veces. Luego, el motor encenderá, y el vehículo permanecerá en modo de arranque a distancia por un ciclo de 15 minutos.

Presionar el botón de arranque a distancia nuevamente para apagar el motor.

Para conducir el vehículo, presione el botón de desbloqueo, y coloque la ignición en la posición de Encendido/En marcha (ON/RUN).

#### NOTA:

- Con el arranque a distancia, el motor funcionará por aproximadamente 15 minutos.
- El arranque a distancia sólo puede utilizarse dos veces consecutivas.
- Si se presenta una falla en el motor o el nivel de combustible es bajo, el vehículo se encenderá y se apagará 10 segundos después.
- Las luces de estacionamiento se encenderán y se mantendrán así durante el arranque a distancia.
- Por seguridad, se desactivará la operación de las ventanas eléctricas cuando el vehículo se encuentre en modo de arranque a distancia.



- La ignición debe ser colocada en la posición de Encendido/En Marcha para que sea posible repetir la secuencia de arranque a distancia una tercera vez.
- Si los seguros estuvieran deshabilitados el arranque a distancia los activará.

Para arrancar el motor remotamente se deben cumplir todas las siguientes condiciones:

- Selector de cambios en la posición estacionamiento (P).
- Puertas cerradas.
- Cofre cerrado.
- Interruptor de luces intermitentes apagado.
- Interruptor del freno inactivo (el pedal del freno no debe estar presionado).
- La batería debe tener un nivel de carga aceptable.
- Botón de Pánico en el transmisor no debe estar presionado.
- Requerimientos mínimos de combustible necesarios.
- Sistema no deshabilitado previamente de un arranque a distancia.
- Alarma de seguridad del vehículo no activa.
- La luz indicadora de mal funcionamiento (MIL) no se encuentra encendida.

### ¡ADVERTENCIA!

- No encienda el motor en una cochera o área cerrada. Los gases de escape contienen monóxido de carbono el cual es inodoro e incoloro. El monóxido de carbono es tóxico y puede provocar serios daños o la muerte cuando es inhalado.
- Mantenga el transmisor de llave lejos de los niños. La operación de arranque a distancia, ventanas, seguros de las puertas u otros controles pueden causar serios daños o la muerte.

### Para salir de la modalidad de arranque a distancia

Para conducir el vehículo después de activar el sistema de arranque a distancia, presione y suelte el interruptor de ignición mientras presiona el pedal de freno antes que termine el ciclo de 15 minutos.

El sistema de arranque a distancia apagará el motor con otra presión del botón de arranque a distancia del transmisor, o si se deja el motor encendido un ciclo completo de 15 minutos. Una vez que la ignición es colocada en la posición Encendido/En marcha (ON/RUN), el control de clima continuará con el ajuste de operación establecido previamente (temperatura, velocidad del ventilador, etc.).



**NOTA:**

- Para los vehículos equipados con la característica de entrada pasiva Keyless Enter-N-Go™, aparecerá el mensaje de "Remote Start Active - Push start button" (Arranque a distancia activo - presione el botón de arranque) en la pantalla del módulo de instrumentos, hasta que presione el botón de arranque de la ignición. Para evitar apagar el vehículo de manera involuntaria, el sistema desactivará durante dos segundos el botón de arranque a distancia después de recibir una solicitud válida de arranque a distancia.

**Activación remota de la calefacción delantera (si así está equipado)**

Cuando el arranque a distancia está activo y la temperatura ambiente exterior es de 40 ° F (4.5 ° C) o menos, el sistema activará automáticamente el descongelamiento delantera durante 15 minutos o menos. El tiempo depende de la temperatura ambiente. Una vez que pase ese tiempo, el sistema ajustará automáticamente la configuración según las condiciones ambientales. Consulte "Sistemas de comodidad de arranque a distancia" en la siguiente sección para obtener información detallada sobre el funcionamiento.

**Sistemas de confort del arranque a distancia (si así está equipado)**

Cuando se activa el arranque a distancia, el descongelamiento delantero y trasero se enciende automáticamente bajo condiciones de clima frío. El volante con calefacción y la función del asiento del conductor con calefacción se activarán si se seleccionan en la pantalla del menú Confort dentro de la configuración de Uconnect. En clima cálido, la función de asiento con ventilación del conductor se activará automáticamente cuando se active el arranque a distancia, si está programado en la pantalla del menú Confort.

El vehículo ajustará la configuración del control de clima dependiendo de la temperatura ambiente exterior.

**Control automático de temperatura (ATC, si así está equipado)**

Los controles de clima se ajustarán automáticamente a la temperatura óptima y la configuración de modo dependiendo de la temperatura ambiente exterior. Esto ocurrirá hasta que el encendido se coloque en la posición ON / RUN, donde los controles de clima reanudarán su configuración anterior.

**Control manual de temperatura (MTC, si así está equipado)**

- En temperaturas ambiente de 40°F (4.5°C) o menos, la configuración del clima se establecerá de forma predeterminada en el calor máximo, con aire fresco ingresando a la cabina. Si el temporizador de descongelamiento delantera expira, el vehículo ingresará al modo de mezcla.
- En temperaturas ambiente de 40°F (4.5°C) a 78°F (26°C), la configuración del clima se basará en la última configuración seleccionada por el conductor.





- En temperaturas ambiente de 78°F (26°C) o más, la configuración del clima estará predeterminada en MAX A/C, modo Bi-Level, con Recirculación activada.

**NOTA:**

- Estas funciones permanecerán encendidas durante la duración del arranque a distancia hasta que el encendido se coloque en la posición ON / RUN. La configuración del control de clima cambiará y saldrá del funcionamiento automático, si el conductor lo ajusta manualmente mientras el vehículo está en modo de arranque a distancia. Esto incluye el botón de APAGADO en los controles de clima, que apagará el sistema.

**Activación del descongelador del limpiaparabrisas a distancia (si así está equipado)**

Cuando el sistema de arranque a distancia está activo y la temperatura ambiente exterior es inferior a 33°F (0.6°C), se activará el descongelador del limpiaparabrisas. Salir del arranque a distancia reanudará su operación anterior. Si el descongelador del limpiaparabrisas estaba activo, el temporizador y la operación continuarán.

**Mensaje de aborto del arranque a distancia**

Los siguientes mensajes se mostrarán en la pantalla del panel de instrumentos si el vehículo no efectúa el arranque a distancia o existe el arranque a distancia prematuramente.

- Arranque a distancia abortado – Puerta entreabierta
- Arranque a distancia abortado – Cofre entreabierto
- Arranque a distancia abortado – Bajo nivel de combustible
- Arranque a distancia abortado – Falla del sistema
- Arranque a distancia deshabilitado - Vuelva a iniciar

El mensaje de la pantalla del módulo de instrumentos permanece activo hasta que la ignición se coloque en la posición de encendido/arranque.

**¡ADVERTENCIA!**

- No arranque el motor remotamente en una cochera cerrada o área confinada. Los gases de escape contienen monóxido de carbono (CO) que es inodoro e incoloro y puede provocar lesiones serias o incluso la muerte al inhalarse.
- Mantenga los transmisores lejos de los niños. Un menor podría operar el sistema de arranque a distancia, las ventanas, los seguros de puertas u otros controles que pueden provocar lesiones serias o la muerte.

**Información general**

La operación de este equipo está sujeta a las siguientes dos condiciones:

(1) Es posible que este equipo o dispositivo no cause interferencia perjudicial y (2) este equipo o dispositivo debe aceptar cualquier interferencia, incluyendo la que pueda causar su operación no deseada.





**NOTA:**

- Los cambios y modificaciones hechas no expresamente aprobadas por la parte responsable, podría anular la autoridad de operar el equipo.

**ALARMA DE SEGURIDAD (SI ASÍ ESTÁ EQUIPADO)**

El sistema de alarma de seguridad del vehículo monitorea las puertas del vehículo y el interruptor de ignición ante una operación no autorizada. Mientras el sistema de seguridad de alarma del vehículo es armado, los interruptores de seguros interiores de las puertas son desactivados. La alarma proporciona señales visuales y sonoras. Si algo dispara la alarma, el sistema proporciona señales tanto audibles como visuales:

- El claxon sonará intermitentemente
- Las luces de estacionamiento y/o las direccionales destellarán
- La luz de la alarma de seguridad en el módulo de instrumentos destellará.

**Para activar el sistema de alarma**

Siga estos pasos para activar la alarma:

1. Asegúrese que la ignición del vehículo se encuentra en la posición de apagado (OFF) (Refiérase a la sección de "Procedimientos de arranque", para obtener más información).
  - Asegúrese de que la ignición esté en posición de apagado.
2. Realice uno de los siguientes métodos para bloquear el vehículo:
  - Presione el botón de bloqueo del panel de la puerta, en el interior del vehículo, con la puerta abierta del pasajero o la del conductor.
  - Presione el botón de bloqueo desde el exterior con la manija de entrada pasiva y con una llave válida.
  - Presione el botón de bloqueo en el transmisor de llave.
3. Si alguna puerta está abierta, ciérrela.

**Para desactivar el sistema**

La alarma del vehículo puede ser desactivada, usando los siguientes métodos:

- Presione el botón de desbloqueo en el transmisor de llave.
- Agarre la manija de entrada pasiva para con un transmisor de llave a una distancia de 1.5 m. (5 pies) (si así está equipado, refiérase a la sección de "Keyless Enter-N-Go™ - Entrada pasiva", para más información.
- Cambie el interruptor de ignición fuera de la posición de apagado.

**NOTA:**

- El cilindro de la llave en la puerta del conductor no puede armar o desarmar el sistema de alarma de seguridad del vehículo.



- El uso del cilindro en la puerta cuando el sistema se encuentra armado disparará la alarma al abrir la puerta.
- El sistema de alarma del vehículo permanecerá armado cuando abra la compuerta trasera eléctrica (si así está equipado) utilizando el botón correspondiente en el transmisor.
- Si se utiliza la entrada pasiva (si así está equipado) para desbloquear la compuerta trasera, el sistema de alarma se desarmará y el resto de las puertas del vehículo permanecerán cerradas a menos que la opción "Desbloqueo de todas las puertas con la 1ra presión" sea seleccionada en los ajustes de la entrada pasiva.
- Cuando el sistema de alarma del vehículo está armado, los interruptores al interior del vehículo no desbloquearán las puertas.

La alarma de seguridad del vehículo está diseñada para proteger su vehículo; sin embargo, usted puede crear condiciones en las que el sistema se armará inesperadamente. Si usted permanece en el vehículo y asegura las puertas con el transmisor, la alarma sonará cuando usted jale la manija de la puerta para salir. La puerta se bloqueará pero la alarma de seguridad del vehículo no se armará.

Si la alarma del vehículo está armada y la batería llegase a ser desconectada, la alarma del vehículo permanecerá armada cuando la batería vuelva a ser conectada, las luces exteriores parpadearán y el claxon sonará. Si esto ocurre, desarme la alarma.

### **Reactivación del sistema**

Si algo dispara la alarma y no se toman acciones para desactivarla, la alarma del vehículo desactivará el claxon después de aproximadamente 29 segundos por 8 ciclos con pausas de 5 segundos entre ellos, y posteriormente, la alarma del vehículo se rearmará por sí misma si no es desactivada.

### **Desactivación manual del sistema**

La alarma de seguridad del vehículo no se activará si asegura las puertas manualmente.

## **PUERTAS**

### **Seguros manuales de las puertas**

Los seguros de puertas se pueden bloquear desde el interior utilizando el seguro en la puerta. Para bloquear cada puerta, presione el seguro al interior hacia abajo. Para desbloquear las puertas delanteras, tire de la manija al interior de la puerta hasta el primer "tope". Para desbloquear las puertas traseras, tire del seguro al interior de la puerta hacia arriba. Si el seguro de puerta se encuentra abajo cuando se cierra la puerta, ésta se bloqueará. Por lo tanto, asegúrese que el transmisor no se encuentra al interior del vehículo antes de cerrar la puerta.



**NOTA:**

- Bloquear la puerta manualmente no armará el sistema de alarma de seguridad del vehículo.

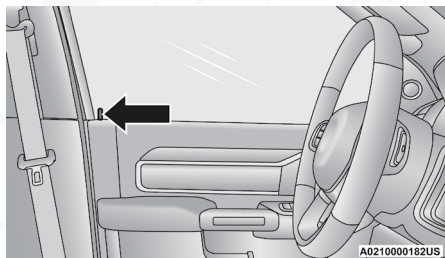
**Seguro de puerta****¡ADVERTENCIA!**

- No deje niños o animales dentro del vehículo estacionado en clima caliente. En el interior del vehículo la temperatura es mayor y podría causar severos daños o la muerte.
- Por seguridad personal y seguridad en caso de un accidente, mantenga los seguros de puerta cerrados mientras conduce o cuando estacione o deje solo su vehículo.
- Cuando salga del vehículo siempre retire el transmisor de llave y cierre el vehículo. Al dejar solo su vehículo siempre quite la llave del interruptor de ignición y ciérrelo con llave. No deje niños desatendidos en el interior del vehículo o con acceso a un vehículo abierto.
- Nunca deje niños solos en el vehículo, o con acceso a un vehículo abierto. Dejar a menores sin supervisión en el vehículo es muy peligroso por muchas razones. Los menores podrían salir seriamente lastimados o lastimar a otros. Advierta a los menores de no tocar el freno de estacionamiento, pedal de freno ni el selector de velocidades.
- Permitir a niños quedarse en un vehículo desatendido es muy peligroso por múltiples razones. Un menor podría lesionar a alguien o a ellos mismos sería o incluso fatalmente. Advierta a los menores de no tocar el freno de estacionamiento, pedal de freno ni el selector de velocidades.
- Nunca deje los transmisores de llave cerca del vehículo o deje el sistema de arranque sin llave en la posición de ACC o encendido. Un menor podría operar el motor, las ventanas, los accesorios y lastimar a alguien o lastimarse ellos mismos.



## Seguros eléctricos de las puertas (si así está equipado)

Hay un interruptor de seguros eléctricos en cada tablero de puerta. Use este interruptor para bloquear o desbloquear las puertas.

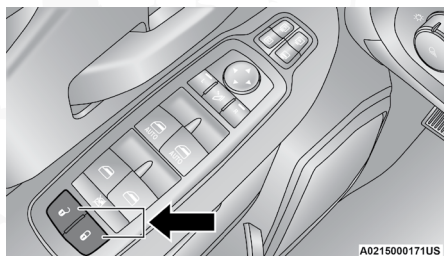

Ubicación del interruptor de bloqueo de la puerta

La puerta del conductor se desbloqueará automáticamente si se encuentra el transmisor al interior del vehículo cuando se presiona el botón de bloqueo al interior de la puerta para cerrar el vehículo. Esto ocurrirá en dos intentos. Al tercer intento, las puertas se bloquearán aún con el transmisor al interior.

### NOTA:

- Si el transmisor se encuentra cerca de un teléfono celular, computadora portátil u otro dispositivo electrónico, la señal inalámbrica podría ser interferida y la puerta del conductor no se desbloqueará automáticamente.

Si se presiona el interruptor de bloqueo mientras la ignición está en ACC (Accesorios) o en ON/RUN (Encendido/En marcha) y la puerta del conductor se encuentra abierta, las puertas no se bloquearán.

Si la puerta trasera se encuentra bloqueada no puede abrirse desde el interior sin desbloquear la puerta primero. La puerta puede desbloquearse manualmente levantando el seguro de la puerta.

## Estribos eléctricos (si así está equipado)

Los escalones eléctricos laterales se expandirán para una salida o entrada fácil al vehículo.

Cuando esté configurado en modo "Automático", los estribos eléctricos laterales se deslizarán cuando ya sea el pasajero delantero o el conductor abran la puerta o cuando la característica de despliegue sea activada a través de la pantalla. Cuando configure el modo "Almacenado" los escalones permanecerán en la posición de guardado, pero pueden ser desplegados manualmente a través de la pantalla del radio.

Si la velocidad del vehículo sobrepasa los 8 km/hr (5 mph) o si el ajuste de retracción es seleccionado en la pantalla, los escalones se retraerán. Refiérase a la sección de "Ajuste Uconnect" en "Multimedia" para obtener mayor información.



## Keyless Enter-N-Go™ / Entrada pasiva (si así está equipado)

El sistema de acceso pasivo es una mejora al sistema de acceso a distancia sin llave (transmisor) del vehículo y una característica del sistema de acceso sin llave "Keyless Enter N-Go™". Esta característica le permite bloquear y desbloquear la puerta o puertas del vehículo sin tener que oprimir los botones de aseguramiento o desaseguramiento del transmisor.

### NOTA:

- La función de acceso pasivo puede ser activada o desactivada; Vea la sección de "Configuración Sistema Uconnect®" en la sección de "Multi-media" para más información.
- El transmisor no puede ser detectado si éste se encuentra cerca de un celular, equipo de cómputo o algún otro dispositivo electrónico, estos dispositivos bloquean la señal inalámbrica para bloquear/desbloquear las puertas.
- El desbloqueo de entrada pasiva inicializa la iluminación de aproximación (luces bajas, luz de placa y luces de posición) por el tiempo ajustado 0, 30, 60 o 90 segundos. El desbloqueo de entrada pasiva también inicializa destello de las luces intermitentes.
- Si está utilizando guantes, o ha estado lloviendo sobre la manija con acceso pasivo, la capacidad de respuesta para desbloquear las puertas puede ser afectada, siendo ésta más lenta.
- Si las puertas del vehículo son desbloqueadas utilizando el acceso pasivo (entrada pasiva) y no se abre ninguna puerta en 60 segundos, las puertas se bloquearán nuevamente y se activará la alarma contra robo (si así está equipado).

### Para desbloquear las puertas desde el lado del conductor o pasajero delantero

Utilizando el transmisor correspondiente al vehículo a una distancia de 1.5 m (5 ft) de la manija del conductor, tome la manija para desbloquear el vehículo. Tomar la manija del lado del conductor desbloqueará la puerta automáticamente. Tomar la manija del lado del pasajero delantero desbloqueará todas las puertas y compuerta trasera automáticamente.

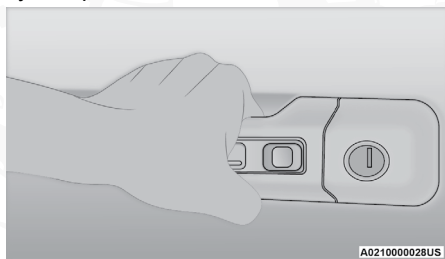

Tome la manija para desbloquear



**NOTA:**

- Si la función de “Desbloquear todas las puertas” está programada todas las puertas serán desbloqueadas cuando toque y sostenga la manija del conductor. Para seleccionar entre “Desbloquear la puerta del conductor” y “Desbloquear todas las puertas”, vea la sección de “Configuración de Sistema Uconnect®” en la sección de “Multimedia” para más información.
- Todas las puertas se desbloquearán cuando se tome la manija del lado del pasajero sin importar del ajuste establecido para la puerta del conductor

**Cómo prevenir que el transmisor con entrada pasiva quede dentro del vehículo (Seguro FOBIK)**

Para minimizar las posibilidades de dejar el transmisor encerrado dentro del vehículo, el sistema de acceso pasivo está equipado con la característica de desbloqueo automático de puerta que operará si el interruptor de ignición está en posición de Apagado (OFF).

Existen diferentes posibles situaciones que activan la búsqueda del seguro FOBIK en una entrada o acceso pasivo al vehículo:

- Una solicitud de bloqueo es realizada por un transmisor de entrada pasiva válido mientras una puerta se encuentra abierta.
- Una solicitud de bloqueo es realizada por la manija de entrada pasiva válido mientras una puerta se encuentra abierta.
- Una solicitud de bloqueo es realizada por el interruptor al interior de la puerta mientras una puerta se encuentra abierta.
- Cuando la alarma de seguridad se encuentra en estado pre-armado o armado y la compuerta trasera cambia de abierta a cerrada.
- Cuando la compuerta trasera cambia de abierta a cerrada y el arranque a distancia está activo

Cuando cualquiera de estas situaciones ocurre, después de cerrar todas las puertas, el Seguro FOBIK se ejecutará. Si encuentra un transmisor de entrada pasiva válido dentro del auto, el vehículo se desbloqueará y alertará al cliente.

**NOTA:**

- El vehículo se desbloqueará sólo si se detecta un transmisor de entrada pasiva dentro del vehículo. El vehículo no desbloqueará todas las puertas si cualquiera de las condiciones siguientes son ciertas:
- Las puertas son bloqueadas utilizando los seguros de puerta interiores.
- Se realizan tres intentos de bloqueo de puerta utilizando el interruptor al interior de la puerta y luego cerrando las puertas.
- Existe un transmisor de entrada pasiva válido al exterior del vehículo, dentro de 1.5 m (5 ft) de distancia de la manija de entrada pasiva.



### Para bloquear las puertas del vehículo

Con alguno de los transmisores con entrada pasiva a una distancia de 1.5 m (5 ft) de las manijas del conductor o pasajero, presione el botón de bloqueo de la entrada pasiva para bloquear ambas puertas.

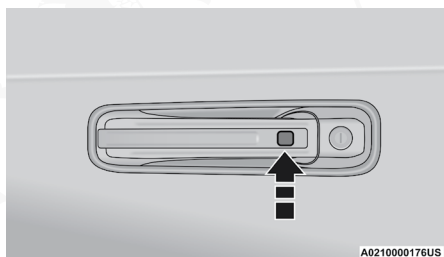

**Presione el botón de la manija para cerrar**

No jale la manija de la puerta, cuando presione el botón de cerrar de la manija. (Esto podría desbloquear las puertas).

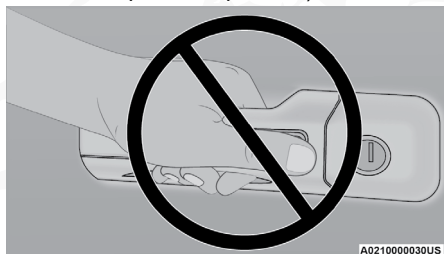

**No presione el botón de la manija de la puerta cuando cierre**

#### NOTA:

- Después de presionar el botón de seguros en la manija, debe de esperar dos segundos antes de poder utilizar el sistema de entrada pasiva en cualquiera de las dos manijas para bloquear o desbloquear las puertas. Esta función sirve para que pueda verificar si las puertas están bloqueadas sin que éstas reaccionen al toque.
- Si la entrada pasiva es desactivada utilizando los ajustes del sistema Uconnect, la protección de olvido de llave/transmisor se mantiene activa/funcional.
- El sistema de entrada pasiva no funcionará si la batería del transmisor se encuentra descargada.
- La luz LED del transmisor no destellará si la batería del control está baja o totalmente descargada, pero en condiciones de poca carga aun dará soporte al sistema de entrada pasiva. Cuando la batería del control está baja, el panel de instrumentos mandará un mensaje indicando que la batería tiene poca carga. Para mayor información, consulte "Llaves" en el capítulo de "Conociendo su vehículo".



### **Información general**

La operación de este equipo está sujeta a las siguientes dos condiciones:

(1) Es posible que este equipo o dispositivo no cause interferencia perjudicial y (2) este equipo o dispositivo debe aceptar cualquier interferencia, incluyendo la que pueda causar su operación no deseada.

#### **NOTA:**

- Los cambios y modificaciones hechas no expresamente aprobadas por la parte responsable, podría anular la autoridad de operar el equipo.

### **Desbloqueo automático de puertas (si así está equipado)**

Las puertas se desbloquearán automáticamente en vehículos con seguros eléctricos si:

1. La característica está activa.
2. Todas las puertas están cerradas.
3. El selector de velocidades no se encontraba en "P", y posteriormente es colocado en "P" (estacionamiento).
4. Se abre cualquier puerta.

### **Bloqueo automático de puertas (si así está equipado)**

La condición predeterminada de la función de bloqueo automático de la puerta está activada. Cuando se activa, las cerraduras de las puertas se bloquean automáticamente cuando la velocidad del vehículo supera los 24 km / h (15 mph). La función de bloqueo automático de la puerta puede ser activada o desactivada a través de los ajustes del sistema Uconnect.

### **Seguros de puerta de protección para niños**

Para proporcionar un ambiente seguro para los niños pequeños que van en los asientos traseros, las puertas traseras están equipadas con un sistema de seguros en las puertas para protección de los niños.

Para usar el sistema, abra cada puerta trasera, use un destornillador de punta plana (o la llave valet) y gire el disco en contra del sentido del reloj para bloquear o en el sentido del reloj para desbloquear los seguros de protección para niños.



Cuando el seguro de protección de niños está puesto, la puerta puede abrirse por fuera usando la manija exterior cuando el seguro de la puerta por adentro esté en la posición desbloquear.

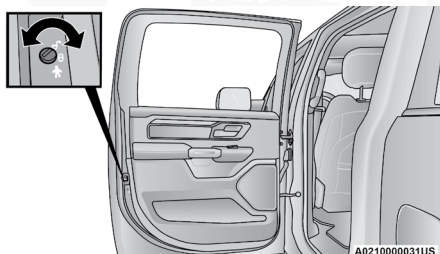

Control del seguro para niños

**NOTA:**

- Cuando el seguro para niños se encuentra activado, la puerta sólo podrá abrirse a través de la manija exterior de la puerta, aún el seguro de la puerta se encuentre desbloqueado.
- Después de desactivar el seguro para niños, siempre verifique y pruebe la puerta desde el interior para asegurarse que se encuentra en la posición deseada.
- Después de activar el seguro para niños, siempre verifique y pruebe la puerta desde el interior para asegurarse que se encuentra en la posición deseada.
- Para salida de emergencia con el sistema colocado, gire el botón de bloqueo/desbloqueo de puerta hasta que se oculte el indicador de la cerradura (posición abierta), baje la ventana, y abre la puerta con el tirador de puerta exterior.

**¡ADVERTENCIA!**

Evite atrapar a alguien dentro del vehículo en una colisión. Recuerde que cuando está puesto el seguro de protección para niños, las puertas traseras sólo se pueden abrir desde afuera.

**NOTA:**

- Siempre utilice este dispositivo cuando transporte niños. Después de acoplar el seguro para niños en ambas puertas traseras, revise su acoplamiento intentando abrir la puerta con la manija al interior. Una vez acoplado el sistema, será imposible abrir las puertas desde el interior del vehículo. Antes de salir del vehículo, asegúrese de revisar que no se quede nadie al interior.

## VOLANTE

### Columna de Posiciones

Esta característica le permite desplazar la columna de dirección hacia arriba o hacia abajo.

La palanca para el desplazamiento se encuentra en la columna de dirección, debajo de la palanca multifunciones.

Para liberar la columna, jale la palanca hacia la columna de dirección. Para ajustar la longitud de la columna de dirección, jale hacia usted o empuje hacia el frente el volante como lo desee.

Para que la columna se asegure firmemente en su lugar, empuje la palanca hacia arriba nuevamente, hasta que quede asegurada.



Palanca de la dirección abatible

### ¡ADVERTENCIA!

No ajuste la columna de dirección mientras conduce. Ajustar la columna de dirección mientras conduce o conducir con la columna desasegurada, podría ocasionar la pérdida de control del vehículo. Asegúrese de que la columna esté asegurada antes de conducir. El no seguir esta advertencia podría causar graves lesiones o la muerte.

### Volante con calefacción (si así está equipado)



El volante contiene un elemento calefactor que ayuda a calentar sus manos en clima frío. El volante con calefacción tiene sólo un ajuste de temperatura. Una vez que se ha encendido, el volante con calefacción funcionará durante aproximadamente 80 minutos antes de apagarse automáticamente. El volante con calefacción se puede apagar antes o puede no encenderse cuando el volante ya se encuentra caliente.

Los controles de la calefacción del volante se encuentran localizados en el panel central de instrumentos debajo de los controles de clima. Si su vehículo está equipado con pantalla táctil, también podrá encontrar en ella los controles de la calefacción del volante, localizado dentro de los controles del clima o la pantalla de controles.

- Presione el botón de calefacción del volante  una vez para encender los elementos de la característica.



- Presione el botón calefacción del volante  una vez más para apagar los elementos de la característica.

**NOTA:**

- El motor debe de estar encendido para que la calefacción del volante opere.

**¡ADVERTENCIA!**

- No coloque nada en el volante que aisle contra el calor, por ejemplo un trapo, cojín o alguna cubierta para volante de cualquier tipo o material. Esto puede ocasionar que el calefactor del volante de dirección se sobrecaliente.
- Las personas que tienen la piel insensible debido a edad avanzada, enfermedades crónicas, diabetes, lesiones en la médula espinal, medicamentos, uso del alcohol, cansancio u otras condiciones físicas deben tener cuidado al usar el calefactor del volante. Puede ocasionar quemaduras aún en bajas temperaturas, especialmente si se usa durante largos periodos de tiempo.

**RECONOCIMIENTO DE VOZ UCONNECT (SI ASÍ ESTÁ EQUIPADO)****Introducción al reconocimiento de voz**

Comience a utilizar el reconocimiento de voz Uconnect® con estos consejos rápidos. Le proporciona los comandos de voz y los consejos que necesita saber para controlar su sistema Uconnect®.



Uconnect® 3 con pantalla de 5"

Si ve el ícono de NAV en la barra inferior o en el menú de aplicaciones en su pantalla táctil de 8.4", usted cuenta con el sistema Uconnect 5 NAV con pantalla de 8.4 pulgadas o Uconnect 5 NAV con sistema de pantalla de 12 pulgadas.

**Comandos básicos de voz**

Los comandos básico de voz pueden ser dados en cualquier momento, mientras use el sistema de Uconnect®.

Presione el botón VR . Después del beep diga el comando...



- **Cancelar**, para parar una sesión de voz actual
- **Ayuda**, para oír una lista de sugerencias del comando de voz
- **Repetir**, para escuchar nuevamente la pregunta del sistema

En sistemas Uconnect 5 la palabra preestablecida es Hey Uconnect y puede ser reprogramada usando los ajustes Uconnect.

Vea que en la pantalla aparecen pistas que le informan si su voz ha sido reconocida y el estado del sistema. Aparecen en la pantalla táctil.

### Inicio

El botón de reconocimiento de voz (VR) <sup>VR</sup> es utilizado para activar/desactivar el sistema de reconocimiento de voz.

Consejos útiles para el uso de reconocimiento de voz:

1. Visite [UconnectPhone.com](http://UconnectPhone.com) para verificar la compatibilidad entre el dispositivo móvil y esta característica, y para encontrar las instrucciones de emparejamiento del mismo.
2. Reduzca el ruido de su alrededor. El ruido del viento y la conversación de los pasajeros son ejemplos de ruido que podrían impactar en el reconocimiento de voz.
3. Hable claramente en un tono normal, pausado y con volumen. El micrófono está colocado al interior del toldo del vehículo y está dirigido al conductor.
4. Cada vez que usted de un comando de voz, deberá primero presionar el botón VR o el de teléfono, espere hasta después del sonido de "beep", luego diga el comando de voz. Si así está equipado, también puede decir la palabra de activación y pronunciar el comando deseado. Algunos de los ejemplos de palabras de activación son: "Hey Uconnect", o "Hey RAM".
5. Usted puede interrumpir el mensaje de ayuda o las preguntas del sistema al presionar el botón de VR o el de teléfono y diciendo un comando de voz de la categoría actual.



Botones para el control de voz Uconnect®

- 1 — Presione el botón de reconocimiento de voz para iniciar funciones del radio, medios, navegación, control de lima o para enviar o recibir un mensaje de texto.
- 2 — Presione para iniciar o contestar una llamada de teléfono.

**Información general**

La operación de este equipo está sujeta a las siguientes dos condiciones:

(1) Es posible que este equipo o dispositivo no cause interferencia perjudicial y (2) este equipo o dispositivo debe aceptar cualquier interferencia, incluyendo la que pueda causar su operación no deseada.

**NOTA:**

- Cambios o modificaciones que no estén debidamente aprobados por el fabricante pueden afectar la operación de dicho dispositivo.

**ASIENTO DEL CONDUCTOR CON MEMORIA (SI ASÍ ESTÁ EQUIPADO)**

Esta función permite al conductor almacenar hasta dos perfiles de memoria diferentes para la recuperación fácil a través de un interruptor de memoria.

Cada perfil de memoria contiene la configuración de las siguientes características:

- La posición deseada para el asiento del conductor.
- La operación del asiento con acceso/salida fácil (si así está equipado).
- Espejos laterales.
- Pedales ajustables (si está equipado).
- El conjunto de emisoras de radio deseada.

**NOTA:**

- Si su vehículo está equipado con espejos convexos, estas posiciones no serán almacenadas en el perfil de memoria.
- Su vehículo está equipado con dos transmisores, cada transmisor puede ser vinculado a la posición 1 o 2 de la memoria.

Los botones de ajuste de memorias del asiento se encuentran en la puerta del conductor, cerca de la manija interior, y consisten de 3 botones:

- El botón de establecimiento (S), que es utilizado para activar la función de almacenamiento de la memoria.
- Los botones (1) y (2) que son utilizados para llamar cualquiera de las dos perfiles almacenados en memoria.

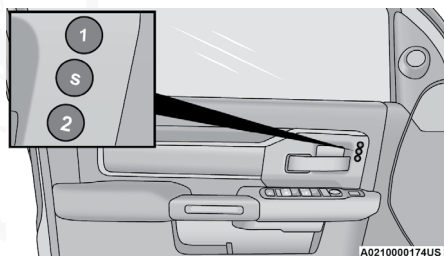

**Botones de la memoria de asiento**



## Programación de la memoria

Para crear un nuevo perfil de memoria, realice lo siguiente:

### NOTA:

- Almacenar un nuevo perfil en memoria, borrará el almacenado previamente en ésta.
1. Coloque la ignición en la posición Encendido/En marcha (ON/RUN, sin arranque del motor).
  2. Ajuste todas sus preferencias deseadas (asientos, espejos laterales, pedales ajustables [si así está equipado] y emisoras de radio en memoria) para el perfil a guardar.
  3. Presione y suelte el botón de establecimiento (S) en el interruptor de memoria. Y luego dentro de los cinco segundos siguientes, oprima y suelte cualquiera de los botones de memoria (1) o (2). La pantalla del panel de instrumentos mostrará la posición de memoria que se ha establecido.

### NOTA:

- Los perfiles de memoria se pueden establecer sin que el vehículo esté en "P" (estacionamiento), pero el vehículo debe estar en "P" (estacionamiento) para recuperar un perfil de memoria.

## Vincular y desvincular el transmisor de entrada remota sin llave a una memoria

Su transmisor puede ser programado para llamar uno de los dos perfiles de memoria programados presionando el botón de desbloqueo en el transmisor.

### NOTA:

- Antes de programar su transmisor debe seleccionar la función de memoria, a través de los ajustes del sistema Uconnect. Refiérase al capítulo de "Multimedia" para mayor información.

Para programar su transmisor haga lo siguiente:

1. Coloque la ignición en la posición de apagado (OFF).
2. Seleccione el perfil de memoria deseado 1 ó 2.
3. Una vez que el perfil ha sido programado, presione y libere el botón S (configuración) en el interruptor de memoria.
4. Presione y libere el botón 1 ó 2 de acuerdo a la memoria a vincular. El mensaje "Perfil de memoria establecido" se mostrará en la pantalla del módulo de instrumentos.
5. Presione y libere el botón de bloqueo en el transmisor dentro de los 10 segundos siguiente.



**NOTA:**

- Los transmisores pueden ser desvinculados de la configuración de memoria presionando el botón (S) de ajuste en el interruptor de memoria y presionando el botón de desbloqueo del transmisor en un lapso menor a 10 segundos.

**Recuperación de posición en memoria****NOTA:**

- Si se llama a una memoria y el vehículo no está en "P", aparecerá un mensaje en la pantalla del módulo de instrumentos.

Para recuperar la configuración de memoria para el conductor 1 o 2 usando el interruptor de memoria, presione el botón con la memoria deseada (1 o 2) o el botón de desbloqueo en el transmisor ligado a la memoria deseada.

La recuperación de la posición puede cancelarse pulsando cualquiera de los botones de memoria (S, 1 ó 2). Cuando se cancela el cambio de posición, el asiento del conductor, espejo del conductor y los pedales dejan de moverse. Un retraso de un segundo ocurrirá antes de que se pueda seleccionar otra configuración.

**ASIENTOS**

Los asientos son parte del Sistema de Protección del Ocupante del vehículo.

**¡ADVERTENCIA!**

- Es peligroso viajar en el área de carga, dentro o fuera de un vehículo. En una colisión, las personas que viajen en esas áreas están más expuestas a lesionarse gravemente o a morir.
- No permita que ninguna persona viaje en áreas del vehículo que no estén equipadas con asientos y cinturón de seguridad. En una colisión, la gente que viaja en esas áreas tiene mayor riesgo de sufrir lesiones o la muerte.
- Asegúrese de que todos los pasajeros estén en un asiento y utilicen los cinturones de seguridad correctamente.





## Ajuste manual de los asientos (si así está equipado)

### Ajuste manual hacia adelante/hacia atrás

Ambos asientos delanteros se ajustan hacia adelante o hacia atrás. La palanca de ajuste del asiento se encuentra bajo el asiento en el borde delantero de cada cojín de asiento.

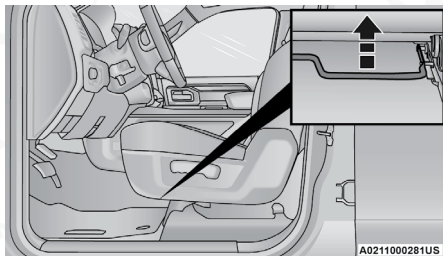

Ajustador manual del asiento

Estando sentado en el asiento, levante la barra que está debajo del cojín del asiento y mueva el asiento hacia adelante o hacia atrás. Suelte la barra una vez que haya alcanzado la posición deseada. Luego, usando la presión del cuerpo, muévase hacia adelante o hacia atrás en el asiento para asegurarse que los ajustadores del asiento están bien sujetos.

### ¡ADVERTENCIA!

- Ajustar el asiento mientras se conduce puede ser peligroso. Mover el asiento mientras conduce podría provocar la pérdida de control y ocasionar un accidente y lesiones graves o la muerte.
- Los asientos deben ajustarse antes de abrocharse los cinturones de seguridad y mientras el vehículo está estacionado. Un cinturón de seguridad mal ajustado puede ocasionar un accidente y lesiones graves o la muerte.

### Ajuste de asientos delanteros reclinables (si así está equipado)

La palanca para reclinarse el respaldo está en el costado exterior del cojín del asiento. Para ajustar el respaldo jale la palanca hacia arriba, incline el respaldo hasta alcanzar la posición deseada y suelte la palanca.

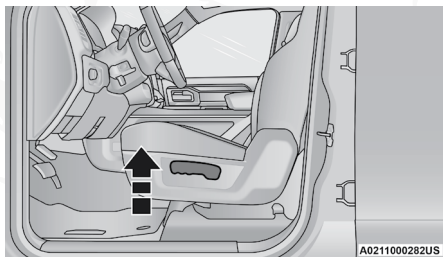

Palanca para reclinarse el asiento

**¡ADVERTENCIA!**

- No permanezca frente al asiento o se incline hacia él cuando opera la palanca. El respaldo podría balancearse rápidamente hacia adelante golpeándolo y causando lesiones.
- Para evitar lesiones, coloque su mano en el respaldo y accione la palanca, después coloque el respaldo en la posición deseada.

**Asiento delantero de banca 40-20-40 (si así está equipado)**

El asiento está dividido en tres segmentos. Las porciones de los extremos del asiento son cada una de 40% del ancho total del asiento. En algunos modelos el respaldo de la porción central (20%) se pliega fácilmente para proporcionar un descansabrazos /compartimiento de almacenamiento central.

**Ajuste manual de los asientos traseros****¡ADVERTENCIA!**

No apile equipaje por encima del respaldo del asiento. Esto podría afectar la visibilidad o podría ser peligroso al proyectarse súbitamente en una frenada de emergencia o colisión.

**Asientos traseros reclinables (si así está equipado)**

La palanca para reclinarse el respaldo está en el costado exterior del cojín del asiento.

Para ajustar el respaldo jale la palanca hacia arriba, incline el respaldo hasta alcanzar la posición deseada y suelte la palanca.

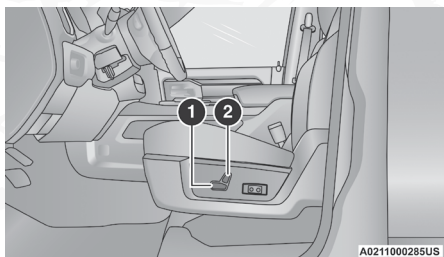

**Palanca para reclinarse el asiento**

- 1 — Interruptor eléctrico de asiento
- 2 — Interruptor eléctrico de respaldo

**¡ADVERTENCIA!**

No viaje con el respaldo del asiento reclinado de tal forma que el cinturón de hombro ya no esté descansando contra su pecho. Durante una colisión podría deslizarse por debajo del cinturón de seguridad, lo que podría ocasionarle lesiones graves o la muerte.



## Asiento eléctrico del conductor (si así está equipado)

Algunos vehículos están equipados con el asiento eléctrico del conductor de ocho posiciones. Los controles de los asientos eléctricos están en el lado exterior del asiento del conductor. Hay dos interruptores del asiento eléctrico que se usan para mover el asiento y el respaldo.

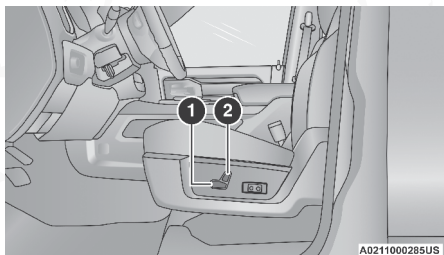

Interruptores del asiento eléctrico

- 1 – Interruptor del asiento eléctrico
- 2 – Interruptor del respaldo de asiento eléctrico

### Ajuste el asiento hacia adelante o hacia atrás

El asiento se puede ajustar hacia adelante y hacia atrás. Empuje el interruptor del asiento hacia adelante o hacia atrás, el asiento se moverá en la dirección del interruptor. Suelte el interruptor cuando se ha alcanzado la posición deseada.

### Ajuste el asiento hacia arriba o hacia abajo

La altura de los asientos se puede ajustar hacia arriba o hacia abajo. Jale hacia arriba o empuje hacia abajo el interruptor del asiento, éste se moverá en la dirección del interruptor. Suelte el interruptor cuando se ha alcanzado la posición deseada.

### Inclinar el asiento hacia arriba o hacia abajo

El ángulo del asiento se puede ajustar en cuatro direcciones. Jale hacia arriba o empuje hacia abajo la parte delantera o trasera del interruptor del asiento, la parte delantera o trasera del asiento se moverá en la dirección del interruptor. Suelte el interruptor cuando se ha alcanzado la posición deseada.

### Reclinar el respaldo

El ángulo del respaldo del asiento se puede ajustar hacia adelante o hacia atrás. Empuje el interruptor del respaldo hacia adelante o hacia atrás, el asiento se moverá en la dirección del interruptor.

Suelte el interruptor cuando se ha alcanzado posición deseada.

**¡ADVERTENCIA!**

- Ajustar el asiento mientras se conduce puede ser peligroso. Mover el asiento mientras conduce podría provocar la pérdida de control y ocasionar un accidente y lesiones graves o la muerte.
- Los asientos deben ajustarse antes de abrocharse los cinturones de seguridad y mientras el vehículo está estacionado. Un cinturón de seguridad mal ajustado puede ocasionar un accidente y lesiones graves o la muerte.
- No conduzca con el respaldo del asiento reclinado de manera que el cinturón no este descansando contra su pecho. En una colisión usted podría deslizarse bajo el cinturón de seguridad y esto puede causarle graves lesiones o la muerte.

**¡PRECAUCIÓN!**

No coloque ningún artículo abajo del asiento eléctrico o impedirá la capacidad para moverlo, además de que puede ocasionar daños a los controles del asiento. El recorrido del asiento puede limitarse si el movimiento es detenido por alguna obstrucción en la trayectoria del asiento.

**Soporte lumbar (si así está equipado)**

Los vehículos equipados con asientos eléctricos del conductor o del pasajero también pueden estar equipados con soporte lumbar eléctrico. El interruptor del soporte lumbar eléctrico se encuentra en el costado exterior del asiento.

Empuje el interruptor hacia adelante para incrementar el soporte lumbar o hacia atrás para disminuirlo.

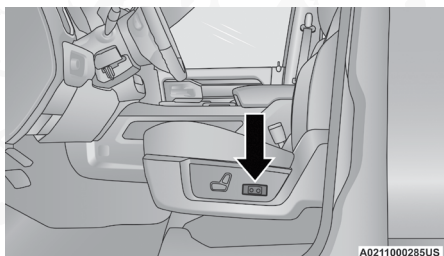

**Interruptor del soporte lumbar**

**Sistema de entrada/salida fácil en asiento**

Esta característica proporciona una colocación del asiento del conductor automática para mejorar la movilidad del conductor al entrar y salir del vehículo.

La distancia que se mueve el asiento del conductor depende de donde se encuentra éste cuando usted quita la llave del interruptor de ignición (o cambie el modo de la ignición para vehículos equipados con Keyless Enter-N-Go).





- Una vez que usted coloca el interruptor de ignición en la posición de apagado, el asiento del conductor se moverá aproximadamente 60 mm (2.4 pulg.) hacia atrás si la posición del asiento del conductor es mayor que o igual a 67.7 mm (2.7 pulg.) adelante del límite trasero. El asiento regresará a su posición previamente fijada cuando usted coloca el interruptor de ignición en la posición ACC o RUN.
- Una vez que usted coloca el interruptor de ignición en la posición de apagado, el asiento del conductor se moverá a una posición 7.7 mm (0.3 pulg.) adelante del límite trasero si la posición del asiento del conductor está entre 22.7 – 67.7 mm (0.9 pulg. – 2.7 pulg.) adelante del límite trasero. El asiento regresará a su posición previamente fijada cuando usted coloca el interruptor de ignición en la posición ACC o RUN.
- La característica de entrada/salida fácil se desactiva cuando la posición del asiento del conductor es menor a 22.7 mm (0.9 pulg.) adelante del límite trasero. En esta posición, no hay ninguna ventaja para el conductor moviendo el asiento para salida o entrada fácil.

Cada ajuste de memoria almacenado tendrá una posición de entrada y salida fácil correspondiente.

**NOTA:**

- La característica de entrada y salida fácil no está habilitada cuando el vendedor le entrega el vehículo. Esta puede ser activada a través de las opciones programables del Uconnect®, refiérase a la sección de “Ajustes Uconnect®”, en la sección de “Multimedia”.

### Asientos con calefacción (si así está equipado)

En algunos modelos, los asientos delanteros y traseros pueden estar equipados con calefacción tanto en el cojín como el respaldo del asiento.

#### ¡ADVERTENCIA!

- Las personas que no son capaces de sentir dolor en la piel debido a su avanzada edad, enfermedades crónicas, diabetes, lesiones en la médula espinal, medicamentos, alcoholizados, cansancio u otras condiciones físicas deben tener especial cuidado al usar el calefactor del asiento. Esto puede ocasionar quemaduras aún en bajas temperaturas, especialmente si se usa durante largos periodos de tiempo.
- No coloque nada en el asiento o respaldo que aisle el calor, como una manta o un cojín. Esto puede ocasionar que el calentador del asiento se sobrecaliente. Sentarse en un asiento que se ha sobrecalentado podría ocasionar quemaduras graves debido a la elevada temperatura de la superficie del asiento.

#### Asientos delanteros con calefacción (si así está equipado)







Los controles de la calefacción de los asientos delanteros se encuentran localizados en el panel central de instrumentos debajo de los controles de clima, también se encuentran ubicados dentro de las pantallas de clima o controles de la pantalla táctil.





**NOTA:**

- Si el vehículo está equipado con pantalla de 12" en el radio, los controles sólo estarán disponibles dentro de la pantalla táctil.
- Presione el botón de calefacción  una vez para activar el modo de ajuste alto (HI).
- Presione una vez más el botón de calefacción  para activar el modo de ajuste medio (MED).
- Presione una tercera vez el botón de calefacción  para activar el modo de ajuste bajo (LO).
- Presione una cuarta vez el botón de calefacción  para desactivar la calefacción.

**NOTA:**

- El motor debe de estar encendido para que la calefacción de los asientos opere.
- El nivel de calor seleccionado se mantendrá hasta que el operador lo cambie.

***Vehículos equipados con arranque a distancia***





En modelos equipados con arranque a distancia, los asientos con calefacción pueden ser programados para encenderse durante el arranque a distancia.

Si su vehículo está equipado con pantalla táctil, esta característica puede ser programada a través del sistema Uconnect®. Refiérase a la sección de "Ajustes Uconnect®" en "Multimedia" para obtener más información.

**Asientos traseros con calefacción (si así está equipado)**

En algunos modelos, los asientos traseros (menos el central) están equipados con calefacción. Los interruptores para esos asientos están ubicados en la parte trasera de la consola central.

Existen dos interruptores para los calentadores de asientos que les permiten a los pasajeros traseros operar cada asiento independientemente. Puede elegir entre los ajustes alto, medio, bajo o apagado. Las luces ámbar en cada interruptor indican el nivel de calefacción en uso.

- Presione el botón de calefacción  una vez para activar el modo de ajuste alto (HI).
- Presione el botón de calefacción  una vez más para activar el modo de ajuste medio (MID).
- Presione el botón de calefacción  nuevamente para activar el modo de ajuste bajo (LO).
- Presione el botón de calefacción  una cuarta vez para desactivar la calefacción.



**NOTA:**





- El nivel de calor seleccionado se mantendrá hasta que el operador lo cambie.
- Una vez seleccionado el ajuste alto, éste comenzará a sentirse entre dos a cinco minutos.
- El motor debe de estar encendido para que pueda funcionar el sistema de calefacción.

**Asientos ventilados (si así está equipado)****Asientos delanteros ventilados (si así está equipado)**

Hay ventiladores pequeños localizados en el cojín que ventilan el aire desde el compartimiento de pasajeros y jalan aire a través de las perforaciones en la cubierta del asiento para ayudar a mantener una temperatura agradable al conductor y al pasajero. Los ventiladores operan con tres velocidades, alta (HI), media (MED) y baja (LO).

Los controles de los asientos delanteros ventilados se encuentran localizados en el panel central de instrumentos debajo sistema de radio/Uconnect/ tapa de omisión (si así está equipado), y también dentro de la pantalla táctil (si así está equipado) en la pantalla de controles o clima.

**NOTA:**

- Si el vehículo está equipado con pantalla de 12" en el radio, los controles sólo estarán disponibles dentro de la pantalla táctil.
- Presione el botón de ventilación  una vez para escoger nivel alto.
- Presione el botón de ventilación  por segunda vez más para escoger nivel medio.
- Presione el botón de ventilación  una vez más para escoger nivel bajo.
- Presione el botón de ventilación  una cuarta vez para apagar la característica de ventilación.

**NOTA:**

- El motor debe de estar encendido para que la ventilación de los asientos opere.

***Vehículos equipados con arranque a distancia***

En modelos equipados con arranque a distancia, los asientos ventilados pueden ser programados para que se enciendan durante el arranque a distancia.

Si su vehículo está equipado con pantalla táctil, esta característica puede ser programada a través del sistema Uconnect®. Refiérase a la sección de "Ajustes Uconnect®" en "Multimedia" para obtener más información.



## CABECERAS

Las cabeceras están diseñadas para reducir el riesgo de daño en el cuello en eventos de impacto trasero. Éstas se deben ajustar de forma que la parte alta de la cabecera quede arriba de su oreja.

### ¡ADVERTENCIA!

- Todos los ocupantes, incluido el conductor, no deberán operar u ocupar un asiento en el vehículo hasta que las cabeceras se encuentren colocadas en las posiciones correctas, para minimizar el riesgo de lesiones en el cuello en caso de un accidente.
- Las cabeceras nunca deben de ser ajustadas mientras el vehículo está en movimiento. Conducir un vehículo con las cabeceras mal ajustadas o removidas puede causar serios daños o incluso la muerte en caso de una colisión.

#### NOTA:

- No coloque las cabeceras al revés intentando ganar espacio (haciendo que la parte trasera de la cabecera vea hacia el frente del vehículo).

### Cabeceras delanteras

#### Cabeceras ajustables en 4 vías (si así está equipado)

Su vehículo puede estar equipado con cabeceras de ajuste en 4 vías para el conductor y pasajero delantero.

Para elevar la cabecera, jálela hacia arriba. Para bajarla, presione el botón localizado en la base de la cabecera y empújela hacia abajo.

Para ajustar la cabecera hacia adelante, jale de la cabecera hacia el frente del vehículo según lo deseado y libere. Para ajustar la cabecera hacia atrás, jala de la cabecera hacia la posición más delantera y libere.

La cabecera volverá a la posición más posterior.



Ajuste hacia adelante

#### NOTA:

- Si su vehículo está equipado con asiento de banca en la parte delantera, la cabecera central no es ajustable y no se puede retirar.



### Cabeceras ajustables en 2 vías (si así está equipado)

Su vehículo puede estar equipado con cabeceras de ajuste en 2 vías para el conductor y pasajero delantero.

Para elevar la cabecera, jálela hacia arriba. Para bajarla, presione el botón localizado en la base de la cabecera y empújela hacia abajo.

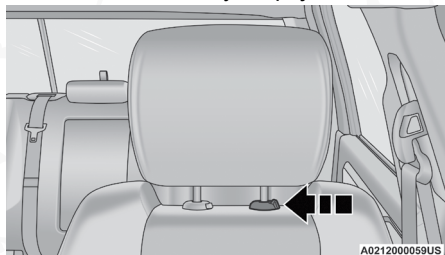

**Botón de ajuste de la cabecera**

#### NOTA:

- El retiro de cabeceras solo debe hacerse por personal especializado, por técnicos calificados, solo por motivos de servicio.
- Si requiere retirar alguna de las cabeceras, acuda a su distribuidor autorizado.

### ¡ADVERTENCIA!

- Todos los ocupantes, incluyendo al conductor, no deben ocupar el asiento ni operar el vehículo hasta que las cabeceras se encuentren en la posición adecuada, para reducir el riesgo de lesiones en el cuello en caso de un accidente.
- Las cabeceras no deben ser ajustadas cuando el vehículo esté en movimiento. Conducir un vehículo con la cabecera mal ajustada o sin ella podrían causar lesiones graves o la muerte en caso de colisión.

### Retiro de cabecera delantera

#### *Cabecera con ajuste en 2 vías (si así está equipado)*

Para retirar la cabecera, oprima el botón de ajuste y el de liberación mientras empuja todo el ensamble superior hacia arriba. Para reinstalar la cabecera, coloque los postes de ésta en los orificios y ajústela a la altura apropiada.

#### *Cabeceras con ajuste en 4 vías (si así está equipado)*

Estas cabeceras sólo pueden ser retiradas por técnicos calificados y sólo por cuestiones de servicio.



Si cualquiera de las cabeceras requiere ser retirada, acuda a su distribuidor autorizado.

### ¡ADVERTENCIA!

- Una cabecera suelta podría ser lanzada en una colisión y podría causar severos daños o la muerte a los ocupantes. Siempre asegúrese de que las cabeceras se encuentren fuera del compartimiento de pasajeros.
- TODAS las cabeceras TIENEN que ser reinstaladas en el vehículo para protección de los ocupantes. Seguir las instrucciones re-instalación de arriba previo a la operación del vehículo o al ocupar el asiento.

### Ajuste de las cabeceras traseras (si así está equipado)

Los asientos traseros están equipados con cabeceras ajustables y pueden ser retiradas. Presione el botón que se encuentra en la parte lateral de la cabecera para liberarla. Para regresar las cabeceras a su posición levantada, presione hacia arriba la cabecera hasta que ésta quede en su lugar.

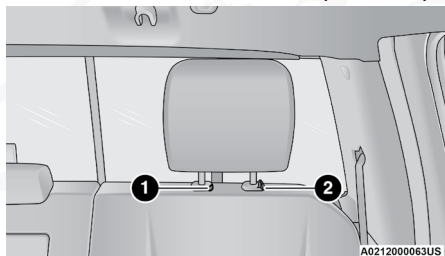

Botones de ajuste y liberación

1 — Botón de liberación    2 — Botón de ajuste

#### NOTA:

- La cabecera central (versiones cabina doble), sólo tiene una posición de ajuste que es utilizada para dirigir el anclaje superior. Consulte "Protección a los ocupantes" en el capítulo "Seguridad".
- No coloque la cabecera a 180 grados a una posición incorrecta con la intención de ganar espacio adicional para la parte trasera de la cabeza.

#### Retiro de cabecera trasera

Para retirar la cabecera trasera, oprima el botón de ajuste y el de liberación mientras empuja todo el ensamble superior hacia arriba. Para reinstalar la cabecera, coloque los postes de ésta en los orificios y ajústela a la altura apropiada.

#### NOTA:

- Para retirar las cabeceras a los extremos, la parte inferior de los asientos debe ser plegada hacia arriba.





**¡ADVERTENCIA!**

- Una cabecera suelta podría ser lanzada en una colisión y podría causar severos daños o la muerte a los ocupantes. Siempre asegúrese de que las cabeceras se encuentren fuera del compartimiento de pasajeros.
- TODAS las cabeceras TIENEN que ser reinstaladas en el vehículo para protección de los ocupantes. Seguir las instrucciones re-instalación de arriba previo a la operación del vehículo o al ocupar el asiento.

**PEDALES DEL CONDUCTOR AJUSTABLES(SI ASÍ ESTÁ EQUIPADO)**

El sistema de pedales ajustables está diseñado para permitir un mejor confort al conductor con respecto al asiento y a la columna de dirección abatible. Esta función permite que el pedal de frenos y el del acelerador se acerquen o se alejen del conductor, permitiendo tener una mejor posición con respecto al volante de dirección.

El interruptor de los pedales ajustables está ubicado a la izquierda de la columna de dirección.

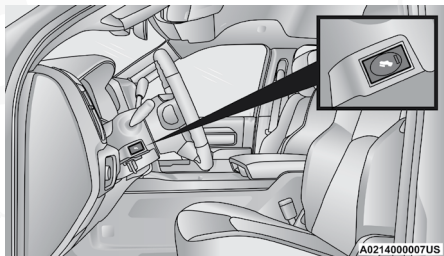

**Interruptor de los pedales ajustables**

Los pedales no pueden ser ajustados cuando el vehículo está en "R" (reversa) o cuando el Sistema de Control Electrónico de Velocidad se encuentra encendido. Los siguientes mensajes se desplegarán en la pantalla del módulo de instrumentos, en caso de que se intente ajustar los pedales cuando el sistema se encuentra bloqueado:

- "Pedales Ajustables Deshabilitados – Velocidad Crucero Activa"
- "Pedales Ajustables Deshabilitados – Vehículo en Reversa".

**NOTA:**

- Siempre ajuste los pedales a una posición que le permita el recorrido completo del pedal.
- Otros pequeños ajustes pueden ser necesarios para encontrar la mejor posición posible del asiento/pedal.
- Para vehículos equipados con memoria ligada al transmisor de llave se puede usar el transmisor para regresar a la posición programada o con los controles de la puerta del conductor. Refiérase a las sección de "Ajuste de la memoria del asiento", en "Multimedia".



**¡ADVERTENCIA!**

No ajuste los pedales mientras el vehículo está en movimiento. Podría perder el control y tener un accidente. Siempre ajuste los pedales cuando el vehículo esté estacionado.

**¡PRECAUCIÓN!**

No ponga nada debajo de los pedales ajustables ni impida su capacidad de movimiento ya que los controles del pedal se podrían dañar. El recorrido del pedal se puede limitar si hay alguna obstrucción en la trayectoria del pedal ajustable.

**ESPEJOS****Espejo interior****Espejo interior manual día/noche (si así está equipado)**

El espejo se puede ajustar a la izquierda, a la derecha, o inclinar hacia arriba y hacia abajo para los varios conductores. El espejo debe ser ajustado para centrar la vista a través de la ventana trasera.

El brillo de los faros de los vehículos que vienen detrás puede reducirse moviendo el pequeño control bajo el espejo a la posición nocturna (hacia la parte trasera del vehículo).

El espejo debe ser ajustado mientras está colocado en la posición diurna (hacia el parabrisas).

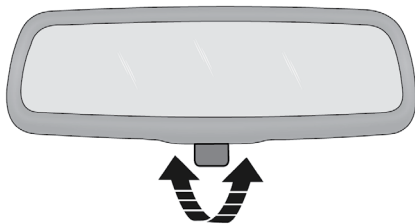

A0215000117US

**Ajuste del espejo retrovisor****Espejo de atenuación automática (si así está equipado)**

El espejo se puede ajustar hacia arriba, hacia abajo, a la izquierda y a la derecha para varios conductores. El espejo debe ajustarse al centro de la vista a través de la ventana trasera.

Este espejo se ajusta automáticamente cuando hay un reflejo molesto causado por los faros de los vehículos que viajan detrás de usted.

**NOTA:**

- Esta característica se desactiva cuando el vehículo engrana la reversa para mejorar la visibilidad en reversa.



Esta característica puede ser apagada o encendida desde la pantalla táctil.

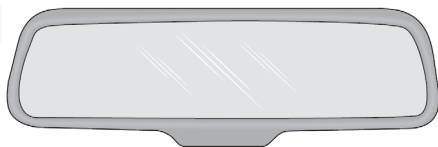

A0215000115US

#### Atenuador automático

### ¡PRECAUCIÓN!

Para evitar daños al espejo al limpiarlo, nunca rocíe directamente el espejo con ninguna solución limpiadora. Aplique la solución sobre un trapo limpio y frote el espejo para limpiarlo.

#### Espejo de regulación automática con pantalla de visión trasera (si así está equipado)

#### Espejo retrovisor digital (si así está equipado)

El espejo retrovisor digital proporciona una vista de alta definición, amplia y sin obstrucciones del camino detrás del vehículo así como modo cámara de remolque, si está equipado, al conducir hacia adelante.

Coloque el espejo en el modo de atenuación automática regular, luego active el modo de espejo retrovisor digital

Para activar el espejo retrovisor digital, presione la leva de control en la parte inferior del espejo hacia el frente.

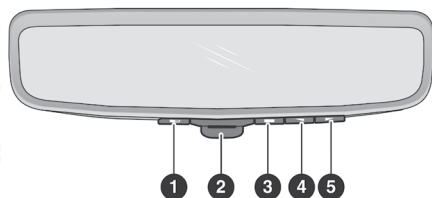

A0215000165US

#### Espejo trasero digital

- 1 — Botón de vista
- 2 — Control de encendido/apagado
- 3 — Botón menú
- 4 — Botón de desplazamiento a la izquierda
- 5 — Botón de desplazamiento a la derecha

Presiona el botón ver hacia la izquierda en el control on/off para acceder a las siguientes opciones:



### Camara de vision trasera-Parte trasera del vehículo

Esta es la vista predeterminada para la cámara de visión trasera. Depliega una ventana mas amplia de parte posterior del vehículo.

### Espejo de vanidad iluminado (si así está equipado)

Para usar el espejo, gire la visera hacia abajo y levante la cubierta del espejo.

### Modo remolque-Pantalla dividida (Si está equipado)

The Split Screen Tow Mode will display the left and right sides of the back of the vehicle using the outside mirror cameras.

El modo de remolque de pantalla dividida se desplegará a los lados izquierdo y derecho de la parte posterior del vehículo usando las cámaras de los espejos exteriores.

### Modo de remolque en vista tripartita (si esta equipado)

El modo de remolque en modo tripartita se desplegará de los lados izquierdo y derecho del vehículo usando las camaras de espejo exterior ubicadas en la parte posterior de la unidad usando una cámara auxiliar.

### Modo de remolque-Parte trasera (si está equipado)



El modo remolque desplegará una vision ampliada de la parte trasera del remolque usando una cámara auxiliar. Presione el botón del menú ubicado junto del control de encendido/apagado para acceder a las opciones de ajuste de espejo:

- Inclinación (arriba/abajo)
- Panorámica (izquierda/derecha)
- Rotación
- Zoom
- Brillo

Las opciones de personalización para cada cámara pueden usarse presionando el botón vista hasta que la camara seleccionada sobresalga.

Presione el botón Menu para seleccionar las opciones de Menú y use el botón de izquierda y derecha para cambiar los ajustes.

El menu permanecerá cerrado cuando el vehículo circule por encima de los 12 km/h (8 mph). Si esto ocurre, las opciones de menú no se pueden cambiar (pero la vista aun puede ser cambiada).

#### NOTA:

- El espejo retrovisor digital no es tan efectivo durante la conducción nocturna en aplicaciones con poca luz debido a los bajos niveles de luz ambiental.



- En caso de que proporcione al usuario una visión inferior a la esperada, el espejo se puede revertir a un espejo de atenuación automática reflecante normal empujando la palanca de control de encendido/apagado hacia el parabrisas y poniendo el espejo en el modo de espejo de atenuación automática.

Su vehículo puede estar equipado con una cámara de remolque auxiliar adicional instalada en la parte trasera de un remolque. Cuando la cámara está conectada, la pantalla del espejo retrovisor digital cambia automáticamente a la cámara del remolque. Su vehículo también puede incluir cámaras adicionales en los espejos exteriores, lo que le permitirá usar las vistas de pantalla dividida y modo de remolque de tres vistas. Para volver a la pantalla de la cámara retrovisora, cambie las opciones del menú usando los botones de control en el espejo.

Las siguientes indicaciones pueden aparecer en el espejo retrovisor digital:

### Modo Digital



Esta indicación aparecerá cuando la cámara trasera está utilizando las cámaras en el vehículo.

### Modo Gráfico de Remolque -Si está equipado



Esta indicación aparecerá cuando la cámara trasera este utilizando una cámara auxiliar instaladas en el remolque.

### Vista de acoplamiento en progreso



Esta indicación aparecera cuando haya un ajuste o acoplamiento en progreso.

### Pérdida de señal de la Cámara-Vista Simple



Esta indicación aparecerá cuando la cámara trasera ha perdido su señal.

### Pérdida de señal de la Cámara-Vista Múltiple

Esta indicación aparecerá cuando la cámara trasera ha perdido su señal en la camara dividida o en la vista tripartida.

### Pérdida de Comunicación



Este indicador aparecerá cuando la cámara digital trasera ha perdido comunicación con el vehículo.





**¡PRECAUCIÓN!**

El modo del espejo de vista trasera cuenta con una visión limitada: Partes de caminos, vehículos y otros objetos podrían no ser vistos, especialmente al retroceder

**ESPEJO DE VANIDAD ILUMINADO(SI ESTA EQUIPADO)**

Baje una de las viseras y levante la tapa para acceder a su espejo de tocador iluminado.

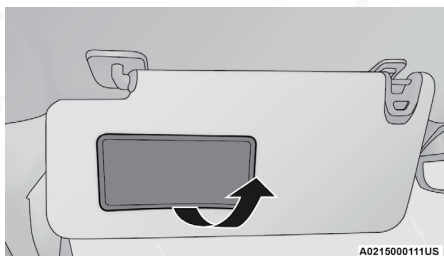

**Espejo de vanidad iluminado**

**Visera deslizable (si así está equipado)**

La característica de deslizamiento de la visera de sol permite una mayor flexibilidad en la colocación de la visera para bloquear el sol.

1. Gire la visera de sol.
2. Desenganche la visera del seguro central.
3. Gire la visera hacia la ventana lateral.
4. Extienda la visera para un mayor bloqueo solar.

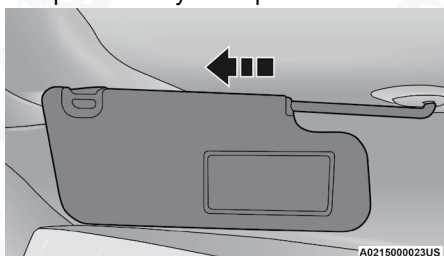

**Extensión de visera deslizable**

**NOTA:**

- La visera puede ser extendida mientras ésta se encuentra en dirección al parabrisas para un bloqueo extendido del sol.



## Espejos exteriores

Para recibir los máximos beneficios, ajuste los espejos exteriores para centrarlos sobre el carril adyacente del tráfico con un pequeño traslape de la vista obtenida en el espejo interior.

### NOTA:

- Si su vehículo está equipado con luces de aproximación iluminadas debajo de los retrovisores exteriores, pueden apagarse a través de la pantalla del panel de instrumentos o de la pantalla Uconnect.

## Espejos telescópicos de Remolque

Su vehículo puede estar equipado con espejos telescópicos manuales o eléctricos para remolques. Estos espejos están equipados con un cabezal ajustable que se puede extender cuando se remolca, para proporcionar un mayor rango de visión al llevar cargas muy anchas o sobredimensionadas.

Para obtener más información, consulte “Pantalla del módulo de instrumentos” o en “Multimedia”.

### ¡ADVERTENCIA!

Los vehículos y otros objetos que se ven en el espejo convexo del lado del pasajero, se verán más pequeños y más lejanos de lo que en realidad están. Confiar demasiado en el espejo del lado del pasajero podría ocasionar una colisión contra otro vehículo u otro objeto. Use su espejo interior para juzgar el tamaño o la distancia con otro vehículo visto en el espejo del lado del pasajero. Algunos vehículos no tienen espejo convexo del lado del pasajero.

### Característica de los espejos exteriores plegables

Todos los espejos exteriores están diseñados para plegarse manualmente hacia adelante o hacia atrás para evitar dañarlos.

El interruptor del espejo telescópico eléctrico se encuentra en el panel de la puerta, encima del control del espejo eléctrico. El interruptor permite al conductor extender o retraer la carcaza del espejo.

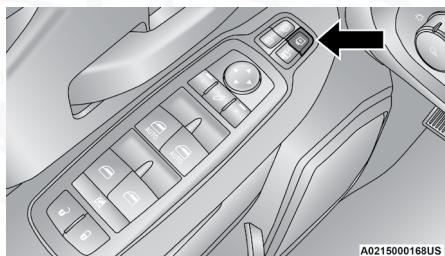

Interruptor Eléctrico de Espejo

Para ajustar los espejos exteriores, presione el interruptor de espejo telescópico.

Gire las flechas del boton direccional a la izquierda y la derecha para mover ambos espejos del conductor y del pasajero hacia afuera o hacia adentro a la posición deseada.

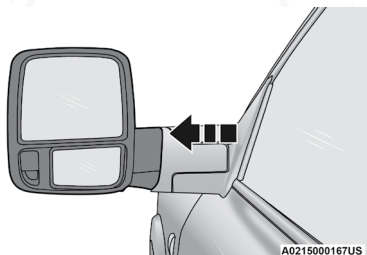

#### Espejo telescópico Eléctrico (Posición Extendida)

Para regresar el control al espejo largo, presione el interruptor telescópico una segunda vez.

#### Espejos Telescópicos Manuales

Para volver a la posición normal, empuje el espejo hacia adentro por completo.

Empuje o tire de los espejos telescópicos manualmente para obtener la posición deseada.

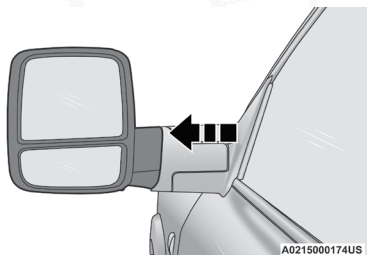

#### Espejo telescópico Manual (Posición Extendida)

#### NOTA:

- Regrese los espejos de arrastre del remolque a su posición normal. Coloque o pliegue los espejos antes de entrar en un lavado automático de autos.

## Función de Plegado de Espejos Exteriores

Todos los espejos exteriores están diseñados para poder ser plegados de forma manual tanto hacia adelante como hacia atrás con el propósito de prevenir daños.

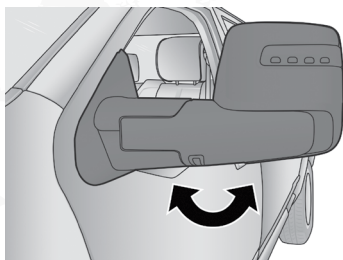

A0215000184US

### Espejos Plegables

#### ¡PRECAUCIÓN!

Se recomienda plegar los espejos en la posición totalmente hacia atrás para evitar daños cuando entre a un lavado de coches o un lugar angosto.

### Espejos exteriores con direccionales —Si está equipado

Los espejos exteriores del conductor y del pasajero con luz direccional contienen LED's, que están ubicados en la parte posterior del espejo.

Los LED son indicadores de direccionales, que parpadean con los focos direccionales ubicados delantera y trasera del vehículo. Encender las luces intermitentes de advertencia de emergencia también activará estos LED.

### Espejo exterior del conductor con atenuación automática (si así está equipado)

El espejo exterior del conductor ajustará automáticamente las luces de faros de los vehículos localizados detrás de usted. Esta característica es controlada por el espejo de atenuación automática interior. El espejo se ajustará automáticamente para los destellos de faros al tiempo que se ajusta el espejo interior.



## Controles de espejo —Si está equipado

Los controles de los espejos eléctricos están ubicados en el panel interno de la puerta del conductor.

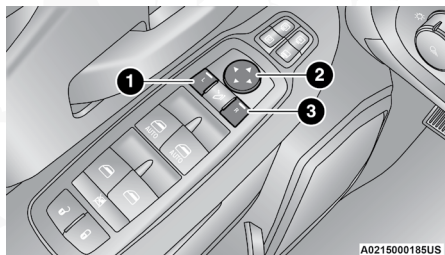

**Controles Eléctricos de Espejos**

- 1 — Left Mirror Selection
- 2 — Mirror Direction Control
- 3 — Right Mirror Selection

Los controles del espejo eléctrico consisten en una selección de botones y un interruptor de control de espejo de cuatro vías. Para ajustar un espejo, presione la L (izquierda) o la R (derecha) para seleccionar el espejo que desea ajustar. Usando el interruptor de control del espejo, presione cualquiera de las cuatro flechas para la dirección en la que desea mover el espejo.

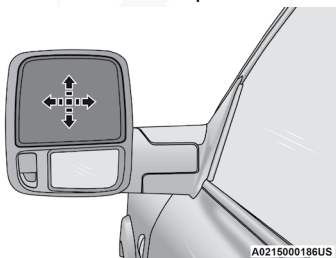

**Espejo Telescópico Manual(Posición Extendida)**

### **Espejos exteriores eléctricos plegables estándar y de arrastre remolque (si así está equipado)**

Si está equipado con espejos exteriores eléctricos plegables, éstos pueden ser eléctricamente doblados hacia atrás y regresados a su posición original.

El interruptor para los espejos exteriores plegables está localizado entre los interruptores izquierdo (L) y derecho (R). Presione el interruptor una vez y los espejos se plegarán, presione el interruptor una segunda vez y los espejos regresarán a su posición original.

Si el espejo es plegado manualmente después de un ciclo eléctrico, es necesario un impulso de potencia adicional del botón para lograr que los espejos regresen a su posición original.





Si los espejos no fueron plegados eléctricamente verifique que no esté acumulado hielo o suciedad en el área del pivote la cual puede causar una fricción excesiva.

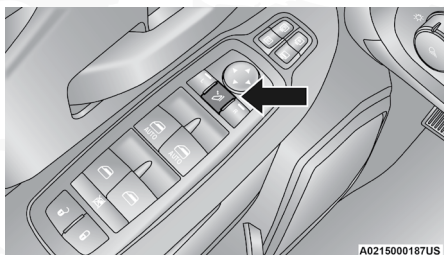

**Interruptor de espejos eléctricos**

### **Restablecer los espejos exteriores eléctricos plegables**

Necesita reiniciar los espejos eléctricos plegables si ocurre lo siguiente:

- Los espejos son bloqueados accidentalmente mientras se pliegan.
- Los espejos son plegados o desplegados manualmente accidentalmente.
- Los espejos se salen de la posición de plegado.
- Los espejos tiemblan y vibran a la velocidad normal de manejo.

### **Para reiniciar los espejos eléctricos plegables**

1. Usando el interruptor de plegado de espejo, mueva el espejo a su posición normal (inicio).
2. Use el interruptor para plegar y desplegar, mueva el espejo a su posición de retracción (esto podría requerir múltiples presiones del botón). Esto los reinicia a su posición normal.

#### **NOTA:**

- Esta característica está diseñada para operar mientras el vehículo esta estacionado o andando a una velocidad moderada. Si se intenta abatir los espejos a una velocidad alta, éstos no podrán abrirse o cerrarse. Deberá bajar la velocidad y completar la operación.
- Cuando presione el botón para abatir 10 veces o más en un minuto, el sistema se apagará por un minuto para proteger el sobre calentamiento del motor.



## ESPEJOS LATERALES RECLINABLES EN REVERSA (SI ESTÁ EQUIPADO)

Esta característica proporciona un posicionamiento del espejo exterior automático que ayudará con el conductor visibilidad del camino. Los espejos exteriores se moverán ligeramente hacia abajo desde su posición actual cuando el vehículo cambia a Reversa. Los espejos exteriores volverán a su posición original cuando el selector de cambios se cambie de reversa. Si el vehículo está equipado con ajustes de memoria del conductor, dicha característica estará vinculada a los ajustes.

### NOTA:

- La característica de inclinación en reversa no se encuentra encendida de fábrica.

Esta característica puede programarse a través de la pantalla del panel de instrumentos, .

### NOTA:

- La característica de inclinación de espejos laterales en reversa se pueden activar o apagar mediante el sistema Uconnect. Para mayor información refiérase a la sección Pantalla del Módulo de Instrumentos.

### Interruptor de espejo retrovisor convexo (si así está equipado)

El interruptor del espejo convexo está ubicado en el panel al interior de la puerta, frente a los controles del espejo. El interruptor permite el movimiento de la porción convexa de los espejos del conductor y pasajero delantero.

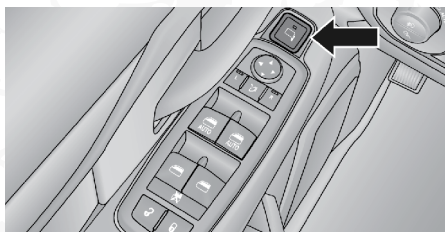

Interruptor del espejo convexo

Para ajustar la porción convexa de los espejos exteriores, presione el interruptor del espejo convexo. Luego, seleccione el espejo que desea ajustar presionando los botones "L" (Izquierda) o "R" (Derecha).

Para volver a controlar la porción grande del retrovisor, presione el interruptor del espejo convexo una segunda vez.

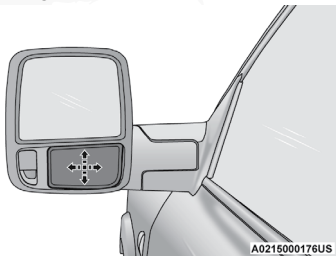

**Espejo retrovisor convexo**

**NOTA:**

- Si el interruptor del espejo convexo no es presionado una segunda vez, el interruptor regresará a controlar la porción más grande del espejo después de cierto periodo de tiempo.

**Luces de conveniencia delanteras y luces guía traseras—Si está equipada**

Los interruptores de luces de conveniencia y luces guía traseras se localizan en el panel de la puerta del conductor, arriba de los controles de espejo eléctrico. Estos interruptores habilitan las luces delanteras y traseras ubicadas en los espejos delanteros exteriores de conductor y pasajero.

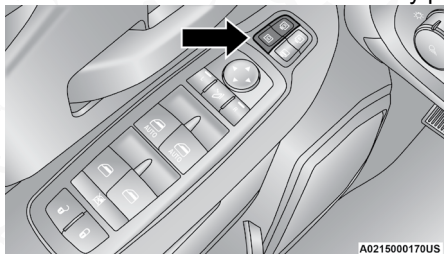

**Interruptores de luces delanteras y de reversa**

Cuando se presiona cualquiera de los botones, la luz correspondiente en el espejo exterior permanecerá encendida durante diez minutos. El vehículo debe estar en la posición ON/RUN o ACC.

Cuando la luz está activa, el interruptor en el panel de la puerta se iluminará. Al presionar el interruptor por segunda vez, se apagarán las luces.

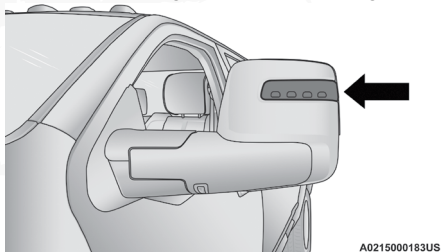

A0215000183US

Luz utilitaria delantera



A0215000175US

Guía luminosa de reversa

### Espejos con calefacción (si así está equipado)



Estos espejos se calientan para derretir escarcha o hielo. Esta característica se activa cada vez que enciende el desempañador del cristal trasero (si está equipado). Para más información, refiérase a "Desempañador del cristal trasero en "Controles del clima".

### PORTERO ELECTRICO DE LA COCHERA (SI ASÍ ESTÁ EQUIPADO)

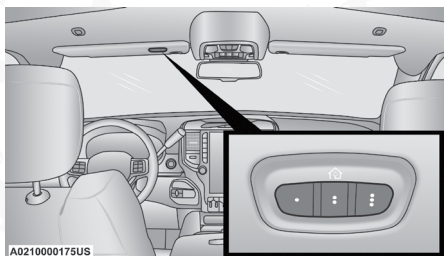

A0210000175US

Botones del Homelink

- El sistema HomeLink reemplaza hasta tres controles a distancias (transmisores portátiles) que operan dispositivos tales como porteros automáticos de cocheras, compuertas motorizadas, la iluminación de la casa o sus sistemas de seguridad. La unidad HomeLink funciona con la batería de su vehículo.



- Los botones de la unidad HomeLink® que se encuentran en la visera o en la consola de todo indican los tres diferentes canales de HomeLink.
- Para operar el HomeLink®, presione y libere cualquiera de los botones programados en el HomeLink®. Estos botones activarán los dispositivos que se encuentren programados con cada presión.
- La luz indicadora del HomeLink se encuentra ubicada arriba del botón central.

### **Antes de empezar la programación de HomeLink**

Se recomienda colocar una nueva batería en el transmisor portátil del dispositivo que se va a programar para HomeLink® para mejorar la eficiencia de la programación y asegurar la transmisión precisa de la señal de radiofrecuencia. Asegúrese que el transmisor está programado para activar el dispositivo que planea enlazar al HomeLink®.

Asegúrese de que su vehículo se encuentra estacionado afuera de su cochera antes de comenzar la programación.

Se recomienda borrar todos los canales del HomeLink® antes de comenzar la programación.

### **Borrar todos los canales de HomeLink®**

Para eliminar todos los canales, siga el procedimiento a continuación:

1. Coloque la ignición en posición de Encendido/Ignición.
2. Oprima y sostenga los dos botones exteriores del HomeLink (I y III) por más de 20 segundos o hasta que el indicador naranja parpadee.

#### **NOTA:**

- El borrar todos los canales sólo debe de realizar cuando se programe por primera vez el sistema HomeLink®. No borre todos los canales cuando programe botones adicionales.

### **Identificando si tiene un dispositivo de código cambiante o no cambiante**

Antes de programar un dispositivo a algún botón del HomeLink®, debe determinar si el dispositivo es de código cambiante o no cambiante.

#### **Dispositivos de código cambiante**

Para determinar si su dispositivo es de código cambiante, un buen identificador es la fecha de manufactura. Normalmente, los dispositivos fabricados después del año de 1995 son de código cambiante. Un dispositivo de código cambiante también tendrá un botón con la leyenda "LEARN" o "TRAIN" localizado en la parte en la que la antena está sujeta al dispositivo. El botón podría no ser reconocible a simple vista. El nombre y color del botón puede variar de fabricante a fabricante.





**NOTA:**

- El botón "LEARN" o "TRAIN" no es el botón que usa para la operación normal del dispositivo.

**Dispositivo de código no cambiante**

La mayoría de los dispositivos fabricados antes de 1995 no son de código cambiante. Estos dispositivos tampoco cuentan con un botón con la leyenda "LEARN" o "TRAIN".

**Programación del HomeLink® para un portero eléctrico de cochera**

Para programar cualquiera de los botones del HomeLink® para activar el motor del portero eléctrico en una cochera, siga los pasos a continuación.

**NOTA:**

- Todos los botones del HomeLink® son programados utilizando este procedimiento. No necesita borrar todos los canales para programar botones adicionales.
1. Coloque el interruptor de ignición en la posición "ON/RUN" (encendido/en marcha).
  2. Coloque el transmisor portátil a 3 - 8 cm (1 - 3 pulg) de distancia del botón de HomeLink® que desea programar mientras mantiene a la vista la luz indicadora.
  3. Oprima y sostenga simultáneamente tanto el botón seleccionado de HomeLink® como el botón del transmisor portátil.
  4. Continúe sosteniendo ambos botones y observe la luz indicadora. El indicador de HomeLink® parpadeará lentamente y después rápidamente. Una vez que esto suceda, libere ambos botones.

**NOTA:**

- Asegúrese que el portero eléctrico se encuentra conectado antes de continuar con los pasos finales para dispositivos de código cambiante o no cambiante.

**Pasos finales para un portero eléctrico de código cambiante****NOTA:**

- Usted tiene 30 segundos en los cuales debe iniciar el paso 2 después de haber completado el paso 1.
1. En la unidad de del portero eléctrico de la cochera localice el botón de "LEARN" o "TRAIN". Este puede ser usualmente localizado en la parte en la que la antena está sujeta al motor del portero eléctrico de la cochera. Firmemente presione y libere el botón de "LEARN" o "TRAINING".
  2. Regrese al vehículo y presione el botón de programación de HomeLink® tres veces (sosteniendo el botón 2 segundos en cada ocasión).



- Si el portero eléctrico de la cochera se activa, la programación ha sido completada.
3. Presione el botón programado en el HomeLink® para confirmar que el portero eléctrico es activado. Si el portero eléctrico no es activado, repita los pasos finales del procedimiento para código cambiante

#### **Pasos finales para un portero eléctrico de código no cambiante**

1. Oprima y sostenga simultáneamente tanto el botón seleccionado de HomeLink® y observe el indicador del HomeLink®. Si el indicador del HomeLink® permanece encendido de forma constante, la programación se ha completado.
2. Presione el botón HomeLink® programado para confirmar que el motor del portero eléctrico se activa.

Si el portero eléctrico no se activa, repita estos pasos desde el inicio.

#### **¡ADVERTENCIA!**

- Su puerta eléctrica se abrirá y cerrará mientras usted este programando el transmisor universal. No programe el transmisor universal si hay personas, mascotas o cualquier otro objeto en la trayectoria de la puerta.
- No encienda el vehículo en una cochera cerrada (garage) o área confinada mientras programa el transmisor. Los gases del escape contienen Monóxido de Carbono (CO), que es inodoro e incoloro. El Monóxido de Carbono (CO) es letal al inhalarse y puede causarles a usted u otros lesiones serias o la muerte.

### **Programación del sistema HomeLink para dispositivos misceláneos**

Asegúrese de determinar si el dispositivo es de código cambiante o no cambiante, antes de comenzar el procedimiento de programación.

El procedimiento sobre cómo programar HomeLink® para un dispositivo misceláneo sigue el mismo procedimiento que para programar un mecanismo de apertura de puerta de garaje. Asegúrese de determinar si el dispositivo tiene un código cambiante rodante o un código contante antes de comenzar el proceso de programación.

### **Reprogramación de un sólo botón del sistema HomeLink® (código cambiante)**

Para reprogramar un botón que se ha programado anteriormente, sin borrar todos los canales, siga el procedimiento a continuación. Asegúrese de determinar si el nuevo dispositivo a programar en el HomeLink® es de código cambiante o no cambiante:

1. Coloque el interruptor de ignición en la posición "ON/RUN" (Encendido/ En marcha).
2. Oprima y sostenga el botón HomeLink® deseado hasta que la luz indicadora comience a parpadear después de 20 segundos. No suelte el botón.



3. Sin soltar el botón, continúe con el Paso 2 del procedimiento "Programación del HomeLink® para un portero eléctrico de cochera" y siga todos los pasos restantes.

## Seguridad

Se recomienda borrar todos los canales antes de vender o regresar el vehículo. Para eliminar todos los canales, presione y sostenga los dos botones a los extremos del HomeLink (I y III) por más de 20 segundos o hasta que el indicador naranja parpadee.

### NOTA:

- Se borrarán todos los canales, no es posible borrar los canales de forma independiente.

El sistema Homelink® se desactiva cuando la alarma de seguridad del vehículo se activa.

## Resolución de problemas

Si tiene problemas durante la programación del sistema Homelink®, a continuación se encuentran algunas de las soluciones más comunes:

- Reemplace la batería en el transmisor de apertura del portero de la cochera.
- Presione el botón "LEARN" (Aprendizaje) en el motor de apertura del portero eléctrico para completar el entrenamiento de código cambiante.
- ¿Desconectó el dispositivo de apertura antes de realizar la programación?

Si presenta problemas, consulte el sitio [HomeLink.com](http://HomeLink.com) para más información.

### ¡ADVERTENCIA!

- No encienda el vehículo en una cochera cerrada (garage) o área confinada mientras programa el transmisor. Los gases del escape contienen Monóxido de Carbono (CO), que es inodoro e incoloro. El Monóxido de Carbono (CO) es letal al inhalarse y puede causarles a usted u otros lesiones serias o la muerte.
- Su puerta eléctrica se abrirá y cerrará mientras usted este programando el transmisor universal. No programe el transmisor universal si hay personas, mascotas o cualquier otro objeto en la trayectoria de la puerta. Sólo utilice el sistema con la función de "alto y retroceso" como lo requieren los estándares de seguridad. Esto incluye modelos fabricados después de 1982. No use un portero eléctrico que no cuente con esta característica de seguridad.



**Información general**

La operación de este equipo está sujeta a las siguientes dos condiciones:

(1) es posible que este equipo o dispositivo no cause interferencia perjudicial y (2) este equipo o dispositivo debe aceptar cualquier interferencia, incluyendo la que pueda causar su operación no deseada.

**NOTA:**

- Cambios o modificaciones no aprobados expresamente por la parte responsable del cumplimiento podrían anular la autoridad del usuario para operar el equipo.

**LUCES EXTERIORES****Interruptor de los faros**

El interruptor de los faros está ubicado en el lado izquierdo del tablero de instrumentos, cerca del volante de dirección.

El interruptor de los faros controla el funcionamiento de los faros, las luces de estacionamiento, las luces del módulo de instrumentos, las luces de carga (si así está equipado) y los faros de niebla (si así está equipado).

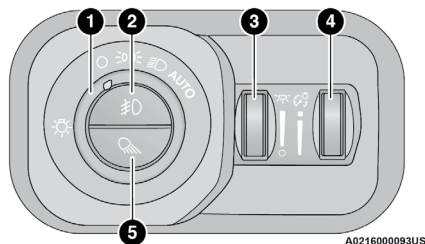

**Localización del interruptor de los faros**

- 1 — Perilla de control de los faros
- 2 — Interruptor de las luces de niebla (si así está equipado)
- 3 — Control de atenuación de luces de ambiente
- 4 — Control de atenuación de luces del tablero
- 5 — Interruptor de la luz del área de carga (si así está equipado)

Gire el interruptor hacia la derecha hasta el primer tope para activar las luces de estacionamiento y la luz que ilumina el panel de instrumentos. Gire el interruptor a la segunda posición para activar las luces, las luces de estacionamiento e iluminar el panel de instrumentos. Para apagar los faros, gire el interruptor de los faros a la posición de apagado (O).



## Palanca multifunciones

La palanca multifunciones está ubicada del lado izquierdo de la columna de dirección.

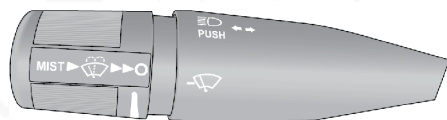

A0216000206US

Palanca multifunciones

## Luces de conducción diurna (DRL) (si así está equipado)

Las luces de conducción diurna (DRLs) de su vehículo se iluminarán cuando el motor se encienda y la transmisión está en cualquier posición excepto en estacionamiento. Las luces se mantendrán encendidas hasta que la ignición se coloque en la posición de apagado (OFF) o accesorios (ACC), o al aplicar el freno de estacionamiento.

### NOTA:

- Si se activa una luz direccional, la luz de conducción diurna de ese costado se apagará mientras la direccional se mantenga activa. Una vez que la direccional no esté activa, la luz DRL se volverá a encender.
- Si así lo permiten las leyes de donde fue comprado el vehículo, las luces de conducción diurna pueden apagarse o encenderse utilizando el sistema Uconnect, consulte "Ajustes Uconnect" en el capítulo "Multimedia" para más información.
- Si así lo permiten las leyes de donde fue comprado el vehículo, las luces de conducción diurna pueden apagarse o encenderse utilizando el sistema Uconnect, consulte "Ajustes Uconnect" en el capítulo "Multimedia" para más información.

## Interruptor de selección de luz alta o baja

Empuje la palanca de multifunciones hacia el tablero de instrumentos para cambiar los faros a las luces altas. Regresando la palanca multifunciones hacia el volante de dirección se encenderán otra vez las luces bajas o se apagarán las luces altas.

## Control automático de las luces altas (si así está equipado)

Este sistema le brinda mayor iluminación por las noches y automáticamente cuando la cámara digital montada en el retrovisor. Esta cámara luz específica de un vehículo y baja la intensidad de las luces de los faros hasta que el vehículo contrario esté fuera de vista.

- Esta característica puede encenderse o apagarse seleccionando "Encendido" en la característica "Luces altas automáticas" de los ajustes de su sistema Uconnect y girando el interruptor de control de faros a la posición "AUTO". Consulte "Ajustes Uconnect" en "Multimedia" para más información.





- Faros rotos, obstruidos, o sucios y luces traseras de los vehículos en el campo de visión ocasionará que las luces permanezcan encendidas mayor tiempo (cercano al vehículo). También suciedad, cinta y otras obstrucciones (estampas, etc.) en el parabrisas o en el lente de la cámara puede ocasionar que el sistema no funcione correctamente.
- Si se reemplaza el parabrisas o el control automático de las luces altas, debe ser re-dirigido para asegurar un rendimiento adecuado. Consulte con su distribuidor autorizado.
- Para desactivar del control automático de luces e ingresar al modo de sensibilidad reducida (no recomendado) realice 6 activaciones y desactivaciones dentro de los 10 segundos siguientes al apagado de la ignición del vehículo. El control automático de luces altas no se activará hasta que el vehículo se encuentre a una velocidad igual o mayor a los 24 km/h.

### **Luces altas para solicitar cambio de carril**

Puede señalar a otro vehículo tu intención de rebasar o de cambiar carril tirando ligeramente de la palanca multifunción hacia usted. Esto hará que se enciendan las luces altas, y permanezca encendido, hasta que se suelte la palanca.

### **Claxon óptico**

Usted puede hacer una señal a otro vehículo con los faros, jalando ligeramente la palanca multifunciones hacia usted. Esto hará que los faros se enciendan en luces altas y permanezcan así hasta que se suelte la palanca.

### **Faros automáticos (si así está equipado)**

Este sistema enciende o apaga los faros automáticamente dependiendo de la intensidad de la luz del medio ambiente. Para encender el sistema, gire el interruptor a la posición de automático AUTO (A).

Cuando el sistema está encendido, la característica del retraso de los faros también se activa. Esto significa que los faros permanecerán encendidos durante 90 segundos después de colocar el interruptor de ignición a la posición apagado. Para apagar el sistema automático, gire el interruptor de los faros fuera de la posición de automático AUTO (A).

#### **NOTA:**

- El motor debe estar encendido antes de que los faros se enciendan en el modo automático.

### **Sistema de luces direccionales LED (si así está equipado)**

Este sistema consiste en luces LED (altas y bajas) en los faros, que incorporen movimiento dinámico con 5° de ángulo interior y 15° de ángulo exterior. Los faros se adaptarán automática y continuamente para adaptarse a las condiciones de conducción cuando toma una curva, basado en el ángulo del volante.



El sistema dirige los faros para iluminar el camino de la mejor forma, tomando en cuenta la velocidad del vehículo y el ángulo de la curva, además de la velocidad con la que se gira el volante.

Las luces adaptativas se activan automáticamente cuando el vehículo está viajando a una velocidad mayor a los 8 km/h (5 mph).

Este sistema puede ser encendido/apagado a través de los ajustes del sistema Uconnect.

### **Luces de estacionamiento y luces del tablero**

Para encender las luces de estacionamiento y las luces del tablero, gire el interruptor de los faros en el sentido del reloj. Para apagar las luces de estacionamiento. Gire el interruptor de los faros de nuevo a la posición (O) de apagado.

### **Faros encendidos con limpiadores (disponible únicamente con faros automáticos)**

Si su vehículo está equipado con luces automáticas, también cuenta con esta característica programable. Cuando los faros se encuentren en modo automático y el motor encendido, se encenderán automáticamente cuando encienda el sistema de limpiadores. Esta característica es programable a través del sistema Uconnect.

Si su vehículo está equipado con sistema de limpiadores automático y es activado, los faros se encenderán automáticamente después de completar cinco ciclos dentro de aproximadamente un minuto, y se apagarán después de aproximadamente cuatro minutos de la detención completa de los limpiadores.

#### **NOTA:**

- Cuando los faros se encienden durante el día, la luz del tablero de instrumentos se atenuará automáticamente a la intensidad nocturna.

### **Retardo de los faros (si así está equipado)**

Para ayudarlo en su salida, su vehículo está equipado con retraso de los faros lo cual deja encendidos los faros durante 90 segundos. Este retraso se inicia cuando se gira el interruptor de ignición a la posición asegurado mientras el interruptor de los faros está encendido y se gira a apagado.

El retraso de los faros se puede cancelar ya sea encendiendo y apagando el interruptor de los faros o colocando la ignición en la posición de encendido/en marcha.

#### **NOTA:**

- Esta característica puede programarse a través sistema Uconnect®, refiérase a la sección "Ajustes Uconnect®" o en la sección de "Tablero de instrumentos".



- La característica de retardo de los faros se activa automáticamente cuando el interruptor de los faros se encuentra en la posición AUTO al colocar la ignición en la posición de apagado (OFF)

### Recordatorio de luces encendidas

Si los faros, las luces de estacionamiento o la luz de carga están encendidos después de colocar el interruptor de ignición en asegurado, al abrir la puerta del conductor sonará una campanilla para alertarlo.

### Faros de niebla delanteros (si así está equipado)

Para activar los faros de niebla delanteros, gire el interruptor de los faros a la posición de luces de estacionamiento o luces bajas y presione el botón al centro de la perilla. Presionar el interruptor una segunda vez apagará la luces de niebla delanteras.

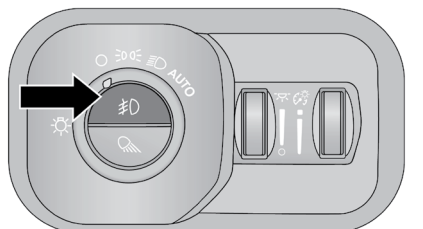

Interruptor de los faros de niebla

### Luces direccionales

Mueva la palanca multifunciones hacia arriba o hacia abajo y las flechas en cada lado del módulo de instrumentos destellarán para mostrar la operación de las luces direccionales delanteras y traseras.

#### NOTA:

- Si cualquiera de las luces permanece encendida y no destella, o hay un destello muy rápido, verifique en busca de un foco defectuoso en las luces exteriores. Si un indicador no se enciende cuando se mueve la palanca, sugiere que el foco está defectuoso.

### Ayuda en el cambio de carril (si así está equipado)

Accione la palanca una vez hacia arriba o hacia abajo sin moverla más allá de la posición de paro, la direccional (izquierda o derecha) destellarán tres veces, y automáticamente se apagarán.



## Luz de remolque/ de carga con luces de batea (si así está equipado)

Las luces de carga y de batea (si así está equipado), y luces de ubicación de remolque (si así está equipado) se encienden oprimiendo el botón de luces de carga, localizado en la mitad inferior del interruptor de faros.

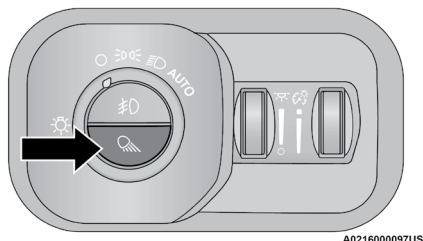

**Interruptor de las luces**

Cuan el vehiculo esta estacionado, estas luces también se pueden encender usando el interruptor ubicado justo dentro de la caja de la batea, en la parte baja de el lente de las luces. Un testigo se iluminará en la pantalla del módulo de instrumentos cuando estas luces estén encendidas. Al presionar el interruptor por segunda vez se apagarán las luces.

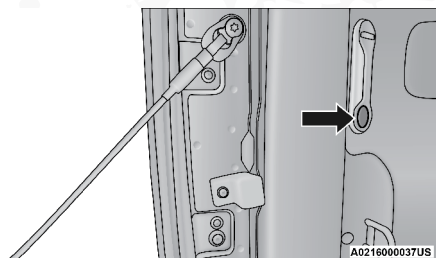

**Interruptor de la luz de batea sin RamBox**

Las luces de carga y las luces de batea también se encenderán durante 30 segundos cuando se oprime el botón de desbloquear en el transmisor, como parte de la característica de iluminación de acceso.

Cuando estas luces se activan utilizando el botón en el interruptor de los faros, las luces de remolque se mantendrán encendidas cuando la transmisión del vehículo se encuentre en "P" (estacionamiento), "N" (neutral) o "R" (reversa). Las luces de remolque se apagarán cuando se coloque la transmisión en "D".

### Ahorrador de batería

Para proteger la vida de la batería de su vehículo, se proporciona la eliminación de carga tanto para las luces interiores como las exteriores.

Si la ignición está en la posición de apagado, las luces interiores se apagarán automáticamente cuando:

- Cualquier puerta se deja abierta o entreabierta por 10 minutos.
- El botón de apagado de luz interior es presionado.
- Las luces de carga, de batea o de ubicación (gálibo, si así está equipado) son activadas manualmente tanto por el interruptor de faros o el de la batea.

**NOTA:**

- El modo de ahorro de batería se cancela si se gira el interruptor de ignición a la posición de asegurado.

Si los faros permanecen encendidos mientras la ignición se gira a asegurado, las luces exteriores se apagarán automáticamente después de ocho minutos. Si se encienden los faros y se dejan encendidos durante ocho minutos mientras la ignición está en la posición de asegurado, las luces exteriores se apagarán automáticamente.

## LUCES INTERIORES

### Luces de cortesía

Las luces de cortesía, del toldo/domo, de carga, y de batea se encienden cuando se abre cualquier puerta. Las luces de cortesía y toldo/domo se encienden, si el botón de encendido de luces del toldo es presionado en la consola de techo. También, si su vehículo está equipado con sistema de acceso sin llave, y se presiona el botón de desbloqueo de la llave, las luces de cortesía, del toldo, de carga y de batea se encenderán.

### Luces de cortesía/lectura

Las luces de la consola de toldo pueden ser operadas individualmente como luces de lectura presionando los botones correspondientes.

Las luces de cortesía de toldo, de carga y de caja permanecen encendidas cuando se abre cualquier puerta. La luz de cortesía y las luces del domo se encienden cuando el interruptor del domo, ubicado en la consola del techo, se presiona.





Si su vehículo está equipado con transmisor Keyless Entry y el botón de desbloqueo se presiona en la llave control a distancia, las luces de cortesía, de techo, de carga y de caja se encenderán.

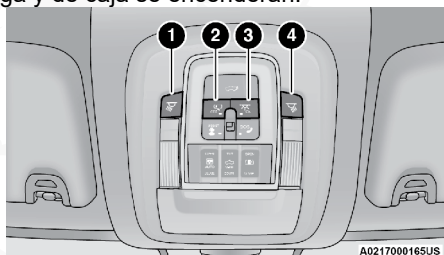

**Luces de lectura/cortesía delanteras**

1. Botón de encendido/apagado de luz de lectura del conductor.
2. Botón de apagado de luz de toldo
3. Luz de encendido de luz de toldo
4. Botón de encendido/apagado de luz de lectura del pasajero delantero.

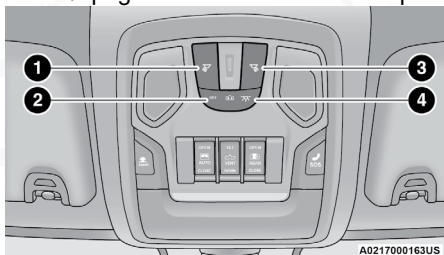

**Luces de lectura/cortesía delanteros**

- 1 — Botón de encendido/apagado de la luz de lectura del conductor
- 2 — Botón de apagado de luces de techo
- 3 — Botón de encendido/apagado de la luz de lectura del pasajero delantero
- 4 — Botón de encendido de las luces de techo

**NOTA:**

- En vehículos equipados con consola de techo LED, si tanto el botón de encendido de luz de toldo como el de apagado son presionados, la iluminación de entrada con puerta abierta se desactivará, pero las luces de techo al interior del vehículo se encenderán.

Hay disponibles tres tipos de luces de toldo traseras para su vehículo:

- Presionar en botón para encender/apagar
- Presionar los lentes para encender/apagar
- Sin botón de encendido/apagado, sólo luces de cortesía

**NOTA:**

- Las luces de cortesía/lectura permanecerán encendidas hasta que se oprima el interruptor una segunda vez, así que asegúrese de que se hayan apagado antes de salir del vehículo. Si las luces interiores quedan encendidas después de que la ignición está apagada, se apagarán automáticamente después de 15 minutos.

**Control de atenuación**

Los controles de atenuación son parte del interruptor de los faros y están localizados en el costado izquierdo del tablero de instrumentos.

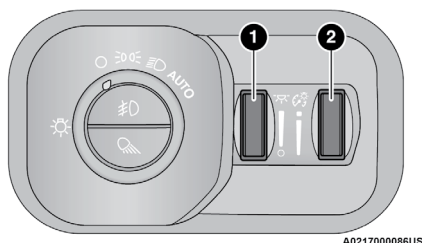
**Control de atenuación**

- Control de atenuación de luz ambiental
- Control de atenuación del panel de instrumentos

Con las luces de estacionamiento o faros encendidos, girar el control de atenuación derecho hacia arriba aumentará el brillo de las luces de panel de instrumentos. Girar el control de atenuación izquierdo ajustará las luces interiores y de ambiente.

**NOTA:**

- Las luces ambientales están activas solamente cuando los faros o luces de estacionamiento están encendidas.

**Atenuación de la intensidad luminosa del sistema Uconnect Touchscreen**

El brillo de la pantalla táctil de Uconnect se puede atenuar usando el control de atenuación del panel de instrumentos cuando las luces de estacionamiento o los faros están encendidos.

Cuando el Modo de visualización está configurado en Automático dentro del sistema Uconnect, el brillo se ajustará automáticamente de la luminosidad diurna a la luminosidad nocturna (y viceversa) según los niveles de luz ambiental fuera del vehículo.

**NOTA:**

- El brillo de la pantalla táctil de Uconnect no se puede ajustar cuando el control de atenuación del panel de instrumentos se gira al límite más alto, incluso cuando el Modo de visualización está configurado en Automático dentro de la Configuración de Uconnect.



- Cuando el Modo de visualización está configurado en Manual, el brillo de la pantalla táctil de Uconnect se ajustará al brillo establecido (1 - 6) cuando las luces delanteras estén encendidas o apagadas.

### Sistema de acceso iluminado (si así está equipado)

Las luces de cortesía se encenderán cuando se utiliza el transmisor de acceso sin llave para desbloquear las puertas o al abrir cualquier puerta.

Esta función también enciende la iluminación de aproximación en los espejos exteriores (si está equipado).

Las luces se desvanecerán después de aproximadamente 30 segundos, o lo harán inmediatamente cuando el interruptor de ignición sea colocado a la posición de ON/RUN desde la posición OFF.

Las luces de cortesía de la consola de toldo y de la puerta no se apagarán si el botón de encendido de luces de toldo en la consola se encuentra presionado.

El sistema de entrada iluminada no operará si el botón de apagado de luces de toldo en la consola se encuentra presionado.

#### NOTA:

- Si su vehículo está equipado con luces de aproximación debajo de los espejos exteriores, éstas pueden ser apagadas usando la pantalla del panel de instrumentos (si es que no está equipado con una pantalla táctil).

## LIMPIADORES Y LAVADORES DEL PARABRISAS

Los controles de los Limpadores y limpia parabrisas se encuentran en la palanca multifunciones a la izquierda de la columna de dirección. Los lavadores delanteros operan girando el interruptor al extremo de la palanca multifunciones.

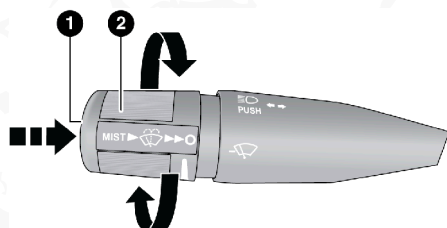

Palanca del limpiador y lavaparabrisas

- 1 — Presione el interruptor hacia adentro (mantenga presionado para activar el lavador o presione brevemente para función de rocío)
- 2 — Gire para la operación del limpiaparabrisas delantero



## Operación del limpiaparabrisas

### Sistema de limpiadores intermitentes

La característica intermitente de este sistema se diseñó para usarse cuando las condiciones del clima hagan deseable un sólo ciclo de limpieza con una pausa variable entre ciclos. Para un máximo retraso entre ciclos, gire la perilla de control en el extremo superior del rango de retraso.

El intervalo de retraso disminuye cuando se gira la perilla hasta que entre la posición de baja velocidad continua. El retraso se puede regular desde un máximo de aproximadamente 18 segundos entre ciclos, a un ciclo cada dos segundos. Los intervalos de retraso se doblarán en duración cuando la velocidad del vehículo es de 16 km/h (10 mph) o menos.

### Función de los limpiabrisas

Para usar el limpiaparabrisas, presione el botón del limpiabrisas, ubicada al final de la palanca multifunciones, hasta la segunda detención. El líquido lavador se rociará y los limpiadores funcionarán durante dos o tres ciclos hasta que se suelte el botón del lavador.

Si presiona el botón del lavador mientras el control del limpiaparabrisas está en posición de retraso, los limpiadores funcionarán por algunos segundos hasta que libere el botón del lavador. A continuación se reanudará el intervalo intermitente seleccionado previamente. Si el botón del lavador se empuja mientras está en la posición de apagado, los limpiadores se encenderán y ciclarán aproximadamente tres veces después de soltar la perilla del lavador.

Para evitar el congelamiento de su sistema lavador del parabrisas en clima frío, seleccione una solución o mezcla que cumpla con o exceda el rango de la temperatura de su clima.

Esta información de relación puede encontrarse en la mayoría de los envases de líquido del lavador.

### ¡ADVERTENCIA!

La pérdida repentina de la visibilidad por el parabrisas puede producir un accidente. Es posible que usted no pueda ver otros vehículos u obstáculos. Para evitar que el parabrisas se congele repentinamente debido a las condiciones climáticas, caliente el parabrisas con el desempañador antes y durante el uso del limpiaparabrisas.

### Característica de rocío

La característica de rocío permite al conductor activar los limpiadores durante un sólo ciclo. Empuje la perilla de lavado, ubicada en el extremo de la palanca de funciones múltiples, hacia adentro hasta la primera detención.

Los limpiadores ciclarán una vez para limpiar el rociado del camino o el salpicado de un vehículo rebasando.



**NOTA:**

- La función de rocío no activa la bomba de lavado, así que, ningún líquido de lavado se rociará en el parabrisas. La función de lavado debe ser usada para rociar con líquido de lavado el parabrisas.

**Limpiaparabrisas con sensores de lluvia (si así está equipado)**

Con esta función se detecta humedad en el parabrisas y se activan automáticamente los limpiadores. Esta característica es especialmente útil para salpicaduras del camino o salpicaduras de los lavaparabrisas de un vehículo que va delante de usted. Gire el extremo de la palanca multifunciones de uno a cuatro posiciones para activar esta característica.

La sensibilidad del sistema se puede ajustar con la palanca multifunciones. La posición 1 de demora de los limpiadores es la menos sensible y la posición 5 es la más sensible. El ajuste en posición 3 debe usarse para condiciones normales de lluvia. Las posiciones 1 y 2 se usan cuando el conductor desee un menor nivel de sensibilidad de los limpiadores. Las posiciones 4 y 5 se usa cuando el conductor desee mayor sensibilidad. Coloque la palanca en la posición "OFF" (apagado) cuando no esté utilizando el sistema.

**NOTA:**

- La característica de limpiadores con sensores de lluvia no funcionará cuando el interruptor de los limpiadores esté en la posición de baja o alta velocidad.
- La característica de los limpiadores con sensores de lluvia podría no funcionar adecuadamente cuando hay hielo o agua salada en el parabrisas.
- El uso de productos que contengan cera o silicón podría reducir el desempeño de los sensores de lluvia. La función de detección de lluvia se puede activar y desactivar mediante el sistema Uconnect.

El sistema de sensores de lluvia tiene propiedades que protegen las hojas y brazos de los limpiadores y no funcionará en las siguientes condiciones:

- **Baja temperatura ambiente** - Cuando la ignición se enciende por primera vez, el sistema de sensores de lluvia no operará hasta que el interruptor de los limpiadores se mueva, la velocidad del vehículo sea mayor que 0 km/h (0 mph) o la temperatura exterior sea mayor a 0°C (32°F).
- **Transmisión en posición neutral** - Cuando se enciende la ignición y la transmisión está en la posición neutral, el sistema de sensores de lluvia no operará hasta que se mueva el interruptor de los limpiadores, la velocidad del vehículo sea mayor que 8 km/h (5 mph) o la palanca de cambios se cambie de la posición neutral.
- **Modo inhibidor del arranque a distancia** - En vehículos equipados con el sistema de arranque a distancia, el sensor de lluvia de los limpiadores no está operable cuando el vehículo está en modo de arranque a distancia. Una vez que coloque el interruptor de ignición en la posición de encendido, el sensor de lluvia puede reanudarse, si éste ha sido seleccionado, y no hay otras condiciones que lo inhiban.





## CONTROLES DE CLIMA

El sistema de control de clima le permite regular la temperatura, la cantidad y la dirección del aire que circula en el interior del vehículo. Los controles están ubicados en la pantalla táctil o en el tablero de instrumentos, debajo del radio.

### Vista general del control manual del clima (si así está equipado)



Control automático de clima (Uconnect 5 con pantalla de 8.4")





Control automático de clima (Uconnect 5 con pantalla de 12")







#### NOTA:

- Los íconos y descripciones podrían variar dependiendo del equipamiento de su vehículo.



Ícono	Descripción
	<p><b>Ajuste MAX A/C</b></p> <p>Gire la perilla de Control de Temperatura contra reloj hasta la posición MAX A/C. Este es el ajuste más frío y pondrá al A/C a su máxima capacidad.</p>
	<p><b>Botón A/C</b></p> <p>Presione el botón A/C para activar el aire acondicionado.</p>

Ícono	Descripción
	<p><b>Botón de recirculación</b></p> <p>Presionar el botón de recirculación permite elegir entre la toma de aire exterior o la recirculación del aire dentro del vehículo. Este modo puede usarse cuando se presentan condiciones exteriores como humo, olores, polvo o mucha humedad y para enfriar el interior rápidamente al encender el vehículo en un clima muy cálido o húmedo. La recirculación puede usarse en todos los modos menos en el modo de desempañado. El aire acondicionado puede ser desactivado manualmente sin perturbar la selección del control de modo. El uso prolongado de la recirculación de aire puede causar que el aire se vicie y la ventana se empañe. No se recomienda el uso prolongado en este modo.</p>
	<p>Establezca la temperatura deseada y presione AUTO. AUTO logrará y mantendrá la temperatura deseada al hacer un ajuste automático de la velocidad del ventilador y distribución de aire. El aire acondicionado (A/C) puede usarse durante la operación AUTO para mejorar el rendimiento.</p> <p>Puede activar AUTO de una de dos maneras:</p> <p>Oprime y suelte el botón en la pantalla táctil.</p> <p>Presione el botón en la placa delantera.</p> <p>Alternar esta función hará que el sistema cambie entre modo manual y automático modo.</p>
	<p>Presione y suelte el botón front defrost en la pantalla táctil, o presione y suelte el botón en la placa delantera para cambiar la configuración actual del flujo de aire al modo Descongelar.</p> <p>El indicador Front Defrost se ilumina cuando Front Defrost está activado. El aire proviene de las salidas de desempañado del parabrisas y de las ventanillas laterales.</p> <p>Cuando se selecciona el botón de descongelación, el nivel del ventilador puede aumentar. Utilice el modo de descongelación con los ajustes de temperatura máxima para obtener la mejor descongelación y desempañado del parabrisas y las ventanas laterales. Al alternar el botón del modo de descongelación delantera, el sistema de climatización volverá a la configuración anterior.</p>



Ícono	Descripción
	<p>Presione y suelte el descongelador trasero en la pantalla táctil, o presione y suelte el botón en la placa delantera, para activar el desempañador del medallón y los espejos exteriores con calefacción (si está equipado). Hay El indicador de descongelamiento se ilumina cuando la ventana traserael descongelador está encendido. El desempañador de la luneta traserases apaga automáticamente después de 10 minutos.</p>
	<p><b>Modalidad "PANEL" (tablero)</b></p> <p>El aire se dirige a través de las salidas que están en el tablero de instrumentos. Estas salidas se pueden ajustar para dirigir el flujo de aire. Las salidas centrales y las exteriores del tablero de instrumentos pueden moverse de arriba a abajo o de lado a lado para regular la dirección del flujo de aire. Hay una perilla situada debajo de las rejillas de aire, para cerrar o regular la cantidad de flujo de aire de estas salidas.</p>
	<p><b>Modalidad doble nivel</b></p> <p>El aire es dirigido a través de ambas salidas, del tablero y del piso. Una menor cantidad de aire es dirigido a través de las salidas del desempañador del parabrisas y de las ventanas laterales.</p> <p><b>NOTA:</b> La modalidad doble nivel está diseñada para proporcionar aire más frío por las salidas del tablero y aire más caliente por las salidas del piso.</p>
	<p><b>Modalidad Piso</b></p> <p>El aire es dirigido a través de las salidas del piso. Una menor cantidad de aire es dirigido a través de las salidas del desempañador del parabrisas y de las ventanas laterales.</p>
	<p><b>Modalidad "MIX" (mezclado)</b></p> <p>El aire es dirigido a través de las salidas del piso, del desempañador del parabrisas y de ventanas laterales. Este ajuste trabaja mejor en condiciones de frío o nieve que requieren calor adicional en el parabrisas. Esta posición es buena para mantener el confort y reducir la humedad en el parabrisas.</p>
	<p><b>Ajuste del desempañador delantero</b></p> <p>Girar la perilla del control de modalidad al modo desempañador. El aire es dirigido a través de las salidas del parabrisas y las salidas de las ventanas laterales. Use este modo con ajustes de máxima ventilación y temperatura caliente para mejorar el desempañamiento del parabrisas y de las ventanas laterales.</p>



Ícono	Descripción
	<p><b>Botón del desempañador trasero</b></p> <p>Presione el botón del desempañador trasero para encenderlo y calefactor de los espejos exteriores (si está equipado). Un indicador se encenderá cuando este encendido. El desempañador de la ventana trasera se apagará después de unos minutos.</p>
	<p><b>Botón MAX A/C (aire acondicionado al máximo)</b></p> <p>Presione para cambiar la configuración actual, el indicador se ilumina cuando el MAX A/C está encendido. Al oprimir nuevamente esta función el MAX A/C cambiará a modo manual y el indicador se desactivará.</p> <p><b>NOTA: El botón MAX A/C está disponible sólo en la pantalla táctil.</b></p>
	<p>Presione y suelte el botón de APAGADO en el pantalla táctil, o presione el botón APAGADO en la placa delantera (si está equipada) para girar el Encendido/apagado del sistema de climatización.</p>

### ¡PRECAUCIÓN!

El no tener en cuenta estas precauciones puede causar daño a los elementos de calefacción:

- Mantenga todos los objetos a una distancia segura de la ventana.
- Tenga cuidado al limpiar el interior de la ventana. No utilice limpiadores abrasivos en su cara interna. Utilizar un paño suave y una solución de lavado suave, limpiando de forma uniforme y paralela a los elementos de los calefactores. Las etiquetas pueden ser despegadas después de remojarse con agua tibia.
- No utilice espátulas metálicas, instrumentos afilados o limpiadores de ventanas abrasivos en el interior superficie de la ventana.

## CLIMATIZACIÓN. DESCRIPCIONES Y FUNCIONES



Control automático de clima (Uconnect 5 con pantalla de 8.4")



Control automático de clima (Uconnect 5 con pantalla de 12")

## Botones para subir y bajar la temperatura del conductor y del pasajero

Estos botones proporcionan al conductor y al pasajero un control de temperatura independiente.



Presione el botón rojo (o gire la perilla si equipado) en la pantalla táctil, o presione y deslice el barra de temperatura hacia la flecha roja botón en la pantalla táctil para calentar configuraciones de temperatura.



Presione el botón azul (o gire la perilla si equipado) en la placa delantera o pantalla táctil, o presione y deslice el barra de temperatura hacia la flecha azul botón en la pantalla táctil para una temperatura más fría ajustes.

### NOTA:

- Los números dentro de la pantalla de temperatura sólo aparecen si el sistema está equipado con un sistema de climatización automática. Los botones arriba y abajo solo están disponibles en los vehículos equipado con una pantalla de 12 pulgadas.



Presione el botón SYNC en la pantalla táctil para alternar la función SYNC encendido/apagado. El indicador SYNC se ilumina cuando está activado. SYNC sincroniza el ajuste de la temperatura del pasajero con los ajustes de temperatura. Cambiar los ajustes de temperatura mientras está en el modo SYNC automáticamente desactiva esta función.



El motor del soplador regula la cantidad de aire controlado a través del control de clima sistema. Hay siete velocidades de soplador disponible. Ajustar el soplador causará que el modo automático cambie a operación manual. Las velocidades se pueden seleccionar usando el perilla de control del ventilador en la placa delantera o en el botones en la pantalla táctil.





**MODE**

Seleccione Modo presionando uno de los botones en la pantalla táctil, o presionando el botón MODE en la placa delantera, para cambiar el modo de distribución del flujo de aire. El modo de distribución del flujo de aire se puede ajustar para que el aire salga por las salidas del tablero de instrumentos, piso/salidas, salidas de calefacción y salidas de desempañado.

**Placa delantera**

La velocidad del ventilador aumenta a medida que gira la perilla del ventilador en el sentido de las agujas del reloj desde el nivel de ajuste mínimo. La velocidad del ventilador disminuye a medida que gira la perilla de control del ventilador en sentido antihorario.

**Pantalla táctil**

Use el icono pequeño del ventilador para reducir los parámetros de ajustes del motor soplador y el icono de soplador grande para aumentar dichos ajustes del ventilador. El soplador también puede ser seleccionado presionando el área de la barra del soplador entre los íconos.

**NOTA:**

- El botón SYNC solo está disponible en la pantalla táctil.

El motor soplador regula la cantidad de aire controlado a través del sistema de control de clima. Hay siete velocidades de soplador.

**Control automático de temperatura (ATC) (si así está equipado)****Operación automática**

1. Presione el botón AUTO en la parte delantera o el botón en pantalla del control automático de temperatura (ATC).
2. A continuación ajuste la temperatura que desea que el sistema mantenga seleccionado, para el conductor y los pasajeros. Una vez que la temperatura deseada es mostrada, el sistema mantendrá automáticamente el nivel de confort.
3. Cuando el sistema está configurado para su nivel de confort, no es necesario cambiar la configuración. Experimentará la mayor eficiencia, simplemente permitiendo que el sistema funcione automáticamente.

**NOTA:**

- No es necesario mover los ajustes de temperatura para vehículos fríos o calientes. El sistema ajusta automáticamente la temperatura, el modo y la velocidad del ventilador para proporcionar el confort lo más rápido posible.
- La temperatura puede mostrarse en unidades métricas o inglesas seleccionando "US" o "Métrico" en las características programables por el cliente del sistema Uconnect®. Refiérase a los ajustes del sistema Uconnect® en la sección de "Multimedia", para mayor información.



Para ofrecerle el máximo confort en el modo automático, durante los arranques en frío el ventilador permanecerá encendido a baja velocidad hasta que el motor se caliente. El ventilador aumentará la velocidad y la transición al modo automático.

### **Anulación de operación manual**

Este sistema ofrece funciones para la anulación manual de las características. El modo automático (AUTO) se desactivará en la pantalla del ATC cuando el sistema está siendo usado en modo manual.

### **Reconocimiento de voz del clima (si así está equipado)**

Ajuste la temperatura del vehículo con manos libre y mantenga un clima cómo para todos mientras están en el vehículo. (Si el vehículo está equipado con control del clima).

Presione el botón VR (VR). Después del beep, diga uno de los siguientes comandos:

- Ajuste temperatura del conductor a 22 grados
- Ajuste temperatura del pasajero a 22 grados

Consejo: El comando de voz para el clima solo ajusta la temperatura dentro del vehículo, no ajusta la temperatura del volante o de los asientos si así está equipado.

### **Consejos de operación**

#### **NOTA:**

- Refiérase a la tabla al final de esta sección para los ajustes sugeridos para varias condiciones de clima.

#### **Funcionamiento durante el verano**

El sistema de enfriamiento de motor en vehículos con aire acondicionado debe ser protegido con un anticongelante de alta calidad para dar una mejor protección contra la corrosión y protección contra el sobrecalentamiento. El OAT (anticongelante que cumpla con la especificación de MS.90032) es recomendado.

#### **Funcionamiento durante el invierno**

Para asegurar el mejor rendimiento posible del calentador y del desempañador, asegúrese que el sistema de enfriamiento del motor esté funcionando de la manera adecuada, que la cantidad, tipo y concentración de refrigerante sea la adecuada. Para más información consulte "Procedimientos de mantenimiento" en "Mantenimiento de su vehículo". El uso de la recirculación no es recomendable en los meses de invierno porque puede provocar que los cristales se empañen.



## Vacaciones/Almacenamiento

Siempre que almacene su vehículo o lo tenga fuera de servicio (por ejemplo, en vacaciones) durante dos semanas o más, haga funcionar el sistema de aire acondicionado mientras el vehículo esté parado alrededor de cinco minutos en el ajuste de aire fresco y ventilador en máxima velocidad. Esto asegurará una lubricación adecuada del sistema para minimizar la posibilidad de que el compresor se dañe cuando el sistema se arranque de nuevo.

### Empañado de los cristales

Las ventanas y parabrisas del vehículo tienden a empañarse en el interior en condiciones húmedas, días nublados y climas fríos. Para desempañar los cristales seleccione los modos Defrost o Mix y aumente la velocidad del ventilador delantera. No utilice el modo de recirculación sin A/C por mucho tiempo, ya que puede llevar también a los cristales a empañarse.







### Entrada de aire exterior

Asegúrese de que la toma de aire, situada directamente en frente del parabrisas, está libre de obstrucciones, como hojas. Las hojas acumuladas en la toma de aire pueden reducir el flujo de aire, y si entran en la cámara plena, podrían tapar los desagües de agua. En los meses de invierno, asegúrese de que la toma de aire esté libre de hielo, agua y nieve.

### Filtro del A/C

Los filtros de aire exterior del sistema de Aire Acondicionado detienen el polvo, polen y algunos olores. Contacte a su distribuidor autorizado para realizar el servicio a su filtro de aire, y reemplácelo cuando se necesite.

### Sugerencias del control de ajuste para varias condiciones de clima

CLIMA	AJUSTE DE LOS CONTROLES
Clima muy caliente y temperatura en el interior del vehículo muy caliente	Ponga el control de modo en  , A/C encendido y ventilador en alta velocidad. Baje los cristales por un minuto para expulsar el aire caliente. Una vez que el confort se ha alcanzado ajuste los controles a la condición deseada.
Clima caliente	Encienda el A/C y fije el control de modo en la posición  .
Clima fresco pero soleado	Fije el control en la posición  .
Clima fresco y húmedo	Fije el control de modo a la posición  y encienda el A/C para mantener los cristales sin empañarse.
Condición de frío	Fije el control de modo en la posición  . Si el parabrisas comienza a empañarse mueva el control hacia la posición  .



## EQUIPAMIENTO INTERNO

### Almacenamiento

#### Guantera

La guantera está ubicada en el tablero de instrumentos del lado del pasajero y tiene áreas de almacenamiento superior e inferior.

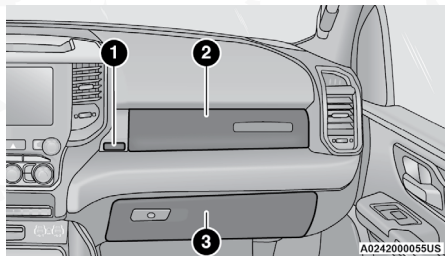

Guantera

- 1 — Botón de liberación de guantera superior (si así está equipado)
- 2 — Guantera superior (si así está equipado)
- 3 — Guantera inferior

Si está equipado con cubierta de la guantera superior, presione el botón de liberación para abrirla.

Para abrir la guantera inferior, tire de la manija liberadora.

### ¡ADVERTENCIA!

No opere este vehículo con la guantera en la posición de apertura. Conducir con la guantera abierta podría provocar lesiones en una colisión.

#### Almacenamiento de puertas

##### *Almacenamiento de puerta delantera (si así está equipado)*

Las áreas de almacenamiento y porta botellas (del lado del conductor solamente) están ubicadas en los paneles interiores de puerta.

##### *Almacenamiento de puerta trasera (si así está equipado)*

Los compartimientos de almacenamiento están ubicados en los paneles interiores de las puertas traseras.



### Compartimiento de almacenamiento central (si así está equipado)

El compartimiento de almacenamiento central está ubicado entre los asientos del conductor y del pasajero. El compartimiento de almacenamiento proporciona un descansabrazos y contiene un área de almacenamiento superior y otra inferior.

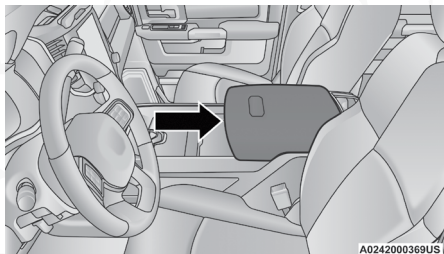

Compartimiento de almacenamiento central

#### ¡ADVERTENCIA!

- Este descansabrazos no es un asiento. Cualquier persona sentada en el descansabrazos se puede lesionar seriamente durante la operación del vehículo o en un accidente.
- En un accidente, el cerrojo se puede abrir si el peso total de los artículos almacenados excede aproximadamente los 4.5 Kg. (10 lb). Estos artículos pueden soltarse y lesionar a los ocupantes del vehículo. Los artículos almacenados no deben exceder de un total de 4.5 Kg. (10 lb).

Jale la palanca superior en el frente del descansabrazos para levantar la cubierta.

El área superior de almacenamiento contiene un puerto USB de toma de corriente que se puede usar para energizar pequeños dispositivos eléctricos, para más información refiérase a "Tomas de corriente eléctrica".

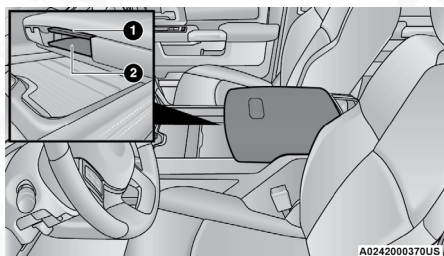

Compartimiento de almacenamiento central

- 1 — Manija del compartimiento superior
- 2 — Manija del compartimiento inferior

Con la tapa superior cerrada, jale la palanca inferior para abrir el compartimiento inferior de almacenamiento. El compartimiento inferior cuenta con un inversor de corriente localizado al frente de la bandeja inferior.



También hay una ranura localizada a lo largo de la pared trasera de la bandeja inferior, los objetos que se coloquen por encima de esta marca pueden causar interferencia si requiere colocar algo en el portavasos si está equipado con consola premium.

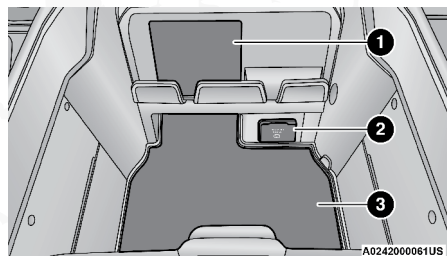

**Porción delantera del compartimiento inferior de almacenamiento**

- 1 — Superficie de carga inalámbrica (si así está equipado)
- 2 — Inversor de corriente (si así está equipado)
- 3 — Área de almacenamiento

### ¡ADVERTENCIA!

No conduzca este vehículo con la tapa del compartimiento central abierta. Teléfonos celulares, dispositivos de música, y otros dispositivos electrónicos de mano deben de ser almacenados mientras conduce. El uso de estos dispositivos mientras se conduce puede ocasionar un accidente debido a una distracción, puede resultar gravemente herido o incluso muerto.

### Consola Central Premium (si así está equipado)

La consola de centro está equipada con dos compartimientos delanteras localizados al frente del centro del compartimiento. Estas bandejas podrían estar equipadas de puertas, presione cada puerta para tener acceso a los portavasos y al compartimiento inferior.

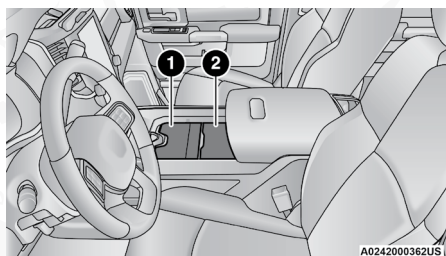

**Consola central con puertas (si así está equipado)**

1. Presione para tener acceso a la bandeja delantera
2. Presione para tener acceso a la bandeja trasera

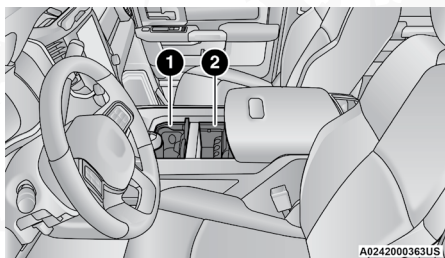

**Consola central con puertas abiertas**

1. Bandeja delantera abierta
2. Bandeja trasera abierta

Presione el botón de liberación al frente del compartimiento del portavasos para deslizar la charola hacia atrás y tener acceso al compartimiento de almacenamiento inferior delantero, o hacia el frente para tener acceso al compartimiento de almacenamiento inferior trasero con la cubierta de la consola central abierta.

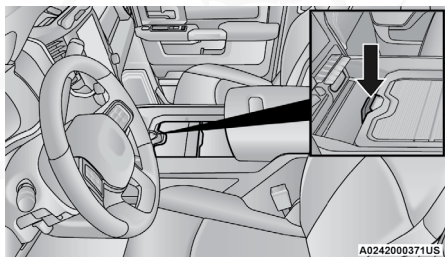

**Presione el botón liberador para deslizar la bandeja**

### Compartimiento para lentes

Al frente de la consola superior hay un compartimiento para guardar un par de lentes de sol. Desde su posición cerrada, presione la puerta para que ésta abra el compartimiento.

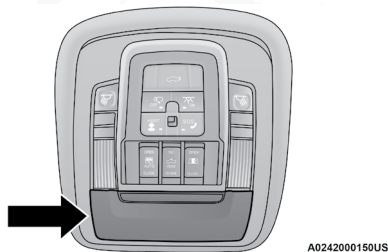

**Compartimiento superior para gafas**

**Compartimiento delantera de banca (si así está equipado)**

Si su vehículo está equipado con un asiento delantero de tipo banca, el compartimiento puede ser encontrado al desdoblar hacia abajo el asiento central. Hay una consola que tiene portavasos.

**Compartimiento delantera de banca**

Con el respaldo del asiento levantado, levante la porción inferior del asiento para acceder a un compartimiento de almacenamiento adicional debajo del asiento.

**Almacenamiento detrás del respaldo de los asientos (si así está equipado)**

Ubicados detrás de los respaldos de los asientos del conductor y del pasajero delantero hay bolsas que se pueden usar para almacenamiento.

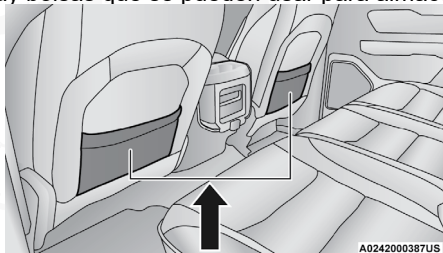
**Almacenamiento detrás del respaldo del asiento del conductor****Compartimiento de almacenamiento en el piso en la segunda fila de asientos (si así está equipado)**

Los compartimientos de almacenamiento en el piso están ubicados en el frente de la segunda fila de asientos y se pueden usar como almacenamiento extra.

Los compartimientos de almacenamiento tienen cubiertas desmontables que se pueden quitar fácilmente para limpiarlas.

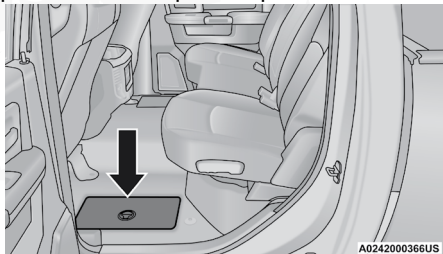

#### Compartimiento de almacenamiento en el piso y seguro

Para abrir el contenedor de piso, levante el seguro de la manija y abra la tapa.

#### NOTA:

- Es posible que el asiento delantero se deba mover hacia delante para que la tapa abra completamente.

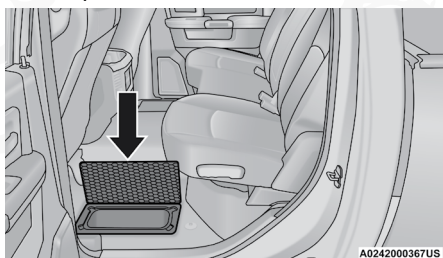

#### Compartimiento de almacenamiento abierto

#### Almacenamiento (cabina regular)

El compartimiento de almacenamiento está ubicado detrás de los asientos delanteros y corre a todo lo largo de la cabina.

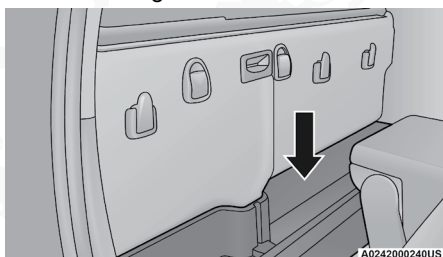

#### Compartimiento de almacenamiento





### Piso plegable de carga (si así está equipado)

Los modelos de doble cabina con asientos traseros 60/40 pueden estar equipados con un piso de carga.

#### ¡ADVERTENCIA!

No opere el vehículo con objetos sueltos en el piso de carga. Mientras conduce o en un accidente, usted puede experimentar frenadas súbitas, aceleraciones repentinas o vueltas pronunciadas. Los objetos sueltos en el piso de carga podrían moverse con fuerza y golpear a los ocupantes, provocando lesiones serias o fatales.

#### Despliegue del piso de carga/ Crew Cab

1. Levante el cojín del asiento(s) 60/40.

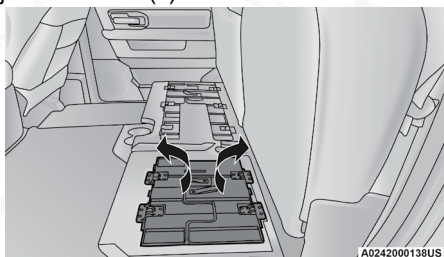

Piso de carga con piezas plásticas almacenadas

2. Despliegue las piezas plásticas utilizando las correas de tela.

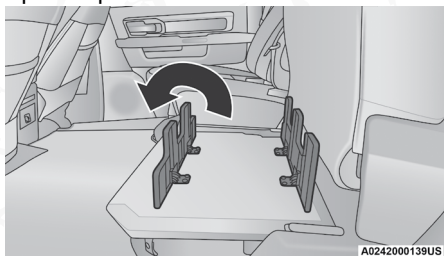

Piso de carga con piezas plásticas desplegadas

3. Levante el panel delantero hasta que el piso de carga se despliegue en posición.

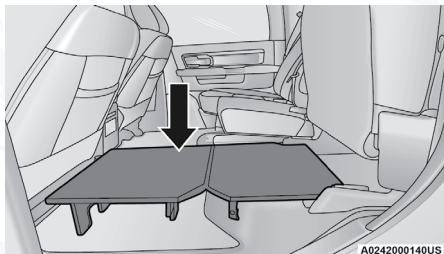

Piso de carga con piezas plásticas desplegadas





4. Realice el procedimiento a la inversa para almacenar el piso de carga
 

**Colocando el piso de carga para el acceso de almacenamiento debajo del asiento**

  1. Levante el cojín del asiento(s) 60/40.
  2. Remueva los ganchos de seguridad ubicados en ambos lados del piso de carga.
  3. Levante el piso de carga para acceder al área de almacenamiento debajo del piso de carga.

### ¡ADVERTENCIA!

No conduzca con el piso de carga levantado. Al detenerse rápidamente o en un accidente, el piso de carga se puede mover hacia abajo ocasionando lesiones graves.

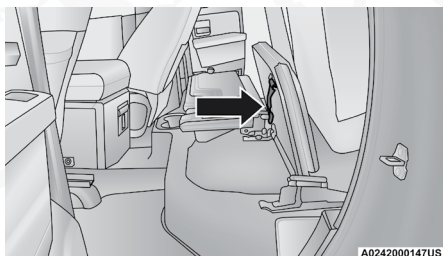

**Cinchos de aseguramiento del piso de carga Crew Cab**

4. Invierta el procedimiento para colocar el piso de carga asegurado hacia abajo antes de operar el vehículo.

### Almacenamiento debajo del asiento trasero (Crew Cab)

Los modelos Crew Cab proporcionan un almacenamiento adicional debajo de los asientos traseros. Levante los asientos para tener acceso al compartimiento de almacenamiento.

Para abrir el compartimiento de almacenaje, levante para abrir la tapa. Quite los seguros localizados en ambos lados del piso de carga y levante desdoblándolo para abrir la tapa

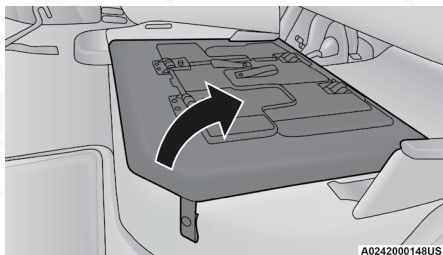

**Almacenamiento Crew Cab**



**NOTA:**

- Para obtener más información sobre el almacenamiento y el piso plano, consulte "Plegar piso de carga plano" en esta sección.

**Controles USB/AUX (si así está equipado)**

El puerto de medios está ubicado al centro, debajo del panel de instrumentos. Existen un total de 4 puertos USB: Dos puertos mini-USB (Tipo C), dos puertos USB estándar (Tipo A). También existe una entrada auxiliar (AUX) al centro de los puertos USB.

Conectar un teléfono inteligente al puerto USB podría activar las características Android Auto o Apple CarPlay, si así está equipado el vehículo. Para más información, consulte "Android Auto" o "Apple Carplay" en el capítulo "Multimedia", o el manual de propietario del radio.

**NOTA:**

- Pueden conectarse dos dispositivos a la vez y ambos puertos proporcionarán capacidad de carga. Sólo un puerto podrá transmitir datos para reproducción a la vez. Aparecerá una ventana emergente que le permitirá seleccionar el dispositivo que transferirá datos.

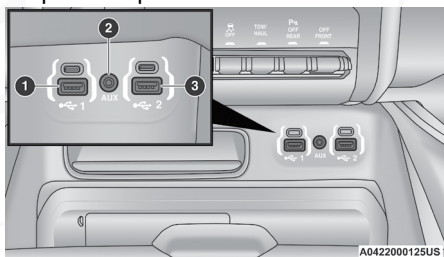

**Puerto de medios/Auxiliares**

Por ejemplo, si un dispositivo está conectado en el puerto USB tipo A y se conecta otro dispositivo en el puerto USB tipo C, aparecerá un mensaje en pantalla y le permitirá seleccionar qué dispositivo utilizar.

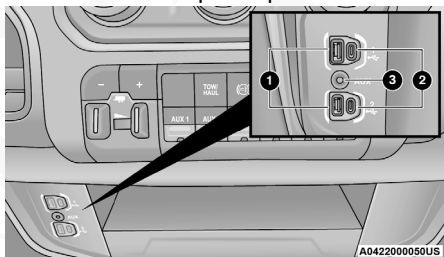

**Consola central trasera Mini-USB (Tipo C) Puertos USB**

- 1 — Puerto USB tipo A #1    2 — Puerto AUX (auxiliar)  
 3 — Puerto USB tipo A #2

Un tercer y cuarto grupo de puertos USB se ubican detrás de la consola central, por encima del inversor de corriente (si así está equipado). Ambos grupos son sólo puertos de carga.

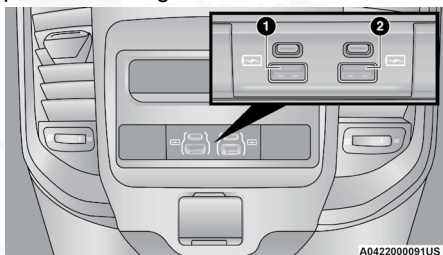

**Puertos USB en la parte trasera de la consola central**

1 — Puertos USB sólo de carga 1      2 — Puertos USB sólo de carga 2

Aplicable sólo si está equipado con el sistema Uconnect 5/5 NAV con pantalla de 8.4" y Uconnect 5 NAV con pantalla de 12", se listan diferentes escenarios cuando se conecta un teléfono o un dispositivo diferente a un teléfono es conectado a los distintos puertos USB:

**NOTA:**

- Cargue dispositivos no compatibles con Charge Only puertos USB Si se conecta un dispositivo no compatible en un puerto USB multimedia, aparecerá un mensaje en la pantalla táctil que el dispositivo no es compatible con el sistema.
- Conectar un teléfono u otro dispositivo USB puede hacer que la conexión a un dispositivo anterior sea pierda.
- Si está equipado, también hay un puerto USB solo de carga ubicado en la consola central del vehículo.
- Para más información, consulte el manual correspondiente al sistema Uconnect de su vehículo.

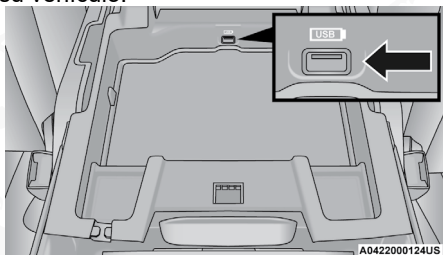

**Puerto USB de carga, únicamente en la consola central**

Si está equipado, dos puertos Mini-USB (Tipo C), dos puertos USB estándar (Tipo A) y un puerto AUX pueden estar ubicados a la izquierda de la consola central, justo debajo de los controles de clima.

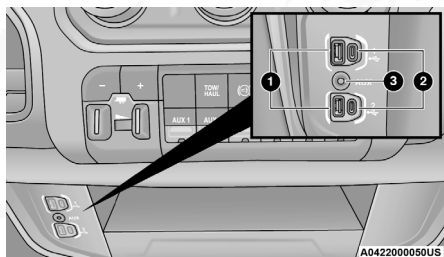

- 1 — Standard USB Type A Ports
- 2 — Mini-USB Type C Ports
- 3 — AUX Port

Algunos puertos USB admiten medios y carga. Puede usar funciones como Apple CarPlay®, AndroidAuto™, Pandora® y otras mientras carga su teléfono.

**NOTA:**

- Conectar un teléfono u otro dispositivo USB puede hacer que se pierda la conexión con un dispositivo anterior. Para obtener más información, consulte el Suplemento Uconnect del manual del propietario o visite [UconnectPhone.com](http://UconnectPhone.com).

**Tomas de corriente eléctrica (si así está equipado)**

Las tomas auxiliares de corriente de 12 volts (13 Amp) pueden proporcionar energía para accesorios dentro de la cabina con conexión estándar de “encendedor de cigarrillos”. Las tomas de corriente de 12 volts y el puerto USB (sólo de carga) cuentan con una cubierta que indica “12V DC”, junto con un símbolo ya sea de una llave, batería o el símbolo USB.

El símbolo de la llave indica que el interruptor de la ignición debe de estar en posición de ON/RUN o ACC para que la toma de corriente funcione. El símbolo de la batería indica que la toma de corriente está conectada a la batería y puede proporcionar energía eléctrica en todo momento.

**¡PRECAUCIÓN!**

- No rebase el límite de potencia máxima de 160 Watts (13 Amps) a 12 Voltios. Si el límite de 160 Watts (13 Amps) se rebasa, el sistema de fusibles necesitará ser reemplazado.
- Las tomas de corriente están diseñadas para enchufes de accesorios únicamente. No inserte ningún otro objeto en las tomas de corriente, ya que esto provocará daños y quemará los fusibles. El uso inapropiado de las tomas de corriente puede causar daños que no están cubiertos por la Garantía del vehículo.



Las tomas auxiliares de corriente se localizan en la charola de la parte superior central del panel de instrumentos.

Esta toma sólo funciona cuando el vehículo está en la posición de Encendido/En marcha (ON/RUN) o Accesorios (ACC).

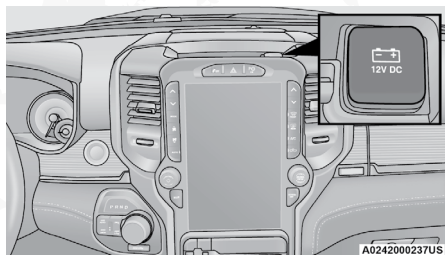

**Toma de corriente – Panel central**

Ubicación de fusibles de tomas de corriente:

- Fusible F104 20 Amp Amarillo Toma de corriente de la consola trasera central/puerto UCI
- Fusible F90 20 Amp Amarillo Toma de corriente del panel de instrumentos alimentada por la batería (si así está equipado).
- Fusible F91 20Amp Amarillo Toma de corriente del panel de instrumentos alimentada por la ignición (si así está equipado).
- Fusible F93 20Amp Amarillo Encendedor para cigarrillos/Toma del panel de instrumentos (si así está equipado).

Cuando apague el vehículo, asegúrese de desconectar todo equipo para evitar descargar la batería del vehículo. Cualquier accesorio conectado a alguna de las tomas de corriente debe ser desconectado cuando el vehículo no se utilice para evitar que la batería se descargue.

### ¡ADVERTENCIA!

Para evitar lesiones graves o la muerte:

- Únicamente deben conectarse dispositivos diseñados para utilizarse en este tipo de tomas de 12 voltios.
- No los toque con las manos mojadas.
- Cierre la tapa cuando no use la toma y mientras conduce el vehículo.
- Si la toma de corriente se usa inadecuadamente, puede ocasionar una descarga eléctrica y fallas.

### ¡PRECAUCIÓN!

- Muchos accesorios que se pueden enchufar consumen energía de la batería del vehículo, incluso cuando no están en uso (por ejemplo teléfonos celulares, etc.) Eventualmente, si se conectan por mucho tiempo, la batería del vehículo se descargará lo suficiente para degradar su vida útil y evitar que pueda arrancar el motor.





**¡PRECAUCIÓN!**

- Los accesorios que consumen mayor cantidad de energía (por ejemplo, neveras, aspiradoras, luces, etc.), descargarán la batería más rápido. Utilícelos sólo de forma temporal y con mayor precaución.
- Después del uso de accesorios de alto consumo de energía, o largos períodos de tiempo sin arrancar el vehículo (con los accesorios aún enchufados), éste debe conducir un tiempo suficiente para permitir que el generador eléctrico recargue la batería del vehículo.

**Inversor de corriente (si así está equipado)****Inversores de corriente al interior**

Si así está equipado, inversores de corriente de 115 voltios, (400 watts máximo) pueden localizarse al interior del vehículo. Estas tomas de corriente puede alimentar teléfonos celulares, electrónicos y otros dispositivos con bajo consumo eléctrico de hasta 150 watts. Algunos juegos de vídeo avanzados, exceden este límite de potencia, igual que la mayoría de las herramientas eléctricas.

Todos los inversores de potencia están diseñados con protección incorporada de sobrecarga. Si se sobrepasa la potencia nominal de 400 watts, el inversor de potencia se apagará. Una vez que el dispositivo eléctrico ha sido retirado de la salida, el inversor debe reiniciarse.

El inversor de corriente delantero, se localiza en la consola central, del lado derecho, justo debajo de la superficie de carga inalámbrica (si así está equipado).

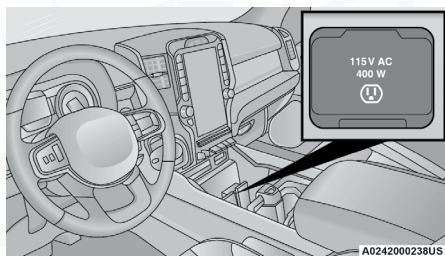
**Toma de inversor de energía**

También hay un segundo inversor de potencia de 115 voltios (máximo de 400 watts) situado en la parte trasera de la consola central.

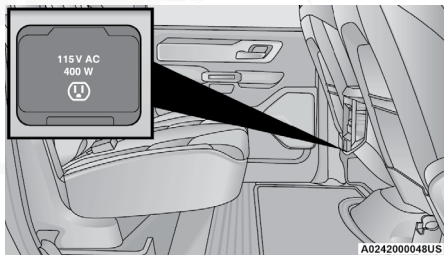

**Toma de inversor de corriente de la consola central trasera**

**NOTA:**

- 400 watts es el máximo para todo el sistema del inversor, no cada salida. Si hay tres salidas en uso, se comparten 400 watts entre los dispositivos conectados.

Si está equipado con asiento de banca delantera hay un inversor de corriente de 15 voltios (máximo de 400 watts) localizado del lado derecho panel central, justo debajo de los controles del clima.

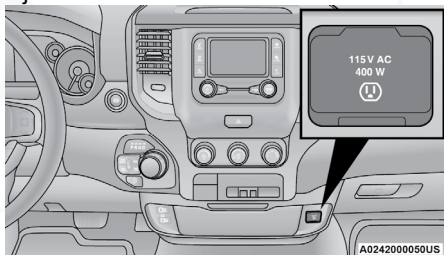

**Inversor de corriente del tablero de instrumentos**

**Inversor de corriente al exterior (si así está equipado)**

Vehículos no equipados con RamBox podrían estar equipados con un inversor de corriente de 115 Volts (y un máximo de 400 Watts) ubicado en la batea.

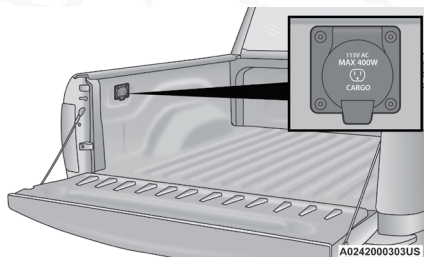

**Inversor de corriente exterior (si así está equipado)**

El interruptor en el panel de instrumentos se encuentra solamente en vehículos equipados con inversor de corriente al exterior. Este interruptor controla el encendido/apagado en la toma de corriente en la batea o, si así está equipado, RamBox. El interruptor no controla las tomas al interior del vehículo.

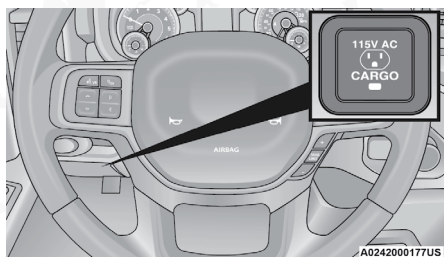

#### Interruptor de inversor de corriente del panel de instrumentos

Para más información sobre la toma de corriente al interior de la RamBox, consulte la sección correspondiente a RamBox más adelante.

Para encender la toma de corriente, simplemente conecte el dispositivo. La toma se apagará cuando desconecte el dispositivo.

#### NOTA:

- El inversor de corriente solo se enciende si la posición de la ignición es ACC o ON/RUN.
- Debido a la protección de sobrecarga, el inversor de corriente se apagará en caso de que el límite permitido sea rebasado.

### ¡ADVERTENCIA!

Para evitar lesiones graves o la muerte:

- No inserte ningún objeto en los enchufes.
- No los toque con las manos mojadas.
- Cierre la tapa cuando no utilice la toma.
- Si se maltrata la toma, puede ocasionar una descarga eléctrica y fallas.

#### Superficie de carga inalámbrica (si así está equipado)

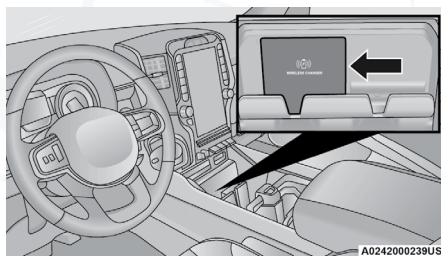

Superficie de carga inalámbrica



El vehículo puede estar equipado con una superficie de carga Qi inalámbrica de 15w (3A), localizado dentro de la consola central, justo debajo del reproductor de CD's. Esta superficie está diseñada para cargar de forma inalámbrica su teléfono celular habilitado con tecnología Qi. Qi es un estándar que utiliza la inducción magnética para transferir la corriente a su dispositivo celular.

Su teléfono celular debe estar diseñado para cargarse inalámbricamente a través de Qi, estar equipado con una funda del mercado de accesorios o contar con una placa trasera que su proveedor de telefonía celular o de accesorios instale.

La base del cargador inalámbrico está equipado con una base antiderrapante, un soporte ajustable para mantener su teléfono celular en su lugar y un indicador luminoso LED.

#### **Estado del indicador LED**

- Sin luz: La superficie de carga se encuentra en reposo o en búsqueda de un dispositivo.
- Luz azul: Dispositivo detectado, y se encuentra cargado.
- Luz roja/destellando: Error interno u objeto ajeno detectado.

#### **NOTA:**

- El uso de fundas puede interferir con la carga inalámbrica.

### **¡PRECAUCIÓN!**

El transmisor de llave no debe ser colocado en el tapete de carga o cerca de 15 cm de él. El hacerlo puede causar un sobrecalentamiento excesivo que puede dañarlo. El colocar el transmisor cerca del tapete de carga puede ocasionar que la señal sea bloqueada y no se podrá detectar el transmisor dentro del vehículo y no se podrá encender el vehículo.

## **VENTANAS**

### **Ventanas eléctricas (si así está equipado)**

El control en la puerta delantera del lado del conductor tiene interruptores de subir/bajar lo cual le da un control con los dedos en todas las ventanas eléctricas.

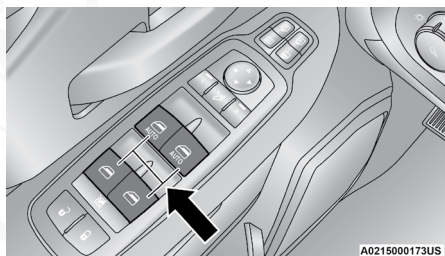

**Interruptores de las ventanas eléctricas**





Hay un sólo interruptor de abrir y cerrar en la puerta del pasajero delantero para el control sencillo de la ventana del pasajero y las puertas traseras de los modelos doble cabina. Las ventanas operarán sólo cuando el interruptor de ignición esté colocado en la posición de encendido o de accesorios.

Para abrir las ventanas parcialmente (de forma manual), Presione el interruptor brevemente y suéltelo.

**NOTA:**

- La característica de retraso de accesorios eléctricos permitiría a las ventanas eléctricas operar durante 10 minutos después de que la ignición se haya apagado.
- Esta característica es cancelada si se abre alguna de las dos puertas delanteras.

**¡ADVERTENCIA!**

Nunca deje a los niños solos en el vehículo. Dejar a un niño en el vehículo sin vigilancia es peligroso por muchas razones. El niño u otras personas se pueden lesionar seria o fatalmente. No deje la ignición en el modo de ACC o ON/RUN para vehículos equipados con Keyless Enter-N-Go. El niño puede hacer funcionar las ventanas eléctricas, otros controles, o mover el vehículo un niño podría operar los controles del vehículo y quedar atrapado, lo cual podría causar daños severos o la muerte.

## Características de las ventanas eléctricas

### Descenso automático

Los interruptores de las ventanas del conductor y del pasajero delantero tienen una característica de descenso automático. Oprima el interruptor de la ventana pasando la primera detención, suelte, y la ventana bajará automáticamente.

Para evitar que la ventana llegue hasta abajo durante la operación de descenso automático, suba brevemente el interruptor.

### Característica de ascenso con protección contra obstrucción (si así está equipado)

Eleve el interruptor de la ventana hasta la segunda detención, suelte, y la ventana ascenderá automáticamente.

Para evitar que la ventana llegue hasta arriba durante la operación de Ascenso automático, baje un poco el interruptor.

Para cerrar la ventana parcialmente, presione el interruptor de la ventana hacia arriba hasta la primera detención y suelte cuando quiera que la ventana se detenga.

Si la ventana encuentra un obstáculo durante el cerrado automático, ésta dará marcha atrás y luego se detendrá. Quite el obstáculo y use el interruptor nuevamente para cerrar la ventana.





**NOTA:**

- Cualquier impacto ocasionado por las malas condiciones del camino puede activar la función de reversa inesperadamente durante el cerrado automático. Si esto sucede, jale el interruptor ligeramente hasta la primera detención y manténgalo así para cerrar la ventana manualmente.

**¡ADVERTENCIA!**

La protección contra obstrucción no funciona cuando la ventana está casi cerrada. Asegúrese de quitar todos los objetos que pudieran obstaculizar la ventana, antes de cerrarla.

**Restablecer elevador automático de ventanilla**

Si el elevador automático de ventanilla deja de funcionar, el sistema de la ventanilla puede requerir ser reiniciado. Para restablecer el elevador automático:

1. Jale el interruptor hacia arriba hasta cerrar completamente la ventanilla y continúe sosteniéndolo por dos segundos más, una vez que cierre.
3. Presione el interruptor firmemente hasta el segundo tope y continúe sosteniéndolo por dos segundos más después de que la ventana esté completamente abierta.

**Interruptor de bloqueo de las ventanas (sólo modelos de 4 puertas)**

El interruptor de bloqueo de las ventanas en la puerta del conductor le permite desactivar el control de las ventanas en las otras puertas. Para desactivar los controles de las ventanas en las otras puertas, oprima el botón de bloqueo de las ventanas. Para habilitar los controles de las ventanas, oprima el botón de bloqueo una vez más y regrese el interruptor a la posición liberada o hacia arriba.

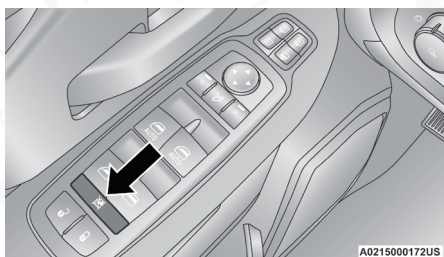

**Interruptor de bloqueo de las ventanas**

**Ventana eléctrica trasera deslizable (si así está equipado)**

El interruptor de la ventana deslizable eléctrica está localizado en la consola superior.



Presione el interruptor hacia atrás para abrir la ventana trasera. Presione hacia el frente para cerrarla.

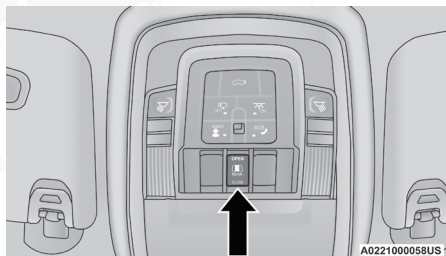

Interruptor de la ventana trasera

### Deslizamiento manual de la ventana trasera (si así está equipado)

Un dispositivo bloqueador al centro de la ventana ayuda a prevenir entradas desde la parte trasera del vehículo. Gire el dispositivo de bloqueo para liberar la ventana.

### Ruido de viento

El ruido de viento se puede describir como la percepción de presión en los oídos o un sonido tipo helicóptero en los oídos. Su vehículo puede tener el ruido de viento con las ventanas abajo o parcialmente abiertas. Ésta es una condición normal y se puede minimizar. Si el ruido ocurre cuando las ventanas traseras están abiertas, abra las ventanas delanteras y traseras juntas para minimizar el golpeteo.

## TOLDO SOLAR (SI ASÍ ESTÁ EQUIPADO)

### Quemacocos -toldo solar de un panel (si así está equipado)

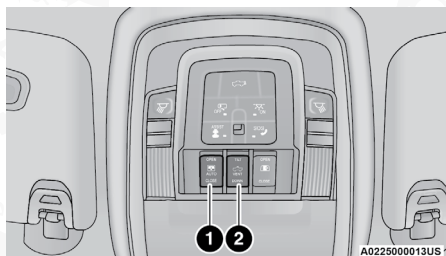

Interruptores del quemacocos

Los interruptores del toldo se encuentran en la consola del toldo

- 1 — Apertura cierre del quemacocos
- 2 — Posición de ventilación

**¡ADVERTENCIA!**

- Nunca deje niños sin supervisión en un vehículo, y tampoco deje las llaves cerca o en el vehículo. No deje el interruptor de ignición de un vehículo con el sistema Keyless Enter-N-Go en la posición "ACC" u "ON/RUN". Los ocupantes, especialmente los niños sin supervisión, podrían quedar atrapados con el quemacocos eléctrico mientras hacen funcionar el interruptor del quemacocos eléctrico. Este tipo de accidente puede ocasionar lesiones graves o la muerte.
- En un accidente, hay mayor riesgo de salirse de un vehículo con el quemacocos abierto. También podría sufrir lesiones graves o morir. Siempre abroche correctamente el cinturón de seguridad y asegúrese de que todos los pasajeros también estén bien asegurados.
- No permita que los niños pequeños operen el quemacocos. Nunca permita que los dedos, cualquier otra parte del cuerpo o cualquier objeto salgan a través de la abertura del quemacocos. Se podrían producir lesiones.

**Apertura del quemacocos*****Apertura/cierre exprés***

Presione hacia atrás el interruptor del quemacocos menos de un segundo y suéltelo, el cristal del quemacocos se deslizará automáticamente hacia la posición completamente abierto desde cualquier posición, luego se detendrá.

Presione hacia adelante el interruptor del quemacocos menos de un segundo y suéltelo, el cristal del quemacocos se deslizará automáticamente hacia la posición completamente cerrado desde cualquier posición, luego se detendrá.

Durante el funcionamiento de cierre o apertura en modo rápido, si se presiona cualquier movimiento en el interruptor del quemacocos detendrá el movimiento del quemacocos.

***Apertura/cierre manual***

Para abrir el quemacocos presione hacia atrás y mantenga presionado el interruptor hasta su completa apertura.

Para cerrar el quemacocos presione hacia adelante y mantenga presionado el interruptor.

En cualquier momento en el que libere el interruptor el movimiento del quemacocos se detendrá y permanecerá parcialmente abierto hasta que nuevamente presione y mantenga presionado el interruptor del quemacocos nuevamente.

**NOTA:**

- Si la cortinilla del quemacocos se encuentra cerrada cuando se inicia la operación exprés o manual, la sombra se abrirá.



### **Ventilación express**

Oprima y libere el botón "Vent" (si así está equipado) y el quemacocos abrirá en la posición de ventilación. Esta función es conocida como ventilación express y sucederá aún cuando el quemacocos esté cerrado. Durante esta operación cualquier movimiento del interruptor detendrá el movimiento del quemacocos.

### **Protección contra obstrucción**

Esta característica detectará cualquier obstrucción en el cierre del quemacocos durante la operación del cerrado exprés. Si una obstrucción es detectada en la trayectoria del quemacocos, éste se retraerá automáticamente. Remueva la obstrucción si esto ocurre. Después, presione y libere el interruptor hacia el frente para cerrar de forma exprés.

#### **NOTA:**

- Si hay tres intentos consecutivos de cerrado con retracciones de la protección contra obstrucción, el cuarto intento será un cerrado manual con el sistema de protección contra obstrucciones desactivado.

### **Operación de la cortinilla**

La cortinilla puede ser abierta de manera manual, sin embargo esta se abre de manera automática cuando el quemacocos también se abre.

#### **NOTA:**

- La cortinilla no puede ser cerrada cuando el quemacocos se encuentra abierto.

### **Operación con el interruptor de ignición apagado**

El interruptor del quemacocos puede permanecer activo en un "retraso de accesorios" hasta por aproximadamente 10 minutos después de colocar la ignición en la posición de apagado. la apertura de cualquiera de las puertas delanteras cancelará esta característica.

#### **NOTA:**

- Esta característica es programable utilizando el sistema Uconnect. Consulte "Ajustes Uconnect" en el capítulo "Multimedia" para más información.

### **Mantenimiento del quemacocos**

Use únicamente un limpiador no abrasivo y un trapo suave para limpiar el cristal. Revise periódicamente en búsqueda de cualquier residuo acumulado en los rieles del quemacocos.



## COFRE

### Para abrir el cofre

Para abrir el cofre, se deben liberar dos seguros.

1. Jale la palanca de liberación del cofre ubicada abajo del volante de dirección en la base del tablero de instrumentos.

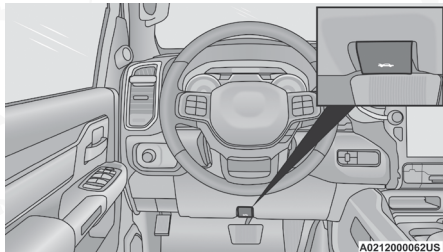

Liberación del cofre

2. Alcance a través de la abertura debajo del centro del cofre y empuje el cerrojo de seguridad hacia la izquierda para liberarlo antes de levantar el cofre.

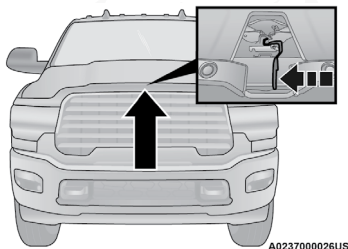

Cerrojo de seguridad

### Para cerrar el cofre

Baje el cofre aproximadamente 30 cm (12 pulgadas) del compartimento del motor y déjelo caer. Asegúrese de que el cofre esté completamente cerrada.

#### ¡ADVERTENCIA!

Asegúrese de que el cofre esté totalmente cerrado antes de conducir. Si el cofre no está totalmente asegurado se puede abrir cuando el vehículo esté en movimiento y bloquear la visión. El no seguir esta advertencia puede causar graves lesiones o la muerte.

#### ¡PRECAUCIÓN!

Para evitar un posible daño, no azote el cofre para cerrarlo. Empuje firmemente hacia abajo en el borde delantero central del cofre para asegurarse de que ambos cerrojos se acoplen.





## COMPUERTA TRASERA

### Apertura

La compuerta trasera eléctrica puede abrirse al presionar el liberador localizado en la puerta del portón.

El amortiguador de la compuerta trasera la bajará a la posición de apertura (si está equipado).

### Compuerta trasera electrónica (si así está equipado)



El transmisor de llave puede estar equipado con una función de liberación electrónica para la compuerta trasera, permitiendo la apertura del portón trasero con el manos libres. Para activar, empuje y suelte el botón de liberación del portón trasero en el control dos veces en cinco segundos. La compuerta trasera se desbloqueará y bajará lentamente hacia la posición de apertura.

Si así está equipado, dentro del vehículo hay un botón en la consola central del techo se puede utilizar para liberar la compuerta trasera.

### NOTA:

- La cubierta del área de carga (si así está equipada) puede evitar la liberación de la compuerta trasera si se encuentra instalada. La cubierta del área de carga debe ser retirada o doblada antes de liberar la compuerta trasera. Consulte "Cubierta del área de carga" en este capítulo para más información.

### Cierre

Para cerrar la compuerta trasera, presiónela hacia arriba hasta que ambos seguros laterales se encuentren anclados.

La compuerta trasera puede ser bloqueada utilizando el botón de bloqueo del transmisor.

### Compuerta trasera desmontable

#### Retiro de compuerta trasera

Para retirar la compuerta trasera, siga las instrucciones a continuación:

1. Desconecte el arnés trasero (si así está equipado, procedimiento más adelante).
2. Abra la compuerta trasera y retire los cables de soporte presionando en la lengüeta de bloqueo en el pivote



**NOTA:**

- Asegúrese que la compuerta trasera se encuentre bien soportada antes de liberar los cables de soporte.

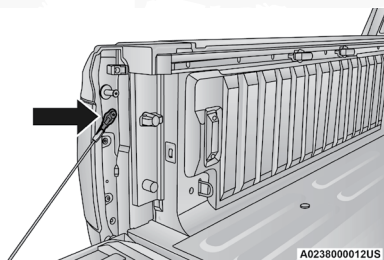
**Anclaje del cable de soporte**

3. Abra la compuerta trasera a un ángulo de 45°.
4. Levante el lado derecho de la compuerta trasera, hasta que el pivote del lado derecho se libere del soporte.
5. Deslice la compuerta trasera hacia la derecha para liberarla del pivote del lado izquierdo.
6. Retire la compuerta trasera del vehículo.

**NOTA:**

- No transporte la compuerta trasera retirada en la batea del vehículo.

**¡ADVERTENCIA!**

Para evitar la inhalación de monóxido de carbono, que es letal, el sistema de escape de los vehículos equipados con cámper deberán extenderse más allá del compartimiento cubierto por el cámper y encontrarse libre de fugas.

**Desconexión del arnés trasero (si así está equipado)**

1. Abra la compuerta trasera para acceder al conector del arnés trasero ubicado en el borde de la batea.

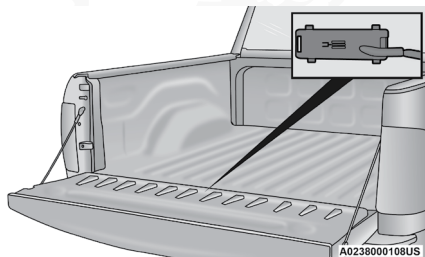
**Ubicación de la cubierta del conector**

2. Retire el conector del arnés trasero del borde de la batea, presionando la pestaña de bloqueo hacia adentro.

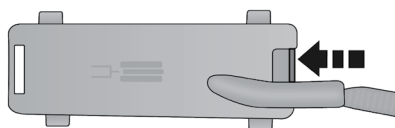

A0238000107US

#### Pestaña de bloqueo

3. Desconecte el arnés eléctrico presionando las dos pestañas liberadoras, asegurándose que la cubierta de protección del arnés no caiga dentro del filo de la compuerta.

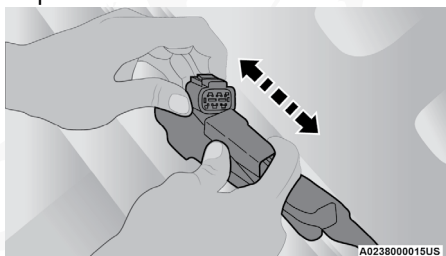

A0238000015US

#### Desconexión del arnés

4. Conecte la clavija del arnés (proporcionada en la guanterera) al arnés del lado de la carrocería e inserte la cubierta del arnés al filo de compuerta trasera nuevamente.

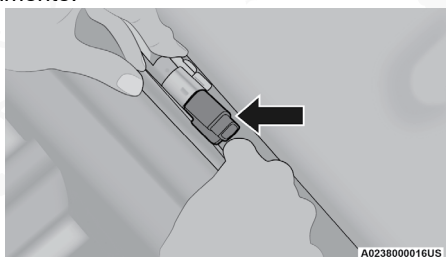

A0238000016US

#### Arnés del lado de la carrocería



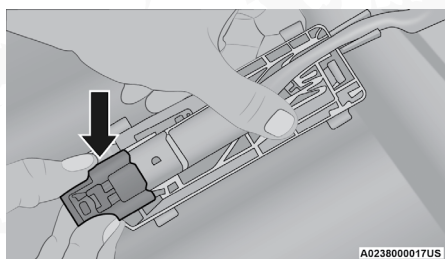

**Clavija del arnés**

5. Conecte la clavija del arnés del lado de la compuerta trasera (proporcionada en la guantera) para evitar que las terminales se corroan.

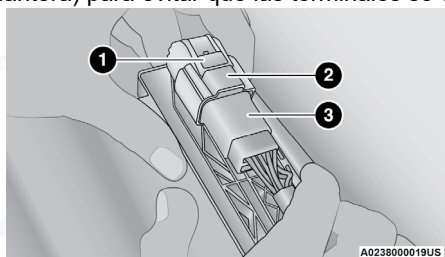

**Arnés conectado**

- 1 — Liberador de la clavija del arnés    3. Arnés de la compuerta trasera  
2 — Clavija del arnés

6. Adhiera el arnés de la compuerta trasera y cubierta contra la superficie interior de la compuerta trasera. Esto evitará daños al conector y cubierta durante el almacenamiento o reinstalación de la compuerta trasera.

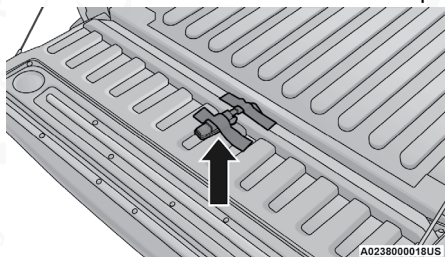

**Arnés conectado**

## Escalón de acceso (si así está equipado)

Su vehículo podría estar equipado con un escalón de acceso del lado del conductor de la compuerta trasera para proporcionarle un acceso y salida rápida del área de carga.

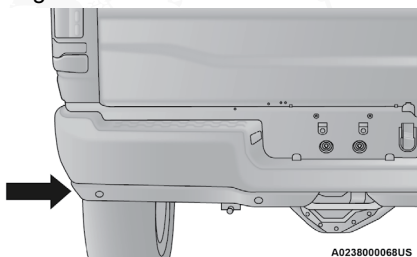

Ubicación del escalón de acceso

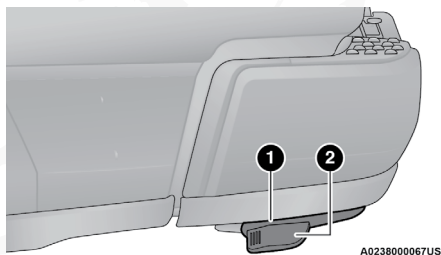

Componentes del escalón de acceso

1. Escalón de acceso
2. Pestaña del escalón

Para extender el escalón de acceso, coloque su pie en la protuberancia (pestaña del escalón) en la esquina izquierda del escalón y presione hacia atrás. Una pequeña cantidad de fuerza liberará el "resorte", y extenderá el escalón de acceso fuera de la compuerta trasera.

### NOTA:

- Una vez que la carga ha sido vencida, el escalón se extenderá rápidamente, asegúrese de encontrarse en una posición que evite el contacto con el escalón al extenderse.

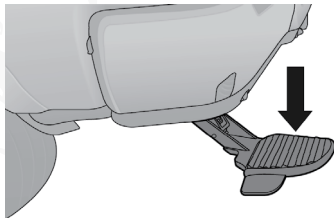

Escalón de acceso (extendido)





Para almacenar el escalón de acceso debajo de la compuerta trasera, presione el escalón hacia adelante con su pie hasta que el escalón se retraiga por la carga del resorte.

### ¡ADVERTENCIA!

No intente almacenar el escalón de acceso con sus manos. El poco espacio libre entre el escalón y la defensa trasera mientras el escalón se almacena podría provocar lesiones a sus manos o dedos.

## CAJA PICK UP (BATEA)

La batea de carga tiene varias características diseñadas para utilidad y conveniencia.

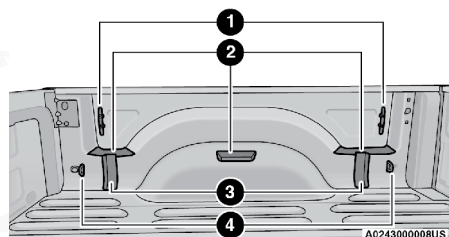

Características de la caja Pickup

- 1 — Abrazaderas
- 2 — Hendiduras del piso superior de la carga
- 3 — Divisores principales
- 4 — Anclajes de amarre

#### NOTA:

- Si desea instalar una caja de herramientas, base para escalera o rack al frente de la batea, deberá utilizar soportes de refuerzo Mopar, consulte a su distribuidor autorizado. Puede transportar materiales de construcción anchos (láminas demadera contrachapada, etc.) mediante la construcción de un piso de carga. Coloque tarimas de madera a través de la caja en las muescas provistas por encima de los pasos de rueda y en los guardafangos separadores para formarlo.

### ¡ADVERTENCIA!

- La caja de carga está diseñada para carga únicamente, no para pasajeros, quienes deben sentarse en asientos y utilizar los cinturones de seguridad.
- Debe tener cuidado al operar un vehículo con carga libre. La velocidad del vehículo debe reducirse. Las vueltas severas o carreteras en mal estado pueden causar desplazamiento o rebote de la carga y puede ocasionar daños al vehículo. Si transporta con frecuencia materiales de construcción anchos, se recomienda la instalación de un soporte. Esto restringe la carga y la transfiere al piso de la caja.



**¡ADVERTENCIA!**

- La caja de carga está diseñada para carga únicamente, no para pasajeros, quienes deben sentarse en asientos y utilizar los cinturones de seguridad.
- Debe tener cuidado al operar un vehículo con carga libre. La velocidad del vehículo debe reducirse. Las vueltas severas o carreteras en mal estado pueden causar desplazamiento o rebote de la carga y puede ocasionar daños al vehículo. Si transporta con frecuencia materiales de construcción anchos, se recomienda la instalación de un soporte. Esto restringe la carga y la transfiere al piso de la caja.
- Si desea transportar más de 272 kg (600 lbs) de material suspendido por encima de la cubierta de la rueda, deben instalarse soportes transferir el peso de la carga al piso de la caja o se puede dañar el vehículo. La utilización de soportes adecuados permitirá cargar hasta el límite de carga.
- La carga libre puede ser lanzada hacia adelante y provocar un accidente causando lesiones graves o mortales.

Hay estampados en los paneles laterales interiores de la caja por delante y por detrás de las dos cubiertas de las ruedas. Puede colocar tablas de madera a través de la caja de lado a lado para crear compartimentos separados de carga en la caja de la camioneta.

Hay cuatro ganchos atornillados a los lados laterales inferiores de la caja de la camioneta que pueden soportar cargas hasta 450 kg (1000 lbs) en total.

**Cámara del área de carga (si así está equipado)**

Su vehículo podría estar equipado con cámara en el área de carga que le permite ver la imagen del interior de la caja. La imagen será mostrada en la pantalla Uconnect®.

La cámara del área de carga está localizada al centro del área montada en lo alto con la luz de stop (CHMSL).



Se mostrará el botón  en pantalla para indicar la imagen de cámara está siendo mostrada cada que la cámara de carga es mostrada.



Se mostrará un botón  en pantalla para cambiar a la imagen de la cámara trasera se hace disponible cuando la imagen de la cámara del área de carga es mostrada.

El botón "X" en pantalla es para deshabilitar la vista de la imagen de la cámara y se hace disponible cuando el vehículo no está en reversa.

Se muestra un contador cuando la imagen de cámara se despliega. La imagen se mostrará hasta que el contador exceda 10 segundos y la velocidad del vehículo es arriba de 13 km/h (8 mph) o la imagen es desactivada al tocar el botón "X" en pantalla.



### **Cámara de carga con línea de centro dinámica (disponible sólo con cámara de vista envolvente, si así está equipado)**

La línea de centro dinámica proporciona una superposición en la pantalla de la cámara de carga que se alinea al centro de la batea para asistir en la maniobra de enganche de un remolque de tipo “quinta rueda” o de “cuello de ganso”. La línea de centro se alinea automáticamente al centro de la batea, y puede ser ajustada manualmente.

#### **Activación**

La característica de línea de centro dinámica puede ser activada a través de los ajustes del sistema Uconnect presionando el botón en pantalla de “Cámara de Carga”, seguido por el botón en pantalla “Línea de centro dinámica” en pantalla.

Si la característica de línea de centro dinámica se encuentra activa, la superposición se mostrará cada vez que se despliegue la imagen de la cámara de carga.

#### **Ajuste de la línea central**

Siga los pasos a continuación para ajustar manualmente la línea de centro:

1. Presione el botón “Ajustar línea de centro” en pantalla, ubicado en la esquina inferior derecha.
2. Utilice las flechas en la esquina inferior izquierda de la pantalla de la cámara de carga para ajustar la línea de centro horizontal o verticalmente.
3. Una vez que se alcance la posición deseada, presione el botón “Aceptar” para ajustar la línea de centro a la posición especificada.

#### **Desactivación**

La línea de centro dinámica se desactivará automáticamente cada que la pantalla de la cámara de reversa se desactiva. También puede desactivarse manualmente a través de los ajustes del sistema Uconnect.

Para más información, consulte “Cámara de vista envolvente” en el capítulo “Arranque y operación.”

#### **NOTA:**

- Si la velocidad del vehículo permanece en 13 km/h (8 mph), la imagen de la cámara trasera seguirá siendo mostrada hasta que sea desactivada con el botón “X” en pantalla.
- El botón “X” en la pantalla táctil SÓLO está disponible cuando el vehículo no está en reversa.
- Si hay nieve, hielo, lodo o suciedad que bloquee la imagen del lente, limpie el lente con un trapo seco rociando un poco de agua. No cubra el lente.



### Encender/apagar la cámara del área de carga - con el Uconnect® 5/5 NAV (si así está equipado)

1. Presione el botón de "Controls", localizado en la pantalla del Uconnect®.
2. Presione el botón de "Cargo Camera  " para encender la cámara del área de carga.

#### NOTA:

- Una vez iniciada por el botón Cámara de Carga en pantalla, la imagen de la cámara se mostrará mientras el vehículo permanezca a una velocidad menor a los 13 km/h (8 mph) y el temporizador de 10 segundos se agote. La imagen de la cámara puede desactivarse al presionar el botón "X", colocando el selector de ignición en "P" (estacionamiento), o presionando el botón de desactivación de imagen "X". Una vez desactivada la imagen, aparecerá la pantalla previa.

### Sistema de sujeción de rieles en la batea (si así está equipado)

#### ¡PRECAUCIÓN!

El peso máximo por abrazadera de sujeción no debe exceder de 113 Kg. (250 lb) y el ángulo de la carga en cada abrazadera de sujeción no debe exceder de 45 grados arriba de la horizontal, o se puede dañar la abrazadera de sujeción o el riel de la abrazadera de sujeción.

#### NOTA:

- Esta característica está disponible para vehículos equipados o no equipados con Ram Box.

Hay dos abrazaderas de sujeción ajustables en cada lado de la batea de la caja que se pueden usar para ayudar a sujetar la carga.



#### Abrazaderas de sujeción ajustables

Cada abrazadera de sujeción se debe ubicar y apretar en una de las detenciones, a lo largo de ambos rieles para mantener la carga correctamente asegurada.

Para mover la abrazadera de sujeción a cualquier posición en el riel, gire la tuerca totalmente en contra del sentido de las manecillas del reloj, aproximadamente tres vueltas. Después jale la abrazadera de sujeción y deslícela a la detención más cercana a la posición deseada.



Asegúrese de que la abrazadera de sujeción está asentada en la detención y apriete la tuerca.

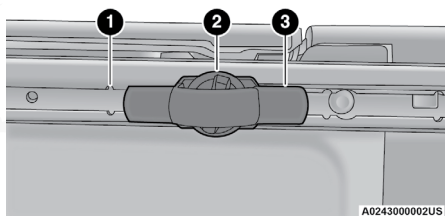

Conjunto de abrazadera ajustable

- 1 – Detención del riel
- 2 – Tuerca de retención de la abrazadera de sujeción
- 3 – Abrazadera de sujeción del riel

#### **Desmontaje de abrazaderas (con cubierta)**

Para desmontar la abrazadera de sujeción del riel utilitario, use una herramienta Torx #T30, quite la tapa del extremo empujando en la lengüeta de aseguramiento, ubicada en la parte inferior de la tapa del extremo.

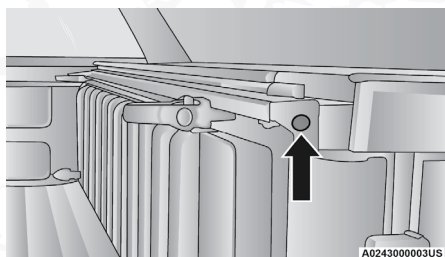

Tapa del extremo del riel con cubierta

#### **Desmontaje de abrazaderas (sin cubierta)**

Retire la tapa al extremo presionando hacia arriba el botón de liberación ubicado debajo de ésta, mientras presiona la tapa fuera del riel. La abrazadera podrá ser retirada deslizando al extremo del riel.

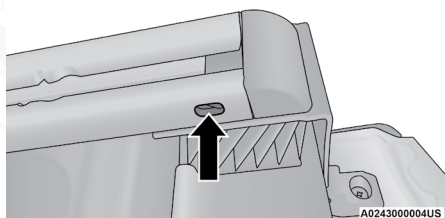

Botón de liberación de la tapa del extremo del riel si no está equipado con cubierta



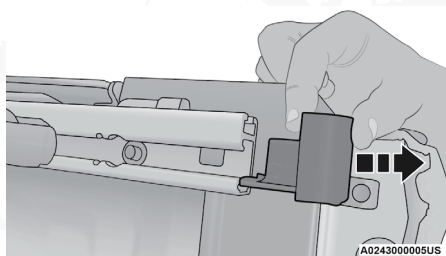

Tapa del extremo del riel con cubierta

## RAMBOX (SI ASÍ ESTÁ EQUIPADO)

El sistema Rambox es un almacenamiento integrado de la caja pick up (batea) y un sistema de administración de la carga que consiste de tres características.

- Compartimientos de almacenamiento laterales integrados en la caja.
- Divisor de la carga (si así está equipado).
- Sistema de sujeción a rieles en la batea (si así está equipado).

### Aseguramiento y liberación del sistema RamBox

Presione y suelte el botón bloquear o desbloquear en el transmisor RKE para bloquear y desbloquear todas las puertas y el portón trasero del RamBox® (si está equipado). Consulte "Sistema de acceso a distancia" para más detalles. Los compartimientos de almacenamiento de RamBox® pueden ser bloqueados utilizando la llave del vehículo. Para bloquear y desbloquear, inserte la llave en la cerradura del botón de presión y gire a la derecha para bloquear o hacia la izquierda para desbloquear. Siempre regrese la llave a la posición vertical antes de retirar la llave del botón de presión.

### ¡PRECAUCIÓN!

- Asegúrese que las tapas de los compartimientos de carga estén aseguradas antes de mover o conducir el vehículo.
- Se deben minimizar las cargas aplicadas a la parte superior de las tapas de los compartimientos para evitar dañar las tapas y los mecanismos de cerrojos y bisagras.
- Puede provocar daños en la caja RamBox® si coloca objetos pesados o filosos que se muevan durante el trayecto del vehículo. Para disminuir el riesgo de daños, asegúrese de que los objetos no se muevan y proteja las superficies interiores de objetos pesados o con filos con el acojinamiento adecuado.



## Compartimientos Rambox de almacenamiento integrado

Los compartimientos de almacenamiento de carga están ubicados en ambos lados de la caja. Los compartimientos de almacenamiento de carga proporcionan hermeticidad al agua, cerradura, compartimiento iluminado 68 Kg. (150 lb) de carga uniformemente distribuida.

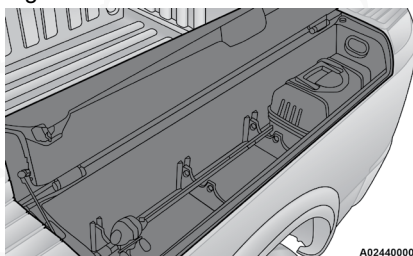

A024400020US

### Compartimientos de almacenamiento de carga RamBox®

#### ¡PRECAUCIÓN!

Fallas al no atender los siguientes puntos puede ocasionar daños al vehículo:

- Asegúrese de que toda la carga dentro de los compartimientos de almacenamiento esté adecuadamente asegurada.
- No exceda el peso de carga de 68 Kg. (150 lb) por compartimiento modelos 1500 y 136 Kg. (300 lb) modelos 2500 y 3500 por compartimiento.

Para abrir un compartimiento de almacenamiento oprima y suelte el botón ubicado en la tapa. La tapa del RamBox® se abrirá hacia arriba para permitir el acceso con las manos. Levante la tapa para abrir totalmente.

#### NOTA:

- El sistema RamBox® no abrirá cuando se presione el botón, si el sistema RamBox® está bloqueado.

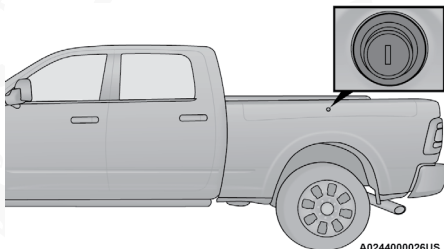

A024400026US

### Botón de presión y cerradura de la RamBox®



**¡PRECAUCIÓN!**

Dejar la tapa abierta durante largos periodos de tiempo puede ocasionar la descarga de la batería. Si se requiere que la tapa permanezca abierta durante un largo periodo de tiempo, se recomienda que se apaguen manualmente las luces del compartimiento usando el interruptor de encendido y apagado.

El interior del compartimiento RamBox® se ilumina automáticamente cuando se abre la tapa. Además del interruptor de iluminación automática, hay un interruptor manual de encendido y apagado ubicado en la parte posterior de cada compartimiento de almacenamiento. Oprimiendo el interruptor una vez se apagan las luces del compartimiento, oprimiendo una vez más el interruptor encenderán de nuevo las luces.

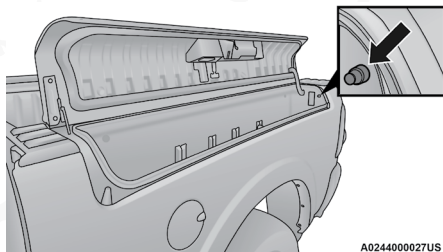

**Interruptor de la luz de la RamBox®**

El compartimiento de la RamBox cuenta con dos puntos de drenaje (para poder drenar el agua dentro del compartimiento). Para remover los sellos debes jalarlos hacia arriba de la orilla de estos.

Para volver a posicionarlos solamente debes oprimir el sello sobre el agujero de drenaje.

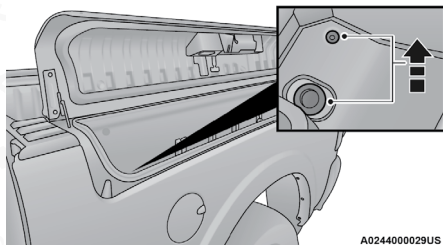

**Retiro de los tapones de drenaje de la RamBox**

**NOTA:**

- El contenedor cuenta con provisiones para divisores de carga y soporte de cargas. Estos accesorios (al igual que otros accesorios de la Ram-Box) se encuentran disponible del almacenamiento Mopar.

Si está equipado, hay un inversor de 115 voltios (de máximo 400 watts) puede estar situado dentro de la caja de la RamBox de su vehículo. Este inversor puede alimentar teléfonos celulares, dispositivos electrónicos y otros dispositivos de bajo consumo que requieren energía de hasta 400 watts.



Ciertas consolas de videojuegos de gama alta superan este límite de potencia, al igual que la mayoría de las herramientas eléctricas.

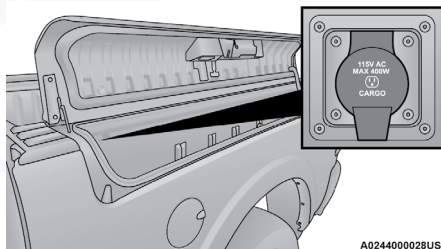

**Inversor de corriente de la RamBox**

En vehículos equipados con RamBox, puede encontrar un interruptor de inversor de corriente en el tablero de instrumentos. Este interruptor sólo controla la operación de encendido/apagado de la tomas de corriente ubicada en la RamBox, no controla las ubicadas al interior del vehículo.

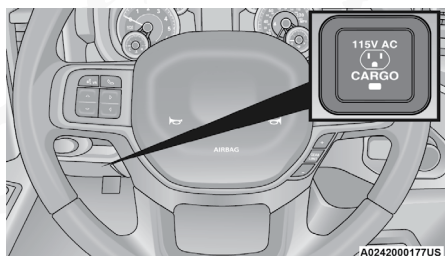

**Interruptor de inversor de corriente del panel de instrumentos**

## Advertencia de seguridad del sistema RamBox

Siga cuidadosamente las siguientes advertencias para prevenir lesiones personales o daños al vehículo.

### ¡ADVERTENCIA!

- Mantenga las cubiertas del compartimiento RamBox® cerradas cuando no utilice el vehículo.
- No permita que los niños tengan acceso al compartimiento de almacenamiento. Una vez dentro del compartimiento puede que los niños pequeños no puedan salir de él. Si se encuentran atrapados en el compartimiento pueden morir sofocados o por un golpe de calor.
- En un accidente, si las cubiertas del compartimiento no se encuentran aseguradas correctamente pueden provocar lesiones graves.
- No conduzca el vehículo con las cubiertas del compartimiento abiertas.
- Mantenga las cubiertas del compartimiento cerradas mientras el vehículo se encuentra en movimiento.
- No utilice la cerradura del compartimiento de almacenaje para un amarre.



## Palanca de liberación de emergencia de la cubierta del área de almacenamiento RamBox® (si así está equipado)

Como una medida de seguridad, una palanca de liberación de emergencia de la cubierta del área de almacenamiento está incorporada en el mecanismo de la cerradura.

En el caso de que un individuo quede atrapado dentro del compartimiento de almacenamiento, la cubierta puede abrirse desde adentro del compartimiento jalando la palanca, que brilla en la oscuridad, sujeta al mecanismo de la cerradura de la cubierta del compartimiento de almacenamiento.

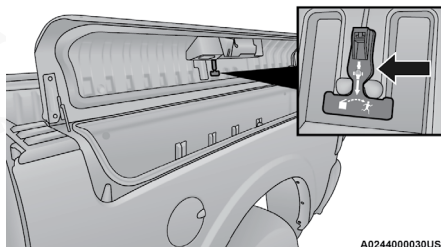

Palanca de liberación de emergencia

## Divisor de carga (si así está equipado)

El divisor de carga de la batea tiene dos posiciones funcionales:

- Posición del divisor
- Posición de almacenamiento

### Posición del divisor

La posición de divisor tiene la intención de administrar su carga y ayudar a mantenerla sin moverse a lo largo de la batea de la caja. Hay 11 ranuras de división a lo largo de los paneles interiores de la batea que le permiten múltiples posiciones para administrar su carga.

Para instalar el divisor de carga de la batea en la posición de almacenamiento, haga lo siguiente:

1. Asegúrese de que la palanca central está desasegurada usando la llave del vehículo y gire la palanca central verticalmente para liberar las compuertas laterales del divisor.



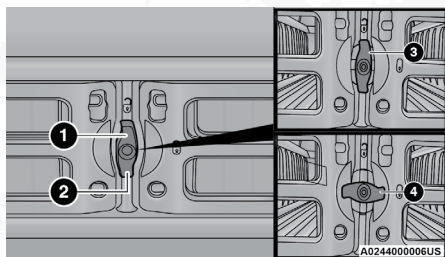

**Palanca central y cerradura**

- |                                      |                           |
|--------------------------------------|---------------------------|
| 1 — Cerradura de la palanca central. | 3 — Posición desbloqueada |
| 2 — Palanca                          | 4 — Posición bloqueada    |

2. Con las compuertas laterales abiertas, coloque el divisor totalmente hacia adelante en la batea de la caja contra el panel delantero.

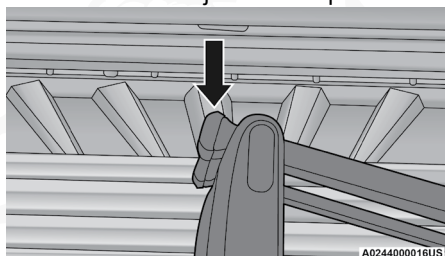

**Posición de almacenamiento**

3. Gire las compuertas laterales cerradas permitiendo que los extremos hacia fuera se coloquen en el frente de las argollas de sujeción de la carga.  
 4. Gire la palanca central horizontalmente para asegurar las compuertas laterales en la posición cerradas.

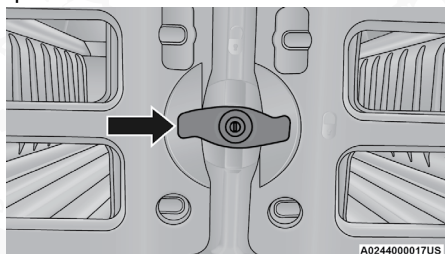

**Compuertas laterales cerradas**

5. Asegure la palanca central para bloquear el panel en su lugar.

**Posición de almacenamiento**

La posición de almacenamiento para el divisor de carga es al frente de la batea que maximiza la capacidad de carga cuando no está en uso.

Para instalar el divisor de carga de la batea en la posición de almacenamiento, realice los mismos pasos para la posición de divisor, con la excepción de colocarlo en la posición hasta el frente, contra el panel delantero de la batea.

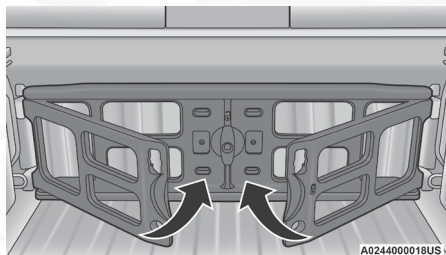

**Posición de almacenamiento**

Los extremos laterales deben colocarse frente de las argollas de sujeción de la carga.

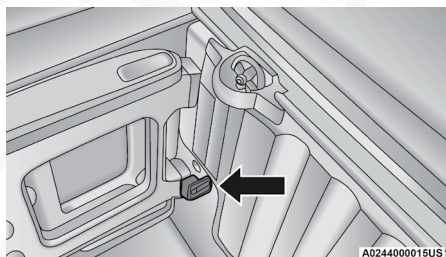

**Argollas de sujeción de carga**

## **CUBIERTA DEL ÁREA DE CARGA (SI ASÍ ESTÁ EQUIPADO)**

Su vehículo puede estar equipado con una cubierta de 3 puntos en el área de carga, que protege el equipo o carga transportada en esta área.

### **Retiro de la cubierta del área de carga**

Para retirar la cubierta siga estos pasos:

1. Baje el portón trasero para obtener acceso al primer conjunto de dos abrazaderas de cubierta de la batea, ubicadas en el lado inferior del conductor y del pasajero de la cubierta de la batea.

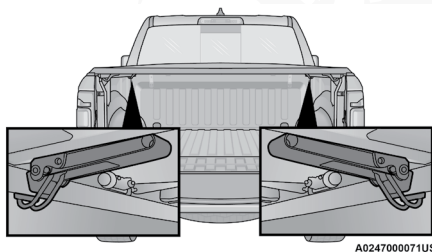

**Posición asegurada**

**NOTA:**

- Si la abrazadera se daña, reemplácela inmediatamente.
2. Jale ambas abrazaderas hacia abajo para liberar el panel trasero de la cubierta del área de carga.

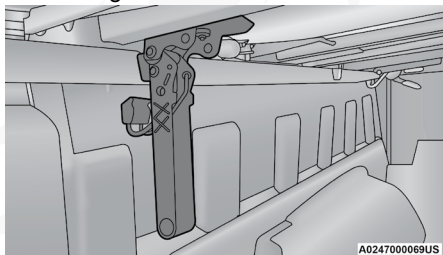

**Posición liberada**

3. Desde la posición liberada, envíe las abrazaderas a la posición de almacenamiento presionando el tope amarillo hacia arriba. Escuche el sonido de “clic” para confirmar que la abrazadera ha sido almacenada correctamente.

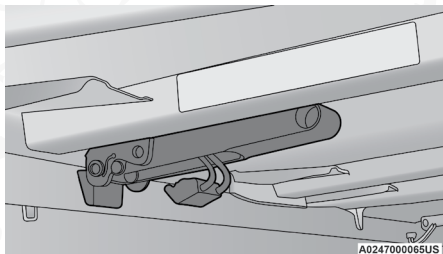

**Posición de almacenamiento**

**¡PRECAUCIÓN!**

Asegúrese que la abrazadera de la cubierta del área de carga y el alambre de la abrazadera se encuentren en la posición de almacenamiento. Si la abrazadera y alambre de la abrazadera no se encuentran correctamente almacenados podría provocarle daños al material de la cubierta del área de carga.



4. Doble el panel trasero hacia el panel central (posición intermedia).

**NOTA:**

- Cuando doble el panel central y trasero, las secciones **DEBEN** de ser sostenidas juntas para evitar daños al material de la cubierta.
- Doble los paneles suavemente. No se recomienda dejar caer los paneles bajo su propio peso.

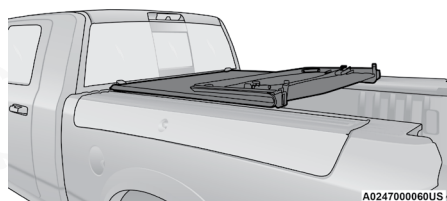

**Panel trasero doblado (posición intermedia)**

**NOTA:**

- El vehículo no podrá ser conducido cuando la cubierta se encuentre en esta posición.
5. Levante el panel trasero y central hacia arriba, sobre el panel delantero (posición de triple pliegue).

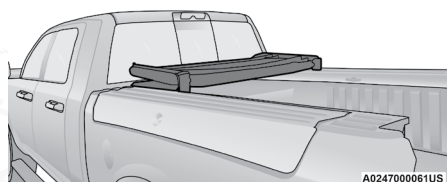

**Posición de triple pliegue**



**Doblado incorrecto - Causará daño**



**Doblado correcto - Mantenga paneles juntos**

**NOTA:**

- Cuando doble los paneles trasero y central, estas secciones DEBEN mantenerse juntos para evitar daños al material de la cubierta.
  - Doble los paneles cuidadosamente, no se recomienda dejar que los paneles caigan por su propio peso.
6. Acople ambas correas para prevenir la cubierta del área de carga para evitar el despliegue de los paneles.

**¡PRECAUCIÓN!**

La cubierta de la batea debe ser asegurada por ambas correas de almacenamiento y ambas abrazaderas delanteras, o podría provocar daños a la cubierta de batea o al vehículo.

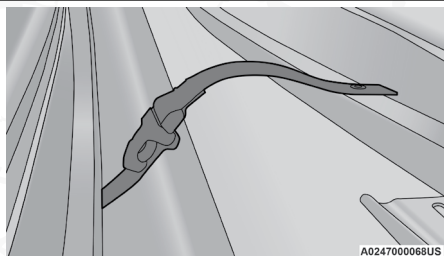

**Correa de almacenamiento**

7. Una vez que se encuentre en la posición de triple pliegue, tire ambas abrazaderas delanteras hacia abajo a la posición de liberada.

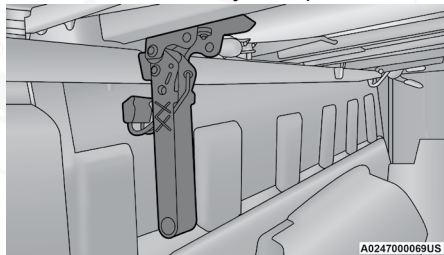

**Posición liberada**





- Desde la posición liberada, envíe las abrazaderas a la posición de almacenamiento presionando el tope amarillo hacia arriba. Escuche el sonido de "clic" para confirmar que la abrazadera ha sido almacenada correctamente.

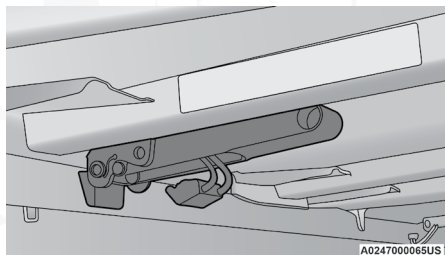

Posición de almacenamiento

- Con dos personas, retire la cubierta del área de carga.

**NOTA:**

- Asegúrese de que la cubierta de la bodega haya sido doblada completamente y las correas de almacenamiento estén acopladas antes de retirarla.

**Para instalar la cubierta del área de carga**

Para instalar la cubierta de la bodega siga estos pasos:

- Coloque la cubierta del área de carga en la bodega de la camioneta y empuje la cubierta hacia adelante contra la parte delantera de la bodega de la camioneta. La cubierta de la bodega se por sí misma cuando se coloca en el vehículo.

**NOTA:**

- Siempre asegúrese de presionar la cubierta de la bodega al frente por completo. No hacerlo podría provocar la falta de acoplamiento adecuado o la interferencia con la función de apertura automática de la compuerta trasera (si así está equipado).

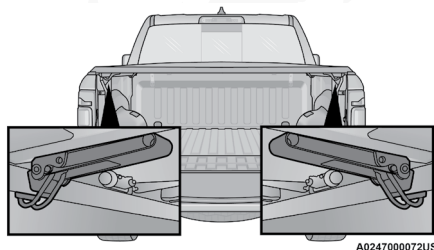

Ubicación de los seguros delanteros



2. Tire del primer par de las manijas de las abrazaderas para liberarlas de la posición de almacenamiento.

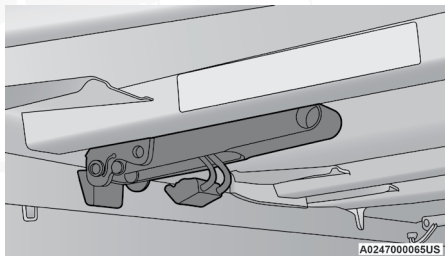

#### Posición de almacenamiento

3. Empuje los cables de la abrazadera hacia arriba y debajo de la brida de la caja (o la brida del riel de la RamBox, si está equipado) hasta la posición de semisujeción.

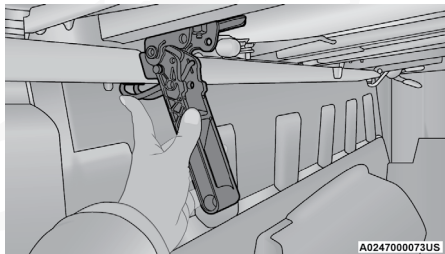

#### Posición Semi Sujeta

4. Empuje las manijas de las abrazaderas hacia arriba para enganchar correctamente las abrazaderas.

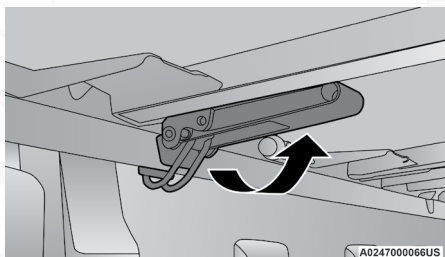

#### Posición de aseguramiento

**NOTA:**

- Una vez sujetas, asegúrese de que las abrazaderas no estén mal sujetas a la brida de la plataforma del vehículo.

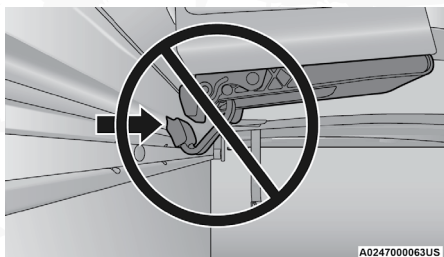
**Posición de aseguramiento inapropiado**

5. Desacople las correas de almacenamiento.
6. Despliegue el panel central y trasero a la posición intermedia.

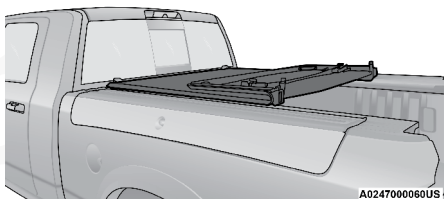
**Posición intermedia (el vehículo no puede ser conducido)****NOTA:**

- Cuando doble el panel central y trasero, las secciones **DEBEN** de ser sostenidas juntas para evitar daños al material de la cubierta.

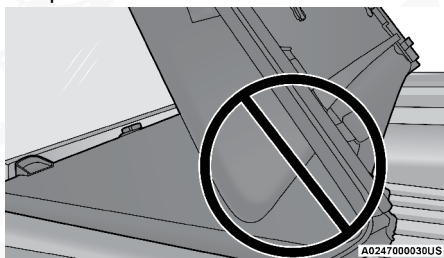
**Doblado incorrecto - Causará daño**



**Doblado correcto - Mantenga paneles juntos**

7. Despliegue por completo la cubierta del área de carga.

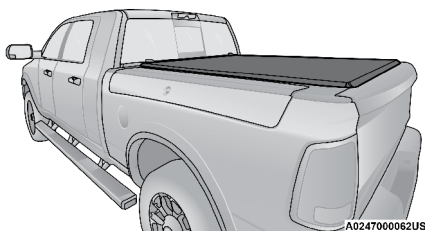

**Posición completamente desplegada**

8. Tire hacia abajo las manijas de las abrazaderas traseras, a la posición de almacenamiento.

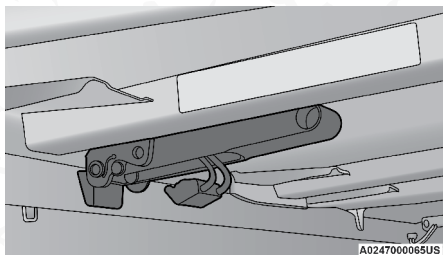

**Posición de almacenamiento**

9. Presione los alambres de las abrazaderas hacia arriba y bajo el flanco de la caja (o bajo el flanco del riel del Ram Box, si así está equipado) a una posición casi asegurada.

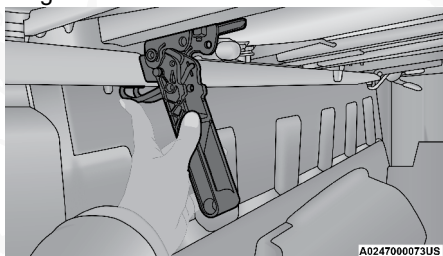

**Posición semi asegurada**



10. Empuje las manijas de las abrazaderas hacia arriba posición para enganchar correctamente las abrazaderas.

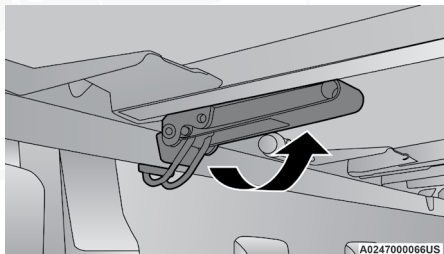

Posición de sujeción

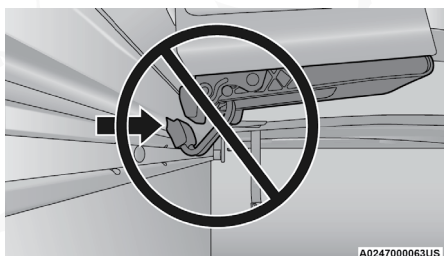

Posición incorrecta de la abrazadera

**NOTA:**

- Una vez sujetas, asegúrese de que las abrazaderas no estén parcialmente sujetado a la brida de la plataforma del camión.
- Las abrazaderas de la cubierta se pueden bloquear cuando están en la posición de sujeción colocando un candado a través de la orificio de bloqueo.

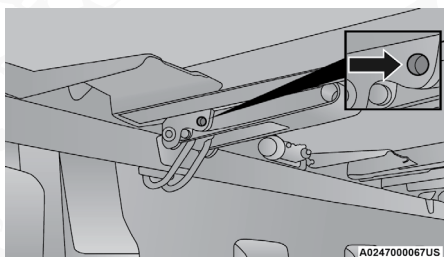

Orificio de aseguramiento

La cubierta del área de carga puede ser bloqueada cuando se encuentre acoplada en posición, colocando un candado a través del orificio de bloqueo.



**¡PRECAUCIÓN!**

Es responsabilidad del conductor asegurarse que la cubierta del área de carga se encuentre correctamente instalada en el vehículo. No seguir este procedimiento puede resultar en el desacoplamiento de la cubierta del área de carga del vehículo y/o daño al vehículo/cubierta del área de carga.

**¡ADVERTENCIA!**

- Debe asegurarse de que la cubierta esté correctamente instalado en el vehículo antes de conducir. Una cubierta no asegurada puede salir volando del vehículo mientras está en movimiento, resultando en una colisión, lesiones personales y muerte. No seguir esto procedimiento también puede dañar el vehículo y la cubierta de la lona.

**Limpeza de la cubierta del área de carga**

Para limpiar la cubierta del área de carga apropiadamente, use el limpiador Mopar para vinil/toldo de vinil y el acondicionador/protector para piel y vinil Mopar.



# TABLERO DE INSTRUMENTOS

## Contenido

- **MÓDULO DE INSTRUMENTOS BASE / GAMA MEDIA (SI ASÍ ESTÁ EQUIPADO)** ..... 141
  - Descripción del módulo de instrumentos Base y Gama media..... 141
- **MÓDULO DE INSTRUMENTOS PREMIUM (SI ASÍ ESTÁ EQUIPADO)**..... 143
  - Descripción del módulo de instrumentos Premium ..... 143
- **PANTALLA DEL MÓDULO DE INSTRUMENTOS**..... 144
  - Controles de la pantalla del módulo de instrumentos ..... 145
  - Restablecimiento de cambio de aceite..... 148
  - Elementos del menú en la pantalla del módulo de instrumentos..... 149
  - Mensaje del ahorrador de batería/Modo de ahorro de batería - Acciones de reducción de carga eléctrica (si así está equipado)..... 157
- **LUCES DE ADVERTENCIAS Y MENSAJES**..... 159
  - Luces de advertencia rojas ..... 159
  - Luces de advertencia amarillas..... 163
  - Luces indicadoras amarillas..... 168
  - Luces indicadoras verdes..... 170
  - Luces indicadoras blancas..... 172
  - Luces indicadoras azules..... 172
- **SISTEMA DE DIAGNÓSTICO A BORDO – OBD II** ..... 173
  - Seguridad cibernética del sistema de diagnóstico a bordo (OBD II) 173
- **PROGRAMAS DE MANTENIMIENTO DE INSPECCIÓN DE EMISIONES**..... 174



## MÓDULO DE INSTRUMENTOS BASE / GAMA MEDIA (SI ASÍ ESTÁ EQUIPADO)

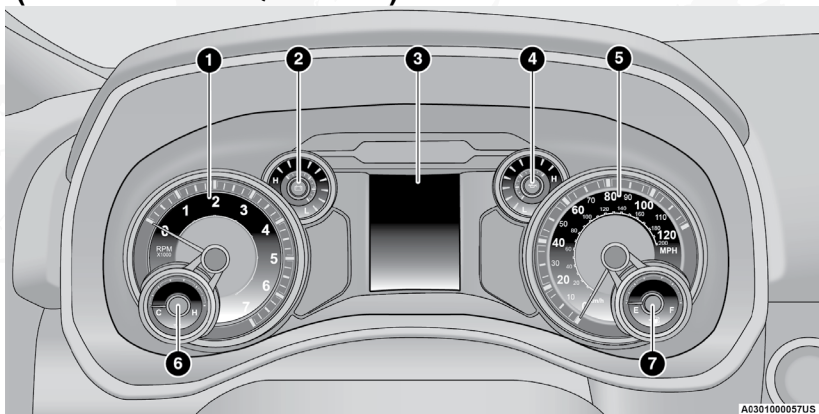

Módulo de instrumentos base / gama media

### Descripción del módulo de instrumentos Base y Gama media

#### 1. Tacómetro

- Está aguja mide las revoluciones del motor por minuto (RPM x 1000).

#### 2. Voltímetro

- Cuando el motor esta encendido, el indicador señala el voltaje del sistema eléctrico. El indicador debe permanecer dentro del rango normal si la batería se encuentra cargada. Si el indicador se mueve hacia cualquier extremo ya sea izquierdo o derecho y permanece ahí en condiciones normales de manejo, se debe dar servicio al sistema eléctrico.

#### 3. Pantalla del módulo de instrumentos

- Cuando las condiciones adecuadas existan, la pantalla del módulo de instrumentos. Para mayor información consulte la sección de "Pantalla del módulo de instrumentos" más adelante.

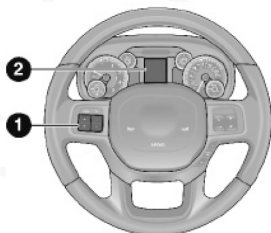

A6302000065US

Módulo de instrumentos base

- 1 — Botones de la pantalla del módulo de instrumentos
- 2 — Pantalla del módulo de instrumentos



#### 4. Medidor de presión del aceite

- El indicador de la presión de aceite debe marcar algunas presiones cuando el motor está encendido. Una lectura continua alta o baja sobre condiciones normales que podría indicar algún mal funcionamiento. Lleve a servicio inmediatamente.

#### 5. Velocímetro

- Indica la velocidad del vehículo.

#### 6. Indicador de temperatura

- El indicador de temperatura muestra la temperatura del refrigerante del motor. Cualquier lectura por debajo del área roja indica que el sistema de enfriamiento del motor opera correctamente.
- La aguja del indicador puede mostrar una temperatura mayor de la normal cuando el vehículo se opere en climas cálidos, cuando se suben pendientes, en tráfico pesado o cuando se arrastre un remolque.

### ¡ADVERTENCIA!

Un sistema de refrigeración del motor caliente es peligroso. Usted u otras personas podrían quemarse gravemente por vapor o líquido refrigerante hirviendo. Puede acudir a un concesionario autorizado de servicio si su vehículo se calienta. Si usted decide mirar debajo del cofre consulte "Servicio y mantenimiento". Siga las advertencias en el apartado de la tapa de presión de sistema de enfriamiento.

### ¡PRECAUCIÓN!

La conducción con un sistema de refrigeración caliente puede dañar el vehículo. Si el indicador alcanza la zona roja (H), oríllese y pare el vehículo. Si está usando el aire acondicionado, apáguelo hasta que el indicador de temperatura regrese al nivel normal. Si la aguja permanece en la marca H y usted escucha un sonido de timbre continuo, apague el motor inmediatamente y llame a su distribuidor autorizado.

#### 7. Medidor de combustible

- La aguja muestra el nivel de combustible en el tanque cuando el interruptor de ignición está en la posición de ON/RUN (encendido).
-  El símbolo de la bomba de combustible indica de qué lado se encuentra la compuerta del tanque de gasolina.







## 2. Velocímetro

- Indica la velocidad del vehículo.

## 3. Indicador de combustible

El indicador muestra el nivel de combustible en el tanque de combustible cuando el “el botón de encendido sin llave está en la posición ON/RUN.”.El encendido está en la posición ON/RUN.



El símbolo de la bomba de combustible apunta a el lado del vehículo donde se encuentra en la puerta de combustible.

## 4. Tacómetro de combustible

Indica la velocidad del motor en revoluciones por minuto (RPM x 1000).

## 5. Pantalla del panel de instrumentos

La pantalla del panel de instrumentos presenta una pantalla interactiva al usuario.

### NOTA:

**Los indicadores del tablero se iluminarán como función de verificación cuando el encendido se cicla por primera vez.**

## PANTALLA DEL MÓDULO DE INSTRUMENTOS

Su vehículo puede estar equipado con una pantalla en el módulo de instrumentos que proporciona información útil al conductor. Con el interruptor de ignición en la posición STOP/OFF (apagado), abrir/cerrar una puerta activará la pantalla para la visualización del kilometraje total en el odómetro. La pantalla del módulo de instrumentos está diseñada para mostrarle información importante sobre los diversos sistemas y características del vehículo. Utilizando la pantalla interactiva con el conductor, ubicada en la pantalla del módulo de instrumentos, se puede mostrar cómo están funcionando los sistemas del vehículo y brindarle advertencias cuando no están funcionando correctamente. Los controles al volante/tablero de instrumentos le permiten navegar a través de los menús principales y secundarios. Usted puede acceder a la información específica que desee y realizar selecciones y ajustes de características.



## Controles de la pantalla del módulo de instrumentos

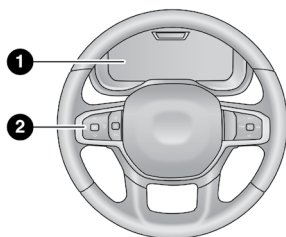

A0302000212US

### Módulo de instrumentos base

- 1 — Pantalla de visualización del panel de instrumentos
- 2 — Controles de la pantalla del panel de instrumentos

El sistema permite al conductor seleccionar información presionando los siguientes botones de control de la pantalla del panel de instrumentos ubicados en el lado izquierdo del volante.

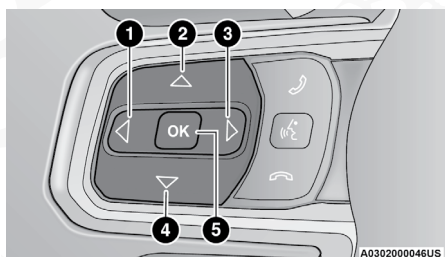

A030200046US

### Botones de control del panel de instrumentos de línea media/base

- 1 — Botón de flecha izquierda
- 2 — Botón de flecha hacia arriba
- 3 — Botón de flecha derecha
- 4 — Botón de flecha hacia abajo
- 5 — Botón Aceptar

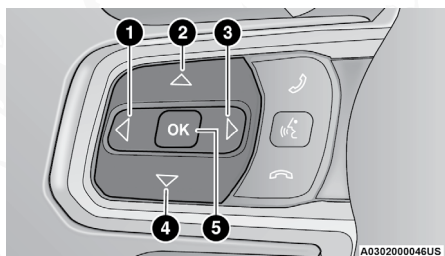

A030200046US

### Botones de control de la pantalla del grupo de instrumentos Premium

- 1 — Botón de flecha izquierda

- 2 — Botón de flecha hacia arriba
- 3 — Botón de flecha derecha
- 4 — Botón de flecha hacia abajo
- 5 — Botón Aceptar
- 6 — Botón de menú

### Botones de flecha arriba $\triangle$ y abajo $\nabla$ :

El uso del botón de flecha hacia arriba o hacia abajo permite navegar a través de los elementos del menú principal.

Botones de flecha izquierda  $\triangleleft$  y derecha  $\triangleright$ :

El uso del botón de flecha izquierda  $\triangleleft$  o derecha  $\triangleright$  permite recorrer los elementos del submenú del menú principal.

### NOTA:

Manteniendo arriba  $\triangle$ /abajo  $\nabla$  o izquierda  $\triangleleft$ /derecha  $\triangleright$  el botón de la flecha hacia la derecha hará que el usuario recorra el menú de las opciones seleccionadas actualmente presentado en la pantalla.

**Ajuste de menú principal y submenús para desplazamiento continuo.**

**Al regresar a un menú principal, la última pantalla de submenú vista dentro de ese menú principal será mostrada.**

### Botón OK

Para velocímetros digitales :

- Presione el botón OK para cambiar las unidades (km/hr/mpH)

### Botón Menú

Presione el botón menú para desplegar las opciones del Menú de Inicio.

Navegue hacia la izquierda  $\triangleleft$  o hacia la derecha  $\triangleright$  para resaltar el título deseado. Presione OK para seleccionar el deseado. Una vez que la opción OK fue seleccionada, el panel navegará al submenú seleccionado.

### NOTA:

**Salir del mosaico de límite de velocidad de la pantalla de inicio y navegación mosaico sin Ethernet y navegar al submenú del velocímetro.**

Presione hacia arriba  $\triangle$  o hacia abajo  $\nabla$  para seleccionar diferentes pantalla dentro de la categoría seleccionada.

Si se presiona el botón Menú mientras está en esta vista, el grupo volverá a mostrarse anteriormente pantalla.

Mantenga presionado el botón OK para ingresar al modo de edición.



El texto de instrucciones puede superponerse a la parte inferior tacómetro.

### Para configuración de pantalla:

- El botón OK permite al usuario ingresar al menú y submenús.
- Dentro de cada capa de submenú, las teclas arriba  $\triangle$  y hacia abajo  $\nabla$  permitirán al usuario seleccionar el objeto de interés.
- Al pulsar el botón OK se realiza la selección y aparecerá una pantalla de confirmación (devolviendo el usuario a la primera página del submenú).
- Si presiona el botón de flecha hacia la izquierda, saldrá de cada capa de submenú y regresará al menú principal.

### Configuración de mosaico personalizado—Si está equipado

Para mejorar la personalización del panel de instrumentos, pueden seleccionarse hasta cinco mosaicos para mostrar información de acuerdo a sus necesidades.

- Pulse el botón MENÚ para acceder a la pantalla de inicio.
- Navegue hacia la izquierda  $\triangleleft$  o hacia la derecha  $\triangleright$  para resaltar el mosaico deseado.
- Presione OK para seleccionar el mosaico y navegue hasta el submenú seleccionado y presione OK nuevamente para agregar su selección a su vista de mosaico.
- Las opciones del menú principal de la pantalla de inicio son Información del conductor, Información del vehículo, Navegación: si está equipado, Audio y Todo Terreno.

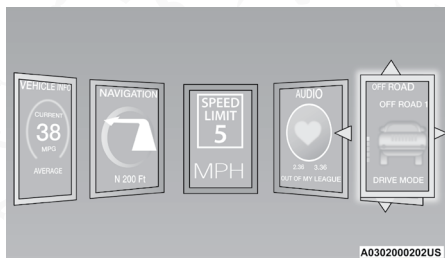

Ejemplo de pantalla de mosaico personalizado

Puede personalizar la pantalla del grupo de instrumentos con hasta cinco mosaicos que pueden constar de la siguiente:

#### NOTA:

Estas opciones pueden variar según el acabado del nivel de equipamiento su vehículo nivel.

- Navegación
  - Ruta establecida / Ruta no establecida
  - Viaje A / Viaje B



- Información del vehículo
  - Temperatura del refrigerante
  - Temperatura de la Transmisión
  - Temperatura del aceite de motor
  - Presión de aceite
  - Voltaje de la batería
  - Vida del aceite
  - Presión de los neumáticos
  - Economía de combustible
  - Suspensión de aire
- Información del conductor
  - Asistencia del conductor
- Off Road
  - Estado de la suspensión neumática/Select-Terrain
  - Ángulo de dirección
  - Inclinación o variación angular
  - Balance
- Arrastre de Remolque
  - Viaje del remolque
  - Frenado de remolque
  - Monitor de Presión de llanta de remolque

## Restablecimiento de cambio de aceite

Su vehículo está equipado con un sistema que indica cuando se requiere cambio de aceite de motor. El mensaje de "Cambio de aceite requerido" parpadeará en la pantalla durante aproximadamente 10 segundos después de que haya sonado la alarma una vez, para indicar el siguiente intervalo de cambio de aceite programado. El sistema indicador de cambio de aceite está basado en el ciclo de mantenimiento, lo que quiere decir que el intervalo de cambio de aceite puede cambiar, dependiendo de su estilo personal de manejo.

**NOTA:** Para los siguientes procedimientos use los botones ubicados en el volante de la dirección.

### *Procedimiento de restablecimiento*

1. Sin presionar el pedal de freno, presione el botón de START/STOP y cambie la ignición a la posición de ON/RUN (no encienda el motor).
2. Presione y libere el botón abajo para tener acceso a la información del vehículo, luego deslice hacia arriba o abajo para seleccionar "Información del vehículo".
3. Presione y libere la flecha hacia la derecha para tener acceso a la información del vehículo, luego navegue hacia arriba o abajo para seleccionar "Vida del aceite".





4. Presione y mantenga presionada la flecha derecha para seleccionar "Restablecer".
5. Presione y libere la flecha hacia abajo para seleccionar "sí", luego presione la flecha derecha para seleccionar la característica de restablecer la vida del aceite a 100%.
6. Presione y libere la flecha hacia arriba para salir de la pantalla de menú de la pantalla del módulo de instrumentos.

#### **Procedimiento de restablecimiento secundario**

1. Sin presionar el pedal de freno oprima el botón de ignición (arranque/paro del motor) y colóque el ciclo de ignición en la posición de Encendido/en marcha (ON/RUN, no arranque el motor).
2. Presionar a fondo el pedal del acelerador, lentamente, tres veces dentro de un lapso de 10 segundos.
3. Sin presionar el pedal de freno, oprima el botón ENGINE START/RUN (arranque/paro del motor) del motor una vez más para regresar a la posición de apagado.

#### **NOTA:**

- Si el indicador se prende cuando está conduciendo, el sistema de restablecimiento del cambio de aceite no se reinicia. Si es necesario repita el procedimiento.

### **Elementos del menú en la pantalla del módulo de instrumentos**

Presione y suelte los botones de flecha hacia arriba  $\triangle$  o hacia abajo  $\nabla$  hasta que el ícono digital del menú deseado sea resaltado en la pantalla del módulo de instrumentos.

#### **Velocímetro**

Presione y suelte los botones de flecha hacia arriba o hacia abajo hasta que el ícono digital en pantalla sea resaltado. Presione y suelte los botones de flechas hacia la izquierda o derecha para cambiar entre km/h y mph.

Aprete y suelte el botón de la flecha derecha  $\triangleright$  para ingresar a los contenidos del submenú información del vehículo.

Siga las indicaciones direccionales para acceder o restablecer cualquiera de los siguientes elementos del submenú de información del vehículo:

#### **Información del vehículo**

Presione y suelte los botones de flechas hacia arriba  $\triangle$  y hacia abajo  $\nabla$  hasta que este ícono en pantalla aparezca resaltado. Presione y suelte los botones de flechas hacia la izquierda o derecha para desplazarse a través de los siguientes menús de información secundarios:

- Presión de llanta
- Temperatura del refrigerante (si así está equipado)
- Temperatura de la transmisión (si así está equipado)



- Temperatura de aceite (si así está equipado)
- Presión del aceite
- Freno de escape (si así está equipado)
- Soplado del turbo (si así está equipado)
- Filtro de partículas Diesel (si así está equipado)
- Vida del aceite
- Vida del filtro de combustible (si así está equipado)
- Voltaje de la batería
- Resumen de medidores (si así está equipado)
- Horas de motor

### **Asistencia al conductor (si así está equipado)**

El menú de asistencia al conductor muestra el estado de los sistemas ACC y LaneSense.

Presione y suelte el botón de la flecha hacia arriba o hacia abajo hasta que aparezca el menú de asistencia al conductor en la pantalla del módulo de instrumentos.

#### ***Menú del control de velocidad adaptativo (ACC) (si así está equipado)***

La pantalla del módulo de instrumentos mostrará el ajuste actual del sistema ACC. La información se mostrará dependiendo del estado del ACC.

Presione el botón de activación/desactivación del control de velocidad adaptativo (ACC) (localizado en el volante) hasta que una de las pantallas siguientes aparezca en la pantalla del módulo de instrumentos:

#### ***Control de velocidad adaptativo apagado***

Cuando el ACC es desactivado, la pantalla mostrará el mensaje "Control de velocidad adaptativo Apagado" (Adaptative Cruise Control Off).

#### ***Control de velocidad adaptativo listo***

Cuando el ACC está activado pero el ajuste de velocidad de ajuste no ha sido establecido, la pantalla mostrará el mensaje "Control de velocidad adaptativo Listo" (Adaptative Cruise Control Ready).

Presione el botón SET+ o Set- (localizados en el volante) y aparecerá lo siguiente en la pantalla del módulo de instrumentos.

#### ***Ajustes ACC***

Cuando se ajusta el ACC, la velocidad establecida se mostrará en el módulo de instrumentos.

La pantalla del ACC mostrará cualquier actividad que ocurra en el ACC, las actividades pueden ser:

- Cambio de ajuste de distancia
- Cancelación del sistema



- Anulación por el conductor
- Apagado del sistema
- Advertencia de proximidad del ACC
- Advertencia de ACC inhabilitado

Para más información, refiérase a “Control de velocidad adaptativo (ACC)” en la sección “Características de su vehículo”.

#### ***Trazo virtual de carril (si así está equipado)***

La pantalla del módulo de instrumentos muestra el ajuste actual del trazo virtual de carril. La información mostrada dependerá del estado del sistema de trazo virtual de carril y las condiciones que deben ser cumplidas. Para más información, consulte “LaneSense (si así está equipado)” en “Arranque y operación”.

#### **Información del vehículo**

Presione y suelte la flecha hacia arriba  $\triangle$  o hacia abajo  $\nabla$  hasta que aparezca el elemento en el menú de Información del panel de instrumentos.

Presione y suelte el botón de flecha hacia la derecha  $\triangleright$  para ingresar a los elementos de los submenús de Información del vehículo. Siga las indicaciones direccionales para acceder o restablecer cualquiera de los siguientes elementos del submenú de información del vehículo:

#### **Panel de Instrumentos de Línea Media o Alta**

- Sistema de monitoreo de presión de llantas
- Temperatura del refrigerante—si está equipado
- Temperatura del transmisión—si está equipado
- Temperatura del aceite
- Presión de aceite
- Freno de escape(sistemas diesel)—si está equipado
- Presión de sobre alimentación (sistemas diesel)—si está equipado
- Filtro de partículas diesel—si está equipado
- Vida del aceite de motor
- Vida disponible del filtro de combustible—si está equipado
- Voltaje de batería—si está equipado
- Reporte de Indicadores—si está equipado
  - Temperatura del refrigerante
  - Temperatura de aceite de transmisión
  - Temperatura del aceite de motor
  - Presión de aceite
- Hora de trabajo de motor—si está equipado

#### **Panel nivel Premium**

- Economía de combustible



- Promedio
- Actual
- Combustible disponible en el tanque
- Reporte de Indicadores—si está equipado
  - Temperatura del refrigerante—si está equipado
  - Voltaje de batería—si está equipado
  - Temperatura de aceite de transmisión—si está equipado
- Reporte de Indicadores de aceite
  - Temperatura de aceite de motor
  - Vida del aceite de motor
  - Sistema de monitoreo de presión de llantas
- Reporte de Indicadores diesel
  - Freno de escape(sistemas diesel)—si está equipado
  - Presión de sobre alimentación (sistemas diesel)—si está equipado
- Vida del filtro de combustible—si está equipado
- Horas de trabajo de motor—si está equipado

### Rendimiento de combustible

Presione y suelte los botones de flecha de hacia arriba  $\triangle$  y hacia abajo  $\nabla$  hasta que el ícono de rendimiento de combustible sea mostrado en el panel de instrumentos. Presione y mantenga presionado el botón de la flecha derecha  $\triangleright$  para restablecer el rendimiento del combustible.

### Viaje A/Viaje B

Presione y suelte el botones de flecha hacia arriba  $\triangle$  o abajo  $\nabla$  hasta que el menú de viajes sea mostrado en la pantalla. Presione y libere la flecha derecha  $\triangleright$  para entrar a los submenús de Trip A (viaje A) y Trip B (viaje B). La información del viaje A y viaje B desplegará lo siguiente. Sostenga el botón de flecha derecha para restablecer la información.

- Distancia
- Economía promedio de combustible
- Tiempo transcurrido

Mantenga presionado el botón de flecha hacia la derecha  $\triangleright$  para restablecer toda la información.

### Navegación—Si está equipado

Presione y suelte la flecha hacia arriba  $\triangle$  o hacia abajo  $\nabla$  hasta que aparezca el título navegación en la pantalla, resaltado en la pantalla del grupo de instrumentos. El mensaje "Mantenga sostenido el botón OK para empezar ruta" se mostrará cuando no haya una ruta activa a ser establecida. Está establecido



### Arrastre de remolque

Presione y libere las flechas arriba  $\triangle$  o abajo  $\nabla$  hasta que el menú de remolque sea seleccionado en la pantalla.

Presionando el botón de la flecha derecha  $\triangleright$  o izquierda  $\triangleleft$  la siguiente pantalla mostrará la información del remolque:

- Viaje (remolque específico) Distancia: Presione el botón de la flecha derecha para restablecer la distancia.
- Módulo integrado de frenos del remolque (si así está equipado).
  - Salida
  - Tipo
  - Ganancia
- Verificación de luces de remolque (si así está equipado): Seleccione para iniciar una secuencia de pruebas de luces.
- Presión de llantas del remolque (si así está equipado): La pantalla del módulo de instrumentos mostrará las presiones de llantas de un remolque con sensores que coincidan el perfil de remolque activo. Cuando una llanta baja se encuentre presente, el valor de la presión se mostrará en rojo, y la llanta afectada tendrá un destello rojo en pantalla. El mensaje "Llanta de remolque baja" se mostrará en la parte central inferior de la pantalla del módulo de instrumentos.

### Audio (si así está equipado)

Presione y suelte los botones de flecha de hacia arriba  $\triangle$  y hacia abajo  $\nabla$  hasta que el ícono de audio sea resaltado en la pantalla. Este menú mostrará la información de fuente del audio, incluyendo el nombre de la canción, nombre del artista, y fuente de audio, acompañado de un gráfico.

#### *Estado de llamada de teléfono celular*

Cuando ingresa una llamada, aparecerá un mensaje de llamada entrante en la pantalla. El mensaje permanecerá hasta que la llamada sea ignorada o aceptada.

**NOTA:** El estado de la llamada reemplazará temporalmente la información de la fuente mostrada previamente en la pantalla. Cuando el mensaje ya no sea mostrado, la pantalla regresará a la última pantalla mostrada.

### Mensajes almacenados

Presione y libere el botón hacia arriba  $\triangle$  o hacia abajo  $\nabla$  hasta que aparezca el icono de los mensajes guardados seleccionado. Esta característica muestra el número de advertencias de mensajes guardados. Presione el botón de la flecha derecha  $\triangleright$  o izquierda  $\triangleleft$  para desplazarse entre los mensajes para verificarlos.





### Configuración de elementos en pantalla

Presione y suelte los botones de flecha de hacia arriba  $\triangle$  o hacia abajo  $\nabla$  hasta que el ícono de configuración de pantalla sea resaltado en la pantalla. Presione y suelte el botón de flecha derecha para ingresar al menú secundario de configuración de pantalla. La función de configuración de pantalla le permite cambiar la información que se despliega así como la localización de la misma en el módulo de instrumentos.

#### *Rango de velocidad actual (si así está equipado)*

- Apagado (ajuste por defecto)
- Encendido

#### *Odómetro*

- Unidades sin punto decimal (por defecto)
- Unidades con punto decimal

#### *Menú de favoritos*

Velocímetro	Información del vehículo
Asistencia al conductor (mostrar/ocultar)	Rendimiento del combustible (mostrar/ocultar)
Información de viaje (mostrar/ocultar)	Arrastre de remolque (mostrar/ocultar)
Audio (mostrar/ocultar)	Mensajes
Ajuste de pantalla	Ajustes del vehículo (si así está equipado)
Ajustes comerciales (si así está equipado)	

#### **NOTA:**

- Los elementos de menú (mostrar/ocultar) puede presionar el botón OK para escoger entre mostrar o no este menú en la pantalla del módulo de instrumentos.

#### *Arriba a la izquierda*

Ninguno	Brújula (ajuste por defecto, si así está equipado)
Temperatura fuera del vehículo (si así está equipado)	Tiempo
Rango para vaciado	Consumo promedio de combustible
Consumo actual de combustible	Distancia viaje A
Distancia viaje B	Viaje del remolque (si así está equipado)
Frenos del remolque (si así está equipado)	Presión del aceite (si así está equipado)



Temperatura del refrigerante (si así está equipado)	Temperatura del aceite (si así está equipado)
Voltaje de la batería (si así está equipado)	Temperatura de la transmisión (si así está equipado)
Vida del aceite (si así está equipado)	Freno de escape (si así está equipado)
Soplado del turbo (si así está equipado)	Vida del filtro de combustible (si así está equipado)

**Arriba al centro**

Ninguno	Brújula (si así está equipado)
Temperatura fuera del vehículo (si así está equipado)	Tiempo
Rango para vaciado	Consumo promedio de combustible
Consumo actual de combustible	Distancia viaje A
Distancia viaje B	Viaje del remolque (si así está equipado)
Audio	Velocímetro (ajuste por defecto)
Título del menú	

**Arriba a la derecha**

Ninguno	Brújula (si así está equipado)
Temperatura fuera del vehículo (si así está equipado)	Tiempo
Rango para vaciado	Consumo promedio de combustible
Consumo actual de combustible	Distancia viaje A
Distancia viaje B	Viaje del remolque (si así está equipado)
Frenos del remolque (si así está equipado)	Presión del aceite (si así está equipado)
Temperatura del refrigerante (si así está equipado)	Temperatura del aceite (si así está equipado)
Voltaje de la batería (si así está equipado)	Temperatura de la transmisión (si así está equipado)
Vida del aceite (si así está equipado)	Freno de escape (si así está equipado)
Soplado del turbo (si así está equipado)	Vida del filtro de combustible (si así está equipado)

**Lado izquierdo (si así está equipado)**

Ninguno	Rango
Consumo promedio de combustible	Ícono del menú (ajuste predeterminado)
Temperatura del refrigerante	Temperatura del aceite
Temperatura de la transmisión	Vida del aceite



Vida del filtro de combustible (si así está equipado)	
---	--

**Lado derecho (si así está equipado)**

Ninguno	Rango
Consumo promedio de combustible	Ícono del menú (ajuste predeterminado)
Temperatura del refrigerante	Temperatura del aceite
Temperatura de la transmisión	Vida del aceite
Vida del filtro de combustible (si así está equipado)	

**Abajo a la izquierda (si así está equipado)**

Ninguno	Brújula
Temperatura ambiente	Tiempo
Rango para vaciado	Consumo promedio de combustible
Consumo actual de combustible	Viaje A
Viaje B	Viaje del remolque (si así está equipado)
Frenos del remolque (si así está equipado)	Presión del aceite (si así está equipado)
Temperatura del refrigerante (si así está equipado)	Temperatura del aceite (si así está equipado)
Voltaje de la batería (ajuste por defecto, si así está equipado)	Temperatura de la transmisión (si así está equipado)
Vida del aceite (si así está equipado)	Freno de escape (si así está equipado)
Soplado del turbo (si así está equipado)	Vida del filtro de combustible (si así está equipado)

**Abajo a la derecha (si así está equipado)**

Ninguno	Brújula
Temperatura ambiente	Tiempo
Rango para vaciado	Consumo promedio de combustible
Consumo actual de combustible	Viaje A
Viaje B	Viaje del remolque (si así está equipado)
Frenos del remolque (si así está equipado)	Presión del aceite (si así está equipado)
Temperatura del refrigerante (si así está equipado)	Temperatura del aceite (si así está equipado)
Voltaje de la batería (ajuste por defecto, si así está equipado)	Temperatura de la transmisión (si así está equipado)
Vida del aceite (si así está equipado)	Freno de escape (si así está equipado)



Soplado del turbo (si así está equipado)	Vida del filtro de combustible (si así está equipado)
--	---

**Restaurar valores por defecto**

Cancelar (ajuste por defecto)	Restaurar
-------------------------------	-----------

**Ajustes comerciales (si así está equipado)**

Los ajustes comerciales le permiten al conductor establecer y llamar características adicionales mientras la transmisión está en "P".

Presione y suelte los botones hacia arriba  $\triangle$  y hacia abajo  $\nabla$  hasta que "Ajustes comerciales" aparezca en la pantalla del módulo de instrumentos.

Siga las instrucciones para ingresar el PIN (número de seguridad) requerido y accese al submenú de "Ajustes Comerciales".

Los ajustes comerciales le permite acceder a las siguientes características (si así está equipado):

- Alarma de reversa
- ParkSense (si así está equipado)
- Interruptores auxiliares (si así está equipado)
- Ajuste de número de seguridad (PIN)

**NOTA:**

- Si olvida el número de seguridad (PIN) o no lo sabe, acuda a su distribuidor autorizado para restablecer el número PIN.

**Mensaje del ahorrador de batería/Modo de ahorro de batería - Acciones de reducción de carga eléctrica (si así está equipado)**

Este vehículo está equipado con un sensor de batería inteligente (IBS) para realizar monitoreo adicional al sistema eléctrico y del estado de la batería del vehículo.

En los casos en que el IBS detecte una falla en el sistema de carga o las condiciones de la batería del vehículo están deterioradas, se tomarán acciones de ahorro en la carga de energía para extender el tiempo y distancia de conducción. Esto se realizará reduciendo la energía o apagando por completo cargas eléctricas no esenciales.

La reducción de carga sólo está activa cuando el motor se encuentra encendido. Se mostrará un mensaje si existe el riesgo de descarga de batería al punto en que el vehículo podría detenerse debido a la falta de energía eléctrica, o si el vehículo no podrá ser arrancado después del ciclo de manejo actual.

Cuando la reducción de carga se encuentra activa, el mensaje "Ahorrador de batería encendido" o "Modo de ahorro de batería" aparecerá en pantalla.



Estos mensajes indican que el vehículo tiene un nivel bajo de carga y continúa perdiéndola a un ritmo que el sistema de carga no es capaz de mantener.

**NOTA:**

- El sistema de carga es independiente de la reducción de carga. El sistema de carga realiza un diagnóstico constante.
- Si la luz de advertencia del sistema de carga se encuentra encendida, puede indicar un problema en el sistema de carga. Consulte "Luz de advertencia del sistema de carga" más adelante para más información.

Cargas eléctricas pueden desactivarse y funciones afectadas por la reducción de carga:

- Asientos calefactables/Asientos ventilados/Volante calefactable (si así está equipado)
- Portavasos calefactables/enfriables (si así está equipado)
- Desempañador trasero y de espejos laterales
- Sistema de ventilación HVAC
- 115V Sistema de inverter de corriente (AC)
- Sistema de audio y telemática

La pérdida de la carga de la batería puede indicar uno o más de las siguientes condiciones:

- El sistema de carga no puede suministrar suficiente potencia de electricidad al sistema del vehículo debido a que la carga eléctrica es más grande que la capacidad del sistema de carga. El sistema de carga todavía está funcionando correctamente.
- La activación de todas las cargas eléctricas posibles del vehículo (por ejemplo, Sistema del clima configuración máxima, luces exteriores e interiores, tomacorrientes sobrecargados + 12V, 115V AC, puertos USB) durante ciertas condiciones de conducción (conducción en ciudad, con remolque, paradas frecuentes).
- Instalación de opciones como luces adicionales, alimentación eléctrica para accesorios, sistemas de audio, alarmas y dispositivos similares.
- Los ciclos de conducción inusuales (viajes cortos separados por largo períodos de estacionamiento).
- El vehículo ha estado estacionado durante un período prolongado de tiempo (semanas, meses).
- La batería fue reemplazada recientemente y no fue cargada completamente.
- La batería se ha descargado por una carga eléctrica activada cuando estaba estacionado el vehículo.
- La batería se utiliza durante un período prolongado con el motor parado para el suministro de radio, luces, cargadores, aparatos portátiles + 12V como la aspiradora, juego de consolas y dispositivos similares.





**Qué hacer cuando el mensaje de la reducción de la carga de la batería se presenta (Modo de batería o Ahorrado de batería encendido)**

Durante un viaje:

- Reduzca la carga eléctrica innecesaria si es posible:
  - Apague las luces redundantes (interior y exterior)
  - Verifique lo que pudiera estar conectado en la toma de corriente de 12V, 115V AC, o puerto USB.
  - Verifique los ajustes del aire acondicionado (temperatura, ventilador)
  - Verifique los ajustes de audio (volumen)

Después de un viaje:

- Compruebe si se ha instalado algún equipamiento alternativo (Luces adicionales, accesorios eléctricos, sistemas de audio, alarmas) y especificaciones de revisión en su caso (carga e ignición de las corrientes en apagado).
- Evalúe los últimos ciclos de conducción (distancia, el tiempo de conducción y el tiempo de estacionamiento).
- El vehículo deberá ser llevado a servicio, si el mensaje todavía está presente durante los viajes consecutivos y la evaluación del vehículo y el patrón de conducción no ayudaron a identificar la causa.

## LUCES DE ADVERTENCIAS Y MENSAJES

### IMPORTANTE

Las luces de advertencia se encienden junto con un mensaje dedicado y/o una señal acústica cuando si es aplicable. Estas indicaciones son sólo un indicativo y son de precaución y no deben ser consideradas como exhaustiva y/o alternativa a la información contenida en el manual del propietario, es aconsejable que lea cuidadosamente en todos los casos. Siempre consulte la información de este capítulo en el caso de una indicación de falla.

Todas las indicaciones de falla mostradas se dividen en dos categorías: Serias y menos serias. Las fallas serias son indicadas por advertencias prolongadas cíclicas. Las menos serias, son indicadas por una advertencia cíclica más corta. Las advertencias mostradas de ambas categorías pueden ser interrumpidas. La luz del panel de instrumentos permanecerá encendida hasta que la causa de la falla sea eliminada.

### Luces de advertencia rojas



— Luz de advertencia de las bolsas de aire

Esta luz se enciende y permanece encendida de cuatro a ocho segundos, como una verificación del foco, cuando el interruptor de ignición se gira a encendido (ON/RUN) por primera vez. Si la luz no se enciende durante el arranque, permanece encendida o se enciende durante la conducción, lleve el vehículo a la brevedad con un distribuidor autorizado para que inspeccione el sistema.



**BRAKE** — Luz de advertencia de los frenos

Esta luz realiza el monitoreo de diversas funciones de los frenos, incluyendo el nivel del líquido de frenos y la aplicación del freno de estacionamiento. Si esta luz se enciende, puede indicar que el freno de estacionamiento está aplicado, que el nivel del líquido de frenos es bajo o que hay un problema en el depósito del sistema de frenos antibloqueo.

Si la luz se mantiene encendida cuando se ha liberado el freno de estacionamiento y el nivel del líquido se encuentra en la marca de lleno del depósito del cilindro maestro, esto indica una posible falla del sistema hidráulico de frenos o que los sistemas de frenos antibloqueo (ABS)/control electrónico de estabilidad (ESC) han detectado un problema con el reforzador del freno. En este caso, la luz se mantendrá encendida hasta que la condición sea corregida. Si el problema está relacionado con el reforzador del freno, la bomba del ABS funcionará cuando se aplique el freno y puede que se sienta una pulsación en el pedal de freno durante cada parada.

El sistema dual de frenos tiene una capacidad de frenado en reserva en caso de una falla parcial del sistema hidráulico. Una pérdida en el sistema dual también encenderá la luz de advertencia cuando el nivel del líquido de frenos está más bajo que en el nivel especificado.

La luz permanecerá encendida hasta que el problema se corrija.

**NOTA:** Es posible que la luz parpadee momentáneamente durante las vueltas cerradas, lo cual hace que cambien las condiciones del nivel del líquido. Se debe dar servicio al vehículo, y revisar el nivel de líquido de frenos. Si se indica una falla del sistema de frenos, es necesario llevar el vehículo a reparación inmediatamente.

**¡ADVERTENCIA!**

Es peligroso conducir el vehículo con la luz roja de frenos encendida. Es probable que parte del sistema de frenos esté fallando. Esto significa que el vehículo tardará más en detenerse, pudiendo ocasionar un accidente. Lleve el vehículo a revisión inmediatamente.

Los vehículos equipados con el sistema de frenos antibloqueo (ABS) también están equipados con distribución electrónica de la fuerza de frenado (EBD). En el caso de una falla del EBD, se enciende la luz de advertencia de los frenos junto con la luz del ABS. Se requiere la reparación inmediata del sistema ABS.

El funcionamiento de la luz de advertencia de los frenos se puede verificar girando el interruptor de ignición de la posición apagado a la posición encendido. La luz se debe encender durante dos segundos aproximadamente. Después la luz se debe apagar a menos que se aplique el freno de estacionamiento o se detecte una falla. Si la luz no se enciende, Lleve el vehículo con un distribuidor autorizado para que inspeccionen la luz. La luz también se enciende cuando se aplica el freno de estacionamiento con el interruptor de ignición en la posición encendido.



**NOTA:**

- Esta luz sólo indica la aplicación del freno de estacionamiento. No muestra el grado de aplicación del mismo.



— **Luz de advertencia del sistema de carga**

Este indicador se prende cuando la batería no está cargando adecuadamente. Si permanece encendida cuando el motor está encendido, habrá mal funcionamiento con el sistema de carga. Contacte a su distribuidor autorizado lo más pronto posible.

Esto indica un posible problema con el sistema eléctrico o está relacionado con sus componentes. Si requiere pasar carga, vaya a la sección "Emergencia", para mayor información.



— **Luz de advertencia de puerta(s) abierta(s)**

Esta luz le indica cuando una puerta se encuentra entreabierta/abierta.

**NOTA:**

- Si el vehículo está en movimiento sonará también una alerta sonora.
- El indicador de puerta abierta será diferente dependiendo de la versión de su panel de instrumentos.



— **Luz de advertencia del control electrónico del acelerador (ETC)**

Esta le informa si se experimenta un problema con el control electrónico del acelerador (ETC). Si se detecta un problema mientras el motor está funcionando, la luz se encenderá o destellará dependiendo de la naturaleza del problema. Cicle la ignición con el vehículo detenido en un lugar seguro y con la transmisión en "P". La luz se debe apagar. Si la luz permanece encendida con el motor en marcha, el vehículo generalmente se puede conducir, sin embargo, acuda a su distribuidor autorizado lo antes posible. Si la luz continúa parpadeando cuando el motor está funcionando, se requiere servicio inmediatamente.

**NOTA:** Esta luz puede encenderse si los pedales de aceleración y freno son presionados al mismo tiempo. En este caso, usted puede experimentar un desempeño reducido, una velocidad de ralenti, elevada o áspera o un paro del motor, por lo que su vehículo requerirá ser remolcado. Esta luz se encenderá cuando el interruptor de ignición sea colocado en la posición ON/RUN. Si la luz no se enciende durante el arranque, solicite a un distribuidor autorizado que verifique el sistema.



— **Luz de advertencia de temperatura del motor**

Esta luz le advierte acerca de la condición de sobrecalentamiento del motor. Si la temperatura del refrigerante del motor sube a medida que el medidor de temperatura se acerca a "H", el indicador se iluminará y se escuchará una alerta sonora. Más sobrecalentamiento provocará que se pase la "H". En este caso, una alerta sonora consecutiva sonará hasta que se le permita al motor enfriarse o después de 4 minutos, lo que ocurra primero.



Esta luz se encenderá y una alerta sonora se escuchará. Si la luz se enciende mientras conduce oríllese y detenga el vehículo. Si el aire acondicionado A/C se encuentra funcionando, apáguelo. Además, cambie la transmisión a la posición "N" (neutral) y deje el motor en ralentí. Si la temperatura del motor no regresa a la normalidad, apague el motor inmediatamente y solicite asistencia.



— **Luz de advertencia del cofre abierto (si así está equipado)**

Este indicador se ilumina cuando el cofre es liberado/abierto y no totalmente cerrado.

**NOTA:** Si el vehículo está en movimiento sonará también una alerta.



— **Luz de advertencia de presión del aceite**

Esta luz indica que la presión de aceite del motor está baja. La luz debe encender momentáneamente cuando se arranca el motor. Si la luz enciende mientras conduce, detenga el vehículo y pare el motor tan pronto como le sea posible. Una alerta sonora cuando se enciende esta luz.

No opere el vehículo hasta que se corrija la causa. La luz no indica la cantidad de aceite en el motor. El nivel de aceite del motor se debe verificar debajo del cofre.



— **Luz de advertencia de temperatura del aceite**

Esta luz de advertencia se iluminará para indicar que la temperatura del aceite en el motor es demasiado alta. Si esta luz se enciende mientras conduce, detenga el vehículo y apague el motor lo más pronto posible. Espere a que la temperatura del aceite regrese a los niveles normales.



— **Luz de advertencia de recordatorio del cinturón de seguridad**

Cuando el interruptor de ignición es colocado en la posición "ON/RUN", esta luz encenderá durante cinco a ocho segundos como una comprobación del foco. Durante la comprobación del foco, si el cinturón de seguridad del conductor está desabrochado, sonará una campanilla. Después de la comprobación del foco o al conducir, si el cinturón de seguridad del conductor sigue desabrochado, la luz de recordatorio del cinturón de seguridad se iluminará, permanecerá encendida y sonará la campanilla.

Consulte el capítulo "Seguridad" para más información.



— **Luz de advertencia freno del remolque desconectado (si así está equipado)**

Este indicador se enciende cuando el freno del remolque ha sido desconectado.







— **Luz de temperatura de la transmisión (si así está equipado)**

Esta luz indica que la temperatura del líquido de la transmisión está demasiado alta, lo que puede ocurrir en condiciones de uso severas, como jalar un remolque. Si esta luz se enciende, detenga el vehículo y oríllese donde sea seguro hacerlo. Luego, ponga el motor en marcha mínima o ligeramente más rápido, con la transmisión en neutral (N) o estacionamiento (P) hasta que la luz se apague.

### ¡ADVERTENCIA!

Si continúa operando el vehículo mientras la luz de advertencia de la transmisión se encuentra encendida, podría provocar la ebullición del líquido, que cuando entre en contacto con los componentes de motor y transmisión a alta temperatura, puede provocar un incendio.

### ¡PRECAUCIÓN!

Conducir continuamente con la luz de advertencia de temperatura encendida provocará eventualmente daños o fallas en la transmisión.



— **Luz de advertencia de seguridad del vehículo**

Esta luz destellará a un ritmo acelerado por aproximadamente 15 segundos cuando la alarma del vehículo está armándose, y después, destellará lentamente hasta que la alarma del vehículo sea desarmada.

## Luces de advertencia amarillas



— **Luz de advertencia de servicio al control crucero adaptativo (si así está equipado)**

Esta luz se encenderá cuando el ACC no esté operando y necesite servicio. Contacte a su distribuidor autorizado para proporcionarle servicio.

Para mayor información, refiérase a la sección de “Control Crucero Adaptativo” en el capítulo “Arranque y operación”.



— **Luz de advertencia de falla de la suspensión de aire (si así está equipado)**

Esta luz se encenderá cuando se detecte una falla en el sistema de suspensión de aire.

Consulte “Sistema de suspensión de aire (si así está equipado)” en el capítulo “Arranque y operación”.



— **Luz de advertencia de frenos antibloqueo (ABS)**

Esta luz monitorea al sistema de frenos antibloqueo (ABS). La luz se encenderá cuando el interruptor de ignición es colocado en la posición de encendido/en marcha y puede mantenerse hasta cuatro segundos encendida.





Si la luz permanece encendida después del arranque o se enciende y permanece encendida mientras se conduce, indica que la parte del ABS en el sistema de frenos no está funcionando y requiere de servicio.

Sin embargo, el sistema de frenos convencionales continuará funcionando normalmente, si la luz de los frenos de advertencia de frenos (BRAKE) no se encuentra encendida.

Si la luz de advertencia del ABS se encuentra encendida, debe realizarle servicio al sistema de frenos lo más pronto posible y así recuperar los beneficios de los frenos antibloqueo. Si la luz de advertencia de frenos no se enciende cuando coloca la ignición en la posición Encendido/En marcha, lleve su vehículo a su distribuidor autorizado para inspección.



— **Luz indicadora de mal funcionamiento/activación del control electrónico de estabilidad (ESC)**

La luz indicadora de mal funcionamiento/activación del ESC en el tablero de instrumentos se enciende cuando el interruptor de ignición se gira a la posición ON/RUN. Se debe apagar cuando el motor está funcionando. Si esta luz se enciende continuamente con el motor funcionando, se ha detectado un mal funcionamiento en el sistema ESC. Si esta luz permanece encendida después de varios ciclos de ignición y el vehículo ha sido conducido varios kilómetros a velocidades mayores de 48 km/h (30 mph), vea a su distribuidor autorizado tan pronto como sea posible para que se diagnostique y corrija el problema.

- La luz indicadora de ESC apagado y la luz de mal funcionamiento/activación se enciende momentáneamente cada vez que coloca el interruptor de ignición a encendido.
- El sistema ESC emitirá zumbidos o bips y destellará la luz indicadora cuando esté activo. Esto es normal; los sonidos cesarán cuando el ESC se desactive después de la maniobra que ocasionó la activación del ESC.
- Esta luz se encenderá en un evento de ESC.



— **Luz indicadora de apagado del control electrónico de estabilidad (ESC)**

Esta luz indica que el control electrónico de estabilidad (ESC) está apagado.

Cada que la ignición es colocada en la posición encendido/en marcha, el sistema ESC se encenderá, aún si este fue desactivado previamente.



— **Luz de advertencia del reconocimiento de camino virtual (si así está equipado)**

El sistema de reconocimiento virtual del camino le brinda al conductor advertencias de fuerza y visuales cuando el vehículo empieza a salirse del carril sin el uso de la señal de giro (intermitente).

- Cuando el sistema detecta una situación de abandono de carril, la luz cambia de un estado sólido verde a amarillo.
- Cuando el sistema detecta que la línea ha sido alcanzada y está por salirse el indicador cambiará de blanco sólido/verde a amarillo parpadeando.



- Consulte el capítulo de “Arranque y operación” para mayor información.



— **Luz del líquido del limpiaparabrisas bajo (si así está equipado)**

Esta luz indica que el líquido del limpiaparabrisas está bajo.



— **Luz indicadora de combustible bajo**

Esta luz se iluminará cuando el nivel de combustible llegue a aproximadamente los 12 L (3.2 gal), y se mantendrá encendida hasta que se agregue combustible.

Una alerta sonora sencilla se escuchará con la advertencia de bajo nivel de combustible.



— **Indicador de nivel bajo de anticongelante**

Este indicador se enciende para indicar que el nivel de líquido anticongelante se encuentra bajo.

Consulte “Líquidos y lubricantes” en el capítulo “Datos técnicos” para más información.



— **Luz de advertencia de tapón de combustible suelto (si así está equipado)**

Esta luz se encenderá para indicarle que el tapón de combustible se encuentra suelta. Apriétela y ciérrela correctamente para desactivar la luz. Si la luz no se apaga, vea a su distribuidor autorizado.



— **Luz indicadora de falla/revise el motor (MIL)**

La luz Indicadora de falla/revise el motor (MIL) es parte de un sistema de diagnóstico conocido como (OBDII) que monitorea las emisiones y el sistema de control del motor. La luz se encenderá cuando el interruptor de ignición se coloca en encendido y se mantendrá encendida, como una verificación del foco, hasta que se arranca el motor. Si la luz no se enciende cuando el interruptor de ignición es colocado en la posición ON/RUN, lleve su vehículo a revisión lo más pronto posible.

Ciertas condiciones, como un tapón de la compuerta de gasolina flojo o faltante, mala calidad de combustible y demás, pueden provocar el encendido de esta luz indicadora.

Cuando el motor está encendido, la luz MIL puede destellar para alertar acerca de condiciones serias que podrían provocar la pérdida de fuerza inmediata o severos daños al convertidor catalítico. Lleve su vehículo a servicio lo más pronto posible si esto ocurre.



**¡ADVERTENCIA!**

Un mal funcionamiento del convertidor catalítico puede ocasionar temperaturas más altas que las temperaturas de operación. Esto puede iniciar un incendio si usted conduce o se estaciona sobre materiales que pueden quemarse, como hierba o pasto seco, madera, cartón, etc. Esto puede ocasionar un serio accidente o incluso la muerte a los ocupantes u otras personas.

**¡PRECAUCIÓN!**

La conducción prolongada con la MIL encendida puede causar daños adicionales al sistema de control del motor. Esto también puede afectar el rendimiento de combustible y la manejabilidad. Si se conduce cuando la MIL está parpadeando, pueden producirse prontamente daños severos al convertidor catalítico y pérdida de potencia. Se requiere el servicio inmediato.



— **Luz indicadora de falla en el bloqueo de eje trasero (si así está equipado)**

Esta luz de advertencia se iluminará para indicar que se ha detectado una falla en el bloqueo de eje trasero.



— **Luz indicadora de falla de la advertencia colisión frontal (si así está equipado)**

Esta luz de advertencia se encenderá para indicar una falla en el sistema de advertencia de colisión frontal. Contacte a su distribuidor autorizado para realizarle servicio.

Consulte “Advertencia de colisión delantera (FCW)” en el capítulo “Seguridad” para más información.



— **Luz de advertencia de falla en LaneSense (si así está equipado)**

Esta luz de advertencia se iluminará para indicar cuando el sistema LaneSense no está operando y requiere servicio. Contacte a su distribuidor autorizado.



— **Luz de advertencia de servicio a tracción 4WD (si así está equipado)**

Esta luz de advertencia se enciende para indicarle una falla con el sistema de tracción 4WD. Si la luz se mantiene encendida o se enciende mientras conduce, significa que el sistema de tracción 4WD no está funcionando correctamente. Le recomendamos conducir a su distribuidor autorizado más cercano para realizarle servicio a su vehículo de inmediato.



— **Luz de advertencia de falla del control de velocidad (si así está equipado)**

Este indicador se encenderá para indicar que el control de velocidad no está funcionando correctamente y requiere servicio. Contacte a su distribuidor autorizado.





— **Luz de advertencia de barra estabilizadora (si así está equipado)**

Esta luz Indicadora se encenderá cuando existe una falla en el sistema de desconexión de la barra estabilizadora delantera.



— **Luz indicadora de monitoreo de presión de las llantas**

La luz de advertencia se encenderá y se mostrará un mensaje para indicar que la presión de una llanta está baja más de los valores recomendados y/o está ocurriendo una pérdida de presión. En este caso, no se puede garantizar un consumo óptimo de combustible y duración de la llanta. Si una o más llantas están en las condiciones mencionadas arriba, la pantalla mostrará las correspondientes indicaciones de cada llanta.

### ¡PRECAUCIÓN!

No continúe conduciendo con una o más llantas pinchadas, puede comprometer la conducción. Repare inmediatamente la llanta pinchada usando el kit de reparación y contacte a su distribuidor autorizado tan pronto como sea posible.

Cada llanta, incluyendo la de refacción (si se proporciona), se deben verificar mensualmente cuando estén frías para asegurarse de que están infladas a la presión recomendada por el fabricante, indicada en la placa del vehículo o en la etiqueta de presión de inflado de las llantas. (Si su vehículo tiene llantas de tamaño diferente que el indicado en la placa del vehículo o en la etiqueta de presión de inflado de las llantas, usted debe determinar la presión de inflado correcta para esas llantas.)

Como característica adicional de seguridad, su vehículo está equipado con un sistema de monitoreo de presión de las llantas (TPMS), el cual enciende una luz indicadora de baja presión de las llantas cuando una o más llantas están significativamente desinfladas. Por consiguiente, cuando se ilumina la luz indicadora de baja presión de las llantas debe detenerse, revisar las llantas tan pronto como sea posible e inflarlas a la presión correcta. Conducir con una llanta muy desinflada ocasiona que la llanta se sobrecaliente y puede ocasionar que se dañe. El inflado insuficiente también reduce la economía de combustible, la vida del dibujo de la llanta, y puede afectar el manejo del vehículo y su capacidad para detenerse.

Es importante tomar en cuenta que el TPMS no sustituye el mantenimiento adecuado de las llantas y que es responsabilidad del conductor mantener la presión correcta de las llantas, aún si la falta de inflado no ha llegado al grado de activar la iluminación de la luz indicadora de baja presión de las llantas del TPMS.

Su vehículo también está equipado con un indicador de mal funcionamiento del TPMS para avisar que el sistema no está funcionando correctamente. El indicador de mal funcionamiento del TPMS está combinado con la luz indicadora de baja presión de las llantas. Cuando el sistema detecta un mal funcionamiento, la luz destella durante aproximadamente un minuto y después permanece iluminada continuamente. Esta secuencia continuará en los siguientes arranques del vehículo mientras exista la falla.





Cuando el indicador de mal funcionamiento se ilumina, es posible que el sistema no pueda detectar o señalar la baja presión de la llanta como debería hacerlo. Las fallas del TPMS pueden ocurrir por varias razones, incluyendo la instalación de llantas de repuesto o de ruedas alternativas en el vehículo que impidan el funcionamiento correcto del TPMS. Revise siempre la luz de mal funcionamiento del TPMS después de reemplazar una o más llantas o ruedas, para confirmar que el reemplazo de las ruedas o llantas alternativas permiten que el TPMS continúe funcionando correctamente.

### ¡PRECAUCIÓN!

El TPMS ha sido optimizado para las llantas y ruedas de equipo original. Las presiones y advertencias del TPMS se establecieron para el tamaño de llantas equipadas en su vehículo. Si utiliza equipo de reemplazo que no es del mismo tamaño, tipo y/o estilo, el sistema podría funcionar incorrectamente o se podría dañar el sensor. Las ruedas no originales pueden ocasionar daños a los sensores. Si su vehículo está equipado con TPMS no use sellador para llantas que no sea original ni contrapesos de balanceo, ya que podrían ocasionar daños a los sensores.

### Luces indicadoras amarillas



— **Luz indicadora de altura de suspensión de aire alternativa (si así está equipado)**

Este indicador se encenderá cuando la suspensión de aire esté en el ajuste de altura alternativo.



— **Luz indicadora de suspensión de aire en modo de área de carga baja (si así está equipado)**

Este indicador se encenderá cuando el procedimiento de modo de altura baja de la suspensión de aire sea completado.



— **Indicador de protección de carga suspensión de aire**

Esta luz de advertencia se iluminará para indicar para indicar que la carga máxima se ha excedido o el nivel de carga no puede ser logrado en la altura de manejo actual. El modo de protección se seleccionará automáticamente para “proteger” al sistema de suspensión de aire, el ajuste de suspensión de aire es limitado debido a la carga.



— **Luz indicadora de suspensión de aire elevándose (si así está equipado)**

Este indicador destellará cuando la suspensión de aire esté cambiando a un ajuste de altura mayor.



— **Luz indicadora de suspensión de aire bajando (si así está equipado)**

Este indicador destellará cuando la suspensión de aire esté cambiando a un ajuste de altura menor.







— **Luz del área de carga (si así está equipado)**

Esta luz se iluminará presionando el botón de la luz de carga en el interruptor de las luces.



— **Luz indicadora del modo de reducción de potencia en ambiente frío (si está equipado)**

Esta luz indicadora se iluminará cuando un reductor (reducción de la potencia del motor) es activado para la protección del turbocompresor del motor en ambiente frío.



— **Luz indicadora del freno de escape diesel (Si está equipado)**

Esta luz indicadora se iluminará cuando el freno de escape diesel ha sido activado, y está en modo de máxima potencia.



— **Luz indicadora de apagado el sistema de advertencia de choque frontal (si así está equipado)**

Esta luz le indica que el sistema de advertencia de colisión frontal se encuentra apagado.



— **Luz indicadora de bloqueo de eje delantero y trasero (si así está equipado)**

Esta luz indica cuando los ejes delantero y trasero han sido bloqueados. El testigo mostrará el ícono de bloqueo en los ejes delantero y trasero para indicar el estado actual de bloqueo.



— **Luz indicadora Neutral (si así está equipado)**

Esta luz alerta al conductor que el vehículo se encuentra en modo Neutral.



— **Luz indicadora de bloqueo del eje trasero (si así está equipado)**

Esta luz se activa cuando el eje trasero ha sido bloqueado.



— **Luz indicadora de bloqueo del 4WD (si así está equipado)**

Este indicador alerta al conductor que el eje delantero y trasero se encuentran mecánicamente unidos. Esto hará que se divida la potencia igualmente para ambos ejes y ambos se moverán a la misma velocidad.

Refiérase a la sección de "Operación de tracción en todas las llantas" (si así está equipado), en la sección de "Arranque y operación" para obtener mayor información.



— **Indicador 4WD Baja (si así está equipado)**

Este indicador alerta al conductor sobre la activación del modo 4WD Low. En este modo tanto eje trasero y delantero se encuentran mecánicamente unidos.



Además indica la multiplicación de torque que se está haciendo en la caja de transferencia, esto implica una mayor capacidad de arrastre aunque limitando la velocidad máxima del vehículo.

Refiérase a la sección de "Operación de tracción en todas las llantas" (si así está equipado), en la sección de "Arranque y operación" para obtener mayor información.

 — **Indicador 4WD Alta (si así está equipado)**

Este indicador alerta al conductor que está activado el 4WD High, en este momento los ejes delantero y trasero se encuentran mecánicamente unidos.

 — **Luz indicadora de Modo barredora de nieve (si así está equipado)**

Esta luz indicadora se iluminará cuando el modo Barredora de nieve sea activado.

 — **Luz indicadora de barra estabilizadora (si así está equipado)**

Esta luz indicadora se encenderá cuando se desconecta la barra estabilizadora delantera.

 — **Arrastre (TOW/HAUL)**

Esta luz se iluminará cuando el modo de arrastre (TOW/HAUL) esté seleccionado.

 — **Luz indicadora de asistencia para unión del remolque (si así está equipado)**

Esta luz se iluminará para indicar que se ha activado el asistente para unión del remolque. Para mayor información refiérase a la sección de "Monitoreo de punto ciego" en el capítulo "Seguridad".

## Luces indicadoras verdes

 — **Luz indicadora de control crucero adaptativo (ACC) establecido con objetivo detectado (si así está equipado)**

Esta luz se encenderá cuando el ACC esté establecido y no exista algún vehículo objetivo detectado. Refiérase a la sección de Control crucero adaptativo (ACC) en el capítulo "Arranque y operación" para obtener mayor información.

 — **Luz indicadora de control crucero adaptativo (ACC) establecido sin objetivo detectado (si así está equipado)**

Esta luz se encenderá cuando el ACC esté establecido y exista un vehículo objetivo detectado. Refiérase a la sección de Control crucero adaptativo (ACC) en el capítulo "Arranque y operación" para obtener mayor información.





— **Control electrónico de velocidad fijado**

Esta luz se iluminará cuando el control electrónico de velocidad se le haya fijado a una velocidad. Consulte “Control de velocidad” en el capítulo “Arranque y operación” para más información.



— **Luz indicadora de Modo ECO (si así está equipado)**

Esta luz se encenderá cuando el modo ECO (modo de economía de combustible) esté activado.



— **Luz indicadora de faros de niebla (si así está equipado)**

Esta luz muestra cuándo los faros de niebla están encendidos.



— **Luz indicadora del LaneSense (si así está equipado)**

El testigo encenderá de forma continua en color verde cuando ambas líneas del carril han sido detectadas y el sistema se encuentra listo para enviar alertas visuales en la pantalla del módulo de instrumentos y de fuerza en el volante en el caso de un abandono de carril involuntario.

Refiérase a la sección de “LaneSense (si así está equipado)”, en la sección de “Arranque y operación” para obtener mayor información.



— **Luz de estacionamiento/faros**

Este indicador se iluminará cuando las luces de estacionamiento o los faros se encienden.



— **Luces indicadoras de luces direccionales**

Las flechas en el módulo de instrumentos destellarán independientemente, al mismo tiempo que las luces direccionales exteriores al seleccionar izquierda o derecha moviendo la palanca multifunción hacia arriba (derecha) o hacia abajo (izquierda).

**NOTA:**

- Una alerta auditiva continua sonará si el vehículo viaja más de 1.6 km con cualquiera de las luces direccionales encendidas
- Inspeccione el vehículo en busca de luces fundidas si cualquiera de los indicadores destella a un ritmo rápido.
- Si está equipado con luces de niebla, la correspondiente al lado de activación de la luz direccional podría encenderse para proporcionar iluminación adicional.



## Luces indicadoras blancas



— **Luz indicadora de control crucero adaptativo (ACC) listo (si así está equipado)**

Esta luz se encenderá en un vehículo equipado con AAC, cuando este sea activado pero no en el modo “Ajustado”.

Refiérase a la sección de “Control crucero adaptativo (ACC)”, en la sección de “Arranque y operación” para obtener mayor información.



— **Indicador de control electrónico de velocidad de crucero activo**

Está luz se iluminará, cuando el control electrónico de velocidad se haya encendido.



— **Indicador de control descenso de pendientes (HDC, si así está equipado)**

Este indicador se ilumina cuando se ha activado el control de descenso (HDC). La luz estará de un color sólido cuando el HDC esté colocado. El HDC solo puede ser habilitado cuando la caja de transferencia este en la posición 4WD LOW y la velocidad del vehículo sea menor a 32 km/h (20 mph). Si no se cumplen estas condiciones al intentar usar la característica HDC, el indicador HDC parpadeará entre encendido/apagado.



— **Luz indicadora del LaneSense (si así está equipado)**

Cuando el sistema LaneSense se encuentra activo, el indicador se encontrará encendido de color blanco cuando una (izquierda o derecha) o ninguna de las líneas del carril han sido detectadas. El indicador cambiará a color blanco cuando ambas líneas han sido detectadas y el sistema está listo para proporcionar alertas visuales en la pantalla del módulo de instrumentos y de fuerza en el volante en el caso de un abandono de carril involuntario.

Refiérase a la sección de “LaneSense (si así está equipado)”, en el capítulo de “Arranque y operación” para obtener mayor información.

## Luces indicadoras azules



— **Indicador de luces altas**

Esta luz indica que los faros delanteros están en luces altas. Presione la palanca de multifunciones hacia el tablero para cambiar las luces y colocarlas en alto, jale la palanca de multifunciones para cambiar las luces a bajas. Si la puerta del conductor está abierta, u los faros o las luces de estacionamiento están encendidas, este indicador se iluminará y sonará una campanilla.



## SISTEMA DE DIAGNÓSTICO A BORDO – OBD II

Su vehículo está equipado con un sistema sofisticado de diagnóstico a bordo llamado OBD II. Este sistema realiza el monitoreo del desempeño de los sistemas de emisiones, motor y control de la transmisión automática. Cuando estos sistemas funcionan correctamente, su vehículo tendrá un desempeño y rendimiento de combustible excelentes, además de que las emisiones del motor cumplirán con los reglamentos gubernamentales.

Si alguno de estos sistemas requiere servicio, el sistema OBD II encenderá la “Luz Indicadora de Mal Funcionamiento” (MIL). También guardará códigos de diagnóstico y otra información que ayudará a su técnico de servicio a realizar reparaciones. Aun cuando usted pueda manejar su vehículo sin recurrir a una grúa, acuda a servicio con su distribuidor autorizado tan pronto como sea posible.

### ¡PRECAUCIÓN!

- La conducción prolongada con la “Luz Indicadora de Mal Funcionamiento” encendida puede causar daños adicionales al sistema de control de emisiones. Esto también puede afectar el rendimiento de combustible y la capacidad de conducción. El vehículo debe recibir servicio antes de realizar cualquier prueba de emisiones.
- Si la “Luz Indicadora de Mal Funcionamiento (MIL)” parpadea cuando el motor está en marcha, se producirán pronto daños severos al convertidor catalítico y pérdida de potencia. Lleve su vehículo a revisión con su distribuidor lo antes posible.

## Seguridad cibernética del sistema de diagnóstico a bordo (OBD II)

Su vehículo está equipado con un sistema de diagnóstico a bordo (OBD II) y un puerto de conexión para permitirle acceder a la información relativa al rendimiento del control de emisiones del vehículo. Técnicos de servicio autorizados pueden necesitar acceder a esta información para asistir el diagnóstico y servicio del sistema de emisiones y del vehículo.

### ¡ADVERTENCIA!

- SÓLO un técnico de servicio autorizado debe conectar equipo al puerto de conexión OBD II para realizar diagnóstico y servicio a su vehículo.
- Si se conecta un equipo no autorizado al puerto del OBD II, como un dispositivo de rastreo, podría ser:
  - Que los sistemas del vehículo, incluyendo los sistemas relativos a la seguridad sean dañados y provocar una pérdida de control del vehículo, resultando en un accidente con lesiones serias o la muerte.
  - Acceso, o permitir el acceso a otros, de la información almacenada en los sistemas del vehículo, incluyendo información personal.

Para más información, la sección “Ciberseguridad” en el capítulo “Multimedia”.





## PROGRAMAS DE MANTENIMIENTO DE INSPECCIÓN DE EMISIONES

Pasar el sistema de control de emisiones del vehículo podría ser un requerimiento legal en algunas localidades. La falla de la prueba del control de emisiones podría impedir la circulación del vehículo.



Para los Estados que tengan requerimiento de I/M (inspección y mantenimiento), esta verificación comprueba lo siguiente: la luz indicadora de mal funcionamiento (MIL) está funcionando y no se enciende cuando el motor está en marcha y el sistema OBD II (diagnóstico a bordo) está listo para la prueba.

Normalmente, el sistema OBD II ya está listo. Pero podría no estarlo si recientemente ha recibido servicio, si ha tenido la batería descargada o si se le ha reemplazado. Si el sistema OBD II determina que no está listo para la prueba, su vehículo podría fallar la prueba.

Su vehículo tiene una prueba simulada con la llave de ignición la cual puede usar antes de ir a la estación de prueba. Para verificar si el sistema de OBD II de su vehículo está listo, usted debe de hacer lo siguiente:

1. Coloque el interruptor de ignición a la posición de encendido, pero aún no dé marcha al motor.

**NOTA: Si le da marcha al motor tiene que empezar el procedimiento nuevamente.**

2. Tan pronto como coloque la ignición en la posición encendido, usted verá el símbolo (MIL) encendido como cualquier otro testigo.
3. Aproximadamente 15 segundos después, una de las dos cosas sucederá:
  - El testigo "MIL" destellará por aproximadamente 10 segundos y entonces se iluminará completamente hasta que usted coloque el interruptor de ignición a la posición de "OFF" o dé marcha al motor. Esto significa que el sistema de OBD II de su vehículo no está listo y no debe continuar con la estación I/M.
  - El "MIL" no destella y está completamente iluminado hasta que coloque el interruptor de ignición en la posición Asegurado o dé marcha al motor. Esto significa que el sistema de OBD II de su vehículo está listo y puede continuar con la estación I/M.

Si su sistema OBD II **no está listo** usted deberá ver a su distribuidor autorizado. Cabe aclarar que si a su vehículo le fue hecho el servicio recientemente o si ha tenido la batería baja o se le ha reemplazado, puede ser que no necesite más que manejar el vehículo como normalmente lo hace para actualizar el sistema. Vuelva a verificar con la rutina antes mencionada para comprobar que está listo.

No obstante, si el sistema OBD II de su vehículo está o no listo y si el símbolo (MIL) está iluminado durante la operación normal del vehículo deberá de llevarlo al servicio antes de ir a la estación I/M. La estación I/M puede fallar en su vehículo porque la MIL está encendida con el motor encendido.



# ARRANQUE Y OPERACIÓN

## Contenido

■ <b>PROCEDIMIENTOS DE ARRANQUE</b> .....	179
• Transmisión automática .....	179
• Función de Arranque sugerida .....	179
• Entrada sin llave Keyless Enter-N-Go — Ignición.....	180
■ <b>ASISTENCIA DE ARRANQUE POR TIEMPO PROLONGADO DE INACTIVIDAD</b> .....	183
• Operación en clima frío (por debajo de -30°C o -22°F).....	184
• Después del arranque .....	185
■ <b>CALENTADOR DEL BLOQUE DEL MOTOR (SI ASÍ ESTÁ EQUIPADO)</b> .....	185
■ <b>RECOMENDACIONES SOBRE EL ASENTAMIENTO DEL MOTOR</b> .....	185
■ <b>FRENO DE ESTACIONAMIENTO</b> .....	186
■ <b>TRANSMISIÓN AUTOMÁTICA</b> .....	188
• Interbloqueo de estacionamiento y la ignición .....	189
• Sistema de interbloqueo para transmisión/frenos.....	189
• Transmisión automática de 8 velocidades (si así está equipado)....	190
• Transmisión automática de 6 velocidades (si así está equipado)....	196
■ <b>INTERRUPTORES AUXILIARES (SI ASÍ ESTÁ EQUIPADO)</b> .....	205
■ <b>CANCELACIÓN ACTIVA DE RUIDO (SI ASÍ ESTÁ EQUIPADO)</b> ..	206
■ <b>FUNCIONAMIENTO DE LA TRACCIÓN EN LAS CUATRO RUEDAS (SI ASÍ ESTÁ EQUIPADO)</b> .....	206
• Caja de transferencia de cambios electrónicos (interruptor de 4 posiciones) (si así está equipado).....	206
• Caja de transferencia de cambios electrónicos (transmisión de 6 velocidades) (si así está equipado) .....	211
• Caja de transferencia de cambios manuales (si así está equipado)	215
■ <b>SISTEMA DE SUSPENSIÓN DE AIRE (SI ASÍ ESTÁ EQUIPADO)</b>	219
• Descripción.....	219
• Modos de la suspensión de aire.....	220
• Mensajes de la pantalla del módulo de instrumentos .....	221



- Operación ..... 221
- **SISTEMA DE BLOQUEO DE EJE (SI ASÍ ESTÁ EQUIPADO) ..... 222**
- **SISTEMA DE BARRAS ESTABILIZADORAS (SI ASÍ ESTÁ EQUIPADO)..... 224**
- **CONDUCCIÓN SEGURA TODO TERRENO(POWER WAGON, REBEL, O TODO TERRENO-SI ASÍ ESTÁ EQUIPADO) ..... 226**
  - Consejos para manejar fuera del camino y características del vehículo ..... 226
  - Manejar en la nieve, lodo y arena ..... 228
  - Cruzando obstáculos (rocas y otros puntos altos) ..... 229
  - Escalar una colina ..... 230
  - Conducción a través del agua ..... 232
  - Rodado de llantas con baja presión para conducción todo terreno . 234
  - Recuperación del vehículo ..... 234
  - Después de la conducción fuera del camino (“Off-Road”) ..... 237
- **DIFERENCIAL DE DESLIZAMIENTO LIMITADO (SI ASÍ ESTÁ EQUIPADO) ..... 238**
- **USO DEL MALACATE (WINCH) (SI ASÍ ESTÁ EQUIPADO)..... 238**
  - Lo que debe conocer antes de utilizar su malacate ..... 238
  - Accesorios del malacate ..... 240
  - Operando el malacate (winch) ..... 241
  - Técnicas de arrastre..... 249
- **DIRECCIÓN HIDRÁULICA ..... 250**
- **SISTEMAS DE CONTROL ELECTRÓNICO DE VELOCIDAD (SI ASÍ ESTÁ EQUIPADO)..... 251**
  - Control de cruceo adaptable (ACC) (si así está equipado)..... 254
- **SISTEMA DE AYUDA DE ESTACIONAMIENTO DELANTERO Y TRASERO PARKSENSE (SI ASÍ ESTÁ EQUIPADO)..... 269**
  - Sensores del sistema ParkSense ..... 269
  - Pantalla de advertencia del sistema ParkSense ..... 270
  - Pantalla del sistema ParkSense ..... 270
  - Habilitación y deshabilitación del sistema ParkSense® ..... 272
  - Servicio al sistema de ayuda para estacionarse ParkSense ..... 273
  - Limpieza del sistema ParkSense ..... 273
  - Precauciones al usar el sistema ParkSense ..... 273



■	<b>LANESENSE -ALERTA DE SALIDA DE CARRIL (SI ASÍ ESTÁ EQUIPADO)</b> .....	<b>275</b>
•	Operación del Lanesense .....	275
•	Operación del Lanesense .....	275
•	Pantalla de advertencia de cambio de carril .....	276
•	Cambio del estado del sistema LaneSense (cambio de carril) .....	278
■	<b>CÁMARA TRASERA DE REVERSA (SI ASÍ ESTÁ EQUIPADO)</b> ...	<b>279</b>
■	<b>SISTEMA DE CÁMARA DE VISTA ENVOLVENTE (SI ASÍ ESTÁ EQUIPADO)</b> .....	<b>282</b>
■	<b>CÁMARAS DE REMOLQUE (SI ASÍ ESTÁ EQUIPADO)</b> .....	<b>290</b>
•	Sistema cámara envolvente de remolque .....	290
•	Cámara auxiliar (AUX, si así está equipado) .....	296
■	<b>CARGA DE COMBUSTIBLE</b> .....	<b>297</b>
•	Mensaje del tapón de gasolina suelto .....	299
■	<b>CARGA DEL VEHÍCULO</b> .....	<b>299</b>
•	Tasa de peso bruto vehicular (GVWR).....	299
•	Carga útil .....	299
•	Tasa de peso bruto en el eje (GAWR).....	299
•	Tamaño de la llanta .....	299
•	Tamaño del Rin .....	299
•	Presiones del inflado .....	300
•	Peso de vehicular .....	300
•	Carga.....	300
■	<b>ARRASTRE DE REMOLQUE</b> .....	<b>300</b>
•	Definiciones comunes de arrastre.....	301
•	Tipo de enganche de remolque y peso máximo del remolque.....	305
•	Pesos de arrastre de remolque (tasas de peso máximo del remolque) .....	306
•	Peso del remolque y peso de la punta del remolque .....	306
■	<b>CONTROL DE DIRECCIÓN EN REVERSA DEL REMOLQUE (SI ESTÁ EQUIPADO)</b> .....	<b>306</b>
•	Consejos de arrastre .....	320
■	<b>BARRIDO DE NIEVE</b> .....	<b>321</b>
■	<b>ARRASTRE RECREATIVO (CASA RODANTE, ETC.)</b> .....	<b>324</b>



- Arrastre de este vehículo detrás de otro vehículo..... 324
- Arrastre recreativo — Modelos con tracción en dos ruedas ..... 324
- Arrastre recreativo – modelos de tracción de 4 ruedas..... 325
- **CONSEJOS DE MANEJO** ..... **329**
  - Conducción sobre superficies resbaladizas ..... 329
  - Manejo a través de agua..... 329
  - Consejos de conducción en todo terreno..... 330





## PROCEDIMIENTOS DE ARRANQUE

Antes de arrancar su vehículo, ajuste su asiento, el espejo interior y exteriores, colóquese el cinturón de seguridad y si los hubiera, pida al resto de los ocupantes que se abrochen sus cinturones de seguridad.

El motor de arranque no debe ser operado por intervalos mayores a los 10 segundos. Esperar de 10 a 15 segundos entre intervalos protegerá de sobrecalentamiento

### ¡ADVERTENCIA!

- Al abandonar el vehículo, asegúrese que el nodo de ignición se encuentre en el modo "Apagado", retire el transmisor de la llave del vehículo y cierre el vehículo.
- Nunca deje a un niño sólo en un vehículo o con acceso a un vehículo que no tenga los seguros activados. Dejar a un niño solo y desatendido en un vehículo es peligroso por diversas razones. Un niño u otras personas pueden salir lastimados de forma severa e incluso fatal. Los niños deberán ser advertidos de no tocar el pedal del freno, el freno de estacionamiento o la palanca de cambios.
- No deje el transmisor de la llave en o cerca del vehículo o en un lugar accesible para niños, y no deje un vehículo equipado con el sistema de arranque remoto sin llave en modo de ACC u ON/RUN. Un niño podría operar ventanas eléctricas, controles, o mover el vehículo.
- No deje niños o animales dentro de un vehículo estacionado en clima cálido. La temperatura del interior del vehículo es mucho mayor que la del exterior, aun y cuando deje las ventanas medio abiertas, la temperatura puede subir tanto que podría causar daños severos o la muerte.

### Transmisión automática

Arranque el motor con la palanca de cambios en la posición neutral (N) o estacionamiento (P). Aplique el freno antes de cambiar a cualquier rango de conducción.

#### NOTA:

- Este vehículo está equipado con un sistema de interbloqueo de los cambios de la transmisión. El pedal del freno debe pisarse para sacar la palanca de cambios de estacionamiento (P).
- Si está equipado con transmisión de 8 velocidades, el arranque del vehículo en Neutral no será posible a menos que el liberador manual de la posición de estacionamiento haya sido activado. Para la operación del liberador de la palanca, consulte "Liberación de la palanca de velocidades" en el capítulo "En caso de emergencia".

### Función de Arranque sugerida

NO pise el acelerador. Coloque el interruptor de la ignición brevemente a la posición de START y suéltelo. La marcha continuará funcionando y será desactivada automáticamente una vez que el motor haya encendido.



## Entrada sin llave Keyless Enter-N-Go — Ignición

Esta característica le permite al conductor operar la ignición con presionar un botón, siempre y cuando, el control/transmisor de llave se encuentre dentro del habitáculo del vehículo.

### **Arranque normal encender usando del botón “Engine Start/Stop” (Encender/Parar motor)**

#### *Para encender el motor usando el botón Engine/Stop*

1. La transmisión debe estar en “P” (Estacionamiento).
2. Presione y mantenga oprimido el pedal del freno mientras presiona el botón de arranque/paro del motor una vez.
3. El sistema toma el control e intenta arrancar el vehículo. Si el vehículo no arranca, el motor de arranque se desacoplará automáticamente después de 10 segundos.
4. Si desea detener el giro del motor antes de que el motor arranque, presione nuevamente el botón Engine.

#### **NOTA:**

- El arranque normal de un motor frío o caliente se obtiene sin bombear o presionar el pedal del acelerador.

#### *Apagar el motor usando el botón “Engine Start/Stop” (Encender/Parar motor)*

1. Coloque el selector de cambios en la posición de estacionamiento, luego presione y libere el botón Start/Stop.
2. El interruptor de ignición volverá a la posición de apagado.
3. Si el selector de cambios no está en la posición de estacionamiento, el botón Engine/Stop deberá ser presionado por más de dos segundos o presionarlo tres veces cuando la velocidad del vehículo sea por encima de 8 km/h (5 mph) antes de apagar el motor. El interruptor de la ignición permanecerá en la posición de ACC hasta que el selector de cambios sea llevado a la posición de estacionamiento y presionado dos veces para llevarlo a la posición de apagado.
4. Si el selector de cambios no está en estacionamiento y el botón Engine /Stop es presionado una vez, cuando la velocidad del vehículo sea por encima de 8 km/h (5mph), la pantalla del módulo de instrumentos mostrará el mensaje de “Vehículo no en estacionamiento” y el motor permanecerá encendido. Nunca deje el vehículo fuera de la posición de estacionamiento; ya que podría rodarse.

#### **NOTA:**

- Si el selector de cambios no está en la posición de estacionamiento, y el botón Engine/stop es presionado una vez con la velocidad del vehículo es por debajo de los 8 km/h (5mph) el motor se apagará y la ignición permanecerá en la posición de ACC. Si la velocidad del vehículo cae por abajo de 1.9 km/h (1.2 mph), el vehículo podría autodetenerse. Consulte la característica de “Auto P” más adelante.



### **Funciones del botón start/stop (arranque sin llave) con el pie del conductor fuera del pedal del freno (en la posición de "P" (Estacionamiento) o "N" (Neutral))**

El botón de start/stop opera muy similar a un interruptor de ignición. Tiene tres modos: OFF (apagada), ACC (accesorios) y ON/RUN (encendido). Para cambiar el modo de la ignición sin arrancar el motor y usar los accesorios, siga estos pasos:

1. Comenzando con el interruptor de ignición en la posición apagado:
2. Presione una vez el botón "ENGINE START/STOP" (Arranque/Paro del motor) para cambiar el modo de la ignición a la posición de accesorios.
3. Presione una segunda vez el botón "ENGINE START/STOP" (Arranque/Paro del motor) para cambiar el modo de la ignición a la posición de encendido.
4. Presione una tercera vez el botón "ENGINE START/STOP" (Arranque/Paro del motor) para cambiar el modo de la ignición a la posición de apagado.

### **Auto"P" (selector de cambios y transmisión de 8 velocidades solamente)**

El Auto"P" es una función complementaria para ayudar a colocar el vehículo en posición de estacionamiento si ocurrieran las situaciones de las siguientes páginas. Es un sistema de respaldo y no se debe basar en él como el método principal para colocar el vehículo en la posición de estacionamiento. Auto"P" no está diseñado para reemplazar la necesidad de colocar su vehículo en la posición de "P" (Estacionamiento).

Las condiciones por las cuales el Auto"P" se colocará están enlistadas en las siguientes páginas.

#### **¡ADVERTENCIA!**

- La falta de atención del conductor puede provocar que no coloque el vehículo en la posición de "P" (Estacionamiento) correctamente. VERIFIQUE VISUALMENTE que el rango "P" se muestre en la pantalla del módulo de instrumentos y en el selector de cambios para confirmar que el vehículo está en la posición de ESTACIONAMIENTO. Como precaución adicional, siempre aplique el freno de estacionamiento.
- Auto"P" es una función suplementaria. No está diseñado para reemplazar la necesidad de colocar su vehículo en la posición de "P" (Estacionamiento). Es un sistema de respaldo y no debe ser utilizado como el método primario en que el conductor coloque el vehículo en "P" (estacionamiento)

**Si el vehículo no está en "P" (Estacionamiento) y el conductor apaga el motor, el vehículo activará la función de Auto"P".**

Auto"P" se activará en los siguientes casos:

- Vehículo equipado con selector de cambios giratorio y transmisión de 8 velocidades.
- Vehículo no en P (estacionamiento)



- Si la velocidad del vehículo es de 1.9 km/h (1.2 mph) o menor.
- El interruptor de ignición es cambiado de la posición de RUN a ACC.

**NOTA:**

- Para vehículos equipados con Keyless Go, el interruptor de ignición cambiará al de modo accesorios (ACC). Después de 30 minutos el interruptor de ignición cambiará a la posición de "OFF" (apagado) a menos que el conductor coloque el interruptor de ignición en la posición de apagado.

**Si el vehículo no está en "P" (Estacionamiento) y el conductor sale del vehículo con el motor andando, se activará la función Auto"P".**

Auto"P" se activará en los siguientes casos:

- Vehículo equipado con selector de cambios giratorio y transmisión de 8 velocidades.
- Si el vehículo no está en "P" (Estacionamiento).
- Si la velocidad del vehículo es de 1.9 km/h (1.2 mph) o menos.
- Si el cinturón de seguridad del conductor está desabrochado.
- Si la puerta del conductor está abierta.
- Si el pedal del freno no está presionado.

El mensaje "Auto"P" activado cambie a "P" y luego cambie a velocidad" se mostrará en la pantalla del módulo de instrumentos.

**NOTA:**

- En algunos casos el icono ParkSense se mostrará en la pantalla del módulo de instrumentos. En este caso el cambiador debe ser regresado a la posición de "P" para seleccionar la velocidad deseada.

**Si el conductor cambia a "P" (Estacionamiento) mientras el vehículo está en movimiento, la función Auto"P" puede activarse.**

Auto"P" se activará SOLAMENTE cuando la velocidad del vehículo sea de 1.9 km/h (1.2 mph) o menor.

Se mostrará el mensaje "La velocidad del vehículo es muy alta para cambiar a P" en la pantalla del módulo de instrumentos si la velocidad el vehículo es mayor a 1.9 km/h (1.2 mph).

**¡ADVERTENCIA!**

Si la velocidad del vehículo es mayor a 1.9 km/h, la transmisión cambiará a NEUTRAL hasta que se cumpla la condición arriba mencionada. Un vehículo en dejado en la posición de NEUTRAL puede moverse. Como una precaución adicional, siempre aplique el freno de estacionamiento cuando salga del vehículo.





**4WD LOW (si así está equipado)**

La función Auto"P" será deshabilitada cuando opere el vehículo en 4WD LOW.

El mensaje "Auto"P" deshabilitado" será mostrado en la pantalla del módulo de instrumentos".

**Advertencias adicionales serán dadas al cliente bajo estas condiciones:**

- Vehículo no está en "P" (estacionamiento)
- La puerta del conductor está abierta
- Vehículo está en rango 4WD LOW

El mensaje "Auto"P" **no está colocado**", será mostrado en la pantalla del módulo de instrumentos. Habrá una advertencia sonora hasta que cambie el vehículo a la posición de "P" (estacionamiento) o la puerta del conductor sea cerrada.

**SIEMPRE REVISE VISUALMENTE** que su vehículo esté en la posición de "P" (Estacionamiento) mostrando la P en la pantalla del módulo de instrumentos y/o en el selector de cambios. Como una precaución adicional, siempre aplique el freno de estacionamiento.

## ASISTENCIA DE ARRANQUE POR TIEMPO PROLONGADO DE INACTIVIDAD

**NOTA:**

La condición de estacionamiento prolongado ocurre cuando el vehículo no ha sido arrancado o conducido durante al menos 30 días.

1. Instale un cargador de batería o pasa corriente puente para la batería a fin de asegurar una carga completa de la batería durante el ciclo de arranque.
2. Posicione el encendido en la posición de ARRANQUE y suéltelo cuando arranque el motor.
3. Para sistemas de ignición con transmisor Keyless Enter 'n Go mantenga presionado el pedal del freno mientras presiona el botón de arranque/paro de MOTOR una vez.
3. Si el motor no arranca en 10 segundos, espere de 10 a 15 segundos más para permitir que el motor de arranque se enfríe, luego repita el procedimiento de arranque de estacionamiento prolongado.
4. Si el motor no arranca después de hacer ocho intentos, deje que el motor de arranque se enfríe durante al menos 10 minutos, luego repite el Parque Extendido procedimiento de arranque de MOTOR prolongado.

**¡ADVERTENCIA!**

Para evitar daños a la marcha, no arranque continuamente durante más de 10 segundos a una la vez. Espere de 10 a 15 segundos antes de volver a intentarlo.





### Si el motor no arranca

Si el motor no arranca después de seguir el procedimiento "Arranque normal", y el vehículo no ha experimentado condiciones de estacionamiento prolongado puede ser que el motor se encuentre ahogado. Pise el pedal del acelerador completamente hasta el piso y manténgalo ahí mientras arranca el motor. Esto debe eliminar cualquier exceso de combustible en caso de que el motor esté ahogado.

El motor de arranque se acoplará automáticamente se mantendrá 10 segundos encendido, y se desacoplará. Una vez que esto ocurra, libere el pedal del acelerador y freno, espere de 10 a 15 segundos, luego repita el procedimiento de arranque normal.

#### ¡ADVERTENCIA!

- Nunca vierta combustible ni otros líquidos inflamables en la abertura de entrada de aire del cuerpo del acelerador para tratar de arrancar el vehículo. Esto podría generar una llama intensa repentina y ocasionarle graves lesiones personales.
- No intente empujar o remolcar su vehículo para que arranque. Los vehículos equipados con transmisión automática no se pueden arrancar de esta forma. El combustible sin quemar puede entrar al convertidor catalítico y cuando el motor arranque, se encenderá y dañará el convertidor y el vehículo.
- Si el vehículo tiene descargada la batería, se pueden utilizar pasa corriente para arrancar con una batería auxiliar o la batería de otro vehículo. Este tipo de arranque puede ser peligroso si se realiza incorrectamente. Consulte "Arranque con cables pasa corriente" en el apartado "En caso de emergencia" en este manual.

#### ¡PRECAUCIÓN!

Para no dañar el motor de arranque, no arranque el motor por más de 10 segundos cada vez. Espere de 10 a 15 segundos antes de intentar nuevamente.

Si el motor está ahogado, puede arrancar para funcionar, pero no tener suficiente potencia para continuar trabajando al soltar el botón de ignición. Si esto ocurre, continúe dando marcha al motor con el pedal del acelerador presionado hasta el piso. Libere el pedal del acelerador y el botón de ignición una vez que el motor esté trabajando suavemente.

Si el motor no muestra signos de arranque después de 10 segundos haciendo girar el motor con el pedal del acelerador al piso, espere de 10 a 15 segundos, luego repita el procedimiento de "Arranque Normal".

### Operación en clima frío (por debajo de -30°C o -22°F)

Para asegurar el arranque en temperaturas extremas, use un calentador eléctrico alimentado externamente para bloque de motor (disponible con su distribuidor autorizado).



## Después del arranque

La velocidad de marcha mínima es controlada automáticamente y disminuirá conforme se caliente el motor.

## CALENTADOR DEL BLOQUE DEL MOTOR (SI ASÍ ESTÁ EQUIPADO)

El calentador del bloque del motor calienta el motor y permite los arranques más rápidos en clima frío. Conecte el cable a una toma eléctrica estándar de corriente alterna (AC) de 110-115 voltios con un cable de extensión de tres conductores con conexión a tierra.

El cable del calentador del bloque de motor, está enrutado a través del difusor el cual se encuentra debajo de la defensa delantera, ubicado del lado derecho de esta.

Incluye una tapa removible que está asegurada por un cordón de sujeción. También tiene un clip que se debe guardar cuando no lo utilice en los meses de invierno. Durante los meses de invierno, quite el montaje del cableado del calentador de sí mismo en el clip.

**NOTA: El calentador requiere de 110 Volts (AC) y 6.5 Amps para activar el elemento de calefacción.**

### *Uso del calentador del bloque del motor*

Para temperaturas por debajo de los  $-18^{\circ}\text{C}$  ( $0^{\circ}\text{F}$ ), se recomienda el uso del calentador.

Para temperaturas por debajo de los  $-29^{\circ}\text{C}$  ( $-20^{\circ}\text{F}$ ), el uso del calentador es obligatorio.

### **¡ADVERTENCIA!**

Recuerde desconectar el cable antes de conducir. Dañar el cable eléctrico de 110-115 voltios podría ocasionar que alguien se electrocute.

## RECOMENDACIONES SOBRE EL ASENTAMIENTO DEL MOTOR

No se requiere un largo periodo de asentamiento para el motor y el tren motriz (transmisión y eje) en su vehículo.

Conduzca moderadamente durante los primeros 500 km (300 millas). Después de los primeros 100 km (60 millas), son recomendables las velocidades hasta 80 ó 90 km/h (50 ó 55 mph) tomando en cuenta los límites de tráfico locales.

En velocidad de crucero, las aceleraciones breves con el pedal del acelerador totalmente pisado, dentro de los límites de las leyes de tráfico locales, contribuyen a un buen asentamiento. La aceleración total con un rango de velocidad bajo puede ser dañina y se debe evitar.



El aceite del motor instalado en la fábrica es un lubricante de alta calidad del tipo conservador de energía. Los cambios de aceite deben ser consistentes con las condiciones climáticas anticipadas en las que se operará el vehículo. Para ver la viscosidad y los grados de calidad recomendados, refiérase a “Líquidos y lubricantes” en “especificaciones técnicas”.

### ¡PRECAUCIÓN!

Nunca se deben usar aceites no detergentes ni aceites minerales puros en el motor o puede causarle daño.

#### NOTA:

- Un motor nuevo puede consumir algo de aceite durante los primeros miles de kilómetros (millas) de operación. Esto se debe considerar como una parte normal del asentamiento y no interpretarse como una indicación de un problema. Por favor revise su nivel de aceite con el indicador de aceite regularmente durante los periodos de asentamiento de motor. Agregue el aceite que sea necesario.

## FRENO DE ESTACIONAMIENTO

Antes de salir del vehículo, cerciórese de que el freno de estacionamiento esté completamente aplicado. También asegúrese de colocar la transmisión en la posición de estacionamiento (P).

El freno de estacionamiento accionado con el pie está ubicado debajo de la esquina inferior izquierda del tablero de instrumentos. Para aplicar el freno de estacionamiento, oprima firmemente el pedal del freno de estacionamiento completamente. Para liberar el freno de estacionamiento, tire de la palanca de liberación del freno de estacionamiento.

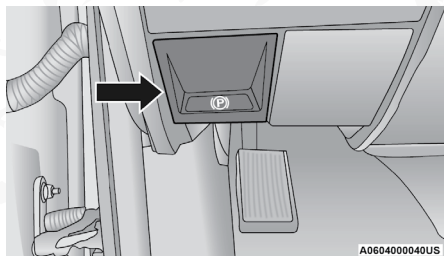

Liberador del freno de estacionamiento

Cuando se aplica el freno de estacionamiento con el interruptor de ignición encendido, se ilumina la “Luz de advertencia de los frenos” en el módulo de instrumentos.

#### NOTA:

- Cuando el freno de estacionamiento está aplicado y la transmisión colocada en velocidad, la “Luz de advertencia de los frenos” destellará. Si se detecta que el vehículo se está moviendo, sonará una campanilla para advertir al conductor. Libere completamente el freno de estacionamiento antes de tratar de mover el vehículo.



- Esta luz muestra únicamente que está aplicado el freno de estacionamiento. No indica el grado de aplicación del freno.

Cuando se estacione en una pendiente, es importante que gire las ruedas delanteras hacia la acera en una cuesta descendente y al contrario de la acera en una cuesta ascendente. Aplique el freno de estacionamiento antes de colocar la palanca de cambios en estacionamiento (P), de lo contrario la carga sobre el mecanismo de bloqueo de la transmisión puede hacer difícil mover la palanca de cambios fuera de la posición de estacionamiento (P). El freno de estacionamiento siempre debe estar aplicado cuando el conductor no está en el vehículo.

### ¡PRECAUCIÓN!

- Cerciórese de que el freno de estacionamiento esté completamente desacoplado antes de conducir; de no hacerlo podría llevar a una falla del freno y a un accidente.

### ¡ADVERTENCIA!

- Nunca utilice la posición de estacionamiento (P) como un sustituto del freno de estacionamiento. Siempre aplique el freno de estacionamiento completamente cuando se estacione para evitar el movimiento del vehículo y posibles lesiones o daños.
- Nunca deje niños a solas en un vehículo o con acceso a un vehículo no asegurado. Dejar a un niño en el vehículo sin vigilancia es peligroso por muchas razones. El niño u otras personas se pueden lesionar seria o fatalmente.
- No deje el transmisor de llave en o cerca del vehículo (o en un lugar accesible a los niños). El niño puede hacer funcionar las ventanas eléctricas, otros controles o mover el vehículo.
- Siempre aplique completamente el freno de estacionamiento cuando abandone su vehículo o éste puede rodar y causar daño o lesiones. Asimismo asegúrese de dejar la transmisión en estacionamiento (P). No hacerlo puede permitir que el vehículo ruede y causar daño o lesiones.

### ¡PRECAUCIÓN!

Si la "Luz de advertencia de los frenos" se mantiene encendida con el freno de estacionamiento liberado, esto es indicación de una falla en el sistema de frenos. Deberá darle servicio de inmediato al sistema de frenos con un distribuidor autorizado



## TRANSMISIÓN AUTOMÁTICA

Debe presionar y sostener el pedal de freno cuando cambie fuera de la posición de estacionamiento "P".

### ¡ADVERTENCIA!

- Nunca utilice la posición de estacionamiento "P" como un sustituto del freno de estacionamiento. Siempre aplique el freno de estacionamiento completamente cuando se estacione para evitar el movimiento del vehículo y posibles lesiones o daños.
- Su vehículo podría moverse y lesionarlo a usted y a otros si no está totalmente en (P) estacionamiento. Compruebe al tratar de mover el selector de cambios hacia atrás sin pisar el pedal de freno. Asegúrese de que la transmisión esté siempre en (P) estacionamiento antes de salir del vehículo.
- La transmisión podría no acoplar la posición "P" (estacionamiento) si el vehículo está moviéndose. Siempre lleve el vehículo a un alto total antes de cambiar a "P", y revise que el indicador de posición de la transmisión indique de forma sólida "P" (estacionamiento) sin destellar. Asegúrese que el vehículo se encuentra completamente detenido, y la posición de estacionamiento es indicada adecuadamente antes de salir del vehículo.
- Es peligroso cambiar el selector de velocidades fuera de "P" (estacionamiento) o NEUTRAL si la velocidad del motor es mayor a la velocidad de ralentí. Si su pie no está firmemente en el pedal del freno, el vehículo puede acelerarse rápidamente hacia delante o en reversa. Puede perder el control del vehículo y golpear a alguien o algo. Únicamente seleccione una velocidad cuando esté en velocidad de ralentí y cuando su pie esté presionando firmemente en el pedal del freno.
- Un movimiento no intencionado del vehículo podría lesionar a aquellos que se encuentren dentro o cerca del vehículo. Como en todos los vehículos, usted nunca debe salir del vehículo mientras el motor esta encendido. Antes de salir del vehículo, usted debe siempre cambiar la velocidad a "P" (estacionamiento), quitar la llave de la ignición y aplicar el freno de estacionamiento. Una vez que la llave ha sido removida de la ignición, el selector de velocidades queda asegurado en la posición "P" (estacionamiento), asegurando el vehículo contra cualquier movimiento no deseado.
- Al salir del vehículo, siempre asegúrese que la ignición está en la posición de apagado, retire el transmisor del vehículo y bloquéelo.
- Nunca deje a un niño sólo en un vehículo. Dejar a un niño solo y desatendido en un vehículo es peligroso por diversas razones. Un niño u otras personas pueden salir lastimados de forma severa e incluso fatal. Los niños deberán ser advertidos de no tocar el pedal del freno, el freno de estacionamiento o la palanca de cambios.





**¡ADVERTENCIA!**

- No deje el transmisor de la llave en o cerca del vehículo, o en un lugar accesible para los niños y no deje un vehículo equipado con Keyless Enter-N-Go™ (Acceso remoto sin llave) en la posición de Accesorios o Encendido/En conducción. Un niño podría operar las ventanas eléctricas, otros controles o mover el vehículo.

**¡PRECAUCIÓN!**

La transmisión se puede dañar si no se observan las siguientes precauciones:

- Cambie a "P" (estacionamiento) solamente después de que el vehículo se haya detenido completamente.
- No cambie de "R" (reversa), "P" (estacionamiento) o "N" (Neutral) a ninguna otra velocidad de avance cuando el motor esté arriba de la velocidad de ralentí.
- Antes de cambiar a cualquier velocidad, asegúrese que su pie esté firmemente apoyado en el pedal del freno.

**Interbloqueo de estacionamiento y la ignición**

Este vehículo está equipado con un interbloqueo entre la ignición y la posición de estacionamiento por lo que requiere que el selector de cambios sea colocado en estacionamiento (P) antes de colocar el interruptor de ignición a la posición de OFF (apagado). Esto ayuda a que el conductor evite salir del vehículo sin colocar la transmisión en P (estacionamiento). Este sistema también bloquea la transmisión en P cada que el interruptor de ignición se coloca en el modo OFF (apagado).

**NOTA:**

- La transmisión NO se bloquea en P cuando el interruptor de ignición está en modo ACC (aún cuando el motor se encuentre apagado). Asegúrese que la transmisión se encuentre en P y que el interruptor de ignición esté en OFF (no en modo ACC) antes de salir del vehículo.

**Sistema de interbloqueo para transmisión/frenos**

Este vehículo está equipado con un Sistema de interbloqueo entre el freno y la palanca selectora de la transmisión (BTSI), que mantiene el selector de cambios en la posición de estacionamiento (P) a menos que el freno esté aplicado. Para mover el selector de cambios fuera de la posición de estacionamiento, el motor debe estar funcionando y se debe de oprimir el pedal del freno.

El pedal de freno debe presionarse para cambiar de N a D o R cuando el vehículo se encuentra detenido o moviéndose a baja velocidad.



## Transmisión automática de 8 velocidades (si así está equipado)

La transmisión es controlada a través del selector giratorio electrónico localizado en el panel de instrumentos. El rango de la transmisión es mostrado (PRND) en 2 diferentes lugares; en la parte superior del indicador de cambios rotativo y en la pantalla del módulo de instrumentos. Para seleccionar un rango, simplemente gire el control. Deberá presionar el pedal del freno para mover el selector fuera de la posición de estacionamiento ("P") o neutral cuando el vehículo esté detenido o a una velocidad baja. Para cambiar entre múltiples cambios en una vez como de "P" a "D", simplemente gire el selector a la posición apropiada. Seleccione "D" (conducir) para conducción normal.

### NOTA:

- En caso de una falta de coincidencia entre la posición del selector de cambios y el engranaje de la transmisión real (por ejemplo, el conductor selecciona "P" mientras conduce), el indicador de posición parpadeará continuamente hasta que el selector vuelva a la posición adecuada, o el cambio solicitado pueda ser completado.

La transmisión controlada electrónicamente adapta la programación de cambios en función de las entradas del conductor, junto con las condiciones ambientales y de la carretera. Los componentes electrónicos de transmisión son de autocalibración; por lo tanto, los primeros cambios en un nuevo vehículo pueden ser algo abruptos. Esta es una condición normal y se desarrollarán cambios de precisión dentro de unos pocos cientos de millas (kilómetros).

Cambiar de "D" (conducir) a estacionamiento ("P") o "R" (reversa) o viceversa debe hacerse únicamente después de que se libera el pedal del acelerador y el vehículo se encuentra detenido. Asegúrese de mantener su pie en el pedal del freno cuando gire el indicador de cambios rotativo.

La caja de cambio de velocidades solamente cuenta con las posiciones de "P" (estacionamiento), "R" (reversa), NEUTRAL (neutral), y DRIVE (conducir). Se pueden hacer cambios manuales utilizando el control de rangos de velocidad ERS (que se describe más adelante en esta sección).

Presione los interruptores Gear-/Gear+ (en el volante) mientras esté en la posición de Drive (conducir) se seleccionará el rango más alto disponible de la transmisión y se mostrara ese rango en el panel como 1, 2,3, etc. Refiérase a los modos de operación ERS más adelante.



Algunos modelos mostrarán ambos, el selector y el rango actual mientras esté en el modo ERS.

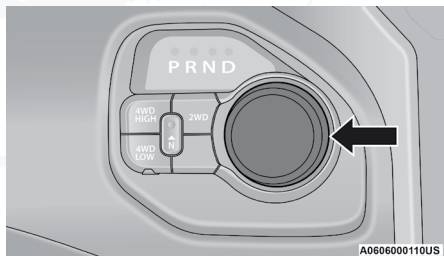

**Selector electrónico de cambios**

### **Rangos de velocidad**

No acelere el motor mientras cambia de la posición de estacionamiento a neutral o a algún rango de velocidad.

#### **NOTA:**

- Después de seleccionar cualquier rango de velocidad, espere un momento para permitir que la velocidad seleccionada se acople completamente antes de acelerar. Esto es especialmente importante cuando el motor está frío.

#### ***Estacionamiento (P)***

Este rango complementa al freno de estacionamiento, bloqueando la transmisión. El motor puede arrancarse en este rango. Nunca use estacionamiento (P) cuando el vehículo esté en movimiento. Aplique el freno de estacionamiento cuando deje el vehículo en este rango.

Cuando se estacione en alguna subida, aplique el pedal del freno antes de colocar la palanca de la transmisión en estacionamiento (P), de otra manera el mecanismo de la transmisión hará difícil hacer el cambio del selector de la transmisión fuera de "P". Como precaución, gire las llantas en contra de la curva en una bajada.

#### **NOTA:**

- En vehículos con tracción en las cuatro ruedas asegúrese de que la caja de transferencia esté en una posición de conducción.

Al salir del vehículo, siempre:

- Aplique el freno de estacionamiento.
- Cambie la transmisión a estacionamiento.
- Apague el motor.
- Retire el control/transmisor de llave.



**¡ADVERTENCIA!**

- Nunca utilice la posición de estacionamiento ("P") como un sustituto del freno de estacionamiento. Siempre aplique el freno de estacionamiento firmemente cuando se estacione para evitar el movimiento del vehículo y posibles lesiones o daños.
- Su vehículo se puede mover y herirlo a usted u otras personas si no se encuentra completamente en la posición de "P". Verifíquelo tratando de mover la palanca hacia atrás (sin presionar el pedal de freno) luego de que la haya puesto en "P". Asegúrese de que la palanca se encuentre en "P" luego de salir del vehículo.
- La transmisión podría no acoplar la posición "P" (estacionamiento) si el vehículo está moviéndose. Siempre lleve el vehículo a un alto total antes de cambiar a "P", y revise que el indicador de posición de la transmisión indique de forma sólida "P" (estacionamiento) sin destellar. Asegúrese que el vehículo se encuentra completamente detenido, y la posición de estacionamiento es indicada adecuadamente antes de salir del vehículo.
- Es peligroso cambiar la palanca del selector de velocidades de la posición de estacionamiento ("P") o neutral (N) a otra velocidad si la velocidad del motor es mayor que la velocidad de marcha mínima. Si no pisa firmemente el pedal del freno, el vehículo podría acelerar rápidamente hacia adelante o hacia atrás. Se podría perder el control del vehículo y golpear a alguien o algo. Solamente cambie a velocidad cuando el motor esté en marcha mínima y esté pisando firmemente el pedal del freno con el pie derecho.
- El movimiento no deseado de un vehículo puede herir a los que se encuentran dentro o cerca del vehículo. No debe abandonar un vehículo mientras el motor se encuentra encendido. Antes de abandonar un vehículo siempre aplique el freno de estacionamiento, y deje el selector de cambios en la posición de "P", asegure el vehículo contra el movimiento no deseado.
- Al salir del vehículo, siempre asegúrese que la ignición está en la posición de apagado, retire el transmisor del vehículo y bloquéelo.
- Nunca deje niños solos dentro del vehículo, o con acceso a un vehículo sin asegurar. Permitir que los niños se encuentren en un vehículo sin supervisión puede resultar peligroso por numerosas razones. Un niño u otras personas pueden resultar seriamente o fatalmente heridos. No deje el transmisor de llave dentro o cerca del vehículo, y no deje la llave de arranque remoto Keyless Enter-N-Go™ en modo accesorio o encendido/arranque. Un niño podría operar las ventanas, otros controles, o mover el vehículo.
- No deje el transmisor de la llave en o cerca del vehículo, o en un lugar accesible para los niños y no deje un vehículo equipado con Keyless Enter-N-Go™ (Acceso remoto sin llave) en la posición de Accesorios o Encendido/En conducción. Un niño podría operar las ventanas eléctricas, otros controles o mover el vehículo.



**¡PRECAUCIÓN!**

- NO acelere el motor cuando cambie de P o N a algún otro rango de velocidad, ya que puede dañar el tren motriz.
- Antes de mover la transmisión a un rango fuera de estacionamiento, deberá arrancar el motor y presionar el pedal del freno, de otra manera podría provocar daños al selector de cambios.

El siguiente indicador es para asegurarse que ha colocado la palanca de la transmisión en la posición de P (estacionamiento):

- Verifique que el rango de la transmisión sea mostrado en pantalla y que indique "P" (estacionamiento) y que no esté parpadeando.
- Con el pedal del freno suelto, verifique que la palanca de la transmisión no se mueva de la posición de P.

**Reversa (R)**

Este rango es para mover el vehículo hacia atrás. Use este rango únicamente después de que el vehículo se haya detenido completamente.

**Neutral (N)**

Este rango se utiliza cuando el vehículo está detenido durante períodos prolongados con el motor funcionando. Aplique el freno de estacionamiento y cambie la transmisión a la posición "P" si debe salir del vehículo.

**¡ADVERTENCIA!**

NO maneje el vehículo en NEUTRAL y nunca apague el motor cuando baja una pendiente, estas son prácticas inseguras que limitan su respuesta al cambio, ya sea por tráfico o por condiciones del camino. Podría perder el control del vehículo y tener un accidente.

**¡PRECAUCIÓN!**

Remolcar el vehículo, dejar que se mueva por inercia o conducirlo por cualquier otra razón con el selector de cambios en neutral (N), puede ocasionar daños severos en la transmisión.

**Conducción "Drive" (D)**

Este rango debe ser usado para la mayor parte del tiempo del manejo en ciudad y carretera. Provee cambios ascendentes y descendentes más suaves, así como una mejor economía de combustible. La transmisión realiza cambios ascendentes automáticamente a todas las velocidades. La posición Drive (D) proporciona óptimas características de manejo bajo condiciones normales de operación.

Cuando ocurren cambios de transmisión frecuentemente (como cuando se opera el vehículo bajo condiciones de carga pesada, en terrenos montañosos, viajando a través de vientos muy fuertes, o mientras se tira de remolques muy pesados), seleccione el modo TOW/Haul o use el sistema de Selección Electrónica del Rango (ERS) (refiérase a "Funcionamiento del sistema de Selección Electrónica del Rango de Velocidad (ERS)" en esta





sección) para seleccionar un rango más bajo de cambios. Bajo estas condiciones usar un rango más bajo de velocidades mejorará el rendimiento y extenderá la vida de la transmisión al reducir los cambios excesivos y la acumulación de calor.

En temperaturas extremadamente frías (-30°C / -22°F o menos), la operación de la transmisión puede ser modificada dependiendo de la temperatura del motor y la transmisión así como de la velocidad del vehículo. La operación normal se reanudará una vez que la temperatura de la transmisión alcance un nivel adecuado.

### Modo de transmisión "Limp Home"

La operación de la transmisión es monitoreada electrónicamente para condiciones anormales. Si se detecta una condición que pudiera resultar en daños a la transmisión, el modo de seguridad de la transmisión limp home es activado. En este modo, la transmisión puede operar sólo en ciertas velocidades, o no puede cambiar en absoluto. Si el limp home está activado, la transmisión permanecerá en la posición del rango hasta que el vehículo sea llevado a paro total.

Después de que el vehículo este parado, la transmisión permanecerá en el segundo rango sin importar en qué posición de rango se haya seleccionado. Las posiciones estacionamiento, reversa y neutral seguirán trabajando. La luz indicadora de mal funcionamiento (MIL) se iluminará. El limp home, permitirá que el vehículo sea llevado con un distribuidor autorizado sin dañar la transmisión.

En caso de algún problema momentáneo, la transmisión podrá ser restablecida haciendo lo siguiente:

#### NOTA:

- En los casos en los que el mensaje en el panel indique que la transmisión podría no engranar nuevamente después de que se apague el motor, realice el siguiente procedimiento en algún lugar ya preparado (preferentemente con su distribuidor autorizado).
1. Pare el vehículo
  2. Cambie el selector de cambios a la posición de estacionamiento o de no ser posible a neutral.
  3. Gire el interruptor de la ignición a la posición de asegurado/apagado.
  4. Espere aproximadamente 30 segundos
  5. Encienda nuevamente el motor
  6. Cambie al rango deseado. Si el problema ya no es detectado la transmisión habrá regresado a la operación normal.

#### NOTA:

- Aunque la transmisión sea restablecida, se recomienda que visite a un distribuidor autorizado lo más pronto posible. El distribuidor cuenta con el equipo para poder hacer un diagnóstico a la transmisión. Si la transmisión no puede ser restablecida, es necesario servicio de parte de su distribuidor autorizado.



### Operación de la selección electrónica del rango (ERS)

La Selección Electrónica del Rango de Velocidad (ERS) le permite al conductor limitar el rango máximo de velocidad cuando la caja de transmisión se encuentra en la posición "D". Por ejemplo, si cambia la transmisión a la posición 4 (cuarta velocidad), la transmisión no cambiara a un rango mayor de tercera velocidad (a menos que sea para prevenir que el motor se sobre revolucione), pero si cambiara a segunda y primera normalmente.

Puede cambiar entre los modos "D" y ERS a cualquier velocidad del vehículo. Cuando la caja de cambios se encuentre en la posición de DRIVE, la transmisión funcionará automáticamente, cambiando entre todos los rangos de velocidades disponibles. Si presiona el interruptor de Gear- en el volante, activará el modo ERS, desplegará el rango de velocidad actual en el panel, y mantendrá ese rango como el máximo disponible.

Una vez que se encuentre en el modo ERS, puede presionar los interruptores Gear+ o Gear - para cambiar la velocidad máxima disponible.

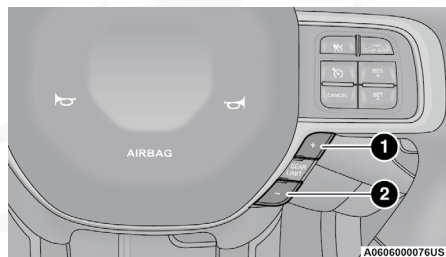

Control ERS

- 1 - Interruptor Gear-
- 2 - Interruptor Gear+

Para salir del modo ERS, simplemente presione y sujete el interruptor Gear+ hasta que el límite del rango aparezca nuevamente en la pantalla del módulo de instrumentos.

### ¡ADVERTENCIA!

No realice cambios descendentes para un frenado con motor adicional en superficies resbalosas. Las llantas podrían perder tracción y el vehículo podría patinar, causando alguna colisión o herida.

### Cuándo utilizar el modo (arrastre/remolque, Tow/Haul si así está equipado)

Cuando se conduce en áreas con cuestas, remolcando un remolque, transportando una carga pesada, etc. y ocurren cambios frecuentes en la transmisión, presione el interruptor de modo de arrastre/remolque (TOW/HAUL).



Esto mejorará el desempeño y reducirá el potencial de sobre calentamiento o una falla de la transmisión debido a los cambios excesivos.

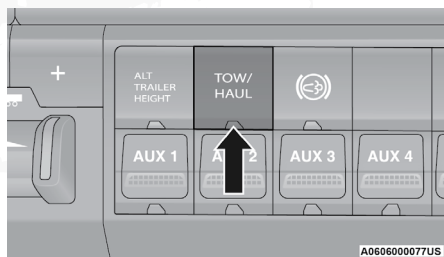

**Interruptor Tow/Haul**

La luz indicadora de arrastre/remolque (TOW/HAUL Light) se iluminará en el tablero de instrumentos para indicar cuándo se ha activado el interruptor. Al presionar el interruptor una segunda vez regresará a la operación normal. La operación normal siempre está por default al encender el motor. Si se desea el modo de arrastre/remolque (TOW/HAUL), el interruptor se debe presionar cada vez que el motor se arranca.

### ¡ADVERTENCIA!

No use la característica de Tow/Hall al conducir por caminos con hielo o en condiciones resbalosas. El aumento del frenado puede causar que las llantas se deslicen y podría perder el control, lo cual podría causar un accidente y salir seriamente lastimado o causarle la muerte.

### Transmisión automática de 6 velocidades (si así está equipado)

Los modelos chasis (con transmisión automática), podrían usar la transmisión AS66RC (que podría estar equipada con cubierta de acceso de toma de fuerza [PTO] al costado de la cubierta de la transmisión).

La pantalla de la posición de la palanca de cambios (ubicada en la pantalla del módulo de instrumentos) indica el rango de la transmisión. La palanca de cambios está montada en el lado derecho de la columna de dirección. Debe presionar el pedal del freno para cambiar la posición fuera de "P" (estacionamiento) (refiérase a "Sistema de interbloqueo entre el freno y los cambios de transmisión" en esta sección). Para conducir, mueva la palanca de cambios de "P" (estacionamiento) o N (neutral) a D (conducción). Jale la palanca de cambios hacia usted al cambiar a R (reversa) o "P" (estacionamiento), o al cambiar fuera de "P" (estacionamiento).

La transmisión controlada electrónicamente le brinda un programa de cambios precisos. Se calibra a sí misma automáticamente, por eso los primeros cambios podrían sentirse un poco abruptos. Esta es una condición normal, y cambios más precisos se irán desarrollando conforme se avance más kilómetros.

Sólo cambie de D (conducción) a "P" (estacionamiento) o R (reversa) después de soltar el pedal del acelerador y el vehículo se detenga. Asegúrese de tener el pie en el pedal del freno al mover la palanca de velocidades entre estos rangos.



El selector de cambios de la transmisión sólo tiene las posiciones de P (estacionamiento), R (reversa), N (neutral) y D (conducción). Los cambios manuales descendentes pueden hacerse usando control de cambio de la selección electrónica del rango de velocidad (ERS) (refiérase a “Funcionamiento del sistema de Selección Electrónica del Rango de Velocidad (ERS)” en esta sección). Al presionar los botones (-/+) del ERS (en la palanca de cambios) mientras se está en la posición D (conducción) hará que se seleccione el rango de la transmisión más alto posible, y mostrará el rango en el panel de instrumentos como 1, 2, 3, etc. Los modelos con la Pantalla de información en el módulo de instrumentos, mostrará ambas selecciones de rango y el rango actual, mientras esté en el modo ERS.

### Rangos de velocidad

No acelere el motor mientras cambia de la posición de “P” (estacionamiento) o N (neutral) a cualquier rango de velocidad.

#### NOTA:

- Después de seleccionar cualquier rango de velocidad, espere un momento antes de acelerar para permitir que la velocidad seleccionada se aplique. Esto es especialmente importante cuando el motor está frío.

#### *P (Estacionamiento)*

Este rango complementa al freno de estacionamiento bloqueando la transmisión. El motor puede arrancarse en este rango. Nunca use P (estacionamiento) cuando el vehículo esté en movimiento.

Aplique el freno de estacionamiento cuando deje el vehículo en este rango.

Al estacionarse en una superficie plana, puede colocar la palanca de cambios en la posición “P” (estacionamiento) y luego aplicar el freno de estacionamiento.

Cuando se estacione sobre una colina, aplique el freno de estacionamiento antes de colocar la palanca de cambios en “P” (estacionamiento), de otra manera la carga en el mecanismo de bloqueo de la transmisión puede causar que el mover la palanca de cambios fuera de “P” (estacionamiento) resulte complicado. Como precaución adicional coloque las llantas delanteras hacia la acera para una cuesta abajo, y en sentido contrario para una cuesta arriba.

#### NOTA:

- En vehículos con tracción en las cuatro ruedas, asegúrese que la caja de transferencia esté en la posición de conducir.

Al salir del vehículo, siempre:

- Aplique el freno de estacionamiento.
- Cambiar la transmisión a estacionamiento.
- Apagar el motor.
- Retire el transmisor.





**¡ADVERTENCIA!**

- Nunca utilice la posición de "P" (estacionamiento) como un sustituto del freno de estacionamiento. Siempre aplique el freno de estacionamiento firmemente cuando se estacione para evitar el movimiento del vehículo y posibles lesiones o daños.
- Su vehículo se podría mover y lastimarlo a usted o a otros si no se encuentra en "P" (estacionamiento). Revíselo tratando de mover la palanca en el sentido de las manecillas del reloj sin antes haberla jalado hacia usted después de haberla puesto en "P" (estacionamiento). Asegúrese de la transmisión está en "P" (estacionamiento) antes de dejar el vehículo.
- Es peligroso cambiar de "P" (estacionamiento) o "N" (neutral) si la velocidad del motor es mayor a la velocidad de marcha mínima. Si su pie no está presionando firmemente el pedal del freno, el vehículo podría acelerarse rápidamente hacia adelante o en reversa.
- Usted podría perder el control del vehículo y pegarle a alguien o algo. Sólo realice los cambios cuando el motor esté en marcha mínima y presione firmemente el pedal del freno.
- El movimiento involuntario del vehículo podría lastimar a aquellos en o cercanos al vehículo. Como con todos los vehículos, usted nunca debería de salir del vehículo mientras el motor está en marcha. Antes de abandonar el vehículo, siempre aplique el freno de estacionamiento, cambie la transmisión a "P" (estacionamiento), apague el motor y retire la llave. Cuando la ignición está en la posición OFF (apagado), la palanca está bloqueada en la posición "P" (estacionamiento) asegurando el vehículo contra cualquier movimiento involuntario.
- Al abandonar el vehículo, siempre retire la llave de la ignición y asegure el vehículo.
- Nunca deje niños solos dentro del vehículo, o con acceso a un vehículo sin asegurar. Permitir que los niños se encuentren en un vehículo sin supervisión puede resultar peligroso por numerosas razones. Un niño u otras personas pueden resultar seriamente o fatalmente heridos. No deje el transmisor de llave dentro o cerca del vehículo, y no deje la llave de arranque remoto Keyless Enter-N-Go™ en modo accesorio o encendido/arranque. Un niño podría operar las ventanas, otros controles, o mover el vehículo.
- No deje el transmisor de llave dentro o cerca del vehículo (o en algún lugar accesible para los niños), y no deje la llave de arranque remoto Keyless Enter-N-Go™ (si así está equipado) en modo ACC (Accesorio) o ON/RUN (Encendido/Ignición). Un niño podría operar las ventanas, otros controles, o mover el vehículo.





**¡PRECAUCIÓN!**

- NO acelere el motor mientras cambia de la posición de "P" (estacionamiento) o N (neutral) a otro rango de velocidad, ya que podría ocasionar un daño a la transmisión.
- Antes de mover la palanca de cambios a la posición de "P" (estacionamiento), se debe mover el interruptor de la ignición de la posición de OFF (apagado) a la posición de ON/RUN (Encendido/Ignición), y también presionar el pedal de freno. De otra manera se puede dañar la palanca de cambios.

Use los siguientes indicadores para asegurarse que la palanca de cambios se encuentra en la posición de "P" (estacionamiento):

- Cuando cambie a la posición "P" (estacionamiento), jale la palanca de cambios hacia usted y muévala en el sentido contrario de las manecillas del reloj hasta detenerse.
- Suelte la palanca y asegúrese de que esté completamente asentada.
- Observe la posición de la palanca de cambios en el panel de instrumentos y verifique que indica la posición "P" (estacionamiento).
- Con el pedal del freno liberado, verifique que la palanca de cambios no se moverá fuera de la posición de "P" (estacionamiento).

**NOTA:**

- En los vehículos con tracción en las cuatro ruedas, asegúrese de que la caja de transferencia esté en la posición de conducción.

**Reversa (R)**

Este rango es usado para mover el vehículo hacia atrás. Use este rango únicamente después de que el vehículo se haya detenido completamente.

**Neutral (N)**

Este rango se utiliza cuando el vehículo está detenido durante períodos prolongados con el motor funcionando. El motor puede arrancarse en este rango. Aplique el freno de estacionamiento y cambie a la posición de "P" (estacionamiento) si debe salir del vehículo.

**¡ADVERTENCIA!**

No deje el vehículo en N (Neutral) cuando se encuentre en una colina y nunca apague la ignición cuando se trate de una cuesta abajo. Estas son prácticas que limitan sus respuestas a los cambios de tráfico o condiciones del camino. Puede perder el control del vehículo y ocasionar una colisión.



**¡PRECAUCIÓN!**

Remolcar el vehículo, dejar que se mueva por inercia o conducirlo por cualquier otra razón con la palanca de cambios en N (Neutral) puede ocasionar daños severos en la transmisión. Refiérase a la sección de "Arrastre recreacional" en la sección de "Que hacer en caso de emergencia", para mayor información.

**D (Conducción)**

Este rango deberá ser usado en ciudad y carretera, la mayoría del tiempo. Le brinda cambios ascendentes y descendentes suaves, y el mejor rendimiento del combustible. La transmisión automáticamente cambia a través de los rangos de primera, segunda y tercera, la cuarta en directa y la quinta y sexta en sobre marcha. La posición de D (Conducción) proporciona características óptimas de conducción bajo todas las condiciones normales de operación.

Cuando ocurren cambios de transmisión frecuentemente (tales como operar el vehículo bajo condiciones de carga pesada, en terrenos montañosos, viajando a través de vientos muy fuertes, o al jalar remolques muy pesados), use el control de cambio de la selección electrónica del rango de velocidad (ERS) (refiérase a "Funcionamiento del sistema de Selección Electrónica del Rango de Velocidad (ERS)" en esta sección) para seleccionar un rango menor. Bajo estas condiciones, usar un rango menor de velocidades mejorará el rendimiento y extenderá la vida de la transmisión al reducir los cambios excesivos y la acumulación de calor.

Durante temperaturas frías, la operación de la transmisión puede modificarse dependiendo de la temperatura del motor y la transmisión así como de la velocidad del vehículo.

Esta característica mejora el tiempo de calentamiento del motor y de la transmisión para obtener una máxima eficiencia. El acoplamiento del embrague del convertidor de torque y del rango superior de sobremarcha se inhibe hasta que el líquido de la transmisión se caliente. Refiérase a la nota del "Convertidor de torque del embrague" en esta sección.

Si la temperatura de transmisión excede los límites operativos, el controlador del tren motriz modifica el programa de cambios de transmisión y amplía el rango de acoplamiento del embrague del convertidor de torsión.

Esto se hace para evitar daños en la transmisión debido al sobrecalentamiento.

Si la transmisión se sobrecalienta o está en peligro de sobrecalentamiento, la luz de advertencia de temperatura de la transmisión puede encenderse y la transmisión puede funcionar de manera diferente hasta que la transmisión en clima caliente.



**NOTA:**

- Tenga cuidado cuando opere un vehículo muy cargado o un vehículo a baja velocidad (como arrastrar un remolque por una pendiente inclinada, o en tráfico intermitente) en ambientes cálidos. En estas condiciones, el convertidor patinamiento del convertidor de torsión puede adicionar una carga de calor significativa en el sistema de enfriamiento. Reducir la marcha de la transmisional cambio mas bajo posible (al subir una pendiente), o cambiar a NEUTRAL (cuando se detiene en tráfico pesado) puede ayudar a reducir este exceso de energía en forma de calor. Durante temperaturas frías, el funcionamiento de la transmisión puede ser modificado dependiendo del motor y temperatura de la transmisisn as como de la velocidad del vehículo. Esta función mejora el tiempo de calentamiento del motor y transmisión para lograr la máxima eficiencia. El acoplamiento de del convertidor de torsión queda inhabilitado hasta que el aceite de la transmisión se caliente a su temperatura normal de operación. En modelos Pickup con transmisión 68RFE, el engranaje de sobremarcha superior también está queda inhabilitado hasta que el líquido de la transmisión esté calienteo y durantetemperaturas extremadamente frías (-16 °F [-27 °C] o menor), la operación puede limitarse brevemente a la primera y solo engranajes directos.

En camiones con transmisión AS69RC, la QUINTA y SEXTA velocidad pueden inhabilitarse brevemente en arranques en frío por debajo de 41 °F (5 °C) y temperaturas muy frías. (-4 °F [-20 °C] o menos), la operación puede limitarse brevemente a la tercera marcha únicamente. Durante esta condición, la capacidad del vehículo para acelerar en condiciones de mucha carga puede reducirse.

En todos los casos, el funcionamiento normal se reanudará una vez que eltemperatura de transmisión ha subido a un nivel adecuado.

**Modo de seguridad de la transmisión (Limp Home)**

El funcionamiento de la transmisión se monitorea electrónicamente en busca de condiciones anormales. Si se detecta alguna condición que pueda ocasionar daños a la transmisión, se activará el modo de rutina de seguridad de la transmisión. En este modo, la transmisión podría permanecer operando sólo en ciertos rangos de velocidad, o sin cambio de velocidad alguno. El rendimiento del vehículo puede deteriorarse severamente y el motor podría apagarse. En algunas situaciones, la transmisión podría no reacoplarse al apagar y volver a encender el motor. La "Luz indicadora de mal funcionamiento" (MIL) podría encenderse. Un mensaje en el módulo de instrumentos informará al conductor de condiciones mas serias, e indicará que acciones podrían ser necesarias.

En caso de algún problema momentáneo, la transmisión podrá ser restablecida haciendo lo siguiente:



**NOTA:**

- En casos en los que el mensaje del módulo de instrumentos indique que la transmisión no puede reemplazarse después de apagar el motor, realice este procedimiento sólo en lugares deseados (de preferencia, con su distribuidor autorizado).
1. Pare el vehículo
  2. Cambie la palanca de velocidades a la posición de "P" (estacionamiento).
  3. Gire el interruptor de la ignición a la posición de OFF (Apagado).
  4. Espere aproximadamente 10 segundos.
  5. Encienda nuevamente el motor.
  6. Cambie a la velocidad deseada. Si el problema ya no es detectado la transmisión habrá regresado a la operación normal.

**NOTA:**

- Aunque la transmisión pueda ser restablecida, se recomienda que visite a un distribuidor autorizado lo más pronto posible. El distribuidor cuenta con el equipo para poder hacer un diagnóstico a la transmisión. Si la transmisión no se puede restablecer, requiere servicio con su distribuidor autorizado.

**Funcionamiento del Sistema de selección electrónica del rango de velocidad (ERS, si así está equipado)**

El control de cambio de la selección electrónica del rango de velocidad le permite al conductor limitar el rango máximo de velocidad cuando la caja de transmisión se encuentra en la posición D (Conducción).

Por ejemplo, si usted cambia la transmisión a la posición 4 (cuarta velocidad), la transmisión no cambiará a un rango mayor de cuarta velocidad (a menos que sea para prevenir que el motor se sobre revolucione), pero sí cambiará a segunda y primera normalmente.

Usted puede cambiar entre D (Conducción) y el modo ERS a cualquier velocidad del vehículo. Cuando la palanca de cambios se encuentre en la posición D (Conducción), la transmisión operará automáticamente, cambiando entre todos los rangos de velocidades disponibles. Al presionar el botón ERS (-) se activará el modo ERS, se mostrará el rango actual en el panel, y se mantendrá ese rango como el máximo disponible.



Una vez que se está en el modo ERS, el presionar (-) o (+) cambiará al rango más próximo disponible.

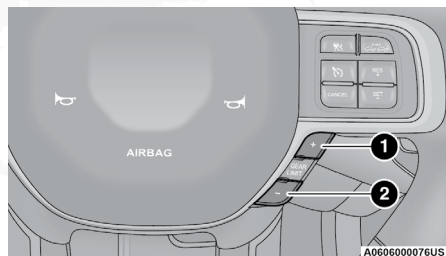

**Selector de cambios de columna**

Para salir del modo ERS, simplemente presione y sostenga el botón ERS (+) hasta que "D" sea nuevamente mostrado en el indicador de la posición de rango de velocidad en el tablero.

### ¡ADVERTENCIA!

No realice cambios descendentes para un frenado con motor adicional en superficies resbalosas. Las llantas podrían perder tracción y el vehículo podría patinar, causando alguna colisión o herida.

<b>Pantalla de rango de la transmisión</b>	<b>1</b>	<b>2</b>	<b>3</b>	<b>4</b>	<b>5</b>	<b>6</b>	<b>D</b>
Rangos de velocidad permitidos	1	1-2	1-3	1-4	1-5	1-6	1-6

#### NOTA:

- Para seleccionar la posición de rango adecuada para una mayor desaceleración (frenado con motor), simplemente presione y mantenga el botón ERS (-). La transmisión cambiará al rango en el que el vehículo puede ser desacelerado.

### ¡PRECAUCIÓN!

Cuando se use el ERS para frenar con motor mientras desciende el cambio de velocidades, tenga cuidado de no sobre acelerar el motor. Aplique el freno como sea necesario para prevenir que el motor se sobre acelere.

#### **Funcionamiento de la sobremarcha**

La transmisión automática incluye una sobremarcha controlada electrónicamente (cuarta y quinta velocidades).

La transmisión cambiará automáticamente de cuarta o quinta velocidad a sobremarcha si están presentes las siguientes condiciones:

- El selector de la transmisión está en D (Conducción).
- El aceite de la transmisión ha alcanzado una temperatura adecuada.
- El líquido anticongelante ha alcanzado una adecuada temperatura.





- La velocidad del vehículo es suficientemente alta.
- El conductor no ha presionado el pedal del acelerador fuertemente.

### Cuándo utilizar el modo TOW/HAUL (arrastre/ remolque)

Cuando se conduce en áreas con cuestas, remolcando un remolque, transportando una carga pesada, etc. y ocurren cambios frecuentes en la transmisión, presione el interruptor de modo de arrastre/remolque (TOW/HAUL). Esto mejorará el desempeño y reducirá el potencial de sobre calentamiento o una falla de la transmisión debido a los cambios excesivos.

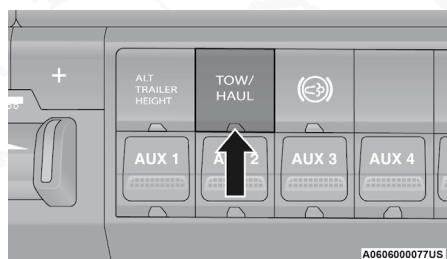

Interruptor Tow/Haul

La luz indicadora de arrastre/remolque (TOW/HAUL Light) se iluminará en el tablero de instrumentos para indicar cuándo se ha activado el interruptor. Al presionar el interruptor una segunda vez regresará a la operación normal. La operación normal siempre está por default al encender el motor. Si se desea el modo de arrastre/remolque (TOW/HAUL), el interruptor se debe presionar cada vez que el motor se arranque.

### ¡ADVERTENCIA!

No use la característica de Tow/Hall al conducir por caminos con hielo o en condiciones resbalosas. El aumento del frenado puede causar que las llantas se deslicen y podría perder el control, lo cual podría causar un accidente y salir seriamente lastimado o causarle la muerte.

### Embrague del convertidor de torsión

A la transmisión automática de este vehículo se le ha agregado una característica diseñada para mejorar la economía de combustible. Un embrague dentro del convertidor de torque se acopla automáticamente a velocidades calibradas.



Esto puede resultar en una sensación o una respuesta ligeramente diferente durante el funcionamiento normal en alta velocidad. Cuando la velocidad del vehículo cae o durante la aceleración, el embrague automática y suavemente se desacopla.

**NOTA:**

- El embrague del convertidor de torque no se acoplará y la transmisión no cambiará al sexto rango, sino hasta que el líquido de la transmisión y el refrigerante del motor estén calientes [esto ocurre normalmente después de 2 a 5 kilómetros (1 a 3 millas) de conducción]. Debido a que la sexta velocidad está deshabilitada y la velocidad del motor es más alta cuando no se ha acoplado el embrague del convertidor de torsión, parece como si la transmisión no cambiara a sobremarcha cuando está fría. Esto es normal. Usando el control de cambios ERS cuando la transmisión está lo suficientemente caliente, demostrará que la transmisión está disponible para cambiar hacia o fuera de sobremarcha.
- Si el vehículo no ha sido conducido por varios días, los primeros segundos después de hacer los cambios de la transmisión podrían parecer un poco lentos. Esto se debe al escurrimiento parcial del fluido del convertidor en la transmisión. Esta condición es normal y no causa daños a la transmisión. El convertidor se recargará dentro de los cinco segundos después de encender el motor.

## INTERRUPTORES AUXILIARES (SI ASÍ ESTÁ EQUIPADO)

Pueden existir hasta 6 interruptores auxiliares ubicados en la parte baja del banco de interruptores del tablero de instrumentos que pueden ser utilizados para distintos dispositivos electrónicos y PTO (si así está equipado). Si está equipado con PTO, ocupará el 6o interruptor auxiliar. Las conexiones de estos interruptores se encuentran bajo el cofre en los conectores fijos al centro de distribución de potencia (fusibles).

Usted cuenta con la habilidad de configurar el funcionamiento de los interruptores auxiliares a través de la pantalla del módulo de instrumentos. En todos los interruptores auxiliares puede configurar el tipo de operación de "fijo" a "momentáneo", alimentación con la batería o ignición, y la capacidad de recordar su último estados a través de los ciclos de ignición.

**NOTA:**

- Para que se pueda recuperar el estado se requiere programar el interruptor a "fijo" y con alimentación establecida a ignición.

Para más información sobre la operación de los interruptores auxiliares, consulte a su distribuidor autorizado.



## CANCELACIÓN ACTIVA DE RUIDO (SI ASÍ ESTÁ EQUIPADO)

Su vehículo está equipado con un sistema de cancelación activa de ruido. Este sistema está diseñado para dirigirse al ruido del escape y motor.

El sistema depende de cuatro micrófonos incrustados al interior del techo, que monitorean el ruido del motor y escape, y asisten a un generador de frecuencia a bordo que crea ondas de sonido a través de las bocinas del sistema de audio con el objetivo de contrarrestar los ruidos. Esto ayuda a mantener en silencio al vehículo a marcha en ralentí y durante la conducción.

## FUNCIONAMIENTO DE LA TRACCIÓN EN LAS CUATRO RUEDAS (SI ASÍ ESTÁ EQUIPADO)

Los camiones con tracción en las cuatro ruedas pueden estar equipados con caja de transferencia de cambios electrónicos o con la caja de transferencia de cambios manual. Consulte las instrucciones de operación de su caja de transferencia, localizada en esta sección.

### Caja de transferencia de cambios electrónicos (interruptor de 4 posiciones) (si así está equipado)

Ésta es una caja de transferencia de cambios electrónica y es operada por el interruptor de control del 4WD (tracción en las cuatro ruedas), el cual está localizado en el tablero de instrumentos.

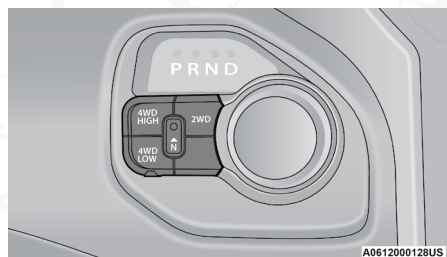

**Interruptor de la caja de transferencia (4 posiciones)**

Esta caja de transferencia de cambios electrónica provee cuatro modalidades de posiciones:

- Tracción de dos ruedas de rango alto (2H)
- Tracción de cuatro ruedas de rango alto (4H)
- Tracción de cuatro ruedas de rango bajo (4L)
- Neutral (neutral)



Para obtener información adicional acerca del uso apropiado de cada posición de modo en la caja de transferencia, vea la siguiente información:

#### **2H**

Rango alto de la tracción en las ruedas traseras – Conducción normal en calles y carretera. Caminos con superficie seca y dura.

#### **4H (alto)**

Posición de tracción en las cuatro ruedas en rango alto — Esta posición maximiza el torque de la flecha delantera, obligando a que las ruedas delanteras y traseras giren a la misma velocidad. Esta posición (4H) proporciona la tracción adicional para caminos con superficie suave resbalosa.

#### **4L (bajo)**

Posición de tracción en las cuatro ruedas en rango bajo — Esta posición proporciona tracción en las cuatro ruedas a baja velocidad. Maximiza el torque en la flecha delantera, obligando a que las ruedas delanteras y traseras giren a la misma velocidad. Esta posición proporciona tracción adicional, y el máximo poder de arrastre para superficies sueltas y/o resbaladizas solamente. No exceda los 40 km/h (25 mph).

#### **N (Neutral)**

Desacopla ambas flechas cardán (delantera y trasera) del tren de fuerza. Se utiliza para ser remolcado, refiérase a arrastre recreacional en este manual. Refiérase a “Arrastre Recreacional” en este manual.

### **¡ADVERTENCIA!**

- No deje el vehículo desatendido con la caja de transferencia en posición NEUTRAL, sin aplicar primero el freno de estacionamiento, usted y otros pasajeros podrían correr el riesgo de lesionarse. La posición NEUTRAL de la caja de transferencia desacopla las flechas cardán (delantera y trasera) del tren de fuerza y permite que el vehículo se mueva sin importar la posición de la transmisión. Siempre que el conductor salga del vehículo se debe aplicar el freno de estacionamiento
- Es posible que la transmisión no se coloque “P” (estacionamiento) si el vehículo se está moviendo. Siempre coloque el vehículo en alto completamente antes de cambiar a “P”, y verifique que el indicador de posición de la transmisión indique “P” sin parpadear. Asegúrese de que el vehículo esté completamente detenido y de que la posición de estacionamiento esté correctamente indicada antes de salir del vehículo.

Esta caja de transferencia de cambio electrónico está diseñada para conducirse en la posición de tracción en 2 ruedas (2WD) para condiciones normales de ciudad y carretera como caminos con superficie seca dura. Manejar con el vehículo en modo de tracción en 2 ruedas (2WD) le proporcionará un mayor beneficio en el consumo de combustible ya que el eje delantero no se encontrará acoplado.



Cuando se requiera tracción adicional, (por ejemplo, cuando opera el vehículo sobre una superficie resbaladiza) use el modo 4H o 4L, lo que acopla las flechas cardan (frontal y trasera) haciendo que las ruedas delanteras y traseras giren a la misma velocidad. Esto se logra simplemente seleccionando estas posiciones.

Consulte "Procedimiento de cambios" para instrucciones específicas de cambios.

Las posiciones 4H y 4L se deben utilizar sólo en superficies resbalosas. Conduciendo en estas posiciones en caminos de superficies duras y secas, pueden incrementar el desgaste de las llantas y dañar componentes del tren de fuerza.

**NOTA:**

- La posición neutral de la caja de transferencia se selecciona presionando el botón localizado en la esquina inferior izquierda del interruptor de control del 4WD. La posición neutral de la caja de transferencia se utiliza solamente para remolque recreativo. Consulte "Remolque recreativo" en esta sección.

***Luces indicadoras de posición de la caja de transferencia***

Las luces indicadoras de la caja de transferencia (4WD y 4LOW) están localizadas en el módulo de instrumentos e indican la selección de caja de transferencia actual deseada. Cuando selecciona una posición de la caja de transferencia diferente, las luces indicadoras harán lo siguiente:

***Si todas las condiciones de cambio se presentan***

1. La luz indicadora de la posición actual se apagará.
2. La luz indicadora de la posición seleccionada parpadeará hasta que la caja de transferencia complete el cambio.
3. Cuando el cambio se ha completado, la luz indicadora de la posición seleccionada dejará de parpadear y se mantendrá encendida.

***Si no se cumplen uno o más de los requisitos de cambio***

1. La luz indicadora de la posición actual se mantendrá encendida.
2. La luz indicadora de la nueva posición seleccionada continuará parpadeando.
3. La caja de transferencia no cambiará.

**NOTA:**

- Antes de volver a intentar una selección, asegúrese de que todos los requisitos para seleccionar una nueva posición de la caja de transferencia se han cumplido. Para volver a intentar la selección, persone el botón de la posición actual, espere cinco segundos y vuelva a intentar la selección. Para encontrar los requisitos de cambio consulte "Procedimiento de cambios" de su caja de transferencia, localizada en esta sección del manual del propietario.





La luz SVC 4WD (servicio 4WD) indica el estado del sistema eléctrico de cambios del 4WD. Si la luz permanece encendida después del arranque del motor o se ilumina durante la conducción, significa que el sistema 4WD no funciona correctamente y que requiere servicio.

### ¡ADVERTENCIA!

Siempre acople el freno de estacionamiento cuando apague el vehículo si la luz "SERVICE 4WD" está iluminada. No acoplar el freno de estacionamiento puede permitir que el vehículo ruede y/o causar lesiones personales.

#### NOTA:

- No intente hacer un cambio cuando solamente las ruedas delanteras o traseras estén girando, ya que esto puede dañar los componentes de tren motriz.

Cuando el vehículo opera en modo 4L, la velocidad del motor es aproximadamente tres veces mayor a aquella de las posiciones 2H o 4H. Por lo tanto, tenga cuidado de no sobre revolucionar el motor y no exceder los 40 km/h (25 mph).

La adecuada operación de vehículos con tracción en las cuatro ruedas depende del uso de llantas de igual tamaño, tipo, y circunferencia en cada rueda. Cualquier diferencia entre ellas, afectará negativamente la operación y causará daño a la caja de transferencia.

Debido a que el sistema de tracción en las cuatro ruedas mejora la tracción, existe una tendencia a exceder los límites de seguridad al girar o frenar el vehículo a mayores velocidades. No vaya más rápido de lo que le permitan las condiciones del camino.

#### Procedimiento de cambios

#### NOTA:

- Si alguno de los requisitos para seleccionar una nueva posición de la caja de transferencia no se ha cumplido, la caja de transferencia no hará el cambio. La luz indicadora de la posición previa se mantendrá encendida y el indicador de la nueva posición seleccionada continuará parpadeando hasta que todos los requerimientos para la posición seleccionada se hayan cumplido. Para volver a intentar un cambio: Presione el botón de la posición original, asegúrese de que los requisitos se han cumplido, espere 5 segundos y trate de nuevo el cambio.
- Si los requisitos para seleccionar una nueva posición de la caja de transferencia se han cumplido, la luz indicadora de la posición actual se apagará, la luz indicadora de la posición seleccionada parpadeará hasta que la caja de transferencia haya completado el cambio. Cuando el cambio se ha completado, la luz indicadora de la posición seleccionada dejará de parpadear y se mantendrá encendida.



**2H a 4H (rango alto)**

Presione el interruptor de control de 4WD deseado. El cambio entre 2H y 4H puede realizarse con el vehículo parado o en movimiento. En movimiento la caja de transferencia acoplará/desacoplará más rápido si se libera momentáneamente el pedal del acelerador después de completar el cambio. No acelere mientras la caja de transferencia se encuentra en cambio.

Si el vehículo está parado, el interruptor de ignición debe estar en la posición encendido (RUN) con el motor apagado o funcionando. Este cambio no se puede efectuar si el interruptor de ignición está en la posición de accesorios (ACC).

**NOTA:**

- No intente realizar un cambio mientras que sólo las ruedas delanteras o traseras se encuentren girando. Las velocidades de las flechas frontales y traseras deben ser iguales para que el cambio se realice. En esta situación, la luz indicadora de la posición seleccionada destellará y la luz indicadora de la posición original permanecerá encendida. En este momento, reduzca la velocidad y detenga el patinaje de las ruedas para efectuar el cambio.

**2H o 4H (rango alto) a 4L (rango bajo)****NOTA:**

- Cuando se cambia a o fuera de 4L, se puede escuchar cierto ruido del engranaje. Este ruido es normal y no es perjudicial para el vehículo o sus ocupantes.

El cambio se puede efectuar con el vehículo rodando de 3 a 5 km/h (2 a 3 mph) o completamente parado. Usted puede usar cualquiera de los siguientes procedimientos:

**Procedimiento adecuado**

1. Con el motor funcionando, baje la velocidad del vehículo a 3 o 5 km/h (2 o 3 mph).
2. Cambie la transmisión a neutral.
3. Mientras permanece a una velocidad de 3 a 5 km/h (2 a 3 mph), presione el interruptor de control de la caja de transferencia a la posición deseada.
4. Una vez que se realizó el cambio, coloque la transmisión automática en "D" (conducir).

**Procedimiento alterno**

1. Lleve el vehículo a un paro completo.
2. Con el interruptor de ignición en posición de encendido (RUN) y el motor en marcha, cambie la transmisión a la posición neutral.
3. Presione el interruptor de control de la caja de transferencia deseado.
4. Una vez que la luz indicadora de la posición deseada esté encendida (sin parpadear), cambie la transmisión nuevamente a una velocidad.



**NOTA:**

- Si los pasos 1 ó 2 del procedimiento preferido o alternativo no se llevan a cabo satisfactoriamente antes de intentar el cambio, la luz indicadora de la posición deseada parpadeará continuamente mientras que la luz indicadora de la posición original está encendida, hasta que los requisitos se cumplan.
- La ignición debe estar en la posición de encendido (RUN) para que tenga lugar un cambio y para que las luces indicadoras de posición funcionen. Si el interruptor de ignición no está en la posición encendido (RUN), el cambio no tendrá lugar y las luces indicadoras de posición no se encenderán o destellarán.

**Caja de transferencia de cambios electrónicos (transmisión de 6 velocidades) (si así está equipado)**

Ésta es una caja de transferencia de cambios electrónica y es operada por el interruptor de control del 4WD (tracción en las cuatro ruedas), el cual está localizado en el tablero de instrumentos.

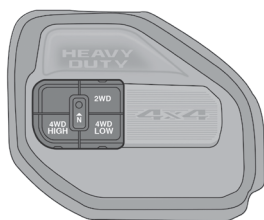

A061200098US

**Interruptor de la caja de transferencia bajo demanda (4 posiciones)**

Esta caja de transferencia de cambios electrónica provee cuatro modalidades de posiciones:

- Tracción de dos ruedas de rango alto (2WD)
- Tracción de cuatro ruedas de rango alto (4WD HIGH)
- Tracción de cuatro ruedas de rango bajo (4WD LOW)
- Neutral (NEUTRAL)

Para obtener información adicional acerca del uso apropiado de cada posición de modo en la caja de transferencia, vea la siguiente información:

**2WD**

Tracción en ruedas traseras de rango alto — Conducción normal en calles y carretera. Caminos con superficies secas y duras.



**4WD (alto)**

Rango alto de la tracción de cuatro ruedas — Este rango bloquea ambas flechas cardan (delantera y trasera), forzando a las llantas delanteras y traseras a girar a la misma velocidad. Tracción adicional sólo para superficies de camino flojas o resbaladizas.

**4WD (bajo)**

Tracción en las cuatro ruedas de rango bajo — baja velocidad para la tracción en las cuatro ruedas. Bloquea juntas las flechas cardán delantera y trasera. Obliga a las llantas delanteras y traseras a girar a la misma velocidad. Tracción adicional y potencia de arrastre máxima sólo para superficies de camino flojas, resbaladizas. No exceda los 40 km/h (25 mph).

**N (Neutral)**

Neutral - Desacopla las flechas cardán delantera y trasera del tren motriz. Para utilizarse en arrastre plano detrás de otro vehículo. Refiérase a "Remolque recreativo" en esta sección.

**¡ADVERTENCIA!**

Usted u otros podrían salir heridos si deja el vehículo sin atender con la caja de transferencia en la posición neutral sin primero acoplar firmemente el freno de estacionamiento. La posición neutral de la caja de transferencia desacopla ambas flechas cardán, la delantera y trasera del tren motriz y permitirá que el vehículo se mueva sin importar la posición de la transmisión. El freno de estacionamiento siempre se debe aplicar cuando el conductor no está en el vehículo.

Esta caja de transferencia está diseñada para conducirse en la posición de tracción en 2 ruedas (2H) para condiciones normales de ciudad y carretera como caminos con superficie seca dura.

Cuando se requiere tracción adicional, se puede usar la posición 4H LOCK y 4WD HIGH Y 4WD LOW para bloquear juntas las flechas cardán delantera y trasera, obligando a la rotación de las llantas delanteras y traseras a la misma velocidad. Esto se logra girando el interruptor del control 4WD a la posición deseada. Consulte "Procedimiento de cambios" para instrucciones específicas de cambios. Las posiciones 4WD HIGH Y 4WD LOW están diseñadas exclusivamente para caminos con superficies sueltas y resbaladizas. Conducir en las posiciones 4WD HIGH Y 4WD LOW sobre caminos con superficie seca y dura puede acelerar el desgaste de las llantas y dañará los componentes del tren motriz.

**NOTA:**

- La posición neutral de la caja de transferencia se selecciona presionando el botón localizado en la esquina inferior izquierda del interruptor de control del 4WD. La posición neutral de la caja de transferencia se utiliza solamente para remolque recreativo. Consulte "Remolque recreativo" en esta sección.



**Luces indicadoras de posición de la caja de transferencia**

Las luces indicadoras de la caja de transferencia (4H y 4L) están localizadas en el módulo de instrumentos e indican la selección de caja de transferencia actual deseada. Cuando selecciona una posición de la caja de transferencia diferente, las luces indicadoras harán lo siguiente:

**Si todas las condiciones de cambio se presentan**

1. La luz indicadora de la posición actual se apagará.
2. La luz indicadora de la posición seleccionada parpadeará hasta que la caja de transferencia complete el cambio.
3. Cuando el cambio se ha completado, la luz indicadora de la posición seleccionada dejará de parpadear y se mantendrá encendida.

**Si no se cumplen uno o más de los requisitos de cambio**

1. La luz indicadora de la posición actual se mantendrá encendida.
2. La luz indicadora de la nueva posición seleccionada continuará parpadeando.
3. La caja de transferencia no cambiará.

**NOTA:**

- Antes de volver a intentar una selección, asegúrese de que todos los requisitos para seleccionar una nueva posición de la caja de transferencia se han cumplido. Para volver a intentar la selección, gire la perilla de control hacia la posición actual, espere cinco segundos y vuelva a intentar la selección. Para encontrar los requisitos de cambio consulte "Procedimiento de cambios" de su caja de transferencia, localizada en esta sección del manual del propietario.

**La luz de advertencia SERV 4WD (servicio 4WD) monitorea el estado del sistema eléctrico de cambios del 4WD. Si la luz permanece encendida después del arranque del motor o se ilumina durante la conducción, significa que el sistema 4WD no funciona correctamente y que requiere servicio.**

**¡ADVERTENCIA!**

Siempre acople el freno de estacionamiento cuando apague el vehículo si la luz "SERVICE 4WD" está iluminada. No acoplar el freno de estacionamiento puede permitir que el vehículo ruede y/o causar lesiones personales.

**NOTA:**

- No intente hacer un cambio cuando solamente las ruedas delanteras o traseras estén girando, ya que esto puede dañar los componentes de impulsión.

Cuando el vehículo opera en modo 4L, la velocidad del motor es aproximadamente tres veces mayor a aquella de las posiciones 2H o 4H. Por lo tanto, tenga cuidado de no sobre revolucionar el motor y no exceder los 40 km/h (25 mph).





La adecuada operación de vehículos con tracción en las cuatro ruedas depende del uso de llantas de igual tamaño, tipo, y circunferencia en cada rueda. Cualquier diferencia entre ellas, afectará negativamente la operación y causará daño a la caja de transferencia.

Debido a que el sistema de tracción en las cuatro ruedas mejora la tracción, existe una tendencia a exceder los límites de seguridad al girar o frenar el vehículo a mayores velocidades. No vaya más rápido de lo que le permitan las condiciones del camino.

### Procedimiento de cambios

#### NOTA:

- Si alguno de los requisitos para seleccionar una nueva posición de la caja de transferencia no se ha cumplido, la caja de transferencia no hará el cambio. La luz indicadora de la posición previa se mantendrá encendida y el indicador de la nueva posición seleccionada continuará parpadeando hasta que todos los requerimientos para la posición seleccionada se hayan cumplido. Para volver a intentar un cambio: Regrese la perilla a la posición original, asegúrese de que los requisitos se han cumplido, espere 5 segundos y trate de nuevo el cambio.
- Si los requisitos para seleccionar una nueva posición de la caja de transferencia se han cumplido, la luz indicadora de la posición actual se apagará, la luz indicadora de la posición seleccionada parpadeará hasta que la caja de transferencia haya completado el cambio. Cuando el cambio se ha completado, la luz indicadora de la posición seleccionada dejará de parpadear y se mantendrá encendida.

#### **2WD a 4WD Alto**

Presione la posición deseada en los interruptores de control 4WD para cambiar la caja de transferencia. El cambio entre 2H y 4H puede realizarse con el vehículo parado o en movimiento. En movimiento la caja de transferencia acoplará/desacoplará más rápido si se libera momentáneamente el pedal del acelerador después de completar el cambio. Si se detiene el vehículo, el interruptor de ignición debe encontrarse en la posición de encendido (ON) con el motor encendido o apagado. Este cambio no podrá ser completado si el interruptor de ignición está en la posición de accesorios (ACC).

#### NOTA:

- El sistema de tracción en las cuatro ruedas no permitirá cambios entre 2H / 4H si las ruedas frontales y/o traseras están deslizándose (sin tracción). En esta situación, la luz indicadora de la posición seleccionada destellará y la luz indicadora de la posición original se mantendrá encendida. En esta situación, reduzca la velocidad y detenga el deslizamiento de las ruedas para completar el cambio.



**2WD o 4WD Alto a 4WD Bajo****NOTA:**

- Al cambiarse a o fuera de 4WD se podría percibir un ruido de engranaje. Este sonido es normal y no demerita al vehículo u ocupantes.

El cambio puede realizarse con el vehículo en movimiento de 3 a 5 km/h (2 a 3 mph) o completamente detenido. Usted puede utilizar cualquiera de los siguientes procedimientos:

***Procedimiento preferido***

1. Con el motor encendido y rodando a una velocidad de 3 a 5 km/h (2 a 3 mph).
2. Cambie la transmisión a "N" (Neutral).
3. Mientras se está moviendo, presione la posición deseada en los interruptores de control de la caja de transferencia.
4. Después del encendido de la luz indicadora de la posición (no destellando), cambie la transmisión a una velocidad al frente.

***Procedimiento alterno***

1. Detenga el vehículo por completo.
2. Con el interruptor de ignición en la posición de encendido (ON) y el motor encendido, cambie la transmisión a "N" (Neutral).
3. Presione la posición deseada en los interruptores de control de la caja de transferencia.
4. Después del encendido de la luz indicadora de la posición (no destellando), cambie la transmisión a una velocidad al frente.

**NOTA:**

- Si los pasos 1 o 2 del procedimiento preferido o alterno no se cumplen antes de intentar realizar el cambio, la luz indicadora de la posición deseada destellará de forma contnua mientras la luz indicadora de la posición original se encuentra encendida, hasta que todos los requerimientos sean cumplidos.
- El interruptor de ignición debe encontrarse en la posición de encendido (ON) para que el cambio pueda realizarse y las luces indicadoras operen. Si la ignición no se encuentra en la posición de encendido (ON), el cambio no se realizará y las luces indicadoras de posición no estarán encendidas o destellando.

**Caja de transferencia de cambios manuales (si así está equipado)**

Esta caja de transferencia provee cuatro modalidades de posiciones:

- Tracción de dos ruedas de rango alto (2H)
- Tracción de cuatro ruedas de rango alto (4H)



- Neutral (neutral)
- Tracción de cuatro ruedas de rango bajo (4L)

Para obtener información adicional acerca del uso apropiado de cada posición de modo en la caja de transferencia, vea la siguiente información:

#### **2H**

Tracción en ruedas traseras de rango alto — conducción normal en calles y carretera. Caminos con superficie seca y dura.

#### **4H**

Tracción en las cuatro ruedas de rango alto — bloquea juntas las flechas cardán delantera y trasera (acoplando el sistema de tracción en las 4 ruedas). Fuerza a las ruedas delanteras y traseras a girar a la misma velocidad. Tracción adicional sólo para superficies de camino flojas o resbaladizas.

#### **N (Neutral)**

Neutral — Desacopla las flechas cardán delantera y trasera del tren motriz. Para utilizarse en arrastre plano detrás de otro vehículo. Refiérase a “Remolque recreativo” en esta sección.

#### **4L**

Tracción en las cuatro ruedas de rango bajo — baja velocidad para la tracción en las cuatro ruedas. Bloquea juntas las flechas cardán delantera y trasera. Fuerza a las ruedas delanteras y traseras a girar a la misma velocidad. Tracción adicional y potencia de arrastre máxima (incremento de torque respecto la posición 4H) sólo para superficies de camino flojas, resbaladizas. No exceda los 40 km/h (25 mph).

Esta caja de transferencia está diseñada para conducirse en la posición de tracción en 2 ruedas (2H) para condiciones normales de ciudad y carretera tales como caminos con superficie seca o dura.

Cuando se requiere tracción adicional, se puede usar la posición 4H y 4L para bloquear juntas las flechas cardán delantera y trasera, obligando la rotación de las llantas delanteras y traseras a la misma velocidad. Esto se logra moviendo la palanca de cambios a la posición deseada. Consulte “Procedimiento de cambios” para instrucciones específicas de cambios. Las posiciones 4H y 4L están diseñadas exclusivamente para caminos con superficies sueltas y resbaladizas. Conducir en las posiciones 4H y 4L sobre caminos con superficie seca y dura puede acelerar el desgaste de las llantas y dañará los componentes del tren motriz.

El “indicador de la caja de transferencia” en el panel de instrumentos alertará al conductor que el vehículo está en la modalidad de tracción en las cuatro ruedas y que el eje frontal y trasero han sido bloqueados. Esta luz se encenderá cuando la caja de transferencia se cambie a cualquiera de las posiciones 4H ó 4L. No hay luz para las posiciones 2H o NEUTRAL en algunos modelos.



Cuando opere el vehículo en la posición 4L, la velocidad del motor es tres veces mayor la velocidad que en las posiciones 2H ó 4H y proporciona mayor velocidad al motor. Tenga cuidado de no sobre revolucionar el vehículo y no exceder los 40 km/h (25 mph).

El funcionamiento adecuado de la tracción en las cuatro ruedas, depende de que las ruedas tengan el mismo tamaño, circunferencia y sean del mismo tipo. Cualquier diferencia afectará el cambio y puede provocar daños a la caja de transferencia.

**NOTA:**

- No intente realizar un cambio de rango de velocidad cuando solamente las llantas delanteras o traseras se encuentren girando, ya que esto podría provocar daños.

Debido a que la tracción en las cuatro ruedas mejora la tracción, hay una tendencia a exceder la velocidad de giro segura y distancias de detención apropiadas. No vaya más rápido de lo que las condiciones del camino lo permiten.

**NOTA:**

- Se puede experimentar un retraso cuando se cambia fuera de las posiciones de tracción en las cuatro ruedas debido a un desgaste desequilibrado de las llantas, presión baja o diferente de llantas, carga excesiva en el vehículo, o temperaturas bajas.

**¡PRECAUCIÓN!**

No deje el vehículo desatendido con la caja de transferencia en posición NEUTRAL, sin aplicar primero el freno de estacionamiento, usted y otros pasajeros podrían correr el riesgo de lesionarse. La posición NEUTRAL de la caja de transferencia desacopla las flechas cardán (delantera y trasera) del tren de fuerza y permite que el vehículo se mueva sin importar la posición de la transmisión. Siempre que el conductor salga del vehículo se debe aplicar el freno de estacionamiento

***Tracción en ruedas traseras de rango alto (2H)***

Rango alto de la tracción en las ruedas traseras — conducción normal en calles y carretera. Caminos con superficie seca y dura.

***Tracción en las cuatro ruedas de rango alto (4H)***

Tracción en las cuatro ruedas de rango alto — bloquea juntas las flechas cardán delantera y trasera. Fuerza a las ruedas delanteras y traseras a girar a la misma velocidad. Tracción adicional sólo para superficies de camino flojas o resbaladizas.

***Neutral (N)***

Neutral — Desacopla las flechas cardán delantera y trasera del tren motriz. Para utilizarse en arrastre plano detrás de otro vehículo. Refiérase a "Remolque recreativo" en esta sección.





**Tracción en las cuatro ruedas de rango bajo (4L)**

Tracción en las cuatro ruedas de rango bajo — baja velocidad para la tracción en las cuatro ruedas. Bloquea juntas las flechas cardán delantera y trasera. Fuerza a las ruedas delanteras y traseras a girar a la misma velocidad. Tracción adicional y potencia de arrastre máxima (incremento de torque con respecto la posición 4H) sólo para superficies de camino flojas, resbaladizas. No exceda los 40 km/h (25 mph).

**¡PRECAUCIÓN!**

No use la velocidad 4L (bajo) cuando conduzca el vehículo en pavimento seco. Los componentes del tren motriz podrían resultar dañados.

**Procedimiento de cambio - caja de transferencia manual****2H a 4H**

Los cambios entre 2H y 4H se pueden realizar con el vehículo parado o en movimiento. Si el vehículo está en movimiento el cambio puede hacerse hasta a 88 km/h (55 mph). Con el vehículo en movimiento, la caja de transferencia se acoplará / desacoplará más rápido si libera momentáneamente el pedal del acelerador después de completar el cambio. Aplique una fuerza constante cuando mueva la palanca.

**2H o 4H a 4L****NOTA:**

- Cuando cambie a o fuera de 4L se podría escuchar ruido de engranaje. Este ruido es normal y no significa un problema al vehículo u ocupantes.

Con el vehículo moviéndose a una velocidad de 3 a 5 km/h (2 a 3 mph), cambie la transmisión a Neutral (N). Mientras el vehículo está a una velocidad de 3 a 5 km/h (2 a 3 mph), cambie la palanca de la caja de transferencia a la posición deseada. No se detenga en la posición neutral (N).

**NOTA:**

- Detenerse en la posición Neutral (N) de la caja de transferencia en vehículos equipados con transmisión automática, podría requerir que el motor esté apagado para evitar generar daños en la transmisión mientras se completa el cambio. Si ocurre una dificultad, cambie la transmisión a neutral, mantenga presionado el pedal de freno y apague el motor. Haga el cambio a la posición deseada.
- Cambiar hacia, o fuera de la posición 4L es posible cuando el vehículo está completamente parado, de cualquier manera pueden ocurrir dificultades debido a que los dientes del embrague pudieran no estar completamente alineados. Se requieren varios intentos para alinear los dientes del embrague para completar el cambio. El método más recomendable es con el vehículo rodando de 3 a 5 km/h (2 a 3 mph). No intente acoplar o desacoplar la posición 4L cuando el vehículo se mueve a una velocidad mayor a la indicada.





- No intente cambiar a o fuera de la posición 4L cuando la transmisión está en alguna velocidad.

### Indicador de la posición de la caja de transferencia

La luz indicadora de la posición de la caja de transferencia, localizada en la pantalla del módulo de instrumentos panel de instrumentos, es usada para alertar al conductor que el eje delantero está acoplado y las cuatro ruedas están operando.

## SISTEMA DE SUSPENSIÓN DE AIRE (SI ASÍ ESTÁ EQUIPADO)

### Descripción

El sistema de suspensión de aire es un sistema de nivelación de altura trasera. El propósito principal de este sistema es mantener la parte trasera del vehículo nivelada. Existen dos alturas que pueden ser elegidas dependiendo de las condiciones de operación.

El sistema requiere que la ignición se encuentre en la posición Encendido/ En marcha o que el motor se encuentre encendido con una velocidad de 0 km/h (cero) para cualquier solicitud de cambio o nivelación de carga,

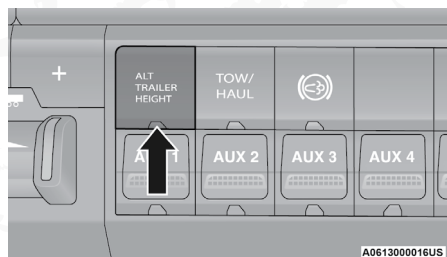

### Interruptor de nivelación de altura trasera

- **Altura Normal (SRH)** – Está es la posición estándar de la suspensión y se usa para conducción normal. Se ajustará automáticamente para mantener la altura trasera a medida que las condiciones cambien.
- **Altura alterna de remolque (ATH)** – Reduce la altura del vehículo aproximadamente 25 mm (1 pulgada), para usarse según se requiera al arrastrar de un remolque. Se ajustará automáticamente para mantener las condiciones de altura trasera a medida que las condiciones cambien.

### NOTA:

- Si están ligeramente cargados, los modelos bajarán aproximadamente 1 pulgada (25 mm).
- **Desacoplamiento de remolque/Descarga** – La suspensión de aire se nivelará (hacia abajo) una vez que han pasado 12 minutos desde el apagado del vehículo. Esto le permite un retiro fácil del remolque y/o carga en la parte trasera del vehículo.



- Después de 12 minutos usted necesitará colocar la ignición en la posición "En Marcha" para que la suspensión de aire se vuelva a nivelar dependiendo de la adición o retiro de carga en el vehículo. Si la suspensión de aire ha sido desactivada utilizando el menú de ajustes (Modo de cambio de llanta, Modo de transporte, Modo de alineación, o modo de descenso de caja) el sistema se mantendrá desactivado cuando el vehículo se apague. Se puede lograr la reactivación de la suspensión de aire a través de los ajustes de menú o conducir el vehículo a más de 8 km/h (5 mph) para el modo de cambio de llanta o alineación y 26 km/h (16 mph) para el modo de transporte o descenso de la caja.

**NOTA:**

- Algunos modelos no bajarán a la altura alterna de remolque (ATH) cuando sean descargados.
- Consulte "Arrastre de remolque" en este capítulo para más información.

**¡PRECAUCIÓN!**

El sistema de suspensión de aire utiliza un volumen de aire de alta presión para operar el sistema. Para evitar lesiones personales o daños al sistema, consulte a su distribuidor autorizado para obtener servicio.

**Modos de la suspensión de aire**

El sistema de suspensión de aire tiene múltiples modos de protección del sistema en situaciones únicas:

***Modo de cambio de llanta***

Para ayudar con el cambio de la llanta de refacción, el sistema de la suspensión de aire tiene una característica que permite la desactivación y la nivelación automática sea desactivada. Consulte en la "Pantalla del módulo de instrumentos" en "Tablero de instrumentos o en "Ajustes Uconnect" en "Multimedia" si está equipado con un radio de pantalla táctil, para mayor información.

**NOTA:**

- En este modo está destinado para ser habilitado con el motor encendido.

***Modo transporte***

Para ayudar con el remolque del vehículo con las cuatro ruedas fuera del piso, el sistema de suspensión de aire tiene una característica que pondrá el vehículo debajo del ajuste de altura normal (NRH) y desactivará el sistema de nivelación automática. Este modo está destinado para ser habilitado con el motor encendido. Consulte en la "Pantalla del módulo de instrumentos" en "Tablero de instrumentos o en "Ajustes Uconnect" en "Multimedia" si está equipado con un radio de pantalla táctil, para mayor información.



**NOTA:**

- En este modo está destinado para ser habilitado con el motor encendido.

***Modo de alineación de ruedas***

Antes de realizar una alineación de las ruedas, este modo debe ser activado. Consulte en la "Pantalla del módulo de instrumentos" en "Tablero de instrumentos" o en "Ajustes Uconnect" en "Multimedia" si está equipado con un radio de pantalla táctil, para mayor información.

**NOTA:**

- En este modo está destinado para ser habilitado con el motor encendido.

***Modo de descenso de caja***

Para ayudar con el remolque del vehículo con las cuatro ruedas fuera del piso, el sistema de suspensión de aire tiene una característica que pondrá el vehículo debajo del ajuste de altura normal (NRH) y desactivará el sistema de nivelación automática. Este modo está destinado para ser habilitado con el motor encendido. Consulte en la "Pantalla del módulo de instrumentos" en "Tablero de instrumentos" o en "Ajustes Uconnect" en "Multimedia" si está equipado con un radio de pantalla táctil, para mayor información.

***Estrategia de protección***

Con objeto de "proteger" el sistema de suspensión de aire, el vehículo desactivará la nivelación de carga según sea requerido (suspensión sobrecargada, baja carga de la batería, etc.). La nivelación se restablecerá automáticamente tan pronto se cumplan los requisitos del sistema. Vea a su distribuidor autorizado si el sistema no se restablece.

**Mensajes de la pantalla del módulo de instrumentos**

Cuando existen las condiciones, un mensaje aparecerá en la pantalla del módulo de instrumentos. Consulte, "Pantalla del módulo de instrumentos" o "Ajustes de Uconnect" en la sección de "Multimedia", para mayor información.

Una señal auditiva se escuchará cuando una falla se ha detectado en el sistema.

Acuda a su distribuidor autorizado para realizarle servicio al vehículo si la operación normal no se resume.

**Operación**

Presionar el botón de altura alterna de remolque (ATH) mientras se encuentre en la altura normal (NRH) bajará el vehículo a la altura alterna de remolque (ATH) y encenderá la luz indicadora LED



**NOTA:**

- La luz indicadora LED destellará hasta que se alcance al altura alternativa de remolque (ATH), la luz indicadora LED permanecerá encendida.

Presionar el botón de altura alterna de remolque (ATH) nuevamente levantará el vehículo a la altura normal (NRH).

**NOTA:**

- La luz indicadora LED destellará hasta que se alcance al altura normal (NRH), la luz indicadora LED se apagará.
- Modo transporte - No se encenderán luces indicadoras. El modo de transporte se deshabilita conduciendo el vehículo, o deseleccionando este modo a través de la interfaz (Uconnect o pantalla del módulo de instrumentos).
- Modo de cambio de llanta - No se encenderán luces indicadoras. El modo de cambio de llanta se deshabilita conduciendo el vehículo, o deseleccionando este modo a través de la interfaz (Uconnect o pantalla del módulo de instrumentos).
- Modo de alineación de ruedas - No se encenderán luces indicadoras. El modo de alineación de ruedas se deshabilita conduciendo el vehículo, o deseleccionando este modo a través de la interfaz (Uconnect o pantalla del módulo de instrumentos).
- Modo de descenso de caja - No se encenderán luces indicadoras. El modo de descenso de caja se deshabilita conduciendo el vehículo, o deseleccionando este modo a través de la interfaz (Uconnect o pantalla del módulo de instrumentos).

## **SISTEMA DE BLOQUEO DE EJE (SI ASÍ ESTÁ EQUIPADO)**

Este vehículo puede estar equipado con diferenciales delantero y trasero de bloqueo electrónico. Estos diferenciales, cuando se acoplan, bloquean ambas flechas internas del eje forzando a que las ruedas giren a la misma velocidad. Esto permite que el vehículo mantenga el impulso evitando de esta manera quedar atascado. Estos diferenciales sólo deben ser acoplados a baja velocidad durante situaciones extremas de camino todo terreno donde pareciera que una llanta no esté en contacto con el suelo.



No es recomendado conducir el vehículo con los diferenciales bloqueados en pavimento debido a que las capacidades de vuelta y velocidad del vehículo se verán limitadas.

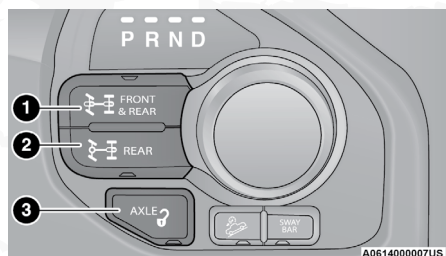

**Selector de bloqueo de eje**

- 1 — Bloqueo delantero / trasero - Se bloquean los ejes delantero y trasero
- 2 — Bloqueo trasero - Se bloquea el eje trasero
- 3 — Desbloqueo de eje - Se desbloquean los ejes delantero y trasero

### ¡PRECAUCIÓN!

- No bloquee los ejes delantero o trasero en superficies duras. La capacidad del vehículo para dar vuelta es reducida y podría dañar el tren motriz cuando los ejes son bloqueados en superficies de caminos duros.
- No trate de bloquear el eje trasero si el vehículo está estancado y las llantas se están patinando. Podría dañar los componentes del tren motriz. Bloquee el eje trasero antes de pasar por áreas en donde pueda atascarse.

El bloqueo de los ejes es controlado por el interruptor de bloqueos de ejes.

En condiciones normales de manejo, el interruptor deberá estar en la posición de desbloqueo de eje.

#### NOTA:

- A pesar que los ejes estén desbloqueados, el diferencial de deslizamiento limitado del eje trasero es capaz de proporcionar el torque necesario para situaciones de poca tracción.

Durante el comando de bloqueo de eje, la luz indicadora parpadeará hasta que el eje sea bloqueado, una vez completada la operación, la luz permanecerá encendida.

Para bloquear el eje trasero, coloque el vehículo en 4 LOW. Refiérase a la sección de "Operación de la cuatros ruedas" en este manual. Presione el botón de bloqueo del eje mientras viaja a una velocidad menor a 5 km/h (3 mph). La luz indicadora RR permanecerá encendido en lo que el eje trasero es bloqueado.





**NOTA:**

- Las diferencias de la velocidad de las llantas de derecha a izquierda podrían ser necesarias para permitir que el eje sea totalmente bloqueado. Si el indicador está parpadeando después de presionar el interruptor en la posición "trasero bloqueado", o "frontal/trasero bloqueados", conduzca el vehículo en grava suelta o de vuelta para acelerar la acción de bloqueo.

**¡ADVERTENCIA!**

No utilice el bloqueo de eje para conducción normal. El bloqueo de eje fue diseñado para manejo fuera del camino solamente. Bloquear el eje delantero durante conducción sobre concreto reducirá la capacidad de control de dirección. Esto puede provocar una colisión y puede resultar gravemente herido.

Para bloquear el eje delantero presione el interruptor de bloqueo delantero/trasero mientras viaja a menos de 5 km/h (3 mph). La luz indicadora permanecerá encendida cuando el eje frontal haya sido bloqueado.

**NOTA:**

- Antes de bloquear el eje delantero, el eje trasero debe encontrarse bloqueado.

Para desbloquear el eje delantero presione el interruptor de bloqueo de eje (trasero). La luz indicadora de FRONT/REAR LOCK se apagará cuando el eje haya sido desbloqueado.

**NOTA:**

- El sistema de bloqueo del eje puede estar bloqueado por la torsión debido a cargas extendidas a lo largo del eje. Puede que requiera manejar lentamente mientras gira el volante desde el lado izquierdo hacia el derecho o manejar en reversa por una corta distancia para liberar el bloqueo por torsión y así poder desbloquear los ejes.

Para desbloquear el eje trasero presione el interruptor de desbloqueo de eje. La luz indicadora de REAR LOCK se apagará cuando el eje trasero haya sido desbloqueado.

## **SISTEMA DE BARRAS ESTABILIZADORAS (SI ASÍ ESTÁ EQUIPADO)**

Su vehículo está equipado con un sistema electrónico de desconexión de barra estabilizadora. Este sistema le permite tener una mayor trayectoria o recorrido de suspensión delantera en situaciones de conducción fuera del camino.

Debido al uso de elementos de suspensión más altos, el vehículo puede contar con una mayor altura, aproximadamente 48.3 mm (1.9 pulgadas) mas al frente y 38.1 mm (1.5 pulgadas) mas en la parte trasera. Una de las principales ventajas de aumentar la altura, es el efecto positivo que tiene sobre los ángulos de aproximación/salida.



Este sistema es controlado por el interruptor estabilizador, localizado en el panel de instrumentos.

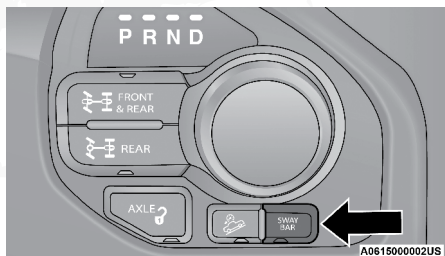

**Botón para desconectar la barra estabilizadora**

Presione el botón de desconexión de barra estabilizadora (SWAY BAR) para activar el sistema. Presione nuevamente para desactivar el sistema. La luz indicadora de desconexión de barra estabilizadora (ubicada en el módulo de instrumentos) se encenderá cuando la barra se encuentre desconectada. La luz indicadora destellará durante la transición o cuando las condiciones de desconexión no sean cumplidas. La barra estabilizadora deberá mantenerse conectada durante condiciones de conducción normal.

### ¡ADVERTENCIA!

No desconecte la barra estabilizadora y conduzca en superficies duras o a velocidades sobre los 29 km/h (18 mph), podría perder el control, el cual podría resultar en un accidente causándole algún daño a su persona. La barra frontal estabilizadora aumenta la estabilidad del vehículo y es necesaria para mantener en control del vehículo. El sistema monitorea la velocidad del vehículo e intentará reconectar la barra estabilizadora a velocidades de 29 km/h (18 mph). Esto será indicado por una luz parpadeante para el modo "fuera del camino" y una luz sólida para el modo "dentro del camino". Una vez que la velocidad del vehículo disminuya sobre los 22 km/h (14 mph), el sistema intentará regresar al modo de fuera del camino.

Para desconectar la barra estabilizadora, cambie a 4 HIGH a 4 LOW y presione la parte superior del botón de la barra estabilizadora para obtener el modo fuera del camino. Consulte la sección "Operación de la tracción en las 4 ruedas" en este manual para más información.

El indicador ámbar parpadeará hasta que la barra estabilizadora esté totalmente desconectada.

#### NOTA:

- La barra estabilizadora podría estar físicamente bloqueada debido a la diferencia de altura entre la suspensión derecha e izquierda. Esta condición es debido a las superficies de los caminos o la carga del vehículo. Para que la barra estabilizadora se conecte/desconecte, ambos lados de la barra deberán estar alineados. Este alineamiento podría requerir que el vehículo sea conducido en una superficie plana o moverlo de lado a lado.



Para regresar al modo "dentro del camino", presione el botón de la barra estabilizadora nuevamente.

### ¡ADVERTENCIA!

Si la barra estabilizadora no regresa al modo "dentro del camino", la estabilidad del vehículo es gradualmente reducida. No intente conducir a velocidades sobre los 29 km/h (18 mph). Manejar más rápido de los 29 km/h, podría perder el control y causar algún accidente que perjudique a su persona. Contacte a su distribuidor autorizado para obtener ayuda.

## CONDUCCIÓN SEGURA TODO TERRENO(POWER WAGON, REBEL, O TODO TERRENO-SI ASÍ ESTÁ EQUIPADO)

### Consejos para manejar fuera del camino y características del vehículo

Su vehículo tiene una excelente capacidad de conducción fuera del camino. Estas capacidades fuera del camino le permitirán explorar remotos senderos o parajes a donde pocos llegan proporcionándole emoción y recreación. Antes de aventurarse, usted debe contactar a su la agencia gubernamental o autoridades locales para determinar los senderos fuera del camino designados para vehículos (ORV) o áreas de recreación. Usted debe recorrer respetuosa y correctamente los caminos, senderos, parajes o áreas de recreación ORV establecidos.

Las autoridades locales son una buena fuente de información al respecto.

#### Molduras y placas de protección

Las placas y molduras de protección de acero protegen a los componentes del tren motriz del vehículo y componentes como, el tanque de gasolina, la caja de la transferencia, amortiguadores. Además el vehículo está equipado con travesaños delanteros y laterales. Esta protección adicional permite al vehículo ser conducido en situaciones de todo terreno, que serían considerados como intransitables para un vehículo normal.

#### Índice de rampa (RTI)

El índice de rampa, es la distancia en pulgadas en las que se puede conducir su vehículo con una llanta a 20 grados sin tener que levantar otra llanta del piso. La distancia de rampa, dividida entre los ejes del vehículo y multiplicado por 1000 es el índice de la rampa (RTI). Este vehículo tiene un RTI de 510, lo que significa que puede tener una llanta delantera en el aire a 66 cm (26 pulgadas), mientras que la otra permanece en contacto con el piso.

#### Características de vadeo en agua estancada

Esta característica es la habilidad del vehículo de pasar por agua estancada, en dónde el tren motriz y la transmisión, están seguras de la ingestión/inundación de agua.



Este vehículo tiene una alta característica de vadeo para pasar por agua estancada, sin detenerse, a 60 cm (24 pulgadas) de profundidad, a una velocidad máxima de 16 km/h (10 mph) y cuerpos de agua de 76 cm (30 pulgadas) de profundidad a una velocidad máxima de 8 km/h (5 mph), ambas con un ángulo de entrada de 1.3 grados.

### ¡PRECAUCIÓN!

La altura de la puerta es de 63.5 cm (25 pulgadas). Podría introducirse el agua al interior del vehículo a mayor profundidad.

### Operación simultánea de frenado y aceleración

Muchas condiciones de manejo fuera del camino, requieren de un frenado y de aceleración simultánea constante (conducción con los dos pies). Cuando conduce sobre rocas, troncos u otros objetos inclinados, utilizando una ligera presión en el freno y el acelerador evitará que el vehículo se sacuda o tireneé. Esta técnica es también usada cuando necesita detener y volver a mover el vehículo en inclinaciones pronunciadas.

### Elementos básicos de la conducción fuera del camino

Encontrará muchos tipos de terrenos fuera del camino. Deberá conocer el área antes de conducir el vehículo en estos terrenos. Hay varios tipos de superficies: grava, rocas, pasto, arena, lodo, nieve y hielo. Cada superficie tiene un efecto diferente en el volante, manejo, y tracción del vehículo. Controlar el vehículo es una de las claves de éxito cuando conduce fuera del camino, siempre mantenga una postura de conducción correcta y las manos firmes al volante. Evite aceleraciones, frenadas o vueltas repentinas. En la mayoría de los casos, no hay señalizaciones de camino, vueltas, velocidades máximas o luces de advertencia. Por lo tanto, en caminos de este tipo, por eso tendrá que usar su juicio sobre lo que es seguro y no, al conducir. Cuando se encuentre en un sendero, usted debe estar al pendiente sobre lo que se aproxima, como obstáculos en la superficie y cambios de terreno. La clave es planear por adelantado la ruta de conducción mientras recuerda sobre lo que se está conduciendo al momento.

### ¡ADVERTENCIA!

Siempre utilice el cinturón de seguridad y asegure firmemente la carga dentro del vehículo. La carga no asegurada dentro del vehículo se puede convertir en un proyectil durante manejo en todo terreno.

### ¡PRECAUCIÓN!

Nunca estacione su vehículo sobre pasto seco u otros materiales combustibles. El calor que proviene del sistema de escape de su vehículo podría causar un incendio.

### Cuando usar el rango bajo (si así está equipado)

Al conducir a campo traviesa o todo terreno cambie a "4LOW" (rango bajo) para obtener tracción adicional o mejorar la conducción y control en superficies resbaladizas o terrenos difíciles.





Debido al engranaje menor, el rango bajo le permitirá operar el motor a un rango de poder del motor más alto. Esto le permitirá mantener una marcha en ralentí sobre obstáculos o pendientes cuesta abajo, con un control mejorado y menos esfuerzo. Utilice este en situaciones extremas como lluvia, hielo, nieve profunda, lodo, arena, mover cargas muy pesadas, mejorar la tracción o cualquier situación que la tracción en 4 HIGH (el rango alto) no pueda realizar.

## Manejar en la nieve, lodo y arena

Hay una reducción drástica en la tracción cuando se conduce en nieve, lodo o arena. El vehículo será menos sensible en la dirección, aceleración y frenado, por lo tanto, debería acelerar lentamente, dejar más distancia de frenado y evitar maniobras bruscas del vehículo. Usted debe mantener un ritmo lento y constante. La clave es mantener el impulso del vehículo.

- **Nieve:** En nieve pesada o para control y de tracción adicional a baja velocidad, cambie la transmisión a un baja velocidad y cambie la caja de transferencia a 4 HIGH (rango bajo) si es necesario. No cambie a una velocidad más baja de lo necesario para poder avanzar. El exceso de revoluciones del motor puede hacer patinar las ruedas y la tracción se perderá. Si usted comienza a sentir que el vehículo se para, trate de girar el volante 1/4 de ida y vuelta con rapidez, mientras que aplica el acelerador. Esto permitirá que las llantas obtengan una "mordida" nueva y le permitirá mantener impulso.

### ¡PRECAUCIÓN!

En superficies resbalosas o con hielo, no baje de rango de velocidad cuando el motor se encuentre trabajando a altas revoluciones o si el vehículo va a alta velocidad, esto podría ocasionar que las llantas se patinen y usted pierda el control.

- **Lodo:** El lodo profundo crea una gran cantidad de succión alrededor de los neumáticos y es muy difícil de pasar. Usted debe usar 4 HIGH (rango bajo) con una marcha baja suficiente para mantener el impulso sin cambios. Si usted comienza a sentir que el vehículo se para, trate de girar el volante 1/4 de ida y vuelta con rapidez para una tracción adicional. Los agujeros de lodo representan un aumento de amenaza de daño del vehículo y atasco del mismo. Normalmente se encuentran llenos de residuos de vehículos que se atascaron previamente en él. Una buena práctica antes de ingresar a un charco de lodo es salir y determinar qué tan profundo es. Si existe algún obstáculo suelto y si el vehículo puede ser recuperado de forma segura después de atascarse.
- **Arena:** Conducir sobre arena suave es muy difícil con una presión correcta de los neumáticos. Cuando cruce puntos con arena suave en un sendero, mantenga el impulso del vehículo y no se detenga. La clave para conducir en arena blanda con la presión de los neumáticos correcta es acelerar lentamente, evitando maniobras bruscas y mantener el vehículo impulsado. Si va conducir en zonas con arena muy grandes o en dunas, reduzca la presión de los neumáticos a un mínimo de 15 psi (103 kPa) para permitir que un neumático tenga más superficie.





- La reducción de la presión de los neumáticos mejora su tracción y maniobrabilidad drásticamente, mientras conduzca por arena. Cuando vuelva a conducir por el pavimento u otra superficie dura, regrese la presión de inflado de las llantas a su normalidad.

### ¡PRECAUCIÓN!

La presión baja en las llantas puede provocar que estas se salgan de posición provocando una pérdida total de presión de aire. Para reducir el riesgo de que la llanta se desacople, cuando las llantas tengan la presión baja, reduzca su velocidad y evite curvas muy cerradas o maniobras abruptas.

### Cruzando obstáculos (rocas y otros puntos altos)

Cuando se encuentre manejando sobre todo terreno, puede encontrar muchos tipos de terrenos. Los distintos tipos de terreno tendrán diferentes tipos de obstáculos. Antes de continuar verifique el camino delante de usted para determinar la forma adecuada de cruzarlo y su habilidad para recuperar el control en caso de que algo salga mal. Mantenga el control firme del volante, frene completamente el vehículo y luego avance lentamente hasta que haga contacto con el objeto. Aplique el acelerador suavemente mientras mantiene una presión leve sobre el freno para pasar sobre el objeto.

### ¡ADVERTENCIA!

El cruzar sobre obstáculos puede causar carga abrupta sobre el sistema de dirección y puede provocar que pierda el control del vehículo.

### Uso de un guía

Existen muchas ocasiones en las que es difícil ver un obstáculo y determinar la ruta correcta. Determinar la ruta correcta puede ser extremadamente difícil cuando se enfrenta a varios obstáculos. En estos casos puede pedir a otra persona que los guíe a través o alrededor del obstáculo. La persona guía debe permanecer frente a usted, donde pueda ver el obstáculo, las llantas y la carga para poder guiarlo.

### Cruzando obstáculos grandes

Cuando se aproxime a obstáculos grandes, elija una ruta por la cual la mayor parte de la superficie de las llantas este en contacto con el terreno. Esto mantendrá la base del vehículo elevada sobre el obstáculo. La superficie del dibujo de las llantas es más resistente y gruesa que los costados y está diseñada para soportar la dureza del camino. Siempre mire hacia adelante y haga todo esfuerzo para cruzar los obstáculos como rocas grandes con las llantas.

### ¡PRECAUCIÓN!

- Nunca intente subirse a un obstáculo que pueda golpear los ejes o el tren motriz.
- Nunca intente conducir a través de un obstáculo que pueda ponerse en contacto con los estribos de las puertas.



### **Cruce de una cañada, barranca, zanja, deslave o bache**

Cuando cruce una cañada, barranca, zanja, deslave o un bache largo el ángulo de aproximación es la clave para mantener su vehículo en movimiento. Aproxímese a estos obstáculos a un ángulo de 45° y deje que cada llanta pase a través del obstáculo independientemente. Es necesario que tenga cuidado al cruzar grandes obstáculos con partes empinadas. No trate de cruzar ningún obstáculo largo con los lados inclinados en un ángulo lo suficientemente grande para poner el vehículo en situación de riesgo de una volcadura. Si usted se queda atascado en el camino cabe una pequeña zanja a la derecha o a la izquierda en un ángulo de 45 grados delante de las llantas del vehículo. Utilice el lodo que ha retirado para rellenar la zanja que ha creado. Ahora debería ser capaz de sacarlo de la zanja que acaba de crear en un ángulo de 45 grados.

#### **¡ADVERTENCIA!**

Hay un mayor riesgo de volcadura del vehículo al cruzar un obstáculo, en cualquier ángulo, con pendientes muy inclinadas.

### **Cruce de troncos**

Para cruzar un tronco, aproxímese con un ligero ángulo de inclinación (aproximadamente 10 a 15 grados). Esto permite que una llanta delantera esté en la parte superior del tronco, mientras que la otra sólo empieza a subir. Mientras sube el tronco, module su frenado y aceleración para evitar hacer girar el tronco debajo de las llantas. Entonces fácilmente el vehículo bajará del tronco usando los frenos.

#### **¡PRECAUCIÓN!**

No trate de cruzar un tronco con un diámetro mayor que la altura del vehículo al piso o éste quedaría balanceándose.

### **Balanceándose**

Si usted queda colgado o balanceándose en un objeto, salga del vehículo y trate de determinar en donde quedó colgado, dónde está el contacto con la parte inferior y cuál es la mejor dirección para recuperar el vehículo. Dependiendo con lo que esté en contacto, levante el vehículo con el gato y coloque algunas piedras bajo las llantas de modo que no se tenga peso en el punto más alto cuando baje el vehículo. Puede también intentar o balancear el vehículo o sacarlo del obstáculo con un malacate (winch).

#### **¡PRECAUCIÓN!**

Jalar con un malacate o balancear el vehículo para desatascar aumenta el riesgo de daños en la parte baja del vehículo.

### **Escalar una colina**

Escalar una colina requiere buen juicio y un buen conocimiento de las capacidades y limitaciones de su vehículo. Las colinas pueden provocar problemas graves. Algunas son demasiado empinadas para subir y no se debería intentar.



Siempre debe tener confianza con el vehículo y sus habilidades. Usted siempre debe subir o bajar las colinas en línea recta. Nunca intente subir una colina en ángulo.

- **Antes de subir una colina empinada** - Al acercarse a una colina, considere su grado de inclinación o pendiente. Determine si es demasiado empinada. Vea la tracción para el terreno. ¿Es un camino ascendente o descendente? ¿Qué hay en la parte superior y del otro lado? ¿Hay baches, piedras, ramas u otros obstáculos en el camino? ¿Puede usted recuperar el vehículo de forma segura, si algo sale mal? Si todo se ve bien y se siente seguro, cambie la transmisión a una velocidad baja, la caja de transferencia a 4 LOW (rango bajo) y proceda con cautela. Usted debe utilizar la primera velocidad y 4 LOW (rango bajo) en pendientes muy pronunciadas.
- **Conduciendo cuesta arriba:** Una vez que haya determinado su capacidad para proceder seleccione la velocidad indicada, alinee el vehículo para un recorrido lo más recto posible. Acelere de forma constante y aplicando más potencia a medida que comienza a conducir la colina cuesta arriba. No acelere de más en una pendiente muy pronunciada, el cambio abrupto de grado de inclinación podría provocar la pérdida de control. Si el frente comienza a "rebotar", libere un poco el acelerador para volver a colocar las cuatro ruedas al piso. A medida que se acerca a la cima de la colina, libere el acelerador y aproxímeselo lentamente a la cima. Si las ruedas comienzan a patinar cuando se aproxima a la cima, libere el acelerador y mantenga el frente girando el volante no más de un 1/4 de vuelta hacia la derecha e izquierda rápidamente. Esto le dará un nuevo "agarre" en la superficie y por lo general le proporcionará la tracción suficiente para completar el ascenso. Si no alcanza la cima, ponga el vehículo en reversa y retroceda en línea recta cuesta abajo, usando la resistencia del motor para frenar y los frenos del vehículo.

### ¡ADVERTENCIA!

Nunca intente subir una colina en un ángulo o dando la vuelta en una pendiente. Conducir a través de una pendiente en forma inclinada aumenta el riesgo de un volcadura del vehículo, que puede resultar en lesiones graves.

- **Conduciendo cuesta abajo:** Antes de descender por una pendiente empinada, es necesario determinar si es demasiado pronunciada para un descenso seguro. ¿Cuál es la tracción de la superficie? ¿Es la pendiente demasiado pronunciada para mantener un descenso lento y controlado? ¿Hay obstáculos? ¿Se trata de un descenso recto? ¿Hay mucha distancia en la base de la colina para recuperar el control si el vehículo descendi demasiado rápido? Si usted se siente con la confianza para proceder, entonces, asegúrese de que esté en el rango 4LO (rango bajo) con la transmisión en la primera velocidad (seleccione manualmente la primera velocidad en transmisiones automáticas) y proceda con precaución.



- Deje que el motor controle el frenado para el descenso y aplique los frenos, si es necesario, pero no permita que las llantas se bloqueen.

### ¡ADVERTENCIA!

No descienda la pendiente pronunciada en neutral. Use los frenos del vehículo junto con el frenado del motor. Descender una pendiente muy rápida podría hacer que usted pierda el control y resultar gravemente herido o incluso morir.

- **Conducción lateral a través de una pendiente:** Si es posible, evite conducir lateralmente a través de una pendiente. Si es necesario, conozca las capacidades de su vehículo. Conducir a través de una pendiente lateralmente hace que las llantas que van de bajada tengan más carga, lo cual aumenta las posibilidades de quedar de lado o volcarse. Asegúrese de que la superficie tenga buena tracción con suelos firmes y estables. Si es posible, tenga un ángulo de inclinación ligero de subida o hacia abajo.

### ¡ADVERTENCIA!

Conducción a través de un camino inclinado lateralmente aumenta el riesgo de una volcadura del vehículo, que puede resultar en lesiones graves.

- **Si se detiene o comienza a perder avance:** Si usted se detiene o comienza a perder avance mientras sube una pendiente inclinada, permita que su vehículo se detenga e inmediatamente después aplique los frenos. Vuelva a arrancar el motor y cambie a reversa. Baje en reversa lentamente la pendiente permitiendo frenar con motor para regular su velocidad en el descenso. Si requiere aplicar los frenos para controlar la velocidad del vehículo, aplíquelos ligeramente y evite el bloqueo o patinamiento de las llantas.

### ¡ADVERTENCIA!

Si el motor se para, no avanza o no puede llegar a la cima de una colina empinada, nunca de la vuelta. Se puede ladear el vehículo o causar una volcadura, lo cual puede resultar en lesiones graves. Siempre retroceda con cuidado en línea recta cuesta abajo en reversa. Nunca descienda la colina en neutral usando solamente los frenos. Nunca maneje en diagonal a través de una pendiente, siempre ascienda o descienda en forma recta.

## Conducción a través del agua

Debe tener extremo cuidado al cruzar cualquier tipo de cuerpo de agua. Los cruces de agua deben evitarse si es posible y sólo se deben intentar cuando sea necesario y de manera segura y responsable. Sólo debe conducir a través de áreas que son designadas y autorizadas. La banda de rodamiento de la llanta debe ser ligera para evitar causar daños al medio ambiente. Usted debe conocer las capacidades de su vehículo y ser capaz de recuperarlo en caso de que algo salga mal. Nunca debe detener o apagar un vehículo para cruzar aguas profundas a menos que se meta el agua al motor por la toma de aire.





Si el motor se para, no intente encenderlo nuevamente. Determinar si ha entrado agua primero. La clave para cualquier tipo de cruce es hacerlo a baja velocidad y lento. Ponga "D" (manejo) (transmisión automática), con la caja de transferencia en 4L (baja) y avance muy lentamente con una velocidad constante (5 a 8 Km/hr [3 a 5 mph] máximo) y acelere ligeramente. Mantenga el vehículo en movimiento, no intente acelerar mientras cruza. Después de cruzar el agua, cualquiera que esté más alta que la parte inferior del diferencial del eje, deberá inspeccionar todos los líquidos del vehículo en busca de una posible ingestión de agua.

### ¡PRECAUCIÓN!

El ingreso de agua en los ejes, transmisión, caja de transferencia, motor o del interior del vehículo puede ocurrir si usted maneja muy rápido o a través de aguas demasiado profundas. El agua puede causar daños permanentes al motor, tren de fuerza u otros componentes del vehículo, sus frenos perderán efectividad una vez que estén mojados y/o lodosos.

- **Antes cruzar cualquier tipo de agua:** Al acercarse a cualquier tipo de cuerpo de agua, es necesario determinar si se puede cruzar de forma segura y responsable. Si es necesario, salga y camine por el agua y explore con un palo. Usted debe estar seguro de la profundidad, del ángulo de aproximación, condición actual y de la posible erosión del fondo. Tenga cuidado con las aguas turbias o con lodo, revise en busca de obstáculos ocultos. Asegúrese de no inmiscuirse en la vida silvestre, y de poder recuperar el vehículo si es necesario. La clave para un cruce seguro es la profundidad del agua, la corriente y la erosión del fondo. En superficies de fondo suaves, el vehículo se hundirá aumentando la profundidad del nivel agua. Considere todo esto al determinar la profundidad y la capacidad para un cruce seguro.
- **Cruzando charcos, zonas inundadas o agua estancada:** Charcos, inundaciones o zonas con agua estancada normalmente son turbias o con lodo. Estas aguas normalmente contienen obstáculos ocultos y hace difícil determinar con exactitud la profundidad del agua, el ángulo de aproximación y condición del fondo parte baja. En hoyos con aguas sucias o con lodo puede que necesite utilizar correas de remolque antes de entrar. Esto hará una recuperación más rápida, limpia y segura. Si usted es capaz de determinar que puede cruzar con seguridad, entonces continúe utilizando el método "lento y despacio".

### ¡PRECAUCIÓN!

Las aguas turbias pueden reducir la capacidad del sistema de enfriamiento por la acumulación de desechos en el radiador.

- **Cruce de zanjas, arroyos, ríos poco profundos u otras corrientes de agua:** Las corrientes de agua pueden ser sumamente peligrosas. Nunca intente cruzar un arroyo o río incluso en aguas poco profundas. El movimiento rápido del agua puede fácilmente impulsar su vehículo río abajo y perder el control. Incluso en aguas poco profundas una fuerte corriente puede mover el sedimento en contacto con la rueda y usted y el vehículo estarían en peligro.





- Todavía hay un alto riesgo de lesiones personales y daños al vehículo en corrientes lentas con una altura mayor al piso. Nunca debe intentar cruzar corrientes de agua con una altura mayor al piso. Incluso las corrientes más lentas puede empujar el vehículo más pesado río abajo y perder el control si el agua es lo suficientemente profunda como para empujar una superficie plana de la carrocería. Antes de proceder, determinar la velocidad de la corriente, la profundidad del agua, el ángulo de aproximación, la condición inferior y si hay obstáculos. Luego cruce ligeramente en ángulo ascendente utilizando la técnica de “bajo y lento”.

### ¡ADVERTENCIA!

Nunca maneje a través de movimiento rápido de aguas profundas. Puede empujar su vehículo río abajo y perder el control. Esto podría ponerlo a usted y a sus pasajeros en peligro de daños o ahogarse.

## Rodado de llantas con baja presión para conducción todo terreno

Conducir con una presión de llantas más baja en todo terreno puede mejorar el confort y tracción del vehículo. El reducir la presión de aire permite que las llantas se extiendan un poco, mejorando el área de la superficie para mejorar la capacidad de la llanta de amoldarse a la forma del terreno. Diferentes tipos de terreno, llantas y vehículos requieren de distintas presiones. Superficies duras como rocas y vehículos más pesados requieren de presiones más altas que las superficies más blandas como la arena y vehículos más ligeros. Será necesario que pruebe distintas presiones para determinar cuál es la correcta para la situación. Es más fácil y más rápido dejar salir el aire que rellenar la llanta, así que comience en un nivel alto y bájelo como sea requerido. Recuerde que debe regresar a la presión normal de llantas antes de manejar en condiciones de pista o carretera. Asegúrese de tener los medios para regresar la presión normal de pista de las llantas.

### ¡PRECAUCIÓN!

La presión reducida incrementa el riesgo de daño en las llantas y puede causar que la llanta se desacople causando una pérdida total de la presión. Para reducir el riesgo de que la llanta se salga de posición, cuando utilice presión baja, reduzca la velocidad y evite vueltas muy cerradas o maniobras abruptas.

## Recuperación del vehículo

Si usted maneja fuera del camino, se puede encontrar en una situación en donde necesite recuperar el vehículo. Se debe de considerar la posibilidad de recuperar su vehículo antes de intentar pasar sobre un obstáculo dudoso. Nunca debe de manejar fuera del camino sin tener los medios para recuperar su vehículo de alguna situación. Lo primero que debe hacer es evaluar la situación. ¿Por qué se encuentra atorado? ¿Se encuentra atorado con algo? ¿Sería más fácil moverlo hacia adelante o hacia atrás? ¿Todavía puede mover el vehículo? ¿Hay algún anclaje de donde se pueda sujetar? ¿Se encuentra solo o tiene otro vehículo que le ayude? ¿Existe un alto riesgo de dañar el vehículo durante la recuperación del vehículo?



El contestar estas preguntas le ayudara a determinar cuál es el mejor método de recuperación. Si todavía puede mover el vehículo ligeramente y el problema es el terreno, entonces la primera opción sería el balanceo cíclico del vehículo. Si el espacio es amplio, cuenta con un vehículo adicional y el riesgo de que se estelle el vehículo en los alrededores es bajo, el utilizar una cuerda para jalar el vehículo de los ganchos de arrastre será rápido y fácil. Si el vehículo está colgando o se encuentra en una situación en la que se necesite mucho cuidado durante la recuperación, entonces nada puede hacer mejor el trabajo que un torno. Si se encuentra demasiado atascado con algún objeto, deberá de elevar el vehículo colocar una rampa bajo las llantas y rodarlo fuera del obstáculo para no causar daños posteriores.

Esto se debe de tratar antes de intentar ningún método de recuperación.

### ¡PRECAUCIÓN!

Jalar el vehículo para retirarlo de un obstáculo sin antes haber retirado el objeto de obstrucción puede provocar más daño al cuerpo inferior del vehículo.

- **Balanceo cíclico del vehículo:** El balanceo cíclico del vehículo es uno de los métodos más fáciles, rápidos y más comúnmente utilizados. Esto implica únicamente cambiar de D (conducir) a R (reversa), y presionar el acelerador después de cada cambio. Durante este proceso, para obtener tracción adicional, intente mover el volante de un lado a otro rápidamente no más de  $\frac{1}{4}$  de vuelta. Si se encuentra atascado en lodo, arena o nieve, trate hacer girar las llantas para limpiar los residuos del dibujo de la llanta para mejorar la tracción. Debe intentar crear un movimiento de balanceo. Esto le ayudara a crear el impulso necesario en el vehículo, para la recuperación del vehículo. Recuerde dejar de pisar el acelerador entre cada cambio entre D (conducir) y R (reversa). Si no puede recuperar su vehículo utilizando este método después de varios intentos, intente utilizar otro método de recuperación. El uso continuo de este método solamente causara daño innecesario al vehículo.

### ¡PRECAUCIÓN!

Puede provocar daños a las llantas cuando las gira a velocidades excesivamente rápidas. No gire las llantas a más de 48 km/h (30 mph).

- **Utilizando los ganchos con una correa de remolque:** Las correas de remolque son una forma fácil y rápida de recuperar su vehículo de incidentes menores si cuenta con otro vehículo disponible. Los ganchos de remolque en su vehículo están diseñados para soportar la fuerza generada durante la recuperación del vehículo. No utilice la defensa ni cualquier otro componente del vehículo como punto de remolque. El utilizar una correa de remolque requiere de la coordinación entre los dos conductores. Es necesario que haya buena comunicación entre los dos conductores para completar la recuperación de forma segura. Primero sujete la correa de remolque a los puntos de arrastre indicados en ambos vehículos. Debe haber al menos de 6 a 9 metros (20 a 30 pies) de distancia entre los dos vehículos para realizar la recuperación de manera segura. En caso de ser necesario puede unir dos cuerdas utilizando un taquete de madera de 3.8 cm (1  $\frac{1}{2}$  pulgadas).



- Esto evitará que las cuerdas se enreden y es más confiable que utilizar un pasador de horquilla en caso de que la correa se rompa. A continuación haga que el vehículo de remolque retroceda, dejando de medio a un metro de holgura en la correa/cuerda. Luego acelere ligeramente el vehículo de remolque, generando el arrastre necesario para liberar el otro vehículo. El vehículo que está siendo recuperado puede asistir en la recuperación al momento de arrastre girando las llantas ligeramente en el mismo sentido en el que el vehículo de remolque está tirando de él. Después de haber liberado el vehículo, el conductor debe de dar una señal para indicar que está libre y debe pisar el freno para detener ambos vehículos. El conductor del vehículo de remolque debe de dejar de acelerar sin utilizar el freno una vez que el conductor del otro vehículo de la señal. Esta secuencia es importante para evitar que el vehículo que está siendo recuperado golpe al otro.

### ¡ADVERTENCIA!

Nunca utilice correas/cuerdas de remolque con ganchos en los extremos ni dos cuerdas con un pasador de horquilla. Estos objetos de metal pesados se pueden convertir en proyectiles si la cuerda se rompe, lo que puede causar lesiones severas. Nunca deje más de medio a un metro (2 a 3 pies) de holgura en la cuerda. Más holgura que esto en la cuerda incrementa el riesgo de lesiones y daños al vehículo. Cualquier persona debe de estar al menos a 9 metros (30 pies) de distancia del lugar de recuperación.

- **Utilizando el malacate eléctrico (winch):** El uso del malacate eléctrico (winch) es común en las siguientes situaciones: cuando no existe otro vehículo de apoyo disponible, se requiere de una gran fuerza controlada para recuperar el vehículo, existe un gran riesgo de daño ambiental o vehicular, o cuando nada más parece funcionar. El malacate eléctrico puede proporcionar una gran fuerza de arrastre con un gran control del vehículo. Le permite retirar el vehículo de una manera lenta y controlada. Este control funciona bien para prevenir daños al vehículo. Una vez que haya decidido utilizar este método debe buscar un buen punto de anclaje. Debe ser lo suficientemente fuerte como para soportar más de lo que pesa el vehículo y debe proporcionar una dirección de arrastre tan recto como sea posible. Utilice poleas en caso de ser necesario para mejorar el ángulo e incrementar la fuerza de arrastre. Si el punto de remolque es un árbol, amarre una cuerda/correa alrededor de la base y enganche el cable del torno a la cuerda. Si es otro vehículo, colóquelo en "P" (estacionamiento) y bloquee las llantas delanteras. Si no puede encontrar algún punto de anclaje a su alcance, intente enterrar la llanta de refacción y utilizarla como punto de anclaje. Una vez que haya determinado un punto de anclaje, asegúrese de haber dejado al menos cinco vueltas en el tambor del malacate y coloque un tapete o alguna otra cosa sobre el cable. El poner algo sobre el cable le ayudará a mantener el cable en el piso en caso de que este se rompa. Enseguida coloque el vehículo en primera velocidad y pise el acelerador muy ligeramente mientras hace trabajar el torno eléctrico. Tenga cuidado de no permitir que se forme holgura en el cable mientras recupera el vehículo.



- No trate de guiar el cable en el tambor del torno, si comienza a abultarse de un solo lado permita que así sea. Puede reacomodar el cable después de la recuperación. Nunca utilice un cable de torno eléctrico como cuerda de remolque.

### ¡ADVERTENCIA!

El cable del torno se encuentra bajo una gran tensión cuando está siendo utilizado y se puede convertir en un proyectil en caso de falla. Nunca permanezca cerca del cable ni lo monte. Nunca tire del cable en repetidas ocasiones ni lo sobrecargue. Nunca permanezca frente al vehículo mientras utiliza el torno. Si no sigue estas instrucciones puede provocar lesiones graves e incluso fatales.

## Después de la conducción fuera del camino (“Off-Road”)

La conducción fuera del camino (“Off-Road”) origina más esfuerzo a su vehículo que lo que le origina la mayor parte de conducción en caminos. Después de conducir fuera de carretera, siempre es recomendable verificar si hay daños. De esa manera usted puede corregir de inmediato los daños y conservar vehículo en condiciones para cuando lo necesite.

- Inspeccione completamente la parte inferior de su vehículo. Verifique si hay daños en las llantas, en la estructura de la carrocería, en la dirección, en la suspensión y daños al sistema de escape.
- Inspeccione que el radiador esté limpio de lodo y desechos, limpie de ser necesario.
- Revise si están flojos los birlos o tornillos, particularmente en el chasis, en los componentes del tren de fuerza, en el sistema de dirección y suspensión. Vuelva a apretarlos si se requiere y aplicando el torque especificado en el Manual de Servicio.
- Revise si hay acumulación de plantas o arbustos. Esto podría causar un incendio. Se podrían ocultar los daños a las líneas de combustible, en las mangueras de freno, en los sellos del piñón del eje y flechas homocinéticas.
- Después de una operación prolongada en lodo, arena, agua, o condiciones similares de suciedad, tiene que limpiar e inspeccionar tan pronto como sea posible el radiador, los rotores de frenos, balatas, ruedas y yugos de los ejes.

### ¡ADVERTENCIA!

Materiales abrasivos en cualquier parte de los frenos puede causar desgaste excesivo y un frenado impredecible. Es posible que no tenga toda la capacidad de frenado cuando la necesite para evitar un accidente. Si usted ha usado su vehículo en condiciones de suciedad, verifique los frenos y límpielos según sea necesario.

- Si experimenta una vibración inusual después de conducir en lodo, fango o condiciones similares, revise si las ruedas tienen material adherido. El material extraño adherido puede causar un desbalanceo de las ruedas y limpiarlo podría corregir el problema.





## DIFERENCIAL DE DESLIZAMIENTO LIMITADO (SI ASÍ ESTÁ EQUIPADO)

El diferencial de deslizamiento limitado suministra tracción adicional en nieve, hielo, lodo, arena y grava, particularmente cuando hay una diferencia de tracción en la superficie bajo la llanta izquierda o derecha trasera. Durante conducción normal y en curvas, la unidad de deslizamiento limitado se desempeña en forma similar a un diferencial convencional. Sin embargo, en superficies resbalosas, el diferencial otorga un mayor torque en las ruedas traseras para una mejor tracción.

El diferencial de deslizamiento limitado es especialmente útil durante las condiciones de manejo resbalosas. Con ambas ruedas traseras en una superficie resbalosa, una aplicación suave del acelerador proporciona una máxima tracción. Cuando inicia con una sola llanta trasera en una superficie altamente resbalosa, la aplicación suave y momentánea del freno de estacionamiento podría ser necesaria para obtener máxima tracción.

### ¡ADVERTENCIA!

En vehículos equipados con diferencial de deslizamiento limitado nunca se debe poner en marcha el motor si se tiene una llanta trasera al aire, ya que el vehículo podría avanzar con la llanta que está tocando el piso y podría perder el control del vehículo.

Debe tener cuidado de evitar aceleraciones repentinas cuando ambas ruedas traseras estén en superficie resbalosa. Esto podría ocasionar que ambas ruedas traseras giren y permitan que el vehículo deslice hacia los costados del camino o de una curva.

## USO DEL MALACATE (WINCH) (SI ASÍ ESTÁ EQUIPADO)

### Lo que debe conocer antes de utilizar su malacate

#### Información general del malacate

Su vehículo puede estar equipado con un malacate eléctrico para recuperar el vehículo. Este malacate utiliza la energía eléctrica del sistema de carga del vehículo para mover un motor que enrolla un cable en el carrete del malacate mediante un engrane planetario reductor. Por naturaleza el malacate genera fuerzas muy altas por lo que se deberán tomar todas las precauciones adecuadas para su uso. No utilice el malacate sin antes haber leído y entendido completamente las instrucciones en la sección del malacate del manual del propietario.





### Tensando el cable

El cable del malacate debe de estar adecuadamente tenso antes de utilizarse. Siga estas instrucciones para lograr la tensión del cable:

1. Desenrolle el cable dejando 5 vueltas de cable en el carrete del malacate.
2. Sujete el gancho a un punto de anclaje adecuado.

#### ¡PRECAUCIÓN!

Asegúrese de que el anclaje resistirá la carga requerida para tensar el cable.

3. Aplique al menos una fuerza de 454 kg (1000 lb) de tensión al cable mientras se está enrollando. Siempre tenga el cuidado de que el cable no se acumule en un sólo lado del carrete y que se enrolle bien y ordenadamente al carrete.

#### ¡PRECAUCIÓN!

El cable debe enrollarse en el carrete en la dirección de rotación indicada en la etiqueta del malacate.

### Interrupción por bajo voltaje

Su malacate está equipado con un dispositivo que interrumpe el funcionamiento del malacate si el voltaje del sistema de carga del vehículo cae a un nivel bajo. El malacate no podrá encenderse o apagarse por un periodo de 30 segundos si el dispositivo se dispara. Si la interrupción se dispara, el vehículo deberá operar en marcha de ralenti alta por algunos minutos para permitir que el sistema de carga del vehículo se recupere antes de continuar con la operación del malacate.

### Características del malacate

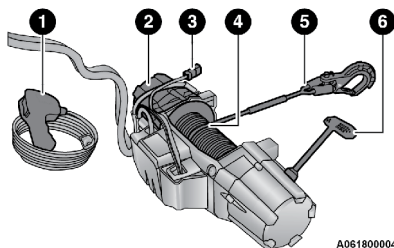

A0618000041US

Componentes del malacate

1. **Control remoto:** El control remoto proporciona una interfaz entre el operador del malacate y el malacate. El control remoto tiene la capacidad de encender, apagar y detener el malacate. Para operar el malacate, el interruptor se oprime hacia abajo para alimentar el malacate y hacia arriba para dejar de alimentarlo. El malacate se detendrá si el interruptor se coloca en la posición neutral (al centro).



2. **Motor:** El motor del malacate es alimentado por el sistema de carga del vehículo.
3. **Enchufe remoto:** El enchufe remoto permite que el control remoto se sujete al paquete de control remoto para permitir el funcionamiento del malacate.
4. **Carrete con freno integrado:** El carrete del malacate permite que el cable se almacene en el malacate y transmitir la fuerza al cable. El malacate está equipado con un freno integrado que detendrá el giro del carrete si el motor del malacate se detiene.
5. **Cable o cuerda sintética:** El cable o cuerda sintética le permite al malacate conectarse a un punto de anclaje para suministrar una fuerza para jalar. Esta cuerda sintética es altamente flexible, ligera y flota.
6. **Palanca del embrague:** La palanca del embrague permite liberar al carrete del motor del malacate para jalar el cable manualmente.

### ¡PRECAUCIÓN!

Si no está instalado, el cincho o correa del gancho debe ser colocado en el gancho.

**Canaleta:** La canaleta actúa como una guía para el cable y minimiza posibles daños.

### Accesorios del malacate

Los siguientes accesorios son necesarios para sujetar el malacate a las anclas, cambiar la dirección al jalar, o para una operación segura.



**Guantes:** El cable, durante su uso, desarrolla "rebabas" que pueden rajar la piel de las manos, es por esto extremadamente importante el utilizar guantes protectores de carnaza mientras se está operando el malacate o manipulando el cable. Evite el usar ropa holgada o cualquier cosa que pudiera enredarse en el cable o cualquier otro componente móvil.



**Polipasto:** Utilizado adecuadamente, el polipasto multi-propósito le permite (1) incrementar la potencia para jalar de su malacate; y (2) cambiar la dirección de arrastre sin dañar el cable. Su uso apropiado está descrito en "Técnicas de Aparejar".



**Grillete-D/Horquilla:** El grillete-D es un medio seguro de conectar las terminales de las vueltas de los cables, cinchos y polipastos. El pasador del grillete es roscado para un retiro fácil.



**Protector del tronco de los árboles:** Típicamente elaborado en un nylon fuerte, robusto y de alta calidad, dando la oportunidad al usuario de poder sujetarse a una amplia variedad de puntos de anclaje u objetos, así como protegerlos, tal como el tronco de los árboles.

**Manga de abrasión:** La manga de abrasión es proporcionada con la cuerda sintética/cable y debe ser usada todo el tiempo para proteger a la cuerda/cable de un posible daño por abrasión. La manga de abrasión tiene una holgura suficiente para que pueda ser colocada a lo largo de la cuerda sintética y protegerla de superficies ásperas o filos.



**Operando el malacate (winch)****¡ADVERTENCIA!**

El no seguir cualquiera de estas advertencias acerca del uso del malacate, puede provocar lesiones graves.

- Siempre utilice la correa de gancho suministrada para manipular el gancho cuando se enrolla o desenrolla el cable.
- Nunca lo utilice para elevar objetos.
- Nunca lo utilice para mover personas.
- Nunca exceda la capacidad del cable o del malacate.
- Siempre utilice guantes gruesos de carnaza cuando esté manipulando el cable.
- Nunca toque el cable o el gancho mientras se encuentre en tensión o bajo alguna carga.
- Nunca acople o desacople el embrague si el malacate está bajo alguna carga, el cable tenga tensión o el carrete se esté moviendo.
- Siempre permanezca alejado lo suficiente del cable y de la carga y mantenga alejada a toda persona que se encuentre con usted.
- Nunca enrolle el cable por sí solo sin carga. Siempre utilice una cadena o el protector de troncos en el ancla.
- Siempre mantenga las manos y la ropa alejada del cable, del gancho y de la abertura de la canaleta durante la operación y enrollado del cable.
- Nunca amarre el cable/cuerda sintética consigo misma. Siempre utilice una cadena de amarre, cable de amarre o protector de tronco en el anclaje.
- Nunca sujete la correa de recuperación en el gancho del malacate para incrementar su longitud.
- Nunca intente remolcar un vehículo con la correa recuperadora sujeto directamente al gancho del malacate.
- Nunca utilice cintas elásticas que puedan desarrollar esfuerzos enormes y cantidades potencialmente peligrosas de fuerzas cuando se estiran.
- Siempre desconecte el control remoto cuando no lo esté utilizando.
- Nunca jale cuando se tenga menos de 10 vueltas de cable enredado en el carrete.
- Cuando utilice el control remoto desde el interior del vehículo, siempre pase el control remoto a través de la ventana para evitar dañarlo con la puerta.
- Nunca deje el control remoto conectado en el malacate mientras enrolla el cable libremente o el motor se encuentra en ralentí.



### Información general

Practique el uso de su malacate antes de que pudiera quedarse varado. Algunos puntos clave a recordar cuando utilice su malacate son:

- Siempre tome su tiempo para evaluar y planificar la situación cuidadosamente.
- Siempre tome su tiempo cuando utilice el malacate.
- Utilice el equipo adecuado para cada situación.
- Siempre utilice guantes de carnaza gruesos y no permita que el cable se deslice a través de sus manos cuando lo manipula.
- Únicamente el operador debe manipular el cable y el control remoto.
- Piense en la seguridad todo el tiempo.

### Recuperando un vehículo utilizando el malacate

#### ¡PRECAUCIÓN!

- Siempre conozca su malacate (winch): Tómese el tiempo suficiente para leer y entender la Guía de instalación y Operación, y la Guía básica de técnicas para el uso del malacate (si así está equipado), para entender su malacate y la operación de éste.
- Siempre verifique la instalación del malacate y la condición del cable/cuerda sintética antes de utilizarlos. Un cable dañado, deshilachado o torcido debe de ser reemplazado inmediatamente. Una instalación de malacate floja o defectuosa debe de ser arreglada inmediatamente.
- Asegúrese siempre de que cualquier objeto que pueda interferir con la operación segura del malacate sea retirado antes de iniciar la operación del malacate.
- Siempre mantenga el control remoto alejado del carrete y del cable/cuerda sintética cuando se esté enrollando.
- Verifique cualquier fractura, obstrucción o desgaste del cable/correa sintética o conexiones flojas. Reemplace si es que está dañado.
- Tenga el cuidado de no jalar el collar del cable a través de los rodillos. Observe y escuche al malacate para su adecuado ajuste.
- Nunca enrolle el collar de la cuerda sintética a través de la canaleta. Podría provocar daños.



1. Inspeccione el malacate, su instalación y el cable/cuerda sintética en busca de daños. No utilice el malacate si su montaje está flojo o si el cable muestra un desgaste excesivo o algún daño.

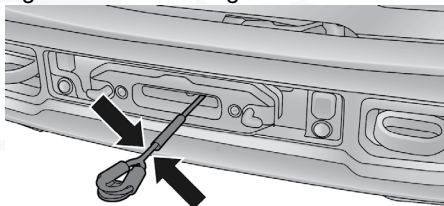

A0618000026US

#### Cuerda sintética/cable del malacate

2. Póngase los guantes.
3. Desacople el embrague para permitirle desenrollar libremente el carrete, gire la palanca del embrague en el malacate para desacoplarlo. El desenrollar el cable libremente ayuda a mantener la batería.

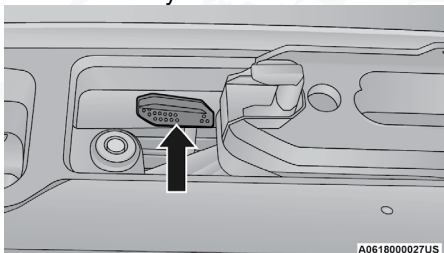

A0618000027US

#### Palanca de liberación de carrete del malacate

4. Libere el gancho del cable y fije la correa del gancho. Libere el gancho de su punto de anclaje. Sujete la correa del gancho en al gancho (si no está sujeto).

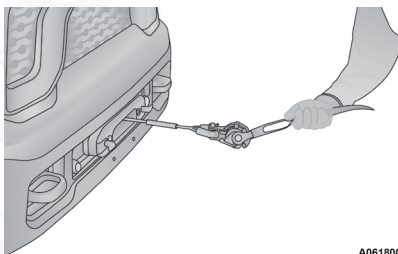

A0618000028US

#### Correa del gancho

### ¡ADVERTENCIA!

- Nunca toque el cable/cuerda sintética o gancho mientras alguien más está operando el interruptor de control o durante la operación del malacate.
- Nunca toque el cable/cuerda sintética o gancho mientras se encuentre en tensión o bajo alguna carga.





5. Jale el cable hasta su punto de anclaje. Jale el suficiente cable del carrete para alcanzar el punto de anclaje. Para evitar perder el extremo del cable, sostenga la correa del gancho mientras usted trabaja.

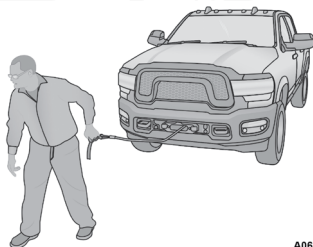

A0618000029US

#### Tirando del cable/cuerda sintética

6. Asegúrese a su punto de anclaje. Una vez que usted establezca su punto de anclaje, asegure el protector del tronco del árbol o la cadena de amarre alrededor del objeto.



A0618000030US

#### Protector de tronco de árbol

### ¡PRECAUCIÓN!

Siempre esté seguro de que el punto de anclaje seleccionado resistirá la carga.

#### NOTA:

- ¿Cómo escoger un punto de anclaje?: Un punto de anclaje seguro es crítico para la operación del malacate. El punto de anclaje debe de ser lo suficientemente fuerte para mantenerse durante la operación. Puntos de anclajes naturales incluyen a los árboles, rocas y troncos. Enganche el cable tan abajo como sea posible. Si no hay disponibilidad de anclajes naturales cuando recupera otro vehículo, su vehículo puede ser un punto de anclaje. En este caso, asegúrese de colocar la transmisión en neutral, aplicar el freno de estacionamiento y bloquear sus ruedas para evitar que su vehículo se mueva. Idealmente, usted siempre deseará un punto de anclaje que le permita jalar en línea recta el vehículo que desea mover. Esto permite al cable enrollarse de forma justa y uniforme en el carrete. Un punto de anclaje lo más alejado posible, proveerá al malacate de su potencia máxima para jalar.



7. Sujete el grillete/horquilla-D y el protector del tronco del árbol. Sujete el grillete a las dos terminales del cincho o cadena y a través del gancho, teniendo cuidado de no sobre apretar (apriete y regrese 1/2 vuelta).

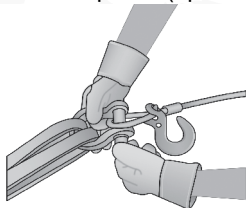

A0618000031US

**Horquilla/grilletes**

8. Asegure el embrague. Asegure el carrete girando la palanca del embrague en el malacate para acoplarlo.

**NOTA:**

- Siempre asegúrese de que el embrague esté totalmente acoplado o desacoplado (según se necesite).
9. Conecte el control remoto a la caja de control del malacate, localizada en la defensa delantera. Tenga cuidado de no dejar colgando el cable del control remoto frente al malacate. Si usted decide utilizar el control remoto desde el interior de su vehículo, siempre pase el control remoto a través de la ventana para evitar el pellizcar el cable con la puerta. Siempre desconecte el control remoto cuando no lo esté utilizando.

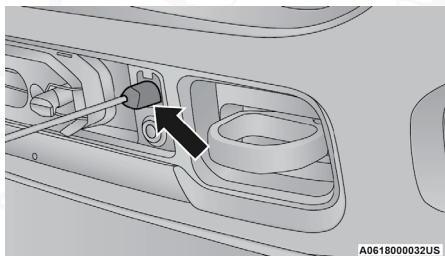

A0618000032US

**Conector del control remoto en la caja del malacate**

10. Tense el cable/cuerda sintética del malacate. Utilizando el interruptor del control remoto, enrolle lentamente el cable hasta que no existan holguras.



Una vez que el cable del malacate esté bajo tensión, mantenga el área libre de obstáculos y nunca pise o se apoye sobre el cable.

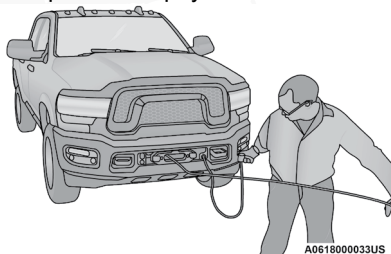

#### Tirando de la cuerda sintética/cable bajo tensión

11. Verifique el punto de anclaje seleccionado. Asegúrese de que todas las conexiones están aseguradas y libres de desechos o basura antes de continuar con el procedimiento.
12. Verifique la cuerda sintética/cable del malacate. El cable deberá enrollarse correcta y ordenadamente alrededor del carrete. Un enrollado incorrecto causará daño a la cuerda sintética/cable del malacate.

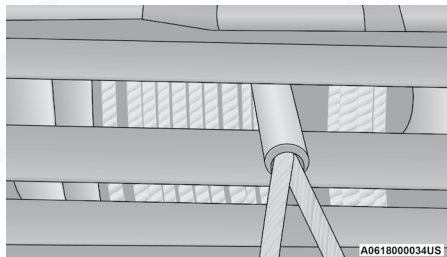

#### Cuerda sintética/cable enrollado correctamente en el carrete

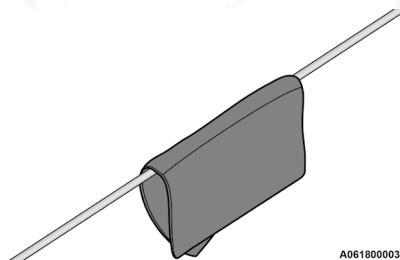

#### Manta gruesa o tapete sobre la cuerda sintética o cable

En ciertas situaciones usted puede decidir colocar una manta gruesa, tapete o un objeto similar sobre el cable del malacate. Una manta gruesa puede absorber energía en caso de que el cable se rompa. Coloque la manta en la mitad de la distancia entre el malacate y el punto de anclaje. Esto debe ser realizado antes de que el cable del malacate esté bajo tensión. No se acerque o mueva la manta una vez que se aplique la tensión.

No permita que la manta se jale dentro de la canaleta. Si fuera necesario mover o quitar la manta, primero afloje la tensión del cable del malacate.

13. **Establezca zonas “sin personas”:** Sus intenciones deben de ser claras. Asegúrese de que cualquier persona en las cercanías inmediatas alrededor de la operación del malacate está completamente consciente de sus intenciones antes de jalar el cable del malacate. **Establezca claramente donde no deben permanecer espectadores - éstos nunca deben de colocarse atrás o al frente del vehículo y nunca cerca de la cuerda sintética/cable del malacate o del polipasto. Su situación puede tener algunas otras zonas “sin personas”.**

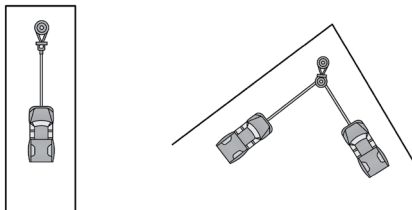

A0618000036US

Zonas sin personas

14. Comience a jalar el cable. Con los motores de los vehículos encendidos y una ligera tensión aplicada a la cuerda sintética/cable del malacate, comience a jalar lenta y firmemente. Asegúrese de que el cable del malacate se está enrollando bien y apretadamente al carrete. Como ayuda adicional, el vehículo jalado puede ser lentamente conducido mientras se realiza la operación. Continúe jalando hasta que el vehículo se encuentre en terreno firme. Si usted es capaz de manejar el vehículo, entonces la operación del malacate ha sido completada.



A0618000037US

Usando el control remoto

**NOTA:**

- Evite el sobrecalentamiento del motor del malacate. Durante periodos prolongados de uso del malacate, detenga el motor del malacate a intervalos razonables para permitir su enfriamiento.
- **¿Qué observar durante la operación?:** El cable debe siempre enrollarse en el carrete en la dirección indicada en la etiqueta del malacate. Tan pronto usted aplique energía, asegúrese de que el cable del malacate se enrolle bien y firmemente en el carrete.



- Esto evita que el enrollado del cable externo jale y corra sobre el enrollado del cable interno apretando y dañando al cable del malacate. Evite sacudidas fuertes de carga al utilizar el interruptor del control intermitentemente para quitar las holguras del cable, estas sacudidas fuertes de carga pueden momentáneamente exceder la capacidad de carga del malacate y del cable. Durante jalones laterales, el cable tiende a acumularse en un extremo del carrete. Este acumulamiento puede convertirse en una causa suficientemente grande para provocar daños severos al malacate. De tal manera que, siempre procure jalar lo más posible en línea recta y detenga el malacate si el cable se acerca demasiado a los rodillos o a la placa de montaje. Para arreglar un acumulamiento disparado, desenrolle la sección del cable y localice en el extremo opuesto del carrete, lo cual nos proporcionará el suficiente espacio libre para continuar jalando.
15. Asegure el vehículo. Una vez recuperado el vehículo completamente, asegúrese de utilizar el freno del vehículo y coloque la transmisión en "P" (vehículos con transmisión automática) o en una velocidad baja de la transmisión para transmisiones manuales. Libere la tensión de la cuerda sintética/cable del malacate.
  16. Desconecte la cuerda sintética/cable del malacate del punto de anclaje.
  17. Enrolle nuevamente la cuerda sintética/cable. La persona que está manipulando el cable deberá caminar con el cable y no permitir que éste se deslice sobre su mano, mantenga el control del malacate durante todo el tiempo.

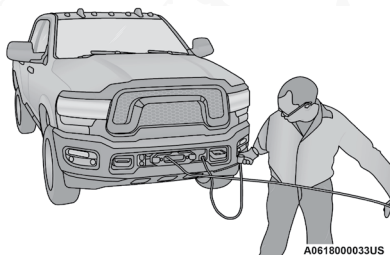

Enrollando la cuerda sintética/cable

**¡ADVERTENCIA!**

Para evitar una herida seria, NUNCA coloque sus dedos dentro del área del gancho cuando usted esté aplicando energía al malacate.

**NOTA:**

- **Cómo enrollar el cable sin carga:** Arregle el control remoto de tal manera que no pueda ser atrapado por el malacate. Arregle la cuerda sintética/cable de tal manera que no pueda formar pliegues o enroscados irregulares cuando se enrolla. Asegúrese que el cable ya enrollado en el carrete se encuentre firme y en capas uniformes. Apriete y enderece la capa si es necesario. Mantenga al cable bajo una ligera tensión y enrolle el cable en el carrete en capas uniformes. Deténgase frecuentemente según sea necesario para apretar y enderezar las capas.





- Repita este proceso hasta que el gancho del malacate se encuentre a la misma distancia que la longitud total del control remoto del malacate. Apriete el gancho entre su dedo pulgar y el dedo índice y sujete la correa del gancho. Mantenga el cincho del gancho entre su dedo pulgar e índice para mantener una tensión en el cable. Camine con el cable hacia la canaleta, cuidadosamente enrolle el cable restante, pulsando el interruptor del control remoto.

18. Almacene el gancho en el gancho/aro a un costado de la canaleta.

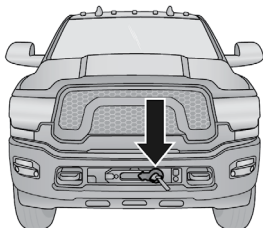

A0618000038US

**Gancho en posición de almacenamiento**

19. Desconecte el control remoto. Desconecte el cable del control remoto de la caja de control y guárdelo en un lugar limpio y seco. La operación del malacate ha sido entonces terminada. Ponga la tapa en el enchufe del solenoide.

#### NOTA:

- Siempre almacene el control remoto en un lugar protegido, limpio y seco.

### Técnicas de arrastre

En varias situaciones al utilizar el malacate se requerirá de algunas técnicas de arrastre diferentes. Éstas pudieran ser desde distancias demasiado cortas o pequeñas para alcanzar un máximo de potencia jalando en línea recta, incrementar de manera simple la potencia de operación, o mantener una situación de arrastre en línea recta. Usted tendrá que evaluar que técnica es la correcta para cada situación. Piense en todo momento en la seguridad.

#### Cómo cambiar la dirección de operación

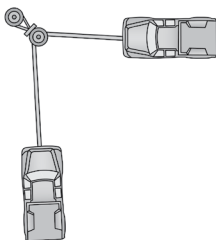

A0618000039US

**Cambio de dirección en el arrastre**



Cualquier operación del malacate deberá ser en línea recta desde el malacate al objeto que está siendo jalado. Esto minimiza la acumulación del cable del malacate en un extremo del carrete afectando la eficiencia y dañando el cable. Un polipasto, asegurado a un punto directamente al frente del vehículo le permitirá cambiar la dirección de operación y al mismo tiempo permite que el cable se encuentre a 90° del carrete para enrollarse adecuadamente.

### Incrementando la potencia de arrastre

En algunos casos, usted se encontrará en la necesidad de incrementar la potencia de operación del malacate. El uso de polipastos incrementa la ventaja mecánica incrementando así la potencia de operación

### Doble Guía

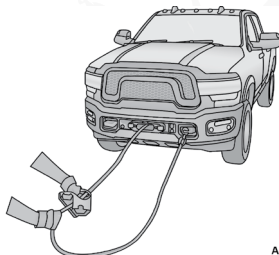

A0618000040US

### Guiado de la cuerda sintética/cable

Dado que la potencia de operación disminuye con el número de capas de cable en el carrete, usted puede utilizar un polipasto para duplicar la línea y utilizar más cable del malacate. Esto disminuye el número de capas de cuerda sintética/cable en el carrete e incrementa la potencia de operación. Comience con extraer la cantidad suficiente de cable del malacate al liberar en gancho. Sujete el gancho al bastidor de su vehículo o al gancho/arillo de arrastre del vehículo (si así está equipado) y deslice el cable del malacate a través del polipasto. Desacople el embrague del malacate y utilizando el polipasto, extraiga el suficiente cable para alcanzar su punto de anclaje. No sujete el gancho al conjunto de montaje del malacate. Asegúrese al punto de anclaje con el protector de troncos o con una cadena. Sujete el grillete/horquilla. Sujete la horquilla a las dos puntas del cincho/cadena, teniendo cuidado de no sobre apretar (apriete y retroceda 1/2 vuelta).

## DIRECCIÓN HIDRÁULICA

El sistema de dirección hidráulica le dará al vehículo una mejor respuesta e incrementará la facilidad para realizar maniobras en espacios reducidos. El sistema proporcionará la capacidad de dirección mecánica si se pierde la asistencia hidráulica.

Si por alguna razón se interrumpe la asistencia hidráulica, todavía será posible conducir el vehículo, observará un incremento substancial en el esfuerzo de la dirección, especialmente a bajas velocidades y durante las maniobras de estacionamiento.



**NOTA:**

- El incremento del nivel de ruido al final del recorrido de la dirección es considerado como normal y no indica la existencia de un problema con el sistema de dirección hidráulica.
- Tras el primer arranque en clima frío, la bomba de la dirección puede hacer ruido por un período corto de tiempo. Esto es debido al frío, a la viscosidad del líquido en el sistema de dirección. Estos ruidos son considerados como normales y de ninguna manera dañan el sistema de dirección.

**¡PRECAUCIÓN!**

El funcionamiento prolongado del sistema de la dirección al final del recorrido del volante de la dirección incrementa la temperatura del líquido de la dirección, por lo que debe evitarse cuando sea posible. Pueden provocarse daños a la bomba de la dirección hidráulica.

**Verificación del líquido de la dirección**

Verificar el nivel del líquido de la dirección en algún servicio programado, no es necesario, el líquido deberá ser verificado, sólo en caso de sospecha de fugas, ruidos anormales o algún mal funcionamiento. Vea a su distribuidor autorizado.

**¡ADVERTENCIA!**

El nivel del líquido solo deberá verificarse cuando el vehículo esté estacionado en un área totalmente plana, con el motor apagado, para prevenir daños y asegurar la lectura correcta del nivel. Use sólo líquido recomendado Mopar®.

**¡PRECAUCIÓN!**

No use productos químicos en el sistema de la dirección, pueden dañar los componentes del sistema. Estos daños no están cubiertos por la garantía limitada del vehículo.

Si es necesario, añada líquido al nivel indicado. Con un trapo limpio, limpie el líquido de la superficie. Refiérase a la sección de "Líquidos y lubricantes", más adelante.

## **SISTEMAS DE CONTROL ELECTRÓNICO DE VELOCIDAD (SI ASÍ ESTÁ EQUIPADO)**

Su vehículo podría estar equipado con el sistema de control electrónico de velocidad, o con el sistema de control de cruceo adaptable (ACC) (si así está equipado):

- Control electrónico de velocidad para ajustar una velocidad constante.
- Control de cruceo adaptativo (ACC) para mantener una distancia ajustada entre usted y el vehículo frente a usted, utilizando el control de velocidad electrónico para ajustar la velocidad.



**NOTA:**

- En vehículos equipados con ACC, si no se establece una distancia de seguimiento, el control de velocidad establecido no detectará los vehículos frente a usted. Siempre esté consciente que modo ha sido seleccionado.
- Sólo puede funcionar una función de control de cruceo a la vez. Por ejemplo, si el Control de cruceo de velocidad fija está habilitado, el Control de cruceo adaptativo no estará disponible y viceversa.

**Control electrónico de velocidad de cruceo (si así está equipado)**

Cuando se activa el control electrónico de velocidad, toma la operación del acelerador a velocidades mayores de 32 km/h (20 mph), o 40 km/h (25 mph), dependiendo de la motorización.

El botón del control automático de velocidad está ubicado en el lado derecho del volante de la dirección.

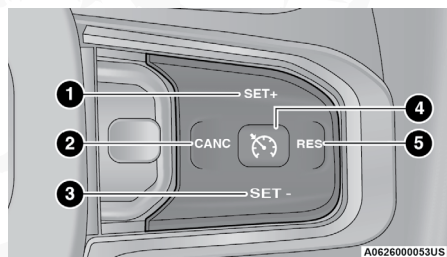

**Botones del control electrónico de velocidad**

- 1 — RES + (reanudar/acelerar)
- 2 — CANCEL (cancelar)
- 3 — RES - (establecer/desacelerar)
- 4 — ON/OFF (Botón de encendido/apagado)
- 5 — RES/Resumen

**NOTA:**

- A fin de garantizar una operación adecuada, el sistema de control electrónico de velocidad ha sido diseñado para apagarse si se operan múltiples funciones del control de velocidad al mismo tiempo. Si esto ocurriera, el sistema se puede reactivar presionando el botón "ON/OFF" (encendido/apagado) del interruptor de control de velocidad y reprogramando, si se desea, la velocidad registrada.

**Para activarlo**

Presione el botón "ON/OFF" (encendido/apagado). La luz indicador de cruceo se iluminará en el módulo de instrumentos. Para apagar el sistema de control electrónico de velocidad, empuje el botón "ON/OFF" (encendido/apagado) una segunda vez. La luz indicadora de cruceo se apagará. El sistema del control electrónico de velocidad debe apagarse cuando no esté en uso.



**¡ADVERTENCIA!**

Es peligroso dejar el sistema de control electrónico de la velocidad encendido cuando no se está usando. Usted puede accidentalmente activar el sistema o que ocasione que se vaya más rápido de lo que usted desea. Podría perder el control y sufrir un accidente. Siempre deje el sistema de control electrónico de velocidad apagado cuando no lo esté usando.

**Para fijar la velocidad deseada**

Encienda el control automático de velocidad. Cuando el vehículo haya alcanzado la velocidad deseada, oprima el botón SET (-) y suéltelo. Suelte el acelerador y el vehículo funcionará a la velocidad seleccionada. Una vez que se ha establecido la velocidad, el mensaje "Control Crucero establecido a km/h (MPH)" aparecerá indicando la velocidad ajustada. La luz indicadora de control crucero, acompañada de la velocidad ajustada, aparecerá y permanecerá encendida en la pantalla del módulo de instrumentos.

**NOTA:**

- El vehículo debe ir a velocidad constante y en un terreno nivelado antes de presionar el botón SET (-).

**Para variar la velocidad fijada*****Para aumentar o disminuir la velocidad ajustada***

Cuando se ajusta el control de velocidad, puede aumentar la velocidad presionando el botón RES (+) o disminuirla presionando el botón SET (-).

***En millas (U.S.)***

- Presione el botón RES (+) o SET (-) una vez para variar la velocidad en 1 mph. Cada presión en el botón aumentará una milla.
- Si el botón es continuamente presionado, la velocidad seguirá variando hasta que se libere el botón, luego la nueva velocidad será establecida.

***En kilómetros (km/h)***

- Presione el botón RES (+) o SET (-) una vez para incrementar la velocidad a 1 km/h. Cada presión en el botón aumentará un kilómetro por hora.
- Si el botón es continuamente presionado, la velocidad seguirá variando hasta que se libere el botón, luego la nueva velocidad será establecida.

**Aceleración para rebasar**

Oprima el acelerador como lo haría normalmente. Cuando se suelta el pedal, el vehículo regresará a la velocidad establecida.

**Utilizando el control de velocidad en pendientes**

La transmisión hará un cambio descendente en pendientes para mantener la velocidad establecida del vehículo.





El sistema de control electrónico de velocidad mantiene la velocidad subiendo o bajando colinas.

Es normal que ocurra un ligero cambio de velocidad en pendientes moderadas. En pendientes pronunciadas puede ocurrir una mayor pérdida o aumento de velocidad, por lo que es preferible conducir sin el control electrónico de velocidad.

### ¡ADVERTENCIA!

Puede ser peligroso usar el control de velocidad cuando el sistema no pueda mantener una velocidad constante. El vehículo podría ir demasiado rápido para las condiciones prevalecientes y perder el control, produciéndose un accidente. No use el control de velocidad con tráfico pesado ni en caminos sinuosos, con hielo, cubiertos de nieve o resbalosos.

#### Para reanudar la velocidad

Para reanudar una velocidad previamente fijada, presione el botón RES (+) y suéltelo. La reanudación se puede usar a cualquier velocidad mayor de 32 km/h (20 mph).

#### Para desactivar

Un toque suave al pedal del freno o presionando el botón CANCEL, o presionando de forma normal el freno mientras reduce la velocidad del vehículo desactivará el control automático de velocidad sin borrar la memoria de la velocidad establecida.

Las siguientes condiciones también desactivarán el control de velocidad sin eliminar de la memoria la velocidad establecida:

- Se aplica el freno de estacionamiento del vehículo.
- Ocurre un evento que activa el control de estabilidad.
- El selector de velocidad es movido fuera de la posición "D" (conducir).
- Ocurre una sobrerevolución en el motor.

Presionando el botón "ON/OFF" (encendido/apagado) o girando a apagado el interruptor de ignición borrará la memoria de la velocidad establecida.

#### Control de cruceo adaptable (ACC) (si así está equipado)

El control de cruceo adaptable (ACC) incrementa la comodidad de conducción al conducir en autopistas y en carreteras principales. Sin embargo, no es un sistema de seguridad y no está diseñado para evitar colisiones. La función de control electrónico de velocidad opera de forma distinta. Por favor consulte la sección correspondiente en este capítulo.

El ACC le permitirá mantener acoplado el control de cruceo en condiciones de tráfico ligero a moderado sin la necesidad constante de reiniciar su control de velocidad. El ACC utiliza un sensor radar y una cámara diseñados para detectar un vehículo directamente adelante de usted.



**NOTA:**

- Si el sensor del ACC detecta un vehículo adelante, el ACC aplicará automáticamente frenado o aceleración limitada para mantener una distancia preestablecida de seguimiento, mientras iguala la velocidad del vehículo de adelante.
- Cualquier modificación en el chasis/suspensión o en tamaño de llanta del vehículo afectará el desempeño del ACC y sistema de advertencia de colisión delantero.
- El control de velocidad electrónico "fijo" (sin una distancia ajustada en el ACC) no detectará vehículos al frente de usted por sí mismo. Siempre esté consciente del modo seleccionado.

**¡ADVERTENCIA!**

- El control de cruceo adaptable (ACC) es una opción de comodidad. No es un sustituto de la conducción activa. Es la responsabilidad del conductor estar siempre atento al camino, al tráfico, a las condiciones del clima, a la velocidad del vehículo, a la distancia al vehículo de adelante y lo más importante, al funcionamiento de los frenos para garantizar el funcionamiento seguro del vehículo en cualquier circunstancia. Siempre que conduzca se requiere su atención total para mantener el control seguro de su vehículo. No seguir estas advertencias puede dar como resultado un accidente o lesiones personales serias.
- El sistema ACC:
  - No reacciona a peatones, a vehículos que se aproximan, ni a objetos fijos (por ejemplo, un vehículo estacionado en un embotellamiento de tráfico o un vehículo descompuesto).
  - No puede tomar en cuenta las condiciones de la calle, del tráfico ni del clima y puede estar limitado para percibir condiciones adversas de distancia.
  - No siempre reconocerá condiciones complejas de conducción, lo que puede resultar en advertencias de distancia erróneas, o la falta de las mismas.
  - Llevará a una parada completa del vehículo cuando esté siguiendo al vehículo objetivo y mantendrá el vehículo detenido por dos segundos. Si el vehículo objetivo no se mueve dentro de esos dos segundos el sistema ACC mostrará una pantalla para la liberación del freno y que el freno deberá ser aplicado manualmente. Se escuchará una alarma cuando el freno de vehículo sea liberado.

Debe apagar el sistema ACC:

- Cuando conduzca en situaciones de niebla, lluvia fuerte, mucha nieve, aguanieve, tráfico pesado y conducción complicada (por ejemplo, en zonas de construcción de autopistas).
- Cuando entre a un carril para dar vuelta o salga de una rampa de autopista; cuando conduzca en caminos con mucho viento, hielo, cubiertos con nieve, resbaladizos o que tengan pendientes ascendentes o descendentes empinadas.



**¡ADVERTENCIA!**

- Cuando arrastre un remolque.
- Cuando las circunstancias no permitan una conducción segura a una velocidad constante.

**Funcionamiento del control de crucero adaptativo (ACC)**

Los botones del control de velocidad (ubicados en el lado derecho del volante de la dirección) hacen funcionar el sistema ACC (control de crucero adaptativo).

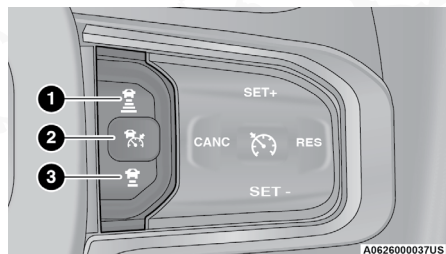

**Botones del control crucero adaptativo**

- 1 — Ajustes de incremento de distancia
- 2 — Control de Crucero adaptivo(ACC) On/Off
- 3 — Ajustes de disminución de distancia

**Menú del control de crucero adaptativo (ACC)**

La pantalla del módulo de instrumentos mostrará el ajuste actual del sistema ACC. La pantalla se encuentra al centro del módulo de instrumentos. La información mostrada dependerá del estado del sistema ACC.

Presione el botón de encendido/apagado del ACC (ubicado en el volante) hasta que uno de los siguientes mensajes aparezca en la pantalla del módulo de instrumentos:

***Control crucero adaptativo Apagado***

Cuando se desactiva el ACC, la pantalla mostrará el mensaje "Control crucero adaptativo Apagado".

***Control crucero adaptativo Listo***

Cuando el ACC se encuentra activo, pero el ajuste de velocidad no ha sido seleccionado, la pantalla mostrará el mensaje "Control crucero adaptativo Listo"



**Control crucero adaptativo establecido**

Cuando se presiona el botón SET (+) o SET (-) (ubicados en el volante), la pantalla mostrará el mensaje "ACC Establecido".

Cuando el ACC está establecido, la velocidad ajustada se mostrará en la pantalla del módulo de instrumentos.

La pantalla del ACC podría mostrar nuevamente si ocurre alguna actividad del sistema ACC, que podría ser cualquiera de las siguientes:

- Cancelación del sistema
- Anulación por el conductor
- Apagado del sistema
- Advertencia de proximidad del ACC
- Advertencia de ACC no disponible

La pantalla del módulo de instrumentos regresará a la última pantalla seleccionada después de 5 segundos de inactividad en la pantalla del sistema ACC.

**Activación del control de crucero adaptable (ACC)**

La velocidad fija mínima para establecer el sistema ACC es de 32 km/h (20 mph).

Cuando el sistema se enciende y está en el estado ready (listo), la Pantalla del panel de instrumentos, despliega "ACC Ready" (cruce adaptativo listo).

Cuando el sistema está apagado, la pantalla despliega "ACC Control Off" (control crucero adaptativo apagado).

**NOTA: No se puede habilitar el ACC en las siguientes condiciones:**

- Durante rango bajo de tracción en las cuatro ruedas (4WD LO).
- Al aplicar los frenos.
- Cuando el freno de estacionamiento está aplicado.
- Cuando la transmisión automática está en "P" (estacionamiento), "R" (reversa) o "N" (neutral).
- Cuando la velocidad del vehículo esté fuera del rango mínimo de velocidad.
- Cuando los frenos estén sobrecalentados.
- Cuando se abre la puerta del conductor a bajas velocidades.
- Cuando se desabrocha el cinturón de seguridad a bajas velocidades.
- El apagado total del control electrónico de estabilidad (ESC) está activo.

**Para activarlo/desactivarlo**

Empuje y libere el botón "ON/OFF" (encendido/apagado) de control crucero adaptativo (ACC). El menú del ACC la pantalla muestra "ACC Ready" (cruce adaptativo listo).



Para apagar el sistema, oprima y suelte nuevamente el botón ON/OFF (encendido/apagado). En este momento, el sistema se apagará y la pantalla del módulo de instrumentos mostrará "Adaptive Cruise Control ACC Off" (control de crucero adaptable apagado).

### ¡ADVERTENCIA!

Es peligroso dejar el sistema de control de crucero adaptable (ACC) encendido cuando no se esté usando. Usted puede activar accidentalmente el sistema o provocar que vaya más rápido de lo que usted desea. Podría perder el control y sufrir un accidente. Siempre deje el sistema apagado cuando no lo esté usando.

### Para establecer una velocidad deseada del ACC

Cuando el vehículo alcanza la velocidad deseada, oprima el botón "SET (+)" o el botón "SET (-)" (establecer) y suéltelo. La pantalla mostrará la velocidad establecida.

#### NOTA:

- El control de velocidad electrónico fijo puede utilizarse sin establecer distancia de seguimiento en el ACC. Para cambiar entre los distintos modos, presione el botón de encendido/apagado del ACC que desactiva el ACC y control electrónico de velocidad fijo. Presionar el botón de encendido/apagado del control electrónico de velocidad fija activará (o cambiará a) el control de velocidad electrónico o control crucero de velocidad fija.

### ¡ADVERTENCIA!

En modo de control electrónico de velocidad fijo (sin ajuste de distancia en el ACC), el sistema no reaccionará a los vehículos frente a usted. Adicionalmente, la advertencia de proximidad no se activará y no se emitirán alertas sonoras aún si usted se encuentra cerca de un vehículo debido a que no se detectará el vehículo frente a usted ni la distancia existente entre vehículos. Asegúrese de mantener una distancia segura entre su vehículo y el vehículo frente a usted. Siempre este consciente sobre que modo de control de velocidad se encuentra seleccionado.

Si el sistema es ajustado cuando la velocidad del vehículo está por debajo de 32 km/h (20 mph), la velocidad ajustada por defecto será 32 km/h (20 mph).

#### NOTA:

- El control electrónico de velocidad fija no puede ser ajustado por debajo de los 32 km/h.

Si establece cualquiera de los dos modos de control de velocidad a una velocidad mayor a los 32 km/h, la velocidad establecida será la velocidad actual del vehículo.





**NOTA:**

- Mantener su pie en el pedal del acelerador podría provocar que el vehículo continúe acelerando por encima de la velocidad establecida originalmente. Si esto ocurre el mensaje "Anulación por el conductor" (DRIVER OVERRIDE) se mostrará en la pantalla del módulo de instrumentos.
- Si continúa acelerando más allá de la velocidad ajustada y con distancia de seguimiento ajustada en el ACC, el sistema no controlará la distancia entre el su vehículo y el vehículo frente a usted. La velocidad del vehículo será determinada solamente por la posición del acelerador.

**Para cancelar**

Las siguientes condiciones cancelan el sistema ACC o de control electrónico de velocidad fija:

- Si el pedal del freno es aplicado.
- Presiona el botón de cancelar (CANC).
- Se presenta un evento con el sistema de frenos antibloqueo (ABS).
- La palanca de cambios se mueve de la posición "D" (conducir).
- La temperatura de frenado excede el rango normal (sobrecalentamiento)
- Se activa el Control de estabilidad electrónico/el Sistema de control de tracción (ESC/TSC).
- El freno de estacionamiento es aplicado.
- Se presenta un evento de control de balanceo del remolque (TSC).
- El ESC se encuentra en modo completamente apagado.
- La velocidad del vehículo es menor a 24 km/h (15 mph, sólo en transmisión manual).
- El embrague no es presionado por mas de 10 segundos (sólo en transmisión manual).
- El vehículo es puesto en Neutral por mas de 10 segundos (sólo en transmisión manual).
- El conductor coloca la transmisión en primera velocidad (sólo en transmisión manual).

Las siguientes condiciones sólo cancelarán el sistema ACC:

- El cinturón del conductor es desabrochado a una velocidad baja.
- La puerta del conductor se abre a una velocidad baja.

**Para apagar**

El sistema se apagará y se borrará la velocidad establecida en la memoria si:

- Presiona el botón "ON/OFF" (encendido/apagado) del control crucero adaptativo (ACC).
- Presiona el botón "ON/OFF" (encendido/apagado) del control electrónico de velocidad normal (velocidad fija).
- Coloca el interruptor de ignición en la posición de apagado (OFF).



- Acopla la tracción en las 4 ruedas de rango bajo (4WD LOW).

### Para reanudar la velocidad

Si existe una velocidad ajustada en memoria, presione el botón RES (Reanudar) y luego retire su pie del pedal del acelerador. La pantalla del módulo de instrumentos mostrará la última velocidad establecida.

La reanudación puede ser realizada a cualquier velocidad por encima de los 0 km/h (0 mph) cuando el ACC se encuentra activo.

#### NOTA:

- Si su vehículo permanece parado por más de 2 segundos, el conductor tendrá que presionar el botón de reanudar o aplicar el pedal del acelerador para reactivar el ACC para salir del ajuste de velocidad.
- El ACC no puede reanudarse si se encuentra un vehículo estacionario en las cercanías frente a usted.

### ¡ADVERTENCIA!

La función de reanudación únicamente debe utilizarse si las condiciones del tráfico y del camino lo permiten. Reanudar a una velocidad establecida que sea demasiado alta o demasiado baja para las condiciones prevalecientes de tráfico y del camino podría ocasionar que el vehículo acelere o desacelere muy bruscamente para un funcionamiento seguro. Esto podría ocasionar un accidente y/o lesiones graves.

### Para variar la velocidad fijada

#### *Para aumentar o disminuir la velocidad*

Cuando el control electrónico de velocidad está activado, puede incrementar la velocidad presionando el botón "RES (+)", o disminuya la velocidad presionando el botón "SET (-)".

#### En millas (U.S.)

- Presionar el botón RES (+), o SET (-) una vez resultará en la modificación del ajuste de velocidad en 1 mph. Cada presión en el botón cambiará el ajuste de velocidad en 1 mph.
- Si el botón es continuamente presionado, la velocidad continuará modificándose hasta que se libere el botón, luego la nueva velocidad será establecida.

#### En kilómetros (km/h)

- Presionar el botón RES (+), o SET (-) una vez resultará en la modificación del ajuste de velocidad en 1 km/h. Cada presión en el botón cambiará el ajuste de velocidad en 1 km/h.
- Si el botón es continuamente presionado, la velocidad continuará modificándose hasta que se libere el botón, luego la nueva velocidad será establecida.



**Cuando la distancia de seguimiento del ACC también es establecida:**

- Cuando utilice el botón SET (-) para desacelerar, si la potencia de frenado del motor no desacelera suficientemente al vehículo para llegar a la velocidad establecida, el sistema de frenado disminuirá automáticamente la velocidad del vehículo. El sistema ACC aplica los frenos hasta la detención total al seguir a un vehículo frente a usted. Si su vehículo sigue a otro a una detención total, los frenos de su vehículo serán liberados 2 segundos después de la detención.
- El sistema ACC mantiene la velocidad establecida al subir y bajar una cuesta. Sin embargo, es normal que ocurra un ligero cambio de velocidad en pendientes moderadas. Además, pueden ocurrir cambios descendentes al subir o bajar una cuesta. Esto es funcionamiento normal y necesario para mantener la velocidad establecida. Al conducir cuesta arriba y cuesta abajo, el sistema ACC se cancelará si la temperatura excede el rango normal de frenado (sobrecalentado).

**Estableciendo la distancia de seguimiento en el ACC**

La distancia de seguimiento para el ACC se puede establecer variando la configuración de distancia entre 4 barras (más larga), 3 barras (larga), 2 barras (media) y 1 barra (corta). Usando esta configuración de distancia y la velocidad del vehículo, el ACC calcula y establece la distancia que hay hasta el vehículo de enfrente. Esta configuración de distancia se muestra en la pantalla.

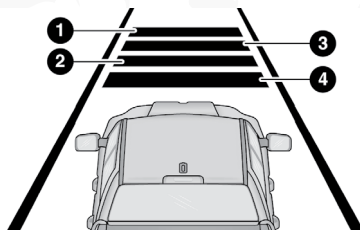

**Ajustes de distancia**

- 1 — Configuración de distancia más larga (4 barras)
- 2 — Configuración de distancia larga (3 barras)
- 3 — Configuración de distancia media (2 barras)
- 4 — Configuración de distancia corta (1 barra)

Para aumentar la configuración de distancia, presione y suelte el botón "Distance Setting - Increase" (configuración de distancia - aumento). Cada vez que presione el botón, la configuración de distancia aumentará en una barra (mayor distancia).

Para disminuir la configuración de distancia, presione y suelte el botón "Distance Setting - Decrease" (configuración de distancia - disminución). Cada vez que presione el botón, la configuración de distancia disminuye en una barra (menor distancia).

Si no hay ningún vehículo enfrente, el vehículo mantendrá la velocidad establecida. Si se detecta un vehículo moviéndose más lento en el mismo carril, el módulo de instrumentos enciende la luz indicadora de ACC Establecido con objetivo detectado y el sistema ajusta automáticamente la velocidad del vehículo para mantener la configuración de distancia, independientemente de la velocidad establecida.

El vehículo mantendrá la distancia establecida hasta que:

- El vehículo de enfrente acelere a una velocidad mayor que la velocidad establecida.
- El vehículo de enfrente cambia de carril o queda fuera del alcance del sensor.
- Se cambie la configuración de distancia.
- Se desacople el sistema (consulte la información en activación del ACC).

El frenado máximo aplicado por el ACC es limitado, sin embargo, el conductor siempre puede aplicar los frenos manualmente, en caso de ser necesario.

**NOTA:**

- Las luces de los frenos se iluminarán siempre que el sistema ACC aplique los frenos.

Una advertencia de proximidad alertará al conductor si el ACC predice que su nivel de frenado máximo no es suficiente para mantener la distancia establecida. Si esto ocurre, la pantalla destellará una alerta visual "BRAKE" (frenos) y sonará una campanilla mientras el ACC continúe aplicando su capacidad máxima de frenado. Cuando esto ocurra, inmediatamente debe aplicar los frenos como sea necesario para mantener una distancia segura con respecto al vehículo de enfrente.

**NOTA:**

- La advertencia "BRAKE!" (¡FRENE!) es una advertencia al conductor para tomar acción y no siempre significa necesariamente que el sistema se encuentra aplicando los frenos de forma autónoma.

### **Detección de remolque (si así está equipado)**

Cuando se detecta un remolque, el sistema ACC ajustará automáticamente la configuración de distancia más alejada (4 barras). Este ajuste puede anularse presionando el botón de distancia al volante.

### **Asistencia en maniobras de rebase**

Cuando se conduzca con el ACC acoplado y se siga un vehículo, el sistema proporcionará una aceleración adicional para ayudar a rebasar a los vehículos de enfrente. La aceleración adicional se dispara al encender la señal direccional izquierda. En lugares con tráfico del lado izquierdo, la función de maniobras al rebasar se activa solamente cuando rebasa por el lado izquierdo de los vehículos.





### Operación ACC en paradas

Si el sistema ACC detiene su vehículo mientras sigue a un vehículo objetivo, su vehículo reanudará el movimiento sin acción alguna del conductor, si el vehículo frente a usted (objetivo) empieza a moverse dentro de dos segundos después que su vehículo se detenga, su vehículo continuará sin intervención alguna del conductor.

Si el vehículo objetivo no empieza a moverse dentro de los dos segundos posteriores a una detención de su vehículo, el conductor tendrá que presionar el botón RES (restablecer), o aplicar el pedal de acelerador para reactivar el ACC a la velocidad previamente establecida.

#### NOTA:

- Después que el ACC mantiene el vehículo detenido por aproximadamente 3 minutos consecutivos, se aplicará el freno de estacionamiento y se cancelará el sistema ACC.

Mientras que el sistema ACC detiene su vehículo, si el cinturón de seguridad del conductor es desabrochado o se abre la puerta del conductor, se aplicará el freno de estacionamiento y el sistema ACC se cancelará.

Un mensaje de cancelación en el panel de instrumentos mostrar y producir un sonido de advertencia. El conductor ahora debe operar manualmente el acelerador y frenos.

### ¡ADVERTENCIA!

Cuando el sistema ACC está reanudando la velocidad, el conductor debe asegurarse de que no hay ningún peatón, vehículos u objetos en la trayectoria del vehículo. Si no se siguen estas advertencias puede causar una colisión, lesiones a su persona o la muerte.

### Advertencias en pantalla y mantenimiento

**Advertencia "Wipe Radar Sensor In Front of Vehicle" (limpiar el sensor del radar al frente del vehículo)**

Esta advertencia del "ACC/FCW unavailable wipe front radar sensor" (ACC/FCW no disponible limpie el sensor del radar en el frente del vehículo) se desplegará y un sonido de campanillas indicará cuando las condiciones limiten temporalmente el desempeño del sistema.

Esto ocurre con frecuencia en situaciones de visibilidad reducida, como durante nieve o lluvia fuerte. El sistema ACC también puede "cegar" temporalmente debido a obstrucciones como lodo, suciedad o hielo. En estos casos, la pantalla desplegará "ACC/FCW unavailable wipe front radar sensor" (ACC/FCW no disponible limpie el sensor del radar en el frente del vehículo) y el sistema se desactivará.

El mensaje de advertencia de "ACC/FCW unavailable wipe front radar sensor" (ACC/FCW no disponible limpie el sensor del radar en el frente del vehículo) puede mostrarse algunas veces mientras conduce en áreas muy reflectivas (por ejemplo: túneles con luces reflectoras, o hielo y nieve).





El sistema ACC se recobrará después de haber abandonado estas áreas. Bajo condiciones extrañas, cuando el radar no se encuentra rastreando ningún vehículo u objeto en su trayectoria, esta advertencia puede ocurrir temporalmente.

**NOTA:**

- Si está activa la advertencia “ACC/FCW unavailable wipe front radar sensor” (ACC/FCW no disponible limpie el sensor del radar en el frente del vehículo) todavía estará disponible el control de cruceo normal (velocidad fija). Para más información, consulte “Modo de control de cruceo normal (velocidad fija)” en esta sección.

Si las condiciones climáticas no son un factor, el conductor debe revisar el sensor. Puede requerir limpieza o eliminación de una obstrucción. El sensor está localizado en el centro del vehículo detrás de la parrilla inferior.

Para mantener funcionando correctamente el sistema ACC, es importante considerar los siguientes puntos de mantenimiento:

- Siempre mantenga limpio el sensor. Limpie cuidadosamente el parabrisas.
- No quite ningún tornillo del sensor. Hacerlo podría ocasionar mal funcionamiento del sistema ACC o una falla y que requiera la alineación del sensor.
- No pegue ni instale accesorios cerca del sensor, incluyendo material transparente o parrillas no originales. Hacerlo ocasionará una falla o mal funcionamiento del sistema ACC.

Cuando ya no esté presente la condición de sistema desactivado, el sistema regresará al estado “Adaptive Cruise Control Off” (control de cruceo adaptable apagado) y se reanudará el funcionamiento simplemente reactivándolo.

**NOTA:**

- Si el mensaje de “ACC/FCW unavailable wipe front radar sensor” (ACC/FCW no disponible limpie el sensor del radar en el frente del vehículo) ocurre con frecuencia (por ejemplo, más de una vez en cada viaje) sin nieve, lluvia, lodo u otras obstrucciones, tendrá que realinear el sensor con su distribuidor autorizado.
- No se recomienda instalar una barredora de nieve, un protector delantero en el vehículo ni una parrilla no original ni hacer modificaciones a la parrilla. Hacerlo puede bloquear el sensor e inhibir el funcionamiento del ACC.

***Advertencia de limpiado de parabrisas***

La advertencia “ACC / FCW Limited Functionality Clean Front Windshield” (ACC / FCW funcionalidad limitada de limpieza del parabrisas) se mostrará y un sonido de campanilla indicará cuando las condiciones limitan temporalmente el rendimiento del sistema. Esto ocurre con mayor frecuencia en los momentos de poca visibilidad, por ejemplo en nieve, fuertes lluvias o niebla.



El sistema ACC también puede llegar a ser “cegado” temporalmente debido a las obstrucciones, tales como lodo, suciedad o hielo. En estos casos, la pantalla mostrará el mensaje “ACC / FCW Limited Functionality Clean Front Windshield” (ACC / FCW funcionalidad limitada de limpieza del parabrisas) y el sistema se desactivará.

El mensaje “ACC / FCW Limited Functionality Clean Front Windshield” (ACC / FCW funcionalidad limitada de limpieza del parabrisas) puede mostrarse algunas veces mientras conduce en **zonas altamente reflejantes** (túneles con luces reflectoras o hielo y nieve). El sistema ACC se recobrá después de haber abandonado estas áreas. Bajo condiciones extrañas, cuando el radar no se encuentra rastreando ningún vehículo u objeto en su trayectoria, esta advertencia puede ocurrir temporalmente.

Si las condiciones climáticas no son un factor, el conductor debe revisar el parabrisas y la cámara localizada en la parte posterior del espejo interior. Puede requerir limpieza o eliminación de una obstrucción.

Cuando la condición que limitó el sistema ya no está presente, el sistema volverá al funcionamiento completo.

#### NOTA:

- Si está activa el mensaje “ACC / FCW Funcionalidad limitada de limpieza de parabrisas” (ACC / FCW funcionalidad limitada de limpieza del parabrisas) frecuentemente (ejemplo, más de una vez en cada viaje) sin nieve, lluvia, lodo o algún otro obstáculo haga que inspeccionen el parabrisas y la cámara frontal con su distribuidor autorizado.

#### *Advertencia de servicio al ACC/FCW*

Si el sistema se apaga y la pantalla despliega el mensaje de “ACC/FCW Unavailable, Service Required” (ACC/FCW no disponible, se requiere servicio) o “Cruise/FCW Unavailable Service Required” (Crucero/FCW no disponibles, se requiere servicio), puede haber una falla del sistema o una falla temporal que limita la funcionalidad del ACC. Aunque el vehículo todavía se puede conducir en condiciones normales, el ACC no estará disponible temporalmente. Si esto ocurre, intente activar nuevamente el ACC posteriormente, después de un ciclo de ignición. Si el problema persiste, consulte a un distribuidor autorizado.

#### **Precauciones al conducir con el ACC**

#### NOTA:

- Los complementos de accesorios del mercado como el quitanieves, equipos de elevación y las barras/rejilla, pueden dificultar el rendimiento del módulo. Asegúrese de que el radar/cámara no tienen obstrucciones en el campo de vista.
- Las modificaciones de altura pueden limitar el rendimiento del módulo y funcionalidad.
- No coloque estampas o calcomanías sobre la cámara /campo de visión del radar.



- Cualquier modificación al vehículo que pueda obstruir el campo de visión del radar/cámara no son recomendables.

En ciertas condiciones de manejo, el ACC puede presentar problemas de detección. En estos casos, el ACC puede frenar tardíamente o inesperadamente. El conductor necesita estar alerta ya que es posible que necesite intervenir.

### Tirar de un remolque

El sistema ACC se puede usar cuando se cuenta con el controlador integrado de frenos de remolque. Los controles de frenos de remolque del mercado no activarán los frenos del remolque cuando el ACC esté frenando.

### Conducción desfasada

Es posible que el ACC no detecte un vehículo en el mismo carril que está conduciendo desfasado con respecto a su línea directa de recorrido. No habrá suficiente distancia para el vehículo de enfrente.

El vehículo desfasado puede moverse hacia adentro y hacia afuera de la línea de recorrido, lo cual puede ocasionar que su vehículo frene o acelere inesperadamente.

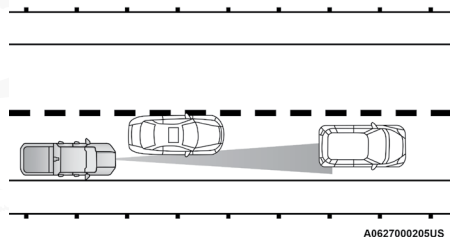

Ejemplo de conducción desfasada

### Cambios de dirección y vueltas

Cuando se encuentre conduciendo en curvas y con el ACC encendido, el sistema podría disminuir la velocidad y la aceleración del vehículo por razones de estabilidad, con ningún vehículo detectado. Una vez que el vehículo está siendo conducido fuera de las curvas, el sistema regresará a su velocidad original. Esto es parte del ACC y es un funcionamiento normal.

#### NOTA:

- En curvas muy cerradas el ACC podría verse limitado para operar.



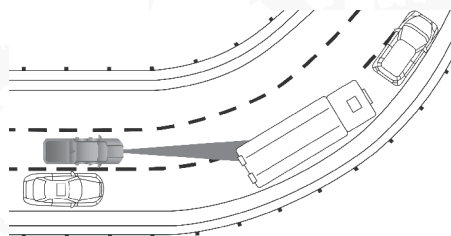

M062700094US

### Ejemplo de vueltas y curvas

#### Uso del ACC en pendientes

Cuando conduzca en pendientes, es posible que el ACC no detecte un vehículo en su carril. Dependiendo de la velocidad, la carga del vehículo, las condiciones de tráfico y lo empinado de las pendientes, el desempeño del ACC puede ser limitado.

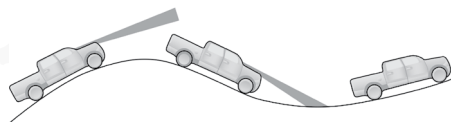

A0627000206US

### Ejemplo de ACC en pendientes

#### Cambio de carril

El ACC podría no detectar un vehículo hasta que está completamente en el carril donde usted está viajando. En la ilustración mostrada, el ACC aún no ha detectado que el vehículo está cambiando de carril y es posible que no lo detecte hasta que sea demasiado tarde para que el sistema ACC entre en acción. El ACC podría no detectar un vehículo hasta que esté completamente en el carril. No habrá suficiente distancia con respecto al vehículo que cambió de carril. Siempre esté atento y listo para aplicar el freno en caso necesario.

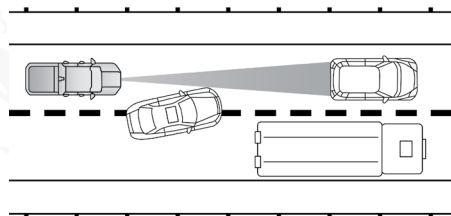

A0627000207US

### Ejemplo de cambio de carril



### Vehículos angostos

Algunos vehículos angostos viajando cerca de los bordes exteriores del carril o por la orilla del carril no son detectados hasta que se hayan movido completamente al carril.

Podría no haber suficiente distancia para el vehículo de enfrente.

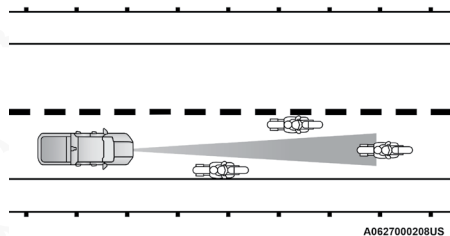

Ejemplo de vehículos angostos

### Objetos y vehículos fijos

El ACC no responde a objetos y vehículos fijos. Por ejemplo, el ACC no responde en situaciones donde el vehículo que va frente a usted se sale de su carril y hay otro vehículo enfrente detenido en su carril. Siempre esté atento y listo para aplicar los frenos en caso necesario.

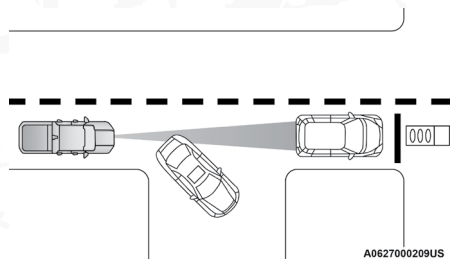

Ejemplo de vehículos u objetos fijos

### Información general

La operación de este equipo está sujeta a las siguientes dos condiciones:

- (1) Es posible que este equipo o dispositivo no cause interferencia perjudicial y
- (2) este equipo o dispositivo debe aceptar cualquier interferencia, incluyendo la que pueda causar su operación no deseada.

**NOTA:** Los cambios y modificaciones hechas no expresamente aprobadas por la parte responsable, podría anular la autoridad de operar el equipo.





## SISTEMA DE AYUDA DE ESTACIONAMIENTO DELANTERO Y TRASERO PARKSENSE (SI ASÍ ESTÁ EQUIPADO)

El sistema de ayuda para estacionarse ParkSense® proporciona indicaciones visuales y sonoras de la distancia entre la fascia trasera y/o delantera del obstáculo detectado al ir en reversa, ejemplo: durante maniobras de estacionamiento. Refiérase a las Precauciones para el uso del sistema ParkSense® para las recomendaciones y limitaciones de este sistema.

El sistema de asistencia trasera para estacionamiento ParkSense® le recordará el último estado del sistema (habilitado o deshabilitado) desde que el último ciclo de ignición se cambió a la posición "En marcha/encendido".

El sistema ParkSense® puede activarse únicamente cuando la palanca de cambios se encuentra en reversa o "drive" (conducción). Si el sistema ParkSense® se habilita en esta posición de la palanca de cambios, el sistema se habilitará hasta que la velocidad del vehículo aumente hasta aproximadamente 11 km/h (7 mph) o más. Se mostrará una pantalla de advertencia en la pantalla del panel de instrumentos, indicando que el vehículo está operando con el ParkSense®. El sistema se activará nuevamente si la velocidad del vehículo baja a menos de aproximadamente 9 km/hr (6 mph).

### Sensores del sistema ParkSense

En algunos modelos de camiones chasis cabina, los sensores traseros del sistema ParkSense vienen por separado. Refiérase a la sección de Ram Body Builders en la página web, para mayor información.

Los cuatro sensores del sistema de ayuda trasera para estacionarse, ParkSense®, localizados en la defensa/fascia trasera, monitorean el área detrás del vehículo que está dentro del campo visual de éstos sensores. Los sensores pueden detectar obstáculos desde aproximadamente 45 cm (18 pulgadas) hasta 200 cm (79 pulgadas) desde la defensa/fascia trasera en dirección horizontal, dependiendo de la localización, tipo y orientación del obstáculo.

#### NOTA:

- Si está equipado con ruedas traseras dobles, el sistema ParkSense podría estar equipado con 6 sensores para asistir en la detección de objetos alrededor de las salpicaderas (si así está equipado).

Los seis sensores del ParkSense® localizados en la defensa/fascia delantera monitorean el área frente al vehículo que está dentro del campo visual de éstos sensores. Los sensores pueden detectar obstáculos desde aproximadamente 30 cm (12 pulgadas) hasta 120 cm (47 pulgadas) desde la defensa/fascia delantera en dirección horizontal, dependiendo de la localización, tipo y orientación del obstáculo.



## Pantalla de advertencia del sistema ParkSense

La pantalla de advertencia del sistema ParkSense se encuentra ubicada en la pantalla del módulo de instrumentos. Le proporciona advertencias visuales para indicarle la distancia entre la fascia/defensa trasera y/o delantera y el obstáculo detectado. Consulte "Pantalla del módulo de instrumentos" en el capítulo "Tablero de Instrumentos" para obtener más información.

### Pantalla del sistema ParkSense

La pantalla de advertencia se encenderá indicando el estado del sistema cuando el vehículo está en reversa o en "D" (conducción) y un obstáculo ha sido detectado.

El sistema indicará un obstáculo detectado mostrando un arco a la izquierda y/o a la derecha en las regiones, basadas en la distancia del objeto y la ubicación relativa del vehículo.

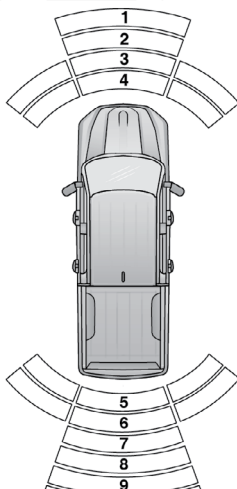

**Arcos ParkSense delanteros/traseros**

- 1 — Sin tono / Arco sólido
- 2 — Sin tono / Arco destellando
- 3 — Tono rápido / Arco destellando
- 4 — Tono continuo / Arco destellando
- 5 — Tono continuo / Arco destellando
- 6 — Tono rápido / Arco destellando
- 7 — Tono rápido / Arco destellando
- 8 — Tono lento / Arco sólido
- 9 — Tono lento / Arco sólido
- 10 — Tono sencillo de medio segundo / Arco sólido



Si se detecta un objeto en la región posterior derecha o izquierda, la pantalla mostrará un arco en la región posterior derecha o izquierda y producirá un sonido. Cuando el vehículo se mueve más cerca del objeto, la pantalla mostrará el arco moviéndose más cerca del vehículo y el tono del sonido cambiará de un solo tono cada 1/2 segundo a lento, a rápido, a continuo.

El vehículo está cerca del obstáculo cuando la pantalla del módulo de instrumentos muestra las advertencias de un arco intermitente y un tono (alerta auditiva) continuo. La siguiente tabla muestra la operación de la pantalla de advertencia cuando el sistema detecta un obstáculo.

ALERTAS DE ADVERTENCIA PARA PARTE TRASERA						
Distancia trasera (cm/pulgadas)	Mayor a 200 cm (79 pulg)	200-150 cm (79-59 pulg)	150-120 cm (59-47 pulg)	120-100 cm (47-39 pulg)	100-65 cm (39-25 pulg)	65-30 cm (25-12 pulg)
Alerta auditiva	Ninguno	Tono cada 1/2 segundo	Tono lento	Tono lento	Tono Rápido	Tono Rápido
Arcos-izquierda	Ninguno	Ninguno	Ninguno	Ninguno	Ninguno	6to destellando
Arcos-centro	Ninguno	6to Sólido	5to sólido	4to sólido	3er destellando	6to destellando
Arcos - derecha	Ninguno	Ninguno	Ninguno	Ninguno	Ninguno	6to destellando
Volumen reducido de radio	No	Si	Si	Si	Si	Si

ALERTAS DE ADVERTENCIA PARA PARTE DELANTERA					
Distancia trasera (cm/pulgadas)	Mayor a 120 cm (79 pulg)	120-100 cm (47-39 pulg)	100-65 cm (39-25 pulg)	65-30 cm (25-12 pulg)	Menor a 30 cm (12 pulg)
Alerta auditiva	Ninguno	Ninguno	Ninguno	Tono Rápido	Tono Continuo
Arcos-izquierda	Ninguno	Ninguno	Ninguno	3ro destellando	4to destellando
Arcos-centro	Ninguno	4to sólido	3er destellando	3ro destellando	4to destellando
Arcos - derecha	Ninguno	Ninguno	Ninguno	3ro destellando	4to destellando
Volumen reducido de radio	No	No	No	Si	Si



**NOTA:**

- El sistema ParkSense baja el volumen del radio, si estuviese encendido, cuando el sistema emite un tono sonoro.

**Alertas auditivas del sistema de asistencia delantero**

El ParkSense® apagará las alarmas auditivas del sistema de asistencia delantero aproximadamente después de 3 segundos de que el obstáculo ha sido detectado, el vehículo ha sido estacionado y el pedal de freno es aplicado.

**Volumen de alerta ajustable**

El volumen delantero y trasero puede ser ajustado a través del sistema Uconnect.

Los ajustes de volumen son: bajo, medio y alto. El valor por defecto es medio.

**Habilitación y deshabilitación del sistema ParkSense®**

El sistema ParkSense delantero puede habilitarse y deshabilitarse con el interruptor del ParkSense delantero.

El sistema ParkSense trasero puede habilitarse y deshabilitarse con el interruptor del ParkSense trasero.

Cuando se mueve la palanca/selector de cambios a la posición de reversa y el sistema se encuentra inhabilitado, la pantalla mostrará el mensaje "ParkSense OFF" (sistema de ayuda trasera para estacionarse deshabilitado). Se mostrará este mensaje en tanto el vehículo se encuentre en reversa.

El LED del interruptor del sistema ParkSense delantero o trasero se encenderá cuando el sistema ParkSense delantero o trasero esté deshabilitado o requiera servicio. El LED del interruptor del sistema ParkSense delantero o trasero se apagará cuando el sistema esté habilitado. Si el interruptor del sistema ParkSense delantero o trasero es presionado y el sistema requiere servicio, el LED del interruptor del ParkSense delantero o trasero destellará por aproximadamente 3 segundos y después se encenderá.



## Servicio al sistema de ayuda para estacionarse ParkSense

Durante el encendido del vehículo, cuando el sistema de ayuda trasero para estacionarse ha detectado una condición de falla, el módulo de instrumentos hará un sonido de campana, una por ciclado de ignición y mostrará un mensaje "ParkSense UNAVAILABLE WIPE REAR SENSORS" (Limpie sensores traseros del ParkSense no disponibles), "ParkSense UNAVAILABLE WIPE FRONT SENSORS" (Limpie sensores delanteros, ParkSense no disponibles) o "ParkSense UNAVAILABLE SERVICE REQUIRED" (ParkSense no disponible, servicio requerido), por cinco segundos.

Cuando el selector de velocidades es colocado en R (Reversa), una gráfica del vehículo se mostrará en la pantalla del módulo de instrumentos acompañado de la sobreposición del mensaje en pantalla "Limpiar" (Wipe Off). Si el sistema necesita servicio, el mensaje sobrepuesto en pantalla dirá "Servicio" (Service). En esta condición, ParkSense no operará.

Si el mensaje "Limpiar" (Wipe Off) aparece en la pantalla del módulo de instrumentos, asegúrese que la supervicie exterior y el interior de la fascia/defensa se encuentre limpio y libre de nieve, hielo, lodo, suciedad o cualquier otra obstrucción, y luego, cycle la ignición. Si el mensaje continúa apareciendo, acuda a su distribuidor autorizado.

Si el mensaje "Servicio" (Service) aparece en la pantalla del módulo de instrumentos, acuda a su distribuidor autorizado.

## Limpieza del sistema ParkSense

Limpie los sensores del sistema ParkSense® con agua, jabón para lavar automóviles y un trapo suave. No utilice trapos ásperos o duros. No raye ni pique los sensores. De lo contrario podría dañar los sensores.

## Precauciones al usar el sistema ParkSense

### NOTA:

- Asegúrese de que la defensa delantera y trasera no tengan nieve, hielo, lodo, suciedad y residuos que impidan que el sistema ParkSense® funcione correctamente.
- Las vibraciones producidas por perforadoras, camiones grandes y otro tipo de vibraciones pueden afectar el desempeño del sistema ParkSense.
- Cuando se mueve la palanca/selector de cambios a la posición de reversa y el sistema se encuentra inhabilitado, la pantalla mostrará el mensaje "ParkSense OFF" (sistema de ayuda trasera para estacionarse deshabilitado). Se mostrará este mensaje en tanto el vehículo se encuentre en reversa.
- Cuando mueve la palanca de cambios a la posición de reversa y el sistema ParkSense® se encuentra apagado, el módulo de instrumentos mostrará el mensaje "ParkSense OFF" (Sistema de ayuda para estacionarse apagado) en tanto el vehículo se encuentre en reversa.





- El sistema ParkSense®, cuando está encendido, bajará el volumen del radio cuando emita un tono.
- Limpie regularmente los sensores del sistema ParkSense®, teniendo cuidado de no rayarlos o dañarlos. Los sensores no deben estar cubiertos con hielo, nieve, fango, lodo, suciedad o residuos. De lo contrario se puede provocar que el sistema ParkSense® no funcione adecuadamente. El sistema ParkSense® podría no detectar un obstáculo detrás o enfrente de la fascia/defensa o podría ofrecer una indicación falsa de que hay un obstáculo detrás o enfrente de la fascia/defensa.
- Utilice el interruptor del ParkSense para apagar el sistema si objetos como portabicicletas, enganches de remolques, etc. están a una distancia de 45 cm (18 pulgadas) desde la fascia/defensa trasera. De no hacerlo podría provocar una mala interpretación del sistema de un objeto cercano como un problema del sensor, lo cual provoca que se muestre el mensaje "Servicio" (Service) en la pantalla del módulo de instrumentos.
- En vehículos equipados con compuerta trasera, el ParkSense® debe desactivarse cuando la compuerta trasera está abajo o abierta y el vehículo en REVERSA. Una compuerta trasera abajo puede dar una falsa indicación de un obstáculo detrás del vehículo.

### ¡ADVERTENCIA!

- Los conductores deben tener cuidado cuando retrocedan utilizando el sistema de ayuda trasera para estacionarse ParkSense®. Mire siempre cuidadosamente detrás del vehículo, mire hacia atrás y asegúrese que no haya peatones, animales, otros vehículos, obstrucciones o puntos ciegos antes de retroceder. Usted será responsable de la seguridad y debe continuar poniendo atención en sus alrededores. Si no lo hace podrían producirse lesiones graves o la muerte.
- Antes de utilizar el sistema ParkSense®, lo más recomendable es que el conjunto de montaje esférico y enganche esférico se desconecte del vehículo cuando el vehículo no se esté utilizando para remolcar a otro vehículo. De lo contrario, pueden ocurrir lesiones o daños a vehículos u obstáculos debido a que el enganche esférico estará mucho más cerca del obstáculo que la fascia trasera cuando se encienda la luz de advertencia del arco de destello único y se emita un sonido de tono continuo. Asimismo, los sensores podrían detectar el conjunto de montaje esférico y enganche esférico dependiendo de su tamaño y forma, dando una falsa indicación de que existe un obstáculo detrás del vehículo.

### ¡PRECAUCIÓN!

- El sistema ParkSense® es sólo un auxiliar para el estacionamiento y es incapaz de reconocer todos los obstáculos, incluyendo obstáculos pequeños. El borde de las aceras puede detectarse provisionalmente o tal vez no detectarse en lo absoluto. Los obstáculos localizados por encima o debajo de los sensores no se detectarán cuando se encuentran muy próximos.



**¡PRECAUCIÓN!**

- El vehículo se debe conducir lentamente cuando utilice el sistema ParkSense® a fin de poder detenerse a tiempo cuando se detecta un obstáculo. Se recomienda que el conductor mire sobre sus hombros cuando use el sistema ParkSense®.

## LANESENSE -ALERTA DE SALIDA DE CARRIL (SI ASÍ ESTÁ EQUIPADO)

### Operación del Lanesense

El sistema de advertencia de cambio de carril (LaneSense) funciona a velocidades por encima de 60 km/h (37 mph) y por debajo de 180 km/h (112 mph). El sistema LaneSense utiliza una cámara enfocada hacia adelante para detectar las marcas del carril y medir la posición del vehículo dentro de los límites del carril.

Cuando se detectan dos marcas/líneas de carril y el conductor se desplaza fuera del carril de forma no intencional (sin aplicar direccionales), el sistema LaneSense proporciona una advertencia sensible en forma de esfuerzo de torsión aplicado al volante para incitar al conductor que permanezca dentro de los límites del carril.

Si el conductor a la deriva del carril, el sistema proporciona una advertencia visual a través del módulo de instrumentos para incitar al conductor a permanecer dentro de los límites del carril.

El conductor puede anular manualmente la advertencia aplicando esfuerzo sobre el volante en cualquier momento.

Cuando se detecta sólo una sola línea de carril marcada y el conductor sin querer se desplaza fuera del carril (ninguna señal de vuelta aplicada), el sistema proporciona una advertencia visual a través de la pantalla para incitar al conductor que permanecen dentro del carril. Cuando se detecta sólo una sola línea de carril marcada, no se proporcionará ninguna advertencia sensible (esfuerzo de torsión).

#### NOTA:

- Cuando se hayan cumplido las condiciones de funcionamiento, el sistema LaneSense vigilará si las manos del conductor están en el volante y proporciona una advertencia audible al conductor cuando las manos del conductor no se detectan en el volante. El sistema se cancelará si el conductor no regresa sus manos al volante.

### Operación del Lanesense



El botón del sistema se encuentra en el banco de interruptores debajo de la pantalla de Uconnect®.



**NOTA:**

- Si su vehículo está equipado con radio Uconnect de 12", el botón de LaneSense se encuentra arriba de la pantalla.

Para encender el sistema, presione el botón de advertencia de salida de carril y una segunda vez para apagar el sistema (se apaga el LED). El mensaje "LaneSense On" (LaneSense Encendido) se mostrará en la pantalla del módulo de instrumentos.

Para apagar el sistema, presione el botón de advertencia de salida de carril una vez para encender el sistema (LED se enciende).

**NOTA:**

- El sistema LaneSense conservará el último estado del sistema encendido o apagado desde el último ciclo del interruptor de ignición cuando es cambiado de la posición encendido/apagado.

**Pantalla de advertencia de cambio de carril**

El sistema LaneSense indicará la condición actual del carril a la deriva a través de la Pantalla del panel de instrumentos.

Cuando el sistema está encendido; las líneas de carril son de color gris, cuando los límites del carril no han sido detectados y el indicador del sistema es blanco sólido.

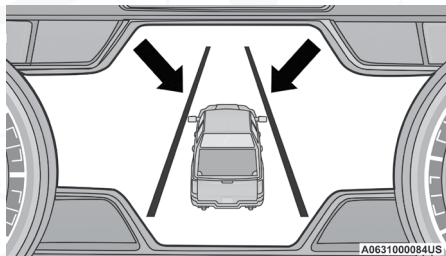

**Sistema Encendido (líneas grises/indicador blanco )**

**Salida del carril izquierdo - Sólo carril izquierdo detectado**

- Cuando el sistema está encendido, el indicador del sistema  es blanco sólido cuando sólo ha sido detectado el límite izquierdo y el sistema está listo para proporcionar avisos visuales en la pantalla del módulo de instrumentos si ocurre un cambio de carril involuntario.

- Cuando el sistema detecta que hay una aproximación de carril y que está cruzándolo, la línea gruesa del carril izquierdo destella del color blanco a gris, la línea delgada izquierda sigue siendo de color blanco sólido y el indicador  cambia de blanco sólido a intermitente amarillo.

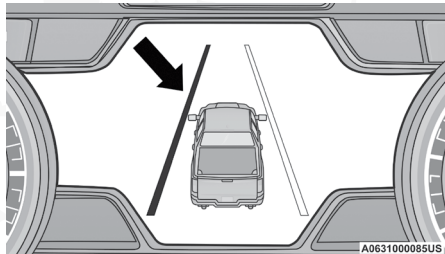

**Aproximación de carril (línea gruesa destellando de blanco a gris/indicador destellando de color amarillo )**

**NOTA:**

- El sistema LaneSense funciona con el comportamiento similar para una salida del carril derecho y sólo se ha detectado la línea derecha.

**Salida del carril de la izquierda — Ambos carriles detectados**

- Cuando el sistema LaneSense está encendido, las líneas de carril pasan de gris a blanco para indicar que se han detectado las marcas del carril.
- El indicador es verde sólido cuando se han detectado ambas marcas de carril y el sistema está "listo" para proporcionar advertencias visuales en la pantalla del módulo de instrumentos y una advertencia sensible de torque (esfuerzo de torsión) en el volante si ocurre una salida no intencional del carril.

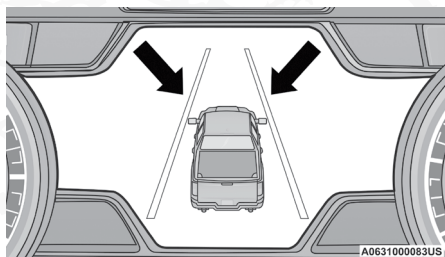

**Carriles detectados (línea color blanco/indicador en verde )**

- Cuando el sistema detecta una situación de un carril que ha sido cruzado, el carril izquierdo pasa a una línea gruesa blanco sólido, la línea delgada izquierda permanece de color blanco sólido. El indicador  cambia de verde a amarillo sólido. En este momento aplica el torque (esfuerzo de torsión) al volante en la dirección opuesta del límite del carril.

- Por ejemplo: si se aproxima al carril izquierdo el volante aplica un torque (esfuerzo de torsión) hacia la derecha.

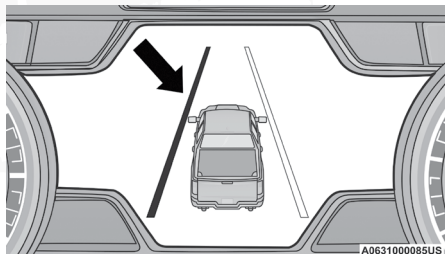

**Carriles detectados (línea gruesa color blanco, línea delgada color blanco/indicador amarillo sólido )**

- Cuando el sistema detecta que se ha acercado al carril y está en una situación de cruce del carril, la línea gruesa izquierda del carril destella de blanco a gris y la línea delgada izquierda sigue siendo blanca sólida y el indicador de cambia de amarillo sólido a destellando amarillo. En ese momento el torque (esfuerzo de torsión) se aplica volante en la dirección opuesta del límite del carril.
- Por ejemplo: si se aproxima al carril izquierdo el volante aplica un torque (esfuerzo de torsión) hacia la derecha.

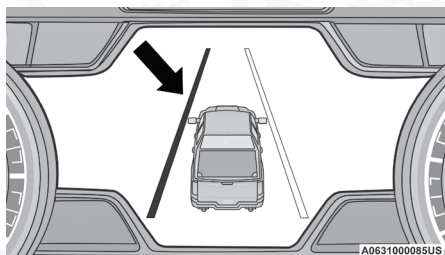

**Acercamiento de carril (intermitente amarilla-línea delgada amarillo sólido/indicador amarillo sólido )**

#### NOTA:

- El sistema funciona con el comportamiento similar para una salida correcta del carril derecho.

### Cambio del estado del sistema LaneSense (cambio de carril)

El sistema LaneSense puede ser configurado para ajustar la intensidad de la fuerza de torsión de advertencia aplicada sobre el volante, la sensibilidad de zona de advertencia (Temprana/Tardía) que puede configurar a través de la pantalla del sistema Uconnect®. Refiérase a la sección de "Multimedia" para más información.



**NOTA:**

- Cuando se activa el sistema opera por encima de 60 km/ h (37 mph) y por debajo de 180 km / h (112 mph).
- El uso de las luces direccionales suprime las advertencias.
- El sistema no aplica fuerza de torque al volante cuando se activa un sistema de seguridad, (frenos antibloqueo, sistema de control de tracción, control de estabilidad electrónico, advertencia de colisión frontal, etc.).

**ASISTENCIA DE PUNTO CIEGO ACTIVADA POR LA DIRECCIONAL (SI ESTÁ EQUIPADO)**

Cuando está habilitado en el sistema Uconnect y se activa la direccional, la cámara del espejo retrovisor lateral correspondiente se mostrará en el radio. La cámara continuará mostrando mientras la señal de giro esté activada.

Si se selecciona "Solo con remolque" (si está equipado), la cámara únicamente se mostrará cuando un remolque esté conectado al vehículo.

**¡PRECAUCIÓN!**

Blind Spot Assist es solo un apoyo para ayudar a detectar objetos en las zonas de punto ciego y es posible que no brinde alertas al cambiar de carril en todas las condiciones de manejo. Incluso si su vehículo está equipado con el sistema BSA, siempre revise los espejos de su vehículo, mire por encima del hombro y use las señales de giro antes de cambiar de carril. El no hacerlo puede resultar en lesiones graves o la muerte.

**CÁMARA TRASERA DE REVERSA (SI ASÍ ESTÁ EQUIPADO)**

Su vehículo puede estar equipado con una cámara trasera de reversa Park-View que le permite ver una imagen en pantalla de la parte trasera de su vehículo siempre que la palanca/selector de cambios esté en la posición de reversa o cuando sea iniciada a través del menú de la "Cámara trasera" con el botón "Controls". La imagen se desplegará en la pantalla del retrovisor (si así está equipado) o en la pantalla del Uconnect® (si así está equipado) al mismo tiempo aparecerá una nota en la parte superior de la pantalla con el mensaje "Verifique todo su alrededor" (Check your entire surroundings). Después de cinco segundos esta nota desaparecerá.

**Activación manual de la cámara de reversa:**

1. Presione el botón "Controles" en la parte baja de la pantalla del sistema Uconnect.
2. Presione el botón "Cámara de reversa"  para encender el sistema de cámara de reversa.

Cuando la palanca/selector de cambios esté en la posición de reversa (con el retardo de la cámara apagada), el modo de cámara trasera se ocultará y la pantalla de navegación o de audio aparece nuevamente.





Cuando la palanca de velocidades sea movida de la velocidad de reversa (con el retardo de la cámara encendido). La imagen de visión trasera se mostrarán durante 10 segundos después de haber hecho el cambio fuera de reversa a menos que el vehículo vaya hacia adelante a una velocidad superior a 13 km/h (8 mph), la transmisión sea colocada en la posición de "P" (estacionamiento) o el interruptor de ignición se cambia a la posición OFF.

Cuando la vista de la cámara fue activada a través del menú de "Controles". Se mostrará un cronómetro para la imagen inicializada. La imagen continuará mostrándose hasta que el cronómetro exceda 10 segundos y la velocidad del vehículo está por arriba de 13 km/h (8 mph) o el botón de "X" sea presionado.

**NOTA:**

- Si la velocidad del vehículo permanece en 13 km/h (8 mph), la imagen de la cámara trasera seguirá siendo mostrada hasta que sea desactivada con el botón "X", se cambie la transmisión a "P" (estacionamiento).

***Íconos de cámara del área de carga (si así está equipado)***

-  — Botón de la cámara trasera en reversa
-  — Botón de la cámara trasera carga
-  — Botón de cámara auxiliar (AUX)

Si está equipado con cámara en el área de carga, se mostrará un botón  para indicar que la imagen de la cámara está siendo mostrada y se hace disponible cuando la imagen de la cámara trasera es mostrada.

Si está equipado con cámara en el área de carga, se mostrará un botón  para cambiar la pantalla a la imagen de la cámara y se hace disponible cuando la imagen de la cámara trasera es mostrada.

El botón "X" es para deshabilitar la vista de la imagen de la cámara y se hace disponible cuando el vehículo no está en reversa.

Cuando se despliega la imagen, una cuadrícula estática ilustrará el ancho del vehículo y una línea central punteada indicará el centro del vehículo para ayudar durante la alineación de un enganche/receptor. La cuadrícula estática mostrará zonas separadas que ayudarán a indicar la distancia que hay hasta la parte trasera del vehículo.

**NOTA:**

- Para mayor información acerca de las características programables de la cámara trasera, refiérase a la sección de "Ajustes Uconnect" en "Multimedia".

Una línea central punteada indicará el centro del vehículo para ayudar durante la alineación de un enganche/receptor.



La siguiente tabla muestra las distancias aproximadas para cada zona:

Zonas	Distancia hasta la parte trasera del vehículo
Roja	0 - 30 cm (0 - 1 pies)
Amarilla	30 cm - 2 m (1 pie - 6.5 pies)
Verde	2 m o más (6 pies o más)

### ¡ADVERTENCIA!

Los conductores deben tener cuidado cuando retrocedan con ayuda del sistema de cámara trasera de reversa ParkView®. Siempre mire detrás del vehículo y asegúrese que no haya peatones, animales, otros vehículos, obstrucciones o puntos ciegos antes de retroceder. Usted es responsable de la seguridad de sus alrededores y debe continuar poniendo atención mientras retrocede. Si no lo hace podrían producirse lesiones graves o la muerte.

### ¡PRECAUCIÓN!

- Para evitar daños al vehículo, el sistema ParkView® sólo debe usarse como un auxiliar para el estacionamiento. El sistema de cámara ParkView® es incapaz de ver todos los obstáculos u objetos en su trayectoria de manejo.
- Para evitar un daño al vehículo se debe conducir lentamente cuando utilice el sistema de cámara ParkView® a fin de poder detenerse a tiempo cuando se ve un obstáculo. Se recomienda que el conductor mire sobre sus hombros cuando use el sistema ParkView®.

La cámara de reversa se encuentra ubicada al centro de la manija de la compuerta trasera.

#### NOTA:

- Si se acumula nieve, hielo, lodo o cualquier otra cosa en el lente de la cámara, limpie el lente, enjuáguelo con agua y séquelo con un trapo suave. No cubra el lente.

#### Vista con zoom



Cuando se muestra la imagen de la cámara trasera y la velocidad del vehículo está por debajo de 13 km/h (8 mph) mientras está en cualquier posición de selector de cambios, la vista de zoom está disponible. Al presionar el ícono de "lupa" en la esquina superior izquierda de la pantalla, la imagen se acercará a cuatro veces la vista estándar. Al presionar el ícono por segunda vez, la vista volverá a la visualización estándar.

Cuando se selecciona el zoom mientras el vehículo está en reversa, luego se cambia a neutral o conducir, la vista de la cámara mostrará la vista estándar de la cámara.

Si el vehículo regresa a reversa desde neutral o conducir, la selección de zoom se reanudará automáticamente.



Si el vehículo está en estacionamiento, la vista de zoom estará disponible hasta que el selector de cambios esté en reversa o conducir y las velocidades estén en o por encima de 13 km/h (8 mph).

**NOTA:**

- Si el vehículo está en estacionamiento, la vista de zoom estará disponible hasta que el selector de cambios esté en reversa o conducir y las velocidades estén en o por encima de 13 km/h (8 mph).
- Mientras esté en la vista de zoom, las líneas guía no estarán disponibles.

## SISTEMA DE CÁMARA DE VISTA ENVOLVENTE (SI ASÍ ESTÁ EQUIPADO)

Su vehículo puede estar equipado con el sistema de cámara con vista envolvente que le permite ver una imagen en pantalla de los alrededores y la vista superior de su vehículo cada vez que el selector de cambios se coloca en reversa o se selecciona un punto de vista diferente a través de los "botones en la pantalla". La vista desde arriba del vehículo muestra aquellas puertas que están abiertas. La imagen se mostrará en la pantalla junto con una nota de precaución; "Ver su alrededor" en la parte superior de la pantalla. Después de cinco segundos esta nota desaparecerá. El sistema se compone de 4 cámaras secuenciales situadas en los espejos, parrilla delantera, puertas traseras y laterales.

**NOTA:**

- Retirar la compuerta trasera desactivará la función de cámara trasera.
- El Sistema tiene ajustes programables que pueden ser seleccionados a través del Sistema Uconnect. Consulte "Ajustes de Uconnect" en "Multi-media" para obtener mayor información.



Presione este botón en la pantalla táctil para ingresar al menú de la cámara de visión envolvente.

Cuando el vehículo se desplaza en reversa, la cámara de visión trasera y vista desde arriba es la vista que por defecto está ajustada.

Cuando el vehículo es cambiado fuera de reversa (con demora de la cámara en encendido), la imagen de la cámara continuará siendo visualizada por 10 segundos después de cambiar de reversa a menos que la velocidad del vehículo sea superior a 13 km/h (8 mph), se cambia a la posición de estacionamiento o la ignición es colocada en la posición de apagada.

Cuando el vehículo ya no está en reversa (con demora de la cámara apagada), el modo de vista de la cámara envolvente se sale y al entrar nuevamente aparecer la última pantalla vista. Hay un botón de la pantalla (X) para desactivar la visualización de la imagen de la cámara.

Cuando está activada la "vista trasera", las líneas de guía activas se superponen sobre la imagen para ilustrar la anchura del vehículo, incluyendo los espejos laterales y su ruta de respaldo proyectado en base a la posición del volante.



Diferentes zonas de colores indican la distancia a la parte trasera del vehículo.

La siguiente tabla muestra las distancias aproximadas para cada zona:

Zonas	Distancia hasta la parte trasera del vehículo
Roja	0 - 30 cm (0 - 1 pies)
Amarilla	30 cm - 2 m (1 pie - 6.5 pies)
Verde	2 m o más (6.5 pies o más)

### Modos de operación

Hay modos adicionales que pueden ser seleccionados cuando el vehículo está en cualquier rango y el sistema de cámara de vista envolvente está activado, al presionar el botón de “controles” o la de “App” en la pantalla del sistema Uconnect.

#### Vista superior

La vista superior será mostrada en el sistema Uconnect con la vista trasera y la vista frontal en la pantalla dividida. Hay arcos integrados del sistema ParkSense en la imagen al frente y al trasero del vehículo. Los arcos cambiarán de color de amarillo a rojo correspondiente a las distancias de las zonas de los objetos que se acerca.

El quinto botón de la cámara de vista envolvente cambiará de acuerdo a las características equipadas en su vehículo. Si no está equipado cámara del área de carga o guía de remolque en reversa, se mostrará el botón de cámara de reversa. Si está equipado con cámara del área de carga pero no con guía de remolque en reversa, se mostrará el botón de la cámara del área de carga, y si está equipado con ambos, se mostrará el botón de la cámara del área de carga/guía de reversa del remolque.

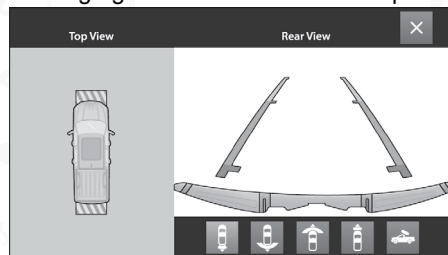

Vista de la cámara ParkSense

#### NOTA:

- Las llantas frontales se verán en la imagen si éstas son giradas.
- Debido al amplio ángulo de la cámara en los espejos, la imagen puede parecer distorsionada.
- La vista por arriba mostrará cuál de las puertas deslizables está abierta.
- Las puertas abiertas serán retiradas de las vistas.





### **Vista trasera**



Esta es la vista por defecto en el sistema en reversa y siempre esta emparejada con la vista superior del vehículo con líneas activas opcionales para proyectar la guía cuando se habilite.

### **Vista trasera con trayectoria transversal**



El presionar el botón de vista trasera con trayectoria transversal le dará al conductor un amplio ángulo de vista de la cámara trasera. La vista superior se deshabilitará cuando se seleccione esta vista.

### **Vista delantera**



La vista frontal le mostrará lo que está inmediatamente delante del vehículo y siempre se empareja con la vista superior del vehículo.

### **Vista frontal con trayectoria transversal**



Al presionar el botón de función vista frontal con trayectoria transversal dará al conductor un ángulo de visión más amplio del sistema de cámara frontal. La vista superior se desactivará cuando se seleccione esta opción.

### **Vista de la cámara trasera**



Al presionar el botón de la cámara le brindará una visión completa de la vista trasera con vista de aumento.

#### **NOTA:**

- Si la cámara trasera fue seleccionada a través de la vista surround (envolvente), al salir de la vista trasera, regresará a la vista envolvente. Si la vista de la cámara trasera fue activada manualmente a través del menú Controles del Uconnect, al salir de la vista trasera regresará al menú de controles.

### **Vista de la cámara de carga**



Presionar el botón de la cámara de carga le brindará una visión completa de la vista del área de carga trasera.

#### **NOTA:**

- Si la vista de la cámara de carga fue seleccionada a través de la vista surround (envolvente), al salir de la pantalla de cámara de carga, regresará a la vista envolvente. Si la vista de la cámara de carga fue activada manualmente a través del menú Controles del Uconnect, al salir de la vista regresará al menú de controles.



### Vista de la cámara para guía de remolque



Al presionar el botón de la cámara le brindará una visión completa del área de carga y remolque.



Presionando la pantalla de vista dividida de espejo izquierdo & derecho le proporcionará una vista dividida para permitirle al conductor ver ambos lados del remolque a la vez. Es posible mover esta vista a la izquierda/derecha para encuadrar mejor al remolque en la imagen.

#### NOTA:

- La vista de la cámara para guía de remolque sólo puede ser seleccionada a través de la pantalla de vista envolvente, salir de la pantalla de la vista de cámara para guía de remolque lo regresará a la pantalla de vista envolvente.

### Vista de aumento (Zoom)

Cuando se muestra la imagen de la cámara de visión trasera y la velocidad del vehículo está por debajo de 13 km/h (8 mph) mientras está en cualquier posición el selector de cambios, la vista de aumento (zoom) está disponible. Al presionar el ícono de "lupa" en la esquina superior izquierda de la pantalla, la imagen se acercará a cuatro veces la vista estándar. Al presionar el ícono por segunda vez, la vista volverá a la visualización estándar de la cámara de trasera.

Cuando se selecciona vista de zoom mientras el vehículo está en reversa, y luego se cambia a D (conducir), la pantalla cambia a la vista estándar de la cámara trasera. Si el vehículo regresa a reversa desde D, la selección de vista de aumento se reanuda automáticamente.

El cambio a neutral desde cualquier rango mientras se selecciona la vista de aumento, no cambiará a la vista estándar de la cámara de trasera.

Si el vehículo está en P, la vista de zoom estará disponible hasta que el selector de cambios esté en D o reversa y la velocidad sea por encima de 13 km/h (8 mph).

#### NOTA:

- Si el vehículo está en D (conducir), reversa o neutral, y la velocidad es mayor a 13 km/h (8 mph), la vista de zoom no está disponible y el ícono se mostrará en color gris.
- Mientras se encuentre en la vista de aumento, las líneas guía no estarán disponibles.



## Desactivación

El sistema se desactiva bajo las siguientes condiciones si fue activado automáticamente:

- Cuando el vehículo es cambiado fuera de reversa (con la vista de retardo encendida), la imagen de la cámara serpa mostrada por aproximadamente 10 segundos después de cambiar a reversa a menos que la velocidad del vehículo exceda 13 km/h (8 mph), el vehículo es cambiado a P (estacionamiento) o la ignición es colocada a la posición de OFF (apagado). Hay un botón "X" para deshabilitar la imagen de la cámara.
- Cuando el vehículo es cambiado a reversa (con la cámara de retardo apagada), el modo de la cámara de vista envolvente fuera, la última configuración mostrada en pantalla volverá a mostrarse.

El sistema se puede desactivar bajo las siguientes condiciones si éste fue activado manualmente desde los ajustes del Uconnect vía vista envolvente o los botones de la cámara trasera:

- Se presione el botón "X" en pantalla
- El vehículo es cambiado fuera de "P" (estacionamiento)
- Se coloca la ignición en Apagado (OFF)
- La velocidad del vehículo está por encima de los 13 km/h (8 mph) por 10 segundos.

### NOTA:

- Si la cámara de vista envolvente es activada manualmente, y el vehículo es cambiado a "R" (reversa), se deben asumir los métodos de desactivación automática.

El retardo de desactivación de cámara es apagado manualmente a través del menú de ajustes Uconnect. Consulte "Ajustes Uconnect" en el capítulo de "Multimedia" para más información

### NOTA:

- Si la nieve, hielo, barro, o cualquier sustancia extraña se acumula en los lentes de la cámara, límpielos, enjuague con agua y seque con un paño suave. No cubra los lentes.
- Si se ha producido una avería en el sistema, consulte a su distribuidor autorizado más cercano.

## Cámara de carga con línea de centro dinámica (si así está equipado)

La línea de centro dinámica proporciona una línea sobrepuesta en la pantalla de la cámara de carga que se alinea con el centro de la batea para asistir en las maniobras de enganche de remolque de tipo quinta rueda o cuello de ganso. La línea central se alinea con el centro de la batea, y también puede ajustarse manualmente. La línea de centro se ajustará en respuesta al ángulo de volante ingresado y no obstruye al receptor de cuello de ganso o al remolque que se aproxima.



### **Activación**

La característica de la línea de centro dinámica puede activarse a través de los ajustes del sistema Uconnect presionando el botón "Cámara de carga" en pantalla, seguido por el botón "Línea de centro dinámica" en pantalla.

Si la característica de línea de centro dinámica se encuentra encendida, la imagen sobrepuesta se mostrará cada vez que se despliegue la imagen de la cámara de carga.

### **Ajuste de la línea de centro**

Siga los pasos a continuación para ajustar manualmente la línea de centro:

1. Presione el botón "Ajuste de línea de centro" ubicado en la esquina inferior derecha de la pantalla de la cámara de carga.
2. Utilice las flechas en la parte inferior izquierda de la pantalla de la cámara de carga para ajustar la línea de centro horizontal y verticalmente.
3. Una vez que se logre la posición deseada, presione el botón "Aceptar" para ajustar la línea de centro a la nueva posición establecida.

### **Desactivación**

La característica línea de centro dinámica se desactivará automáticamente cada que se desactiva la pantalla de la cámara de carga. También puede desactivarse manualmente a través de los ajustes de Uconnect.

### **Vista con aumento de la cámara del área de carga**



Cuando se muestra la imagen de la cámara de carga, y la velocidad del vehículo está por debajo de los 13 km/h en cualquier posición del selector de velocidad, estará disponible la vista con aumento. Presionando el ícono de "lupa" en la esquina superior izquierda de la pantalla, la imagen realizará un aumento de 4 veces la vista original. Presionando el ícono una segunda vez, regresará a la vista estándar de la cámara del área de carga.

Cuando se selecciona vista de zoom mientras el vehículo está en reversa, y luego se cambia a D (conducir), la pantalla cambia a la vista estándar de la cámara trasera. Si el vehículo regresa a reversa desde D, la selección de vista de aumento se reanudará automáticamente.

El cambio a neutral desde cualquier rango mantendrá la vista seleccionada (estándar o de aumento) siempre y cuando la velocidad del vehículo se mantenga por debajo de los 13 km/h (8 mph).

La vista de zoom estará disponible hasta que el selector de cambios esté en "D" o "R" y la velocidad esté por encima de 13 km/h (8 mph).

### **NOTA:**

- Si el vehículo está en D (conducir), reversa o neutral, y la velocidad es mayor a 13 km/h (8 mph), la vista de zoom no está disponible y el ícono se mostrará en color gris.



- Mientras se encuentre en la vista de aumento, las líneas guía no estarán disponibles.

### **Cámara de vista frontal con líneas de llanta (si así está equipado)**

La cámara de vista frontal muestra la imagen del camino por delante, acompañada por líneas de llanta para asistir al conductor cuando maneja en caminos angostos.

#### **Activación**

La cámara de vista frontal puede ser activada presionando el botón "Cámara frontal" en pantalla.

Una vez activada, la imagen se mantendrá mientras el vehículo esté por debajo de los 13 km/h (8 mph).

#### **Desactivación**

La cámara frontal se desactivará en cualquiera de las siguientes condiciones:

- La velocidad del vehículo excede los 13 km/h (8 mph) por 10 segundos.
- Se presiona el botón "X" en pantalla.
- El vehículo es cambiado a "P".
- La ignición es colocada en Apagado (OFF).

#### **NOTA:**

- Si el vehículo se encuentra en 4LO (tracción en las cuatro ruedas de rango bajo), la cámara frontal se mostrará hasta que se presione el botón "X" en pantalla o se coloque la ignición en la posición de apagado. Si el vehículo sale de 4LO, las condiciones regulares de desactivación son aplicables.

### **Guía de reversa con remolque (si así está equipado)**

La característica de guía de reversa con remolque asiste al conductor al realizar maniobras de reversa con remolque proporcionando vistas de cámara ajustables del remolque y el área alrededor. Las cámaras están montadas en los espejos laterales y las imágenes son mostradas lado a lado en la pantalla táctil. Las imágenes izquierda y derecha son cambiadas e invertidas en pantalla para mostrar el área equivalente detrás del vehículo como si el conductor estuviera utilizando los espejos laterales.

#### **Activación**

La característica de guía de reversa con remolque puede activarse presionando el botón "Guía de reversa con remolque" en la pantalla de reversa/área de carga.





### Desactivación

Cuando el vehículo es cambiado fuera de "R" reversa (con el retardo de cámara activado), la imagen de la cámara se mantendrá hasta por 10 segundos de haber cambiado fuera de "R" a menos que la velocidad del vehículo supere los 13 km/h, el vehículo sea cambiado a "P" (estacionamiento) o el interruptor de ignición sea colocado en la posición de apagado (OFF). Existe un botón "X" en pantalla para desactivar la imagen de la cámara.

Si seleccionó la guía de reversa con remolque manualmente desde la vista envolvente, de reversa o de carga, aplicarán las siguientes condiciones de desactivación:

- Se presiona el botón "X" en pantalla.
- El vehículo es cambiado a "P".
- La ignición es colocada en Apagado (OFF).
- La velocidad del vehículo excede los 13 km/h (8 mph) por 10 segundos.

### Cámaras de asistencia para puntos ciegos—Si está equipado

Hay cámaras ubicadas en los retrovisores exteriores para ayudar en la detección de puntos ciegos proporcionando una amplia vista de la cámara del lado seleccionado del vehículo. Las cámaras de puntos ciegos funcionarán en ON/RUN o bien posición de encendido ON. Presiona la pantalla táctil X o el botón más cámaras para salir de la pantalla. Las cámaras de punto ciego también se pueden activar con usar la direccional.

### Activación

Presione el botón de punto ciego del conductor o el botón de punto ciego del pasajero ubicado la pantalla del vehículo, luego la cámara de la pantalla .

#### Punto ciego del conductor

Presionar el botón de punto ciego del conductor proporcionará una vista de pantalla completa del espejo exterior del conductor.

#### Punto ciego del pasajero

Presionar el botón Punto ciego del pasajero proporcionar una vista de pantalla completa del pasajero en la cámara del espejo exterior.

### ¡ADVERTENCIA!

Los conductores deben tener cuidado al realizar maniobras en reversa incluso cuando se utiliza la cámara de visión envolvente. Siempre revise cuidadosamente detrás de su vehículo, y asegúrese de comprobar que no haya peatones, animales, otros vehículos, obstrucciones, o puntos ciegos antes de retroceder. Usted es responsable de la seguridad de su entorno y debe seguir poniendo atención al ir en reversa. El no hacerlo podría resultar en lesiones graves o la muerte.



**¡PRECAUCIÓN!**

- Para evitar daños en el vehículo, la vista envolvente sólo debe utilizarse como una ayuda al estacionarse. La cámara de visión panorámica de vista envolvente es incapaz de ver cualquier obstáculo u objeto en su camino.
- Para evitar daños en el vehículo, el vehículo debe ser conducido lentamente cuando se utiliza la vista envolvente para ser capaz de detenerse a tiempo cuando se vea un obstáculo. Se recomienda que el conductor mire por encima de su hombro al utilizar la vista envolvente.

**NOTA:**

- Si el vehículo no está equipado con batea:
- La porción inferior de la vista superior se mostrará en color negro.
- El botón en pantalla de vista de trayectoria trasera cruzada aparecerá deshabilitado.
- No se sobrepondrán las líneas guía en la vista superior/trasera y pantalla completa de vista trasera.
- Se mostrará video de color negro para el lado derecho de la vista superior y trasera, y de la pantalla completa de reversa cuando la cámara trasera no se encuentre conectada.

Para acceder a todas las opciones de la cámara cuando el vehículo está en Reversa, seleccione el botón Más Cámaras en la pantalla de vista envolvente.

**CÁMARAS DE REMOLQUE (SI ASÍ ESTÁ EQUIPADO)****Sistema cámara envolvente de remolque**

El sistema le permite ver la imagen de sus alrededores y vista superior del remolque en pantalla utilizando 4 cámaras auxiliares. Esto ocurre cada que el selector de velocidades es colocado en "R" (Reversa) y selecciona el botón "Más cámaras" en pantalla, o es activado a través del sistema Uconnect. La imagen se mostrará en la pantalla del sistema Uconnect con la nota de precaución "Verifique sus alrededores". Después de 5 segundos la nota desaparecerá.

**NOTA:**

- La cámara envolvente de remolque sólo está disponible en vehículos equipados con radios de pantallas de 8.4" y 12", adicionalmente, el vehículo.
- El sistema de cámara envolvente de remolque tiene opciones programables que pueden seleccionarse a través del sistema Uconnect.



## Configuración

El sistema de cámara envolvente de remolque incluye un kit de instalación con un módulo de vista envolvente de remolque y 4 cámaras de vista envolvente que deben instalarse en su remolque antes de conectarlo a su vehículo. Consulte las instrucciones de instalación incluidas en el kit de instalación de cámaras envolventes para más información. Una vez que el módulo de cámara envolvente de remolque y las cámaras se encuentren instaladas, y el remolque se encuentre conectado al vehículo a través del conector de 12 pines, puede acceder a los ajustes de la cámara envolvente de remolque. Puede acceder a estos ajustes presionando el botón de ajustes de remolque en pantalla dentro de la pantalla de ajustes de cámara. El sistema requiere que ingrese las dimensiones del remolque antes de utilizarse.

### NOTA:

- Si el remolque está conectado, pero no se han ingresado sus dimensiones, el sistema regresará a la página de ajustes.
- Si el remolque no se encuentra conectado, los botones de vista envolvente de remolque se verán oscurecidos. Si selecciona cualquiera de estos botones en pantalla, el mensaje “Conecte remolque equipado el sistema de cámara envolvente”.

Para remolques convencionales, la conexión desde el la fascia trasera va al receptáculo en el parachoques.

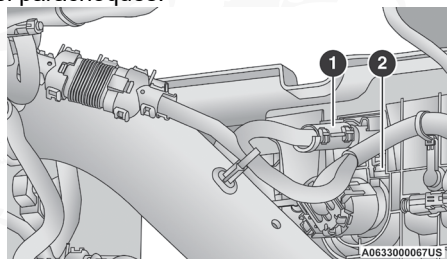

**Conexión convencional de remolque**

1 — Conector de la fascia trasera

2 — Receptáculo

Para remolques tipo cuello de ganso, la conexión desde el la fascia trasera va en línea con el chasis trasero.

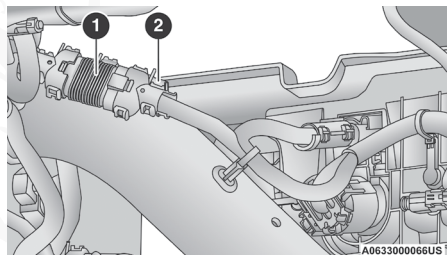

**Conexión Tipo Cuello de Ganso**



- 1 — Chasis trasero en línea
- 2 — Conector de la fascia trasera

**NOTA:**

- Cuando el conector de 12 vías va hacia atrás chasis, hay una tapa negra en el parachoques receptáculo que sirve de protección.
- Para hacer la conexión desde la parte trasera del chasis al parachoques, la cubierta debe ser desconectada del parachoques y puesto en la parte trasera del chasis después de hacer la conexión de 12 vías y viceversa.

Una vez que el módulo de vista envolvente del remolque y las cámaras están instaladas y el remolque está conectado al vehículo a través del conector de 12 vías, se puede acceder a la configuración de la cámara envolvente. Los ajustes de la cámara envolvente del remolque se pueden acceder a través de la configuración de Uconnect presionando el botón Tráiler en los Ajustes del remolque o el botón Ajustes de la cámara. El sistema requiere la entrada de las dimensiones del remolque antes de usar el sistema.

**NOTA:**

- Si hay un remolque conectado pero las dimensiones del remolque no han sido ingresados, en la página de configuración de sonido envolvente, el sistema predeterminará a la página de configuración. Si un remolque no está conectado y cualquier botón está seleccionado, aparecerá un mensaje: "Conectar remolque equipado con vista envolvente".

**Ingreso de los valores del remolque**

Para que el sistema de cámara envolvente de remolque funcione, todos los campos deberán ingresarse. Cuando se necesita un valor la pantalla mostrará "Requerido".

Ajuste	Configuración
Longitud del remolque	Ingrese la longitud del remolque
Ancho del remolque	Ingrese el ancho del remolque
Altura de la cámara	Ingrese la altura de la cámara auxiliar
Tipo de remolque	Escoja un tipo de remolque en el menú

Aparecerá un teclado numérico cuando seleccione los botones "Longitud del remolque", "Ancho del remolque" o "Altura de la cámara" en pantalla.

Se permite el ingreso de dos o tres caracteres según la unidad de medida en cada campo.

Cuando se presiona el botón "Tipo de remolque" en pantalla, existen 2 opciones disponibles: "Convencional" o "Cuello de ganso/5ta rueda".





## Activación

La cámara envolvente del remolque puede ser activada a través de los ajustes del sistema Uconnect presionando el botón en la pantalla de vehículo o presionando el botón "Cámaras" en la pantalla de cámara cuando el vehículo se encuentra en "P" (Estacionamiento), "N" (Neutral) o "D" (Conducir).

Cuando el vehículo es cambiado a "R" (Reversa), la vista superior y la cámara de reversa son las vistas por defecto del sistema. Presione el botón "Más cámaras" en la esquina superior derecha para acceder a la pantalla de cámara de remolque. Presione "cámara envolvente de remolque" para acceder a la vista superior y trasera del remolque.

Si el retraso de cámara se encuentra encendido, la imagen de la cámara se mostrará hasta por 10 segundos después de salir de "R" (Reversa). La imagen de la cámara no se mostrará por 10 segundos si el vehículo rebasa los 13 km/h (8 mph), el vehículo es cambiado a "P" (Estacionamiento), o el interruptor de ignición es colocado en la posición OFF (apagado). El botón "X" en pantalla, desactiva la vista de la cámara.

Si el retraso de cámara se encuentra desactivado, la imagen de la cámara se desactivará y regresará a la pantalla previa al salir de "R" (Reversa).

## Modos de operación

El sistema de vista envolvente de remolque ofrece dos pantallas de cámara diferentes:

- Vista superior dividida con una cámara auxiliar seleccionada.
- Vista en pantalla completa de una cámara auxiliar seleccionada.

Presione el botón "Más cámaras" en pantalla de vista envolvente para acceder a la pantalla de cámara de remolque. Presione el botón "Cámara envolvente de remolque" en pantalla para acceder a las vistas superior y trasera del remolque por defecto.

## Vista superior

La vista superior de remolque mostrará la vista superior y trasera en pantalla dividida en el sistema Uconnect.

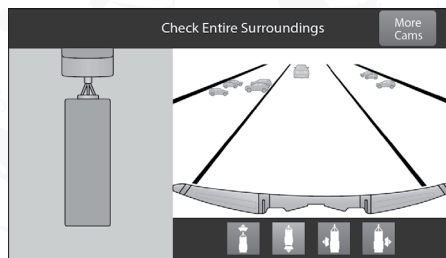

Vista superior y trasera

### NOTA:

- Debido al amplio ángulo de visualización de las cámaras, la imagen podría parecer distorsionada.



**Vista trasera**

Presionando el botón “Vista trasera” (Rear) en pantalla mostrará la vista superior y trasera en pantalla dividida.

**Vista frontal**

Presionando el botón “Vista frontal” (Front) le mostrará lo que se encuentra inmediatamente al frente del remolque y está sincronizada con la cámara de vista envolvente del remolque.

**Vista izquierda**

Presionando el botón “Vista izquierda” (Left) le dará al conductor la vista izquierda con ángulo amplio y está sincronizado con la cámara de vista superior del remolque.

**Vista derecha**

Presionando el botón “Vista derecha” (Right) le dará al conductor la vista derecha con ángulo amplio y está sincronizado con la cámara de vista superior del remolque.

**Vista de cámara en pantalla completa**

Para mostrar la imagen en pantalla completa de las cámaras auxiliares de la vista envolvente del remolque, seleccione una de las siguientes opciones desde la pantalla de cámaras de remolque: Remolque izquierda, Remolque derecha, Remolque frontal, Remolque trasera. Al salir de la vista en pantalla completa regresará el sistema a la pantalla previa.

**NOTA:**

- Si seleccionó la cámara envolvente de remolque a través del menú de la cámara envolvente, salir de la pantalla de cámara envolvente de remolque lo regresará a la pantalla de vista envolvente. Si la cámara envolvente de remolque fue activada a través del menú de Controles del sistema Uconnect, lo regresará al menú de controles.
- Si el remolque no está conectado o no ha ingresado al menú de ajustes de remolque, los botones de vista envolvente del remolque se encontrarán deshabilitados.

**Guía de reversa con remolque (si así está equipado)**

Presionando el botón “Guía de reversa con remolque” en la pantalla le proporcionará una vista en pantalla completa del área de carga y el remolque.

**Desactivación**

El sistema se desactivará bajo las siguientes condiciones si fue activado automáticamente:

- Cuando el vehículo es cambiado fuera de "R" reversa (con el retardo de cámara activado), la imagen de la cámara se mantendrá hasta por 10 segundos de haber cambiado fuera de "R" a menos que la velocidad del vehículo supere los 13 km/h, el vehículo sea cambiado a "P" (estacionamiento) o el interruptor de ignición sea colocado en la posición de apagado (OFF). Existe un botón "X" en pantalla para desactivar la imagen de la cámara.
- Cuando el vehículo es cambiado fuera de "R" reversa (con el retardo de cámara desactivado), la imagen de la cámara se desactivará y regresará a la última pantalla.

Si seleccionó la guía de reversa con remolque manualmente desde la vista envolvente, de reversa o de carga, aplicarán las siguientes condiciones de desactivación:

- Se presiona el botón "X" en pantalla.
- El vehículo es cambiado a "P".
- La ignición es colocada en Apagado (OFF).
- La velocidad del vehículo excede los 13 km/h (8 mph) por 10 segundos.

**NOTA:**

- Si la cámara envolvente de remolque es activada manualmente, y el vehículo es cambiado a reversa, se asumirán los métodos de desactivación automática.

El retardo de apagado de cámara puede desactivarse manualmente a través del sistema Uconnect.

**NOTA:**

- Si se acumula nieve, hielo, lodo o alguna otra sustancia externa en el lente de la cámara, limpie con agua y seque con un textil suave. No cubra los lentes.
- Si ocurre un mal funcionamiento con el sistema, acuda a su Distribuidor Autorizado.

**¡ADVERTENCIA!**

Los conductores deben tener cuidado al realizar maniobras en reversa incluso cuando se utiliza la cámara de visión envolvente. Siempre revise cuidadosamente detrás de su vehículo, y asegúrese de comprobar que no haya peatones, animales, otros vehículos, obstrucciones, o puntos ciegos antes de retroceder. Usted es responsable de la seguridad de su entorno y debe seguir poniendo atención al ir en reversa. El no hacerlo podría resultar en lesiones graves o la muerte.



**¡PRECAUCIÓN!**

- Para evitar daños en el vehículo, la vista envolvente sólo debe utilizarse como una ayuda al estacionarse. La cámara de visión panorámica de vista envolvente es incapaz de ver cualquier obstáculo u objeto en su camino.
- Para evitar daños en el vehículo, el vehículo debe ser conducido lentamente cuando se utiliza la vista envolvente para ser capaz de detenerse a tiempo cuando se vea un obstáculo. Se recomienda que el conductor mire por encima de su hombro al utilizar la vista envolvente.

**Cámara auxiliar (AUX, si así está equipado)**

Su vehículo puede estar equipado con una o dos cámaras de reversa auxiliares (AUX), que muestran una imagen detrás del remolque en la pantalla táctil (si así está equipado).

**NOTA:**

- Dos cámaras auxiliares están sólo disponibles en vehículos equipados con radios NAV (navegador), si el vehículo no está equipado con tercera luz de freno montada en alto (CHSML) ni sistema de cámara envolvente.

**Activación**

La cámara auxiliar se activa presionando, primero, el botón "Cámara de reversa" en pantalla, luego Cámara del área de carga (si así está equipado), o cámara de vista envolvente (si así está equipado) seguido por el botón AUX ubicado en la esquina superior izquierda de la pantalla de vista trasera. La cámara auxiliar puede activarse también cuando el vehículo está en reversa, presionando el botón AUX.

Si está equipado con dos cámaras auxiliares, podrá cambiar entre cada cámara presionando los botones AUX1 o AUX2 en la pantalla de la cámara de remolque.



Botón de cámara auxiliar 1 (AUX1)

Botón de cámara auxiliar 2 (AUX2)

**Desactivación**

La cámara auxiliar (AUX) es desactivada presionando el botón "X" en la esquina superior derecha de la pantalla de la pantalla táctil. Esto lo regresará a la pantalla previamente mostrada.

**NOTA:**

- Si se presiona el botón auxiliar (AUX) y no se encuentra conectada la cámara auxiliar alguna, la pantalla táctil mostrará una pantalla azul con el mensaje "Sistema de cámara no disponible". Puede salir de la pantalla presionando la "X" en la esquina superior derecha. Esto lo regresará a la pantalla previamente mostrada.



- La vista con zoom (aumento) no está disponible en la característica de cámara auxiliar.
- La pantalla siempre establecerá la Pantalla de cámara de remolque (AUX 1) por defecto.

## CARGA DE COMBUSTIBLE

El tapón del tanque del combustible se localiza detrás de la compuerta de combustible en el costado izquierdo del vehículo. Abra la compuerta de combustible y retire el tapón girándolo en el sentido contrario a las manecillas del reloj.

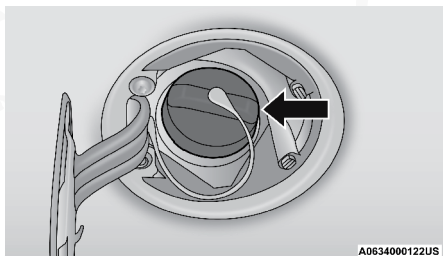

**Tapón del tanque de combustible**

1. Inserte completamente la pistola de gasolina en el tubo de relleno.
2. Llene el vehículo con combustible.
3. Retire la pistola de gasolina, vuelva a instalar la tapa de combustible y cierre la puerta de llenado de combustible.

### NOTA:

- Cuando retire el tapón del tanque, coloque la banda de sujeción en el gancho, localizado en la parte posterior de la compuerta del tanque de gasolina.
- Cuando la boquilla de combustible hace un sonido de “clic” o se apaga, el tanque de combustible está lleno.
- Apriete la tapa de la gasolina hasta que escuche un sonido de “clic”. Esta es una indicación de que la tapa de la gasolina está apretada correctamente.
- La lámpara MIL ubicada en el panel de instrumentos puede activarse si la tapa de la gasolina no está asegurada adecuadamente.



- Asegúrese de que la tapa de la gasolina esté debidamente apretada cada vez que se agregue gasolina.

### ¡ADVERTENCIA!

- Nunca encienda ningún material para fumar dentro o cerca del vehículo cuando no esté instalado apropiadamente el tapón de combustible o se esté llenando el tanque de combustible.
- Nunca cargue combustible en el vehículo con el motor funcionando.
- Se puede provocar un incendio si se carga gasolina en un contenedor portátil que esté dentro de un vehículo. Podría quemarse. Siempre coloque los recipientes de gasolina en el piso cuando los llene.
- Si se utiliza un tapón de combustible inadecuado (tapón de gasolina), se pueden provocar daños al sistema de combustible o al sistema de control de emisiones.

### ¡PRECAUCIÓN!

- Un tapón que no ajuste correctamente podría permitir la entrada de impurezas al sistema de combustible.
- Un tapón de combustible que no ajuste correctamente puede ocasionar que se encienda la lámpara indicadora de mal funcionamiento (MIL).
- Para evitar el derrame de combustible y sobrellenado, no "llene hasta el borde" el tanque de combustible después de que se detiene la bomba de combustible.

#### NOTA:

- Cuando la pistola despachadora de combustible emita un ruido de "clic" o se apaga, el tanque de combustible está lleno.
- Apriete el tapón hasta escuchar un sonido de "clic". Esta es una indicación de que el tapón está apretado adecuadamente. La luz de falla en el motor (MIL) podría encenderse para indicarle que el tapón del tanque de combustible no ha sido apretado correctamente. Asegúrese de apretar correctamente el tapón cada vez que rellene el tanque de combustible.

### ¡ADVERTENCIA!

- Siempre coloque el recipiente en el suelo antes de llenarlo.
- Mantenga la boquilla de la bomba en contacto con el recipiente cuando lo llene.
- Use solamente recipientes aprobados para líquidos inflamables.
- No deje el envase desatendido durante el llenado.
- Una carga eléctrica estática podría causar un riesgo de chispa y fuego.





## Mensaje del tapón de gasolina suelto



Si el sistema de diagnóstico del vehículo determina que el tapón de combustible está instalado flojo, mal apretado o dañado, hará que se encienda el testigo en el área de la pantalla del módulo de instrumentos. Consulte "Pantalla del módulo de instrumentos" en el capítulo "Tablero de instrumentos" para más información. Apriete el tapón de combustible correctamente y presione el botón de la flecha hacia la derecha para eliminar el mensaje. Si el problema persiste, el mensaje aparecerá la siguiente ocasión que se arranque el vehículo.

## CARGA DEL VEHÍCULO

### Tasa de peso bruto vehicular (GVWR)

La GVWR es el peso total permisible de su vehículo incluyendo el conductor, los pasajeros, el vehículo, las opciones, el peso de la lanza del remolque y la carga. La etiqueta también especifica las capacidades máximas de los sistemas del eje delantero y del eje trasero (GAWR). La carga total se debe limitar, de manera que la GVWR y la GAWR delantera y trasera no se excedan.

### Carga útil

La carga útil de un vehículo se define como el peso de la carga permitida que un camión puede transportar, incluyendo el peso del conductor, todos los pasajeros, las opciones y la carga.

### Tasa de peso bruto en el eje (GAWR)

La GAWR es la carga máxima permisible en los ejes delantero y trasero. La carga se debe distribuir en el área de carga de manera que no se exceda la GAWR de cada eje. La GAWR de cada eje la determinan los componentes en el sistema con la capacidad de transporte de carga más baja (eje, resortes, llantas o ruedas). Los componentes más pesados de los ejes o de la suspensión, algunas veces especificados por los compradores para mayor durabilidad, no necesariamente aumentan la GVWR del vehículo.

### Tamaño de la llanta

El tamaño de la llanta en la etiqueta representa el tamaño real de las llantas en su vehículo. Las llantas de reemplazo deben ser de la misma capacidad de carga de este tamaño de llanta.

### Tamaño del Rin

Éste es el tamaño de rueda adecuado para el tamaño de llanta que se lista.



## Presiones del inflado

Ésta es la presión de inflado en frío de las llantas para su vehículo para todas las condiciones de carga hasta la GAWR completa.

## Peso de vehicular

El peso vehicular de un vehículo se define como el peso total del vehículo con todos los líquidos, incluyendo el combustible, en condiciones de capacidad completa y sin ocupantes o carga puesta en el vehículo. Los valores de peso vehicular delantero y trasero se determinan pesando su vehículo en una báscula comercial antes de agregar los ocupantes o la carga.

## Carga

El peso total real y el peso de la parte delantera y de la parte trasera de su vehículo en el piso se pueden determinar mejor pesándolo cuando está cargado y listo para el funcionamiento. El vehículo completo se debe pesar primero en una báscula comercial para asegurar que la GVWR no se ha excedido.

El peso en la parte delantera y en la parte trasera del vehículo se debe determinar después en forma separada para estar seguro que la carga se encuentra distribuida adecuadamente sobre los ejes delantero y trasero. El peso del vehículo puede mostrar que la GAWR de los ejes delantero o trasero se ha excedido pero que la carga total está dentro de la GVWR especificada. Si es así, algo del peso se debe cambiar de la parte delantera a la parte trasera o de la parte trasera a la parte delantera, según sea lo adecuado, hasta que se cumplan las limitaciones de peso especificadas. Acomode los artículos más pesados abajo y asegúrese que el peso se distribuya uniformemente. Estibe todos los artículos sueltos en forma segura antes de conducir. La distribución incorrecta del peso puede tener un efecto adverso sobre la forma de dirección y manejo del vehículo y la manera en que funcionan los frenos.

### ¡PRECAUCIÓN!

No cargue su vehículo más allá de la GVWR o de la GAWR delantera y trasera máxima. Si lo hace, las partes en su vehículo se pueden romper o puede cambiar la forma en que su vehículo se maneja. Esto podría ocasionar que perdiera el control. También la sobrecarga puede acortar la vida útil de su vehículo.

## ARRASTRE DE REMOLQUE

En esta sección encontrará consejos de seguridad e información acerca de las limitaciones relacionadas con el tipo de arrastre que se puede hacer razonablemente con su vehículo. Antes de arrastrar un remolque, revise cuidadosamente esta información para arrastrar su carga lo más eficiente y seguramente posible.

Para mantener la cobertura de la garantía, tome en consideración los requisitos y recomendaciones de este manual relacionadas con los vehículos utilizados para arrastre de remolque.



## Definiciones comunes de arrastre

Las siguientes definiciones relacionadas con el arrastre de remolque le ayudarán a entender la siguiente información:

### Tasa de peso bruto vehicular (GVWR)

La GVWR es el peso total permisible para el vehículo. Este incluye el conductor, los pasajeros, la carga y el peso de la lanza. La carga total se debe limitar de manera que no se exceda la GVWR.

### Peso bruto del remolque (GTW)

El peso bruto del remolque (GTW) es el peso del remolque más el peso de toda la carga, los consumibles y el equipo (permanente o temporal) cargado dentro o en el remolque en su condición "cargado y listo para ser remolcado". La manera recomendada para medir el GTW consiste en poner su remolque completamente cargado en una báscula para vehículos. La báscula debe tener la capacidad de soportar el peso total del remolque.

### ¡ADVERTENCIA!

Si el peso bruto del remolque es de 2, 267 kg (5,000 libras) o más, se recomienda utilizar un enganche de distribución de peso para asegurar un manejo estable de su vehículo. Si usa un enganche de peso estándar, podría perder el control de su vehículo y causar una colisión.

### Tasa de peso bruto combinado (GCWR)

La tasa de peso bruto combinado (GCWR) es el peso total permisible de su vehículo y remolque cuando se pesan conjuntamente.

### Tasa de peso bruto en el eje (GAWR)

La GAWR es la capacidad máxima de los ejes delantero y trasero. Distribuya uniformemente la carga en los ejes delantero y trasero. Asegúrese de no exceder la GAWR delantera o trasera. Consulte "Etiqueta de carga/certificación del vehículo" en este capítulo para más información.

### ¡ADVERTENCIA!

Es importante no exceder la máxima GAWR delantera o trasera. Se pueden ocasionar condiciones peligrosas de manejo si se excede cualquiera de las medidas. Podría perder el control del vehículo y sufrir un accidente.

### Peso en la lanza (TW)

El peso en la lanza (TW) es la fuerza ejercida hacia abajo sobre el enganche esférico por el remolque. En la mayoría de los casos no debe ser menor del 10% ni mayor del 15% de la carga del remolque. Debe considerar esto como parte de la carga de su vehículo.

### Área frontal del remolque

El área frontal es la altura máxima y el ancho máximo del frente de un remolque.



### Control de balanceo del remolque (TSC)

El control de balanceo del remolque es un eslabón telescópico que se instala entre el receptor del enganche y la punta del remolque que sirve para regular la fricción asociada con el movimiento telescópico y amortiguar cualquier movimiento de balanceo no deseable del remolque durante la conducción.

### Enganche para acarreo de peso

El enganche para acarreo de peso soporta el peso de la lanza del remolque, como si el equipaje estuviera ubicado en un enganche esférico o en algún otro punto de conexión del vehículo. Este tipo de enganches son actualmente los más populares en el mercado y se utilizan comúnmente para arrastrar remolques pequeños y medianos.

### Enganche para distribución del peso

El sistema de distribución del peso funciona aplicando palanqueo a través de las barras de resorte (carga). Generalmente se utilizan para cargas más pesadas, para distribuir el peso de la lanza del remolque en el eje delantero del vehículo de arrastre y en los ejes del remolque. Cuando se utiliza de acuerdo a las indicaciones del fabricante, proporciona una conducción más estable, ofreciendo un control de dirección y frenado más consistente mejorando así la seguridad del arrastre. La adición de un control de balanceo de fricción / hidráulico también reduce el balanceo ocasionado por el tráfico y el viento lateral y contribuye positivamente a la estabilidad del vehículo de arrastre y del remolque. El control de balanceo del remolque y un enganche de distribución del peso (equilibrador de carga) se recomiendan para pesos mayores de la lanza (TW) y pueden ser necesarios dependiendo de la configuración / carga del vehículo de arrastre y del remolque para cumplir con los requerimientos de la tasa de peso bruto en el eje (GAWR).

#### ¡ADVERTENCIA!

- Un sistema de enganche de distribución del peso mal ajustado puede reducir la maniobrabilidad, la estabilidad, el desempeño del frenado y podría ocasionar un accidente.
- Los sistemas de distribución del peso pueden no ser compatibles con los acopladores de frenado por fluctuación. Para obtener más información, póngase en contacto con el fabricante del enganche y del remolque o con un distribuidor certificado de vehículos recreativos.

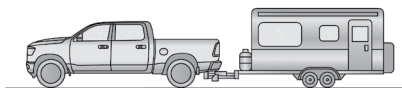

A0636000052US

**EJEMPLO — Con enganche de distribución del peso (correcto)**

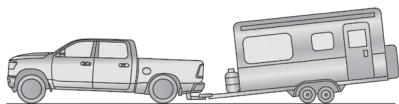

A0636000055US

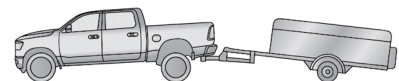
**EJEMPLO — Sin enganche de distribución del peso (incorrecto)**

A0636000053US

**EJEMPLO — Ajuste inadecuado de enganche para distribución del peso (incorrecto)****Ajuste de distribución de enganche recomendada****Arrastre de remolque en modelos con suspensión de aire**

1. Coloque el camión en posición para conectar el remolque (aun no conecte el remolque).

**NOTA:**

- Puede utilizar la altura normal (NHR) o la altura alterna de remolque (ATH). El vehículo debe permanecer con el motor encendido mientras acopla el remolque para un ajuste correcto del sistema de suspensión de aire. Podría no ser posible ingresar al modo de altura alterna de remolque (ATH) si se encuentra ligeramente cargado el vehículo.
2. Mida la altura de lo más alto de una de las llantas delanteras, de la defensa delantera hacia el piso, esta es la altura H1.

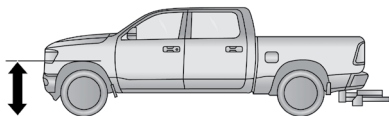

A0636000054US

**Medición de altura**



3. Fije el remolque en el vehículo sin conectar las barras de distribución todavía.
4. Mida la altura de lo más alto de una de las llantas delanteras, de la defensa delantera hacia el piso, esta es la altura H2.
5. Instale las barras y ajuste la tensión en la distribución del peso para que la altura de la defensa sea aproximadamente  $(H1-H2)/3+H1$  (cerca de 1/3 de diferencia entre H2 y H1 cerca de una altura normal [H1]).
6. Realice una inspección visual del remolque y el peso distribuido en el enganche para confirmar que las recomendaciones del fabricante han sido cumplidas.

Ejemplo de medida	Ejemplo de altura (mm)
H1	1030
H2	1058
H2-H1	28
$(H2-H1/3)$	14
$(H2-H1)/3+H1$	1044

**NOTA:**

- Para todas las condiciones de remolque, se recomienda remolcar con el modo "Tow haul" activado.

***Arrastre de remolque en modelos sin suspensión de aire***

1. Coloque el camión en posición para conectar el remolque (aun no conecte el remolque).
2. Mida la altura de lo más alto de una de las llantas delanteras, de la defensa delantera hacia el piso, esta es la altura H1.
3. Fije el remolque en el vehículo sin conectar las barras de distribución todavía.
4. Mida la altura de lo más alto de una de las llantas delanteras, de la defensa delantera hacia el piso, esta es la altura H2.
5. Instale las barras y ajuste la tensión en la distribución del peso para que la altura de la defensa sea aproximadamente  $(H1-H2)/3+H1$  (cerca de 1/3 de diferencia entre H2 y H1 cerca de una altura normal [H1]).
6. Realice una inspección visual del remolque y el peso distribuido en el enganche para confirmar que las recomendaciones del fabricante han sido cumplidas.

Ejemplo de medida	Ejemplo de altura (mm)
H1	1030
H2	1058
H2-H1	28
$(H2-H1/3)$	14
$(H2-H1)/3+H1$	1044



**NOTA:**

- Para todas las condiciones de remolque, se recomienda remolcar con el modo "Tow haul" activado.

**Enganche de quinta rueda**

El enganche de quinta rueda es una plataforma especial alta con un acople que se monta sobre el eje trasero del vehículo de arrastre en la caja del camión. Conecta un vehículo y una quinta rueda del remolque con una clavija rey acopladora.

**Enganche de cuello de ganso**

El enganche de cuello de ganso emplea un brazo acoplador de pivote que se une a una esfera montada en la cama de carga de la camioneta. El brazo acoplador conecta con el enganche montado sobre el eje trasero en la caja del camión.

**Tipo de enganche de remolque y peso máximo del remolque**

La siguiente tabla proporciona a la industria un estándar para el peso máximo de remolque que se puede arrastrar dada la clase de enganche del remolque, y debe ser utilizada como asistencia para seleccionar el tipo de enganche de remolque correcto dependiendo de las condiciones de arrastre.

<b>Definiciones de clasificación del gancho de remolque</b>	
<b>Clase</b>	<b>Peso máximo de remolque / Peso máximo de punta del remolque</b>
Clase V - Modelos 2500	9,071 kg (20,000 lb) / 907 kg (2,000 lb)
Clase V - Modelos 3500	10,432 kg (23,000 lb) / 1,043 kg (2,300 lb)
Quinta rueda - Modelos 2500	11,339 kg (25,000 lb) / 1,700 kg (3,750 lb)
Quinta rueda - Modelos 3500	13,607 kg (30,000 lb) / 2,041 kg (4,500 lb)
Cuello de ganso - Modelos 2500	9,071 kg (20,000 lb) / 1,360 kg (3,000 lb)
Cuello de ganso - Modelos 3500	16,828 kg (37,100 lb) / 2,524 kg (5,565 lb)
Consulte la tabla de "Pesos de arrastre de remolque (Tasas de peso máximo del remolque)" para consultar el GTW máximo que puede remolcar su tren motriz.	
Todos los ganchos de remolque deben ser instalados por un profesional en su vehículo.	



## Pesos de arrastre de remolque (tasas de peso máximo del remolque)

Consulte a su distribuidor autorizado para obtener los valores máximos de arrastre de remolque de su vehículo RAM.

### Peso del remolque y peso de la punta del remolque

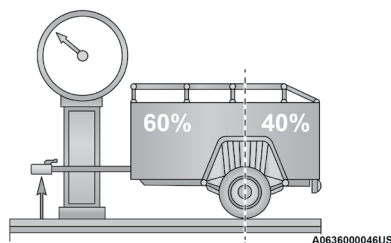

Distribución de peso

Considere los siguientes puntos cuando calcule el peso sobre los ejes delantero y/o trasero del vehículo:

- El peso de la flecha de conexión del remolque.
- El peso de cualquier otro tipo de carga o equipo colocado dentro o sobre el vehículo.
- El peso del conductor y de todos los pasajeros.

#### NOTA:

- Recuerde que todas las cosas colocadas dentro o sobre el remolque se añaden a la carga de su vehículo. Asimismo, el equipo opcional adicional instalado en la fábrica o por un distribuidor autorizado, debe ser considerado como parte de la carga total de su vehículo. Para más información, refiérase a "Información de seguridad de las llantas / Etiqueta de información de llantas y carga".

#### NOTA:

- Recuerde que todo lo puesto dentro o sobre el remolque aumenta la carga de su vehículo. Además, las adicionales opciones instaladas de fábrica u opciones instaladas por el distribuidor debe ser considerado como parte de la carga total en tu vehículo.

## CONTROL DE DIRECCIÓN EN REVERSA DEL REMOLQUE (SI ESTÁ EQUIPADO)

### Resumen de funciones

El control de dirección inversa del remolque (TRSC) es una característica que ayudará al conductor cuando el remolque retrocede. Use la perilla TRSC, ubicada en el panel central, para controlar con mayor precisión la dirección del remolque.



El conductor controla el acelerador y el freno mientras emplea la perilla TRSC para dirigir. El remolque es orientado de acuerdo con la dirección en que se gira la perilla. Esta función también permitirá al conductor hacer una copia de seguridad de un vehículo y remolque en línea recta cuando la perilla está en la posición central. Se requiere una configuración mínima para usar esta función.

Se requiere una configuración mínima para usar esta función.

### Configurar:

Para usar el sistema, conecte su remolque al camión y asegúrese de que todo el cableado eléctrico esté conectado. Asegúrese de que el cable esté asegurado fuera de la vista de la cámara y que no interfiera con cualquier parte de la imagen retrovisora, ya que puede impactar rendimiento de sistema.

El sistema calibrará automáticamente un remolque conectado durante la conducción normal hacia adelante y no se necesita ninguna acción adicional por parte del conductor. Si el vehículo no ha tenido suficiente tiempo para automáticamente calibrar después de conectar un remolque, verá un Mensaje "Calibrar remolque" en el panel de instrumentos al presionar el botón TRSC para activar el sistema. El botón TRSC se encuentra encima de la perilla TRSC. Si este es el caso, realice la siguiente maniobra para calibrar el remolque:

Conduzca hacia adelante al menos 100 pies (30 m), realice una vuelta de 90 grados y regreso a una posición recta para al menos otros 100 pies (30 m), realizar otro giro de 90 grados, seguido de otro avance recto de al menos 100 pies (30 m). Compruebe que el sistema se ha calibrado presionando el botón TRSC.

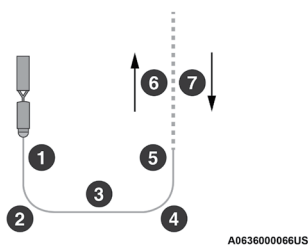

### Calibración del control de dirección inversa del remolque

#### NOTA:

- Los giros de 90 grados pueden ser a la izquierda o dirección correcta.
- 0 — Cuando el vehículo no está en reversa, presione el botón TRSC mientras está parado. Aparecerá el mensaje "Calibrar remolque".
  - 1 — Conduzca en línea recta 100 pies (30 m). Un mensaje "Calibración El Remolque" se mostrará cuando el vehículo esté en movimiento.
  - 2 — Realizar un giro de intersección con un radio de 50 a 65 pies (15-20 m) en cualquier dirección.



- 3 — Conduzca en línea recta 100 pies (30 m).
- 4 — Realizar un giro de intersección con un radio de 50 a 65 pies (15-20 m) en cualquier dirección.
- 5 — Conduzca en línea recta 100 pies (30 m).
- 6 — Conduzca en línea recta 100 pies (30 m), asegurándose de alinee el vehículo/remolque con la línea central de la trayectoria.
- 7 — Luego de una calibración exitosa, aparecerá un mensaje de "Para habilitar Aparecerá el mensaje Cambio de dirección del remolque a P".

La característica estará entonces disponible para su uso.



Mientras realiza la maniobra de calibración, el monitoreo de punto ciego no estará disponible cuando se active la señal de giro. Esta imagen aparecerá en la pantalla de la radio para indicarlo.

#### NOTA:

- El monitoreo de punto ciego funcionará normalmente durante calibración automática.

### ¡PRECAUCIÓN!

- Observe siempre la posición del remolque y entorno usando la cámara y los espejos para evitar daños al camión o remolque.

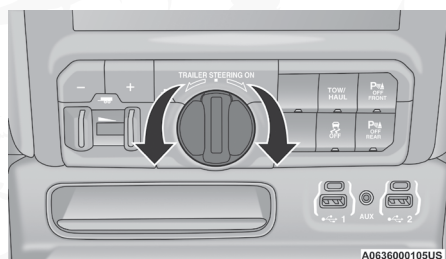

**Perilla de control de dirección inversa del remolque**

Para usar el sistema, coloque el selector de marchas en ESTACIONAMIENTO. Presione el botón TRSC ubicado arriba de la perilla TRSC ubicada en el panel de la consola central. El LED del botón brillará sólidamente y la pantalla del grupo de instrumentos indicará que cambie a REVERSA.

Una vez en REVERSA el sistema está activo. Retire las manos de la volante y retroceda lentamente mientras gira la perilla TRSC en la dirección en la que desea que el remolque para llevar. Una línea de trayectoria mostrará la ruta prevista del remolque en la pantalla de la radio. girando la perilla en el sentido de las agujas del reloj hará que el remolque gire a la derecha. Al girar la perilla en el sentido contrario a las agujas del reloj, la remolque para girar a la izquierda. Si suelta la perilla, se vuelva a su posición central y el remolqueretrocede en línea recta.





Continúe controlando el acelerador y el freno mientras retrocede el remolque. Los siguientes gráficos aparecerá en la pantalla de la radio para advertir al usuario si el remolque se acerca a un ángulo de navaja. Izquierda o las zonas derechas en el gráfico cambiarán de color según de qué lado ocurre el evento.



Se mostrará un abanico color naranja cuando se acerque a un ángulo de agudo.



Aparecerá un abanico color rojo al alcanzar el ángulo agudo.

### ¡PRECAUCIÓN!

Continuar después de la advertencia roja puede provocar daños al vehículo y/o remolque.

#### NOTA:

- Mientras está activo, el TRSC deshabilitará automáticamente el sistema Rear Park Assist si anteriormente activado.
- El sistema TRSC limitará la velocidad máxima de su vehículo puede viajar en RETROCESO mientras usa el rasgo. Si es necesario, puede cambiar a DRIVE o NEUTRO para tirar hacia adelante para tener más espacio o enderezar el remolque y cambiar de nuevo a MARCHA ATRÁS sin necesidad de reactivar el rasgo.
- La función se cancelará después de 30 segundos en DRIVE o cuando la velocidad del vehículo alcanza las 8 mph (12 km/h).
- Para cancelar la función, deténgase y cambie a PARK, o presione el botón de activación TRSC.

#### Mensajes del grupo de instrumentos:

##### Configuración de Ajustes

- “Calibrar remolque” se mostrará cuando un remolque esté no calibrado y el vehículo está parado mientras se presiona el botón.
- “Calibrando remolque” se mostrará cuando el remolque no está calibrado y el vehículo se mueve mientras se presiona el botón.
- “Para habilitar el cambio de dirección del remolque a P” pantalla cuando el remolque se calibra con éxito, se presiona el botón de activación TRSC, la velocidad del vehículo es inferior a 10 mph (16 km/h) y el vehículo no está en ESTACIONAMIENTO.
- Se mostrará “Presione la dirección del remolque para comenzar” si el vehículo se cambia a ESTACIONAMIENTO desde cualquier otra marcha dentro de los 5 segundos de “Para habilitar el tráiler aparece el mensaje Cambio de dirección a P”.



- “Cambio de dirección listo para remolque a R y perilla de uso. Para dirigir el remolque” se mostrará cuando el remolque esté calibrado, el vehículo está en ESTACIONAMIENTO y la activación del TRSC se presiona el botón. El mensaje también puede aparecer cuando la función está activa y el vehículo está cambiado a MARCHA/PUNTO MUERTO desde REVERSA
- “Remolque Dirección Activa/ Verificación Circundante en Retroceso lento” se mostrará después de que el conductor cambia REVERSA e indica que la función está activa.
- Aparecerá “Calibración fallida, consulte el manual del usuario”.
- pantalla cuando la calibración ha fallado durante un intento de calibración activo.
- Se mostrará “Dirección del remolque no disponible” si hay una falla en el sistema que impide la activación o la puerta del conductor está abierta con el conductor cinturón de seguridad desabrochado.
- “Dirección del remolque no disponible ángulo del remolque muy agudo” se mostrará cuando el remolque esté calibrado, presione el botón TRSC y el remolque está en un ángulo agudo.
- “La dirección del remolque canceló las manos en el volante” se mostrará cuando el conductor anula entrada del volante.
- “Remolque de dirección cancelada no encontrado” se mostrará cuando no se puedan obtener suficientes datos del remolque usando la cámara para que TRSC continúe marcha.
- “La conducción del remolque también cancelada debido a velocidad del vehículo alta” se mostrará cuando la velocidad del vehículo supere 8 mph (12 km/h) mientras la función está activa en REVERSA.

**NOTA:**

- El sistema limitará la velocidad en REVERSA y evitará la cancelación de funciones debido a este evento. Se mostrará “Trailer Steering Cancelled” cuando el maniobra se cancela debido a cualquiera de los siguientes razones:
  - Se pierde el seguimiento del tráiler.
  - El botón TRSC se presiona mientras está activo.
  - La velocidad del vehículo supera los 12 km/h (8 mph) en DRIVE.
  - La puerta del conductor está abierta y el cinturón de seguridad está desabrochado.
  - La transmisión se cambia a ESTACIONAMIENTO

**Memoria de remolque**

El sistema de dirección del remolque retendrá automáticamente la calibración de los cinco remolques anteriormente calibrados, por lo que no será necesario volver a calibrar al enganchar un remolque previamente calibrado. Para almacenar un tráiler en la memoria, calibre el tráiler y luego permita que el vehículo esté apagado por un período de tiempo.



La próxima vez que arranque el vehículo, el remolque el sistema intentará identificar el remolque adjunto. Si tiene éxito, el sistema TRSC puede entonces ser activado.

**NOTA:**

- Si no identifica el remolque, conduzca hacia adelante para alinear el remolque con el vehículo en línea recta a cero grados ángulo del remolque en grados y cambie a ESTACIONAMIENTO. Asegúrese que no se muestre ninguna señal de la cámara en la pantalla de radio y espere hasta 10 segundos para que el sistema intente identificar el remolque. Pulse el botón TRSC para activar la función.
- Los remolques pueden verse diferentes en condiciones diurnas o nocturnas. En tales casos, el remolque puede necesitar ser recalibrado. Algunos remolques (como los remolques para botes) necesitarán ser calibrados mientras está cargando y descargado.
- Es posible que el sistema no detecte un remolque con poca luz en condiciones soleadas, ya que el rendimiento puede degradarse a medida que cambia a condiciones de sombra.
- El conductor es siempre responsable de la operación segura del vehículo y el remolque.
- El conductor siempre tiene el control del vehículo y es responsable de controlar el acelerador y los frenos.
- Es posible que el sistema no funcione cuando el lente de la cámara esté bloqueado, borroso (cubierto con agua, nieve, hielo, suciedad, etc.) y no funcionará a menos que el quinta puerta trasera está en posición vertical y completamente cerrado.

**Adhesivos de Remolque**

Debido a las variantes de remolques disponibles en el mercado usted podría encontrar alguno que es particularmente difícil de usar con el TRSC.

Dos adhesivos de alto contraste han sido proporcionados para estos casos. Al aplicar estos adhesivos a su remolque, ayudarán al sistema de visión con el aprendizaje del remolque proporcionando características de alto contraste para rastreo en la imagen de la cámara trasera.

Las siguientes son guías para colocar los adhesivos al remolque.

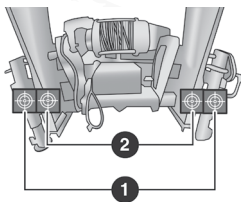

A0636000117US

**Remolque tipo cuello de ganso**

1 — Primera opción de colocación    2 — Segunda opción de colocación



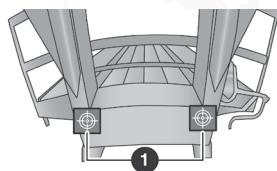

A0636000118US

### Remolque tipo cuello de ganso

1 —Lugar de colocación

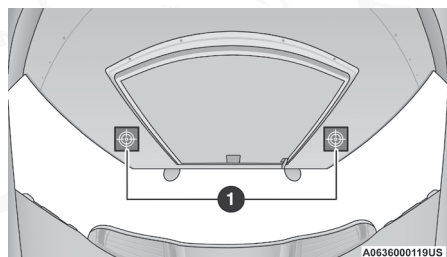

A0636000119US

### Remolque de cuello de ganso cerrado

1. **SUPERFICIE DEL REMOLQUE:** La temperatura de la superficie debe estar entre 21°C y 32°C durante la aplicación de la calcomanía para garantizar un adhesivo adecuado.
2. **TOALLITA CON ALCOHOL:** Limpie la superficie del cuerpo con un paño limpio y sin pelusa humedecido con alcohol isopropílico para eliminar contaminantes.
3. **EXTRACCIÓN DEL REVESTIMIENTO:** utilice la pestaña de la calcomanía para retirar el liner exponiendo el adhesivo.
4. **UBICACIÓN DE LAS CALCOMANÍAS:** Use fotos para determinar el estilo del remolque. Coloque una calcomanía en ambos lados del remolque como se muestra. Para tener una funcionalidad ideal, coloque calcomanías al mismo altura de la cámara y en cada borde vertical del remolque sin pasarse.
5. **PRESURIZAR LA CALCOMANÍA:** Presione con la mano en forma sobre toda la calcomanía a partir de la centro y desplegándose hacia los bordes para no atrapar aire.
6. **POSTERIOR A LA APLICACIÓN:** No lavar a presión sobre la zona de la calcomanía durante 72 horas.



## Requerimientos de arrastre

Para facilitar el correcto asentamiento de los componentes del tren motriz de su vehículo nuevo se recomiendan los siguientes lineamientos:

### ¡PRECAUCIÓN!

- Evite arrastrar un remolque durante los primeros 805 km (500 millas) de funcionamiento del vehículo. Si lo hace se puede dañar el vehículo.
- Durante los primeros 805 km (500 millas) de arrastre de remolque, límite la velocidad a 80 km/h (50 mph).

Realice el mantenimiento enumerado en el Programa de mantenimiento de su póliza de garantía para los intervalos de mantenimiento correspondientes. Cuando arrastre un remolque, nunca exceda las clasificaciones del GAWR o la GCWR.

### ¡ADVERTENCIA!

Un arrastre inapropiado puede ocasionar un accidente o lesiones. Siga las siguientes recomendaciones para que su arrastre y remolque sea lo mas seguro posible:

- Asegúrese de que la carga esté asegurada en el remolque y que no se moverá durante el recorrido. Si remolca carga mal asegurada, ésta se puede mover bruscamente dificultando el control del vehículo. Podría perder el control y sufrir un accidente.
- Al transportar carga o arrastrar un remolque, no sobrecargue el vehículo ni el remolque. La sobrecarga puede provocar la pérdida de control, un desempeño deficiente o dañar los frenos, el eje, el motor, la transmisión, la dirección, la suspensión, la estructura del chasis o las llantas.
- Siempre se deben utilizar cadenas de seguridad entre el vehículo de arrastre y el remolque. Siempre asegure las cadenas a los retenedores tipo gancho del enganche del vehículo. Cruce las cadenas por debajo de la lanza del remolque y deje suficiente holgura para dar vuelta en las esquinas.
- Vehículos con remolques no deben estacionarse en una pendiente. Cuando lo haga, aplique el freno de estacionamiento en el vehículo de arrastre. Ponga la transmisión del vehículo de arrastre en la posición de estacionamiento (P). Para los vehículos con transmisión en las cuatro ruedas, asegúrese de que la caja de transferencia no se encuentre en neutral. Siempre asegure o bloquee las ruedas del remolque.
- No se debe exceder la GCWR.
- El peso total se debe distribuir entre el vehículo de arrastre y el remolque para que no se excedan las siguientes cuatro tasas:
  1. GVWR
  2. GTW
  3. GAWR
  4. La tasa de peso en la lanza para el enganche de remolque utilizado





**Requerimientos de arrastre — Llantas**

- No intente arrastrar un remolque si está utilizando una llanta de refacción compacta.
- La presión correcta de inflado de las llantas es fundamental para un funcionamiento seguro y satisfactorio de su vehículo. Consulte “Llantas – Información general” para los procedimientos adecuados de inflado de la llanta.
- Verifique que las llantas del remolque estén correctamente infladas antes de utilizarlo.
- Verifique si hay señales de desgaste o daño visible en las llantas antes de arrastrar un remolque. Consulte “Llantas – Información general” para los procedimientos adecuados de inspección.
- Cuando cambie las llantas, refiérase a “Llantas – Información general” para los procedimientos adecuados de cambio de la llanta. El reemplazo de llantas con una capacidad de acarreo de carga más alta no aumenta los límites de la GVWR y de la GAWR del vehículo.

**Requerimientos de arrastre — Frenos del remolque**

- No interconecte el sistema de frenos hidráulicos o el sistema de vacío de su vehículo con el del remolque. Esto podría provocar un frenado inadecuado y posibles lesiones personales.
- Si se va a arrastrar un remolque con frenos activados electrónicamente se requiere un controlador de los frenos del remolque activado electrónicamente. Si se va a arrastrar un remolque equipado con sistema de frenos activado hidráulicamente, no se requiere un controlador electrónico de los frenos.
- Los frenos de remolque se recomiendan para remolques de más de 454 kg. (1,000 lb) y se exigen para remolques de más de 907 kg (2,000 lb).

**¡ADVERTENCIA!**

- No conecte los frenos del remolque a las líneas de los frenos hidráulicos de su vehículo. Se puede sobrecargar su sistema de frenos y fallar. Podría no tener frenos cuando los necesite y tener un accidente.
- El arrastre de cualquier remolque aumenta la distancia de detención. Cuando arrastre un remolque debe dejar un espacio adicional entre su vehículo y el vehículo de enfrente. Si no lo hace podría provocar un accidente.

**¡PRECAUCIÓN!**

Si el remolque pesa más de 454 kg... (1,000 lb) cargado, debe tener sus propios frenos, los cuales deben ser de la capacidad adecuada. Si no se respeta esto podría haber un desgaste acelerado de las balatas de los frenos, un mayor esfuerzo del pedal del freno y distancias más largas de detención.



### Módulo integrado de frenos de remolque (si así está equipado)

Su vehículo puede contar con el Módulo de Frenos para Remolque Integrados (ITBM) para frenos Eléctricos y frenos Electro-Hidráulicos (EOH).

#### NOTA:

- Este módulo ha sido diseñado y verificado para los frenos electrónicos de remolque. Para determinar el tipo de frenos del remolque, verifique con el fabricante del remolque.

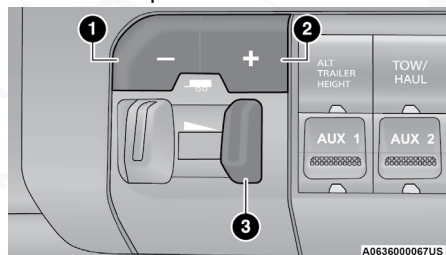

**Módulo integrado de frenos de remolque (ITBM)**

- 1 — Botón de ajuste de ganancia
- 2 — Botón de ajuste de ganancia
- 3 — Palanca de control manual de frenos

El uso de la interfaz, consiste en lo siguiente:

#### ***Palanca manual del control del freno***

Deslice la palanca hacia la derecha para activar los frenos electrónicos del tráiler independientes de los frenos del remolque del vehículo.

Si la palanca es activada mientras pisa el pedal del freno, las dos salidas determinan el envío de fuerza de frenado a los del tráiler. Las luces de freno del remolque se activarán cuando el vehículo frene.

#### ***Luz indicadora del estatus del freno del remolque***

Esta luz indica el estado de la conexión del remolque.

Si no hay detección de conexión después de que el interruptor de ignición es girado a encendido, presione los botones de ajuste "ganancia" y deslizando la palanca del control de freno manual, aparecerá el ajuste de ganancia por 10 segundos y la luz de los frenos del estado del freno no será desplegada.

Si se detecta una falla en el cableado del remolque o ITBM, la luz de advertencia de freno de remolque desconectado destellará.

#### ***Botones de Ajuste de Ganancia (+/-)***

Presione estos botones, ajustará el control electrónico del freno del remolque en incrementos de 0.5. El ajuste de "ganancia" puede ser incrementada a un máximo de 10 o puede ser disminuida a 0 (no frenos de tráiler).



### **Ganancia**

La ganancia se utiliza para configurar el control de frenos para una condición específica de arrastre de remolque y debe ser cambiada cuando las condiciones de remolque cambien. Cambios en la condición de arrastre incluyen la carga del remolque, carga del vehículo, condiciones de pista y clima.

#### **Ajustando la ganancia**

#### **NOTA:**

- Esto se debe de realizar únicamente en un ambiente libre de tráfico a velocidades aproximadas de 30-40 km/h (20-25 mph).
- 1. Asegúrese de que los frenos del remolque se encuentran en buenas condiciones de operación, que funcionan normalmente y están ajustados adecuadamente. Acuda con el fabricante del remolque en caso de ser necesario.
- 2. Enganche el remolque y realice las conexiones eléctricas de acuerdo a las instrucciones del fabricante.
- 3. Cuando el remolque con frenos eléctricos/EOH (Electrohidráulicos) está conectado, debe aparecer un mensaje en la pantalla del módulo de instrumentos que se encuentra conectado (si la conexión no se reconoce por el ITBM, las funciones de frenado no estarán disponibles), la configuración de GANANCIA se iluminará y se deberá seleccionar el tipo de remolque adecuado de las opciones que aparecen.
- 4. Presione el botón UP (Arriba) o DOWN (Abajo) en el volante hasta que aparezca en la pantalla "TRAILER TOW".
- 5. Presione la flecha DERECHA en el volante para ingresar a "TRAILER TOW".
- 6. Presione la flecha DERECHA y después presione los botones UP (Arriba) o DOWN (Abajo) hasta que aparezca en la pantalla el tipo de frenos para remolque "Trailer Brake Type".
- 7. Presione los botones UP (Arriba) o DOWN (Abajo) hasta que aparezca en la pantalla el tipo de frenos para remolque "Trailer Brake Type".
- 8. En un ambiente libre de tráfico, arrastre el remolque en una superficie seca y plana a una velocidad de 30-40 km/h (20-25 mph) y apriete la palanca de control manual completamente.
- 9. Si las llantas del remolque se bloquean (indicado por el rechinar de llantas), reduzca la ganancia; si las llantas del remolque giran libremente, incremente la ganancia.

Repita los pasos 8 y 9 hasta que la ganancia se encuentre en un punto donde las llantas estén por debajo del punto de bloqueo.



Si arrastra un remolque más pesado, es posible que el bloqueo de llantas no ocurra incluso configurando la ganancia en 10.

	<b>Light Electric (Eléctrico Ligero)</b>	<b>Heavy Electric (Eléctrico Pesado)</b>	<b>Light EOH (Electrohidráulico Ligero)</b>	<b>Heavy EOH (Electrohidráulico Pesado)</b>
Tipo de Frenos del remolque	Frenos de Remolque Eléctricos	Frenos de Remolque Eléctricos	Frenos de Remolque Electrohidráulicos	Frenos de Remolque Electrohidráulicos
Carga	*Por debajo de 10,000 lbs	*Por encima de 10,000 lbs	*Por debajo de 10,000 lbs	*Por encima de 10,000 lbs

\*La selección sugerida depende y puede cambiar de acuerdo a los ajustes de rendimiento en el frenado. El estado de los frenos del remolque, la conducción y el estado del camino también pueden afectar la selección.

#### **Mensajes de la pantalla del módulo de instrumentos**

El control del freno del remolque interactúa con la pantalla del módulo de instrumentos. El mensaje se desplegará y sonará una campana. Se desplegará cuando haya un mal funcionamiento en la conexión del remolque, los frenos de control del remolque o en el remolque. Consulte "Pantalla del módulo de instrumentos" en el capítulo "Tablero de instrumentos" para más información.

#### **¡ADVERTENCIA!**

Si se conecta un remolque que no sea compatible con el sistema ITBM puede provocar la pérdida parcial o total del frenado. Puede que incremente la distancia de frenado o afectar la estabilidad del remolque que puede resultar en lesiones personales.

#### **¡PRECAUCIÓN!**

Si se conecta un remolque que no sea compatible con el sistema ITBM puede provocar la pérdida parcial o total del frenado. Puede que incremente la distancia de frenado o afectar la estabilidad del remolque que puede provocar daños a su vehículo, el remolque, o propiedad ajena.

#### **NOTA:**

- Un control como accesorio adicional, puede estar disponible para su uso con remolques de sistema de frenos de aire o electrohidráulicos. Para determinar qué tipo de frenos tiene el remolque y la disponibilidad de los controles, verifique con el distribuidor del fabricante.
- Si se retira el ITBM provocara errores y puede provocar daños a los módulos del sistema eléctrico y electrónico del vehículo. Verifique con su distribuidor del fabricante si es necesario instalar un módulo adicional.



### Requerimientos de arrastre — Luces y cableado del remolque (si así está equipado)

Siempre que arrastre un remolque, independientemente del tamaño del remolque, son necesarias las luces de frenado y las luces direccionales en el remolque para una circulación segura.

El paquete de arrastre de remolque puede incluir un arnés de cableado de 4 y 7 terminales (si así está equipado). Utilice un arnés y conector para remolque aprobados de fábrica.

#### NOTA:

- No corte ni empalme el cableado en el arnés de cableado del vehículo.

El vehículo incluye todas las conexiones eléctricas y sólo tiene que conectar el arnés a un conector del remolque. Refiérase a las siguientes ilustraciones.

#### NOTA:

- Desconecte el conector del cableado del remolque del vehículo antes de lanzar un barco (o cualquier otro dispositivo enchufado en la conexión eléctrica del vehículo) al agua.
- Asegúrese de volver a conectar después de limpiar el área de agua.

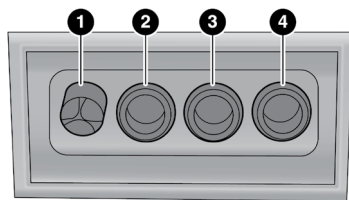

M0636000043US

#### Conector de 4 clavijas

1 — Tierra

2 — Estacionamiento

3 — Freno / direccional izquierda

4 — Freno / direccional derecha

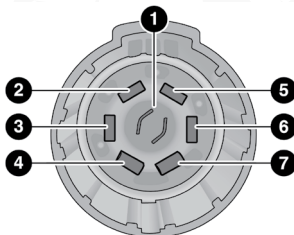

A0636000085US

#### Conector de 7 clavijas

1 — Luces de reversa

2 — Luces de marcha

3 — Freno / direccional izquierda

4 — Tierra





5 — Batería

7 — Frenos eléctricos

6 — Freno / direccional derecha

**Revisión de luces del remolque (si así está equipado)**

Esta característica, correrá una secuencia de verificación en las luces de remolque. Si así está equipado, se encontrará disponible en el módulo de instrumentos dentro el menú de arrastre de remolque.

Cuando se activa esta característica, todas las luces exteriores se habilitarán de forma secuencial hasta por 2 minutos, para tener el tiempo suficiente de caminar alrededor del remolque y verificar el funcionamiento de las mismas. Las siguientes luces exteriores se mantendrán encendidas durante toda la secuencia:

- Luces de estacionamiento/marcha
- Luces marcadoras laterales (si así está equipado)
- Luces de placa
- Luces "firma" (si así está equipado)
- Luces bajas
- Luces de niebla (si así está equipado)
- Luces de conducción diurna

Durante este tiempo las siguientes luces comenzarán la secuencia, cada una activándose por 3 segundos:

1. Luces de freno y CHMSL (tercera luz de freno)
2. Direccional izquierda
3. Direccional derecha
4. Luces de reversa
5. Luces altas

La secuencia continuará por un total de 5 minutos.

La secuencia se activará solamente si se cumplen las siguientes acciones:

- El vehículo está equipado con el paquete de arrastre de remolque
- El vehículo se encuentra en "P"
- El vehículo no está en movimiento
- La ignición está en ACC (accesorios) o en marcha (RUN)
- El arranque remoto no está activo
- La direccional izquierda no está aplicada
- La direccional derecha no está aplicada
- Las luces intermitentes no están activadas

La secuencia se cancelará si ocurre cualquiera de estas condiciones:

- Se aplican los frenos
- El vehículo es cambiado fuera de "P"
- El vehículo ya no se encuentra estacionado
- Se activa la direccional izquierda utilizando la palanca multifunciones.



- Se activa la direccional derecha utilizando la palanca multifunciones.
- Se activa el interruptor de luces de advertencia (intermitentes)
- Se presiona cualquier botón del transmisor
- Se presiona el botón de ignición
- Se cambia la posición de la palanca de luces altas
- Se cancela la secuencia en el módulo de instrumentos.

### Consejos de arrastre

Antes de iniciar un viaje, practique cómo dar vueltas, detener y mover de reversa el remolque en un área alejada del tráfico pesado.

#### Transmisión automática

Se puede seleccionar el rango marcha (D) cuando se arrastra un remolque. Los controles de la transmisión incluyen una estrategia de adaptación de la unidad para evitar los cambios frecuentes cuando esté remolcando. Sin embargo, si ocurren los cambios frecuentes mientras está en "D", deberá seleccionarse el modo de ARRASTRE/TRANSPORTE (TOW/HAUL) o seleccionar una velocidad menor usando el interruptor de selección de rango electrónico (ERS).

#### NOTA:

- Con el uso del modo de ARRASTRE/TRANSPORTE (si así está equipado) o un rango de velocidad menor, mientras se opera el vehículo bajo condiciones pesadas de funcionamiento mejorará el rendimiento y ampliará la vida de la transmisión al reducir los cambios excesivos y la acumulación del calor. Esta acción también mejorará el frenado de motor.

#### Modo TOW/HAUL (arrastre/transporte)

Para reducir el sobrecalentamiento potencial de la transmisión automática, active la característica "TOW/HAUL" remolque/arrastre cuando maneje en colinas o seleccione un rango más bajo de velocidad (Usando la característica de Selección electrónica de velocidad (ERS)) en pendientes más severas.

#### Control electrónico de velocidad (si así está equipado)

- No utilice en terreno montañoso ni con cargas pesadas.
- Si está utilizando el control de velocidad y experimenta descensos de velocidad de más de 16 km/h (10 mph), desacóplelo hasta que pueda regresar a la velocidad de crucero.
- Utilice el control de velocidad en terreno plano y con cargas ligeras para maximizar el ahorro de combustible.



### Sistema de enfriamiento

Para limitar el sobrecalentamiento potencial del motor y de la transmisión, haga lo siguiente:

#### *Conducción en la ciudad*

- Cuando se detenga durante periodos cortos de tiempo, ponga la transmisión en neutral y aumente la velocidad de marcha mínima del motor.

#### *Conducción en autopista*

- Reduzca la velocidad.
- Apague temporalmente el aire acondicionado

### Sistema de suspensión de aire (si así está equipado)

Puede utilizar la suspensión de aire para asistir al montaje y desmontaje del remolque del vehículo. Consulte "Sistema de Suspensión de Aire" en este capítulo para más información.

#### NOTA:

- El vehículo puede permanecer encendido mientras engancha el remolque utilizando el sistema de suspensión de aire.

## BARRIDO DE NIEVE

Los paquetes de barrido de nieve pueden estar disponibles como una opción. Estos paquetes incluyen los componentes necesarios para equipar su vehículo con la barredora de nieve. Consulte a su distribuidor autorizado sobre la disponibilidad de estas opciones

#### NOTA:

- Antes de instalar un quitanieve se recomienda ampliamente que el dueño o persona que la instale obtenga y siga las instrucciones contenidas en el manual de carrozado (si así está disponible). Acuda con su distribuidor autorizado, instalador o fabricante del quitanieve para obtener esta información. Existen sistemas eléctricos que deben ser conectados apropiadamente para asegurar la seguridad del usuario y prevenir la sobrecarga de los sistemas del vehículo.

### ¡ADVERTENCIA!

Unir un quitanieve a este vehículo podría afectar negativamente el sistema de bolsas de aire en un accidente. No espere que la bolsa de aire se desempeñe como se describió anteriormente en este manual.

### ¡PRECAUCIÓN!

El indicador de luces exteriores se iluminará si las luces exteriores no se encuentran correctamente instalados.



**Antes de utilizar un quita nieve**

- Verifique el sistema hidráulico, cheque que no haya fugas y que el nivel sea el adecuado.
- Verifique que los tornillos y tuercas se encuentren correctamente apretados.
- Verifique que el filo de la pala no se encuentre muy desgastado. El filo debe de estar de 0.6 cm a 1.2 cm (entre 1/4 y 1/2 de pulgada) de distancia sobre el suelo.
- Verifique que la corriente está conectada al quitanieve y se encuentra funcionando correctamente.

**Disponibilidad de modelos de paquetes quita nieve**

Para más información acerca de las distintas aplicaciones del quitanieve visite la página de [www.ramtrucks.com](http://www.ramtrucks.com) o acuda con su distribuidor autorizado.

1. El número máximo de ocupantes en el camión no debe de exceder dos.
2. El peso bruto vehicular en la parte frontal o trasera nunca debe ser excedido.
3. La capacidad de carga será reducida dependiendo de la cantidad de pasajeros y opciones adicionales, etc.

El peso vehicular de carga, incluyendo el sistema del quita nieve, todos los accesorios adicionales, el conductor, los pasajeros y la carga, no deben exceder la tasa del peso bruto vehicular (GVWR) ni el peso bruto por eje (GAWR).

**NOTA:**

- Desmunte el quitanieve cuando transporte pasajeros.

El frente del vehículo y la alineación de las llantas están configuradas desde fábrica sin considerar el peso del quita nieve. El frente y la alineación de llantas deben ser reconfigurados al inicio y al final de la temporada del quita nieve. Esto prevendrá el desgaste desigual de las llantas.

La pala deberá ser bajada cuando el vehículo se estacione.

Opere y de mantenimiento al vehículo y el quitanieve de acuerdo a las recomendaciones dadas por el fabricante específico del quita nieve.

**Operación sobre pista con un quitanieve montado**

La pala del quitanieve restringe la corriente de aire que va hacia el radiador y provoca que el motor trabaje a temperaturas más altas de lo normal. Por esta razón, cuando transporte la pala, inclínela completamente y colóquela lo más bajo posible como las condiciones del camino lo permitan. No rebese los 64 km/h (40 mph). El operador deberá siempre de mantener una distancia segura de frenado y permitir el paso adecuado.



**Consejos de operación**

Bajo condiciones adecuadas de barrido de nieve, 32 km/h (20 mph). El operador debe estar familiarizado con el área o superficie que se limpiara. Reduzca la velocidad y tenga precaución extrema cuando se encuentre barriendo áreas que no le sean familiares o con poca visibilidad.

**Mantenimiento general**

Se debe dar mantenimiento al quitanieve de acuerdo a las instrucciones del fabricante.

Mantenga todas las conexiones eléctricas y terminales de la batería del quitanieve, limpias y libres de corrosión.

Durante el barrido de nieve, para prevenir daño a la transmisión y tren motriz, se deben de tomar las siguientes precauciones.

- Opere el vehículo con la caja de cambios en 4LO cuando este barriendo áreas pequeñas o congestionadas donde no sea probable que exceda los 24 km/h (15 mph). A velocidades más altas utilice 4HI.
- Vehículos con transmisiones automáticas deberán utilizar el rango 4L cuando se esté barriendo nieve profunda o pesada durante periodos extendidos para evitar el sobrecalentamiento de la transmisión.
- No realice cambios en la transmisión a menos de que el motor se encuentre sin revolucionar y las llantas se encuentren completamente detenidas. Genere la práctica de pisar el freno antes de realizar un cambio de rango de velocidad.

**¡ADVERTENCIA!**

No deben colocarse quita nieve, malacates y otros equipos no originales en el extremo frontal de su vehículo. Los detectores de choque de las bolsas de aire podrían verse afectadas por el cambio en la estructura del extremo delantero. Las bolsas de aire podrían desplegarse de modo inesperado o podrían no activarse durante una colisión.

**¡PRECAUCIÓN!**

Utilizar este vehículo en aplicaciones de barrido de nieve puede ocasionar daños al vehículo.





## ARRASTRE RECREATIVO (CASA RODANTE, ETC.)

### Arrastre de este vehículo detrás de otro vehículo

Condición de arrastre	Ruedas fuera del piso	Modelos con tracción en dos ruedas	Modelos con tracción en las cuatro ruedas
Arrastre horizontal	Ninguno	<b>No permitido</b>	Vea las instrucciones <ul style="list-style-type: none"> <li>• Transmisión en estacionamiento (P)</li> <li>• Caja de transferencia en neutral (N)</li> <li>• Arrastre en dirección hacia adelante</li> </ul>
Arrastre con carretilla (Dolly)	Frente	<b>No permitido</b>	<b>No permitido</b>
	Atrás	Permitido	<b>No permitido</b>
Sobre remolque	Todos	Permitido	Permitido

#### NOTA:

- Cuando se encuentre remolcando por recreación, siempre siga las indicaciones de las leyes de tránsito estatales o locales.
- Los vehículos equipados con suspensión de aire deben ser colocados en modo de transporte antes de ser anclados (del cuerpo/bastidor) en un remolque o grúa de cama plana. Consulte la sección "Suspensión de aire" para más información. Si el vehículo no puede ser colocado en modo de transporte (por ejemplo, cuando el motor no enciende), los anclajes o amarres deben ser colocados en los ejes (no en el cuerpo/bastidor del vehículo). No seguir estas instrucciones puede provocar el establecimiento de códigos de falla y/o provocar la pérdida de la tensión de anclaje apropiada.

### Arrastre recreativo — Modelos con tracción en dos ruedas

**NO arrastre horizontalmente este vehículo. Se podría dañar el tren motriz**

El arrastre recreativo (para modelos con tracción en dos ruedas) SOLAMENTE se permite si las ruedas traseras están FUERA del piso. Esto puede llevarse a cabo utilizando una carretilla de arrastre o remolque del vehículo. Si utiliza una carretilla de arrastre, siga este procedimiento:

#### NOTA:

- Si el vehículo está equipado con suspensión de aire, asegúrese que se encuentre establecida a la altura de conducción normal.
1. Asegure adecuadamente la carretilla al vehículo de arrastre, siguiendo las instrucciones del fabricante de la carretilla.



2. Impulse las ruedas traseras en la carretilla de remolque.
3. Aplique firmemente el freno de estacionamiento. Coloque la transmisión en estacionamiento (P).
4. Asegure adecuadamente las ruedas traseras a la carretilla, siguiendo las instrucciones del fabricante de la carretilla.
5. Retire la llave de la ignición.
6. Instale un dispositivo de sujeción adecuado, diseñado para el arrastre, para asegurar las ruedas delanteras en posición de línea recta.

### ¡PRECAUCIÓN!

- El arrastre con las ruedas traseras sobre el piso puede dañar severamente la transmisión. Los daños por el arrastre inadecuado no están cubiertos por la Garantía limitada del vehículo nuevo.
- No desconecte la flecha/eje de transmisión, el fluido se podría derramar, causando daños a las partes internas.

## Arrastre recreativo – modelos de tracción de 4 ruedas

### NOTA:

- Ambos tipos de cajas de transferencia manual y electrónica deben ser posicionadas en NEUTRAL (N) para el arrastre recreativo. Las transmisiones automáticas deberán ser posicionadas en “P” para el arrastre recreativo, mientras que las transmisiones manuales deberán ser puestas en velocidad (NO en Neutral).
- Vea las siguientes indicaciones para el procedimiento adecuado del cambio a Neutral de la caja de transferencia.

### ¡PRECAUCIÓN!

- No se deben de elevar las ruedas delanteras ni traseras. Se provocarán daños a la transmisión o caja de transferencia si se utiliza una plataforma para elevar las llantas durante el arrastre recreativo.
- Solamente arrastre en dirección hacia enfrente. Si arrastra el vehículo en dirección hacia atrás puede provocar daños a la caja de transferencia.
- Las transmisiones automáticas deben ser posicionadas en “P” para el arrastre recreativo.
- Las transmisiones manuales deberán ser colocadas en un rango de velocidad (no en Neutral) para el arrastre recreativo.
- Si arrastra este vehículo violando alguno de los requerimientos mencionados pueden causar daños graves a la transmisión y/o caja de transferencia. Los daños provocados por el arrastre inadecuado del vehículo no están cubiertos por la Garantía Limitada de Vehículo Nuevo.
- No desconecte el eje de transmisión trasero ya que provocará que haya fuga del líquido de la caja de transferencia y causara daños a partes internas.



**¡PRECAUCIÓN!**

- No utilice una barra con abrazadera montada a la defensa del vehículo. La fascia resultara dañada.

**Cambio a Neutral (N)**

Utilice el siguiente procedimiento para preparar su vehículo para el arrastre recreativo.

**¡ADVERTENCIA!**

Usted u otras personas podrían resultar heridas si deja el vehículo desatendido con la caja de transferencia en la posición de Neutral (N) sin antes haber aplicado por completo el freno de estacionamiento. Cuando la caja de transferencia se encuentra en neutral, ambos ejes de transmisión delantero y trasero se desacoplan del tren motriz y permitirá que el coche se mueva, incluso si la transmisión se encuentra en "P". El freno de mano debe ser siempre aplicado cuando el conductor no se encuentre en el vehículo.

**¡PRECAUCIÓN!**

Es necesario seguir estos pasos para estar seguro que la caja de transferencia está completamente en neutral antes del arrastre recreativo, evitando así daño a las partes internas.

1. Detenga el vehículo completamente con el motor encendido. Aplique firmemente el freno de estacionamiento.
2. Cambie la transmisión a NEUTRAL.

**NOTA:**

- Si el vehículo está equipado con suspensión de aire, asegúrese que el vehículo se encuentre ajustado en modo de altura normal (NRH).
3. Presione y sostenga el pedal de freno.
  4. Ponga la caja de transferencia en NEUTRAL
- Para vehículos con caja de transferencia manual, cambie la palanca en la caja de transferencia a la posición NEUTRAL (N).
  - Para vehículos con caja de transferencia electrónica, presione y sostenga el botón de NEUTRAL (N). Algunos modelos podrían tener un pequeño botón "N" a bajo relieve (al centro de los interruptores de control de la caja de transferencia) que debe ser presionado utilizando una pluma u objeto similar. Otros modelos cuentan con un interruptor "NEUTRAL" rectangular, debajo del control giratorio de la caja de transferencia. La luz indicadora NEUTRAL destellará mientras se realiza el cambio. La luz indicadora dejará de destellar (y permanecerá encendida) cuando el cambio a NEUTRAL (N) sea completado. Después de que el cambio sea completado y la luz indicadora de NEUTRAL (N) se mantenga encendida, suelte el botón de NEUTRAL (N).
5. Libere el freno de estacionamiento.
  6. Cambie la transmisión a "R" (Reversa).



7. Suelte el pedal del freno por cinco segundos y asegúrese de que el vehículo no se mueve.
8. Repita los pasos 7 y 8 en la posición con la transmisión automática en "D" (conducir).
9. Cambie la transmisión a "N" (Neutral). Aplique el freno de estacionamiento firmemente. Apague el motor. Para vehículos equipados con Keyless Enter-N-Go, presione y mantenga presionado el botón de arranque y paro del motor hasta que éste se apague.
10. Cambie la transmisión a la posición "P". En transmisiones de 8 velocidades se seleccionará automáticamente cuando el motor es apagado.
11. Coloque la ignición en la posición de apagado OFF, luego coloque la ignición la posición de encendido y de nuevo a la de apagado. Retire el control de llave de la ignición.
12. Enganchar al vehículo de remolque utilizando una barra de remolque adecuada.
13. Libere el freno de estacionamiento.

**NOTA:**

- Para la caja de transferencia electrónica:
- Se deben cumplir los requerimientos citados de los pasos 2 al 3 antes de presionar el botón de neutral, y se deben seguir cumpliendo hasta que se complete el cambio haya sido completado. Si cualquiera de estos requerimientos no se cumple o no se sigue cumpliendo hasta que se complete el cambio antes de presionar el botón de NEUTRAL (N), la luz indicadora de NEUTRAL (N) permanecerá parpadeando continuamente hasta que se cumplan los requerimientos o hasta que se suelte el botón de NEUTRAL (N).
- El interruptor de la ignición se debe encontrar en la posición ON/RUN para poder realizar la operación de cambio y para que las luces indicadoras de posición se encuentren en operación. Si el interruptor de la ignición no se encuentra en la posición de ON/RUN, no se realizara el cambio y no habrá luces indicadoras de posición encendidas ni parpadeando.
- Si la luz indicadora de NEUTRAL (N) se encuentra parpadeando significa que los requerimientos no han sido cumplidos.
- Si el vehículo está equipado con suspensión de aire, el motor deberá ser arrancado y dejarlo así por un mínimo de 60 segundos (con todas las puertas cerradas) por lo menos una vez cada 24 horas. Este proceso permite a la suspensión de aire que compense los efectos de la temperatura.

**Cambio fuera de NEUTRAL (N)**

Utilice el siguiente procedimiento para preparar su vehículo para un uso normal.

1. Detenga el vehículo completamente, dejándolo conectado al vehículo de arrastre.
2. Aplique firmemente el freno de estacionamiento.





3. Presione y sostenga el pedal del freno.
4. Encienda el motor. Cambie la transmisión a NEUTRAL.
  - Para vehículos con caja de transferencia manual, cambie la palanca en la caja de transferencia a la posición deseada.
  - Para vehículos con caja de transferencia electrónica con selector giratorio, presione y sostenga el botón de NEUTRAL (N) hasta que la luz indicadora de NEUTRAL (N) se apague. Después de que la luz indicadora de NEUTRAL (N) se haya apagado, suelte el botón de NEUTRAL (N). Después de que haya soltado el botón de NEUTRAL (N), la caja de transferencia cambiará a la posición indicada por el interruptor de selección.
  - Para vehículos con caja de transferencia electrónica con selector de botón, presione y sostenga el botón de la posición deseada en la caja de transferencia, hasta que la luz indicadora de NEUTRAL (N) se apague y la luz indicadora de la posición deseada se encienda.

**NOTA:**

- Cuando cambie la caja de transferencia fuera de NEUTRAL (N), no es necesario apagar el motor, pero puede ser útil para evitar el choque de engranajes. Con la transmisión automática de 8 velocidades el motor debe permanecer encendido, debido a que al apagar el motor, la transmisión cambia automáticamente a "P" (estacionamiento) y la transmisión debe permanecer en Neutral para que la caja de transferencia pueda cambiar "N (Neutral).
5. Apague el motor. Cambie la transmisión automática en "P" (estacionamiento). En transmisiones de 8 velocidades, cuando se apague el motor, cambiarán automáticamente a "P" (estacionamiento)
  6. Suelte el pedal del freno.
  7. Desenganche del vehículo de remolque.
  8. Encienda el motor.
  9. Presione y sostenga el pedal del freno.
  10. Suelte el freno de estacionamiento.
  11. Cambie la transmisión a un rango de velocidad, suelte el pedal del freno y verifique que el vehículo funciona normalmente.

**NOTA:**

- Para vehículos con caja de transferencia electrónica:
- Se deben de cumplir los requerimientos citados en los pasos 3 a 4 antes de presionar el botón de NEUTRAL (N), y deben de continuar cumpliéndose hasta que el cambio fuera de Neutral haya sido completado. Si cualquiera de estos requerimientos no se cumple o no se siguen cumpliendo hasta que se complete el cambio, la luz indicadora de NEUTRAL (N) permanecerá parpadeando continuamente hasta que se cumplan los requerimientos o hasta que se suelte el botón de NEUTRAL (N).
- El interruptor de la ignición se debe encontrar en la posición ON/RUN para poder realizar la operación de cambio y para que las luces indicadoras de posición se encuentren en operación.





- Si el interruptor de la ignición no se encuentra en la posición de ON/RUN, no se realizara el cambio y no habrá luces indicadoras de posición encendidas ni parpadeando.
- Si la luz indicadora de NEUTRAL (N) se encuentra parpadeando significa que los requerimientos no han sido cumplidos.

## CONSEJOS DE MANEJO

### Conducción sobre superficies resbaladizas

#### Aceleración

La aceleración rápida en superficies nevadas, húmedas u otras superficies resbaladizas puede hacer que las ruedas motrices empujen erráticamente a la derecha o a la izquierda. Este fenómeno se produce cuando hay una diferencia en la tracción superficial bajo las ruedas traseras (de conducción).

#### ¡ADVERTENCIA!

La aceleración rápida en superficies resbaladizas es peligrosa. Una tracción desigual puede provocar una súbita tracción de las ruedas traseras. Usted podría perder el control del vehículo y posiblemente tener una colisión. Acelerar lentamente y con cuidado cada vez que es probable que haya una mala tracción (hielo, nieve, mojado, lodo, arena suelta, etc.).

### Manejo a través de agua

A pesar de que su vehículo es capaz de ser conducido a través del agua, existen ciertas precauciones que debe considerar antes de entrar al agua.

#### Agua fluyendo o creciendo

#### ¡PRECAUCIÓN!

No conduzca en o por una carretera o camino donde el agua fluya y / o suba (como en inundaciones de tormenta). El agua que fluye puede desgastar el camino o la superficie de la trayectoria y hacer que su vehículo se hunda en el agua más profunda. Además, el flujo y / o el aumento de agua puede llevar su vehículo lejos rápidamente. El incumplimiento de esta advertencia puede resultar en lesiones graves o fatales para usted, sus pasajeros y otras personas a su alrededor.



## Agua estancada poco profunda

Su vehículo es capaz de conducirse a través de agua estancada, debe considerar las siguientes precauciones y advertencias antes de hacerlo.

### ¡ADVERTENCIA!

- La distancia de frenado se incrementará. Si tiene que frenar, tenga cuidado debido a que al estar mojadas las balatas de los frenos, el frenado no será eficiente y el vehículo no se detendrá como lo hace normalmente. Después de haber conducido en este tipo de condición, aplique el freno en forma ligera varias veces, conforme se mueve el vehículo. Esto le ayudará a secar y mejorar el frenado de la unidad.
- Si el nivel del agua de la inundación es mayor al nivel inferior del estribo, ¡No circule por dicho camino! Ya que existe el riesgo de que el motor absorba agua y éste se dañe en forma parcial o permanente.
- Fallas en el seguimiento de estas advertencias puede ocasionar lesiones que pueden ser serias o fatales para usted, sus pasajeros y personas que se encuentren alrededor.

## Consejos de conducción en todo terreno

Se debe de tener cuidado cuando intente subir por alguna colina muy inclinada o conducir en diagonal a través de una. Si existen obstáculos naturales que lo obliguen a manejar en diagonal hacia arriba o bajo una colina, elija un ángulo leve y mantenga una inclinación lateral leve tanto como sea posible. Mantenga el vehículo en movimiento y gire lenta y continuamente.

Si es necesario que regrese una vez que haya comenzado el ascenso de una colina, regrese manteniendo una línea recta y utilizando la posición de reversa. Nunca regrese utilizando la posición neutral o cruce en diagonal a través de la colina.

Cuando conduzca sobre arena, lodo, o algún otro tipo de terreno suave, cambie a un rango de velocidad bajo y maneje firmemente. Presione suavemente el acelerador para evitar que las llantas se patinen. No reduzca la presión de las llantas para este tipo de conducción.

### Después de la conducción fuera del camino ("Off-Road")

La conducción fuera del camino ("Off-Road") origina más esfuerzo a su vehículo que lo que le origina la mayor parte de conducción en carretera. Después de conducir fuera de carretera, siempre es recomendable verificar si hay daños. De esa manera usted puede corregir de inmediato los daños y conservar vehículo en condiciones para cuando lo necesite.

- Inspeccione completamente la parte inferior de su vehículo. Verifique si hay daños en las llantas, en la estructura de la carrocería, en la dirección, en la suspensión y daños al sistema de escape.
- Inspeccione que el radiador esté limpio de lodo y desechos.
- Revise si están flojos los birlos o tornillos, particularmente en el chasis, en los componentes del tren de fuerza, en el sistema de dirección y suspensión. Vuelva a apretarlos si se requiere y de el torque especificado en el Manual de Servicio.



- Revise si hay acumulación de plantas o arbustos. Esto podría causar un incendio. Se podrían ocultar los daños a las líneas de combustible, en las mangueras de freno, en los sellos del piñón del eje y flechas homocinéticas.
- Después de la operación en lodo, arena, agua, o condiciones similares de suciedad, tienen que limpiar tan pronto como sea posible el radiador, los rotores de frenos, balatas, ruedas y yugos de los ejes.

### ¡ADVERTENCIA!

Materiales abrasivos en cualquier parte de los frenos puede causar desgaste excesivo y un frenado impredecible. Es posible que no tenga toda la capacidad de frenado cuando la necesite para evitar un accidente. Si usted ha usado su vehículo en condiciones de suciedad, verifique los frenos y límpielos según sea necesario.

- Si experimenta una vibración inusual después de conducir en lodo, fango o condiciones similares, revise si las ruedas tienen material adherido. El material extraño adherido puede causar un desbalanceo de las ruedas y limpiarlo podría corregir el problema.



## MULTIMEDIA

### Contenido

■ <b>SISTEMAS UCONNECT</b> .....	<b>334</b>
■ <b>SEGURIDAD CIBERNÉTICA</b> .....	<b>334</b>
■ <b>AJUSTES DEL UCONNECT (SI ASÍ ESTÁ EQUIPADO)</b> .....	<b>335</b>
• Opciones programables por el cliente (si así está equipado) .....	336
• Configuración del Sistema Uconnect® 3 con pantalla de 5" / Uconnect 5/5 NAV con pantalla de 8.4" y 12" .....	336
• Configuración del radio SiriusXM .....	351
■ <b>INTRODUCCIÓN A UCONNECT</b> .....	<b>354</b>
• Vista general del sistema .....	354
• Seguridad e información general .....	355
• Seguridad cibernética.....	356
■ <b>MODOS UCONNECT</b> .....	<b>358</b>
• Controles de audio en el volante (si así está equipado) .....	358
• Modo radio .....	359
■ <b>MODO MEDIA</b> .....	<b>369</b>
• Modo teléfono.....	373
• Conectividad avanzada del teléfono .....	385
• Cosas que usted debe saber acerca de Uconnect® Phone .....	385
■ <b>SERVICIOS DE VEHÍCULOS CONECTADOS(SI ESTÁ EQUIPADO)</b> .....	<b>388</b>
• Uso de SiriusXM Guardian™ .....	392
• Bloqueo/desbloqueo remoto de puertas .....	398
• Arranque remoto del vehículo .....	399
• Claxon y luces a distancia.....	400
• Asistencia (si está equipado) .....	400
• Cuidado del vehículo — Soporte total para su vehículo. ....	401
• Enviar y continuar(si está equipado).....	402
• Cree un punto de acceso Wi-Fi 4G para usar en su vehículo.....	403
• Asistencia para vehículos robados si está equipado .....	404
• Informe mensual del estado del vehículo (Si está equipado).....	405



- Alerta de la condición actual de su vehículo (Si está equipado)..... 406
- Notificaciones en el vehículo, si está equipado..... 406
- Alertas de Family Drive(Si está equipado)..... 409
- Integración con reloj inteligente, si está equipado ..... 409
- Administrar mi cuenta IRIUSXM GUARDIAN™ ..... 410
- **SERVICIOS CONECTADOS(PREGUNTAS FRECUENTES) ..... 410**
  - Servicios Send & Go ..... 412
  - Localizar de su vehículo..... 412
  - Vehículo Robado, (Si está equipado)..... 413
  - Comunicación Remota del vehículo..... 413
  - Cuenta de Servicios conectados..... 415
- **RECOPIACIÓN DE DATOS Y PRIVACIDAD ..... 417**
- **OPERACIÓN DE RADIO Y TELÉFONOS MÓVILES ..... 418**
- **INFORMACIÓN REGLAMENTARIA Y DE SEGURIDAD EE. UU./CANADÁ..... 418**
  - Barra de estado de las Páginas Off Road..... 419
  - Dinámica del vehículo ..... 420
  - Medidores de accesorios ..... 421
  - Inclinación y giro de la carrocería..... 422
  - Suspensión (si así está equipado) ..... 423
  - Cámara delantera (si así está equipado) ..... 424





## SISTEMAS UCONNECT

Para obtener información detallada sobre su Uconnect 5/5 NAV con sistema de pantalla de 8,4 pulgadas o su Uconnect 5 NAV con sistema de pantalla de 12 pulgadas, consulte el manual del propietario digital correspondiente.

### NOTA:

- Las imágenes de las pantallas de Uconnect son solo con propósitos ilustrativos y pueden no reflejar el software exacto de su vehículo.

## SEGURIDAD CIBERNÉTICA

Su vehículo podría ser un “vehículo conectado”, equipado tanto con redes alámbricas como inalámbricas. Estas redes le permiten a su vehículo enviar y recibir información. Esta información permite a los sistemas y características de su vehículo el funcionar adecuadamente.

Su vehículo puede encontrarse equipados con ciertas características de seguridad que le permiten reducir el riesgo de accesos no autorizados e ilegales a los sistemas de internos y de comunicación del vehículo. La tecnología en el software de su vehículo evoluciona con el tiempo y Stellantis, trabajando de la mano con sus proveedores, evalúa y toma las acciones necesarias. De forma similar a una computadora u otros dispositivos informáticos, su vehículo requiere de actualizaciones de software para mejorar el uso y rendimiento de sus sistemas y reducir el riesgo potencial de accesos no autorizados e ilegales.

El riesgo de accesos no autorizados e ilegales en su vehículo puede existir, aún con las versiones de software más reciente instaladas en su vehículo (como el software usado en su sistema Uconnect).

### ¡ADVERTENCIA!

- No es posible saber o predecir los resultados si los sistemas de su vehículo son accedidos o violados. Puede ser posible que los sistemas del vehículo, incluidos aquellos relativos a los sistemas de seguridad, sean imposibilitados de cumplir su función o provocar la pérdida de control del vehículo, resultando en un posible accidente con lesiones serias e incluso la muerte.
- SÓLO introduzca dispositivos de almacenamiento con contenido multimedia (como dispositivos con conexión y/o memoria USB, tarjetas SD o CDs) si provienen de una fuente de confianza. Archivos multimedia y cualquier otro almacenado dentro del dispositivo, de origen desconocido, pueden contener software malicioso, que si es instalado en el vehículo, puede aumentar las posibilidades de accesos no autorizados a los sistemas del vehículo.
- Como siempre, si usted experimenta un comportamiento extraño del vehículo, llévelo de inmediato a su distribuidor autorizado.



**NOTA:**

- Stellantis o un distribuidor autorizado podría contactarle en caso de existir actualizaciones de software.
- Para ayudar a aumentar la seguridad de su vehículo y minimizar el riesgo de una violación cibernética, el propietario del vehículo debe:
  - Verificar constantemente la página [www.driveuconnect.com/software-update](http://www.driveuconnect.com/software-update) en busca de actualizaciones que apliquen a su sistema Uconnect®. Consulte a su distribuidor autorizado para más información.
  - Sólo conecte y utilice dispositivos de medios (como teléfonos celulares, dispositivos USB, CDs, etc.) que sean de su completa confianza.

La privacidad y seguridad en cualquier red alámbrica o inalámbrica no puede ser asegurada por completo. Terceros podrían interceptar su información y comunicaciones privadas de forma ilegal y sin su consentimiento. Para más información refiérase a la sección de "Ciberseguridad OBDII" en la sección de "Tablero de instrumentos".

## AJUSTES DEL UCONNECT (SI ASÍ ESTÁ EQUIPADO)

El sistema Uconnect® utiliza una combinación de teclas rígidas y teclas suaves localizadas en el centro del tablero de instrumentos para permitirle el acceso y cambiar las funciones programables por el cliente. Muchas de las características varían dependiendo el vehículo.

Los botones en la carátula del radio se ubican debajo y/o a los costados del sistema Uconnect al centro del tablero de instrumentos. Adicionalmente, existe una perilla para el control de desplazamiento/navegación del lado derecho. Gire la perilla para desplazarse entre los menús y realizar ajustes. Presione el botón al centro de la perilla una o más veces para seleccionar o cambiar algún ajuste.

Su sistema Uconnect podría tener también botones de apagado de pantalla o enmudecimiento en el tablero.

Presione el botón para apagar la pantalla del sistema Uconnect®, presione el botón una segunda vez para encender la pantalla.

Presione el botón de regreso para salir del menú o de alguna opción del sistema Uconnect®.

Para los sistemas Uconnect 5, mantenga presionado el Botón de encendido en la carátula del radio para un mínimo de tiempo 15 segundos para restablecer la radio.



## Opciones programables por el cliente (si así está equipado)

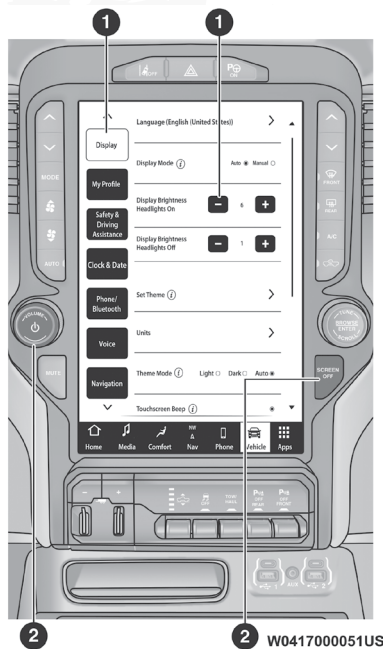

### Botones en pantalla y tablero del sistema Uconnect® 5 NAV con pantalla de 12"

1. Botones del sistema Uconnect® en pantalla
2. Botones del sistema Uconnect® en el tablero

### Configuración del Sistema Uconnect® 3 con pantalla de 5" / Uconnect 5/5 NAV con pantalla de 8.4" y 12"

En el sistema Uconnect 3 con pantalla de 5", presione el botón MAS (MORE) en el tablero, luego presione el botón Ajustes (SETTINGS) en pantalla, para mostrar la pantalla del menú de ajustes. En este modo el sistema Uconnect le permite acceder a las características programables.

En los sistemas Uconnect 5, presione el botón de "Apps"  y luego presione el botón de "Settings" (ajustes) en la pantalla, para ver el menú en la pantalla. En este modo el sistema Uconnect® le permite ingresar a las características programables.

#### NOTA:

- Solo se puede seleccionar un área de la pantalla táctil a la vez.
- Dependiendo de las opciones en su vehículo, las características de ajuste podrían variar.

Cuando haga una selección, presione el botón en pantalla deseado para ingresar a ese modo. Una vez que se encuentre en el modo deseado presione y suelte el botón correspondiente y realice su selección. Una vez que se ha completado la configuración deseada, presione la flecha volver/botón Hecho (DONE) en pantalla, para regresar al menú anterior. Puede presionar los botones de flecha arriba y abajo en la parte derecha en pantalla para desplazarse a través de las configuraciones disponibles.

### Mi perfil (si así está equipado)

Cuando presiona el botón "Mi perfil, el sistema muestra diferentes opciones relacionadas con los perfiles del vehículo.

Nombre del ajuste	Descripción
<b>Lenguaje</b>	Este ajuste le permite cambiar el lenguaje del sistema Uconnect. Los lenguajes disponibles son Inglés, Francés y Español.
<b>Modo de pantalla</b>	Este ajuste le permite establecer el brillo manualmente o que el sistema lo ajuste automáticamente. La opción "Manual" le permitirá al usuario ajustar el brillo de la pantalla.
<b>Brillo de la pantalla con los faros encendidos</b>	Esta configuración le permitirá configurar el brillo de los faros cuando estén encendidos. Para acceder a esta configuración, el modo de visualización debe configurarse en "Manual", los faros debe estar encendido y la rueda de atenuación debe estar en la posición más baja. El signo "+" de ajuste incrementará ; el ajuste con signo "-" lo disminuirá.
<b>Brillo de la pantalla con los faros apagados</b>	Esta configuración le permitirá configurar el brillo cuando los faros estén apagados. Para acceder a esta configuración, el Modo de visualización debe establecerse como manual. El ajuste "+" aumentará el brillo; el "-" disminuirá el brillo.
<b>Ajustar tema</b>	Este ajuste le permite cambiar el tema de la pantalla.
<b>Unidades</b>	Esta opción le permitirá cambiar las unidades a "US", "Métrico" o "Personalizado". Las opciones disponibles en personalizado son "Velocidad" (km/h o mph), "Distancia" (L/100 km, km/L, MPG (US) o MPG (UK), "Presión" (psi, kPa o bar), "Temperatura" (°C i °F), "Poder" (HP (US), Gal HP (UK) o kW) y "Torque" (lb-ft or Nm) unidades o medidas independientes.
<b>Sonido de botones en pantalla</b>	Este ajuste le permitirá encender o apagar el sonido de los botones en la pantalla táctil.
<b>Mostrar etiquetas de categoría principal en barra</b>	Esta opción mostrará avisos en la pantalla del módulo de instrumentos.





Nombre del ajuste	Descripción
<b>Avisos emergentes de próxima vuelta del navegador en el módulo de instrumentos</b>	Este ajuste le permitirá mostrar las alertas del sistema de navegación en la pantalla del módulo de instrumentos.
<b>Mensajes emergentes del teléfono en el módulo de instrumentos</b>	Este ajuste le permitirá mostrar las notificaciones y mensajes del teléfono inteligente en la pantalla del módulo de instrumentos.
<b>Formato de hora</b>	Esta opción le permite establecer el formato de tiempo (AM/ PM). "Sincronización de hora" debe encontrarse apagada para que este ajuste se encuentre disponible. La opción "12 hrs" establecerá un formato de 12 horas. La opción "24 hrs" establecerá un formato de 24 horas.
<b>Opciones de voz</b>	Esta opción le permitirá cambiar las opciones de voz para la radio a "hombre" o "mujer".
<b>Palabra para "despertar"/activación</b>	Esta opción le permitirá establecer la palabra para "despertar" al sistema. Las opciones disponibles son "Apagar", "Hey, Uconnect" y "Hey, Ram".
<b>Intervención de voz</b>	Esta opción le permite encender o apagar la intervención de voz.
<b>Mostrar lista de comandos</b>	Esta opción le permitirá encender o apagar la opción de mostrar la lista de comandos.
<b>Ajustes de navegación</b>	Esta opción lo redirigirá a la lista de ajustes de navegación (si así está equipado). Refiérase al manual de propietario del sistema Uconnect para más información.
<b>Personalización del color de luz ambiental</b>	Esta opción lo redirigirá a un menú nuevo que le permitirá cambiar el color de la iluminación del ambiente de la cabina.
<b>Auto encendido del calentador del conductor/Asiento ventilado y volante con calefacción</b>	Esta opción activará los sistemas de confort del vehículo y asientos con calefacción (si así está equipado) o volante con calefacción (si así está equipado) cuando el vehículo está en arranque remoto o la ignición arranca. El ajuste "Apagado" no activará los sistemas de confort. El ajuste de "Arranque remoto" solo activará los sistemas cuando se use el arranque remoto. El ajuste "Todos los arranques" activará los sistemas de confort siempre que se arranque el vehículo.
<b>Apagado del radio</b>	Este ajuste mantendrá ciertas características funcionando después de que el motor se apague. Al abrir cualquier puerta, la electrónica del vehículo se desactivará. Los ajustes disponibles son "0 segundos", "45 segundos", "5 minutos" y "10 minutos".





Nombre del ajuste	Descripción
<b>Apagado de radio con puerta</b>	Esta opción le permitirá determinar si el radio se apaga cuando se abra cualquier puerta.
<b>Ajustes de audio</b>	Este ajuste abrirá el submenú, conteniendo los ajustes del radio.
<b>Cajón de ventanas emergentes de aplicaciones favoritas</b>	Esta opción le permitirá encender o apagar las opciones de las ventanas emergentes del cajón de aplicaciones favoritas.
<b>Cajón de ventanas emergentes de aplicaciones no favoritas</b>	Esta opción le permitirá encender o apagar las opciones de las ventanas emergentes del cajón de aplicaciones no favoritas.
<b>Notificaciones emergentes de nuevos mensajes</b>	Esta opción le permitirá tener notificaciones emergentes para nuevos mensajes de texto. Las opciones son "Encendido" y "Apagado".
<b>Mensaje de llamadas perdidas</b>	Esta opción le permitirá tener notificaciones emergentes para llamadas perdidas. Las opciones son "Encendido" y "Apagado".
<b>Notificaciones emergentes de navegación</b>	Esta opción le permitirá tener notificaciones emergentes para navegación. Las opciones son "Encendido" y "Apagado".
<b>Restablecer e cajón de aplicaciones al orden de fábrica</b>	Esta opción restablecerá el cajón de la aplicaciones a su diseño predeterminado de fábrica.
<b>Restablecer ajustes a los ajustes de fábrica</b>	Esta opción regresará todos los ajustes a su diseño predeterminado de fábrica".
<b>Viaje B</b>	Esta opción encenderá o apagará el viaje B en la pantalla.
<b>Información de audio en la pantalla</b>	Esta opción encenderá o apagará la información de audio en la pantalla.
<b>Velocidad digital en todas las pantallas</b>	Esta opción mostrará el velocímetro digital en todas las pantallas del tablero.
<b>Barra de consumo en la pantalla del módulo de instrumentos</b>	Esta opción mostrará la barra del consumo de combustible digital en todas las pantallas del módulo de instrumentos.
<b>Áreas personalizadas en la pantalla del módulo de instrumentos</b>	Esta opción le permite personalizar la información mostrada en el tablero.
<b>Repetición de audio</b>	Esta opción encenderá o apagará la repetición del sistema de audio.



Nombre del ajuste	Descripción
<b>Más opciones de perfiles</b>	Esta opción le dará acceso a más opciones de perfil.

### Pantalla

Si presiona el botón "Pantalla", las siguientes configuraciones estarán disponibles:

Nombre del ajuste	Descripción
<b>Lenguaje</b>	Este ajuste le permite cambiar el lenguaje del sistema Uconnect. Los lenguajes disponibles son Inglés, Francés y Español.
<b>Modo de pantalla</b>	Este ajuste le permite establecer el brillo manualmente o que el sistema lo ajuste automáticamente. La opción "Auto" le permitirá al usuario ajustar el brillo de la pantalla. La opción "Manual" le permitirá al usuario ajustar el brillo de la pantalla.
<b>Brillo con faros encendidos</b>	Este ajuste le permitirá establecer el brillo en pantalla cuando los faros se encuentren encendidos. Para acceder a este ajuste, el modo de pantalla debe encontrarse establecido en "Manual". El botón "+" aumentará el brillo y el botón "-" disminuirá el brillo.
<b>Brillo con faros apagados</b>	Este ajuste le permitirá establecer el brillo en pantalla cuando los faros se encuentren apagados. Para acceder a este ajuste, el modo de pantalla debe encontrarse establecido en "Manual". El botón "+" aumentará el brillo y el botón "-" disminuirá el brillo.
<b>Ajustar tema</b>	Este ajuste le permite cambiar el tema de la pantalla.
<b>Unidades</b>	Esta opción le permitirá cambiar las unidades a "US", "Métrico" o "Personalizado". Las opciones disponibles en personalizado son "Velocidad" (km/h o mph), "Distancia" (L/100 km, km/L, MPG (US) o MPG (UK), "Presión" (psi, kPa o bar), "Temperatura" (°C i °F), "Poder" (HP (US), Gal HP (UK) o kW) y "Torque" (lb-ft or Nm) unidades o medidas independientes.
<b>Teclado</b>	Este ajuste le permite cambiar el tipo de teclado en pantalla. Los teclados seleccionables son ABCDEF, QWERTY y AZERTY.
<b>Sonido de botones en pantalla</b>	Este ajuste le permitirá encender o apagar el sonido de los botones en la pantalla táctil.
<b>Cierre de pantalla de Controles</b>	Cuando se selecciona esta característica puede establecer que la pantalla de Controles se cierre automáticamente después de cinco segundos o permanecer abierta hasta que ésta sea cerrada manualmente.



Nombre del ajuste	Descripción
<b>Navegación próxima vuelta en el panel de instrumentos</b>	Este ajuste le permitirá mostrar las alertas del sistema de navegación en la pantalla del módulo de instrumentos.
<b>Mensajes emergentes del teléfono en el módulo de instrumentos</b>	Este ajuste le permitirá mostrar las notificaciones y mensajes del teléfono inteligente en la pantalla del módulo de instrumentos.
<b>Pantalla de rendimiento de combustible</b>	Este ajuste activará el modo de rendimiento de combustible en la pantalla del módulo de instrumentos.
<b>Mensaje "Listo para conducir"</b>	Este ajuste activará los mensajes "Listo para conducir" en la pantalla del módulo de instrumentos.

### Seguridad y asistencia de manejo

Después de presionar el botón de "Seguridad/Asistencia de conducción" en la pantalla, el sistema mostrará las opciones relacionadas con la seguridad del vehículo. Estas opciones variarán de acuerdo a las características equipadas en el vehículo. Los ajustes podrían mostrarse en forma de lista o con submenús en pantalla. Para acceder a los submenús, seleccione el elemento deseado y las opciones disponibles se mostrarán en pantalla.

Nombre del ajuste	Descripción
<b>Sensibilidad de la advertencia de colisión frontal (si así está equipado)</b>	Este ajuste cambiará la distancia en la cual la alerta de colisión frontal (FCW) sonará. La opción "Media" hará que el sistema FCW le notifique cuando un objeto se encuentra a la vista y detecta posibilidades de colisión con éste. La opción "Cerca" hará que el sistema le notifique cuando este objeto se encuentre más cerca. La opción "Lejos" hará que el sistema FCW le notifique cuando este objeto se encuentre a una mayor distancia.
<b>Advertencia de colisión frontal (si así está equipado)</b>	Este ajuste activará la alerta de colisión frontal (FCW). La opción "Apagado" desactivará el sistema FCW. La opción "Sólo advertencia" sólo le proporcionará una alerta sonora cuando se detecte una posible colisión. La opción "Advertencia + Frenado activo" le proporcionará una alerta sonora y aplicará algo de fuerza de frenado cuando se detecte una posible colisión.
<b>Advertencia de frenado peatonal (si así está equipado)</b>	Este ajuste encenderá o apagará el sistema de frenado de emergencia peatonal.



Nombre del ajuste	Descripción
<b>Advertencia de abandono de carril (LaneSense, si así está equipado)</b>	Este ajuste cambiará la distancia a la cual el volante le proveerá de retroalimentación ante un abandono de carril. Los ajustes son "Temprana", "Media" y "Tardía".
<b>Fuerza de abandono de carril (LaneSense, si así está equipado)</b>	Este ajuste cambiará la fuerza de la retroalimentación del volante durante un abandono de carril. Los ajustes son "Baja", "Media" y "Fuerte".
<b>ParkSense</b>	Este ajuste cambiará el tipo de alerta del sistema ParkSense cuando se detecte un objeto cercano. El ajuste "Sólo sonido" le proporcionará una alerta sonora cuando se detecte algún objeto. El ajuste "Sonido y pantalla" le proporcionará una alerta sonora y visual cuando se detecte algún objeto.
<b>Volumen del ParkSense delantero</b>	Este ajuste el volumen del sistema ParkSense delantero. Los ajustes disponibles son "Bajo", "Medio" y "Alto".
<b>Volumen del ParkSense trasero</b>	Este ajuste el volumen del sistema ParkSense trasero. Los ajustes disponibles son "Bajo", "Medio" y "Alto".
<b>Alerta de punto ciego</b>	Este ajuste cambiará el tipo de alerta proporcionada por el sistema de alerta de punto ciego. El ajuste "Apagado" desactivará la alerta de punto. El ajuste "Luces" activará las luces de alerta de punto ciego en los espejos exteriores. El ajuste "Luces y sonido" activará las luces en los espejos exteriores y una alerta sonora.
<b>Longitud de remolque para alerta de punto ciego</b>	Este ajuste detectará la longitud del remolque acoplado al vehículo. El ajuste "Auto" hará que el sistema establezca la longitud del vehículo. El ajuste "Max" siempre establecerá la distancia de longitud máxima 12 m (39.5 ft).
<b>Asistencia para arranque en pendientes</b>	Este ajuste activará o desactivará la asistencia de arranque en pendiente.
<b>Líneas guía activas de cámara de reversa ParkView (si así está equipado)</b>	Este ajuste activará o desactivará las líneas guía activas de la cámara de reversa.
<b>Retardo de la cámara de reversa ParkView (si así está equipado)</b>	Este ajuste aumentará el tiempo de retardo de apagado de la cámara de reversa al salir de reversa.





Nombre del ajuste	Descripción
<b>Líneas guía fijas de cámara de reversa ParkView (si así está equipado)</b>	Este ajuste activará o desactivará las líneas guía fijas de la cámara de reversa.
<b>Asistencia de llenado de llantas (si así está equipado)</b>	Este ajuste activará o desactivará la asistencia de llenado de llantas.
<b>Estribos laterales eléctricos (si así está equipado)</b>	Este ajuste desplegará o almacenará los estribos laterales eléctricos. Las opciones disponibles son "automático" para desplegar y almacenar los estribos y "almacenar" para desactivar los estribos.
<b>Alerta de asiento trasero</b>	Cuando esta configuración está activada y las puertas traseras están abiertas mientras el motor está funcionando, o si el motor se enciende dentro de los 10 minutos posteriores a la apertura de la puerta, aparecerá un mensaje para revisar el asiento trasero cuando el vehículo esté ENCENDIDO/APAGADO.
<b>Activación de la cámara delantera ParkSense</b>	Esta configuración le permitirá habilitar o deshabilitar la cámara frontal cuando un se detecta un obstáculo.

## Reloj

Después de presionar el botón de "Reloj" en la pantalla, el sistema muestra las diferentes opciones relacionadas al reloj del vehículo.

Nombre del ajuste	Descripción
<b>Sincronización de hora con GPS (si así está equipado)</b>	Este ajuste le permitirá sincronizar la hora con el receptor GPS del sistema. Este sistema controlará la hora a través de la ubicación GPS.
<b>Ajuste de hora y Formato (si así está equipado)</b>	Este ajuste le permite establecer el formato de tiempo (AM/PM). "Sincronización de hora" debe encontrarse apagada para que este ajuste se encuentre disponible. La opción "12 hrs" establecerá un formato de 12 horas. La opción "24 hrs" establecerá un formato de 24 horas.
<b>Ajuste de hora</b>	Este ajuste le permite establecer las horas. "Sincronización de hora" debe encontrarse apagada para que este ajuste se encuentre disponible. El botón "+" aumentará las horas. El botón "-" disminuirá las horas.





Nombre del ajuste	Descripción
<b>Ajuste de minutos</b>	Este ajuste le permite establecer los minutos. "Sincronización de hora" debe encontrarse apagada para que este ajuste se encuentre disponible. El botón "+" aumentará los minutos. El botón "-" disminuirá los minutos.
<b>Mostrar hora en barra de estado</b>	Este ajuste mostrará el reloj en la barra de estado del radio.
<b>Mostrar fecha y hora</b>	Esta configuración le permitirá mostrar la hora y la fecha mientras la pantalla está apagada. Las opciones disponibles son "Activado" y "Desactivado".

### Teléfono/Bluetooth®

Después de presionar el botón de "Teléfono/Bluetooth" en la pantalla, los siguientes ajustes estarán disponibles:

Nombre del ajuste	Descripción
<b>Administración de dispositivos</b>	Este ajuste activará la pantalla de administración de dispositivos.
<b>No molestar</b>	Este ajuste mostrará el menú de configuración "No molestar". Las opciones de ajuste son "Encendido" y "Apagado".
<b>Permitir dos teléfonos activos</b>	Este ajuste le permitirá activar o desactivar dos teléfonos enlazados al vehículo. Las opciones de ajuste son "Encendido" y "Apagado".
<b>Mensajes emergentes del teléfono en la pantalla del módulo de instrumentos</b>	Este ajuste activará el mostrar los mensajes emergentes del teléfono en la pantalla del módulo de instrumentos.

### Voz

Cuando se presiona el botón "Voz" en pantalla, el sistema muestra las opciones relacionadas a la característica de reconocimiento de voz:

Nombre del ajuste	Descripción
<b>Opciones de voz</b>	Esta opción le permitirá cambiar las opciones de voz para la radio a "hombre" o "mujer".
<b>Palabra para "despertar"/activación</b>	Esta opción le permitirá establecer la palabra para "despertar" al sistema. Las opciones disponibles son "Apagar", "Hey, Uconnect" y "Hey, Ram".
<b>Intervención de voz</b>	Esta opción le permite encender o apagar la intervención de voz.



Nombre del ajuste	Descripción
<b>Mostrar lista de comandos</b>	Este ajuste le permitirá activar o desactivar la lista de comandos. La opción "Siempre", mostrará la lista de comandos siempre. La opción "Con ayuda" mostrará la lista de comandos y proporcionará una descripción breve de lo que hace el comando. La opción "Nunca" desactivará la lista de comandos.

### Navegación (si así está equipado)

Cuando presiona el botón de Navegación en la pantalla, el sistema muestra las opciones relacionadas con el sistema de navegación integrado al vehículo. Estos ajustes pueden cambiar los íconos mostrados en el mapa, como "el tiempo de llegada está calculado" y tipos de ruta. Para más información en navegación y ajustes, refiérase al suplemento del manual de propietario de Uconnect.

### Freno de remolque / Remolque

Después de presionar el botón "Freno de remolque / Remolque" en pantalla, el sistema mostrará las opciones relacionadas con el arrastre de remolque.

Nombre del ajuste	Descripción
<b>Selección de remolque</b>	Seleccione entre Remolque 1, Remolque 2, Remolque 3 o Remolque 4. Estas designaciones de remolque pueden utilizarse para almacenar diferentes ajustes de remolque.
<b>Tipo de freno de remolque</b>	Este ajuste establecerá al sistema a un tipo de remolque específico. Las opciones disponibles son: "Eléctrico ligero", "Eléctrico pesado", "EOH ligero" o "EOH pesado".
<b>Nombre de remolque</b>	Este ajuste personalizará el nombre del remolque dependiendo del tipo de remolque que está usando. Puede seleccionar uno de los siguientes nombres: Remolque, Bote, Auto, Carga, Equipo, Remolque de cama plana, Cuello de ganso, Caballos, Ganado, Motocicleta, Deslizador de nieve, Viaje, Utilidad y 5ta rueda.
<b>Camara envolvente de remolque</b>	Este ajuste le permite acceder a las opciones relacionadas con la cámara de envolvente de remolque.



## Cámara

Después de presionar el botón de "Cámara" en la pantalla, el sistema mostrará las opciones relacionadas con las características de la cámara del vehículo:

Nombre del ajuste	Descripción
<b>Retardo de la cámara de vista envolvente (si así está equipado)</b>	Este ajuste aumentará el tiempo de retardo de apagado de la cámara de vista envolvente al salir de reversa.
<b>Líneas guía activas de cámara de vista envolvente (si así está equipado)</b>	Este ajuste activará o desactivará las líneas guía activas de la cámara de vista envolvente.
<b>Retardo de la cámara de vista envolvente ParkView (si así está equipado)</b>	Este ajuste aumentará el tiempo de retardo de apagado de la cámara de reversa al salir de reversa.
<b>Líneas guía activas de cámara de reversa ParkView (si así está equipado)</b>	Este ajuste activará o desactivará las líneas guía activas de la cámara de reversa.
<b>Vista de punto ciego activada por señal de giro</b>	Para vehículos no equipados con remolque, esta configuración le permitirá habilitar o deshabilitar la vista de punto ciego de la señal de giro. Para los vehículos equipados con remolque, estas opciones seleccionables son "Desactivado", "Activado" o "Solo con remolque".

## Espejos y Limpiaparabrisas

Cuando se presiona el botón Espejos y limpiaparabrisas en la pantalla táctil, el sistema muestra las opciones relacionadas con los espejos y limpiaparabrisas del vehículo.

### NOTA:

- Dependiendo de las opciones del vehículo, la configuración de las funciones puede variar.

Nombre del ajuste	Descripción
<b>Espejos laterales inclinables en reversa</b>	Esta configuración inclinará los espejos laterales exteriores cuando el encendido esté en la posición ON/RUN y el selector de marchas de la transmisión está en REVERSA posición. Los espejos volverán a su posición anterior cuando ella transmisión se cambia fuera de REVERSA. Los ajustes disponibles son "Activado" y "Apagado".



Nombre del ajuste	Descripción
Limpiaparabrisas automáticos con sensor de lluvia	Esta configuración activará o desactivará los limpiaparabrisas automáticos con sensor de lluvia.
Limpiaparabrisas automáticos con sensor de lluvia	Esta configuración activará o desactivará los limpiaparabrisas automáticos con sensor de lluvia.
Faros con Limpiaparabrisas	Esta configuración encenderá los faros cuando se activen los limpiaparabrisas.

### Luces

Después de presionar el botón “Luces” en pantalla, el sistema mostrará las opciones relativas a las luces exteriores e interiores del vehículo.

**NOTA:** Cuando la característica “Luces de día” es seleccionada, las luces de día pueden activarse o desactivarse. Esta característica está disponible en donde la legislación del país donde adquirió el vehículo lo permita.

Nombre del ajuste	Descripción
Retardo de apagado de los faros	Este ajuste le permitirá establecer el tiempo en que los faros se apagarán después de apagar el vehículo. Las opciones disponibles son “0 segundos”, “30 segundos”, “60 segundos” y “90 segundos”.
Encendido de faros al aproximarse	Este ajuste le permitirá establecer el tiempo en que los faros se apagarán después de desbloquear el vehículo. Las opciones disponibles son “0 segundos”, “30 segundos”, “60 segundos” y “90 segundos”.
Faros con limpiaparabrisas	Este ajuste encenderá los faros cuando se activan los limpiadores.
Luces de conducción diurna	Este ajuste le permitirá activar o desactivar las luces de día.
Destello de luces con bloqueo	Este ajuste le permitirá activar o desactivar el destello de luces cuando se presiona el botón de bloqueo en el transmisor.
Faros con luces altas automáticas	Este ajuste le permitirá activar o desactivar las luces altas automáticas.
Faros con dirección	Este ajuste le permitirá activar el giro de los faros en la dirección del volante. Las opciones disponibles son “Encendido” y “Apagado”.

### Frenos

Después de presionar el botón “Frenos” en pantalla, los siguientes ajustes estarán disponibles.



Nombre del ajuste	Descripción
Freno de estacionamiento automático	Este ajuste activará o desactivará el freno de estacionamiento automático.
Servicio de frenos	Este ajuste permitirá la retracción de los frenos para realizar servicio.

### Puertas y seguros

Después de presionar el botón “Puertas y seguros” en la pantalla, el sistema mostrará las opciones relativas a las luces exteriores e interiores del vehículo.

Nombre del ajuste	Descripción
Bloqueo automático de puertas	Este ajuste le permitirá establecer si las puertas se bloquearán automáticamente cuando el vehículo alcance los 19 km/h (12 mph).
Desbloqueo automático al salir	Este ajuste desbloqueará las puertas cuando cualquiera de las puertas es abierta desde el interior.
Destello de luces con bloqueo	Este ajuste le permitirá activar o desactivar el destello de luces cuando se presiona el botón de bloqueo en el transmisor.
Claxon con bloqueo	Este ajuste permitirá la activación del claxon cuando se presiona el botón de bloqueo en el transmisor. El ajuste “Apagado” no permitirá la activación del claxon cuando se presiona el botón de bloqueo en el transmisor. El ajuste “1ra presión” permitirá la activación del claxon cuando presiona el botón de bloqueo una vez. El ajuste “2da presión” permitirá la activación del claxon cuando presione el botón de bloqueo dos veces.
Claxon con arranque remoto	Este ajuste permitirá la activación del claxon cuando se activa el arranque remoto desde el transmisor.
Desbloqueo de puertas remoto, Bloqueo de puertas / Desbloqueo con 1ra presión del transmisor	Este ajuste modificará cuantas presiones en el botón de desbloqueo se necesitan para desbloquear todas las puertas. El ajuste “Puerta del conductor” sólo desbloqueará la puerta del conductor con la primera presión del botón de desbloqueo. El ajuste “Todas las puertas” desbloqueará todas las puertas con una presión del botón de desbloqueo.
Entrada pasiva	Este ajuste le permitirá activar o desactivar la característica de entrada pasiva (Keyless Enter-N-Go).
Ajustes personales ligados al transmisor	Este ajuste le permitirá recordar las estaciones de radio en la memoria y la posición del asiento del conductor que fueron ligados al transmisor.





## Asientos & confort / Sistemas de confort automático

Después de presionar el botón de "Asientos & confort / Sistemas de confort automático", el sistema mostrará las opciones relacionadas con los sistemas de confort cuando se ha activado el arranque remoto o se ha encendido el vehículo.

Nombre del ajuste	Descripción
Encendido automático asiento del conductor con calefacción/ventilación & Volante con calefacción arranque de motor (si así está equipado)	Este ajuste activará los sistemas de confort del vehículo y asientos con calefacción (si así está equipado) o volante con calefacción (si así está equipado) cuando el vehículo está en modo de arranque remoto o se arranca la ignición. El ajuste "Apagado" no activará los sistemas de confort. El ajuste "Arranque remoto" sólo activará los sistemas de confort al utilizar el arranque remoto. El ajuste "Todos los arranques" activará los sistemas de confort cada vez que el vehículo sea encendido.
Asientos de entrada/salida fácil (si así está equipado)	Este ajuste le permitirá mover el asiento del conductor hacia atrás cuando se apaga el motor. Los ajustes disponibles son "Encendido" y "Apagado".

## Opciones de apagado de motor (si así está equipado)

Después de presionar el botón "Opciones de apagado de motor" en pantalla, el sistema mostrará las opciones relacionadas con el apagado del motor. Estas opciones se activarán cuando el interruptor de ignición es colocado en Apagado.

Nombre del ajuste	Descripción
Asientos de entrada/salida fácil (si así está equipado)	Este ajuste mueve el asiento para facilitar la del vehículo.
Retardo con motor apagado	Este ajuste mantendrá ciertas características eléctricas encendidas después del apagado del motor. Cuando se abre una puerta, la electrónica del vehículo se desactivará. Los ajustes disponibles son "0 segundos", "45 segundos", "5 minutos" y "10 minutos".
Retardo de apagado de los faros	Este ajuste le permitirá establecer el tiempo en que los faros se apagarán después de apagar el vehículo. Las opciones disponibles son "0 segundos", "30 segundos", "60 segundos" y "90 segundos".

## Suspensión de aire/Suspensión

Después de presionar el botón "Suspensión de aire/Suspensión" en pantalla, el sistema mostrará las opciones relativas al sistema de suspensión de aire.



Nombre del ajuste	Descripción
<b>Mostrar mensajes de la suspensión</b>	Este ajuste le mostrará mensajes del sistema de suspensión en la pantalla del módulo de instrumentos. El ajuste "Todos" mostrará todo mensaje disponible. El ajuste "Sólo advertencias" mostrará mensajes de advertencia.
<b>Modo de cambio de llanta</b>	Este ajuste desactivará el sistema de suspensión de aire para ayudar con el cambio de llanta.
<b>Modo transporte</b>	Este ajuste desactivará el sistema de suspensión de aire para realizar un remolque en plano.
<b>Modo alineación de llantas</b>	Este ajuste debe ser activado antes de realizar una alineación de ruedas. Consulte a su distribuidor autorizado para más información.

### Audio

Después de presionar el botón "Audio" en pantalla, el sistema mostrará las opciones relativas al sistema de sonido del vehículo. Estos ajustes pueden cambiar la ubicación del sonido dentro del vehículo, ajustar el nivel de bajos y agudos, e iniciar la reproducción automática de un dispositivo de audio o teléfono inteligente.

Nombre del ajuste	Descripción
<b>Balance/Desvanecimiento (si así está equipado)</b>	Esta opción le permitirá ajustar los niveles específicos para las bocinas delanteras/traseras e izquierdas/derechas del vehículo. El ícono de la bocina puede moverse para ajustar la ubicación del sonido.
<b>Ecuador</b>	Esta opción le permitirá ajustar los rangos de audio "Bajos", "Medios" y "Agudos".
<b>Volumen Ajustado a la Velocidad</b>	Esta opción le permitirá ajustar el volumen cuando la velocidad aumenta. Con un ajuste alto, el volumen aumentará más a medida que el vehículo va más rápido. Los ajustes disponibles son "Apagado", "1", "2" y "3".
<b>Sonido Envolvente (si así está equipado)</b>	Este ajuste encenderá o apagará el sistema de sonido envolvente.
<b>Ajuste de volumen en AUX (si así está equipado)</b>	Esta opción ajustará los niveles de audio de un dispositivo conectado a través del puerto auxiliar (AUX). Los ajustes disponibles son "+" y "-".
<b>Auto Play (si así está equipado)</b>	Este ajuste iniciará automáticamente la reproducción de un dispositivo conectado.
<b>Sonoridad (si así está equipado)</b>	Este ajuste mejorará la calidad del audio a bajo volumen.



Nombre del ajuste	Descripción
<b>Ajuste de volumen:</b> ubicado en el submenú de configuración de audio	Esta configuración le permitirá establecer los niveles de volumen de audio para cada opción (Medios, Teléfono, Navegación, etc.). Puede configurar el volumen entre 0 y 38.
<b>Auto encendido del radio:</b> ubicado en el submenú de configuración de audio	Esta configuración encenderá automáticamente la radio cuando arranque el vehículo. Los ajustes disponibles son "Desactivado", "Activado" y "Recuperar la última selección". Con "Recuperar último", el sistema reanuda la tarea anterior antes de que el vehículo se apagara.

### Notificaciones

Cuando se presiona el botón de notificaciones, el sistema muestra las opciones relativas a las notificaciones del sistema.

Nombre del ajuste	Descripción
<b>Sonidos de notificación</b>	Esta opción apagará el sonido de la notificación que se oye cuando se envía una nueva notificación. Las opciones son "Encendido" y "Apagado".
<b>Notificaciones del cajón de aplicaciones favoritas</b>	Esta opción le permitirá encender o apagar las notificaciones del cajón de aplicaciones favoritas.
<b>Notificaciones del cajón de aplicaciones no favoritas</b>	Esta opción le permitirá encender o apagar las notificaciones del cajón de aplicaciones no favoritas.
<b>Notificaciones emergentes de nuevos mensajes</b>	Esta configuración activa o desactiva la recepción/almacenamiento de notificaciones emergentes para nuevos mensajes de texto de cualquier teléfono conectado.
<b>Mensaje de llamadas perdidas</b>	Esta configuración activa o desactiva la recepción/almacenamiento de notificaciones emergentes para las llamadas perdidas de cualquier teléfono conectado.
<b>Notificaciones emergentes de navegación</b>	Esta configuración activa o desactiva la recepción/almacenamiento de notificaciones emergentes de navegación predictiva.

### Configuración del radio SiriusXM

#### NOTA:

- Se requiere de una suscripción a radio satelital SiriusXM para que los ajustes se encuentren disponibles.

Después de presionar el botón de SIRIUSXM Setup (Configuración Sirius)



en pantalla, el sistema mostrará las opciones relativas al radio satelital SiriusXM. Estos ajustes pueden ser usados para omitir canales de radio específicos o reiniciar la reproducción de canciones favoritas desde el inicio.

Nombre del ajuste	Descripción
<b>Sintonización inicial</b>	Este ajuste reproducirá la canción actual desde el inicio al sintonizar un canal de música específico utilizando una de las 12 memorias preestablecidas.
<b>Salto de Canal</b>	Este ajuste le permite establecer los canales que desea saltar. Se mostrará una lista de los canales omitidos.
<b>Información de suscripción</b>	Este menú proporciona información acerca de la suscripción a radio satelital SiriusXM. SiriusXM Travel Link es una suscripción independiente.
<b>Cuenta, perfil y configuración de SiriusXM®</b>	Esta configuración lo redirigirá al menú Configuración de SiriusXM® dentro del Menú de SiriusXM®.
<b>Salto Bloqueo explícito</b>	Esta configuración omitirá el contenido etiquetado como explícito. Los ajustes disponibles son "Encendido" y "Apagado".

### Actualizaciones de Software

Cuando se presiona el botón actualizaciones de software, el sistema mostrará los ajustes relacionados con la actualización de software de Uconnect.

Nombre del ajuste	Descripción
<b>Descargas de Software por Wi-Fi</b>	Este ajuste permitirá las descargas de software a través de Wi-Fi. Las opciones disponibles para este ajuste son "Encendido" y "Apagado".

### Información del sistema

Después de presionar el botón de información del sistema en la pantalla táctil, los siguientes ajustes se mostrarán:

**NOTA:** Dependiendo de la característica seleccionada, los ajustes podrían variar.

Nombre del ajuste	Descripción
<b>Información de versión</b>	Cuando esta función es seleccionada, se desplegará una pantalla de con información de la versión del radio.
<b>Información de licencia</b>	Cuando se selecciona esta función, aparecerá una pantalla mostrando la información de licencia de del radio.



## Restaurar la configuración

Después de presionar el botón de “Restaurar la configuración” en la pantalla, el sistema mostrará las opciones relacionadas con el restablecimiento del sistema Uconnect. Estos ajustes pueden eliminar la información personal y restablecer los ajustes seleccionados en otros menús del sistema.

Nombre del ajuste	Descripción
Reiniciar radio	Este ajuste reiniciará el radio.
Restablecer cajón de aplicaciones	Este ajuste restablecerá el “cajón” de aplicaciones a la distribución de fábrica.
Restaurar ajustes a predeterminados	Esta opción restablecerá todos los ajustes previamente modificados a los valores originales de fábrica.
Borrar datos personales	Este ajuste le mostrará una pantalla que le proporciona la opción de eliminar todos los datos personales del sistema, incluyendo dispositivos Bluetooth y memorias preestablecidas.
Restablecer contraseña Wi-Fi para proyección	Este ajuste le permitirá cambiar la contraseña del Wi-Fi para la proyección del vehículo. Las opciones disponibles son “Si” y “Cancelar”. El botón “X” también se puede presionar para cancelar la pantalla.
Restablecer valores de rendimiento	Esta configuración restablecerá los valores de rendimiento de su vehículo.
Restablecimiento de fábrica	Este ajuste restablecerá el radio a sus ajustes predeterminados.

## Información del sistema

Después de presionar el botón de información del sistema en la pantalla táctil, los siguientes ajustes se mostrarán:

**NOTA:** Dependiendo de la característica seleccionada, se desplegará una pantalla de con información de la versión del radio.

Nombre del ajuste	Descripción
Información de versión	Cuando esta función es seleccionada, se desplegará una pantalla de con información de la versión del radio.
Información de licencia	Cuando se selecciona esta función, aparecerá una pantalla mostrando la información de licencia de del radio.





## INTRODUCCIÓN A UCONNECT

### Vista general del sistema



#### Uconnect 3 con pantalla de 5"



- |                    |   |
|--------------------|---|
| 1 — Botón Radio    | 7 — Perilla del volumen y Botón de encendido/apagado            |
| 2 — Botón Brújula  | 8 — Botón Enmudecer   |
| 3 — Botón Media    | 9 — Botón de apagado de pantalla                                |
| 4 — Botón Ajustes  | 10 — Perilla de Sintonización/Desplazamiento y Botón de ingreso |
| 5 — Botón Teléfono |   |
| 6 — Botón Más      |   |

#### NOTA:

- Las imágenes del sistema Uconnect sólo son ilustrativas y podrían no referirse al equipamiento o software de su vehículo.

Característica	Descripción
<b>Radio / Medios</b>	Presione el botón de modo Radio o Media para ingresar a las funciones de Radio y fuentes de audio externas.
<b>Teléfono</b>	Presione el botón "Teléfono" en la pantalla para ingresar a la función de teléfono manos libres.
<b>Ajustes</b>	Presione el botón "Ajustes" en la pantalla para ingresar a la función de Ajustes del sistema Uconnect®.
<b>Perilla de Sintonización/ Desplazamiento y Botón de ingreso</b>	Presione el botón de ingreso para aceptar una selección en pantalla. Gire la perilla de sintonización/desplazamiento para moverse a través de una lista o sintonizar una estación de radio.



Característica	Descripción
<b>Apagado de pantalla</b> 	Presione este botón para apagar/encender la pantalla.
<b>Enmudecer</b> 	Presione el botón de enmudecimiento para desactivar el audio del sistema Uconnect. Presione nuevamente para activar el sonido.
<b>Perilla del volumen y Botón de encendido/apagado</b> 	Gire la perilla para ajustar el volumen. Presione el botón para apagar/encender el sistema Uconnect.
<b>Brújula</b>	Presione el botón Brújula para acceder a la brújula del vehículo.
<b>Más</b>	Presione el botón Más para acceder a las opciones adicionales.

## Seguridad e información general

### Medidas De Seguridad

#### ¡ADVERTENCIA!

SIEMPRE maneje con precaución y con sus manos sobre el volante. Usted tiene la completa responsabilidad y asume todos los riesgos relacionados con el uso de las características y aplicaciones del sistema Uconnect®. Utilice el sistema Uconnect® únicamente cuando sea seguro hacerlo. El no seguir estas indicaciones puede ocasionar un accidente el cual le provoque lesiones graves o incluso la muerte.

Todas las personas deben leer cuidadosamente este manual antes de usar el sistema de radio. Éste contiene instrucciones sobre cómo operar el sistema de forma segura y efectiva.

**NO coloque ningún objeto en la pantalla. El hacerlo podría causar daños a la pantalla.**

Por favor lea y siga las siguientes precauciones. El ignorarlas podría provocar lesiones o daños a propiedad.

- De vistazos a la pantalla sólo cuando sea estrictamente necesario y seguro hacerlo. Si requiere ver la pantalla por un tiempo prolongado, deténgase y estacionese en un lugar seguro, aplicando el freno de estacionamiento.
- Deje de utilizar el sistema inmediatamente en caso de problemas. Ignorarlo podría provocar lesiones o daño al producto. Acuda a su distribuidor autorizado para realizar la reparación.



- Asegúrese que el nivel del volumen del sistema esté ajustado de forma que le permita escuchar los sonidos exteriores del tráfico y vehículos oficiales (patrullas, ambulancias, etc.).

## Seguridad cibernética

Su vehículo podría ser un “vehículo conectado”, equipado tanto con redes alámbricas como inalámbricas. Estas redes le permiten a su vehículo enviar y recibir información. Esta información permite a los sistemas y características de su vehículo el funcionar adecuadamente.

Su vehículo puede encontrarse equipados con ciertas características de seguridad que le permiten reducir el riesgo de accesos no autorizados e ilegales a los sistemas de internos y de comunicación del vehículo. La tecnología en el software de su vehículo evoluciona con el tiempo y Stellantis, trabajando de la mano con sus proveedores, evalúa y toma las acciones necesarias. De forma similar a una computadora u otros dispositivos informáticos, su vehículo requiere de actualizaciones de software para mejorar el uso y rendimiento de sus sistemas y reducir el riesgo potencial de accesos no autorizados e ilegales.

El riesgo de accesos no autorizados e ilegales en su vehículo puede existir, aún con las versiones de software más reciente instaladas en su vehículo (como el software usado en su sistema Uconnect).

### ¡ADVERTENCIA!

- No es posible saber o predecir los resultados si los sistemas de su vehículo son accedidos o violados. Puede ser posible que los sistemas del vehículo, incluidos aquellos relativos a los sistemas de seguridad, sean imposibilitados de cumplir su función o provocar la pérdida de control del vehículo, resultando en un posible accidente con lesiones serias e incluso la muerte.
- SÓLO introduzca dispositivos de almacenamiento con contenido multimedia (como dispositivos con conexión y/o memoria USB, tarjetas SD o CDs) si provienen de una fuente de confianza. Archivos multimedia y cualquier otro almacenado dentro del dispositivo, de origen desconocido, pueden contener software malicioso, que si es instalado en el vehículo, puede aumentar las posibilidades de accesos no autorizados a los sistemas del vehículo.
- Como siempre, si usted experimenta un comportamiento extraño del vehículo, llévelo de inmediato a su distribuidor autorizado.

#### NOTA:

- Stellantis o su distribuidor autorizado podría contactarle en caso de existir actualizaciones de software.
- Para ayudar a aumentar la seguridad de su vehículo y minimizar el riesgo de una violación cibernética, el propietario del vehículo debe:
  - Verificar constantemente la página [www.driveuconnect.com/software-update](http://www.driveuconnect.com/software-update) en busca de actualizaciones que apliquen a su sistema Uconnect®.



- Consulte a su distribuidor autorizado para más información.
- Sólo conecte y utilice dispositivos de medios (como teléfonos celulares, dispositivos USB, CDs, etc.) que sean de su completa confianza.

La privacidad y seguridad en cualquier red alámbrica o inalámbrica no puede ser asegurada por completo. Terceros podrían interceptar su información y comunicaciones privadas de forma ilegal y sin su consentimiento. Para más información refiérase a la sección de "Ciberseguridad OBDII" en la sección de "Tablero de instrumentos".

### **Operación segura del sistema Uconnect**

- El sistema Uconnect es un dispositivo electrónico sofisticado. No permita que niños pequeños operen el sistema.
- Se puede provocar una pérdida permanente en la audición si usted reproduce música o utiliza el sistema a un volumen muy alto. Ejercer la mayor precaución cuando ajuste el volumen del sistema.
- Mantenga bebidas, lluvia, y otras fuentes de humedad lejos del sistema. Además de dañar el sistema, puede provocar descargas eléctricas como en cualquier otro sistema o dispositivo electrónico en el vehículo.

#### **NOTA:**

- Muchas características de este sistema dependen de la velocidad. Para su propia seguridad, no es posible utilizar algunas de las características de la pantalla táctil mientras el vehículo está en movimiento.

### **Cuidado y mantenimiento del dispositivo**

- No presione la pantalla táctil con objetos duros o afilados (pluma, lápiz USB, joyas, etc.) que podrían rayar la superficie de la pantalla táctil.
- No rocíe ningún producto químico líquido o cáustico directamente en la pantalla. Utilice un paño de limpieza limpio y seco de fibra de microfibra para limpiar la pantalla táctil.
- Si es necesario, utilice un paño anti-pelusa con una solución para limpieza, tal como alcohol isopropílico o alcohol isopropílico en una solución de agua con relación 50:50. Asegúrese de seguir las precauciones e indicaciones del fabricante.

#### **Información general**

La operación de este equipo está sujeta a las siguientes dos condiciones:

(1) Es posible que este equipo o dispositivo no cause interferencia perjudicial y (2) este equipo o dispositivo debe aceptar cualquier interferencia, incluyendo la que pueda causar su operación no deseada.

**NOTA: Cambios o modificaciones que no estén debidamente aprobados por el fabricante pueden afectar la operación de dicho dispositivo.**



## MODOS UCONNECT

### Controles de audio en el volante (si así está equipado)

Los controles remotos del sistema de sonido están ubicados en la parte trasera del volante de la dirección. Se puede tener acceso a los interruptores por detrás del volante.

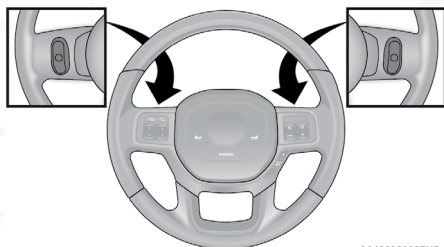

#### Controles de sonido detrás del volante

El control del lado derecho es un interruptor tipo balancín que tiene un botón de presión en el centro y controla el volumen y la modalidad del sistema de sonido. Al presionar la parte superior del interruptor tipo balancín se aumenta el volumen y al presionar la parte inferior se disminuye el volumen.

Al presionar el botón central el radio cambiará entre los diferentes modos disponibles (AM/FM/SXM o Medios, etc.).

El control del lado izquierdo es un interruptor tipo balancín con un botón de presión en la parte central. La función del control del lado izquierdo varía dependiendo de la modalidad en la que esté.

A continuación, se describe el funcionamiento del control del lado izquierdo en cada modalidad.

#### Operación del radio

Si presiona la parte superior del interruptor se buscará hacia adelante la siguiente estación que se puede escuchar y si presiona la parte inferior del interruptor se buscará hacia atrás la siguiente estación que se puede escuchar.

El botón ubicado en la parte central del control del lado izquierdo sintoniza la siguiente estación programada en los botones de presión de programación del radio.

#### Modo Medios

Si presiona una vez la parte superior del interruptor se reproducirá la siguiente pista de los medios seleccionados (AUX/USB, Bluetooth). Si presiona una vez la parte inferior del interruptor se reproducirá la pista actual desde el inicio y si lo presiona dentro de 8 segundos después de que inició la reproducción de la pista actual se reproducirá la pista anterior desde el inicio.



## Modo radio

### Controles Del Radio

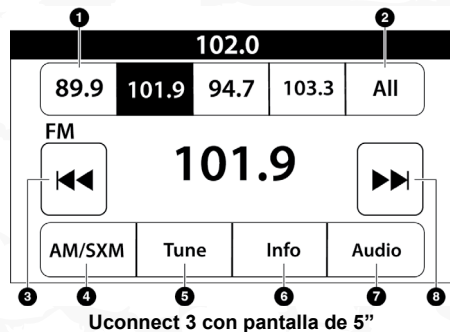

- |   |                                    |
|---|------------------------------------|
| 1 — Estaciones de radio preestablecidas           | 5 — Botón de sintonización directa |
| 2 — Todas las estaciones de radio preestablecidas | 6 — Información de la Estación     |
| 3 — Buscar anterior ◀◀                            | 7 — Ajustes de audio               |
| 4 — Banda de radio (AM/FM)                        | 8 — Buscar siguiente ▶▶            |

El radio cuenta con las siguientes modalidades:

- FM
- AM
- Radio satelital SiriusXM®™ (si así está equipado)

Toque el botón "RADIO", para ingresar al modo de radio. Las diferentes modalidades de sintonización, AM, FM, y SXM, se podrán entonces seleccionar tocando el botón radio hasta que el modo de sintonización deseado se muestre en pantalla.

### Volumen y Control de encendido/apagado

Presione la perilla de Volumen/ control de apagado para apagar la pantalla y silenciar el radio. Presione la perilla de control de Volumen / Control de apagado una segunda vez para volver a encender la pantalla y activar el sonido del radio.

El control de volumen gira continuamente (360 grados) en ambas direcciones, sin detenerse. Gire la perilla de control de volumen a la derecha para aumentar el volumen y en dirección contraria para disminuirlo.

Cuando el sistema está encendido, el sonido se ajustará en el mismo nivel de volumen que tenía antes de apagarlo.

### Botón de enmudecimiento

Presione el botón de enmudecimiento para silenciar el sistema.



### **Perilla Tune/scroll (sintonizar/desplazar)**

Gire la perilla de Tune/scroll (sintonizar/desplazar) a la derecha para incrementar o en dirección contraria para disminuir la frecuencia de estaciones de radio. Presione el botón de Enter/browse (ingresar/explorar) para realizar una selección.

### **Funciones de búsqueda**

La función de búsqueda de estación siguiente o anterior se activa presionando alguna de las teclas de doble flecha que aparecen a la izquierda o derecha de la pantalla táctil de la estación de radio, o presionando las flechas hacia arriba o hacia abajo del lado izquierdo del volante en los controles de audio del volante (si así está equipado).

#### ***Buscar siguiente ►► y anterior ◀◀***

Presione y suelte el botón siguiente ►► o anterior ◀◀ en la pantalla táctil para buscar la frecuencia de estación siguiente o anterior disponible para ser escuchado. Durante la búsqueda de una estación siguiente o anterior disponible, si el sintonizador alcanza la estación desde la cual se comenzó la búsqueda, después de haber dado dos vueltas a la banda, el sintonizador se detendrá en dicha estación.

#### ***Búsqueda rápida siguiente ►► y anterior ◀◀***

Presione y sostenga el botón siguiente ►► o anterior ◀◀ en la pantalla táctil para avanzar o retroceder a través de las estaciones o canales disponibles a una velocidad mayor, el sintonizador se detiene en la siguiente estación o canal disponible después de haber soltado el botón.

#### **NOTA:**

- Presionar y mantener presionado los botones buscar siguiente ►► y anterior ◀◀ escaneará las diferentes bandas de frecuencia a un ritmo más lento.

### **Info (si así está equipado)**

Presione el botón Info para mostrar la información relacionada con la canción en reproducción o la estación de radio actual.

### **Sintonización directa**

Presione el botón de sintonización directa en la pantalla táctil, se localiza en la parte inferior de la pantalla táctil de radio. La pantalla de sintonía directa está disponible en las modalidades de AM, FM y SXM, y puede ser utilizada para sintonizar directamente un canal o estación deseada.

Presione el botón en la pantalla táctil disponible con el número que desea seleccionar para la estación deseada. Una vez que se ha ingresado un número, cualquier estación que no se encuentre disponible, aparecerá desactivada / en gris.



## Deshacer

Puede borrar una entrada presionando el botón Regresar (Back)  $\langle \times \rangle$  en la pantalla táctil.

## OK/Ir

Una vez que el último dígito de la estación se ha ingresado, la pantalla táctil de Sintonía directa se cerrará y el sistema automáticamente sintonizará la estación.

La estación o número de canal seleccionado, será desplegado en el cuadro de texto de sintonización directa.

## Comandos de voz del radio

Use su voz para ingresar rápidamente a las estaciones de radio AM/FM o SiriusXM Satelital® que le gusta escuchar. (Para radio Sirius XM®, se requiere de suscripción).

Presione el botón VR  $\langle \text{VR} \rangle$ . Después de escuchar, diga...

- **Sintonizar** noventa y seis punto nueve FM
- **Sintonizar** canal 1 de hits satelital

Consejo: En cualquier momento, si no está seguro de que decir, presione el botón VR  $\langle \text{VR} \rangle$  y diga "Ayuda". El sistema le brindará ayuda con una lista de comandos.

## Modo de radio satelital SiriusXM® (si así está equipado)

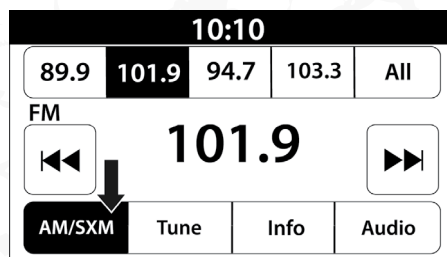

Cambio a radio satelital SiriusXM Uconnect 3 con pantalla de 5"

### NOTA:

- El radio satelital SiriusXM® utiliza la tecnología de radiodifusión directa por satélite a receptor para proporcionar un contenido de costa a costa claro. El servicio se basa en una suscripción a SiriusXM®.

Todos los vehículos equipados con radio satelital contienen una versión trial del paquete de Sirius all access, con 160 canales de la mejor programación.

Visite [siriusxm.com/getallaccess](http://siriusxm.com/getallaccess).



El servicio de SiriusXM® requiere de suscripciones, se vende por separado después de los 12 meses de prueba incluidos con la compra del nuevo vehículo. Si decide continuar con el servicio al final de la suscripción del período de prueba, el plan que seleccione se renovará automáticamente y se facturará a las tarifas vigentes en el momento hasta que llame a SiriusXM® al teléfono 1-866-635-2349 para cancelar. Vea el acuerdo del cliente de SiriusXM® para conocer los términos y condiciones en [www.siriusxm.com](http://www.siriusxm.com).

Todas las tarifas y programación están sujetas a cambio. El servicio de satélite únicamente está disponible para mayores de 18 años en los 48 estados de Estados Unidos. El servicio de satélite Sirius también está disponible en Puerto Rico (con limitaciones en la cobertura). El servicio de radio por Internet está disponible a través del área de servicio por satélite. 2016 SiriusXM® Radio Inc. Sirius, XM y todas las marcas y logos son marcas registradas de servicio de SiriusXM® Radio Inc. disponible en Canadá, refiérase a [www.siriusxm.ca](http://www.siriusxm.ca).

Esta función está sólo disponible para los radios equipados con un receptor satelital. Para recibir la señal de radio satelital, el vehículo necesita estar afuera con una visión clara hacia el cielo. Si en la pantalla táctil se muestra adquisición de señal, es posible que tenga que cambiar la posición del vehículo con el fin de recibir la señal. En la mayoría de los casos, el radio satelital no recibe ninguna señal en estacionamientos subterráneos o túneles.

#### ***Suscripción no disponible***

Los radios equipados con receptor Satelital, requieren de una suscripción al servicio de SiriusXM®. Cuando no se tiene la suscripción, el radio sólo recibirá los canales del tráfico y clima únicamente.

#### ***Adquisición de la suscripción a SiriusXM®***

- Para activar la suscripción satelital del SiriusXM® para residentes de Estados Unidos llame al 1-800-643-2112.
- Para residentes de Canadá 877-438-9677.

#### **NOTA:**

- Necesitará dar el ID del SiriusXM® (RID) localizado en la pantalla del canal 0.

El modo satelital se activa presionando el botón "SXM" en la pantalla.

En el modo satelital:

- El botón SXM en la pantalla táctil está resaltada.
- Los ajustes del SiriusXM® se muestran en la parte superior de la pantalla táctil.
- El género se muestra debajo de la barra de ajustes.
- El número del canal del SiriusXM® se muestra en el centro.
- La información de la programación se muestra en la parte inferior del número del canal.



- Las funciones de las teclas del SiriusXM® se muestran debajo de la información de la programación.

La sintonía se hace a través de la perilla o de la sintonía directa, similar a otras bandas de radios, vea programar, explorar, perilla sintonizadora y sintonía directa.

Además de las funciones de sintonía comunes para todos los modos de radio, la repetición, el tráfico, el clima y el botón de funciones de favoritos están disponibles en el modo de SiriusXM®.

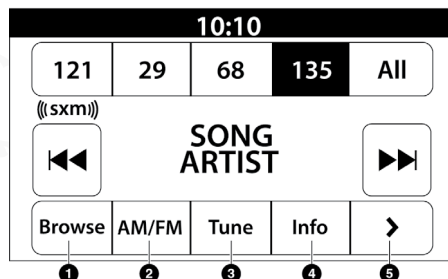

Cambio a radio satelital SiriusXM Uconnect 3 con pantalla de 5"

- |                                    |                     |
|------------------------------------|---------------------|
| 1 — Examinar                       | 4 — Botón Info      |
| 2 — Bandas de radio                | 5 — Botón siguiente |
| 3 — Botón de sintonización directa |                     |

### Repetir



Con la función repetir puede guardar y volver a reproducir hasta 22 minutos de música y 48 minutos de radio hablado. Una vez que se cambia de canal, el contenido guardado en memoria para repetir será borrado.

Presione el botón Repetir en la pantalla táctil. Las teclas en la pantalla táctil de reproducir/pausa, retroceder/avanzar y vivo se encontraran disponibles en la parte superior de la pantalla junto con el botón de repetir.

Puede salir de esta pantalla tocando el botón de repetir en cualquier momento durante el modo de repetir.

Característica	Ícono	Descripción
Reproducir/Pausa		Presione el botón de reproducir o pausar en la pantalla táctil para detener la reproducción de alguno contenido, ya sea en vivo o alguna grabación. La reproducción puede continuar nuevamente si presiona una vez más el botón de Reproducir/Pausa en la pantalla táctil.



Característica	Ícono	Descripción
Retroceder		Presione el botón "RW" (retroceder) en la pantalla táctil para regresar el contenido en lapsos de 5 segundos. Si presiona el botón "RW" por más de 2 segundos el contenido será rebobinado hasta que se suelte el botón. El contenido comenzará a reproducirse en cuanto se suelte el botón de rebobinar.
Avanzar		Cada toque del botón "FW" (avanzar) en la pantalla táctil adelantará el contenido en lapsos de 5 segundos. El contenido solamente se podrá adelantar cuando este ha sido previamente regresado, y por lo tanto no podrá ser realizado para contenido en vivo. Un toque continuo de el botón "FW" adelantará el contenido hasta que el botón haya sido liberada.
Vivo		Presione el botón en pantalla de vivo para continuar reproduciendo contenido en vivo.

### **Favoritos**

Presione el botón de "fav" en la pantalla táctil para activar el menú de favoritos, que se cerrará después de cinco segundos si la pantalla no es tocada.

Puede salir del menú de Favoritos presionando la X que se encuentra en la esquina superior derecha de la pantalla táctil.

La función de favoritos le permite establecer un artista favorito, o alguna canción que se encuentre en reproducción. El radio utilizará entonces esta información para indicarle cuando ya sea que su canción favorita, o artista se encuentre en reproducción en cualquier canal y cualquier momento en alguno de los canales SiriusXM®.

El número máximo de favoritos que se pueden guardar en memoria son 50.

**Artista favorito:** Cuando una canción se encuentre en reproducción para establecer un artista favorito presione el botón de "fav" en la pantalla táctil y luego el botón de artista favorito.

**Canción favorita:** Cuando una canción se encuentre en reproducción para establecer una canción como favorita presione el botón de "fav" y luego toque el botón de canción favorita.

### **Navegación en SXM**

Presione el botón "Examinar" de la pantalla táctil para editar los ajustes preestablecidos, favoritos, zona de juego y salto de ajuste, además de proporcionar la lista de canales de SiriusXM®.



Esta pantalla contiene muchos sub-menús. Puede salir de un sub-menú para volver al menú principal presionando el botón “flecha regresar”.

### **Todas**

Presione el botón “All” a la izquierda de la pantalla de navegación.

- **Lista de canales:** Presione la lista de canales o Género para mostrar todos los números de canal de SiriusXM®. Puede desplazarse por la lista de canales presionando las flechas arriba y abajo, ubicadas en el lado derecho de la pantalla. El desplazamiento también se puede hacer operando el botón TUNE / SCROLL.
- **Género:** Presione el botón “Género” en la pantalla táctil para mostrar una lista de Géneros. Puede seleccionar cualquier género deseado presionando la lista “Género”, el radio sintoniza un canal con el contenido del género seleccionado.

### **Prestablecidos (si así está equipado)**

Presione el botón “Presets” situado a la izquierda de la pantalla de navegación.

Puede desplazarse por la lista Presets presionando las flechas hacia arriba y hacia abajo situadas en el lado derecho de la pantalla. El desplazamiento también se puede hacer operando el mando TUNE / SCROLL también.

### **Selección de preestablecidos**

Se puede seleccionar un preestablecido presionando cualquiera de los “Presets” listados, o presionando el botón ENTER / BROWSE en la perilla de TUNE / SCROLL para seleccionar el ajuste resaltado actualmente. Cuando se selecciona, el radio sintoniza la emisora almacenada en el ajuste y vuelve a la pantalla principal de radio

### **Eliminación de un ajuste**

Se puede borrar un ajuste en la pantalla ajustes presionando el icono “Trash Can” para el ajuste correspondiente.

### **Favoritos**

Presione el botón “Favoritos” situado a la izquierda de la pantalla de exploración.

El menú “Favoritos” proporciona un medio para editar la lista de favoritos y ajustar la configuración de alertas, además de proporcionar una lista de canales que ventilan actualmente cualquiera de los elementos de la lista de favoritos.

Puede desplazarse por la lista de favoritos presionando las flechas “Arriba y Abajo” ubicadas en el lado derecho de la pantalla.

El desplazamiento también se puede hacer operando la perilla de TUNE / SCROLL también.



### ***Eliminar favoritos***

Presione la pestaña "Eliminar favoritos" en la parte superior de la pantalla. Presione el botón "Borrar todo" de la pantalla táctil para eliminar todos los favoritos o presione el icono "Papelera" situado junto al favorito que desea eliminar.

### ***Configuración de la alerta***

Presione la pestaña "Configuración de alertas" en la parte superior de la pantalla. El menú Ajustes de alerta le permite elegir entre una alerta visual o una alerta audible y visual cuando uno de sus favoritos se emite en cualquiera de los canales SiriusXM®.

### ***Zona de juegos***

Presione el botón "Zona de juego", situado a la izquierda de la pantalla de exploración. Esta función le permite seleccionar equipos, editar la selección y establecer alertas.

### ***Al aire***

Presione la pestaña "On-Air" en la parte superior de la pantalla. La lista En-Aire proporciona una lista de Canales que actualmente ventilan cualquiera de los elementos de la lista "Selecciones" y al presionar cualquiera de los elementos de la lista sintoniza la radio a ese canal.

### ***Agregar/Eliminar (si así está equipado)***

Presione el botón "Agregar/Eliminar" en la pantalla táctil para activar la lista de desplazamiento de la liga. Presione la liga elegida y aparecerá una lista de desplazamiento de todos los equipos dentro de la liga, entonces puede seleccionar un equipo presionando la casilla correspondiente. Aparecerá una marca de verificación para todos los equipos elegidos.

### ***Eliminar selección/Ícono de bote de basura***

Presione la pestaña "Eliminar selección" en la parte superior de la pantalla. Presione el botón "Borrar todo" de la pantalla táctil para borrar todas las selecciones o presione el "ícono de la papelera" junto a la selección que desea eliminar.

### ***Configuración de la alerta***

Presione la pestaña "Configuración de alertas" en la parte superior de la pantalla. El menú "Ajustes" de alertas le permite elegir entre "Alertarme a los juegos en el aire al iniciar" o "Alerta sobre la actualización de puntuación" o ambas cuando una o más de sus selecciones se emitan en cualquiera de los canales SiriusXM®.



**Sintonización inicial**

Sintonización inicial (Tune Start) comienza la reproducción de la canción actual desde el principio cuando sintoniza un canal de música utilizando uno de las 12 memorias preestablecidas. Esta característica ocurre la primera vez que selecciona una de las memorias preestablecidas durante la canción en cuestión.

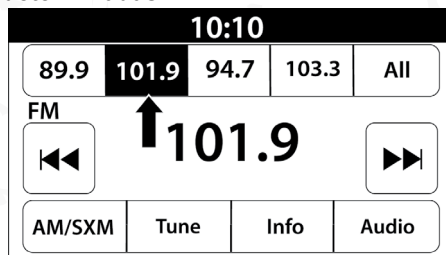
**Estaciones Predeterminadas**

**Estaciones de radio preestablecidas en Uconnect 3 con pantalla de 5"**

Las estaciones predeterminadas (preestablecidas) se encuentran disponibles para todas las modalidades de radio y se activan presionando cualquiera de los seis botones en la pantalla táctil de estaciones predeterminadas, localizados en la parte superior de la pantalla.

Cuando se encuentra escuchando una estación que desea guardar en alguna de las seis memorias predeterminadas, presione y sostenga el botón con el número en donde desea guardarla por más de dos segundos hasta que escuche un sonido de confirmación.

El radio guarda hasta 12 estaciones predeterminadas en cada modo de radio.

Un grupo de cuatro memorias se encuentra visible en la parte superior de la pantalla táctil. Presione el botón "Todos" para visualizar todas las memorias almacenadas. Para retirar una memoria almacenada, debe sobrescribir una nueva sobre la preexistente.

## Ajustes de audio

Presione el botón "Audio" en la pantalla para activar la pantalla de configuraciones de audio.

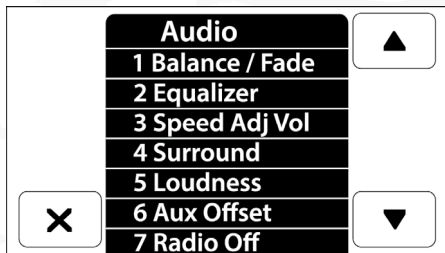

Uconnect 3 con pantalla de 5"

- |                                     |                                       |
|-------------------------------------|---------------------------------------|
| 1 — Balance / Desvanecimiento       | 5 — Sonoridad                         |
| 2 — Ecualizador                     | 6 — Compensación de volumen AUX       |
| 3 — Volumen ajustado a la velocidad | 7 — Apagar radio al abrir las puertas |
| 4 — Sonido envolvente               |                                       |

Ajuste de audio	Descripción
<b>Balance/Desvanecimiento</b>	Presione el botón "Balance/fade" (balance/desvanecimiento) en la pantalla para balancear el audio entre las bocinas frontales o desvanecer el audio entre las bocinas frontales y traseras. Presionando las teclas de parte frontal, posterior, izquierda o derecha o presione y arrastre el icono de bocina para ajustar el Balance/Desvanecimiento.
<b>Ecualizador</b>	Presione el botón "Equalizer" (ecualizador) en la pantalla para activar la pantalla del ecualizador. Toque los botones de "+" o "-" en la pantalla, o presione y arrastre al nivel deseado de la barra para cada banda de ecualización. El valor del nivel, que varía entre $\pm$ nueve, se despliega en la parte inferior de cada banda.
<b>Volumen ajustado por velocidad</b>	El volumen ajustado de velocidad se ajusta presionando las teclas de "Off, 1, 2 ó 3". Esto alerta el ajuste automático del volumen de audio con la variación de la velocidad del vehículo. El volumen incrementa automáticamente conforme la velocidad aumenta para compensar el ruido normal del camino.
<b>Sonido envolvente (si así está equipado)</b>	Cuando el sonido envolvente se encuentra encendido, puede escuchar que el audio proviene de todas las direcciones como en un cine o sistema de cine en casa.





Ajuste de audio	Descripción
<b>Sonoridad (si así está equipado)</b>	Cuando la Sonoridad está encendida, la calidad de sonido a volumen bajo mejorará.
<b>Compensación de Volumen AUX</b>	El ajuste de "volumen AUX" se ajusta presionando los botones "+" y "-". Esto altera el volumen de audio de entrada AUX. El valor de nivel, que se extiende entre más o menos tres, se muestra por encima de la barra de ajuste.
<b>Reproducir automáticamente (Auto Play, si así está equipado)</b>	La función de reproducción automática comenzará a reproducir la música desde un dispositivo conectado, inmediatamente después de conectarse al radio. Presione Apagado para desactivar la función.
<b>Apagar radio al abrir las puertas (si así está equipado)</b>	La función "Radio Off With Door", cuando está activada, mantiene el radio encendido hasta que se abra la puerta del conductor o del pasajero o cuando haya transcurrido el tiempo seleccionado de Retardo de apagado del Radio.

## MODO MEDIA

### Operación del modo Media

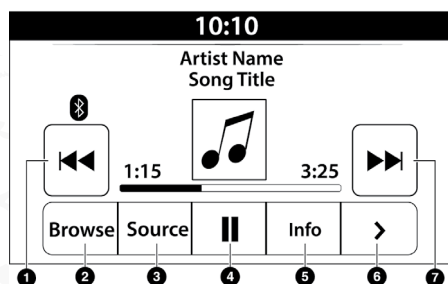

Modo Media del Uconnect 3 con pantalla de 5"

- |                           |                       |
|---------------------------|-----------------------|
| 1 — Buscar anterior ◀◀    | 5 — Pausa/Reproducir  |
| 2 — Buscar siguiente ▶▶   | 6 — Fuente            |
| 3 — Funciones adicionales | 7 — Examinar/Explorar |
| 4 — Información           |                       |

Se ingresa al modo Media presionando el botón MEDIA en el tablero.

### Selección de fuente de audio

Una vez en modo Media, presione el botón Fuente o Selección de fuente en pantalla para seleccionar el modo deseado en pantalla.



Los medios disponibles son USB, AUX y Bluetooth®. Cuando esté disponible, puede seleccionar el botón Examinar/Explorar en pantalla para explorar su música con estas posibles opciones:

- Reproduciendo ahora
- Artistas
- Álbumes
- Géneros
- Canciones
- Listas de reproducción
- Carpetas/Folders

Para el radio Uconnect 3 con pantalla 5", puede ingresar al modo de Medios, presionando el botón Media en el tablero.

## **Tipos de Medios**

### ***Modo USB***

#### **Vista general**

Se puede ingresar al modo USB/iPod® insertando algún dispositivo USB o iPod® y un cable en el puerto USB o presionando el botón de iPod® del lado izquierdo de la pantalla y luego seleccionar puerto USB 1 o puerto USB 2 (si así está equipado) o presionando el botón Media en el tablero y luego seleccionando el botón "USB" en pantalla.

En el sistema Uconnect 3 con pantalla de 5", si usted inserta un dispositivo USB con el interruptor de ignición en la posición de encendido (ON), la unidad cambiará al modo USB de Medios y comenzará la reproducción. La pantalla mostrará la pista y el tiempo de canción en minutos y segundos. La reproducción comenzará con la pista 1.

### ***Modo Bluetooth®***

#### **Vista general**

Se puede ingresar a los modos de transmisión de audio Bluetooth® (BTSA) o modo Bluetooth® asociando algún dispositivo Bluetooth®, que contenga música, al sistema Uconnect®.

Antes de continuar, el dispositivo Bluetooth® necesita ser asociado a través del Uconnect® Phone para poder tener comunicación con el sistema de acceso Uconnect®.

En el sistema Uconnect 3 con pantalla de 5", presione el botón Media en el tablero. Una vez en modo de Medios, presione el botón "Fuente" en pantalla y seleccione el botón "Fuente".

#### **NOTA:**

- Vea el procedimiento de asociación en la sección de Uconnect® Phone para más detalles.



## Modo Auxiliar (AUX)

### Vista general

Puede ingresar al modo AUX insertando algún dispositivo AUX que utilice un cable con salida de 3.5 mm dentro del puerto, o presione el botón en pantalla de AUX del lado izquierdo de la pantalla.

Inserte cuidadosamente el cable auxiliar dentro del puerto de AUX. Si inserta un dispositivo auxiliar con el motor encendido y el radio encendido, la unidad cambiará al modo auxiliar y comenzará a reproducir su contenido cuando inserte el cable.

### Control del dispositivo auxiliar

El control del dispositivo auxiliar (ej., seleccionar listas de reproducción, reproducir una selección, avanzar rápidamente, etc.) no se puede tener utilizando los controles del radio; utilice los controles del dispositivo en su lugar. Ajuste el volumen utilizando la perilla de Volume/mute (volumen/silenciar), o el control de volumen del dispositivo.

#### NOTA:

- La unidad de radio del vehículo actúa como amplificador de salida del dispositivo Auxiliar. Por lo tanto si el control de volumen en el dispositivo está demasiado bajo, no habrá suficiente señal de salida para que la unidad de radio del vehículo reproduzca el contenido.

### Buscar siguiente ►► /anterior ◀◀

En modo USB, presione y suelte el botón de flecha derecha en la pantalla para reproducir la siguiente selección en el dispositivo USB. Presione y suelte el botón de flecha izquierda en la pantalla para regresar al principio de una selección, o para regresar al principio de la selección anterior si el dispositivo USB se encuentra en reproducción dentro de los primeros tres segundos de la selección actual.

En modo Bluetooth®, Presione y suelte el botón de flecha derecha en la pantalla para reproducir la siguiente selección en el dispositivo Bluetooth®. Presione y suelte el botón de flecha izquierda en la pantalla para regresar al principio de una selección, o para regresar al principio de la selección anterior si el dispositivo Bluetooth® se encuentra en reproducción dentro de los primeros tres segundos de la selección actual.

### Browse (explorar)

En modo USB, presione el botón Browse (explorar) en la pantalla para desplegar la ventana del explorador. Del lado izquierdo de la ventana del explorador se encuentra una lista de las formas en las que puede explorar a través del contenido del dispositivo USB/ iPod®. Si es soportado por el dispositivo, puede explorar por carpetas, artistas, listas de reproducción, álbumes, canciones etc. Presione la opción deseada en el lado izquierdo de la pantalla.



En el centro de la ventana de exploración se muestran los elementos y sus funciones secundarias, por los que se puede desplazar utilizando tocando las flechas de hacia arriba y abajo del lado derecho de la pantalla. La perilla Tune/scroll (sintonía/desplazar) también se puede utilizar para desplazarse.

En el sistema Uconnect 3 de 5", gire la perilla de Explorar/Navegar para navegar y seleccionar la pista deseada en el dispositivo. Presione el botón "Salir" en pantalla si desea cancelar la función "Examinar".

### **Modo Media**

Presione el botón Media en la pantalla para seleccionar la fuente de audio: USB.

En modo Bluetooth®, presione el botón Media para seleccionar la fuente de audio deseada: Bluetooth®.

En modo AUX (auxiliar), presione el botón Media para seleccionar la fuente de audio deseada: AUX.

### **Repetir**

Presione el botón "Repetir" en la pantalla para activar la función de repetición. El botón Repetir se encontrará resaltada si se encuentra activa. El radio repetirá la selección actual repetidamente, mientras esta función se encuentre activa. Presione el botón "Repetir" nuevamente para activar la función "Repetir todo". El radio continuará la reproducción de todas las pistas actuales, repetidamente, mientras la función "Repetir todo" se mantenga activa. Para cancelar las funciones de repetición, presione el botón "Repetir" por tercera ocasión.

### **Aleatorio**

Presione el botón Shuffle (aleatorio) en la pantalla para reproducir las selecciones en el dispositivo USB en un orden aleatorio para proporcionar un interesante cambio de ritmo. Presione esta tecla una segunda vez para apagar esta función.

### **Audio**

Puede acceder a los ajustes de audio presionando el botón Audio.

### **Info**

Presione el botón Info en la pantalla para mostrar la información de la pista en curso. Presione esta tecla una segunda vez para cerrar esta función.

### **Pistas**

En modo CD (si así está equipado) o USB, presione el botón "tracks" en la pantalla para desplegar una pantalla emergente con una lista de las canciones. La canción en curso aparecerá indicada con una flecha y líneas por debajo y por encima de su título. Cuando se encuentre en la pantalla de la lista de las pistas puede girar la perilla de Tune/scroll (sintonía/desplazar) para resaltar una pista (indicada por las líneas por encima y por debajo de su título), y luego presiónela para comenzar a reproducir esa selección.



En modo Bluetooth®, si el dispositivo Bluetooth® soporta esta característica, presione el botón “tracks” (pistas) en la pantalla táctil para mostrar una ventana emergente con la lista de canciones. La canción en reproducción actual se mostrará con una flecha de color rojo y líneas en la parte superior e inferior del título.

Si presiona el botón “tracks” en la pantalla, se cerrará la ventana emergente de la lista de pistas si esta se encuentra abierta.

### Comandos de voz del modo media

El Uconnect® le ofrece la colección de medios vía USB, SD, Bluetooth® y puertos auxiliares (si así está equipado). La operación de voz, solo está disponible para conexiones de dispositivos USB y AUX. (La reproducción remota del CD es opcional y no está disponible en todos los vehículos).

Presione el botón VR . Después del beep, diga uno de los siguientes comandos y siga las instrucciones para cambiar el recurso del medio o escoger un artista.

- Cambiar fuente a Bluetooth®
- Cambiar fuente a AUX®
- Cambiar fuente a USB
- Reproducir artista, Beethoven; reproducir álbum Grandes éxitos, reproducir canción Moonlight Sonata, reproducir género Clásico.

**Consejo:** Presione el botón de navegar en la pantalla para ver todas las canciones del AUX o el USB. Su comando de voz debe de coincidir exactamente como el artista, álbum, canción y género mostrados en la información.

## Modo teléfono

### Vista General

Uconnect® Phone es un sistema de comunicación del vehículo activado por comandos de voz y manos libres. El Uconnect® le permite marcar un número de teléfono con su teléfono celular.

El Uconnect® Phone cuenta con las siguientes funciones:

### Funciones activadas por voz

- Manos libres marcando utilizando la voz (“llamar celular de Juan Pérez” o, “marcar 552 765 9350”).
- Manos libres texto manos libres para escuchar la lectura de sus mensajes SMS recibidos.
- Manos libres responder mensajes de texto manos (“Reenviar uno de los 18 mensajes SMS predefinidos a los mensajes de llamadas entrantes/mensajes de texto”).
- Volver a marcar los últimos números marcados (“Remarcar”).
- Regresar la llamada al último número del que se recibió llamada (“Regresar Llamada”).





- Ver registros de llamadas en pantalla (“Mostrar llamadas recibidas”, “Mostrar llamadas realizadas”, “Mostrar llamadas perdidas”, “Mostrar llamadas recientes”).
- Buscar un número en contactos (“Buscar celular de Juan Pérez”).

**NOTA:**

- Ejemplos de comandos de voz, mensajes de texto por voz y respuesta por mensaje de texto por voz, se muestran a lo largo de este manual, sin embargo para obtener una referencia inmediata vea la sección de “Guía rápida de comandos de voz”.

**Funciones activadas en pantalla**

- Marcación a través del teclado de la pantalla.
- Ver y llamar contactos desde las agendas desplegadas en pantalla.
- Establecer números de teléfono de contacto favoritos para que sean fácilmente accesibles desde la pantalla principal del teléfono.
- Ver y llamar contactos de los registros de llamadas recientes.
- Revisar sus mensajes SMS recibidos.
- Sincronizar hasta 10 teléfonos/dispositivos de audio para su fácil acceso y conectarlos rápidamente.

**NOTA:**

- Su teléfono debe ser compatible con mensajería SMS para que las funciones de mensajería funcionen correctamente.

El audio de su teléfono celular se transmite a través del sistema de audio del vehículo; el sistema silenciará automáticamente el radio cuando utilice Uconnect® Phone.

Para atención al cliente, puede visitar: [UconnectPhone.com](http://UconnectPhone.com)

El Uconnect® Phone le permite transferir llamadas entre el sistema y su teléfono celular mientras usted ingresa o sale de su vehículo y le permite silenciar el micrófono del sistema para conversaciones privadas.

**¡ADVERTENCIA!**

SIEMPRE maneje con precaución y con sus manos sobre el volante. Usted tiene la completa responsabilidad y asume todos los riesgos relacionados con el uso de las características y aplicaciones del sistema Uconnect®. Utilice el sistema Uconnect® únicamente cuando sea seguro hacerlo. El no seguir estas indicaciones puede ocasionar un accidente el cual le provoque lesiones graves o incluso la muerte.

El Uconnect® Phone se maneja a través del “Perfil de Manos Libres” del Bluetooth® en su teléfono celular.



El Uconnect® funciona con tecnología Bluetooth® - el estándar global que le permite a diferentes dispositivos conectarse entre ellos sin necesidad de cables o una estación de enchufes, así que el Uconnect® funcionará sin importar donde ponga su teléfono móvil (ya sea en su bolso, bolsa del pantalón, o portafolio), mientras su teléfono se encuentre encendido y haya sido asociado al sistema Uconnect® Phone del vehículo. El Uconnect® Phone permite que hasta diez teléfonos o dispositivos de audio sean vinculados al sistema. Solamente un teléfono móvil vinculado (o asociado) y un dispositivo de audio se pueden usar con el sistema a la vez.

### Botón del teléfono Uconnect®



El botón del Uconnect® Phone en el volante se utiliza para ingresar al modo teléfono y realizar llamadas, mostrar llamadas recientes, entrantes, salientes, ver la agenda del teléfono etc. Cuando usted presiona este botón escuchará un tono. Este sonido es una señal indicando que el sistema está listo para recibir un comando de voz.

### Botón de reconocimiento de voz del Uconnect®



El botón de comando de voz en el volante se utiliza únicamente para forzar una entrada cuando ya se encuentra en una llamada y desea enviar algún tono o realizar otra llamada.

El botón de en el volante también se utiliza para tener acceso a las funciones de los comandos de voz del Uconnect® si así está equipado su vehículo. Vea la sección de Comandos de voz Uconnect® para instrucciones de cómo utilizar el botón.

El Uconnect® Phone está completamente integrado con el sistema de audio del vehículo. El volumen del Uconnect® Phone se puede ajustar ya sea utilizando la perilla de volumen del radio o desde el control del radio en el volante (interruptores derecho), (si así está equipado).

## Operación Del Teléfono

### Operación

Se pueden utilizar los comandos de voz para operar el Uconnect® Phone y para navegar a través de sus menús. Se requiere de comandos de voz después de casi todas las peticiones del Uconnect® Phone. Hay dos formas generales en las que funcionan los comandos de voz:

1. Diga comandos compuestos como "Llamar celular de Juan Pérez".
2. Decir un comando individual y permitir que el sistema lo guíe para completar la tarea.

Se le preguntará por un comando específico y luego se le dirán las opciones disponibles.

- Antes de decir un comando de voz, es necesario esperar a que suene el tono, que sigue de la petición "escuchar" o alguna otra petición.



- Para algunas operaciones se pueden utilizar comandos compuestos. Por ejemplo, en lugar de decir "Llamar" luego "Celular" y luego "Juan Pérez", se puede decir el siguiente comando compuesto: "Llamar Celular de Juan Pérez".
- Para cada explicación de cada función en esta sección, solamente se proporciona el comando de voz compuesto. También puede separar los comandos en partes y decir cada parte del comando cuando se le indique. Por ejemplo, puede utilizar el comando de voz compuesto "Buscar a Juan Pérez", o puede separar este comando en dos diferentes comandos de voz: "Buscar contacto" y cuando se le indique "Juan Pérez". Debe recordar que el Uconnect® Phone funciona mejor cuando usted habla con un tono de conversación normal, como si estuviera hablando con alguien sentado a algunos metros de usted.

### Lenguaje natural

Su sistema de Voz de Uconnect® Phone utiliza un motor de reconocimiento de voz (VR) de lenguaje natural.

El lenguaje natural le permite al usuario decir comandos en frases o enunciados completos. El sistema filtra algunas expresiones y sonidos como "ah" y "eh". El sistema también maneja palabras incompletas como "Me gustaría".

El sistema maneja entradas múltiples en la misma frase u oración como "Realizar una llamada" y "a Patricia Pérez". Para entradas múltiples en la misma frase o enunciado, el sistema identifica el tema o contexto y proporciona una petición asociada como "¿A quién desea llamar?" En el caso de que se haya solicitado realizar una llamada pero no se haya identificado el nombre específico a llamar.

El sistema usa un diálogo continuo. Cuando el sistema requiere de más información por parte del usuario realizará una petición a la que el usuario puede responder sin necesidad de presionar el botón de comando de voz en el volante.

### Comando de ayuda

Si necesita ayuda en alguna petición, o si desea saber sus opciones en cualquier petición del sistema, diga "ayuda" después del tono.

Para activar el Uconnect® Phone cuando se encuentra en reposo, solamente necesita presionar el botón de en el volante y decir algún comando o diga "ayuda". Puede comenzar una sesión del Uconnect® Phone al presionar el botón en la parte superior del radio.

### Comando cancelar

En cualquier petición después del tono, puede decir "Cancelar" y regresará al menú principal.

También puede presionar los botones de o en el volante para regresar al menú principal o menú anterior, cuando el sistema se encuentre en espera de un comando.



## Emparejar (vincular) Uconnect® Phone a un teléfono celular

Para comenzar a utilizar su Uconnect® Phone, será necesario emparejar su teléfono celular compatible con Bluetooth®.

Para completar el proceso de asociación, será necesario verificar el manual de usuario de su teléfono celular.

El sitio web de Uconnect® también le puede proporcionar instrucciones detalladas para la asociación de un celular.

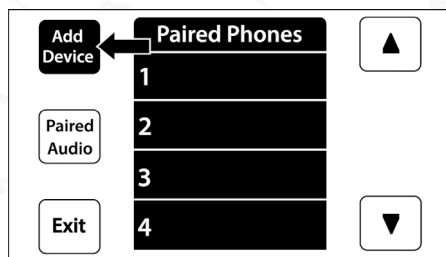

Uconnect 3 con pantalla de 7"

### NOTA:

- Será necesario que el Bluetooth® se encuentre encendido en su teléfono celular para completar este procedimiento.
  - El vehículo se debe estar en "P" (estacionamiento).
1. Coloque la ignición en la posición de ACC o de ON.
  2. Presione el botón Teléfono en la barra de menú de la pantalla.

### NOTA:

- Si no hay ningún teléfono conectado en ese momento al sistema, aparecerá una ventana de aviso emergente preguntándole si desea emparejar un teléfono.
  - Esta ventana emergente sólo aparece cuando el usuario ingresa al modo teléfono y no existen otros dispositivos enlazados previamente. Si el sistema no cuenta con un dispositivo previamente enlazado, aún si no se encuentra un teléfono conectado, la ventana emergente no aparecerá.
3. Seleccione la opción de Yes (sí) para comenzar con el proceso de asociación.
  4. Busque dispositivos en rango con su teléfono celular compatible con Bluetooth®.
    - Presione el botón de ajustes en el teléfono celular.
    - Seleccione Bluetooth® para habilitarlo. Una vez habilitado, el celular empezará a buscar por conexiones Bluetooth®.
  5. Si selecciona la opción de No, y aun desea emparejar un teléfono celular, presione el botón en pantalla de "Ajustes" de la pantalla del Uconnect® Phone.
    - Presione el botón de "Emparejar teléfonos" luego presione el botón en pantalla de "Agregar dispositivo",

- Busque por dispositivos que se encuentren en rango con su teléfono celular compatible con Bluetooth®. Cuando sea solicitado por su celular, seleccione "Uconnect" y acepte la conexión.
6. El Uconnect® Phone mostrará una pantalla de progreso mientras el sistema se encuentra en proceso de conexión.
  7. Cuando su celular encuentre al sistema Uconnect seleccione "Uconnect".
  8. Cuando le pregunte en el celular, acepte la conexión requerida por el Sistema Uconnect® Phone.
  9. Cuando el proceso de asociación se haya completado exitosamente, el sistema realizará una petición para que usted elija si ese teléfono es o no su teléfono favorito. Seleccionando Si hará este teléfono como el de más alta prioridad. Este teléfono tendrá preferencias sobre los demás teléfonos asociados dentro del alcance y conectará automáticamente el sistema uconnect al entrar al vehículo. Solo un teléfono celular o un dispositivo Bluetooth® podrá ser conectado a la vez al sistema Uconnect. Si seleccionad "No", simplemente seleccione "Uconnect" desde el celular o dispositivo Bluetooth® en pantalla y el Sistema Uconnect volverá a conectar el dispositivo Bluetooth®.

**NOTA:**

- Para teléfonos que no han sido marcados como favorito, la prioridad será determinada por el orden en que fueron enlazados. Los teléfonos que fueron enlazados recientemente tendrán una prioridad mayor.

**NOTA:**

- Durante el emparejamiento, podría recibir una ventana emergente del sistema Uconnect solicitando acceso a los "mensajes" y "contactos". Seleccionar "OK" o "Permitir" sincronizará los contactos a su sistema Uconnect.

Usted puede utilizar el comando siguiente para mostrar la pantalla de teléfonos enlazados desde cualquier pantalla del radio:

- Mostrar teléfonos enlazados

**NOTA:**

- Las actualizaciones de software en su teléfono o sistema Uconnect pueden interferir con la conexión Bluetooth. Si esto sucede, simplemente repita el procedimiento de emparejamiento. Sin embargo, primero debe asegurarse de borrar el dispositivo de la lista de teléfonos en su sistema Uconnect.

**Conectar a un teléfono celular específico o dispositivo de audio después de la asociación**

El Uconnect® Phone se conectará automáticamente con el teléfono o dispositivo de audio con la más alta prioridad que se encuentre en rango.





Si es necesario que usted elija un teléfono en particular o dispositivo de audio, siga los siguientes pasos:

1. Presione el botón Ajustes en la pantalla.
2. Presione el botón Paired phones (teléfonos asociados) o Paired Audio Sources (fuente de audio asociada) en la pantalla.
3. Presione para seleccionar el teléfono específico o el dispositivo de audio en particular.
4. Presione la X para salir de la pantalla de ajustes.

### Desconectar o borrar un teléfono o dispositivo de audio

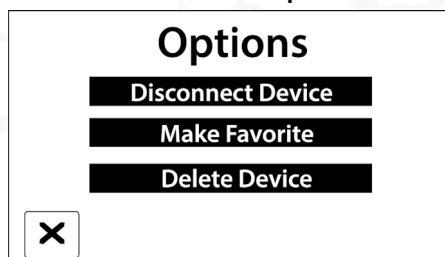

Uconnect 3 con pantalla de 5"

1. Presione el botón "Ajustes" en la pantalla.
2. Presione el botón "Paired phones" (teléfonos asociados) o Paired Audio Devices (dispositivos de audio asociada) en la pantalla,
3. Presione el botón de "Ajustes" localizada al lado derecho del nombre del dispositivo para un teléfono diferente o dispositivo de audio que se encuentre conectado,
4. Aparecerá la ventana de opciones.
5. Presione el botón "Delete Device" (borrar dispositivo) en la pantalla,
6. Toque la "X" para salir de la pantalla de Ajustes.

### Hacer que un celular o un dispositivo de audio se convierta en el favorito

1. Presione el botón "Paired phones" (teléfonos asociados) o Paired Audio Devices (dispositivos de audio asociada) en la pantalla, presione el botón de "Ajustes" localizada al lado derecho del nombre del dispositivo,
2. Aparecerá una ventana emergente de opciones,
3. Presione el botón "Make Favorite" (agregar como favorito) en la pantalla; verá cómo se mueve el dispositivo seleccionado a la parte superior de la lista.
4. Toque la X para salir de la pantalla de ajustes.

### Descarga de la agenda de teléfono (transferencia automática de la agenda desde el teléfono celular) (si así está equipado)

Si así está equipado y específicamente soportado por su celular, Uconnect® Phone automáticamente descarga nombres (nombres de texto) y números de teléfono desde la agenda de su teléfono.



Específicamente teléfonos Bluetooth® con Perfil de acceso a la agenda de contactos pueden ser compatibles con esta función. Su teléfono podría recibir una ventana emergente del sistema Uconnect solicitando acceso a los “mensajes” y “contactos”. Seleccionar “OK” o “Permitir” sincronizará los contactos a su sistema Uconnect.

Verificar en la página de internet de Uconnect® para ver teléfonos compatibles.

- Para llamar a un contacto desde la agenda de contactos descargada desde un celular, siga las instrucciones en la sección de Consejos de reconocimiento de voz.
- La descarga automática y actualización de la agenda de contactos, si está soportado, comienza tan pronto se realice la conexión entre el teléfono inalámbrico Bluetooth® y el Uconnect® Phone, por ejemplo, después de encender su vehículo.
- Se cargará y actualizará un máximo de 5000 entradas por cada vez que un teléfono sea conectado al Uconnect® Phone.
- Dependiendo en el número máximo de entradas descargadas, puede haber un pequeño retraso antes de que los últimos nombres descargados puedan ser utilizados. Hasta entonces, si se encuentra disponible, la agenda telefónica anterior estará disponible para usarse.
- Solamente la agenda telefónica del teléfono celular conectado en el momento se encontrara disponible.
- La agenda descargada no puede ser editada ni borrada utilizando el Uconnect® Phone, esto solamente se puede hacer desde el teléfono. Las actualizaciones realizadas en la agenda desde el celular serán transferidas al Uconnect® Phone en la siguiente conexión realizada.

### **Manejo de la agenda de números favoritos (si así está equipado)**

Hay tres formas en las que puede agregar una entrada a sus favoritos.

1. Durante una llamada del número que desee establecer como favorito, presione y sostenga el botón de favorito en la parte superior de la pantalla principal del teléfono.
2. Después de que se haya cargado la agenda telefónica del celular, seleccione la agenda desde la pantalla principal del teléfono, y luego seleccione el número deseado. Presione el botón de Ajustes junto al número seleccionado para desplegar la ventana de opciones. Dentro de la ventana de opciones seleccione la opción de “Agregar a favoritos”.

#### **NOTA:**

- Si la lista de favoritos se encuentra llena, se le pedirá borrar alguno de los números ya existentes en ella.

### **Para borrar un favorito (si así está equipado)**

1. Para borrar un favorito, seleccione la agenda de la pantalla principal de teléfono.
2. Enseguida seleccione el contacto que quiere borrar para quitarlo de los favoritos. Esto mostrará las opciones para ese contacto.



3. Presione "Remove from Favs" (retirar de favoritos).

### Funciones de llamada

Se puede tener acceso a las siguientes funciones a través del Uconnect® Phone si estas son compatibles y soportadas por el plan de servicio de su teléfono Bluetooth®. Por ejemplo, si su plan de servicio ofrece servicio de conferencia, se puede acceder a esta opción a través del Uconnect® Phone. Verifique con su proveedor de servicio las funciones con las que cuenta su plan de servicio.

A continuación se listan las distintas formas en las que se puede iniciar una llamada.

- Remarcar
- Marcar tocando el número
- Comandos de voz (marcar diciendo el nombre, marcar diciendo el nombre de agenda, Remarcar o regresar llamada)
- Favoritos
- Agenda del teléfono celular
- Registro de llamadas recientes
- Visor de mensajes SMS

### Controles de llamada

La pantalla táctil le permite controlar las siguientes funciones:

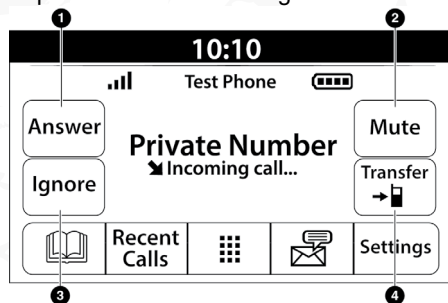

Uconnect 3 con pantalla de 5"

- |                            |                     |
|----------------------------|---------------------|
| 1 — Contestar              | 3 — Ignorar llamada |
| 2 — Enmudecer/Desenmudecer | 4 — Transferir      |

Otras funciones incluyen:

- Terminar llamada
- Poner en espera/Hacer llamada activa/Continuar
- Cambiar entre 2 llamadas activas

### Ingresar número por medio del teclado numérico en pantalla

1. Toque el botón Teléfono en la pantalla.
2. Toque el botón Marcar en la pantalla.



- La pantalla del teclado numérico será desplegada.
- Utilice las teclas numéricas en la pantalla para marcar y después presione el botón "Llamar".

Su vehículo tiene dos botones en el volante (reconocimiento de voz (VR) y teléfono), presione el botón  en el volante para enviar un tono. Si su vehículo tiene tres botones en el volante (VR, enviar teléfono y terminar teléfono), presione el botón enviar teléfono en el volante para enviar un tono y diga "Enviar 1234#" o puede decir "Enviar contraseña de correo de voz" si la contraseña del correo de voz se almacena en la agenda del teléfono.

### Llamadas recientes

Puede encontrar hasta 31 de las más recientes de cada uno de los siguientes tipos de llamadas:

- Todas las llamadas
- Llamadas recibidas
- Llamadas realizadas
- Llamadas pérdidas

Se puede tener acceso a estas opciones tocando el botón en pantalla de "Llamadas recientes" en la pantalla principal de teléfono.

También puede presionar el botón VR en el volante y decir "Mostrar las llamadas entrantes" desde cualquier pantalla y se mostrara la pantalla de llamadas entrantes.

### Responder o ignorar una llamada entrante – sin llamada actual en curso

Cuando reciba una llamada, el Uconnect® Phone interrumpirá el sistema de audio del vehículo. Presione el botón Teléfono en el volante o en la pantalla para contestar la llamada.

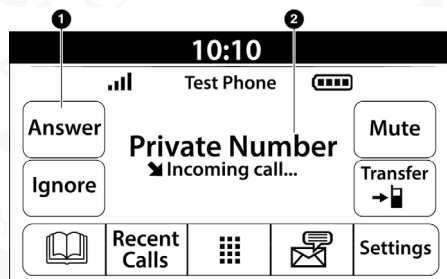

Uconnect 3 con pantalla de 5"

- 1 — Botón Contestar
- 2 — Caja del identificador de llamadas

## **Responder o ignorar una llamada entrante – Llamada actual en curso**

Si hay una llamada en curso y tiene otra llamada entrante, oirá los mismos tonos de red para llamada en espera que normalmente escucha al utilizar su teléfono celular. Presione el botón Teléfono en el volante, el botón contestar en la pantalla o la caja del identificador de llamadas para poner la llamada actual en espera y contestar la llamada entrante.

### **NOTA:**

- Los teléfonos compatibles con Uconnect® Phone que existen en el mercado al día de hoy no cuentan con la función de rechazar una llamada entrante cuando hay una llamada activa en progreso. Por lo tanto el usuario solamente puede contestar una llamada entrante o simplemente ignorarla.

## **No molestar**

Con el no molestar, puede inhabilitar notificaciones de textos y llamadas entrantes, permitiéndole mantener sus ojos en el camino y sus manos en el volante. Para su conveniencia existe un contador que mantiene el número de llamadas perdidas y de mensajes de texto recibidos mientras usted está en el modo de no molestar.

No molestar puede responder automáticamente un mensaje de texto, o una llamada o ambos, cuando decline una llamada entrante y enviar un mensaje de voz.

Respuesta automática:

- Estoy conduciendo, te contacto más tarde.
- Crear un audio para responder los mensajes, de 160 caracteres.

### **NOTA:**

- Solo los primeros 25 caracteres pueden ser vistos en la pantalla mientras teclaea un mensaje.

Mientras este en el modo de no molestar, se puede seleccionar conferencia de llamada, entonces podrá poner la llamada con otra segunda sin interrupciones de llamadas entrantes.

### **NOTA:**

- La respuesta de mensajes no es compatible con iPhone®.
- La respuesta automática está disponible solo con teléfonos que soporten el Bluetooth® MAP:

## **Colocar/Recuperar una llamada en espera**

Durante una llamada en curso, presione el botón Hold (retener) en la pantalla principal del teléfono.





## Realizar una segunda llamada cuando la llamada actual se encuentra en curso

Puede poner una llamada en espera presionando el botón Hold (retener) en la pantalla principal del teléfono, a continuación marcar un número desde el teclado, llamadas recientes, mensajes entrantes SMS o desde la agenda. Para regresar a la primera llamada, vea “Cambiar alternar entre llamadas” en esta sección. Para juntar dos llamadas, vea “Juntar llamadas” en esta sección.

### Intercambio de llamadas



Uconnect 3 con pantalla de 5"

Si dos llamadas se encuentran en proceso (una en curso y la otra en espera), presione el botón Swap (intercambiar) en la pantalla principal del teléfono. Únicamente una llamada puede estar en espera.

También puede presionar el botón Teléfono para intercambiar entre la llamada en proceso y la que se encuentra en espera.

### Juntar llamadas

Cuando dos llamadas están en proceso (una en curso y otra en espera), presione el botón Join calls (unir llamadas) en la para combinar todas las llamadas en una llamada de conferencia.

### Término de llamada

Para finalizar una llamada en progreso, presione momentáneamente el botón Teléfono en el volante o el botón de finalizar en la pantalla. Únicamente las llamadas activas serán finalizadas y si cuenta con una llamada en espera, ésta se convertirá en llamada activa.

### Remarcación

 Presione el botón Remarcar en la pantalla, o presione el botón Teléfono o presione el botón VR después de la indicación “Escuchando” y el siguiente Tono , diga “Remarcar”.

El teléfono Uconnect® marcará el último número que haya sido marcado desde su teléfono celular.

## Continuación de llamada

La continuación de llamada se lleva a cabo cuando una llamada continua una vez que la llave de ignición ha sido colocada en la posición de apagado (OFF).

### NOTA:

- La llamada continuará escuchándose en el sistema de audio del vehículo hasta que el teléfono se encuentre fuera del rango de la conexión Bluetooth®. Es recomendable que presione el botón en pantalla "Transferir" cuando deje el vehículo.

## Conectividad avanzada del teléfono

### *Transferencia de llamada desde el teléfono celular y viceversa*

El teléfono Uconnect® le permite transferir las llamadas entrantes del teléfono celular al teléfono Uconnect®, sin tener que finalizar la llamada. Para transferir una llamada entrante de su teléfono celular asociado, al teléfono Uconnect® o viceversa, presione el botón de "Transferir" en la pantalla principal del teléfono.

## Cosas que usted debe saber acerca de Uconnect® Phone

### *Comandos de voz*

Para un mejor funcionamiento:

- Ajuste el espejo retrovisor con al menos una diferencia de 1 cm (1/2 pulgada) de distancia entre la consola de todo (si así está equipado) y el espejo.
- Siempre espere el tono antes de comenzar a hablar.
- Hable normal, sin pausas, justo como si estuviera hablando con otra persona sentada a unos cuantos metros de distancia de usted.
- Asegúrese que nadie más se encuentre hablando durante el periodo de comando de voz.
- Un ajuste del ventilador bajo-a-medio
- Una velocidad del vehículo baja-a-media
- Poco ruido del camino
- Superficies de camino planas
- Ventanas completamente cerradas
- Condiciones climáticas secas

Aunque el sistema está diseñado para varios idiomas y acentos, el sistema no funciona siempre para algunos. Cuando navega a través de un sistema automatizado como lo es el correo de voz, o cuando se envíe una página, antes de decir el dígito del número, asegúrese de decir "Enviar".



**NOTA:**

- Es recomendable que usted no almacene nombres en sus números favoritos de teléfono en su agenda cuando el vehículo se encuentra en movimiento.

El reconocimiento de los nombres de la agenda (celular y favoritos) se optimiza cuando las entradas no son similares. Puede decir "O" (letra "O") para "0" (cero).

Aunque el marcado de llamadas internacionales es soportado para la mayoría de combinaciones de números, algunos atajos de combinaciones para llamar pueden no estar soportadas.

**Rendimiento del audio**

La calidad de audio es optimizada cuando existe:

- Un ajuste del ventilador bajo-a-medio
- Una velocidad del vehículo baja-a-media
- Poco ruido del camino
- Superficies de camino planas
- Ventanas completamente cerradas
- Condiciones climáticas secas
- Operación desde el asiento del conductor.

Los factores como la claridad del audio, eco, y el volumen muy alto, dependen del teléfono y la red, y no del teléfono Uconnect®.

El eco al final puede ser reducido algunas veces al reducir el volumen de audio dentro del vehículo.

**Comandos de voz del teléfono**

Hacer y recibir llamadas telefónicas es fácil con el Uconnect. Cuando el botón de agenda se ilumina en la pantalla, su sistema está listo. Verifique la compatibilidad de su teléfono celular y las instrucciones de emparejamiento.

Presione el botón  Después del beep, diga uno de los siguientes comandos:

- **Llamar** a Juan Pérez
- **Marcar** 123-456-7890 y siga las instrucciones del sistema
- **Volver a marcar** (se vuelve a marcar de una llamada previa saliente)
- **Llamar de regreso** (Llamada antes de un de número de entrada de teléfono)

**Consejo:** Cuando diga un comando de voz, presione el botón  y diga llamar, luego pronuncie el nombre exactamente como aparece en la agenda de teléfonos. Cuando el contacto tiene varios números, usted puede decir, "llamar al trabajo de Juan Pérez".



### Responder a un mensaje de texto

El Uconnect® anunciará de la llegada de un mensaje entrante. Presione el botón  y diga escucha. (Deberá tener un teléfono celular compatible con el sistema de Uconnect®).

- Una vez que el mensaje entrante sea leído para usted, presione el botón . Después del beep, diga... "responder".
- Escuche las preguntas del sistema Uconnect. Después del beep, repita uno de los mensajes predefinidos y siga las instrucciones.

#### RESPUESTAS DE LOS MENSAJES DE TEXTO PREDEFINIOS

Si	En el tráfico	Te veo después
No	Empiecen sin mí	Llegaré tarde
OK	¿Dónde estás?	Voy retrasado por (5, 10, 15, 20, 25, 30, 45, 60 minutos)
Lláname	¿Estás ahí?	
Te llamo más tarde	Necesito instrucciones	Te veo en (5, 10, 15, 20, 25, 30, 45, 60 minutos)
Voy en camino	No puedo hablar en este momento	
Estoy perdido		Gracias

#### NOTA:

- Sólo utilice el número listado en la tabla. De lo contrario el sistema no podrá retransmitir el mensaje.

**Consejo:** Su teléfono celular debe de tener la implementación total del MAP, Acceso a los mensajes del perfil para usar esta función. Para más detalles acerca del MAP, visite la página [UconnectPhone.com](http://UconnectPhone.com). Apple® iPhone® iOS6 y posteriores soportan la lectura de los mensajes entrantes

#### NOTA:

- Apple iPhone iOS6 y posteriores sólo soportan la lectura de los mensajes entrantes, para más información de esta característica consulte el manual de su Apple iPhone.

**Consejo:** Reproducir el texto de voz no es compatible con el iPhone®, pero si su vehículo está equipado con Siri® Eyes Free, puede usar la voz para enviar mensajes de texto.

#### Siri Eyes Free (si así está equipado)

Siri le permite a usted utilizar su voz para enviar mensajes, seleccionar medios, realizar llamadas y mucho más. Siri utiliza su lenguaje natural para entender lo que quiere decir y le responderá para confirmar sus solicitudes. El sistema está diseñado para mantener sus ojos en el camino y sus manos en el volante permitiéndole a Siri ayudarle en la realización de tareas útiles.

Para activar Siri, presione y mantenga presionado, después libere el botón de reconocimiento de voz Uconnect  (VR) al volante. Después de escuchar el doble tono, usted podrá solicitarle a Siri reproducir podcast y música, obtener direcciones, leer mensajes de texto y otras útiles solicitudes.



### Enlace de comunicación Bluetooth®

Los teléfonos celulares pueden perder la conexión con el teléfono Uconnect®. Cuando esto suceda, la conexión puede ser restablecida generalmente al apagar y encender el teléfono. Es recomendable que su teléfono celular mantenga el Bluetooth® encendido.

### Encendido

Después de colocar la llave de ignición en una posición distinta a Apagado, ya sea Accesorio o Encendido, o de cambiar el lenguaje, usted debe esperar al menos 15 segundos para poder utilizar el sistema.

## SERVICIOS DE VEHÍCULOS CONECTADOS(SI ESTÁ EQUIPADO)

### ¿ESTÁ MI VEHÍCULO CONECTADO?

Si está equipado, vehículos con ASSIST y SOS botón son vehículos conectados. Estos botones se ubican en el espejo retrovisor o consola de techo, según el vehículo. Si estos botones están presentes en su vehículo, usted tiene una radio conectada y puede aprovechar la muchas características del vehículo conectado.

### INTRODUCCIÓN A LOS SERVICIOS DE VEHÍCULOS CONECTADOS

Uno de los muchos beneficios de su vehículo es el sistema Uconnect del cual ahora puedes tomar ventaja de los servicios SiriusXM Guardian™. Para desbloquear todo el potencial de SiriusXM Guardian™ en su vehículo, primero debe activar los servicios conectados de SiriusXM Guardian™.

#### ¡ADVERTENCIA!

SIEMPRE maneje con precaución y con sus manos sobre el volante. Usted tiene la completa responsabilidad y asume todos los riesgos relacionados con el uso de las características y aplicaciones del sistema Uconnect®. Utilice el sistema Uconnect® únicamente cuando sea seguro hacerlo. El no seguir estas indicaciones puede ocasionar un accidente el cual le provoque lesiones graves o incluso la muerte.

#### NOTA:

- SiriusXM Guardian™ implica la recopilación, transmisión y uso de datos de su vehículo.

#### ¡ADVERTENCIA!

Obedezca SIEMPRE las leyes de tránsito y preste atención al camino. Su completa atención está siempre necesarios mientras conduce para mantener un control seguro de su vehículo Solo use e interactúe con el características y aplicaciones cuando es seguro hacerlo. El incumplimiento de estas advertencias puede resultar en una colisión y la muerte o lesiones personales graves.





## Información de contacto de SiriusXM Guardian™ SiriusXM Guardian™/Atención

### SiriusXM Guardian™/Atención

Para residentes de EE. UU. visiten: <https://www.driveuconnect.com/siriusxm-guardian.html> o llame al 1-844-796-4827

Los residentes canadienses visitan: <https://www.driveuconnect.ca/en/siriusxm-guardian> o llamar 1-877-324-9091

### ¿Qué es SiriusXM Guardian™?

SiriusXM Guardian™ utiliza un dispositivo integrado en el sistema Uconnect instalado en su vehículo, que recibe señales de GPS y se comunica con el servicio de atención al cliente de SiriusXM Guardian™ a través de redes de comunicaciones inalámbricas y fijas dependiendo del tipo de dispositivo en su vehículo, algunos SiriusXM Guardian™ conectados los servicios requieren un LTE operativo (voz/datos) o Red 4G (datos) compatible con su dispositivo.

SiriusXM Guardian™ está disponible sólo en equipos equipados vehículos comprados dentro de los Estados Unidos.

#### NOTA:

- Ciertos servicios de SiriusXM Guardian™ podrían depender de un dispositivo telemático, una conexión celular, mapas de navegación, datos de y recepción de señal de satélite GPS, que puede limitar la capacidad de llegar a la centro de respuesta o comuníquese con el soporte de emergencia.No todas las funciones de SiriusXM Guardian™ están disponible en todas partes en todo momento, particularmente en áreas remotas o cerradas.Otros factores fuera del control de SiriusXMGuardian™ que puede limitar o impedir el servicio entrega son colinas, estructuras, edificios, túneles,clima, daños al sistema eléctrico o otras partes importantes de su vehículo, red congestión, disturbios civiles, acciones de terceros partidos o el gobierno, fallas en Internet y/o la ubicación física de su vehículo, como en una estructura de estacionamiento subterráneo o debajo de un puente.

#### NOTA:

- No todas las funciones de SiriusXM Guardian™ están disponibles para todos los modelos.

### Otros factores fuera del control de SiriusXM

SiriusXM Guardian™ que puede limitar o impedir la disponibilidad del servicio en colinas, estructuras, edificios, túneles, condiciones climáticas,daños a la red del sistema eléctrico o otras partes importantes de su vehículo, tráfico alto en la red digital, disturbios civiles, acciones de terceros o el gobierno, fallas en Internet y/o la ubicación física de su vehículo, como en una estructura de estacionamiento subterráneo o debajo de un puente.



**No todas las funciones de SiriusXM Guardian™ están disponibles para todos los modelos.**

SiriusXM Guardian™ proporciona:

- La capacidad de bloquear/desbloquear de forma remota el arranque del su vehículo desde prácticamente cualquier lugar utilizando la aplicación de la marca del vehículo o su computadora.
- Si está equipado — Envía la funcionalidad Send & Go con el Aplicación de la marca del vehículo. Utilice la marca del vehículo Aplicación para buscar, mapear y enviar fácilmente tus ubicaciones directamente a su Uconnect Navigation.
- La capacidad de localizar su vehículo, cuando olvida donde lo estacionó, usando la función de localización del Vehículo disponible en la App de la marca.

Antes de conducir, familiarícese con el Sistema Uconnect fácil de y con los servicios SiriusXM Servicios conectados.

**Los botones de llamada ASSIST y SOS están disponibles en su espejo retrovisor o consola superior.**

Si está equipado, el botón ASSIST se ofrece para tener contacto con Asistencia en la carretera, Cuidado del vehículo, Uconnect Care y SiriusXM Guardian™ Atención al cliente. El botón de Llamada SOS le conecta directamente al servicio de atención al cliente de SiriusXM Guardian™ para asistencia en una emergencia.

**Activación—si está equipado**

Para aprovechar todo el potencial de SiriusXM Guardian™ en su vehículo, debe activar su SiriusXM Guardian™ de la siguiente manera:

1. Presione el icono de aplicaciones en la parte inferior de supantalla táctil en el vehículo.
2. Seleccione el icono Activar servicios de su lista de aplicaciones.
3. Para clientes en los Estados Unidos, seleccione "Atención al cliente" para hablar con un SiriusXM quien activará el servicio en su vehículo o seleccione activar correo electrónico para activarlo en la WEB.

Para clientes en Canadá, ingrese su dirección de correo electrónico para activar los servicios en su vehículo.

**Período de prueba incluido para vehículos nuevos**

Su nuevo vehículo puede incluir con una versión de prueba gratis incluida\* en el sistema SiriusXM Guardian™ conectado que da inicio a partir de la fecha de compra del vehículo.



Para comenzar con su versión de prueba, inscribese en SiriusXM Guardian™.

**NOTA:**

- La prueba incluida se aplica solo a vehículos nuevos.

**Características y paquetes**

Después del período de prueba, debe comprar un suscripción para continuar con sus servicios llamando a un Agente de atención al cliente de SiriusXM Guardian™.

**Como comenzar con los servicios de conexión****Descargue la aplicación de la marca que corresponda a su vehículo**

Una vez que haya activado sus servicios, estará a pocos pasos de estar conectado a ellos.

- Descargue la aplicación Vehicle Branded en su dispositivo móvil.
- Utilice el nombre de usuario y la contraseña de su cuenta de propietario para abra la aplicación y luego configure un PIN.

**Usando su sitio de propietarios**

Sitio web de su propietario <https://www.mopar.com/en-us.html> (residentes de EE. UU.), [www.mopar.ca](https://www.mopar.ca) (residentes canadienses) ofreceusted con toda la información que necesita, todo en uno lugar.

Usted puede rastrear su historial de servicio, encontrar accesorios recomendados, ver videos sobre las características de su vehículo, y fácilmente acceder a sus manuales. También es donde puedes administrar su cuenta de SiriusXM Guardian™.

Esta sección lo familiarizará con la clave elementos del sitio web que le ayudarán a obtener la información más importante de los servicios conectado de su sistema SiriusXM Guardian™ conectado.

Para clientes en los Estados Unidos, presione el botón Sign In/Registrarse botón e ingrese su dirección de correo electrónico y contraseña.

Para clientes en Canadá, presione Mi vehículo botón. Seleccione de "Table-ro", "Estado del vehículo

Informe" y "Retiros". El sitio web entonces solicitarle que inicie sesión con su dirección de correo electrónico y clave.

### **Editar/Editar perfil:**

Para administrar los detalles de su SiriusXM cuenta de Guardian™, como su información de contacto, contraseña y PIN de SiriusXM Guardian™, haga clic en el botón Editar/Editar perfil para acceder los detalles de su cuenta.

### **Estado de los servicios conectados:**

Esta declaración indicará su SiriusXM Vehículo equipado con Guardian™.

### **Comandos Remotos:**

Para vehículos con SiriusXM Guardian™ activo suscripción, presiona uno de estos íconos e ingresa su PIN de seguridad de SiriusXM Guardian™ de cuatro dígitos para iniciar de forma remota (si está equipado), bloquear/desbloquear puertas o hacer sonar la bocina y encender las luces.

### **Edición de Notificaciones Personales**

Las notificaciones son un elemento importante de su cuenta de SiriusXM Guardian™. Por ejemplo, cualquier vez que utiliza sus servicios remotos (como Desbloqueo remoto de puertas), puede optar por recibir un mensaje de texto, notificación automática y/o correo electrónico a avisarle del evento. Para configurar las notificaciones, siga estas instrucciones.

1. Inicie sesión en su cuenta de propietario en <https://www.mopar.com/en-us.html> (residentes de EE. UU.) y seleccione "Tablero", o [www.mopar.ca](http://www.mopar.ca) (residentes canadienses), seleccione "Mi vehículo" y luego "Tablero".
2. Haga clic en el botón Editar/Editar perfil.
3. Una vez allí, seleccione "SiriusXM Guardian™" donde puede editar las preferencias de notificación.
4. Puedes introducir un teléfono móvil y/o email dirección para notificarte, y puedes personalizar los tipos de mensajes.

### **Uso de SiriusXM Guardian™**

#### **Llamadas SOS — Si está equipado**

#### **¡ADVERTENCIA!**

Algunos servicios conectados de SiriusXM Guardian™, incluyendo llamada SOS y asistencia en carretera. Llamar, NO funcionará sin una conexión de red compatible con su dispositivo.



## Acceso a los servicios de emergencia con solo presionar un botón

Estado de Línea central	Descripción
Off	Sin llamada activa
Verde	Llamada activa en progreso
Rojo	Error del sistema

### Características de asistencia SiriusXM Guardian en el vehículo

Con SiriusXM Guardian™, su vehículo tiene aracterísticas de asistencia a bordo ubicadas en elespejo retrovisor o consola superior diseñada para mejorar su experiencia de conducción si alguna vez debe necesitan ayuda o apoyo.

#### Descripción

SOS Call ofrece una manera conveniente de ponerse en contacto con un agente de atención al cliente de SiriusXM Guardian™ en caso de emergencia. Cuando el conexión entre el vehículo y el agente vivose hace, su vehículo transmitirá automáticamente Información sobre la ubicación.

En el caso de un menor colisión, médica o cualquier otra emergencia, presione el botón SOS para conectarse a un centro de llamadas agente que puede enviar asistencia de emergencia a su ubicación del vehículo.

#### NOTA:

- Ciertos servicios conectados de SiriusXM Guardian™ dependen de un sistema operativo Uconnect, disponibilidad de la red celular que es compatible con el dispositivo de su vehículo, y disponibilidad de red GPS. No todas las características de SiriusXM Guardian™ están disponibles en todas partes en todo momento, particularmente en áreas remotas o cerradas.

#### Cómo funciona

1. Pulse el botón de llamada SOS; la luz indicadora se volverá verde indicando que se ha realizado una llamada.

#### NOTA:

- En caso de que el botón de llamada SOS se active involuntariamente, hay un retraso de 10 segundos antes se realiza la llamada SOS. El sistema avisa verbalmente que una llamada está a punto de ser hecha. Para cancelar la conexión de la llamada SOS, presione el botón de llamada SOS en el retrovisorespejo o consola de techo o presione el Botón Cancelar en la pantalla táctil dentro de 10 segundos.
- Durante una llamada SOS, el dispositivo seleccionado con el teléfono Bluetooth® teléfono está desconectado por lo que la llamada o salientes pasarán por su teléfono móvil dispositivo y el sistema de manos libres que no está disponible debido a la llamada SOS.





2. Una vez realizada la conexión entre el vehículo y un agente de atención al cliente de SiriusXM Guardian™, el agente permanecerá en la línea con usted.

**NOTA:**

- Las llamadas entre los ocupantes del vehículo y el El centro de atención al cliente de SiriusXM Guardian™ puede estar registrados o monitoreados para asegurar propósitos de calidad. A través de su inscripción y uso de los servicios conectados de SiriusXM Guardian™, usted da su consentimiento para ser grabado.

**Limitaciones del sistema de llamadas SOS**

Los vehículos que han sido comprados en los EE.UU. y que viajar a México y Canadá puede tener servicios limitados. En particular, las respuestas a llamadas SOS u otros servicios de emergencia pueden estar no disponible o ser muy limitados. Vehículos comprados fuera de los Estados Unidos y Canadá no pueden para recibir servicios SiriusXM Guardian™.

Si el sistema de Llamada SOS detecta un mal funcionamiento, cualquier de lo siguiente puede ocurrir en el momento en que se detecta un mal funcionamiento:

- La luz estará continuamente iluminada en rojo.
- La pantalla mostrará el siguiente mensaje "El teléfono del vehículo requiere servicio. Por favor contactar su distribuidor."

Un mensaje de audio en el vehículo indicará "Teléfono del vehículo requiere servicio". Por favor, póngase en contacto con su distribuidor."

Aún y cuando el sistema de llamada SOS es completamente funcional, factores fuera del control del fabricante pueden impedir o detener el funcionamiento del sistema de llamada SOS. Éstos incluyen, pero no se limitan a, los siguientes factores:

- La llave de contacto está en la posición OFF.
- Los sistemas eléctricos del vehículo no están intactos.
- La batería del vehículo pierde energía o se desconecta durante un accidente de vehículo.
- El software y/o hardware del sistema de llamadas SOS se daña durante un accidente de vehículo.
- La Cobertura LTE (voz/datos) o 4G (datos) y/o las señales de GPS no están disponibles o están obstruidas.
- Congestión de la red.
- Condiciones meteorológicas.
- Edificios, estructuras, terreno geográfico o túneles.

Si su vehículo pierde energía de la batería por cualquier motivo (incluso durante o después de un accidente), el sistema de llamadas SOS, entre otros sistemas del vehículo, no funcionará.



### Requisitos

- Esta función está disponible solo en vehículos vendidos en Estados Unidos o Canadá.
- El vehículo debe estar debidamente equipado con los servicios SiriusXM Guardian™. Además de contar con su registro con SiriusXM Guardian™ y tener una suscripción activa que incluye la característica aplicable.
- El vehículo debe tener un LTE operativo (voz/datos) o conexión de red 4G (datos) compatible con su dispositivo.
- El vehículo debe estar encendido en ON/RUN o ACC con su sistema eléctrico funcionando correctamente.

### ¡ADVERTENCIA!

- Nunca coloque nada sobre o cerca de la antena del vehículo ya que la recepción de las antenas LTE (voz/datos) y/o 4G (datos) y/o GPS antenas podría obstruirse y/o cancelar las señales en llamadas de emergencia.
- No instale ningún equipo eléctrico externo al sistema eléctrico del vehículo. Este puede evitar que su vehículo envíe las señales para iniciar una llamada de emergencia. Para evitar interferencia que puede causar la llamada SOS sistema falle, nunca agregue equipos de mercado secundario (por ejemplo, radio móvil bidireccional, radio Banda Civil, registradores de datos, etc.) al sistema eléctrico de su vehículo o que modifique su antena. **SI SU VEHÍCULO PIERDE POTENCIA POR CUALQUIER MOTIVO (INCLUYENDO DURANTE O DESPUÉS DE UN ACCIDENTE), NI EL VEHÍCULO NI LAS APLICACIONES DE MARCA NI SIRIUSXM GUARDIAN™ DE LOS SERVICIOS CONECTADOS FUNCIONARÁN.**
- El controlador de sujeción de ocupantes (ORC) activa la luz de advertencia de la bolsa de aire en el panel de instrumento si hay un mal funcionamiento en cualquier parte del sistema de bolsa de aire. Si la bolsa de aire Si la luz de advertencia está iluminada de la bolsa de aire está iluminada, es posible que el sistema no esté funcionando correctamente y es posible que el sistema de llamada SOS no pueda enviar una señal al centro de atención de SiriusXM Guardian™. Si la luz de advertencia de la bolsa de aire está iluminada, acuda con su vehículo al área de servicio de su distribuidor autorizado inmediatamente.
- Ignorar la luz del espejo retrovisor podría significar no tener servicios de llamada SOS si se requiere.
- Si la luz del espejo retrovisor está iluminada, haga que un distribuidor autorizado revise el SOS de forma inmediata.
- Si alguien en el vehículo pudiera estar en peligro (por ejemplo, fuego o humo es visible, camino peligroso condiciones o ubicación), no espere la voz contacto de un agente de atención de SiriusXM Guardian™
- Todos los ocupantes deben salir del vehículo inmediatamente y trasladarse a un lugar seguro.
- No realizar el mantenimiento programado y la inspección regular de su vehículo puede provocar daños al vehículo, accidentes o lesiones.

### SOS automático, si está equipado

El sistema SOS es un servicio de seguridad manos libres que puede conectarlo de inmediato con ayuda de queque se desplieguen las bolsas de aire de su vehículo.



Después de un accidente, un agente en vivo se comunicará con usted a través del Sistema Uconnect y alertará a los servicios de emergencia.

**NOTA:**

- Una suscripción activa a SiriusXM Guardian™ es necesaria para que funcione esta función.

**Después de un choque en el que se despliegan las bolsas de aire:**

1. El SOS automático iniciará una llamada con un agente telefónico.
2. Un agente recibirá la llamada y confirmará la ubicación de la emergencia.
3. Si es necesario, el agente solicitará la asistencia de los servicios de emergencia.
4. Los primeros en responder llegarán al evento. El agente permanecerá en la llamada hasta la llegada de los servicios de emergencia.

**NOTA:**

- Los agentes están disponibles las 24 horas del día, los 7 días de la semana para ayudarlo en el caso de una emergencia.
- En su nombre, los agentes pueden notificar a la familia sobre la situación

Los agentes pueden informar a los socorristas de la situación antes de que lleguen a la escena.

En caso de que los ocupantes del vehículo no puedan hablar, los servicios de emergencia serán enviados basados en las últimas coordenadas GPS conocidas.

Los servicios conectados de SiriusXM Guardian™ dependen de la telemática operativa del dispositivo, una conexión celular, mapa de navegación datos y recepción de satélite GPS, que puede limitar la capacidad de llegar al centro de respuesta o llegar al soporte de emergencia.

Condiciones de servicio de Uconnect y SiriusXM Se aplica el acuerdo de suscripción de Guardian™.

Ver términos de servicios para el servicio completo limitado.

**Comandos Remotos**

En la pantalla de comandos remotos, tiene acceso a varias características del vehículo que se pueden controlar de forma remota desde su dispositivo móvil. Estas características incluyen bloqueo/desbloqueo, control remoto arrancar y activar la bocina y las luces del vehículo.

Bloquear	Pulse este botón para bloquear su vehículo
Arranque del vehículo	Pulse este botón para arranque su vehículo



Claxon y luces	Presione este botón para tocar la bocina y activa tus luces
Liberar	Pulse este botón para desbloquee su vehículo
Cancelar arranque del vehículo	Pulse este botón para cancelar el inicio remoto

Los comandos remotos le permite enviar una solicitud a su vehículo de una de estas tres maneras:

- En cualquier lugar usando su dispositivo móvil y la App
- Desde su computadora en el Sitio del Propietario (no disponible en todas las funciones)
- Cómo ponerse en contacto con el servicio de atención al cliente de SiriusXM Guardian™
- (no disponible en todas las funciones)

#### **Usando un comando remoto a través de tu dispositivo móvil y la aplicación de la marca del vehículo.**

1. Presione el icono de comando remoto deseado en su dispositivo móvil.
2. Aparecerá una pantalla emergente que le pedirá su PIN de seguridad de SiriusXM Guardian™ (este es el mismo código de cuatro dígitos establecido cuando usted activó su SiriusXM Guardian™ conectado servicios). Ingrese a SiriusXM Guardian™ PIN de seguridad en el teclado.
3. Puede tomar 30 segundos o más para el comando para pasar a su vehículo.
4. Un mensaje le informará si el comando fue recibido por su vehículo.

#### **Uso de un comando remoto a través del sitio del propietario**

1. Inicie sesión en su sitio del propietario utilizando el nombre de usuario y contraseña que utilizó cuando activar su SiriusXM Guardian™ servicios conectados en su vehículo.

#### **NOTA:**

- Si olvidó su nombre de usuario o contraseña, consulte los enlaces son proporcionados en el sitio web ayudarlo a recuperarlos.
- 2. Si tienes más de un vehículo registrado en su Sitio del Propietario, seleccione el vehículo que desea enviar el comando haciendo clic en su imagen a lo largo de la parte superior.
- 3. En su tablero, verá control remoto comandos y pulse el icono deseado para activar esa característica.



4. Luego se le pedirá que ingrese su PIN de seguridad "SiriusXM Guardian™" (este es el mismo código de cuatro dígitos establecido cuando activó sus servicios SiriusXM Guardian™). Ingrese su PIN de Seguridad SiriusXM Guardian™.
5. Aparecerá un mensaje en la pantalla para permitirle para saber si el comando fue recibido por su vehículo.

### **Cómo ponerse en contacto con el servicio de atención al cliente de SiriusXM Guardian™ (por ejemplo, en caso de bloqueo accidental):**

1. Comuníquese con Atención al cliente de SiriusXM Guardian™ si no puede bloquear su vehículo a través la aplicación de la marca o del vehículo transmisor de su vehículo.
2. Por razones de seguridad, el agente de SiriusXM Guardian™ verificará su identidad solicitando su número de cuatro dígitos (PIN de seguridad de SiriusXM Guardian™).
3. Después de proporcionar su PIN de seguridad SiriusXM Guardian™, puede pedirles que realicen un mando a distancia.

#### **NOTA:**

- Cualquier persona con acceso a su PIN puede solicitar Bloqueo/desbloqueo remoto de puertas. Es su responsabilidad proteger su PIN adecuadamente.

## **Bloqueo/desbloqueo remoto de puertas**

### **Descripción**

La función de bloqueo/desbloqueo remoto de puertas proporciona usted la capacidad de bloquear o desbloquear la puerta de su vehículo sin las llaves y desde prácticamente cualquier distancia.

### **Condiciones del vehículo de trabajo**

- El vehículo debe estar en ESTACIONAMIENTO o parado.
- El vehículo debe estar en un área abierta con celda torre de recepción.
- Su dispositivo móvil debe tener un celular o conexión. Wi-Fi

### **Requisitos**

- El vehículo debe estar debidamente equipado con SiriusXMGuardián™.
- El vehículo debe tener un sistema de datos LTE operativo (voz/datos)
- o conexión de red 4G (datos). Si usa la aplicación de la marca de vehículo para manejar su vehículo,
- su dispositivo debe ser compatible y ser conectado a un LTE operable (voz/datos) o con conexión de red 4G de datos.





- El vehículo debe estar registrado con SiriusXM Guardian™ y tiene una suscripción activa que incluye la característica aplicable.
- Se requiere un ciclo de encendido para algunos comandos, como arranque remoto del vehículo y Bloqueo/desbloqueo remoto de puertas seguido de la activación de bocinas y luces.
- Su solicitud de bloqueo/desbloqueo remoto de puertas no será procesada si el vehículo está en movimiento, el encendido tecla está en ON o durante una llamada de emergencia.

**NOTA:**

- Todos los demás servicios remotos deben realizarse a través del Sitio del Propietario o a través de la App de la Marca del Vehículo en su dispositivo compatible.

**Arranque remoto del vehículo****Descripción**

La función de inicio remoto del vehículo le proporciona la capacidad de arrancar el motor de su vehículo sin las llaves y desde prácticamente cualquier distancia. Una vez iniciado, los controles de clima predeterminados en su vehículo pueden calentar o enfriar el interior. También puede enviar un comando para apagar un motor que ha sido arrancado usando Remoto Vehicle Comienzo. Pasados 15 minutos, si no has entrado su vehículo con la llave, el motor se apagará automáticamente.

Esta función remota requiere que su vehículo esté equipado con un arranque remoto instalado de fábrica sistema.

Puede configurar notificaciones automáticas cada vez que un se envía un comando para activar o cancelar Remoto Comienzo.

**Condiciones del vehículo de trabajo**

- El vehículo debe estar apagado o en modo ACC.
- El vehículo ha arrancado con el llavero dentro de los últimos 14 días.
- El vehículo debe estar en ESTACIONAMIENTO o parado.
- El sistema de seguridad del vehículo ha sido armado y no activado desde el último arranque del vehículo.
- Las puertas, el capó y la cajuela/compuerta levadiza están cerradas.
- La luz de control del motor del vehículo debe estar apagada.
- El vehículo debe tener al menos un cuarto de tanque de combustible, junto con el aceite y la energía de la batería.
- Las luces de emergencia del vehículo deben estar apagadas.
- Si está equipado, el vehículo debe tener una transmisión automática.
- El vehículo debe estar en un área abierta con celda o con una torre de recepción cercana.
- Su dispositivo móvil debe tener un celular o conexión Wi-Fi.



- Si se ha presionado el botón de pánico, el vehículo debe arrancarse al menos una vez después alarmando el sistema.

**NOTA:**

- Los agentes de atención al cliente de SiriusXM Guardian™
- no están autorizados para el arranque remoto del vehículo
- servicios. Comuníquese con el equipo de atención de Uconnect para
- asistencia.

**Claxon y luces a distancia****Descripción**

Es fácil localizar un vehículo en un lugar oscuro, lleno de gente o zona de aparcamiento ruidosa activando la bocina y luces. También puede ayudar si necesita llamar la atención a su vehículo por cualquier motivo. Si lo desea, puede configurar notificaciones automáticas cadavez que se envía un comando para encender la bocina y luces.

**Condiciones del vehículo de trabajo**

- El vehículo debe estar en ESTACIONAMIENTO o parado.
- El vehículo debe estar en un área abierta con celda torre de recepción.
- Su dispositivo móvil debe tener un celular o Wi-Fi conexión.

**NOTA:**

- La función de bocina y luces remotas está diseñada para llamar la atención evidentemente. Por favor, tenga en cuenta la entorno al utilizar esta función. Usted está responsable del cumplimiento de las leyes locales, normas
- y ordenanzas en la ubicación de su vehículo cuando se utiliza la bocina y las luces remotas.

**Asistencia (si está equipado)****Descripción**

Vehículos equipados con SiriusXM Guardian™ la función de servicios conectados puede contener un ASSIST

botón en el vehículo. Una vez que su SiriusXM Los servicios conectados de Guardian™ han sido activado, el botón ASSIST puede conectarse directamente al centro de atención al cliente (si equipado). Se le dirigirá a uno de los siguientes cuatro servicios:

Asistencia en la carretera: si se pincha una llanta o necesita un remolque, estará conectado con alguien que puede ayudar en cualquier momento.



## Servicios conectados

Comuníquese con el centro de atención al cliente SiriusXM para activar sus servicios, renuévelos después de que termine su prueba, para soporte en el vehículo para su SiriusXM Servicios conectados de Guardian™ o ayuda respondiendo cualquier pregunta general sobre sus servicios conectados.

## Uconnect Care

Asistencia en el vehículo para todas las características del sistema Uconnect no conectado, como conexiones de radio y Bluetooth®.

## Cuidado del vehículo — Soporte total para su vehículo.

### Asistencia en el vehículo SiriusXM Guardian™

Características: si está equipado

Con SiriusXM Guardian™, su vehículo tiene características de asistencia a bordo ubicadas en el espejo retrovisor o consola superior diseñada para mejorar su experiencia de conducción si alguna vez necesita ayuda o apoyo.

### Cómo funciona

Simplemente presione el botón ASSIST en el vehículo y se le presentarán sus opciones ASSIST en la pantalla táctil. Haga su selección presionando la pantalla táctil.

### Requisitos

Esta característica está disponible solo en vehículos vendidos en Estados Unidos y Canadá.

El vehículo debe estar debidamente equipado con Servicios conectados de SiriusXM Guardian™.

El vehículo debe tener un LTE operativo (voz/datos) o conexión de red 4G (datos).

El vehículo debe estar registrado con SiriusXM Guardian™ y tiene una suscripción activa que incluye la característica aplicable.

El vehículo debe estar encendido en ON/RUN o ACC Posición (accesorio) con un funcionamiento correcto del sistema eléctrico.

### Descargos de responsabilidad

Si se proporciona una llamada de asistencia en la carretera a su vehículo, usted acepta ser responsable de cualquier costo adicional del servicio de asistencia en carretera que puede incurrir.



Para proporcionar SiriusXMGuardian™ a usted, podemos grabar y monitorear sus conversaciones con llamada de asistencia en carretera, cuidado del vehículo, Atención al cliente Uconnect, o Atención al cliente de SiriusXM Guardian™, si tales conversaciones se inician a través de los servicios conectados de SiriusXM Guardian™ en su vehículo, o a través de un teléfono fijo o dispositivo móvil, y puede compartir la información obtenida a través de tal registro y seguimiento de acuerdo con los requisitos reglamentarios.

## Enviar y continuar (si está equipado)

### Descripción

La función Send & Go le permite buscar un destino en su dispositivo móvil y luego envíe la ruta al sistema de navegación de su vehículo.

### Cómo funciona

1. Hay varias formas de encontrar un destino. Después de seleccionar la pestaña Ubicación en la parte inferior de la App, navegue a través de una de las categorías proporcionadas, o escriba el nombre o palabra clave en el cuadro de búsqueda. Tú también puedes seleccionar categorías como "Favoritos" o "Lista de contactos".
2. Seleccione su destino de la lista que aparece. La información de ubicación será entonces que se muestra en el mapa.

### Desde esta pantalla, podrá:

- Ver la ubicación en un mapa.
  - Ver la distancia desde su ubicación actual.
  - Enviar el destino al vehículo
  - (Send & Go).
3. Enviar el destino al Navegador de Uconnect en su vehículo. También puedes llamar el destino pulsando el botón Llamar.
  4. Confirme su destino en el vehículo a través de una notificación o en el sistema de Navegación.

### Requisitos

El vehículo debe tener un LTE operativo (voz/datos) o conexión de red 4G (datos) compatible con tu dispositivo.

El vehículo debe tener una suscripción activa que incluye la característica aplicable.

### Buscador de vehículos

#### Descripción

La función Buscador de vehículos le permite encontrar el ubicación de su vehículo.

También puede hacer sonar la bocina y encender las luces para hacer que encontrar su vehículo sea aún más fácil.



### Cómo funciona

Seleccione la función Buscador de vehículos dentro de la Aplicación de la marca del vehículo y seleccione la pestaña Ubicación en la parte inferior de la aplicación. Luego, presione el ícono del vehículo para encontrar su vehículo.

### Requisitos

El vehículo debe estar debidamente equipado con Sistema Uconnect.

El vehículo debe tener un LTE operativo (voz/datos) o conexión de red 4G (datos) compatible su tu dispositivo.

El vehículo debe tener una suscripción activa que incluye la característica aplicable.

La ignición del vehículo debe estar encendida dentro de 14 días.

Punto de acceso Wi-Fi 4G, si está equipado

### Descripción

4G Wi-Fi Hotspot es un servicio en el vehículo que conecta su dispositivo a un LTE (voz/datos) o 4G (datos) que está lista para ir donde quiera que esté.

Después de haber hecho su compra, encienda su Wi-Fi del dispositivo y conecte sus dispositivos.

- Permite que todos sus pasajeros estén simultáneamente conectados a la red.
- Conecte varios dispositivos a la vez.
- Cualquier dispositivo habilitado para Wi-Fi, como una computadora portátil o cualquier otro medio habilitado para portátiles, puede conectarse a través de su red privada en el vehículo.
- Una conexión segura de alta velocidad le permite a cualquiera en su red privada, acceder a la Web: ideal para trabajar y relajarse.

### ¡ADVERTENCIA!

El conductor NUNCA debe usar el Wi-Fi 4G mientras conduce el vehículo mientras lo hace puede provocar un accidente con lesiones graves o la muerte

## Cree un punto de acceso Wi-Fi 4G para usar en su vehículo

### Cómo funciona

La función de punto de acceso Wi-Fi 4G proporciona puntos de acceso a Internet a los pasajeros del vehículo con Internet, usando el radio como punto de acceso.

El punto de acceso será permitir dispositivos Wi-Fi habilitados en el vehículo (como una computadora portátil o cualquier otro medio habilitado para dispositivos portátiles) para conectarse de forma inalámbrica a Internet.







Uconnect ofrece una prueba gratuita de 3 meses período que incluye 1 GB de datos totales. La prueba puede activarse en cualquier momento dentro del primer año de vida del vehículo.

Use una de estas tres formas de comprar un suscripción al punto de acceso Wi-Fi 4G:

1. Desde la pantalla táctil de su vehículo, seleccione el Aplicación 4G Wi-Fi Hotspot y presione Cómo

Botón de compra y sigue las instrucciones.

2. Inicie sesión en su sitio del propietario y haga clic en el enlace para el portal de AT&T para configurarlo.

3. Para clientes existentes de Autos Conectados: Presine el botón ASSIST para ser enrutado a un agente de atención al cliente AT&T.

Una vez que compre el punto de acceso Wi-Fi 4G, puede cambiar su nombre y la contraseña seleccionando en la Aplicación Wi-Fi Hotspot y presionando Configurar Wi-Fi, botón de punto de acceso. También puede ver los dispositivos conectados desde la pantalla de la aplicación presionando el botón Ver dispositivos conectados.

#### NOTA:

- No se requiere una suscripción a SiriusXM Guardian™ para comprar y usar el punto de acceso Wi-Fi 4G.

### ¡ADVERTENCIA!

Conduzca siempre de forma segura con las manos en el volante y obedezca todas las leyes aplicables. Es su responsabilidad y asumir todos los riesgos relacionados con el uso de las funciones y aplicaciones en este vehículo. Solo use las características y aplicaciones de este vehículo cuando es seguro hacerlo. El incumplimiento puede resultar en un accidente que involucre lesiones graves o la muerte.

## Asistencia para vehículos robados si está equipado

### Descripción

En caso de robo su vehículo, un agente de atención al cliente SiriusXM Guardian™ puede trabajar con la policía para localizar el vehículo robado y ayudar recuperarlo.



## Cómo funciona

1. Si le roban su vehículo, comuníquese con las autoridades correspondientes tan pronto como sea posible a fin de presentar una denuncia de vehículo robado.
2. A continuación, comuníquese con el agente de atención a clientes de SiriusXM Guardian™ para informarle de que su vehículo ha sido robado. El agente de atención al cliente de SiriusXM Guardian™ le pedirá el número de informe de vehículo robado (emitido por la policía local). Si usted ha descargado la App con marca del vehículo, puede presionar el botón de menú Configuración en su dispositivo, seleccione "Ayuda", y luego seleccione "Atención al cliente de SiriusXM Guardian™" para hacer la llamada.
3. Atención al cliente de SiriusXM Guardian™ autentificará que usted es el propietario del vehículo y se podrá en contacto con la oficina de policía donde usted presentó el reporte de vehículo robado.
4. El servicio de atención al cliente de SiriusXM Guardian™ trabajará con la policía local para localizar el vehículo. Serás contactado por la policía si su vehículo es recuperado. Usted debe notificar a su compañía de seguros la situación mientras transcurre el proceso de investigación.

## Requerimientos

- El vehículo debe estar debidamente equipado con Sistema Uconnect.
- El vehículo debe tener un LTE operativo (voz/datos) o conexión de red 4G (datos) compatible con tu dispositivo.
- El vehículo debe estar registrado con SiriusXM Guardian™ y tiene una suscripción activa que incluye la característica aplicable.

### NOTA:

- No todas las funciones de SiriusXM Guardian™ son disponible en todas partes en todo momento, particularmente en áreas remotas o cerradas.

## Informe mensual del estado del vehículo (Si está equipado)

### Descripción

El informe mensual del estado del vehículo es un servicio Uconnect a través del cual se brinda un resumen del rendimiento de los sistemas más importantes de su vehículo y será enviado a usted cada mes para que pueda estar al tanto de las necesidades de mantenimiento de su vehículo. Esto se proporciona como una conveniencia para usted y no sustituye para el mantenimiento regular de su vehículo.

Con el fin de informar del estado mecánico de su vehículo, el sistema Uconnect puede recopilar y transmitir datos del vehículo a SiriusXM Guardian™ y el fabricante, tal como desempeño y condiciones mecánicas, la ubicación del vehículo y otra información.



Esta recopilación y transmisión de datos comienza cuando se inscribe en SiriusXM Guardian™ y continuará incluso si cancela su suscripción a SiriusXM Guardian™ a menos que llame a SiriusXM Guardian™ y solicite la desactivación de los Servicios Conectados. Consulte la Política de privacidad de Uconnect para obtener más información.

Ubicada en [www.driveuconnect.com/connectedservices/privacy.html](http://www.driveuconnect.com/connectedservices/privacy.html) (residentes de EE. UU.)

o [www.driveuconnect.ca](http://www.driveuconnect.ca) (residentes canadienses).

Para obtener más información sobre la política de privacidad de SiriusXM Guardian™ también consulte <https://siriusxmcvs.com/politica-de-privacidad>.

#### **NOTA:**

Su vehículo debe estar inscrito con una suscripción active con Servicios Conectados. Si usted tiene inquietudes acerca de la operación, función o rendimiento de su vehículo, llévelo a un centro distribuidor autorizado. Este informe no reemplaza los programas regulares de Mantenimiento Programado. Verifique en el panel de instrumentos las luces de advertencia y precauciones en su vehículo para obtener la información más precisa sobre el estado del vehículo.

### **Alerta de la condición actual de su vehículo (Si está equipado)**

#### **Descripción**

Su vehículo le enviará una alerta por correo electrónico si detecta un problema con uno de los sistemas clave de su vehículo.

#### **NOTA:**

- Los correos electrónicos de Alerta de estado del vehículo requieren que se registren para activar servicios. Durante este proceso usted se le pedirá que proporcione una dirección de correo electrónico a la que se enviarán informes.

### **Notificaciones en el vehículo, si está equipado**

#### **Descripción**

Su vehículo le enviará notificaciones para recordarle a usted cuando los servicios de mantenimiento son necesarios, o para avisarle de otra información importante, como recordar avisos de cuando recibe una notificación a través de su pantalla táctil, presione OK para descartar el mensaje, o presione Call Care para hablar con un Agente de atención al cliente de SiriusXM Guardian™.

#### **NOTA:**

Presionando "OK" o el botón X en la pantalla emergente descartará o cerrará la ventana emergente, y en el vehículo aparecerá el buzón de mensajes. En el buzón, usted puede reabrir mensajes o eliminarlos.



### Habilidad de Amazon Alexa: si está equipado

Disfrute de la comodidad de usar su voz para dar indicaciones a su con Amazon Alexa.

Con Amazon Alexa, puede conectarse a su vehículo y acceder de forma remota a servicios clave y características.

Si su vehículo está equipado con navegación Uconnect, puede enviar un destino directamente a tu vehículo usando Alexa.

Si necesitas ayuda, siempre puedes preguntarle a Alexa, o complete una lista de comandos diciendo:

“Alexa, pide ayuda a <brand name> con mi auto”.

Estas son algunas de las muchas preguntas que puede hacer

“Alexa, pídele a <marca del vehículo> que encienda mi <vehículo nombre> con su Código de Voz.”

“Alexa, pídele a <marca del vehículo> que bloquee mi <vehículonombre> con su Código de Voz.”

“Alexa, pídele a <marca del vehículo> que se dirija a 1000 Chrysler Drive, Auburn Hills, Michigan a mi

<nombre del vehículo>.”

“Alexa, pregúntale a <marca del vehículo> cuál es el combustible nivel de mi <nombre del vehículo>.”

Una suscripción activa a SiriusXM Guardian™ es requerida. Para usar Amazon Alexa, primero, regístrese en SiriusXM Guardian™

A continuación, conecte el sistema Uconnect de su vehículo a Amazon Alexa:

1. Descarga la aplicación Amazon Alexa en su dispositivo móvil (Apple® o Android™).
2. Una vez en la aplicación, toque MENÚ y vaya a HABILIDADES.
3. Busque la habilidad <marca del vehículo>, luego toque Habilitar.
4. Pulse GUARDAR CONFIGURACIÓN cuando se le solicite.
5. Vincule la marca del vehículo al <vehículomarca> Habilidad tocando ENLAZAR CUENTA.
6. Inicie sesión con las credenciales de su cuenta de propietario.

Este será el mismo nombre de usuario y contraseña que usted usó cuando se registró en SiriusXMGuardian™

Habrá ajustes adicionales para confirmar en la siguiente pantalla.



7. AUTORIZAR la cuenta para volver a la Habilidad <marca del vehículo>. Ahora puede comenzar a usar la habilidad <marca del vehículo> en Alexa!

### **Asistente de Google, si está equipado**

Con el Asistente de Google, puede obtener ayuda y mantener opciones en su coche. El Asistente de Google está disponible en todos sus dispositivos, incluidos los teléfonos Android™, dispositivos iPhone® o altavoces activados por voz, como Página principal de Google. Si necesitas ayuda, pregunta a Google

para obtener ayuda, o para una lista completa de comandos por diciendo: "Ok Google, pide ayuda a <brand name> con mi coche.

Aquí hay algunos ejemplos de comandos:

"Ok Google, pídele a <marca del vehículo> que inicie mi <nombre del vehículo> con su código de voz".

"Ok Google, pídele a <marca del vehículo> que bloquee mi <nombre del vehículo> con su código de voz".

"Ok Google, pídele a <marca del vehículo> que envíe 1000 Chrysler Drive, Auburn Hills, Michigan a mi <nombre del vehículo>."

"Ok Google, pregúntale a <marca del vehículo> cuál es la nivel de combustible de mi <nombre del vehículo>."

Para vincular su cuenta de Uconnect con Google Asistente, sigue estos pasos:

1. Descarga e instala el asistente de Google aplicación en su teléfono inteligente desde la aplicación

Store® o Google Play.

2. Después de la instalación, inicie sesión en el Asistente de Google aplicación con su ID de Gmail. Verifica su cuenta pulsando el icono en la parte superior derecha esquina.

3. Presione el botón Descubrir en la parte inferior izquierda esquina de la pantalla. Introduce el nombre de la marca del vehículo.

4. Aparecerá un mensaje para vincular su cuenta Uconnecta. Presiona "Vincular Uconnect a Google".

5. Presione "Iniciar sesión" e ingrese la dirección de correo electrónico y la contraseña que creó cuando activó SiriusXM Guardian™. Habrá ajustes adicionales de configuración para confirmar en la siguiente pantalla.





6. Por último, presione “Autorizar” para completar el proceso de vinculación.

Ahora, puedes pedirle al Asistente de Google que te ayude:

Arranque el motor de forma remota o cancele el arranque.

Envíe una ubicación al sistema de navegación Uconnect integrado a la de su vehículo.

Monitoree los puntos clave del del vehículo, como la presión de los neumáticos, el nivel de combustible y la vida del aceite.

¡Y más!

## **Alertas de Family Drive(Si está equipado)**

### **Descripción**

Family Drive Alerts ayuda a promover una conducción más segura y darle tranquilidad cuando sus seres queridos están

en el camino. Puede establecer límites de control de la velocidad de conducción y señale la velocidad de su vehículo.

ubicación en cualquier momento, en cualquier lugar. Usa la App de marca del vehículo para configurar alertas:

### **Alerta de control de distancia**

Reciba una notificación en el momento en que su vehículo es conducido fuera o dentro de una zona geográfica límite que establezca.

Alerta de alejamiento

Reciba una notificación cuando su auto esté siendo conducido fuera del horario establecido.

Alerta de velocidad

Recibe una notificación cada vez que tu coche excede el límite de velocidad que usted estableció.

Alerta de valet

Reciba una notificación si su vehículo está conducido fuera de un radio de 400 metros de la zona del vallet parking

## **Integración con reloj inteligente, si está equipado**

### **Descripción**

La integración de SmartWatch sincroniza la marca del vehículo Aplicación directamente en su reloj Apple® o Android™.

Para empezar, sigue estos pasos:

1. Descargue la App marca del vehiculo desde el App Store® o Google Play.



2. Inicie sesión en la aplicación desde su teléfono inteligente usando el nombre de usuario y la contraseña que creó cuando configuró su tu cuenta.
3. Asegúrese de que su reloj y teléfono inteligente estén conectado a través de Bluetooth®.
4. La aplicación de la marca del vehículo debe aparecer en su reloj inteligente.

Una vez descargada la aplicación en su SmartWatch, puedes disfrutar de estas características:

Bloquee o desbloquee su vehículo tocando el botón de bloqueo remoto en la aplicación e ingresando su PIN de Seguridad.

Arranque o parada remota de su vehículo.

Ver estadísticas importantes del vehículo, como el nivel de combustible, ubicación del vehículo, advertencia de presión de los neumáticos y más.

### **Administrar mi cuenta IRIUSXM GUARDIAN™**

Para administrar su cuenta de SiriusXM Guardian™, presione el botón ASSIST en su vehículo, o llame a la línea de Atención al cliente de SiriusXM Guardian™.

#### **NOTA:**

- Se recomienda, al vender su vehículo, o entregando su contrato de arrendamiento, llamar a SiriusXM Guardian™ para solicitar la eliminación de sus datos personales.

## **SERVICIOS CONECTADOS(PREGUNTAS FRECUENTES)**

Para obtener información adicional sobre SiriusXM Guardian™, los suscriptores activos pueden presionar el botón ASSIST (si está equipado) y luego seleccionar SiriusXM Guardian™ Call en la pantalla táctil del vehículo para comunicarse con SiriusXM Guardian™. Su llamada se dirigirá a un agente de SiriusXM Guardian™ o se mantendrá en cola hasta que haya un agente disponible. Si no tiene una suscripción activa, presione el ASSIST y presione el botón Activar en la pantalla táctil para activar los servicios.



### Preguntas frecuentes del servicio SOS (SI ESTÁ EQUIPADO)

1. ¿Qué sucede si presiono accidentalmente el botón de llamada SOS en el espejo o en la consola del techo? Tiene 10 segundos después de presionar el botón de llamada SOS para cancelar la llamada. Para cancelar la llamada, vuelva a presionar el botón Llamada SOS o presione el botón Cancelar en la pantalla táctil del vehículo.
2. ¿Qué tipo de información se envía cuando uso el botón de Llamada SOS desde mi vehículo? Cierta información del vehículo, como la marca y el modelo, se transmite junto con la última ubicación GPS conocida.
3. ¿Cuándo podría usar el botón de Llamada SOS? Puede utilizar el botón de llamada SOS para realizar una llamada si usted u otra persona necesita asistencia de emergencia.

### SERVICIOS DE APERTURA / CIERRE REMOTO DE PUERTAS-PREGUNTAS FRECUENTES

1. ¿Cuánto tiempo lleva desbloquear o bloquear puertas? Dependiendo de varias condiciones, puede tomar hasta tres minutos o más llevarlo a cabo.
2. ¿Qué es más rápido, mi transmisor o la App de mi vehículo?  
Su llavero se bloqueará/desbloqueará más rápidamente, sin embargo su rango es limitado y su aplicación de marca de vehículo es de más utilidad para estas y otras situaciones.
3. ¿Mi vehículo estará seguro si pierdo mi dispositivo?

Las personas a veces pierden sus dispositivos móviles, por lo que se han tomado medidas de seguridad adecuadas en la aplicación de la marca del vehículo. Pidiendo su nombre de usuario, contraseña y el PIN de seguridad de SiriusXM Guardian™

para la activación de Servicios Remotos a través de su dispositivo móvil. es su responsabilidad Proteger sus contraseñas y la clave PIN.

4. ¿Por qué no todos los dispositivos móviles pueden usar la APP de la marca?

La APP de marca del vehículo es compatible con la mayoría de los dispositivos Apple® y sistemas operativos Android™. Las

capacidades de estos dispositivos nos permiten controlar remotamente su vehículo. Otro sistemas operativos pueden ser compatibles en el futuro.

5. ¿Por qué la aplicación Vehicle Branded funciona con lentitud?

La APP de marca se basa en una conexión de red de dispositivo su dispositivo móvil para enviar indicaciones a su vehículo que debe tener una red de conexión LTE operable (voz/datos), 4G (datos) o 5G (datos). Si tu dispositivo o su vehículo está en un área con baja cobertura promedio, puede llevar más tiempo iniciar sesión y enviar indicaciones.



## SERVICIOS EN CARRETERA, PREGUNTAS FRECUENTES SOBRE ASISTENCIA

1. ¿Cuál es el número de teléfono de Roadside para llamada de asistencia? El número de teléfono es:

EE. UU.: 1-800-521-2779

Canadá: 1-800-363-4869

2. Si estoy suscrito a SiriusXM Guardian™, ¿cubre remolque u otros gastos incurridos al utilizar la asistencia en carretera?

No, sin embargo, su nuevo vehículo puede incluir servicio de llamada de asistencia en carretera.

### Servicios Send & Go

#### Preguntas Frecuentes (Si está equipado)

1. ¿Cuánto tiempo se tarda en enviar la ruta y destino a mi vehículo? Dependiendo de varias condiciones, puede tomar hasta tres minutos para que la solicitud llegue a su vehículo.

2. ¿Puedo cancelar una ruta que envié a mi vehículo?

Sí, una vez que ingrese a su vehículo y encienda el motor, el mensaje emergente que indica que aparecerá una nueva ruta. Hay un botón en la ventana emergente que cancelará la ruta si es seleccionada.

3. ¿Puedo seleccionar una ruta diferente a la más reciente que envié a mi vehículo? Sí, una vez que entrar en el vehículo y arrancar el motor, el mensaje emergente ofrece una opción de "Ubicaciones". Una vez que se selecciona "Ubicaciones", puede elegir de una lista de destinos enviados recientemente.

### Localizar de su vehículo

#### Preguntas frecuentes

1. ¿Alguien más puede localizar mi vehículo? Su vehículo puede ser localizado por cualquier persona que tenga

su PIN y acceso a su cuenta. Es tu responsabilidad de proteger su PIN en consecuencia.

Vea los términos de servicio de los servicios de Uconnect y SiriusXM Guardian™ para obtener más información.

2. ¿Cuánto tiempo toma la activación del claxon y las luces? Dependiendo de varias condiciones, puede tomar tres minutos o más para que la solicitud llegue a su vehículo.

3. ¿Cómo apago la claxon y las luces después de encender. Si está lo suficientemente cerca de la vehículo, puede usar el transmisor para apagar el claxon y luces presionando el botón rojo de pánico.



## Vehículo Robado, (Si está equipado)

### *Preguntas frecuentes sobre asistencia (Si esta equipado)*

#### 1. ¿Alguien puede localizar mi vehículo?

Para mejorar su privacidad y la privacidad de los demás que utilizan su vehículo, un informe policial de vehículo robado es necesario para activar este servicio. Se debe involucrar a la policía local para que SiriusXM Guardian™ inicie el proceso de localización su vehículo.

También podemos localizar el vehículo en cumplimiento de gubernamentales, sujeto a una orden judicial válida que informe a SiriusXM Guardian™ para hacerlo.

#### 2. ¿Cómo sabré si mi vehículo está recuperado?

Después de proporcionar al centro de atención a clientes de SiriusXM Guardian™ el reporte del vehículo, el agente trabajará junto con las autoridades para tratar de localizar su vehículo. Si su vehículo es recuperado, será contactado por las autoridades.

#### 3. ¿Puede SiriusXM Guardian™ reducir mi seguro?

Algunos proveedores de seguros ofrecen precios más bajos sobre los vehículos equipados con sistemas que puede disuadir el robo de autos. al comprar seguro, asegúrese de informar al seguro de su suscripción a los servicios SiriusXM Guardian™ conectados para averiguar si el proveedor de seguros puede ofrecerle algún beneficio.

#### **NOTA:**

- Ni Stellantis ni SiriusXM@Guardian son compañías de seguros ni SiriusXM Guardian™ es un producto de seguro. Usted es responsable de obtener cobertura de seguro para su vehículo y usted mismo.

## Comunicación Remota del vehículo

### **Inicio. Preguntas frecuentes**

#### 1. ¿Cuánto tiempo tomaría arrancar de forma remota mi vehículo? Dependiendo de varias condiciones, se tomaría tres minutos en comunicarse con su vehículo.

#### 2. ¿Qué es más rápido, mi transmisor o la APP de la marca?

Su transmisor se iniciará de forma remota su vehículo más rápidamente, sin embargo su rango es limitado. Por ejemplo, cuando estás saliendo del estadio después de un partido, puede utilizar la APP de la marca del vehículo para arrancar a distancia su vehículo y tener el interior cómodo para cuando llegues a él.





### 3. ¿Mi vehículo estará seguro si pierdo mi conexión inalámbrica?

La gente a veces pierde sus dispositivos de conexión inalámbrica, por lo que las medidas de seguridad han sido diseñadas en la APP para este propósito. Pidiendo su nombre de usuario, contraseña y El PIN de seguridad de SiriusXM Guardian™ se asegura que nadie pueda arrancar su vehículo si encuentran su dispositivo.

### 4. ¿Alguien puede irse con mi vehículo usando la aplicación?

No. Manejar su vehículo aún requiere las llaves para estar en el vehículo. El arranque remoto simplemente enciende el motor para que se caliente o enfríe el interior antes de llegar.

### 5. ¿Puedo detener un vehículo que se conduce con el comando cancelar arranque remoto del vehículo?

No. Si el vehículo está en movimiento, el botón de la cancelación remota del vehículo no lo detendrá.

### 6. ¿Por qué no todos los dispositivos móviles pueden usar el Vehículo?

La aplicación de la marca del vehículo tiene ha sido diseñado para funcionar en la mayoría de los dispositivos con los sistemas operativos Apple® y Android™. Las capacidades de estos dispositivos nos permiten controlar remotamente su vehículo. Otros sistemas operativos pueden ser compatibles con el futuro.

## Claxon y Luces

### 1. ¿Cuánto tiempo se tarda en activar mi claxon y las luces?

Dependiendo de varias condiciones, puede tomar tres minutos o más para que la solicitud llegue a su vehículo.

### 2. ¿Qué es más rápido, mi llavero o el vehículo?

Su transmisor hará sonar la el claxon y destellan las luces más rápido; sin embargo, su rango está limitado.

### 3. ¿Cómo apago el claxon y las luces después de activarse.

Si está lo suficientemente cerca de la vehículo, puede usar el transmisor para apagar el claxon y las luces presionando el botón rojo de Pánico. De lo contrario, la el claxon y las luces remotas continuarán durante un máximo de tres minutos.

### 4. ¿Por qué no todos los dispositivos móviles pueden usar la APP de marca del vehículo?

La APP de la marca del vehículo ha sido diseñada para funcionar en la mayoría de los dispositivos con los sistemas operativos Apple® y Android™. Las capacidades de estos dispositivos nos permiten controlar su vehículo de forma remotamente. Otros sistemas operativos podrían ser compatibles con el futuro.



## Cuenta de Servicios conectados

### *Preguntas Frecuentes—Si está equipado*

#### 1. ¿Cómo registro mi cuenta en mi SiriusXM Guardian™?

Hay tres formas en las que puedes registrar su cuenta SiriusXM Guardian™:

- Pulse el botón ASSIST.
- Haga una una llamada a un agente que pueda ayudarle a registrar tu nueva cuenta.
- Presiona el ícono Activar Servicios en el Menú de la App.
- Seleccione el botón para hablar con un agente, que puede ayudarle a registrar su nueva cuenta.
- Presiona el ícono Activar Servicios en el Menú de Aplicaciones.
- Introduzca su correo electrónico en la pantalla táctil y luego siga las indicaciones del correo electrónico proporcionado.

Recibirás un correo electrónico con un enlace de activación que será bueno para 72 horas. Una vez que haga clic en el enlace de activación, se le pedirá que complete su información y acepte los Términos y Condiciones.

Luego, será dirigido a la página de inicio de SiriusXM Guardian™ para completar su Perfil y la demostración de los servicios remotos.

#### 2. ¿Por qué necesito una dirección de correo electrónico?

Sin una dirección de correo electrónico, los clientes no pueden registrarse para usar el sistema SiriusXM Guardian™. Los clientes necesitan registrarse para que puedan suscribirse para recibir servicios adicionales y crear un PIN de seguridad SiriusXMGuardian™ para las solicitudes de control remoto

#### 3. ¿Cómo creo una cuenta de seguridad de SiriusXM Guardian™?

Configure su PIN de seguridad SiriusXM Guardian™ durante el proceso de registro. El número PIN de seguridad de SiriusXM Guardian™ será requerido para autenticarlo al acceder su cuenta a través de SiriusXM Guardian™ para realizar cualquier servicio remoto, como Bloqueo/desbloqueo remoto de puertas, claxon y luces o arranque remoto del vehículo.

#### 4. ¿Qué sucede si olvidé mi PIN de seguridad SiriusXM Guardian™?

Si ya has activado los servicios y olvidó su SiriusXM Guardian™PIN de seguridad, puede reestablecerlo seleccionando Edite el perfil en el sitio de su propietario.

#### 5. ¿Cómo actualizo mi dirección de la cuenta de pago SiriusXM Guardian™?

La dirección de su cuenta de pago de SiriusXMGuardian™ se puede actualizar en línea o llamando al Servicio de atención al cliente de SiriusXM Guardian™ desde la opción ASSIST en su vehículo.

Actualización en línea: inicie sesión en su sitio del propietario y seleccione Editar perfil > Cuenta de pago SiriusXM Guardian™.



## 6. ¿Cómo actualizo mi perfil de SiriusXM Guardian™?

Su nombre, domicilio, número de teléfono, dirección de correo electrónico y el PIN de seguridad de SiriusXM Guardian™ se pueden actualizar en línea en su Sitio del Propietario. Inicie sesión en su sitio del propietario y luego seleccione Editar perfil para editar su información personal. Haz tus ediciones y clic en Guardar.

## 7. ¿Puedo probar funciones o paquetes antes de comprarlos?

La compra de su nuevo vehículo puede haber venido con un período de prueba incluido para ciertas aplicaciones y servicios.

## 8. ¿Puedo acceder a todas las aplicaciones y servicios mientras conduzco?

No, algunas aplicaciones y servicios no están disponibles mientras conduce. Por su propia seguridad, no es posible usar algunas de las funciones de la pantalla táctil mientras el vehículo está en movimiento (por ejemplo, el teclado).

## 9. ¿Qué sucede cuando se acerca la renovación de mi suscripción?

Si agregó una tarjeta de crédito a la información de su cuenta, su suscripción se renovará automáticamente por un plazo de acuerdo con el plan de servicio que haya seleccionado a la tarifa de suscripción vigente en ese momento y en cada fecha de renovación posterior, a menos que cancele su suscripción llamando a SiriusXM. Cuidado Guardian™.

Si no ha agregado una tarjeta de crédito a su cuenta, SiriusXM Guardian™ le enviará un correo electrónico o una carta antes de la fecha de vencimiento para recordarle que su suscripción finalizará pronto.

## 10. ¿Cómo administro mis preferencias de notificación de SiriusXM Guardian™?

Comuníquese con Atención al cliente de SiriusXM Guardian™ o vaya a su Sitio del propietario y luego actualice sus preferencias en el portal web para clientes de SiriusXM Guardian™.

## 11. ¿Cómo compro una suscripción?

Comuníquese con Atención al cliente de SiriusXM Guardian™ presionando el botón ASSIST en su espejo retrovisor o consola superior.

## 12. ¿Cómo actualizo la información de mi tarjeta de crédito?

Inicie sesión en su sitio del propietario y seleccione Editar perfil, luego seleccione Cuenta de pago SiriusXM Guardian™.

## 13. ¿Cómo puedo saber cuánto tiempo más tengo en mi suscripción?

Comuníquese con Atención al cliente de SiriusXM Guardian™. También puede visitar el Sitio del Propietario y elegir una suscripción para ver su fecha de vencimiento. Cuando su suscripción esté a punto de caducar, recibirá un correo electrónico o una carta de notificación.



14. ¿Puedo obtener un reembolso si no he utilizado toda la suscripción?

Se proporcionan reembolsos prorrateados desde la fecha de cancelación para planes anuales o más largos. Consulte los Términos y condiciones de Uconnect y SiriusXM Guardian™ para conocer los reembolsos relacionados con los planes de facturación de otras duraciones y otras circunstancias.

15. ¿Puedo cancelar una suscripción antes de que caduque?

Sí. Si tiene una suscripción anual, su suscripción se cancelará el día que la cancele. Si tiene una suscripción mensual, su suscripción se cancelará el último día del mes en el que elija cancelar.

16. ¿Qué debo hacer si quiero vender mi vehículo?

Antes de que su vehículo se venda a un nuevo propietario, querrá eliminar la información de su cuenta. Este proceso elimina todos los datos personales información, devuelve el sistema Uconnect a su configuración original de fábrica, elimina todos los servicios conectados de SiriusXM Guardian™ y la información de la cuenta. Para eliminar la información de su cuenta del sistema Uconnect, comuníquese con Atención al cliente de SiriusXM Guardian™.

17. ¿Qué sucede si olvidé eliminar la información de mi cuenta antes de devolver mi vehículo arrendado o venderlo?

Comuníquese con SiriusXM Guardian™ Atención al cliente.

18. ¿Qué sucederá si se establece una conexión de red LTE (voz/datos), 4G (datos) o 5G (datos) compatible con mi dispositivo? temporalmente no disponible?

Los botones SOS Call y ASSIST NO funcionarán si no está conectado a una red LTE (voz/datos) o 4G (datos), 5G (datos) operable. Los servicios que requerían que su teléfono inteligente solo llamara directamente a la Llamada de asistencia en el camino pueden estar funcionando si tiene una red operativa.

## RECOPILACIÓN DE DATOS Y PRIVACIDAD

El sistema Uconnect recopila y transmite datos que pueden incluir información sobre su vehículo, el estado y el rendimiento, la ubicación de su vehículo, su uso de las funciones y otros datos. La recolección, uso y se requiere compartir esta información para proporcionar los servicios conectados de SiriusXM Guardian™ y se describe con más detalle en la Política de privacidad de Uconnect, que se puede encontrar en [www.driveuconnect.com/connectedservices/privacy.html](http://www.driveuconnect.com/connectedservices/privacy.html) (residentes de EE. UU.) o [www.driveuconnect.ca](http://www.driveuconnect.ca) (residentes canadienses). SiriusXM® Connected Vehicle Services Inc. puede recopilar esta información y compartirla con FCA North America para los fines establecidos en la Política de privacidad de Uconnect. Uconnect puede utilizar la información de estado y diagnóstico del vehículo, incluidos los datos de ubicación, para proporcionarle un informe de estado del vehículo.





Incluso si cancela su suscripción a SiriusXM Guardian™, esta información de salud de diagnóstico del vehículo, incluidos los datos de ubicación, aún puede transmitirse desde su vehículo y aún puede recibir un Informe de salud del vehículo. El uso de cualquiera de los servicios conectados, incluido SiriusXM Guardian™, se considera como su consentimiento para la recopilación, el uso y la divulgación de esta información de acuerdo con la Política de privacidad de Uconnect. Si no desea que se recopile, use o comparta esta información, debe cancelar sus servicios de Uconnect en su totalidad comunicándose con nosotros como se indica en la Política de privacidad de Uconnect.

## OPERACIÓN DE RADIO Y TELÉFONOS MÓVILES

Bajo ciertas condiciones, el teléfono móvil encendido en su vehículo puede causar un rendimiento errático o ruidoso de su radio. Esta condición puede reducirse o eliminarse reubicando el teléfono móvil dentro del vehículo. Esta condición no es dañina para la radio. Si el rendimiento de su radio no mejora satisfactoriamente al reubicar el teléfono móvil, se recomienda que el volumen se baje o se apague durante el funcionamiento del teléfono móvil cuando no se utilice el sistema Uconnect.

## INFORMACIÓN REGLAMENTARIA Y DE SEGURIDAD EE. UU./CANADÁ

Exposición a la radiación de radiofrecuencia .La potencia de salida radiada de la radio inalámbrica interna está muy por debajo de los límites de exposición de radiofrecuencia de la FCC e IC. Sin embargo, la radio inalámbrica se utilizará de tal manera que la radio esté a 8 pulgadas (20 cm) o más del cuerpo humano.

El radio inalámbrica interna opera dentro de las pautas que se encuentran en los estándares y recomendaciones de seguridad de radiofrecuencia, que reflejan el consenso de la comunidad científica.

El fabricante de radios cree que la radio inalámbrica interna es segura para que el uso de los consumidores. El nivel de energía emitida es mucho menor que la energía electromagnética emitida por dispositivos inalámbricos como los teléfonos móviles. Sin embargo, el uso de radios inalámbricos puede estar restringido en algunas situaciones o entornos, como a bordo de aviones. Si no está seguro de las restricciones, le recomendamos que solicite autorización antes de encender la radio inalámbrica.





## PÁGINAS OFF ROAD (SI ASÍ ESTÁ EQUIPADO)

Su vehículo puede estar equipado con páginas de desempeño fuera de camino (Off Road), que le proporcionan información relativa a la altura del vehículo, el estado de la caja de transferencia, la inclinación y giro de carrocería del vehículo, y niveles de anticongelante y aceite.

Para acceder a las Páginas Off Road, presione el botón “Apps” en pantalla, luego seleccione “Páginas Off Road”.

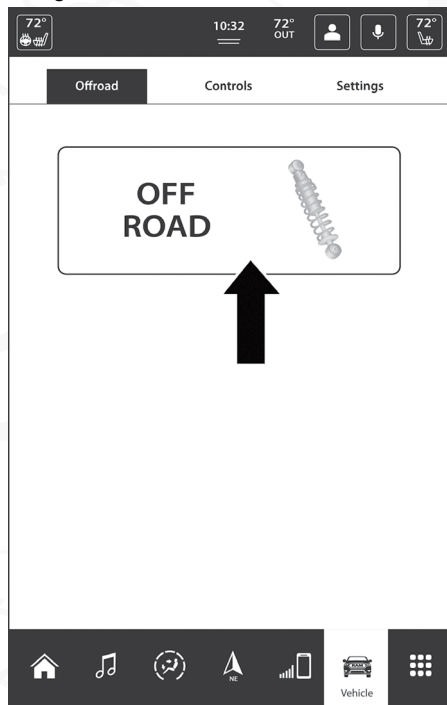

Botón Off -Road

### Barra de estado de las Páginas Off Road

La barra de estado de las Páginas Off Road se encuentra en la parte baja de la pantalla y está presente en cada una de las tres opciones seleccionables. Proporciona información continuamente actualizada de los siguientes elementos:

1. Estado actual de la caja de transferencia
2. Longitud/Latitud actual
3. Altitud actual del vehículo
4. Control de descenso de pendientes/Ctrol de velocidad en km/h (MPH)



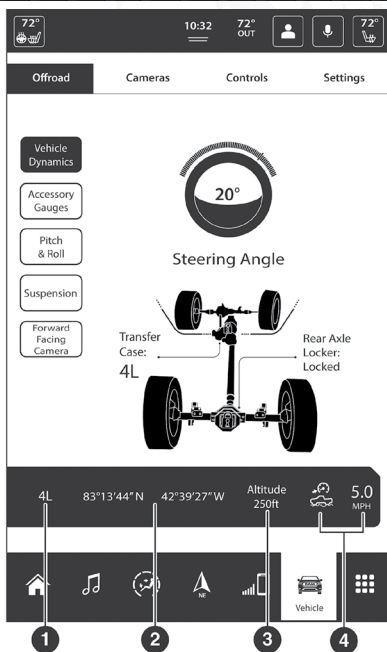

#### Barra de estado 2WD/4WD

- 1 — Estado actual de la caja de transferencia
- 2 — Latitud/Longitud actual
- 3 — Altitud
- 4 — Estado del control de descenso de pendientes
- 5 — Velocidad actual del vehículo

## Dinámica del vehículo

La página de Dinámica del vehículo muestra información acerca de la caja de transferencia del vehículo y ángulo de la dirección.

Se muestra la siguiente información:

1. Estado de la caja de transferencia
2. Estado de flechas delanteras (si así está equipado)
3. Estado de flechas traseras
4. Ángulo de la dirección en grados



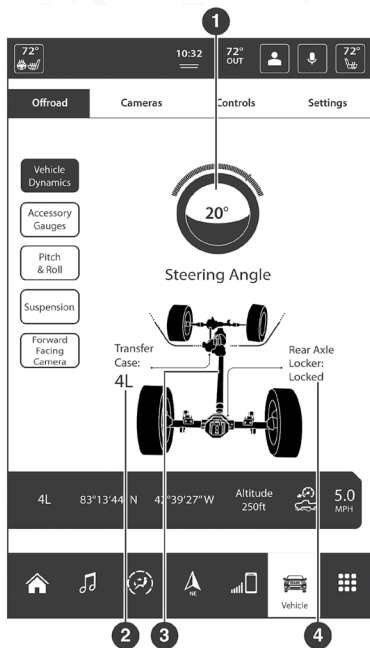

### Menú de Tren motriz 2WD/4WD

- 1 — Ángulo de la dirección en grados
- 2 — Estado de la caja de transferencia
- 3 — Estado del bloqueo de diferencial trasero (si así está equipado)
- Estado de flechas traseras

### Medidores de accesorios

La página de medidores de accesorios muestra el estado actual de la temperatura del anticongelante, temperatura de aceite, presión de aceite, temperatura de la transmisión, y voltaje de la batería.



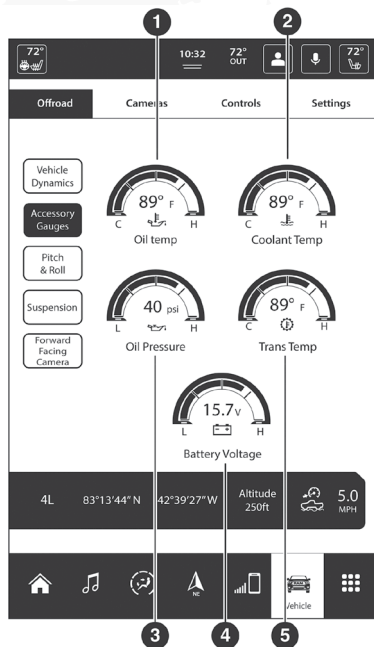

### Menú de medidores de accesorios 2WD/4WD

- 1 — Temperatura del aceite
- 2 — Temperatura del aceite
- 3 — Presión de aceite
- 4 — Voltaje de la batería
- 5 — Temperatura de la transmisión

### Inclinación y giro de la carrocería

La página de inclinación y giro de la carrocería muestra la inclinación (ángulo superior e inferior) y giro (ángulo de lado a lado) actual en grados. Los medidores de giro e inclinación proporcionan una visualización del ángulo actual del vehículo.

#### NOTA:

- Los valores de inclinación y giro de la carrocería pueden mostrarse al inicio. Estos números se actualizarán una vez que el vehículo sea conducido.



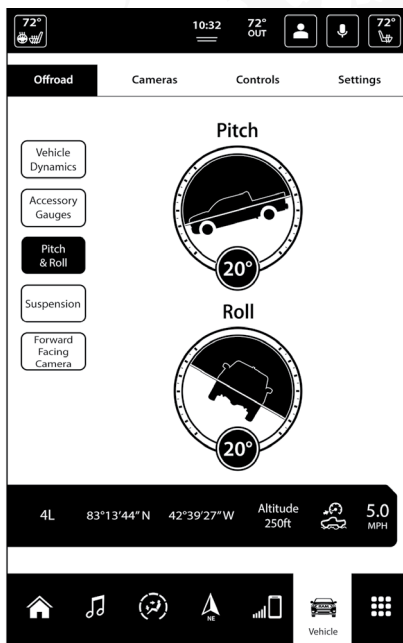

### Menú de inclinación y giro

#### Suspensión (si así está equipado)

La página de suspensión muestra el estado actual de la suspensión del vehículo y la altura actual del vehículo. La página de suspensión también mostrará cuando la altura del vehículo cambie.



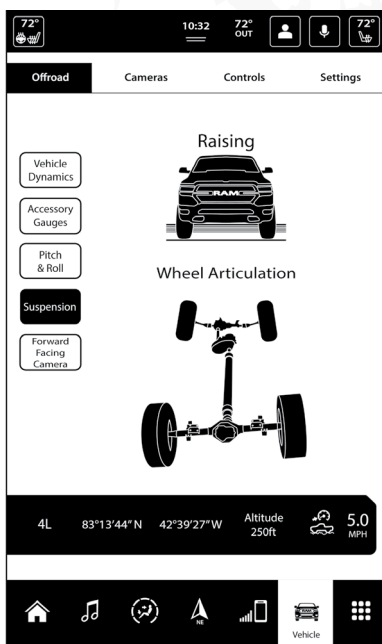

### Menú de suspensión

#### Cámara delantera (si así está equipado)

Su vehículo puede estar equipado con cámara delantera que le permite tener una imagen de la vista al frente de su vehículo. La imagen se mostrará en la pantalla táctil con la nota de precaución "Verifique sus alrededores" en pantalla.

Para activarla, presione el botón de cámara delantera en pantalla.



# SEGURIDAD

## Contenido

■	<b>CARACTERÍSTICAS DE SEGURIDAD .....</b>	<b>426</b>
•	Sistema de frenos antibloqueo (ABS) .....	426
•	Sistema electrónico de control de los frenos (EBC).....	428
■	<b>SISTEMAS AUXILIARES A LA CONDUCCIÓN .....</b>	<b>438</b>
•	Monitoreo de puntos ciegos (si así está equipado).....	438
•	Advertencia de colisión delantera con mitigación (FCW) (si así está equipado) .....	447
•	Sistema de monitoreo de presión de las llantas (TPMS) (si así está equipado) .....	452
■	<b>SISTEMAS DE PROTECCIÓN PARA LOS OCUPANTES .....</b>	<b>463</b>
•	Características de los sistemas de protección a los ocupantes.....	463
•	Precauciones importantes de seguridad .....	463
•	Sistema de cinturones de seguridad .....	464
•	Sistema de protección complementario (SRS) .....	475
•	Bolsa de aire delantera del conductor y del pasajero .....	478
•	Sistema de respuesta mejorada de accidentes .....	485
•	Mantenimiento a su sistema de bolsa de aire .....	486
•	Registro de información de eventos (EDR).....	487
•	Sistemas de protección para niños .....	488
•	Sistema de sujeción de anclajes y correas inferiores para niños (LATCH) .....	491
■	<b>CONSEJOS DE SEGURIDAD.....</b>	<b>507</b>
•	Transporte de pasajeros .....	507
•	Transporte de mascotas.....	507
•	Verificaciones de seguridad que debe hacer dentro del vehículo ....	508
•	Verificaciones periódicas de seguridad que debe hacer fuera del vehículo.....	509
•	Gases de escape .....	510
•	Advertencias sobre el monóxido de carbono .....	511



## CARACTERÍSTICAS DE SEGURIDAD

### Sistema de frenos antibloqueo (ABS)

El sistema de frenos antibloqueo (ABS) proporciona un aumento en la estabilidad del vehículo y en el rendimiento de los frenos en la mayoría de las condiciones de frenado. El sistema previene el bloqueo de las ruedas, y mejora el control del vehículo durante el frenado.

El ABS realiza un ciclo de auto-verificación, cada vez que se enciende el vehículo, para asegurar el correcto funcionamiento del mismo. Durante este ciclo, usted puede escuchar un ligero sonido de "clic" así como otros sonidos mecánicos relativos al motor del ABS.

El ABS se activa cuando el sistema detecta que una o más llantas comienzan a bloquearse. Condiciones en el camino como hielo, nieve, grava, zanjas, baches, cascajo o paradas de pánico son las más propicias para provocar la activación del sistema ABS.

Podría experimentar las siguientes características cuando el sistema ABS se activa:

- Sonido del motor del ABS (podría seguir trabajando por un periodo corto de tiempo después de la parada).
- Pulsaciones en el pedal del freno.
- Una ligera caída al final de la carrera del pedal del freno.

El ABS está diseñado para funcionar con las llantas montadas de agencia. El cambio o modificación de las mismas puede degradar el rendimiento del sistema ABS.

### ¡ADVERTENCIA!

- Este sistema ABS, contiene equipo electrónico sofisticado que puede El ABS contiene un equipamiento electrónico sofisticado que podría ser susceptible a interferencias causadas por la instalación inapropiada o equipamiento de radio frecuencia alta. Esta interferencia podría causar la pérdida de capacidad de frenado con el sistema ABS. La instalación de estos equipos deberán ser realizados por personal calificado.
- Si se bombea en el pedal con frenos antibloqueo se disminuye su efectividad y puede provocar un accidente. El bombear hace que la distancia de frenado sea más larga. Simplemente presione firmemente el pedal del freno cuando necesite disminuir la velocidad o detenerse.
- El sistema de frenos antibloqueo (ABS) no puede prevenir que las leyes de la naturaleza actúen sobre el vehículo, tampoco pueden incrementar la eficiencia en el frenado ni en la maniobrabilidad del vehículo más allá de lo permitido por las condiciones de los frenos del vehículo y de la tracción permitida por las llantas.



**¡ADVERTENCIA!**

- El sistema de frenos antibloqueo no puede prevenir accidentes, incluyendo aquellos derivados por una excesiva velocidad en curvas, o al ir muy cerca de otros vehículos o debido al acuaplaneo. Solamente un conductor de manejo seguro, atento y con destreza puede prevenir accidentes.
- El potencial de los vehículos equipados con frenos antibloqueo ABS nunca debe ser puesto a prueba de manera imprudente o peligrosa que pueda poner en riesgo su seguridad o la de otros.

**Luz de advertencia de los frenos antibloqueo**

La luz ámbar del “Sistema de los frenos antibloqueo”, se encenderá cuando la ignición se coloque en la posición de ON/RUN (encendido/en marcha) y podría permanecer encendida unos cuatro segundos.

Si la luz de advertencia del “Sistema de los frenos antibloqueo” permanece encendida o se enciende mientras conduce, indica que los frenos antibloqueo no están funcionando y necesita darle servicio. Sin embargo, el sistema de frenos convencional continuará operando normalmente si la luz de advertencia del freno “Brake Warning Light” no está encendida.

Si la luz del “Sistema de los frenos antibloqueo” está encendida, se deberá reparar el sistema de frenos lo antes posible para restablecer los beneficios del sistema de frenos antibloqueo. Si la luz del ABS no enciende al girar el interruptor de ignición a la posición de encendido, haga que cambien el foco lo más pronto posible.

**ALERTA DE RECORDATORIO DEL ASIENTO TRASERO (RSRA)**

RSRA te alerta de la posible presencia de un objeto, pasajero o mascota en los asientos traseros a través de una notificación visual y auditiva. El sistema se activará automáticamente si se abrió una puerta trasera dentro de los 10 minutos posteriores a la colocación del encendido en la posición ON/RUN. RSRA no detecta directamente objetos, pasajeros o mascotas en los asientos traseros. Cuando se cumplen las condiciones anteriores, RSRA muestra el mensaje “Revisar asiento trasero” en la pantalla del grupo de instrumentos y emite una alerta auditiva cuando el conductor coloca el encendido en la posición APAGADO para salir del vehículo.

**¡ADVERTENCIA!**

- Antes de salir de un vehículo, siempre deténgase por completo, luego cambie la transmisión automática a ESTACIONAMIENTO y aplique el freno estacionamiento.
- Siempre asegúrese de que el nodo de encendido sin llave esté en la posición APAGADO, que el llavero remoto esté retirado del vehículo y que el vehículo esté bloqueado.



**¡ADVERTENCIA!**

- Nunca deje a los niños solos en un vehículo o con acceso a un vehículo desbloqueado. Dejar niños en un vehículo desatendidos es peligroso por varias razones. Un niño u otras personas podrían sufrir lesiones graves o mortales. Se debe advertir a los niños que no toquen el freno de mano, el pedal del freno o el selector de marchas.
- No deje niños o animales dentro de vehículos estacionados cuando hace calor. La acumulación de calor en el interior puede causar lesiones graves o la muerte.

**Sistema electrónico de control de los frenos (EBC)**

Su vehículo está equipado con un avanzado Sistema Electrónico de Control de frenos (EBC). Este sistema incluye el Sistema de Distribución de Fuerza de frenado (EBD), el Sistema de Frenos Antibloqueo (ABS), el Sistema de Asistencia en el Frenado (BAS), el Sistema de Asistencia de en subidas (HSA), el Sistema de Control de Tracción (TCS), el Sistema Electrónico de Estabilidad (ESC) y el Sistema Auxiliar de Control Electrónico Antivolcadura (ERM). Estos sistemas trabajan en conjunto para mejorar la estabilidad y el control del vehículo en varias condiciones de manejo.

Su vehículo puede estar equipado con el Sistema de Control de Balanceo (TSC) y el Control de descenso de pendientes (HDC).

**Sistema de asistencia en el frenado (BAS) (si así está equipado)**

Este sistema está diseñado para optimizar la capacidad de frenado del vehículo durante maniobras de frenado de emergencia. El sistema detecta las situaciones de frenado de emergencia y la fuerza con la que se aplican los frenos para dosificar una presión óptima a los frenos y ayudar a reducir la distancia de frenado. Este sistema complementa al Sistema de Frenos Antibloqueo (ABS). Aplicar los frenos rápidamente es la forma en la que se obtiene la mejor asistencia del sistema BAS. Para recibir los beneficios de este sistema Ud. deberá aplicar de manera continua la presión de frenado durante toda la secuencia para frenar el vehículo. No reduzca la presión del pedal del freno a menos que ya no se desee frenar. Una vez que el pedal se libera el sistema BAS se desactiva.

**¡ADVERTENCIA!**

El BAS no puede evitar las leyes naturales de la física que actúan sobre el vehículo, tampoco puede aumentar la tracción proporcionada por las condiciones del camino. El BAS no puede evitar accidentes, incluyendo los que resulten de una excesiva velocidad en virajes, al conducir en superficies muy resbalosas o el acuaplaneo. Sólo un conductor precavido, atento y hábil puede evitar accidentes. Nunca abuse de las capacidades de un vehículo equipado con BAS conduciendo de una manera temeraria o peligrosa que pueda poner en peligro la seguridad del usuario o la seguridad de otras personas.





### Luz de advertencia del sistema de frenos

La luz roja del "Sistema de frenos", se encenderá cuando la ignición se coloque en la posición de ON (encendido) y podrá permanecer encendida unos cuatro segundos.

La luz roja del "Sistema de frenos" permanece encendida mientras conduce, indica que el sistema de frenos no está trabajando apropiadamente y requiere servicio inmediatamente. Si la luz de advertencia de frenos no se enciende al colocar la ignición en la posición de ON (encendido), haga que un distribuidor autorizado revise tan pronto como sea posible.

### Sistema de distribución de fuerza de frenado (EBD)

Esta función administra la distribución del torque de freno entre el eje trasero y el eje delantero al limitar la presión del eje trasero. Esto se hace para prevenir derrapes de las llantas traseras y evitar la inestabilidad del vehículo y prevenir al eje trasero antes de que entre el ABS en el eje delantero.

### Mitigación electrónica de volcadura (ERM)

Este sistema anticipa el potencial levantamiento de una rueda mediante el monitoreo de la dirección y la velocidad del vehículo. Cuando el sistema ERM determina que el cambio del ángulo de la dirección y la velocidad del vehículo es suficiente o es potencial causa de que alguna rueda se levante, entonces aplica apropiadamente el freno y puede reducir la potencia del motor para disminuir la probabilidad de que un levantamiento de rueda ocurra. Este sistema sólo intervendrá en maniobras de manejo severas o evasivas.

#### NOTA:

- El sistema ERM sólo puede reducir la probabilidad de que una llanta se levante en maniobras severas o evasivas de manejo, no puede prevenir un levantamiento de llanta debido a otros factores como condiciones del camino, objetos en el camino o por el golpe de algún objeto o vehículo.

### ¡ADVERTENCIA!

Muchos factores, tales como: la carga del vehículo, las condiciones del camino y de conducción son factores que influyen en que pueda ocurrir un levantamiento de rueda o una volcadura. La capacidad de vehículos equipados con ERM no deben ser llevados al límite de una manera imprudente o peligrosa, lo cual puede poner en riesgo la seguridad del conductor y de otros. El ERM no puede prevenir levantamiento de ruedas o volcaduras, especialmente aquellos que involucren objetos en el camino o por el golpe de algún objeto o vehículo. Solamente un conductor seguro, atento y con destreza, puede prevenir accidentes.

### Control electrónico de estabilidad (ESC) (si así está equipado)

Este sistema mejora el control direccional y la estabilidad del vehículo bajo diversas condiciones de conducción. El ESC corrige el sobreviraje o el subviraje del vehículo aplicando el freno en la rueda correspondiente para ayudar a contrarrestar la condición de sobreviraje o de subviraje.



La potencia del motor también se puede reducir para ayudar al vehículo a mantener la trayectoria deseada.

El ESC usa sensores en el vehículo para determinar la trayectoria que intenta el conductor y la compara con la trayectoria real del vehículo. Cuando la trayectoria real no concuerda con la trayectoria deseada, el ESC aplica el freno en la rueda correspondiente para ayudar a contrarrestar la condición de sobreviraje o de subviraje.

- **Sobreviraje** – Cuando el vehículo está virando más de lo adecuado para la posición del volante de la dirección.
- **Subviraje** – Cuando el vehículo está virando menos de lo adecuado para la posición del volante de la dirección.

La “Luz indicadora de activación/falla del ESC” ubicada en el módulo de instrumentos, empieza a destellar en cuanto las llantas pierden tracción y se activa el sistema ESC. La “Luz indicadora de activación/falla del ESC” también destella cuando el TCS está activo. Si la “Luz indicadora de activación/falla del ESC” empieza a destellar durante una aceleración, suelte la aceleración y aplique tan poco acelerador como sea posible. Asegúrese de adaptar su velocidad y conducción a las condiciones predominantes del camino.

### ¡ADVERTENCIA!

- El control electrónico de estabilidad (ESC) no puede evitar que las leyes naturales de la física actúen sobre el vehículo, tampoco puede aumentar la tracción proporcionada por las condiciones del camino. El ESC no puede evitar accidentes, incluyendo los que resulten de una excesiva velocidad al dar vueltas, de conducir en superficies muy resbalosas o el acuaplaneo. El ESC no puede evitar accidentes, incluyendo los que resulten de la pérdida de control del vehículo debido a un manejo inadecuado de las condiciones. Sólo un conductor precavido, atento y hábil puede evitar accidentes. Nunca abuse de las capacidades de un vehículo equipado con ESC conduciendo de una manera temeraria o peligrosa que pueda poner en peligro la seguridad del usuario o la seguridad de otras personas.
- Las modificaciones al vehículo, o la falta de mantenimiento adecuado de su vehículo, pueden cambiar las características de manejo de su vehículo, y puede afectar negativamente el rendimiento del sistema ESC. Los cambios en el sistema de dirección, la suspensión, el sistema de frenos, el tipo y tamaño de los neumáticos o el tamaño de las ruedas pueden afectar negativamente el rendimiento del ESC.
- Los neumáticos incorrectamente inflados y desgastados de manera desigual también pueden degradar el rendimiento del ESC. Cualquier modificación del vehículo o mantenimiento deficiente del vehículo que reduzca la eficacia del sistema ESC puede aumentar el riesgo de pérdida de control del vehículo, vuelco del vehículo, daño personal lesión y /o la muerte.



## Modos de operación del ESC

### NOTA:

- Dependiendo del modelo y el modo de operación, el sistema ESC podría operar en múltiples modos.

### *ESC Encendido*

Este es el modo de operar normalmente del ESC. Cada vez que el vehículo se enciende el sistema ESC estará en esta modalidad "On". Esta modalidad debe ser usada en la mayoría de las situaciones de manejo. Alternar los modos del ESC solo debe hacerse por razones específicas, vea más adelante.

### *ESC parcialmente apagado*

El modo "ESC parcialmente apagado" es para cuando desee experimentar una conducción más intrépida. Este modo podría modificar la activación del TCS y del ESC, que le permitirán mayor deslizamiento en las llantas que el modo normal. Este modo podría ser usado si el vehículo está atascado.

Para entrar al modo parcialmente apagado, momentáneamente presione el interruptor de ESC Off y la luz del indicador de ESC apagado se iluminará. Para regresar al modo encendido, momentáneamente presione el interruptor de ESC off y las luz del indicador del ESC off se apagará.

### NOTA:

- Para vehículos equipados con múltiples modos parciales un botón momentáneo se presiona para cambiar al modo ESC. El botón mputiple momentáneo presionado podría requerir que se regrese al ESC on.

### **¡ADVERTENCIA!**

- Cuando se esté en modo "Apagado parcial", la porción del TCS del ESC, a excepción de las características de limitación de deslizamiento de las llantas, será desactivada. Todas las demás características del ESC funcionarán normalmente. Cuando se esté en modo "Apagado parcial", el mejoramiento que se ofrece a la estabilidad del vehículo por el ESC, es reducido.
- El control de balanceo de remolque (TSC) se desactiva cuando el ESC se encuentra en el modo de apagado "parcial".

### *Totalmente apagado (si así está equipado)*

Este modo está diseñado sólo para uso fuera de carretera o todo terreno y no debe utilizarse en las carreteras públicas. En este modo, todas las características de estabilidad TCS y ESC de desactivan. Para entrar en el modo "Full Off", presione y mantenga presionado el interruptor "ESC Off" durante cinco segundos mientras el vehículo está parado con el motor en marcha. Después de cinco segundos, sonará una campana, la "luz de indicadora de activación/mal funcionamiento ESC" se encenderá y mostrará el mensaje "ESC OFF" en el odómetro del vehículo. Puede aparecer el mensaje de "ESC OFF" en la Pantalla del módulo de instrumentos.



Consulte "Pantalla del módulo de instrumentos" en "Tablero de instrumentos" para obtener más información. Para encender nuevamente el ESC, presione el interruptor "ESC OFF".

**NOTA:**

- Cuando la velocidad exceda el sistema podría cambiar de completamente apagado a parcialmente apagado. Cuando la velocidad del vehículo disminuya a la predeterminada el sistema regresará al modo apagado totalmente.

Los modos podrían ser afectados por los modos de conducción (si así está equipado).

**¡ADVERTENCIA!**

- Con el interruptor del ESC apagado se mejora la estabilidad del vehículo ofrecida por el ESC. En una maniobra evasiva de emergencia, el sistema ESC no se activará para ayudar a mantener la estabilidad. El modo Apagado total "Full Off" es solamente para caminos fuera de carretera o a todo terreno.
- El Control electrónico de estabilidad (ESC) no puede prevenir las leyes de la física para actuar en el vehículo, o incrementar la tracción requerida en las condiciones de los caminos. El ESC no puede prevenir todos los accidentes, incluyendo aquellos que son resultado de la velocidad excesiva en giros, conducción en superficies resbalosas o hidroplanando. El ESC tampoco puede prevenir colisiones.

**Luz indicadora de activación/ falla del ESC y luz indicadora de desactivación del ESC**

La "Luz indicadora de activación/ falla del ESC" en el módulo de instrumentos encenderá cuando el interruptor de ignición se gira a la posición Encendido. Se debe apagar cuando el motor está funcionando. Si la "Luz indicadora de activación/ falla del ESC" enciende continuamente con el motor funcionando, se ha detectado una falla en el sistema ESC. Si esta luz permanece encendida después de varios ciclos de ignición y el vehículo ha sido conducido varios kilómetros (millas) a velocidades mayores de 48 km/h (30 mph), vea a su distribuidor autorizado tan pronto como sea posible para que se diagnostique y corrija el problema.

La "Luz indicadora de activación/ falla del ESC" (ubicada en el módulo de instrumentos) empieza a destellar en cuanto las llantas pierden tracción y se activa el sistema ESC. La "Luz indicadora de activación/falla del ESC" también destella cuando el TCS está activo. Si la "Luz indicadora de activación/falla del ESC" empieza a destellar durante una aceleración, suelte la aceleración y aplique tan poco acelerador como sea posible. Asegúrese de adaptar su velocidad y conducción a las condiciones predominantes del camino.



La "Luz indicadora de ESC desactivado" indica que el control electrónico de estabilidad (ESC) está en modalidad reducida.





**NOTA:**

- La "Luz indicadora de activación/ falla del ESC" y la "Luz indicadora de ESC desactivado" se encienden momentáneamente cada vez que se enciende el interruptor de ignición.
- Cada vez que se enciende la ignición, se activa el sistema ESC, aún si previamente se hubiera desactivado.
- El sistema ESC emite sonidos de zumbido o chasquido cuando está activo. Esto es normal; los sonidos cesarán cuando el ESC se vuelva inactivo después de la maniobra que ocasionó la activación del ESC.

**Control de descenso de pendiente (HDC, si así está equipado)**

El HDC solo está diseñado para velocidades bajas 4WD. El HDC mantiene la velocidad del vehículo mientras desciende de una colina en condiciones de manejo off-road al aplicar el freno cuando es necesario.

**El HDC tiene tres estados:**

1. Off (Apagado) (La función no está habilitada y no se activará).
2. Habilitado (Esta característica está habilitada y lista pero las condiciones de activación no se cumplen o el conductor está activando el controlador con la aplicación del freno y del acelerador).
3. Activo: (Esta función está habilitada y activa el control de velocidad del vehículo).

**Habilitando el HDC**

El HDC es habilitado presionando el interruptor de HDC, pero las siguientes condiciones también se deben cumplir para habilitar el HDC:

- Tren de motriz en rango "4WD Low".
- Velocidad del vehículo menor a 8 km/h (5 mph).
- Freno de estacionamiento está aplicado.
- La puerta del conductor está cerrada.

**Activación del HDC**

Una vez que el HDC esté activado, se activará automáticamente si desciende una pendiente de gran magnitud, (aproximadamente mayor al 8%). El ajuste de la velocidad del HDC es seleccionada por el conductor y se puede ajustar utilizando la palanca de cambios +/- . A continuación se resumen el conjunto de velocidades establecidas para el HDC:

**Ajuste de velocidades HDC:**

- P = No hay velocidad seleccionada. El HDC puede habilitarse pero no activarse
- R = 1 Km/h (0.6 mph)
- N = 2 Km/h (1.2 mph)
- D = 1 Km/h (0.6 mph)
- 1a = 1 Km/h (0.6 mph)





- 2a = 2 Km/h (1.2 mph)
- 3a = 3 Km/h (1.8 mph)
- 4a = 4 Km/h (2.5 mph)
- 5a = 5 Km/h (3.1 mph)
- 6a = 6 Km/h (3.7 mph)
- 7a = 7 Km/h (4.3 mph)
- 8a = 8 Km/h (5.0 mph)
- 9a = 9 Km/h (5.6 mph) (si así está equipado)

**NOTA:**

- Con el HDC se utiliza la posición del selector de cambios +/- para seleccionar la velocidad del HDC, sin afectar los cambios en la transmisión. Cuando controle la transmisión a través del HDC ésta cambiará apropiadamente a la selección del conductor para las condiciones y velocidad de manejo correspondiente.

***Anulación del HDC***

El conductor puede anular la activación del HDC aplicando el acelerador o el freno en cualquier momento.

***Desactivación del HDC***

El HDC será desactivado pero permanecerá disponible si cualquiera de las siguientes condiciones está presente:

- Anulación de la velocidad del HDC aplicando el acelerador o el freno.
- Cuando el vehículo excede los 32 Km/h (20 mph) pero permanece abajo de 65 Km/h (40 mph).
- El vehículo está en una pendiente de insuficiente magnitud, está en piso nivelado o en una cuesta.
- La palanca de velocidades es puesta en estacionamiento "P".

***Deshabilitar el HDC***

El HDC se desactivará y deshabilitará si cualquiera de las siguientes condiciones ocurre:

- El conductor presiona el interruptor del HDC.
- La caja de transferencia se desplaza fuera del modo 4WD Low.
- Se aplica el freno de estacionamiento.
- Se abre la puerta del conductor.
- El vehículo es conducido a más de 32 Km/h (20 mph) por más de 70 segundos.
- El vehículo es conducido a más de 64 Km/h (40 mph) (El HDC se desactiva inmediatamente).
- El HDC detecta una temperatura excesiva en el freno.



**Retroalimentación al conductor:**

El módulo de instrumentos tiene un símbolo de HDC, el interruptor del HDC tiene un LED el cual da información al conductor del estado en el que está el HDC.

- El símbolo en el módulo y la lámpara del interruptor se iluminarán y permanecerá encendida cuando el HDC esté habilitado o activado. Esta es la condición normal de operación del HDC.
- El símbolo en el módulo y el interruptor de la lámpara parpadeará por algunos segundos y se apagará cuando el conductor presione el interruptor del HDC, la condición de habilitado no estará presente.
- El símbolo en el módulo y el interruptor de la lámpara parpadeará por algunos segundos y se apagará cuando se desactive el HDC por exceso de velocidad.
- El símbolo en el módulo y el interruptor de la lámpara parpadeará cuando el HDC se desactive por sobrecalentamiento de los frenos. Dejará de parpadear y el HDC se activará nuevamente una vez que los frenos se enfríenlo suficiente.

El interruptor de descenso de pendientes está localizado en la parte inferior del banco de interruptores debajo de los controles del aire acondicionado.

**¡ADVERTENCIA!**

El HDC sólo se diseñó para ayudar al conductor a controlar la velocidad del vehículo cuando desciende por una pendiente. El conductor debe permanecer atento a las condiciones del camino y es su responsabilidad mantener una velocidad segura en vehículo.

**Asistencia de arranque en pendiente (HSA)**

El sistema HSA está diseñado para ayudar al conductor al iniciar la marcha del vehículo detenido en una pendiente. El HSA mantendrá el nivel de presión del freno del conductor aplicado por un corto periodo de tiempo después de que el conductor ha quitado su pie del pedal del freno. Si el conductor no aplica el acelerador durante este periodo corto de tiempo, el sistema liberará la presión del freno en proporción a la cantidad de aceleración aplicada cuando el vehículo empieza a moverse en la dirección pretendida de recorrido.

El siguiente criterio debe cumplirse para que se active el HSA:

- La característica debe de estar habilitada
- El vehículo debe estar detenido
- El pedal del freno no debe estar presionado
- El vehículo deberá estar en una pendiente a ciertos grados
- La selección del rango de velocidad debe coincidir con la dirección del vehículo (ejemplo, vehículo hacia arriba con selección de rango hacia arriba, vehículo dando la espalda a la colina, el selector de rango debe de ser colocado en reversa).



- El HSA opera con el selector de cambios en reversa y en todas las opciones del selector de rango. El sistema no se activará si la transmisión está en "P" (estacionamiento) o en "N" (neutral). Para vehículos equipados con transmisión manual si el embrague es presionado la característica HSA se mantendrá activa.

### ¡ADVERTENCIA!

Habrán situaciones en las que el HSA no se active, podría ocurrir un ligero deslizamiento en pendientes menores, o con un vehículo cargado o mientras se arrastra un remolque. El HSA no es un sustituto de la participación activa en el manejo. Es siempre responsabilidad del conductor estar atento a la distancia con otros vehículos, personas y objetos, y lo más importante el funcionamiento de los frenos para asegurar la operación segura del vehículo en cualquier condición del camino. Se requiere su completa atención para un manejo seguro y mantener el control del vehículo. No cumplir con esta advertencia puede causar un accidente o lesiones graves.

#### *Habilitar y desactivar el sistema HSA*

Esta característica puede ser encendida o apagada. Para cambiar el ajuste actual, haga lo siguiente:

- Para vehículos no equipados con pantalla táctil, vea pantalla del módulo de instrumentos, para mayor información refiérase a la sección de "Tablero de Instrumentos".
- Si deshabilita el HSA a través de los ajustes Uconnect, refiérase a la sección de "Tablero de Instrumentos".

Para vehículos que no están equipados con pantalla táctil, realice lo siguiente:

Si desea desactivar el sistema HSA, siga este procedimiento:

1. Coloque el volante de la dirección centrado. (Las delanteras llantas apuntan en línea recta).
2. Cambie la transmisión a la posición "P" (estacionamiento).
3. Aplique el freno de estacionamiento.
4. Arranque el motor.
5. Gire el volante de la dirección ligeramente por más de una vez hacia la izquierda.
6. Presione el botón de "ESC-OFF" localizado debajo del banco de controles del clima, cuatro veces dentro de veinte segundos. El indicador del ESC-Off, se encenderá dos veces y se apagará dos veces.
7. Gire el volante de la dirección hacia el centro y luego ligeramente gírelo hacia ala derecha.
8. Coloque la ignición a la posición de apagado y luego colóquela a la posición de encendido. Si la secuencia fue terminada correctamente, la luz indicadora destellará varias veces para confirmar que el HSA está desactivado.



9. Repita estos pasos si desea regresar esta característica al ajuste anterior.

#### **Remolcado con HSA**

El HSA proporcionará asistencia cuando inicie en un grado cuando arrastre un remolque.

### **¡ADVERTENCIA!**

- Si usted usa un controlador de freno de remolque en su remolque, los frenos de su remolque pueden activarse y desactivarse con el interruptor del freno. Si es así, cuando libere el pedal del freno no habrá la suficiente presión para mantener el vehículo y el remolque en una pendiente y esto puede causar una colisión con otro vehículo u objeto detrás de usted. Para evitar el rodamiento hacia abajo en la pendiente mientras reanuda la aceleración, active manualmente el freno del remolque antes de soltar el pedal del freno. Recuerde siempre que el conductor es responsable de frenar el vehículo.
- El HSA no es un freno de estacionamiento. Si usted detiene el vehículo en una pendiente sin poner la transmisión en "P" (estacionamiento).
- El no seguir estas advertencias puede resultar en un accidente o lesiones personales serias.

#### **Alerta de preparación de frenado (RAB) (si así está equipado)**

La alerta de frenado puede reducir el tiempo necesario para alcanzar a frenar en situaciones de emergencia. Se anticipa a una situación de frenado de emergencia monitoreando la rapidez y el acelerador al liberarlo el conductor. El EBC preparará al sistema de frenos para una parada de emergencia.

#### **Sistema de control de tracción (TCS) (si así está equipado)**

El sistema de control de tracción monitorea la cantidad de pérdida de agarre que se tiene en cada una de las ruedas de tracción. Si se detecta una pérdida de agarre en alguna rueda, la presión del sistema de frenos es aplicada en la rueda con falta de tracción y la potencia del motor se reduce para mejorar la aceleración y la estabilidad. Una característica del sistema TCS, el diferencial limitado por el freno (BLD), funciona de manera similar a un diferencial de deslizamiento limitado y controla el patinaje de la rueda a través de un eje impulsado. Si una rueda en el eje está girando más rápido que la otra, el sistema aplicará el freno en la rueda que está girando más rápido, y esto permitirá aplicar más torque del motor a la rueda que gira más lento. BLD permanece activa aún cuando el TCS y el ESC se encuentren en modo reducido.

#### **Control de balanceo del remolque (TSC) (si así está equipado)**

El sistema TSC usa sensores en el vehículo para reconocer un remolque que se balancea excesivamente, además de que realizará las acciones apropiadas para intentar detener el balanceo. El TSC estará activo automáticamente una vez que se reconoce que el remolque se balancea excesivamente. No se requiere ninguna acción de parte del conductor.



**NOTA:**

- Nótese que el TSC no puede detener el balanceo de todos los remolques. Siempre tenga precaución cuando arrastre un remolque y siga las recomendaciones del peso de la lanza para el remolque. Consulte “Remolque Transporte” en esta sección.

Cuando se encuentre en funcionamiento el TSC, la “luz del indicador ESC/TCS” destellará, se reducirá la potencia del motor y usted sentirá que se está aplicando el freno a las ruedas individuales en un intento de detener el balanceo del remolque. El TSC se inhabilita cuando el sistema ESC está en los modos de “apagado parcial” o “apagado completo”.

**¡ADVERTENCIA!**

Si el TSC se activa mientras se conduce, detenga el vehículo en la ubicación segura más cercana y ajuste la carga del remolque para eliminar el balanceo del remolque.

**SISTEMAS AUXILIARES A LA CONDUCCIÓN****Monitoreo de puntos ciegos (si así está equipado)**

El sistema de monitoreo de puntos ciegos (BSM) utiliza dos sensores a base de radar, ubicados dentro de la fascia trasera, para detectar vehículos autorizados para conducir en carreteras (automóviles, camiones, motocicletas, etc.) que entran en las zonas de puntos ciegos por la parte trasera, delantera y lateral del vehículo.

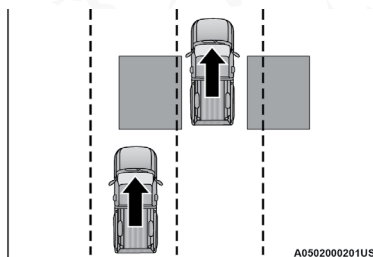

**Zonas de detección trasera**

Cuando se enciende el vehículo, se ilumina momentáneamente la luz de advertencia del BSM en ambos espejos retrovisores exteriores para avisar al conductor que el sistema está en operación. Los sensores del sistema BSM funcionan cuando el vehículo está en cualquier velocidad o en reversa y cambian al modo de espera cuando se aplica el freno de estacionamiento, el vehículo no está en reversa.

La zona de detección del BSM abarca aproximadamente un carril en ambos lados del vehículo (12 pies o 3.8 m). La zona inicia en el espejo retrovisor exterior y se extiende aproximadamente 3 m (10 pies) hacia atrás del vehículo.





El sistema BSM monitorea las zonas de detección en ambos lados cuando la velocidad del vehículo llega a 10 km/h (6 mph) o más y alertará al conductor si hay vehículos en estas zonas.

**NOTA:**

- El sistema BSM NO alertará al conductor de los vehículos que se acercan rápidamente y que están fuera de las zonas de detección.
- La zona de detección del sistema BSM NO cambia si su vehículo está arrastrando un remolque. Por lo tanto, antes de cambiar de carril verifique visualmente que el carril adyacente esté libre para su vehículo. Si un objeto (por ejemplo, una motocicleta) permanece a un lado del su vehículo, puede ocasionar que la luz de advertencia del BSM permanezca iluminada por un tiempo extendido (más de dos segundos).

El área de los sensores que emiten las advertencias y hacen que el sistema BSM funcione correctamente debe permanecer sin nieve, hielo, suciedad y contaminación de la carretera. No bloquee con objetos extraños el área de la fascia trasera donde están ubicados los sensores de radar (calcomanías para defensa, canastillas para bicicletas, etc.).

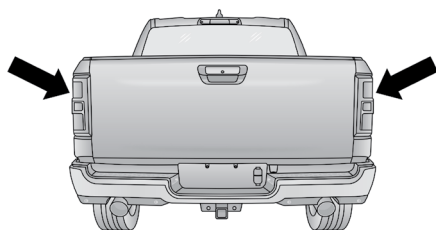

**Área de los sensores**

Si el sistema detecta que el desempeño está degradado debido a la contaminación de a objetos extraños, aparecerá un mensaje que le advertirá que el sensor está bloqueado y habrá una advertencia encendida dentro de los espejos. Los indicadores de advertencia permanecerán encendidos hasta que se retire el bloqueo. Primero limpie alrededor de los sensores en los faros para retirar el bloqueo. Después de retirar el bloqueo, se puede usar el siguiente procedimiento para restablecer la característica:

Si el mensaje de bloqueo aun continua, vuelva a verificar que no exista un bloqueo.

El sistema BSM notifica al conductor en la zona de detección al iluminarse una luz en el espejo retrovisor y adicionalmente sonará una campana reduciendo el volumen del radio.

Refiérase a la sección de “Modos de operación” más adelante.

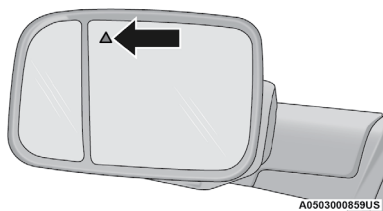

#### Ubicación de la luz de advertencia

El sistema BSM monitorea la zona de detección desde tres diferentes puntos (costado, trasero y frontal), mientras conduce vea si alguna alerta es necesaria. El sistema BSM hará una alarma durante la entrada de estos tres puntos.

#### *Ingreso por el costado*

Vehículos que se mueven en los carriles adyacentes por cualquiera de los lados del vehículo.

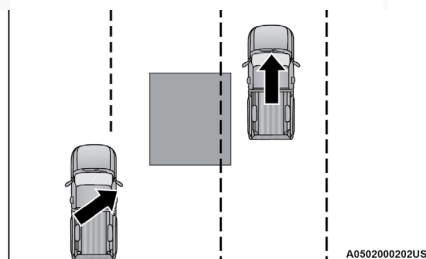

#### Monitoreo lateral

#### *Ingreso por la parte trasera*

Vehículos que se aproximan por detrás de su vehículo por cualquier lado y que entran a la zona de detección con una velocidad relativa menor de 48 km/h (30 mph).

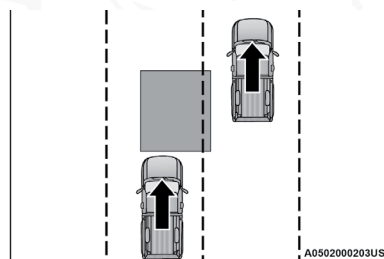

#### Monitoreo trasero

**Rebasando**

Si rebasa a otro vehículo lentamente (a una velocidad relativa menor de 24 km/h (15 mph) y el vehículo permanece en el punto ciego durante aproximadamente 1.5 segundos, la luz de advertencia se iluminará. Si la diferencia de velocidad entre los dos vehículos es mayor de 24 km/h (15 mph), la luz de advertencia no se iluminará.

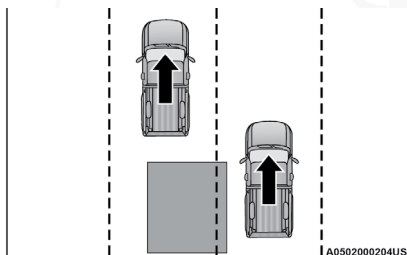
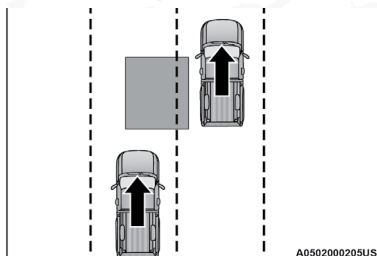
**Rebasando/Aproximándose****Rebasando/Pasando**

El sistema BSM no está diseñado para emitir una alerta sobre objetos fijos como vallas de seguridad, postes, muros, follaje, bordes, etc. Sin embargo, el sistema ocasionalmente puede advertir de dichos objetos. Esto es un funcionamiento normal y su vehículo no requiere servicio.

El sistema BSM no le advertirá de los objetos que se desplazan en la dirección opuesta del vehículo en carriles adyacentes.

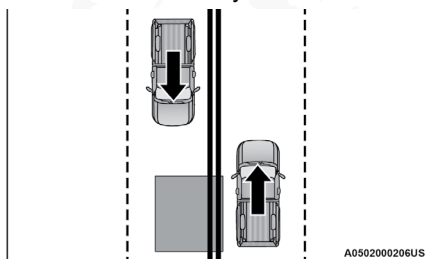
**Tráfico en sentido contrario**

**¡ADVERTENCIA!**

El sistema de monitoreo de puntos ciegos únicamente es un auxiliar para ayudar a detectar objetos que se encuentren en las zonas de puntos ciegos. El sistema BSM no está diseñado para detectar peatones, ciclistas o animales. Aunque su vehículo esté equipado con el sistema BSM, siempre revise los espejos del vehículo, voltee sobre su hombro y utilice las direccionales antes de cambiar de carril. Si no lo hace podrían producirse lesiones graves o la muerte.

**Trayectoria transversal trasera (RCP)**

La característica de trayectoria transversal trasera (RCP) está diseñada para auxiliar al conductor cuando retrocede en espacios donde su visión de los vehículos que se aproximan pudiera estar obstruida. Proceda lenta y cautelosamente al salir del espacio de estacionamiento hasta que el extremo trasero del vehículo quede a la vista. El sistema RCP luego tendrá una visión clara del tráfico transversal y si detecta que se aproxima un vehículo, alertará al conductor.

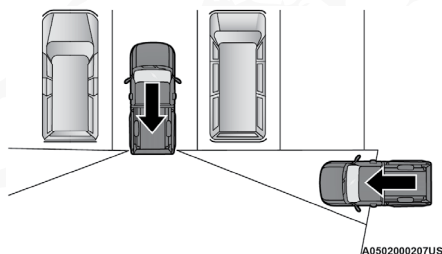
**Zonas de detección del RCP**

El RCP monitorea las zonas de detección traseras en ambos lados del vehículo, en busca de objetos que se mueven hacia el costado del vehículo a una velocidad mínima de aproximadamente 5 km/h (3 mph), a objetos que se mueven a una velocidad máxima de aproximadamente 20 km/h (32 mph), como en situaciones de un estacionamiento.

Cuando el RCP está activado y el vehículo está en reversa, el conductor es avisado mediante alarmas visuales y sonoras, incluyendo el enmudecimiento del radio.

**NOTA:**

- En un estacionamiento, los vehículos que se aproximan pueden no ser visibles porque son obstruidos por los vehículos estacionados en ambos lados. Si los sensores están bloqueados por otras estructuras o vehículos, el sistema no podrá alertar al conductor.



**¡ADVERTENCIA!**

El RCP no es un sistema auxiliar de reversa. Está diseñado para ayudar al conductor a detectar un vehículo que se aproxima al estar en un estacionamiento. Los conductores deben tener cuidado al ir en reversa, aun cuando utilicen el RCP. Mire siempre cuidadosamente detrás del vehículo, mire hacia atrás y asegúrese que no haya peatones, animales, otros vehículos, obstrucciones o puntos ciegos antes de retroceder. Si no lo hace podrían producirse lesiones graves o la muerte.

**Modos de operación de la alerta de punto ciego**

Hay tres modos seleccionables de operación en el sistema Uconnect.

Para mayor información, consulte la sección de "Multimedia", más adelante.

***Alerta de punto ciego (solamente luces)***

Cuando opere en el modo de alerta de punto ciego, el sistema BSM proveerá una alerta visual en el espejo retrovisor lateral apropiado con base en un objeto detectado. Sin embargo, cuando el sistema esté operando en RCP, el sistema responderá con alertas visuales y sonoras cuando esté presente un objeto detectado. Cuando se solicita una alerta sonora, el radio enmudece.

***Alerta de punto ciego (luces y sonido)***

Cuando opere en el modo de luces/campanilla de alerta de punto ciego, el sistema BSM proveerá una alerta visual en el espejo retrovisor lateral apropiado con base en el objeto detectado. Si la direccional se activa y ésta corresponde al mismo lado del vehículo que emitió la alerta, también se emitirá una alerta sonora. Siempre que éste active una direccional y se detecte un objeto en el mismo lado al mismo tiempo, se emitirán alertas visuales y sonoras. Además de la alerta sonará el radio (si es que está encendido) enmudecerá.

**NOTA:**

- Siempre que el sistema BSM solicite una alerta sonora, el radio enmudecerá.

Cuando el sistema esté operando en RCP, el sistema responderá con alertas visuales y sonoras cuando esté presente un objeto detectado. Cuando se solicita una alerta audible, también enmudece el radio. Se ignora el estado de las direccionales/luces de emergencia; el estado del RCP siempre solicita la campanilla.

**Alerta de punto ciego apagada**

Cuando se apaga el sistema BSM no habrá alertas visibles ni sonoras de los sistemas BSM o RCP.

**NOTA:**

- El sistema BSM almacenará el modo de operación actual cuando se apague el vehículo. Cada vez que se arranque el vehículo se recordará y utilizará el modo almacenado previamente.





### Cámaras de asistencia de punto ciego

Hay cámaras ubicadas en los espejos exteriores para asistir en la detección de puntos ciegos.

### Asistente de cambio de carril con remolque

#### NOTA:

- Cuando se activa el asistente, se desactiva la trayectoria transversal trasera (RCP).

#### NOTA:

- Cuando se conecta un remolque con freno eléctrico al vehículo, la pantalla del grupo de instrumentos proporcionará un menú para permitir una selección del tipo de remolque. Habrá dos opciones provistas: Convencional y Goose/Fifth Wheel. El remolque de ganso/quinta rueda es incompatible y, cuando se selecciona, el sistema BSM se desactivará hasta que se desconecte el remolque.
- Si se selecciona la opción incorrecta, el sistema se puede restablecer desconectando y volviendo a conectar el conector del arnés del remolque o desactivando y volviendo a activar el sistema de monitoreo de punto ciego en la configuración del cliente en el sistema Uconnect.
- Esto volverá a mostrar el menú de selección de remolque para permitir la elección correcta.

El asistente de cambio de carril con remolque es una función del sistema BSM que extiende la zona de detección de punto ciego mientras jala un remolque. El asistente para unir el remolque consiste de tres subfunciones:

- Detección automática de remolque
- Detección del largo del remolque
- Advertencia de cambio de carril con remolque

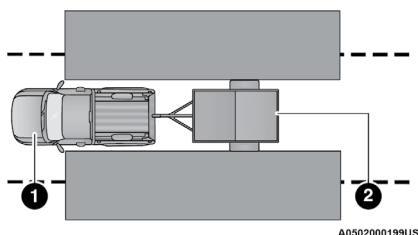

Zonas de detección con el asistente

1 — Vehículo



2 — Remolque

#### **Detección automática de remolque**

Hay dos modos de operación para la detección del largo del remolque:

- **Modo automático:** Cuando el "Modo automático" es seleccionado, el sistema usará los sensores de punto ciego para determinar automáticamente la presencia y el largo del remolque.



- La presencia del remolque será detectada usando el radar del punto ciego dentro de los siguientes 90 segundos de movimiento hacia el frente del vehículo. El vehículo deberá moverse arriba de 10 km/h (6mph) para activar la característica. Una vez que el remolque ha sido detectado, el sistema se ajustará por defecto a la zona máxima de puntos ciegos hasta que se haya verificado la longitud. Usted verá "Auto" en el módulo de instrumentos .
- Modo máximo: Cuando el "Modo Máximo" sea seleccionado, el sistema por defecto se ajustará a la zona de punto ciego máxima sin importar el tamaño del remolque que esté conectado .

**NOTA:**

- La configuración seleccionada se almacena cuando la ignición se coloca en Off (apagado). Para cambiar esta configuración, debe ser seleccionada a través de los ajustes del Uconnect. Consulte "Ajustes Uconnect" en "Multimedia" para obtener más información.

***Detección de longitud del remolque***

Una vez que se ha establecido la presencia del remolque. La longitud del remolque se establecerá (haciendo un giro de 90 grados) y luego se mostrará la categoría de longitud del remolque (ejemplo 3m a 6m (10-20 pies)). Esto puede tomar hasta 30 segundos después de completar el giro.

**NOTA:**

- Durante el mismo ciclo de encendido, si el vehículo está detenido por un mínimo de 90 segundos, el sistema activará una nueva "solicitud de detección de remolque" una vez que el vehículo reanude el movimiento.

La longitud máxima admitida por la función del asistente de unión de remolque es 12 m (39.5 pies). La longitud del remolque es considerada desde la parte delantera del enganche del remolque hasta el extremo trasero del cuerpo, la defensa o rampa del remolque.

El ancho máximo admitido por la función del asistente es de 2.59 m (8.5 pies). El ancho del remolque se mide desde la parte más ancha del remolque y puede incluir ruedas, neumáticos, protecciones o rieles.



**NOTA:**

- Los remolques de quinta rueda o de cuello de ganso no son compatibles con el asistente.

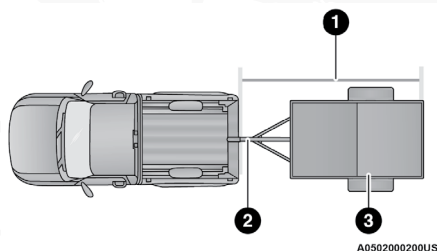
**Detección de longitud del remolque**

- 1 — Longitud del remolque                      3 — Gancho del remolque  
2 — Ancho del remolque

La longitud del remolque se identificará y colocará en una de las siguientes categorías:

- Longitud del remolque de hasta 3 m (10 pies) - La zona de punto ciego se ajustará a 3 m (10 pies)  $\frac{10 \text{ ft}}{3 \text{ m}}$ .
- Longitud del remolque entre 3 m a 6 m (10 pies y 20 pies) - La zona de punto ciego se ajustará a 6 m (20 pies)  $\frac{20 \text{ ft}}{6 \text{ m}}$ .
- Longitud del remolque entre 6 m a 9 m (20 pies y 30 pies) - La zona de punto ciego se ajustará a 30 pies (9 m)  $\frac{30 \text{ ft}}{9 \text{ m}}$ .
- Longitud del remolque entre 9 m a 12 m (30 pies y 39.5 pies) - La zona de punto ciego se ajustará a la distancia máxima  $\frac{\text{Max}}{\text{m}}$ .

**NOTA:**

- La longitud del remolque se determina con un rango de variación de +/- 1 m (+/- 3 pies) de longitud real. Los remolques que tengan el mismo tamaño que los límites de las categorías, 3/6/9 m (10/20/30 pies), podrían ser ubicados en la categoría superior o inferior a la correcta.

**Advertencia de cambio de carril con remolque**

La advertencia de cambio de carril con remolque es la extensión de la función de punto ciego para cubrir la longitud del remolque, más un margen de seguridad, para advertir al conductor cuando hay un vehículo en el carril adyacente. El conductor es alertado por la iluminación de la luz de advertencia de BSM ubicada en el espejo retrovisor exterior del lado donde se detecta el otro vehículo. Además, se escuchará una alerta y se reducirá el volumen de la radio. Consulte "Modos de operación" en esta sección para obtener más información.

**NOTA:**

- El sistema de alerta de unión de remolque NO alerta al conductor sobre vehículos que se aproximan rápidamente y/o que están fuera de las zonas de detección.



- El sistema de monitoreo de punto ciego (BSM) puede experimentar caídas (parpadear entre encendido y apagado) de las luces indicadoras de advertencia del espejo lateral cuando una motocicleta o cualquier objeto pequeño permanece en el costado del vehículo por períodos prolongados (más de un par de segundos).
- Áreas atestadas como estacionamientos, vecindarios, etc. Puede provocar una mayor cantidad de alertas falsas. Esto es una operación normal.

### ¡ADVERTENCIA!

El sistema de monitoreo de puntos ciegos únicamente es un auxiliar para ayudar a detectar objetos que se encuentren en las zonas de puntos ciegos. El sistema BSM no está diseñado para detectar peatones, ciclistas o animales. Aunque su vehículo esté equipado con el sistema BSM, siempre revise los espejos del vehículo, voltee sobre su hombro y utilice las direccionales antes de cambiar de carril. Si no lo hace podrían producirse lesiones graves o la muerte.

#### *Información general*

La operación de este equipo está sujeta a las siguientes dos condiciones:

(1) es posible que este equipo o dispositivo no cause interferencia perjudicial y (2) este equipo o dispositivo debe aceptar cualquier interferencia, incluyendo la que pueda causar su operación no deseada.

#### **NOTA:**

- Cambios o modificaciones no aprobados expresamente por la parte responsable del cumplimiento podrían anular la autoridad del usuario para operar el equipo.

### **Advertencia de colisión delantera con mitigación (FCW) (si así está equipado)**

El sistema de advertencia de colisión delantera (FCW) con mitigación, alerta al conductor con advertencias auditivas y visibles (dentro de la pantalla del módulo de instrumentos), podría aplicar un jalón de freno para advertir al conductor cuando detecta una colisión potencial con el vehículo frente al suyo y solicita al conductor que actúe a fin de evitar y mitigar la colisión.

#### **NOTA:**

- El FCW monitorea la información de los sensores de detección al frente, así como también del EBC (Controlador electrónico de los frenos) para calcular una posible colisión delantera. Cuando el sistema determina que existe la posibilidad de una colisión delantera, se alertará al conductor con advertencias sonoras y visuales y posiblemente un ligero tirón de freno.

Si el conductor no toma acción basada en estas advertencias progresivas, el sistema proporcionará un nivel de frenado autónomo limitado para ayudar a frenar el vehículo y mitigar la potencial colisión delantera.



Si el conductor reacciona a las advertencias y frena, el sistema determina que el conductor tiene la intención de evitar la colisión frenando pero que no ha aplicado con suficiente fuerza en el freno, el sistema compensará y proporcionará la fuerza de frenado adicional según sea requerida.

Si un evento que active la advertencia sucede a una velocidad por debajo de los 52 km/h (32 mph), el sistema podría proporcionar la fuerza máxima o parcial de frenado para mitigar la potencial de colisión frontal.

Si el sistema detiene el vehículo completamente, sólo se mantendrán aplicados los frenos por dos segundos y luego los liberará.



#### Mensaje de FCW

Cuando el sistema determina que una colisión con el vehículo al frente de usted ya no es probable, la advertencia se desactivará.

#### NOTA:

- La velocidad mínima para la activación de FCW es 5 km/h (3 mph).
- La alerta FCW puede dispararse sobre otros objetos que no sean vehículos, como lo son las vallas de protección o los postes basados en la predicción de curso. Esto está previsto y es una parte del FCW, de su activación normal y funcionalidad.
- No es seguro probar el sistema FCW. Para prevenir daños al sistema, después de activarlo cuatro veces con un ciclo de llave, la porción activa de frenado del FCW se desactivará hasta el siguiente ciclo de llave.
- El sistema FCW está hecho para caminos cimentados solamente. Si el vehículo es llevado por caminos todo terreno, el FCW debería ser desactivado para prevenir advertencias y campanas innecesarias. Si el vehículo entra en 4WD Low (rango bajo), el sistema FCW se desactivará automáticamente.
- El FCW podría no reaccionar a objetos irrelevantes como, reflejos en el piso, objetos fuera de la trayectoria del vehículo, objetos estacionarios que se encuentren retirados, tráfico en contraflujo o vehículos a un rango similar o mayor de velocidad.
- El FCW se desactivará como el ACC con pantallas de inhabilitación.





- Durante un evento del FCW al arrastrar un remolque, el sistema de frenos electrónico responderá para activar los frenos del remolque (si así está equipado).

### ¡ADVERTENCIA!

La advertencia de colisión delantera (FCW) no está diseñada para evitar una colisión por sí sola. El conductor tiene la responsabilidad de evitar una colisión controlando el vehículo mediante el frenado y dirección. Si no se sigue esta advertencia podrían producirse lesiones graves o la muerte.

#### Encendido/Apagado del FCW

El botón está ubicado en la pantalla del sistema Uconnect, en los ajustes de control. Consulte "Ajustes Uconnect" en el capítulo "Multimedia" para más información.

- Para encender el sistema FCW, presione el botón de colisión frontal una vez.
- Para apagar el sistema FCW, presione el botón de colisión frontal nuevamente.

#### NOTA:

- Cuando el FCW se encuentra encendido, le permite advertirle al conductor sobre posibles colisiones con el vehículo al frente de usted.
- Cuando el FCW se encuentra apagado, se evita que el sistema emita alerta sobre posibles colisiones con el vehículo frente a usted. Si se apaga el sistema FCW, se mostrará el mensaje "FCW Apagado" (FCW OFF).
- Si se ajusta el FCW a "Sólo advertencia", evitará que el sistema proporcione un frenado activo limitado, o soporte adicional de frenado si el conductor no frena adecuadamente en caso de una posible colisión frontal.
- Cuando el estado del FCW es ajustado a "Frenado y advertencia", le permitirá al sistema advertirle al conductor sobre posibles colisiones con el vehículo al frente de usted utilizando advertencias visuales/sonoras y aplicar frenado autónomo limitado.
- El sistema mantendrá el último ajuste seleccionado por el conductor después del apagado de la ignición.

#### Sensibilidad y estado del freno FCW

La sensibilidad del FCW y ajustes del frenado activo pueden ser programados a través del sistema Uconnect®. Consulte "Ajustes Uconnect®" para más información en "Multimedia".

- Lejos
  - Cambiar la configuración del FCW a "FAR" (lejos) permite al sistema le advierta de una posible colisión con el vehículo delante del suyo cuando está más alejado y se aplica el frenado activo. Esto le da tiempo para reaccionar y evitar una posible colisión.
  - Los conductores más cautelosos que no les molestan las alertas frecuentes preferirán este ajuste.



- Medio
  - La configuración del FCW es "Medium" (media) y la configuración del frenado activo es "Advertencia y frenado". Esto permite que el sistema le advierta de una posible colisión con el vehículo delante del suyo usando alerta audible y visual y aplicará el freno automáticamente.
- Cerca
  - Cambiar el estado de la FCW a la configuración "Near" (cerca), permite al sistema alertarlo de una posible colisión con el vehículo enfrente del suyo cuando se encuentre mucho más cerca.
  - Esta configuración proporciona menor tiempo de reacción que la configuración "Medium" (media) y "Far" (lejos), lo cual le permite tener una experiencia de conducción más dinámica.
  - Conductores más dinámicos o de un manejo más agresivo podrían preferir evitar alertas frecuentes con este ajuste.

**NOTA:**

- Cambiar el estado de configuración del FCW a "Sólo advertencia" evita que el sistema le proporcione frenado limitado activo, o soporte adicional de frenado si el conductor no está frenando adecuadamente ante una potencial colisión frontal, pero mantiene las alertas visuales y sonoras.
- Cambiar la configuración del frenado activo a "Apagado" (Off), le previene al sistema proporcionar frenado autónomo, o fuerza de frenado adicional cuando el conductor no aplica la adecuada en caso de una potencial colisión.
- El sistema mantendrá la última configuración seleccionada por el conductor después de apagar la ignición.
- El FCW no responderá a objetos irrelevantes como objetos en el toldo, reflejos del piso, objetos que no están en el trayecto del vehículo, objetos que estén demasiado lejos, tráfico que se aproxima o vehículos al frente viajando a la misma velocidad o a mayor velocidad.
- El FCW se deshabilitará igual que el ACC con pantallas no disponibles.

**Advertencia de FCW Limitado**

Si el sistema en pantalla despliega "ACC/FCW Limited Functionality, o "ACC/FCW Limited Functionality Clean Front Windshield" momentáneamente, podría haber una condición que limite la funcionalidad del sistema FCW. Aunque el vehículo todavía se puede conducir bajo condiciones normales, la activación de los frenos podría no estar disponible en su totalidad. Una vez que la condición que limita el sistema ya no sea presentada, el sistema regresará a su operación normal, si el problema persiste, acuda a su distribuidor autorizado.

**Advertencia de Servicio a FCW**

Si el sistema se apaga y en la pantalla del panel de instrumentos despliega:

- "ACC/FCW Unavailable Service Required" (ACC/FCW no disponible requiere servicio).
- "Cruise/FCW unavailable service required" (cruce/FCW no disponible, requiere servicio).



Esto indica que hay una falla interna del sistema. Aunque el vehículo todavía se puede conducir en condiciones normales, haga que el sistema sea revisado por un distribuidor autorizado.

### **Frenado de emergencia para peatones (PEB), si está equipado**

PEB es un subsistema del sistema de advertencia de colisión frontal (FCW) que proporciona al conductor advertencias sonoras y visuales en la pantalla del grupo de instrumentos. Puede aplicar un frenado automático limitado cuando detecta una posible colisión frontal con un peatón/ciclista.

Si un evento de PEB comienza a una velocidad inferior a 62 km/h (39 mph), el sistema puede proporcionar un frenado máximo para mitigar la posible colisión con un peatón/ciclista. Si el evento PEB detiene el vehículo por completo, el sistema mantendrá el vehículo parado durante dos segundos y luego soltará los frenos. Cuando el sistema determina que una colisión con el peatón/ciclista delante de usted no es más probable, el mensaje de advertencia se desactivará. La velocidad mínima para la activación de PEB es de (5 km/h) 3 mph.

### **¡ADVERTENCIA!**

El frenado de emergencia para peatones (PEB) no está diseñado para evitar una colisión por sí solo, ni el PEB puede detectar todos los tipos de posibles colisiones con un peatón. El conductor tiene la responsabilidad de evitar una colisión controlando el vehículo mediante el frenado y la dirección. El incumplimiento de esta advertencia podría provocar lesiones graves o la muerte.

#### **NOTA:**

- El estado predeterminado de PEB es "Activado". Esto permite que el sistema le avise de una posible colisión frontal con el peatón.

El botón PEB se encuentra en la pantalla de Uconnect.

Para apagar el sistema PEB, presione el botón de frenado de emergencia para peatones.

Para volver a encender el sistema PEB, presione el botón Advertencia de frenado activo.

Cambiando el estado de PEB a "Off" se desactiva el sistema, por lo que no estará disponible ningún aviso ni frenado activo en caso de una posible colisión frontal con el peatón/ciclista.

#### **NOTA:**

- El sistema PEB conservará la última configuración seleccionada por el conductor después de apagar el encendido. El sistema no se restablecerá a la configuración predeterminada cuando se reinicie el vehículo.



### Información general

La operación de este equipo está sujeta a las siguientes dos condiciones:

(1) es posible que este equipo o dispositivo no cause interferencia perjudicial y (2) este equipo o dispositivo debe aceptar cualquier interferencia, incluyendo la que pueda causar su operación no deseada.

#### NOTA:

- Cambios o modificaciones no aprobados expresamente por la parte responsable del cumplimiento podrían anular la autoridad del usuario para operar el equipo.

### Sistema de monitoreo de presión de las llantas (TPMS) (si así está equipado)

El sistema de monitoreo de presión de llanta (TPMS) avisará al conductor si hay una llanta con baja presión, basado en la presión de la llanta fría recomendada para el vehículo.

#### NOTA:

- La luz de advertencia del TPMS se iluminará en el módulo de instrumentos y se escuchará una alerta sonora cuando la presión de llanta esté baja en una o más de las 4 llantas activas. Adicionalmente, el módulo de instrumentos mostrará gráficamente el valor de cada llanta con las que tengan baja presión en un color distinto, o la pantalla del radio Uconnect (si así está equipado) mostrará un mensaje del TPMS, cuando esto ocurre usted debe incrementar la presión de llanta para apagar la luz de advertencia del TPMS.

La presión de la llanta variará con la temperatura cerca de 1 psi (7 kPa) por cada 6.5°C (12°F). Esto significa que cuando la temperatura exterior disminuye la presión de la llanta disminuirá. La presión de la llanta siempre debe fijarse de acuerdo a la presión de la llanta fría de inflado. Esto se define como la presión de la llanta después de que el vehículo no se ha conducido por más de 3 horas y la temperatura del ambiente o conducido menos de 1.6 km (1 milla). Refiérase a "Información general llantas" en esta sección para un inflado de las llantas del vehículo. La presión de la llanta también aumentará cuando el vehículo sea conducido esto es normal y no debe haber ningún ajuste para este incremento de presión.

El sistema TPMS alertará al conductor de una llanta con presión baja, si la presión cae por debajo del límite inferior por cualquier razón, incluyendo los efectos de la baja temperatura.

El sistema TPMS continuará alertando al conductor de presión baja de la llanta siempre que esté presente alguna condición, y no se apagará hasta que la presión de la llanta este sobre al nivel del recomendado para la presión en frío. El sistema se calibra automáticamente y el indicador TPMS se apagará hasta que el nivel de la presión de la llanta sea actualizado. Puede ser que el vehículo necesite ser conducido por 20 minutos arriba de 24 km/h (15 mph) para que se reciba esta información.





**NOTA:**

- Al inflar llantas en temperatura de operación, la presión podría necesitar aumentarse 4 psi (28 kPa) por encima del valor recomendado en la etiqueta de presiones en frío para apagar la luz de advertencia del TPMS.

Por ejemplo, su vehículo puede tener la presión de la llanta fría recomendada, después de estar estacionado por más de 3 horas de 30 psi (207 kPa). Si la temperatura ambiente es de 20 °C (68°F) y la presión medida de la llanta es de 27 psi (186 kPa), un decremento en la temperatura de -7 °C (20°F) la presión de la llanta disminuirá 23 psi (158 kPa). Esta presión de la llanta es suficientemente baja para prender el indicador de monitoreo de presión de la llanta. Conducir el vehículo puede hacer que la presión suba a 27 psi (186 kPa), pero el indicador del TPMS permanecerá encendido. En este caso sólo se apagará cuando la llanta sea inflada hasta el nivel recomendado para la llanta fría.

**¡PRECAUCIÓN!**

- El TPMS ha sido optimizado para las llantas y ruedas de equipo original. Las presiones del TPMS se han establecido para el tamaño de las llantas equipadas en su vehículo. Si utiliza equipo de reemplazo que no es del mismo tamaño, tipo y/o estilo, el sistema podría funcionar incorrectamente o se podría dañar el sensor. Las ruedas no originales pueden ocasionar daños a los sensores. Si su vehículo está equipado con un TPMS no use sellador no original para llantas ni cejas de balanceo ya que podrían ocasionar daños a los sensores.
- Después de utilizar selladores de neumáticos no originales, se recomienda llevar su vehículo a un distribuidor autorizado para revisar el funcionamiento del sensor.
- Después de inspeccionar o ajustar la presión de las llantas, siempre vuelva a instalar el tapón del vástago de la válvula. Esto evitará que se introduzca humedad y suciedad al vástago de la válvula, lo que podría dañar el sensor de monitoreo de presión de las llantas.

**NOTA:**

- El TPMS no está diseñado para sustituir el cuidado y mantenimiento normal de las llantas ni para proveer alertas de una falla o problema de las llantas.
- El TPMS no debe utilizarse como un manómetro (medidor) de presión de las llantas mientras ajusta la presión de las llantas de su vehículo.
- Conducir con una llanta muy desinflada ocasiona que la llanta se sobrecaliente y puede ocasionar que se dañe. El inflado insuficiente también reduce la economía de combustible, la vida del dibujo de la llanta y puede afectar el manejo del vehículo y su capacidad para detenerse.
- El TPMS no es un sustituto del mantenimiento adecuado de las llantas y es responsabilidad del conductor mantener la correcta presión de las llantas usando un medidor de presión preciso, aún si el inflado insuficiente no ha llegado al nivel de activar la iluminación de la Luz indicadora de monitoreo de presión de las llantas.





- Aún y cuando los cambios de temperatura de las estaciones afectan la presión de las llantas, el TPMS realizará el monitoreo de la presión real de las llantas.

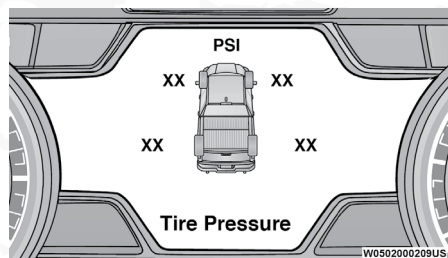

**Pantalla del monitoreo de presión de llanta**

El sistema de monitoreo de presión de las llantas (TPMS) usa tecnología inalámbrica con los sensores electrónicos montados en las ruedas para monitorear los niveles de presión. Los sensores, montados en cada rueda e integrados en el vástago de la válvula, transmiten las lecturas de presión de la llanta al módulo receptor.

**NOTA:**

- Es particularmente importante que usted compruebe regularmente la presión en todas las llantas y mantenga su presión adecuada.

El TPMS consta de los siguientes componentes:

- Módulo receptor
- Cuatro sensores de rueda
- Diversos tipos de mensajes del sistema de monitoreo de presión de llantas, que se muestran en la pantalla del módulo de instrumentos
- Luz indicadora de monitoreo de baja presión de las llantas

El conjunto de la llanta de refacción de tamaño completo cuenta con un sensor TPM. La llanta de refacción de tamaño completo puede ser utilizada para reemplazar cualquiera de las cuatro llantas. Una llanta de refacción que se encuentre por debajo del límite de advertencia de presión baja, no causará que la luz de monitoreo de presión de llantas se encienda ni sonará la alarma.

**Advertencias de baja presión del monitoreo de presión de las llantas**



La Luz indicadora de monitoreo de presión de las llantas se iluminará en el módulo de instrumentos y sonará una campanilla cuando esté baja la presión de una o más de las cuatro llantas rodando.

Además, la pantalla del módulo de instrumentos mostrará el mensaje de presión baja en la pantalla de presiones de llanta con los valores de presión de inflado de las llantas bajas en un color diferente. Adicionalmente se mostrará el mensaje "Inflar a XX".



Para obtener más información, refiérase a “Pantalla del panel de instrumentos” en “Tablero de instrumentos”.

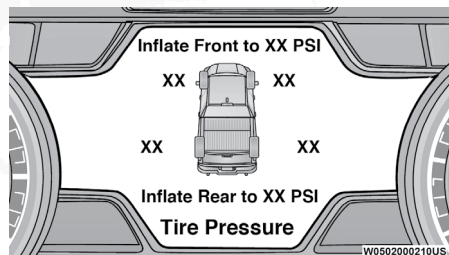

**Pantalla del monitoreo de presión de llanta**

Si se presenta una condición de llanta baja en alguna de las cuatro llantas en uso, deberá detenerse tan pronto como sea posible e inflar (las llantas que se muestran en la gráfica con diferentes colores) para el vehículo de valor de la presión en frío recomendada cartel se muestra en el mensaje “Inflate to XX” (Inflar a XX). Una vez que el sistema recibe los valores, el sistema automáticamente actualizará los valores en la pantalla del panel de instrumentos con el color original y el mensaje de presión baja, se apagará. Se tendrá que conducir el vehículo durante 20 minutos a más de 24 km/h (15 mph) para que el TPMS reciba la información.

#### **NOTA:**

- Cuando llene de aire llantas en temperatura de operación, la presión puede requerir incrementarse 4 psi (30 kpa) por encima del valor recomendado en la etiqueta de presión en frío para que el testigo de llanta baja pueda apagarse.

#### **Advertencia de servicio del TPMS**

Cuando una falla es detectada en el sistema, la lámpara de advertencia del TPM se iluminará por 75 segundos y permanecerá encendida. También sonará una campanilla. Adicionalmente la pantalla mostrará el mensaje “SERVICE TPM SYSTEM” por cinco segundos y después mostrará guiones (- -) en lugar del valor de la presión para indicar el sensor que no está siendo recibido.

Si se cicla la ignición, esta secuencia repetirá la operación para detectar si todavía existe la falla. Si la falla ya no existe, la luz indicadora TPMS se apagará, el mensaje de texto “SERVICE TPM SYSTEM” en la pantalla desaparecerá y el valor de la presión se mostrará en lugar de los guiones. Una falla en este sistema puede ocurrir debido a los siguientes casos:

- Por una interferencia de la señal ocasionada por dispositivos eléctricos o por encontrarse cerca de lugares que emitan las mismas frecuencias que los sensores del TPM.
- Por la instalación en las ventanillas de películas polarizadas que contengan materiales que bloqueen las señales de onda de radio.
- Por la acumulación de nieve o hielo alrededor de las llantas o en los tapones.



- Por el uso de cadenas para nieve en el vehículo.
- El uso de ruedas/llantas no equipadas con sensores de TPM.

Puede ocurrir una falla del sistema debido a una condición de ubicación incorrecta del sensor TPMS. Cuando ocurre una falla del sistema debido a una ubicación incorrecta del sensor TPMS, la luz de advertencia TPMS parpadeará durante 75 segundos y luego permanecerá fija. La falla del sistema también hará sonar un timbre. Además, el grupo de instrumentos mostrará el mensaje "Presión de los neumáticos temporalmente no disponible" en lugar del pantalla de visualización de la presión de los neumáticos. Si se cicla el interruptor de encendido, esta secuencia se repetirá, siempre que la falla del sistema aún exista.

Si la falla del sistema ya no existe, la luz de advertencia del TPMS ya no parpadeará y se mostrará la pantalla de visualización de la presión de las llantas mostrando los valores de presión de las llantas en las bicaciones correctas.

#### **Vehículos con llanta de refacción compacta o distinta a la original**

- La llanta de refacción compacta no tiene sensor de monitoreo de presión de llanta. Por lo tanto, el TPMS no realizará el monitoreo de presión en la llanta de refacción.
- Si instala la llanta refacción compacta en lugar de una llanta de camino que tiene una presión debajo del límite de advertencia de baja presión, en el siguiente ciclo de ignición, una campanilla sonará y la luz indicadora del TPMS se encenderá. Adicionalmente, la gráfica en la pantalla aún desplegará un valor de presión destellando. El mensaje "Inflar a XX" también se mostrará.
- Después de conducir el vehículo durante 20 minutos a 24 km/h (15 mph), la luz indicadora del TPMS destellará durante 75 segundos y después permanecerá encendida. Adicionalmente, la pantalla desplegará el mensaje "SERVICE TPM SYSTEM" (Revise el TPMS) durante tres segundos y después desplegará guiones (- -) en lugar del valor de la presión.
- Para cada ciclo de la llave de ignición subsiguiente, una campanilla sonará, la luz indicadora del TPMS destellará durante 75 segundos y después permanecerá encendida en forma sólida y la pantalla desplegará el mensaje "SERVICE TPM SYSTEM" (Revise el TPMS) durante tres segundos y después desplegará guiones (- -) en lugar del valor de la presión.
- Una vez que repare o reemplace la llanta original y reinstale en el vehículo en lugar de la refacción compacta, el TPMS se actualizará automáticamente y la luz indicadora del TPMS se apagará. Adicionalmente, el testigo del TPMS se apagará y la pantalla mostrará nuevos valores de presión en vez de guiones (--), siempre y cuando la presión de los neumáticos no se encuentre por debajo del límite de presión. El vehículo puede necesitar conducirse por 20 minutos a una velocidad mayor de los 24 km/h (15 mph) para que el TPMS reciba la información.



### Sistema de monitoreo de presión de llanta de remolque (TPMS, si así está equipado)

El sistema de monitoreo de presión de llanta de remolque (TPMS) es una característica que mostrará los valores de presión de llanta y le advertirá al conductor de una baja presión de llanta en el remolque, según lo establecido por el conductor, a través del sistema Uconnect (si así está equipado).

El TPMS monitorea la presión de cada llanta y le advierte al conductor, a través del módulo de instrumentos sobre una condición de baja presión, error en el sensor o una condición de mal funcionamiento. El módulo de instrumentos mostrará la presión de llanta actual o guiones para cada una de las llantas del remolque de acuerdo a su configuración. El sistema permite hasta 12 ruedas por remolque configurado. Consulte "Ajustes Uconnect" en el capítulo "Multimedia" para más información.

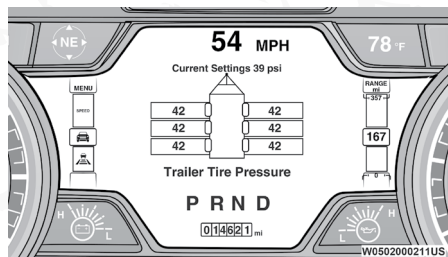

**Sistema de monitoreo de presión de llantas del remolque**

#### ***Emparejamiento de sensores del remolque***

Para utilizar esta característica, los sensores de presión proporcionados deben ser instalados a las llantas del remolque deseado y los sensores deberán ser enlazados al vehículo. Si el remolque requiere más de los 4 sensores proporcionados, puede adquirirlos con su Distribuidor Autorizado RAM.

Con los sensores instalados y el remolque cerca o enganchado a su vehículo, comience el procedimiento de emparejamiento ingresando al menú de ajustes en el sistema Uconnect y seleccione el remolque. Consulte "Ajustes Uconnect" en el capítulo "Multimedia" para más información. Seleccione el remolque deseado para enlazar, abra el menú "Presión de llantas" y seleccione "Ajustar todas las llantas".



**NOTA:**

- El vehículo podría no poder conducirse hasta que el proceso de emparejamiento de sensores sea completado.

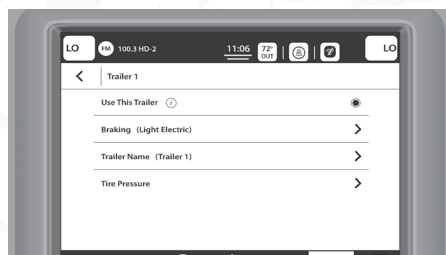
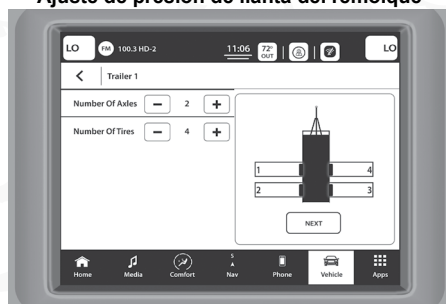
**Ajuste de presión de llanta del remolque****Emparejamiento de presión de llanta del remolque**

Siga las instrucciones en pantalla para seleccionar el número de ejes (1 -3), el número de llantas en el remolque (2, 4, 6, 8 o 12) y el establecimiento de presión de llantas del remolque. El rango de selección va de los 25 PSI a 125 PSI (172 kPa a 862 kPa).

Una vez programada la presión (PSI o kPa), la pantalla de sincronización aparecerá. Los sensores deben ser enlazados en el orden mostrado. Comenzando con la Llanta 1, desinfla la llanta en 5 PSI (34 kPa) y espere al sonido del claxon. Puede tomarle hasta 3 minutos para que el sonido del claxon se escuche, indicando que el sensor se ha enlazado. Repita el proceso para cada llanta, en orden, hasta terminar. No salga de la pantalla de sincronización hasta que termine el proceso. Si el enlace no fue satisfactorio, se escuchará el claxon dos veces, y una indicación en pantalla le permitirá reintentar el procedimiento, "Reintentar" sólo aparecerá cuando el ajuste falló. Cada llanta debe ser enlazada satisfactoriamente durante un procedimiento de enlace individual para recibir la pantalla de completado satisfactorio.

**NOTA:**

- El proceso de enlace se cierra automáticamente si no hay comunicación con un sensor, se escuchará dos veces el sonido del claxon indicando la falla del enlace y un mensaje en la pantalla del radio aparecerá anunciando que el proceso no fue completado.





- En algunas circunstancias, el sonido doble del claxon sucederá cada 3 minutos indicando la falla del emparejamiento. Si esto sucede, puede cancelar el sonido del claxon ciclando la ignición a apagado (OFF) y de regreso a la posición de encendido/en marcha (ON/RUN).

#### ***Advertencias de baja presión de llanta del remolque***

Cuando se detecta una presión de llanta baja en una o más de las llantas activas el módulo de instrumentos mostrará el mensaje "Presión de llanta de remolque baja". El módulo de instrumentos mostrará la gráfica del TTPMS mostrando los valores de presión de llanta con los valores de baja presión en un color diferente.

Si esto ocurre, usted debe detenerse lo más pronto posible e inflar las llantas con una condición de presión baja (se encontrarán resaltadas de un color distinto en la gráfica del módulo de instrumentos) a la presión establecida por el cliente en la parte superior de la gráfica del TTPMS. Una vez que el sistema recibe las presiones de llanta actualizadas, el sistema automáticamente actualizará el gráfico en la pantalla del módulo de instrumentos a su color original. El vehículo podría necesitar ser conducido hasta por 10 minutos a una velocidad mayor a los 24 km/h (15 mph) para que TTPMS reciba la información actualizada.

#### ***Advertencia de servicio al TTPMS***

Si el sistema detecta una falla, la pantalla del módulo de instrumentos mostrará el mensaje "Servicio al sistema de monitoreo de presión de llanta del remolque requerido".

Una vez que la falla ha sido corregida el mensaje "Servicio al sistema de monitoreo de presión de llanta del remolque requerido" ya no será mostrado. El vehículo podría necesitar ser conducido hasta por 10 minutos a una velocidad mayor a los 24 km/h (15 mph) para que TTPMS reciba la información actualizada.

#### ***Sistema de presión de llanta del remolque no configurado***

El mensaje "Sistema de presión de llanta del remolque no configurado" se mostrará en el módulo de instrumento cuando el número de remolque seleccionado no cuenta con valores de configuración ingresados (Número de llantas, Número de ejes, Presión de llanta ajustada, Identificación de sensores TPM del remolque).

Para corregir esa condición los valores (Número de llantas, Número de ejes y Presión de llanta ajustada) deben ser ingresados en el radio para el número de remolque seleccionado. Los sensores del remolque deben ser sincronizados con el remolque. Consulte "Ajustes Uconnect" en el capítulo "Multimedia" para más información.



**Sensores del remolque detectados no coinciden con el remolque activo**

El mensaje "Sensores de remolque detectados no coinciden con el remolque activo" se mostrará cuando los sensores recibidos por el módulo TTPM no coinciden con los sensores de remolque sincronizados al número de remolque seleccionado. Este mensaje se mostrará cuando los sensores recibidos coinciden con los sensores sincronizados en otro número de remolque configurado en el módulo TTPM.

Para corregir esta condición, el número de remolque correcto debe ser seleccionado en el radio. Consulte "Ajustes Uconnect" en el capítulo "Multimedia" para más información.

**Limitaciones del sistema**

El TTPMS podría tener dificultades transmitiendo a través de llantas con metálico en las paredes o en remolques de más de 9 m (30 ft.). Se recomienda utilizar llantas estándar y remolques de menos de 9 m (30 ft.) de longitud para evitar pérdidas de señal o dificultades durante el emparejamiento.

**NOTA:**

- El vehículo podría no poder conducirse hasta que el proceso de emparejamiento de sensores sea completado.

**Alerta de llenado de llanta (si así está equipado)**

Esta característica notifica al conductor cuando la presión de la llanta recomendada en la placa se logra al inflar o desinflar el neumático.

El conductor puede optar por desactivar o habilitar la función de alerta de relleno de llantas mediante el uso de la configuración en la radio o de la pantalla del módulo de instrumentos si no está equipado con radio.

**NOTA:**

- Sólo se puede llenar una llanta a la vez cuando se utiliza el sistema de alerta de llenado de llanta.
- La función de alerta de llenado de llanta no se puede ingresar si una falla existente del sistema TPM está colocada como "activa" o si el sistema está en modo de desactivación (si está equipado).

El sistema se activará cuando haya más de 10 kPa (1.5 psi) de cambio en la presión de las llantas. La ignición debe de estar en la posición de RUN (arranque) con la transmisión en estacionamiento (P).

**NOTA:**

- No es necesario tener el motor en marcha para ingresar al modo de alerta de llenado de llanta.

Las luces de emergencia se encenderán para confirmar que el vehículo está en modo de alerta de llenado de llanta.



Si las luces de alerta no se encienden mientras se infla el neumático, es posible que el sensor TPMS esté en una posición inoperante, lo que impide que se reciba la señal del sensor TPMS. En este caso, es posible que sea necesario mover el vehículo ligeramente hacia adelante o hacia atrás.

Cuando se ingrese el modo de alerta de llenado de llanta, la pantalla de visualización de la presión de las llantas se mostrará en el grupo de instrumentos.

Operación:

- El claxon sonará para avisar al conductor cuándo dejar de llenar la llanta cuando ésta alcance la presión recomendada.
- El claxon sonará tres veces si la llanta está demasiado llena y continuará sonando cada cinco segundos si el conductor continúa inflando la llanta.
- El claxon sonará una vez más cuando se deje salir suficiente aire para alcanzar el nivel de inflado adecuado.
- La bocina también emitirá tres pitidos si la llanta no está suficientemente inflada y continuará sonando cada cinco segundos si el conductor continúa desinflando la llanta.

**NOTA:**

- Después del uso, la función TFA NO permanecerá activa después de apagar el encendido. La función deberá volver a habilitarse cuando se reinicie el vehículo.

***Alerta de llenado de llanta seleccionable (STFA, si así está equipado)***

El sistema de alerta de llenado de llanta seleccionable (STFA) es una característica opcional que está incluida como parte normal del sistema de alerta de llenado de llantas. El sistema está diseñado para permitirle al cliente seleccionar una presión de inflado o desinflado para los ejes delanteros y traseros del vehículo, y proporcionar retroalimentación al conductor mientras infla o desinfla las llantas del vehículo.

En el menú de ajustes de la alerta de llenado de llanta seleccionable del radio (si así está equipado), el cliente será capaz de seleccionar las presiones de los ejes delantero y trasero navegando de un rango de presiones de XX a 15 psi en incrementos de 1 psi para cada ajuste de eje. XX = al valor de presión de llanta en frío mostrado en la etiqueta de cargas y presiones.

El cliente también puede almacenar en el radio (si así está equipado) los valores de presión escogidos para cada eje. Al cliente se le permitirá almacenar hasta dos juegos de presiones preestablecidas en el radio para los valores de presión de los ejes delantero y trasero.

Una vez que el cliente seleccione las presiones de los ejes delantero y trasero que desea inflar o desinflar, puede comenzar a inflar o desinflar una llanta a la vez.

**NOTA:**

- El sistema STFA sólo soportará el inflado o desinflado de una llanta a la vez.



El sistema estará activado cuando exista una variación de 1.5 psi (10 kPa) en la presión de llanta. La ignición debe encontrarse colocada en la posición RUN (en marcha), con la transmisión en "P" (estacionamiento).

Las luces intermitentes se encenderán que el vehículo se encuentra en modo de alerta de llenado.

Cuando se ingresa al modo de alerta de llenado de llanta, la pantalla de presión de llanta se mostrará en el módulo de instrumentos

Operación:

- El claxon sonará una vez cuando la presión de llanta sea alcanzada para informar al usuario cuando dejar de inflar o desinflar la llanta.
- El claxon sonará tres veces si la llanta se encuentra sobre inflada o sobre desinflada y continuará sonando cada 5 segundos si el usuario continúa inflando o desinflando la llanta.
- El claxon sonará una vez nuevamente cuando el aire suficiente ha sido ingresado o retirado para alcanzar el nivel apropiado de presión seleccionada.

### **Sistema de información de presión de llanta (TPIS) (si así está equipado)**

Su vehículo podría estar equipado con el sistema de información de presión de llanta (TPIS).

El sistema usa tecnología inalámbrica montada en el rin de la llanta hay sensores que transmite los valores de la presión. Los sensores montados en las llantas como parte de la válvula transmite las lecturas las cuales son recibidas en el módulo.

#### **NOTA:**

- Es particularmente importante para usted que verifique la presión de todas las llantas de su vehículo mensualmente y mantener la presión a los valores apropiados.

El TPIS consiste de los siguientes componentes:

- Módulo receptor.
- Cuatro sensores TPM (Llantas traseras simples [SRW]).
- Seis sensores TPM (Llantas traseras duales [DRW]).
- Pantalla de la presión en la pantalla del módulo.

El sistema TPIS mostrará los valores de los cuatro (SRW) o seis sensores (DRW) en la pantalla del módulo de instrumentos.

Si se detecta una falla, el módulo de instrumentos muestra el mensaje "SERVICE TPM SYSTEM" por un mínimo de cinco segundos y la pantalla muestra (--) guiones en lugar del valor de la presión no está siendo recibido.

Si la ignición es ciclada, la secuencia aparecerá mostrando que la falla aun está existente. Si la falla ya no estuviera, el mensaje de "SERVICE TPM SYSTEM" ya no aparecerá en la pantalla y los valores de la presión se mostrarán en lugar de los guiones.



Una falla en el sistema puede ocurrir por alguna de las siguientes condiciones:

- Interferencia de señal debido a los dispositivos electrónicos o el conducir cerca de edificios que emiten señales de radio iguales a la frecuencia de los sensores TPM.
- El instalar películas de ventanas tintadas que no sean las recomendadas que contengan materiales que bloqueen las ondas de señal.
- La acumulación de la nieve o hielo alrededor de las llantas o los rines.
- El usar cadenas de llantas en el vehículo.
- Usar ruedas/llantas que no tengan equipo sensores TPM.

### **Información general**

La operación de este equipo está sujeta a las siguientes dos condiciones:

(1) es posible que este equipo o dispositivo no cause interferencia perjudicial y (2) este equipo o dispositivo debe aceptar cualquier interferencia, incluyendo la que pueda causar su operación no deseada.

**NOTA: Los cambios y modificaciones hechas no expresamente aprobadas por la parte responsable, podría anular la autoridad de operar el equipo.**

## **SISTEMAS DE PROTECCIÓN PARA LOS OCUPANTES**

Algunas de las características más importantes de seguridad en su vehículo son los sistemas de protección:

### **Características de los sistemas de protección a los ocupantes**

- Sistema de cinturones de seguridad
- Bolsas de aire SRS
- Sistema de retención para niños

Algunas de las características descritas en esta sección pueden ser equipo estándar o de serie en algunos modelos, o equipo opcional en otros modelos. Si no está seguro del equipo de su vehículo, contacte a su distribuidor autorizado.

### **Precauciones importantes de seguridad**

Por favor, ponga mucha atención a la información en esta sección. Le dice cómo utilizar su sistema de protección apropiadamente y mantenerlo a usted y a sus pasajeros lo más seguros posible.

Aquí hay algunos pasos para minimizar riesgos si se produce un despliegue de las bolsas de aire:

1. Los niños de 12 años o menos, deberán ir sentados en la parte trasera del vehículo con el cinturón de seguridad colocado apropiadamente.





2. Los niños que no son lo suficientemente grandes para utilizar el cinturón de seguridad de una forma apropiada (vea la sección de "Protección para niños"), deberán estar sentados en los asientos traseros en una silla para niños o con un asiento elevador.
3. Si un niño de 2 a 12 años tiene, por alguna razón, que ir sentado en el asiento delantero, mueva el asiento del pasajero lo más atrás posible y utilice un sistema de protección para niños adecuado para su edad. (Refiérase a la sección de "Protecciones para niños", más adelante).
4. Nunca permita que los niños pasen el cinturón de seguridad por debajo de su brazo.
5. Debe leer las instrucciones que vengan con el sistema de protección para niños, para asegurarse de una instalación correcta.
6. Todos los ocupantes deberán usar el cinturón de seguridad correctamente.
7. El conductor y el pasajero delantero, deberán mover el asiento lo más atrás posible, tanto como sea práctico, para dejar espacio cuando se despliegan las bolsas de aire.
8. No se recargue contra la ventana o la puerta. Si su vehículo tiene bolsas de aire laterales, éstas se inflarán en los espacios que existen entre la puerta y usted en un despliegue de bolsas y podrían herirlo.
9. Si el sistema de bolsas de aire de su vehículo necesita ser modificado para acomodar a una persona con capacidades diferentes, contacte a su distribuidor autorizado.

### ¡ADVERTENCIA!

- Nunca posicione un sistema de protección para niños orientado hacia atrás frente a una bolsa de aire. El despliegue de la bolsa de aire frontal puede provocar lesiones graves o incluso la muerte a niños de 12 años o menores, incluyendo a niños en un sistema de protección orientado hacia atrás.
- Nunca instale un sistema de protección para niños orientado hacia atrás en el asiento delantero del vehículo. Solamente utilice un sistema de protección para niños orientada hacia atrás en un asiento trasero. Si el vehículo no cuenta con asiento trasero, no transporte un sistema de protección orientado hacia atrás en el vehículo.

## Sistema de cinturones de seguridad

Abróchese el cinturón aun cuando sea un conductor excelente y en viajes cortos. Alguien más en la calle puede ser un mal conductor y causar una colisión en la cual esté usted involucrado. Esto puede ocurrir lejos de su casa o en su propia calle.

Las investigaciones han mostrado que los cinturones de seguridad salvan vidas y pueden reducir la gravedad de las lesiones en una colisión. Algunas de las peores lesiones ocurren cuando la gente es lanzada fuera del vehículo.



Los cinturones de seguridad proporcionan protección contra esto y reducen el riesgo de lesiones causadas por golpearse en el interior del vehículo. Toda persona en un vehículo necesita llevar el cinturón abrochado.

### **Sistema recordatorio de cinturón de seguridad del conductor mejorado (BeltAlert®)**

#### ***BeltAlert de conductor y pasajero delantero (si así está equipado)***



BeltAlert® es una función que se hizo para recordarles al conductor y al pasajero (si así está equipado para el pasajero frontal con BeltAlert®) que abrochen sus cinturones. Esta función se activa cuando la ignición está en posición de encendido.

#### ***Indicación inicial***

Si el conductor o el pasajero no tienen abrochado el cinturón de seguridad, cuando se coloque la ignición en la posición de encendido/en marcha, sonará una campana por unos segundos. Si el pasajero delantero no tiene abrochado el cinturón (y está equipado con BeltAlert®) cuando se coloque la ignición en la posición de arranque o encendido/en marcha, la luz de recordatorio de cinturón de seguridad se encenderá y permanecerá encendida hasta que ambos cinturones sean abrochados. En la posición del asiento del pasajero delantero el BeltAlert® no estará activo cuando no se esté ocupando el asiento.

#### ***Secuencia de advertencia del BeltAlert***

La secuencia de advertencia de BeltAlert® se activa cuando el vehículo está en movimiento a una velocidad específica y el pasajero delantero o el conductor no traen abrochado el cinturón de seguridad. La secuencia empieza haciendo un parpadeo de luz de recordatorio del cinturón de seguridad y haciendo sonar una campana intermitente. Una vez iniciada la secuencia continuará hasta que los cinturones sean abrochados. Luego de que se complete la secuencia, la luz de recordatorio de cinturón de seguridad permanecerá encendida hasta que los respectivos cinturones sean abrochados. El conductor debe de indicar a todos los demás pasajeros que abrochen sus cinturones de seguridad.

#### ***Cambio de estado***

Si el asiento del conductor o del pasajero delantero están equipados con BeltAlert®, tienen los cinturones desabrochados, la secuencia de advertencia empezará a trabajar hasta que los cinturones sean abrochados.

La función BeltAlert® del asiento del pasajero (si así está equipado) no se activará cuando éste no se encuentre ocupado. BeltAlert® puede ser activado cuando un animal o algún objeto pesado se encuentre en el asiento del pasajero delantero o cuando el asiento se encuentre plegado (si así está equipado). Se recomienda que las mascotas sean sujetas en los asientos traseros utilizando arneses o jaulas para mascotas que estén aseguradas utilizando los cinturones de seguridad y que la carga quede bien sujeta.



El sistema BeltAlert® puede ser activado o desactivado por su distribuidor autorizado. FCA no recomienda la desactivación del sistema BeltAlert®.

**NOTA:**

- Aunque el sistema BeltAlert® haya sido desactivado, la luz de recordatorio de cinturón de seguridad continuará encendida mientras que el conductor o el pasajero (si está equipado con BeltAlert®) continúen sin abrocharse el cinturón de seguridad.

**Cinturones torso/pélvicos**

Todos los asientos dentro de su vehículo, excepto la posición central en primera fila de Crew Cab, están equipados con cinturones torso/pélvicos.

El dispositivo retractor de la correa del cinturón está diseñado para asegurar a los ocupantes, sólo en paradas o impactos repentinos. Esta característica permite que, en condiciones normales, la correa que pasa sobre el pecho se mueva libremente con usted. En una colisión, el cinturón se trabará reduciendo el riesgo de que usted se golpee contra el interior del vehículo o sea expulsado de él.

**¡ADVERTENCIA!**

- Confiar sólo en el sistema de las bolsas de aire, no es suficiente en una colisión. Las bolsas de aire trabajan en conjunto con el sistema de cinturón de seguridad. En alguna colisión, las bolsas de aire podrían no desplegarse. Siempre use el cinturón de seguridad a pesar de tener bolsas de aire.
- En un accidente usted o sus pasajeros podrían salir lastimados si no traen colocado el cinturón de seguridad podrían golpear el interior del vehículo o a otros pasajeros o salirse del vehículo, siempre asegúrese de que los pasajeros se coloquen el cinturón de seguridad apropiadamente.
- Es peligroso viajar en el compartimiento de carga, dentro o fuera del vehículo. En caso de una colisión, las personas que viajen en dicha área pueden ser heridas seriamente o inclusive morir.
- No permita que las personas viajen en áreas que no tengan asientos y cinturones de seguridad.
- Asegúrese de que todas las personas que viajan en su vehículo estén correctamente sentadas y usen el cinturón de seguridad. Los ocupantes, incluyendo al conductor, deben usar siempre los cinturones de seguridad sin importar que el vehículo también esté equipado o no con bolsas de aire, para minimizar el riesgo de daño severo o muerte.
- Utilizar el cinturón de seguridad en el lugar incorrecto puede provocar que las lesiones de una colisión sean mucho peores. Usted puede sufrir heridas internas, o podría incluso deslizarse por debajo del cinturón de seguridad. Siga estas instrucciones para utilizar el cinturón de seguridad de forma segura y para mantener a sus pasajeros seguros también.



**¡ADVERTENCIA!**

- Sujetar a dos personas con un mismo cinturón puede ocasionar lesiones más graves, ya que las personas pueden golpearse entre sí, lastimándose seriamente. Nunca utilice un cinturón, unitario o pélvico, para sujetar a más de una persona, no importa cuál sea su tamaño.
- Si el cinturón de seguridad está torcido, puede no protegerlo correctamente, puede, inclusive, cortarlo en un accidente. Asegúrese de que el cinturón de seguridad esté plano contra su cuerpo, sin torceduras. Si no puede colocarlo correctamente, vaya a un Distribuidor autorizado para que lo reparen.
- Si el cinturón de seguridad está torcido, puede no protegerlo correctamente, puede, inclusive, cortarlo en un accidente. Asegúrese de que el cinturón de seguridad esté plano contra su cuerpo, sin torceduras. Si no puede colocarlo correctamente, vaya a un Distribuidor autorizado para que lo reparen.
- Si introduce la contrahebillas en la hebilla equivocada, el cinturón no lo protegerá correctamente. La porción pélvica podría quedarle muy alta en su cuerpo, provocándole posiblemente lesiones internas. Siempre abroche el cinturón en la hebilla más cercana a usted.
- Un cinturón de seguridad demasiado holgado no lo protegerá correctamente, en una parada repentina puede moverse demasiado hacia el frente incrementando la posibilidad de lesión.
- Un cinturón de seguridad que se usa debajo del brazo es peligroso. Su cuerpo puede golpear con las superficies del vehículo en una colisión, incrementando la posibilidad de una lesión de cuello o cabeza. Un cinturón de seguridad debajo del brazo puede provocar heridas internas, las costillas no son tan fuertes como el hombro.
- Un cinturón de seguridad colocado detrás de usted no lo protege de daños en una colisión, puede golpearse la cabeza. Las porciones pélvica y del hombro del cinturón de seguridad deben utilizarse juntas.
- Un cinturón de seguridad desgastado puede romperse en una colisión y dejarlo sin protección, revise periódicamente el sistema buscando cortes, desgastes o partes faltantes. Las partes dañadas deben ser reemplazadas después de una colisión.

**Instrucciones de operación del cinturón**

1. Entre al vehículo y cierre la puerta. Recárguese en el respaldo y ajuste el asiento.
2. La contrahebillas del cinturón de seguridad está arriba del respaldo de su asiento a un lado de su brazo. Sujete la contrahebillas y jálela para que salga la correa del cinturón.





Deslice la contrahebillas por la correa, tanto como sea necesario para que el cinturón cruce su regazo.

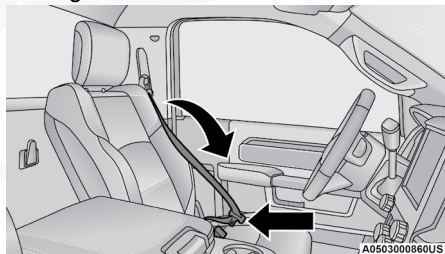

**Jalando de la contrahebillas**

3. Cuando el cinturón se haya extendido lo suficiente, inserte la contrahebillas en la ranura de la hebillas, hasta que escuche un clic.

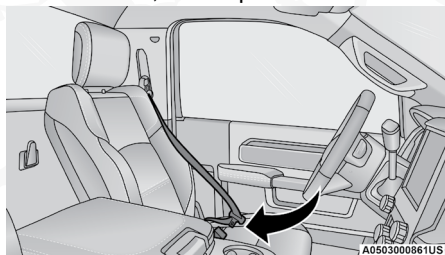

**Contra hebillas a la hebillas**

4. Coloque el cinturón pélvico a través de sus muslos, bajo su abdomen. Para ajustar la porción pélvica, jale hacia abajo el cinturón torácico. Para aflojar el cinturón pélvico si está muy apretado, incline la contrahebillas y júlela sobre el cinturón pélvico. Un cinturón ajustado reduce el riesgo de deslizarse bajo el cinturón en una colisión.

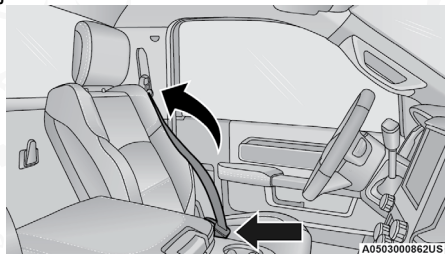

**Eliminación de holgura del cinturón**

5. Coloque el cinturón torácico sobre su pecho de tal manera que sea cómodo y no descance en su cuello. El retractor elimina cualquier holgura en el cinturón.
6. Para desabrocharse el cinturón, oprima el botón rojo en la hebillas. El cinturón se retrae automáticamente a su posición de almacenamiento. Si es necesario, deslice hacia abajo la contrahebillas sobre la tela del cinturón para permitir que éste se retraiga totalmente.



### Procedimiento para desenredar la correa del cinturón de seguridad

Aplice el siguiente procedimiento para desenredar un cinturón de seguridad.

1. Coloque la hebilla del cinturón lo más cerca posible al punto de anclaje.
2. Cerca de 15 ó 30 cm (6 a 12 pulgadas) sobre la hebilla, sujete y gire la cinta del cinturón 180° para crear un doblez que comience arriba de la hebilla.
3. Deslice la hebilla hacia arriba sobre la cinta doblada. La cinta doblada debe entrar en la ranura en la parte superior de la hebilla.
4. Continúe deslizando la hebilla hacia arriba por toda la cinta hasta que ya no esté enredada.

### Anclaje superior para el ajuste del cinturón

El cinturón de los asientos delanteros se puede ajustar hacia arriba o hacia abajo, para que no le quede sobre el cuello. Oprima el botón de liberación para soltar el anclaje y entonces muévalo hacia arriba o hacia abajo, a la posición que le acomode mejor.

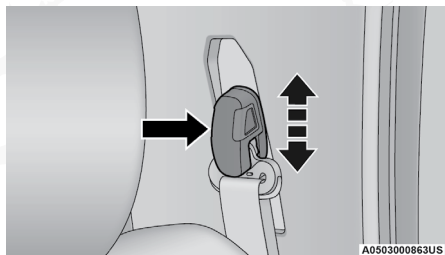

Ajuste superior del cinturón de hombro

Por ejemplo, si usted es de estatura menor al promedio, le acomodará mejor una posición más baja, y si por el contrario usted es más alto, preferirá una posición más alta. Al liberar el anclaje, trate de moverlo hacia arriba y hacia abajo para cerciorarse de que haya quedado asegurado.

#### NOTA:

- El anclaje superior ajustable del cinturón del hombro está equipado con una característica de ascenso fácil. Esta característica permite que el anclaje del cinturón del hombro sea ajustado en la posición más elevada sin oprimir el botón de liberación.
- Para verificar que el anclaje del cinturón del hombro esté asegurado, jale hacia abajo el anclaje del cinturón del hombro hasta que quede asegurado en la posición.



**¡ADVERTENCIA!**

- Utilizar el cinturón de seguridad en el lugar incorrecto puede provocar que las lesiones de una colisión sean mucho peores. Usted puede sufrir heridas internas, o podría incluso deslizarse por debajo del cinturón de seguridad. Siga estas instrucciones para utilizar el cinturón de seguridad de forma segura y para mantener a sus pasajeros seguros también.
- Coloque el cinturón cruzado a su pecho y hombro con poca holgura, que le quede cómodo y que no descance en su cuello. El retractor retirará toda holgura extra de la correa.
- El mal ajuste del cinturón de seguridad podría reducir la efectividad de seguridad durante una colisión.
- Siempre asegúrese que todos los ajustes de altura del asiento sean realizados cuando el vehículo se encuentra detenido.

**Cinturón central delantero (sólo cabina regular, si así está equipado)**

El cinturón del asiento central delantero (solo cabina regular) está equipado con minihebillas y contrahebillas, que le permite desenganchar el anclaje inferior cuando el asiento esté plegado. La minihebillas y la correa del cinturón pueden almacenarse convenientemente para permitir el uso de las áreas de almacenamiento detrás de los asientos cuando éste no se encuentre en uso.

1. Quite la minicontrahebillas y la hebillas normal de su posición de guardado.

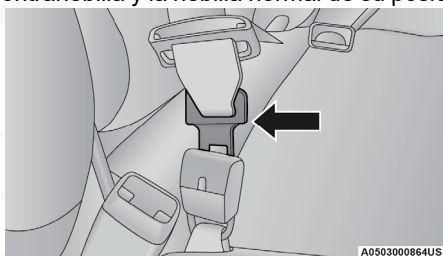
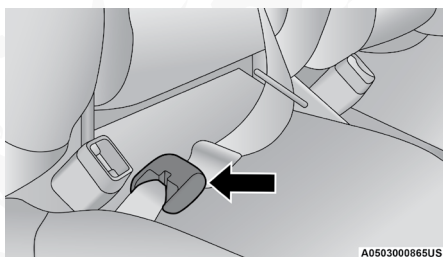
**Inserción de la contrahebillas****Minihebillas y minicontrahebillas conectadas**

2. Tome la minicontrahebillas y júela sobre el asiento.
3. Guíe el cinturón por dentro de la cabecera del lado derecho.
4. Cuando el cinturón está lo suficientemente largo para sujetarse, inserte la minihebillas contra la contrahebillas hasta que escuche un "clic".
5. Recárguese en el asiento y deslice la contrahebillas normal hacia arriba en la cinta tan lejos como sea necesario para permitir que el cinturón abarque su regazo.
6. Cuando el cinturón está lo suficientemente largo para engancharse inserte la contrahebillas en la hebillas hasta escuchar un "clic".
7. Localice el cinturón torso/pélvico sobre sus muslos, por debajo de su abdomen. Para remover la cinta sobrante en la parte del torso, jale hacia arriba el cinturón del hombro. Para aflojar el cinturón en la parte del torso si está muy ajustado, jale. Un cinturón ajustado reduce el riesgo de deslizarse por debajo de cinturón en una colisión.
8. Coloque el cinturón a la altura del hombro sobre su pecho de manera confortable que no roce su cuello. El dispositivo retráctil eliminará cualquier sobrante en el cinturón.
9. Para liberar el cinturón, oprima el botón rojo en la contrahebillas.
10. Para soltar la minihebillas de la minicontrahebillas para su almacenamiento, inserte la hebillas normal dentro del botón negro en la parte superior de la minicontrahebillas. El cinturón se retraerá automáticamente a su posición de almacenado. Si es necesario deslice la hebillas por debajo de la cinta para permitir que ésta se retraiga completamente. Coloque la minihebillas y la hebillas autobloqueante en la posición de guardado.

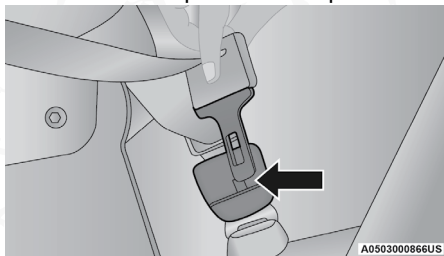

Desprendimiento de la hebilla con la lengua del cinturón de seguridad

### ¡ADVERTENCIA!

- Si la minicontrahebillas y la minihebillas no se enganchan apropiadamente cuando el cinturón de seguridad esté siendo ocupado por un pasajero, el cinturón no brindará la protección adecuada y podría incrementarse el riesgo de salir lastimado en un accidente.
- Cuando vuelva a colocar la minicontrahebillas y la minihebillas, asegúrese de que la correa del cinturón no esté torcida, si lo está, siga el procedimiento para desenredar la correa del cinturón.



### Cinturón del asiento central primera fila (si así está equipado)

El asiento delantero de la posición central de la Crew Cab cuenta únicamente con un cinturón de seguridad de regazo. Deslice la hebilla plateada dentro de la contrahebilla hasta que escuche un clic. Para alargar el cinturón jale la hebilla en dirección hacia abajo.

Para eliminar la holgura, jale la parte suelta del cinturón. Utilice el cinturón ajustado a sus caderas. Siéntese hacia atrás y erguido en el asiento y luego ajuste el cinturón tanto como le permita estar cómodo.

### Extensor de cinturón de seguridad

Si un cinturón de seguridad es demasiado corto, aún cuando esté extendido totalmente y cuando el anclaje superior ajustable del cinturón torácico (opcional) está en su posición más baja, su distribuidor puede proporcionarle un extensor de cinturón de seguridad. Este extensor sólo debe usarse si el cinturón existente no es suficientemente largo. Cuando no se requiera, quite el extensor y guárdelo.

#### ¡ADVERTENCIA!

- SÓLO use un extensor de cinturón de seguridad cuando sea físicamente necesario para ajustarlo apropiadamente al sistema del cinturón de seguridad. NO USE el extensor cuando al colocarse, la distancia entre el eje frontal del extensor y el centro del cuerpo del ocupante es menor a 6 pulgadas.
- Usar un extensor de cinturón de seguridad cuando no se necesita puede incrementar el riesgo de lesiones en una colisión. Sólo úselo cuando el cinturón pélvico no es suficientemente largo cuando se usa bajo y ajustado y en las posiciones de asiento recomendadas. Quite y guarde el extensor cuando no se necesite.

### Cinturones de seguridad y mujeres embarazadas

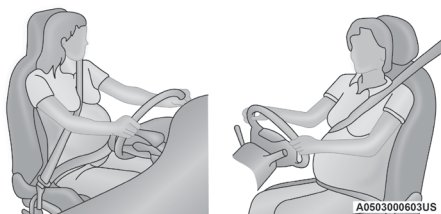

Cinturones de seguridad y mujeres embarazadas

Se recomienda que las mujeres embarazadas usen los cinturones de seguridad mientras dure su estado. Mantener a la madre segura es la mejor manera de proteger al futuro bebé.

Las mujeres embarazadas deben usar la parte pélvica del cinturón sobre sus muslos y ajustarla lo más que puedan a las caderas. Mantenga el cinturón bien abajo, de modo que no se apoye en el abdomen.



De este modo, en caso de una colisión serán los resistentes huesos de las caderas los que soporten el esfuerzo.

### **Pretensores del cinturón de seguridad (si así está equipado)**

Los cinturones de seguridad para ambas posiciones de asiento frontales pueden estar equipados con dispositivos pretensores diseñados para quitar soltura del cinturón de seguridad en el caso de una colisión. Estos dispositivos mejoran el funcionamiento del cinturón de seguridad asegurando que éste apriete pronto al ocupante en una colisión. Los pretensores funcionan para todos los tamaños de los ocupantes, incluyendo aquellos en un protector para niño.

#### **NOTA:**

- Estos dispositivos no son un sustituto de la colocación apropiada de los cinturones de seguridad en el ocupante. El cinturón de seguridad todavía debe usarse debidamente ajustado y acomodado.

Los pretensores son disparados por el módulo de control de protección del ocupante (ORC). Como las bolsas de aire frontales, los pretensores son artículos de un solo uso. Después de una colisión que sea suficientemente severa como para desplegar las bolsas de aire y los pretensores, ambos deben reemplazarse.

### **Característica del manejo de energía**

Este vehículo cuenta con un sistema de cinturones de seguridad que tiene la característica de manejo de energía en los asientos delanteros para reducir todavía más el riesgo de lesiones en caso de una colisión que dañe la cabeza. Éste sistema de cinturones de seguridad tiene un conjunto de retractores diseñado para liberar la cinta en forma controlada. Esta característica está diseñada para reducir la fuerza del cinturón sobre el pecho del ocupante.

### **Modalidad de dispositivos retráctiles de bloqueo automático (ALR) (si así está equipado)**

Los cinturones de seguridad en las posiciones de asiento de los pasajeros podrían estar equipados con dispositivos retráctiles de bloqueo automático (ALR) intercambiables, que se utilizan para asegurar un sistema de protección para niños. Para mayor información, refiérase a "Instalación de la protección para niños utilizando los cinturones de seguridad del vehículo" en la sección "Protección para niños".





La imagen de abajo define el tipo de característica para cada posición de asiento.

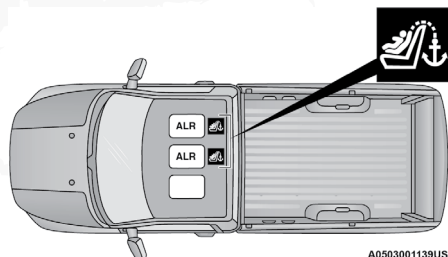

A0503001139US

#### Ubicaciones de retractor de bloqueo automático en Cabina regular

- ALR= Dispositivo retráctil de bloqueo automático intercambiable

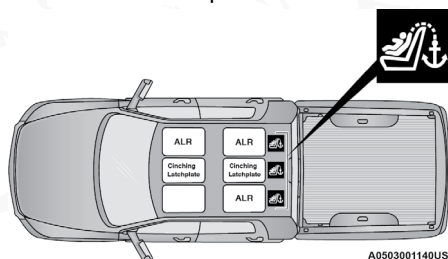

A0503001140US

#### Ubicaciones de retractores de bloqueo automático en Crew Cab/Mega Cab

- ALR= Dispositivo retráctil de bloqueo automático intercambiable

Si el asiento del pasajero está equipado con el ALR y está siendo utilizado Sólo jale las correas lo suficiente para que éstas queden un poco flojas sobre pecho y cadera del ocupante, para no activar el ALR. Si el ALR se activa usted escuchará un sonido para indicar la retracción de bloqueo automático del cinturón. En este caso permita que la correa del cinturón se retraiga por completo y después ajuste las correas en la posición en la que se encuentre más cómodo el ocupante, ancle las hebillas hasta oír un “clic” y retire lo sobrado de las correas.

En este modo, el cinturón de torso se pre-bloquea automáticamente. El cinturón se retraerá para eliminar cualquier holgura en el cinturón del hombro. La modalidad de bloqueo automático está disponible en todas las posiciones de asiento de los pasajeros que tengan cinturón de hombro y cadera. Utilice el modo de bloqueo automático cada vez que un sistema de retención infantil sea instalado en una posición de asiento que tiene un cinturón de seguridad con esta característica.



Los niños de 12 años o menores, deberán ir sujetos apropiadamente en el asiento trasero.

### ¡ADVERTENCIA!

- Nunca posicione un sistema de protección para niños orientado hacia atrás frente a una bolsa de aire. El despliegue de la bolsa de aire frontal puede provocar lesiones graves o incluso la muerte a niños de 12 años o menores, incluyendo a niños en un sistema de protección orientado hacia atrás.
- Nunca instale un sistema de protección para niños orientado hacia atrás en el asiento delantero del vehículo. Solamente utilice un sistema de protección para niños orientada hacia atrás en un asiento trasero. Si el vehículo no cuenta con asiento trasero, no transporte un sistema de protección orientado hacia atrás en el vehículo.

#### *Cómo utilizar la modalidad de bloqueo automático*

1. Abroche el cinturón de hombro y cadera.
2. Sujete la porción de hombro y jale hacia abajo hasta que salga todo el cinturón
3. Permita que el cinturón se retraiga. Conforme el cinturón se retrae, se escuchará un sonido de clic. Esto indica que el cinturón de seguridad está en la modalidad de bloqueo automático.

#### *Cómo desactivar la modalidad de bloqueo automático*

Desconecte la hebilla y permita que se retraiga completamente hasta desactivar la modalidad de bloqueo automático y activar la modalidad de bloqueo (emergencia) sensibles a la velocidad del vehículo.

### ¡ADVERTENCIA!

- El conjunto de cinturón y retractor debe cambiarse si la característica de retracción de bloqueo automático (ALR) del conjunto del cinturón de seguridad o cualquier otra función del cinturón de seguridad no está funcionando correctamente.
- El no reemplazar el cinturón y el retractor podrían aumentar el riesgo de lesiones en una colisión.
- No use el modo bloqueo automático para sujetar ocupantes que están usando el cinturón o niños que están usando un asiento elevador. El modo de bloqueo solo se usa para instalar asientos de sujeción de niños con vista al frente o vista hacia atrás que tienen un arnés para sujetar al niño.

## Sistema de protección complementario (SRS)

Algunas de estas características de seguridad descritas en esta sección podrían ser equipamientos estándar en algunos modelos, o pueden ser opcionales en otros. Si no está seguro, pregunte a su distribuidor autorizado.

El sistema de bolsas de aire debe estar listo para protegerle en una colisión.



El Controlador de retención del ocupante (ORC) monitorea los circuitos y las interconexiones asociadas con los componentes del sistema de bolsas de aire. Su vehículo puede estar equipado con los siguientes componentes del sistema de bolsas de aire.

#### **Componentes del sistema de bolsa de aire**

- Controlador de protección del ocupante (ORC)
- Luz de advertencia de las bolsas de aire 
- Tablero de instrumentos
- Volante y columna de la dirección
- Protectores de impactos de rodilla
- Bolsas de aire delanteras avanzadas
- Interruptor del cinturón de seguridad
- Bolsas de aire suplementarias laterales (si así está equipado)
- Sensores de impacto delantero y lateral (si así está equipado)
- Pretensores de cinturones de seguridad (si así está equipado)
- Sensores de posición de asientos (si así está equipado)

#### **Luz de advertencia de la bolsa de aire**



El ORC monitorea las lecturas de las partes electrónicas del sistema de la bolsa de aire cuando la ignición está en la posición de START o de ON/RUN. Si la ignición está en la posición de OFF o en la de ACC, el sistema de bolsa de aire no está encendido y las bolsas de aire no se inflarán.

El ORC contiene un sistema de energía de respaldo que podría desplegar las bolsas de aire en eventos si la batería ha perdido energía o ha sido desconectada previa a un despliegue.

El ORC enciende la luz de advertencia de la bolsa de aire en el panel de instrumentos aproximadamente de cuatro a ocho segundos por una verificación cuando la ignición es llevada por primera vez a ON. Después de ese chequeo, la luz de advertencia de la bolsa de aire, se apagará. Si el ORC detecta un mal funcionamiento en cualquier parte del sistema, se encenderá la luz de advertencia de la bolsa de aire. Sonará una campana para alertarle que la luz está presente después de que encienda el vehículo.

El ORC también incluye diagnósticos que iluminarán la luz de advertencia de la bolsa de aire del módulo de instrumentos si se observa una falla. Los diagnósticos también registran la naturaleza del mal funcionamiento. Mientras que el sistema de bolsa de aire está diseñado para libre mantenimiento, si alguna de las siguientes cosas pasa, lleve el vehículo con su distribuidor autorizado inmediatamente.

- La luz de bolsa de aire no enciende ni parpadea durante los 4 a 8 segundos cuando el interruptor de ignición se pone por primera vez en encendido.
- La luz permanece encendida o parpadea después del intervalo de 4 a 8 segundos.



- La luz parpadea o se enciende y permanece encendida mientras usted conduce.

**NOTA:**

- Si el velocímetro, tacómetro, o cualquier marcador relacionado no está trabajando, el controlador de protección a los ocupantes (ORC) podría estar inhabilitado. Las bolsas de aire podrían no estar listas para inflarse para proteger. Acuda a su distribuidor autorizado.

**¡ADVERTENCIA!**

Ignorar la luz de advertencia de bolsa de aire en su tablero de instrumentos puede significar que no tendrá bolsas de aire para protegerlo en una colisión. Si la luz no enciende al momento de la verificación automática cuando se arranca, permanece encendida después de arrancar el vehículo, o si se enciende mientras conduce, haga verificar el sistema de las bolsas de aire con su distribuidor autorizado de inmediato.

**Luz de advertencia de la bolsa de aire redundante**

Si una falla es detectada con la luz de advertencia de la bolsa de aire, la cual podría afectar el Sistema de Retención Complementario (SRS), la luz de advertencia de la bolsa de aire redundante se iluminará en el panel de instrumentos. Esta luz, permanecerá hasta que se corrija la falla. Adicionalmente, sonará una campana para alertarle que la luz de advertencia de la bolsa de aire redundante está presente y una falla ha sido detectada. Si esta luz aparece inmediatamente o permanece al conducir, lleve su vehículo con un distribuidor autorizado.

Para más detalles acerca de la luz redundante de advertencia de la bolsa de aire, refiérase a la sección "Tablero de instrumentos".

**Bolsas de aire delanteras**

Este vehículo tiene bolsas de aire delanteras tanto para el conductor como para el pasajero delantero como un complemento de los sistemas de protección de los cinturones de seguridad. La bolsa de aire del conductor está montada en centro del volante de la dirección. La bolsa de aire del pasajero delantero está dentro del tablero de instrumentos arriba de la guantera.

Las palabras "SRS AIRBAG" o "AIRBAG" están grabadas en las cubiertas de las bolsas de aire.

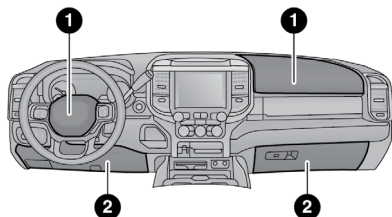

A0503000869US

Ubicación bolsas de aire delanteras y protector de las rodillas



- 1 - Bolsas de aire del conductor y el pasajero (si así está equipado)
- 2 - Protector de rodillas

### ¡ADVERTENCIA!

- El estar muy cerca del volante o panel de instrumentos durante el despliegue de las bolsas de aire frontales avanzadas puede causar lesiones serias, incluyendo la muerte. Las bolsas de aire necesitan espacio para inflarse. Siéntese hacia atrás, cómodamente con sus brazos extendidos hacia el volante o panel de instrumentos.
- Nunca posicione un sistema de protección para niños orientado hacia atrás frente a una bolsa de aire. El despliegue de la bolsa de aire frontal puede provocar lesiones graves o incluso la muerte a niños de 12 años o menores, incluyendo a niños en un sistema de protección orientado hacia atrás.
- Nunca instale un sistema de protección para niños orientado hacia atrás en el asiento delantero del vehículo. Solamente utilice un sistema de protección para niños orientada hacia atrás en un asiento trasero. Si el vehículo no cuenta con asiento trasero, no transporte un sistema de protección orientado hacia atrás en el vehículo.

## Bolsa de aire delantera del conductor y del pasajero

### Características

#### *Camión Serie 2500*

El sistema avanzado de bolsas de aire delanteras tiene bolsas de aire de varias etapas para el conductor y el pasajero delantero. Este sistema proporciona una salida adecuada a la gravedad y el tipo de colisión según lo determina el controlador de sujeción de ocupantes (ORC), que puede recibir información de los sensores de impacto frontal (si está equipado) u otros componentes del sistema. El inflador de primera etapa se activa inmediatamente durante un impacto que requiere el despliegue de la bolsa de aire. Se utiliza una salida de baja energía en colisiones menos severas. Se utiliza una salida de energía más alta para colisiones más severas.

Este vehículo puede estar equipado con un interruptor de hebilla del cinturón de seguridad del conductor y/o del pasajero delantero que detecta si el cinturón de seguridad del conductor o del pasajero delantero está abrochado. El interruptor de la hebilla del cinturón de seguridad puede ajustar la velocidad de inflado de las bolsas de aire delanteras avanzadas. Este vehículo puede estar equipado con sensores de posición del riel del asiento del conductor y/o del pasajero delantero que pueden ajustar la tasa de inflado de las bolsas de aire delanteras avanzadas según la posición del asiento.

#### *Características de las bolsas de aire delanteras*

El sistema cuenta con bolsas de aire multietapas para el conductor y para el pasajero.





Este sistema proporciona el despliegue necesario a la severidad y al tipo de colisión de acuerdo a como lo determina el Controlador de protección de los ocupantes (ORC), el cual recibe información de los sensores de impacto al frente del vehículo.

La primera etapa del inflador es dispararse inmediatamente durante un impacto que requiera el despliegue de las bolsas de aire. Poca energía de inflado es usada cuando se tratan de colisiones poco severas. Una mayor energía es liberada cuando se tienen colisiones más severas.

Este vehículo puede estar equipado con hebillas del conductor y pasajero delantero que detectan si los cinturones del conductor o pasajero delantero se encuentran abrochados. El interruptor de la hebilla puede ajustar el inflado de las bolsas de aire frontales.

Este vehículo puede estar equipado con sensores de posición de la corredera del asiento de conductor y del pasajero delantero.

Dichos sensores pueden ajustar el rango de inflado de las bolsas delanteras avanzadas con base en la posición del asiento.

### ¡ADVERTENCIA!

- No se deben colocar objetos sobre o cerca de las bolsas de aire frontales, pues estos pueden causar daños si el vehículo colisiona con la fuerza suficiente para que se inflen las bolsas de aire.
- No coloque nada sobre o alrededor de las bolsas de aire, tampoco trate de abrirlas manualmente pues podría dañarlas y usted podría resultar lastimado pues las bolsas de aire podrían dejar de funcionar. Las cubiertas de las bolsas de aire están diseñadas para abrirse únicamente cuando es necesario que se inflen las bolsas de aire.
- Confiar solo en el sistema de las bolsas de aire, no es suficiente en una colisión. Las bolsas de aire trabajan en conjunto con el sistema de los cinturones de seguridad. En alguna colisión, las bolsas de aire podrían no desplegarse. Siempre use el cinturón de seguridad.

### Operación de las bolsas de aire delanteras

Las bolsas de aire delanteras avanzadas están diseñadas para proporcionar protección adicional complementando a los cinturones de seguridad en determinadas colisiones frontales, dependiendo de la severidad y el tipo de colisión. Las bolsas de aire delanteras avanzadas no están diseñadas para reducir el riesgo de lesiones en colisiones laterales, por la parte trasera o volcaduras. Las bolsas de aire frontales avanzadas no se desplegarán en todas las colisiones frontales, incluyendo algunas que pueden producir un daño sustancial al vehículo, por ejemplo, algunas colisiones con postes, con la parte inferior de un camión y colisiones en ángulo.

Por otro lado, dependiendo del tipo y ubicación del impacto, las bolsas de aire frontales avanzadas pueden desplegarse en impactos que dañaran poco el frente del vehículo, pero que producen una aceleración inicial severa.



Como los sensores de las bolsas de aire laterales miden la desaceleración del vehículo en el tiempo, la velocidad del vehículo y el daño por sí mismos no son buenos indicadores de si debe o no desplegarse una bolsa de aire.

Los cinturones de seguridad son necesarios para protección en todas las colisiones y además son necesarios para mantenerlo seguro en su lugar, alejado de una bolsa de aire inflándose.

Cuando el ORC detecta una colisión que requiera a las bolsas de aire frontales avanzadas, le manda señales a la unidad infladora. Saldrá un línea cuantitativa de gas no tóxico para inflar a las bolsas de aire frontal avanzada.

La cubierta de la masa del volante de la dirección y la parte superior del tablero de instrumentos se separan y se abren para permitir el inflado de las bolsas de aire a todo su tamaño. Las bolsas de aire frontales avanzadas se inflarán en un parpadeo de ojos. Posteriormente la bolsa de aire se desinflará rápidamente mientras ayuda a sujetar al conductor y al pasajero frontal.

### **Protectores de impacto de rodilla**

Los protectores de impacto de rodilla ayudan a proteger las rodillas del conductor y el pasajero delantero y la posición de cada uno para mejorar la interacción con la bolsa de aire delantera.

#### **¡ADVERTENCIA!**

- No perforo, corte o tape el protector de rodillas de ningún modo.
- No coloque ningún accesorio al protector de rodillas como luces, estéreos, radios, etc.

### **Bolsas de aire suplementarias laterales**

#### ***Las bolsas de aire laterales complementarias montadas en el asiento (SABs) (si así está equipado)***

Su vehículo podría estar equipado con bolsas de aire laterales complementarias instaladas en el asiento (SABs). Si su vehículo está equipada con ellas, consulte la información a continuación:

Las bolsas de aire laterales complementarias (SABs) están ubicadas en el lado exterior de los asientos delanteros.

Las SABs están marcadas con una etiqueta con "SRS AIRBAG" o "AIRBAG", o sobre la cubierta del lado exterior de los asientos.



**Etiqueta de la bolsa lateral (SAB) instalada en el asiento**



Las SABs (si así está equipado) podrían reducir el riesgo de daños al ocupante durante una colisión lateral, en una volcadura, adicionalmente de la reducción de riesgo potencial por el cinturón y la estructura de la carrocería. Cuando la bolsa se despliega, se abre la cubierta lateral del asiento. La bolsa de aire lateral se infla en el espacio entre los ocupantes y la puerta. La SAB se mueve rápidamente y con tal fuerza que puede lastimarle si no está sentado correctamente, o hay objetos colocados en el camino de la bolsa al inflarse. Los niños están en mayor riesgo de lastimarse al desplegarse una bolsa.

### ¡ADVERTENCIA!

No use coberturas de asiento o coloque objetos entre usted y las bolsas de aire laterales debido a que su desempeño podría ser afectado y/o los objetos podrían ser lanzados hacia usted causando heridas graves.

#### ***Bolsa de aire lateral complementaria de cortina (SABICs) (si así está equipado)***

Su vehículo podría estar equipado con bolsas de aire complementarias laterales de cortina (SABIC) Si su vehículo está equipada con ellas, consulte la información a continuación:

Las bolsas de aire complementarias laterales de cortina (SABIC) (si así está equipado), se localizan encima de las ventanas. La identificación se indica en la vista del poste central con las letras SRS AIRBAG o "AIRBAG".

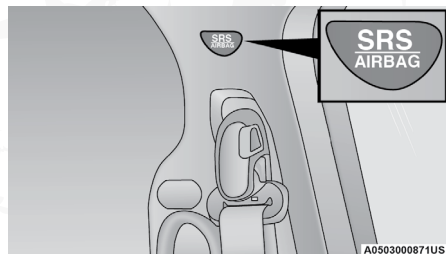

#### **Etiqueta de bolsa de aire lateral complementaria de cortina (SABIC)**

Las bolsas de aire SABIC (si así está equipado) ofrecen protección a la cabeza contra impactos laterales y vuelco del vehículo para los ocupantes de los asientos extremos delanteros y traseros, además de la que proporciona la estructura de la carrocería.

Las bolsas de aire SABICs (si así está equipado) se inflan hacia abajo, cubriendo las ventanas laterales. El inflado de las SABIC presiona hacia afuera el eje del panel y cubre la ventana. Las SABICs se inflan con suficiente fuerza para lastimarle si se encuentra sentado incorrectamente y sin el cinturón de seguridad, o si encuentra objetos colocados en su camino al inflarse. Los niños están en mayor riesgo de lastimarse al desplegarse una bolsa.

Las bolsas de aire SABICs (si así está equipado) ayudan a reducir el riesgo de golpes parcial o completos a los ocupantes a través de las ventanas en ciertas volcaduras o impactos laterales.



**¡ADVERTENCIA!**

- Si su vehículo está equipado en lado derecho e izquierdo, con bolsas de aire laterales de cortina (SABICs), no apile equipaje u otra carga de manera que obstruya la ubicación de la SABICs. El área en donde están ubicadas las SABIC debe permanecer libre de cualquier obstrucción.
- No monte equipos ni apile equipaje u otra carga lo suficientemente alto como para bloquear el despliegue de los SABIC. La moldura que cubre las ventanas laterales donde se encuentran el SABIC y su ruta de despliegue debe permanecer libre de obstrucciones.
- Para que los SABIC funcionen según lo previsto, no instale ningún accesorio en su vehículo que pueda alterar el techo. No agregue un techo solar del mercado secundario a su vehículo. No agregue portaequipajes que requieran fijaciones permanentes (pernos o tornillos) para su instalación en el techo del vehículo. No perforo el techo del vehículo por ningún motivo.
- Si su vehículo está equipado con bolsas de aire SABICs, no le instale ningún accesorio que pudiera alterar el techo, incluyendo un quemacocos. No instale canastillas de techo que usen sujeciones permanentes (pernos o tornillos). Por ningún motivo taladre el techo del vehículo.

***Impactos laterales***

Las bolsas de aire laterales de los asientos SABICs's y SABs, están diseñadas para activarse únicamente en cierto tipo de impactos laterales. El controlador de retención del ocupante (ORC) determina si la colisión lateral requiere del inflado de las bolsas de aire basándose en la gravedad del impacto y el tipo de colisión. Los sensores de impactos laterales ayudan al ORC a determinar la respuesta apropiada en un evento de impacto. El sistema está calibrado para desplegar las bolsas de aire laterales en el lado impactado del vehículo durante impactos que requieran bolsas de aire laterales para protección del ocupante. En impactos laterales, las bolsas de aire laterales despliegan de manera independiente, un impacto del lado izquierdo despliega solamente las bolsas de aire de laterales del lado izquierdo y un impacto lateral derecho solo despliega las bolsas de aire laterales del lado derecho. El daño del vehículo por sí solo no es un buen indicador para saber si las bolsas de aire laterales debieran desplegarse o no.

Las bolsas de aire laterales no desplegarán en todas las colisiones laterales, incluyendo algunas colisiones en ciertos ángulos, o en algunas colisiones que no impactan el área del habitáculo. Las bolsas de aire laterales podrían desplegarse en colisiones frontales en angulo o descentradas en las que las bolsas frontales son desplegadas.

Las bolsas de aire laterales son un complemento del sistema de cinturones de seguridad.





Las bolsas de aire pueden desplegarse en menos tiempo de lo que le toma pestañear.

### ¡ADVERTENCIA!

- Los ocupantes, incluyendo niños, que se encuentren recargados contra la ventana o muy cerca a las bolsas de aire laterales, pueden resultar seriamente lesionados o muertos. Los ocupantes, incluyendo niños, nunca deben recargarse o dormirse contra la puerta, ventanas laterales o en un área donde las bolsas de aire laterales se despliegan, aún cuando se encuentren en sistemas de protección para niños.
- Los cinturones (y sistemas de protección para niños apropiados) son necesarios para su protección en todos los choques. Los mantienen en posición, lejos de una bolsa de aire lateral desplegándose. Para obtener la mejor protección de las bolsas de aire laterales, los ocupantes deben utilizar los cinturones de seguridad correctamente y sentarse correctamente contra el respaldo de los asientos. Los niños deben estar correctamente protegidos en un sistema de protección adecuado a su talla.
- Las bolsas de aire necesitan espacio para inflarse. No se recargue contra la puerta o la ventana. Siéntese derecho y al centro del asiento.
- El estar muy cerca de las bolsas de aire laterales durante un despliegue puede causar lesiones serias, incluyendo la muerte.
- Confiar solo en el sistema de las bolsas de aire, no es suficiente en una colisión. Las bolsas de aire trabajan en conjunto con el sistema de los cinturones de seguridad. En alguna colisión, las bolsas de aire podrían no desplegarse. Siempre use el cinturón de seguridad.

#### NOTA:

- Las cubiertas de las bolsas de aire pueden no ser obvias en el interior del vehículo, pero se abrirán durante un despliegue de las bolsas de aire.

#### ***Eventos de volcadura (si está equipado con sensores de volcaduras)***

Las bolsas de aire laterales están diseñadas para activarse en ciertas condiciones de volcado. El ORC determina si deben o no desplegarse las bolsas laterales de aire en un evento de volcadura, basado en la severidad y el tipo de colisión. El daño del vehículo por sí mismo no es un buen indicador para indicar si las bolsas de aire laterales debieron haberse desplegado.

Las bolsas de aire laterales no se desplegarán en todos los eventos de volcadura. El sistema de censado de volcadura determinará si se está produciendo un evento de volcadura, y, si es apropiado el despliegue. Un evento lento podría desplegar los pretensores del cinturón de seguridad en ambos lados del vehículo. Un evento rápido podría desplegar los pretensores y las bolsas laterales en ambos lados del vehículo. El sistema de censado de volcadura puede también activar los pretensores, con o sin, las bolsas de aire laterales, en ambos lados del vehículo si el vehículo experimenta un evento cercano de volcadura.





Las SABICs pueden ayudar a reducir el riesgo de lanzamiento parcial o total de los pasajeros fuera del vehículo a través de las ventanas en ciertos eventos de volcadura o impacto lateral.

#### ***Componentes del sistema de bolsa de aire***

#### **NOTA:**

**El controlador de protección a los ocupantes (ORC) monitorea los circuitos internos y cableado asociado con los componentes del sistema de bolsas de aire, listados a continuación:**

- Controlador de protección del ocupante (ORC)
- Luz de advertencia de las bolsas de aire 
- Tablero de instrumentos
- Volante y columna de la dirección
- Protectores de impactos de rodilla
- Bolsas de aire delanteras avanzadas
- Interruptor del cinturón de seguridad
- Bolsas de aire suplementarias laterales (si así está equipado)
- Sensores de impacto delantero y lateral (si así está equipado)
- Pretensores de cinturones de seguridad (si así está equipado)
- Sensores de posición de asientos (si así está equipado)

#### ***Si se produce un despliegue***

Las bolsas de aire están diseñadas para desinflarse inmediatamente después del despliegue.

#### **NOTA:**

- Las bolsas de aire frontales y/o laterales no se desplegarán en todas las colisiones. Esto no significa que algo esté mal con el sistema de bolsas de aire.

Si sufre una colisión en la que se desplieguen las bolsas de aire, puede ocurrir lo siguiente:

- El material de nylon de la bolsa de aire puede ocasionar abrasiones o enrojecimiento de la piel al conductor y al pasajero delantero cuando las bolsas de aire se despliegan y desdoblán. Las abrasiones son similares a una quemadura por fricción de una cuerda o la que podría tener al rasparse con una alfombra o con el piso de un gimnasio. No son ocasionadas por contacto con sustancias químicas. No son permanentes y normalmente desaparecen rápidamente. Sin embargo, si no han desaparecido significativamente en algunos días o si tiene ampollas, vea inmediatamente a un doctor.
- Cuando las bolsas de aire se desinflan, se pueden ver algunas partículas semejantes al humo. Las partículas son el subproducto normal del proceso que genera el gas no tóxico que se usa para el inflado de las bolsas de aire. Estas partículas aéreas pueden irritar la piel, ojos, nariz o garganta.



Si tiene irritación en la piel o en los ojos, enjuague el área con agua fría. Para la irritación de la nariz o garganta, tome aire fresco. Si la irritación persiste, consulte a su médico. Si las partículas se pegan a su ropa, siga las instrucciones del fabricante de la tela para limpiarla.

No es aconsejable que conduzca el vehículo después de que se hayan desplegado las bolsas de aire. Si sufriera otra colisión, no contaría con la protección de las bolsas de aire.

### ¡ADVERTENCIA!

Las bolsas de aire desplegadas y los pretensores de los cinturones de seguridad previamente activados no lo pueden proteger en otra colisión. Cambie las bolsas de aire, los pretensores de los cinturones de seguridad y el conjunto retractor del cinturón de seguridad con su distribuidor autorizado lo más pronto posible. También, haga que se revise el sistema Controlador de Protección del Ocupante (ORC).

#### NOTA:

- Las bolsas de aire podrían no ser obvias en el panel interior, pero ellas se abrirán durante un despliegue.
- Después de una colisión, el vehículo deberá ser llevado con un distribuidor autorizado.

### Sistema de respuesta mejorada de accidentes

En caso de que un impacto cause el despliegue de las bolsas de aire con la red de comunicación y la corriente aún intactas, dependiendo de la naturaleza del evento, el ORC determinará si se requiere que el sistema de respuesta mejorada de accidentes realice las siguientes funciones:

- Cierre del paso de la gasolina al motor (si así está equipado)
- Corte de energía de la batería al motor eléctrico (si así está equipado)
- Encender las luces de advertencia (intermitentes) por el tiempo que tenga energía la batería.
- Encender las luces interiores, las cuales permanecen encendidas hasta que la energía de la batería se agote o hasta por 15 minutos después de la intervención del sistema de respuesta mejorada de accidentes.
- Desbloquear las puertas automáticamente.

Su vehículo podría estar diseñado para realizar cualquiera de estas otras funciones en respuesta al sistema de respuesta mejorada de accidentes:

- Apagado del calentador del filtro de combustible, Apagar el motor del ventilador del HVAC. Cierre de la puerta de circulación del HVAC.
- Corte de la energía de la batería al:
  - Motor
  - Motor eléctrico (si así está equipado)
  - Dirección eléctrica
  - Potenciador de freno
  - Freno de estacionamiento eléctrico
  - Selector de velocidades de la transmisión automática



- Claxon
- Limpiadores delanteros
- Bomba del lavafaros (si así está equipado)

**NOTA:**

- Después de un accidente, recuerde ciclar la ignición a la posición de STOP (OFF/LOCK) y retirar la llave del interruptor de ignición para evitar descargar la batería. Cuidadosamente verifique el vehículo en busca de fugas de combustible en el compartimiento del motor y en el piso cerca del compartimiento del motor y tanque de combustible antes de restablecer el sistema y arrancar el motor. Si no existen fugas de combustible o daño a los dispositivos eléctricos del vehículo (faros, por ejemplo) después de un accidente, restablezca el sistema siguiendo el procedimiento a continuación. Si existe alguna duda, por favor consulte a su distribuidor autorizado.

**Procedimiento de restablecimiento del sistema de respuesta mejorada**

Para restablecer las funciones del sistema de respuesta mejorada, el interruptor de ignición debe cambiarse de Arranque (START) o Encendido/En Marcha (ON/RUN) a Apagado (OFF). Verifique cuidadosamente el vehículo en busca de fugas de combustible en el compartimiento del motor y el piso, cerca del compartimiento del motor y el tanque de combustible antes de restablecer el sistema y arrancar el motor.

Después de un accidente, si el vehículo no arranca después de realizar el procedimiento de restablecimiento, el vehículo debe ser remolcado a un distribuidor autorizado para inspección y restablecimiento del sistema de respuesta mejorada.

**Mantenimiento a su sistema de bolsa de aire****¡ADVERTENCIA!**

- La modificación de cualquier parte del sistema de bolsas de aire puede ocasionar que fallen cuando las necesite. Podría lesionarse si las bolsas de aire no están disponibles para protegerlo. No modifique los componentes ni el cableado, incluyendo la adición de cualquier tipo de placa o calcomanía en la cubierta de vestidura de la masa del volante de la dirección o en la parte superior derecha del tablero de instrumentos. No modifique la defensa delantera ni la estructura de la carrocería del vehículo.
- Es peligroso que trate de reparar por usted mismo alguna parte del sistema de bolsa de aire. Nunca olvide advertir a cualquier persona que trabaje en su vehículo, que está equipado con bolsas de aire.



**¡ADVERTENCIA!**

- No intente modificar ninguna parte de su sistema avanzado de bolsas de aire. La bolsa de aire puede inflarse accidentalmente o puede no funcionar apropiadamente si se hacen modificaciones. Lleve su vehículo a un distribuidor autorizado para cualquier servicio que haga al sistema de bolsas de aire. Si su asiento, (vestiduras y rellenos, necesitan recibir cualquier clase de servicio, incluyendo el afloje o desmontado de tornillos que sujetan el asiento), lleve su vehículo con su distribuidor autorizado. Solo los accesorios de asiento aprobados por el fabricante pueden ser usados. Si es necesario modificar el sistema de bolsas de aire para personas con discapacidad, contacte a su distribuidor autorizado.

**Registro de información de eventos (EDR)**

Este vehículo está equipado con un recolector de datos de evento (EDR). El principal objetivo de un EDR es registrar, en ciertos casos de colisión o situaciones cercanas a una colisión, cosas como el despliegue en una bolsa de aire o golpear un obstáculo en carretera, los datos recopilados ayudarán a comprender cómo reaccionaron los sistemas del vehículo ante dicho evento.

El EDR está diseñado para registrar los datos relacionados con la dinámica del vehículo y los sistemas de seguridad durante un corto período de tiempo, normalmente 30 segundos o menos. El EDR en este vehículo está diseñado para registrar datos tales como:

- Como estaban operando los diversos sistemas de su vehículo;
- Si los cinturones de seguridad del conductor o de los pasajeros estaban o no abrochados;
- Qué tanto (o si es que por completo) el conductor estaba presionando el pedal del acelerador y/o pedal de freno; y,
- Que tan rápido se desplazaba el vehículo.

Estos datos pueden ayudar a tener una mejor comprensión de las circunstancias en las que ocurren los accidentes y lesiones.

**NOTA:**

- Los datos del EDR son registrados por el vehículo, sólo si un accidente de importancia se produce, no hay datos registrados por el EDR en condiciones normales de conducción, ni datos personales (por ejemplo, nombre, sexo, edad y ubicación del accidente). Sin embargo, las otras partes, tales como aplicación de algunas leyes, pueden combinar los datos EDR con el tipo de datos de identificación personal, durante la investigación de un accidente.
- Para leer los datos registrados por un EDR, se requiere de un equipo especial, y el acceso al vehículo o al EDR es necesario. Además el fabricante del vehículo, las otras partes, tales como las autoridades, que tienen el equipo especial, pueden leer la información si tienen acceso al vehículo o al EDR.





## Sistemas de protección para niños

Todos los ocupantes en el vehículo deben usar el cinturón de seguridad todo el tiempo, incluyendo a bebés y niños. En México es obligación que los niños pequeños viajen con el sistema de protección correspondiente a su peso y talla. Esto es por ley y puede recibir sanciones legales por ignorarlo.

Niños de 12 años y menores deben viajar correctamente abrochados en el asiento trasero, si está disponible. De acuerdo a las estadísticas de accidentes, los niños están más seguros si están protegidos adecuadamente en los asientos traseros que en los asientos delanteros.

### ¡ADVERTENCIA!

En una colisión, un niño sin protección puede convertirse en un proyectil dentro del vehículo. La fuerza requerida para sujetar inclusive a un bebé en su regazo puede ser tan grande que no pueda sostenerlo, sin importar lo fuerte que usted sea. El niño y otras personas podrían resultar gravemente lesionados. Todo niño que viaje en su vehículo debe ubicarse en una protección adecuada para su tamaño.

Hay diferentes tamaños y tipos de protección para niños, desde recién nacidos hasta para niños casi lo suficientemente grandes para poder usar el cinturón de seguridad de adulto. Siempre consulte el manual del propietario del vehículo para utilizar el asiento correcto para su niño.

Antes de comprar cualquier sistema de seguridad para niños, asegúrese de que tiene una etiqueta que certifique que cumple con todas las normas y estándares de seguridad aplicables. También debe asegurarse de que se puede instalar en el vehículo en el que va a usarse.

#### NOTA:

- Para información adicional consulte la página web [www.seatcheck.org](http://www.seatcheck.org)

#### **Resumen de recomendaciones para sistemas de protección para niños en vehículos**

<b>Edad ponderada</b>	<b>Tamaño, altura, peso y edad del niño</b>	<b>Tipo de recomendación para protección del niño</b>
Bebés y niños muy pequeños	Niños de 2 años o menores que no han alcanzado los límites de altura y peso promedio.	Ya sea un portabebés o un asiento convertible orientado hacia atrás en el asiento trasero del vehículo.
Niños pequeños	Niños que tiene al menos 2 años y han sobrepasado los límites de altura y peso promedio.	Asiento orientado hacia el frente con arnés de 5 puntos en el asiento trasero del vehículo.
Niños grandes	Niños que sobrepasan los límites promedio a su edad pero aún son pequeños para que el cinturón de seguridad ajuste apropiadamente.	Sentarse en el asiento trasero del vehículo con un asiento elevador de posiciones del cinturón de seguridad y el cinturón de seguridad del vehículo.
Niños muy grandes para las protecciones	Niños de 12 años o menores que sobrepasan los límites de altura y peso para un asiento elevador.	Sentarse en el asiento trasero, con el cinturón de seguridad del vehículo.





### Infantes y sillas de seguridad

Expertos en seguridad recomiendan que los niños viajen viendo hacia la parte trasera del vehículo hasta que tengan dos años de edad o hasta que alcancen el límite de peso o altura de su silla de seguridad. Dos tipos de sillas de seguridad se pueden utilizar en posición hacia la parte trasera: sillas para infantes y asientos convertibles para niños.

La silla para infantes que se utiliza viendo hacia la parte posterior del vehículo, se recomienda para niños desde su nacimiento hasta que alcancen el límite de peso o altura de la silla. Los asientos para niños convertibles pueden utilizarse ya sea viendo hacia la parte posterior o delantera del vehículo. Los asientos para niños convertibles frecuentemente tienen un límite de peso mayor cuando se utilizan en posición hacia la parte posterior del vehículo que las sillas para infantes, para que puedan ser utilizadas por niños que hayan superado el tamaño de la silla para infantes pero todavía tienen menos de dos años. Los niños deben permanecer en su silla posicionada hacia la parte posterior del vehículo hasta que alcancen el peso máximo y la altura requeridos por su protección.

#### ¡ADVERTENCIA!

- Nunca posicione un sistema de protección para niños orientado hacia atrás frente a una bolsa de aire. El despliegue de la bolsa de aire frontal puede provocar lesiones graves o incluso la muerte a niños de 12 años o menores, incluyendo a niños en un sistema de protección orientado hacia atrás.
- Nunca instale un sistema de protección para niños orientado hacia atrás en el asiento delantero del vehículo. Solamente utilice un sistema de protección para niños orientada hacia atrás en un asiento trasero. Si el vehículo no cuenta con asiento trasero, no transporte un sistema de protección orientado hacia atrás en el vehículo.

No instale una silla viendo hacia atrás usando un soporte trasero de pie en el vehículo. El piso de este vehículo no está diseñado para manejar las fuerzas en caso de un choque con este tipo de asientos. En un choque, el soporte de pie no funcionará como fue diseñado y el niño podría salir severamente lastimado como resultado.



0226047161

### Niños mayores y sistemas de protección

Los niños que tienen dos años de edad o que han superado los límites del el asiento convertible para niños orientado hacia atrás, ahora pueden ir en sistemas de protección para niños orientados hacia el frente.



Los asientos de niños que estén colocados hacia el frente y los asientos convertibles son para niños que tiene dos años de edad o que han sobrepasado los límites de peso y altura del asiento orientado hacia atrás o del portabebés orientado hacia atrás. Los niños deberán permanecer sentados en el asiento viendo hacia el frente en asiento para niño con un arnés el mayor tiempo posible, hasta que el peso y la altura sean las permitidas para usar la silla de niño.

Los niños cuyo peso o altura es superior a los límites del asiento orientado hacia el frente, deben utilizar un asiento elevador de posicionamiento de cinturón hasta que el cinturón de seguridad del vehículo le ajuste apropiadamente. Si el niño no puede sentarse con las rodillas flexionadas sobre el cojín del asiento, mientras que la espalda del niño está en contra del respaldo del asiento, se debe utilizar un asiento elevador de posicionamiento de cinturón de seguridad. El niño y el asiento de posicionamiento de cinturón de seguridad para niños van sujetos en el vehículo por el cinturón de seguridad.

### ¡ADVERTENCIA!

- Una instalación incorrecta podría causar una falla en el sistema de protección para niños. Podría aflojarse en una colisión. El niño podría salir severamente dañado o podría causarle la muerte. Siga las instrucciones del fabricante del sistema de protección para niños cuando instale la retención.
- Después de que el sistema de retención para niño sea instalado en el vehículo, no mueva el asiento hacia atrás o para adelante; ya que podría aflojar la instalación de la retención. Quite la retención antes de mover la posición del asiento. Cuando el asiento sea ajustado, vuelva a instalar la retención.
- Cuando el sistema de protección para niños no esté en uso, asegúrelo en el asiento con los cinturones o con los anclajes LATCH o sáquelo del vehículo. No lo deje suelto en el vehículo. En alguna parada súbita, éste podría salir volando y golpear a los ocupantes o a los respaldos de los asientos y causar lesiones severas.

### Niños demasiado grandes para usar asientos elevadores

Los niños que sean lo suficientemente grandes para usar el cinturón de torso confortablemente y que sus piernas sean lo suficientemente largas para doblar las rodillas sobre el asiento delantero con la espalda pegada al respaldo, deberán utilizar el cinturón de seguridad en el asiento trasero. Realice las siguientes 5 preguntas para decidir si el niño está listo para utilizar solo el cinturón de seguridad:

1. ¿El niño se puede sentar hasta atrás con la espalda pegada al respaldo?
2. ¿Las rodillas del niño se pueden doblar confortablemente – mientras está sentado con la espalda pegada al respaldo?
3. ¿El cinturón torsopélvico cruza el hombro del niño entre su cuello y brazo?
4. ¿La correa inferior del cinturón está lo más bajo posible, tocando los muslos del niño y no su estómago?



## 5. ¿El niño puede permanecer sentado de esta manera todo el viaje?

Si la respuesta a cualquiera de estas preguntas es “no”, entonces el niño necesita utilizar un asiento elevador en este vehículo. Si el niño está utilizando un cinturón torso pélvico, verifique que el cinturón esté ajustado periódicamente. Si el niño se retuerce o se agacha puede mover el cinturón fuera de su posición. Si el cinturón toca su cara o cuello mueva al niño más al centro del vehículo. Nunca permita que un niño ponga la correa superior del cinturón por debajo del brazo o detrás del cuello.

**¡ADVERTENCIA!**

Nunca permita que un niño se ponga el cinturón por debajo del hombro, el brazo o detrás de su espalda. En un accidente, la correa de hombro no protegerá al niño apropiadamente, lo que podría causar severas lesiones o la muerte. El niño deberá siempre usar ambos cinturones, el de hombro y el de cadera correctamente.

**Recomendaciones para el anclaje de los asientos para niños**

Tipo de retención	Combinación de peso del niño y la retención	Use cualquier método de anclaje mostrado con una "X"			
		Anclajes inferiores solamente	Cinturón solamente	Anclajes inferiores + Anclajes superiores	Cinturón + anclajes superiores
Viendo hacia atrás	hasta 29.5 kg (65 lbs)	X	X		
Viendo hacia atrás	Más de 29.5 kg (65 lbs)		X		
Viendo hacia adelante	hasta 29.5 kg (65 lbs)			X	X
Viendo hacia adelante.	Más de 29.5 kg (65 lbs)				X

**Sistema de sujeción de anclajes y correas inferiores para niños (LATCH)**

022668173

**Etiqueta LATCH**

Su vehículo está equipado con el sistema de anclaje de protección para los niños denominado LATCH, que deriva de las palabras en inglés para anclaje superior y correas de anclaje para niños. El sistema LATCH tiene tres puntos en el vehículo donde instalar sistemas de protección compatibles con LATCH. Existen dos puntos de anclaje inferior en la parte trasera del cojín donde se pone en contacto con el respaldo de los asientos y un punto de anclaje para correas en la parte posterior del asiento.



Estos anclajes permiten instalar el sistema de protección para niños sin usar los cinturones de seguridad del vehículo. Algunas posiciones de anclaje pueden tener el anclaje de correas pero no el anclaje inferior. En estas ubicaciones, el cinturón de seguridad debe ser usado con el punto de anclaje para correas para instalar el sistema de protección para niños. Para mayor información, favor de revisar la tabla que se encuentra más adelante.

**Posiciones LATCH para la instalación de los sistemas de protección para niños en el vehículo**

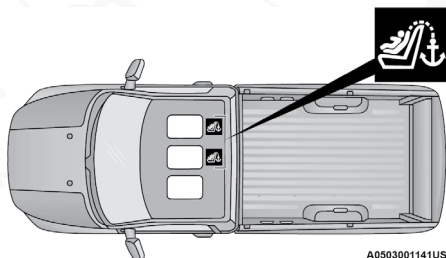

**Posiciones LATCH en cabina regular**

Símbolo de anclaje de la correa superior

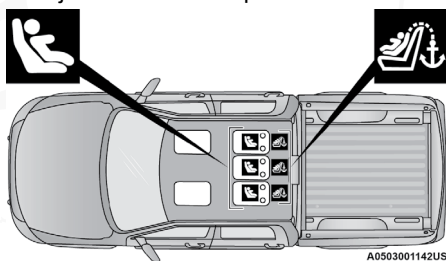

**Posiciones LATCH en Crew Cab® banca dividida 60/40**

Símbolo de anclaje inferior 2 anclajes por cada posición de asiento

Símbolo de anclaje de la correa superior

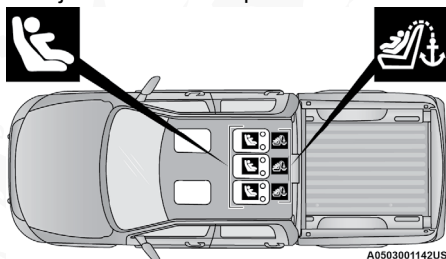

**Posiciones LATCH en Mega Cab**

Símbolo de anclaje inferior 2 anclajes por cada posición de asiento

Símbolo de anclaje de la correa superior

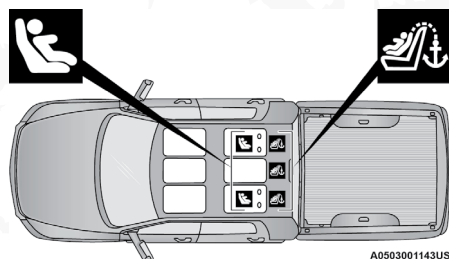

Posiciones LATCH en Crew Cab® banca completa

Símbolo de anclaje inferior 2 anclajes por cada posición de asiento

Símbolo de anclaje de la correa superior

### Preguntas frecuentes de la instalación de la retención para niños con el LATCH

¿Cuál es el peso límite (peso del niño más peso del asiento de protección) que el sistema LATCH puede soportar?	29.5 kg (65 lbs)	Use el sistema de anclaje LATCH hasta que el peso combinado de el niño junto con el peso del asiento protector sea 29.5 kg (65 lbs). Use el cinturón de seguridad en lugar del sistema LATCH una vez que el peso combinado es más de 29.5 kg (65 lbs).
¿Se pueden utilizar juntos los anclajes LATCH y el cinturón de seguridad para sujetar un asiento protector tanto orientado al frente como hacia atrás?	No	No use el cinturón de seguridad cuando se use el sistema de anclaje LATCH para sujetar un sistema de protección para niños orientado hacia adelante o atrás.  Los asientos elevadores pueden ser fijados por los anclajes LATCH si así lo permite el fabricante. Vea el manual del propietario del asiento elevador para más información.
¿Se puede instalar un asiento para niño en el centro utilizando los anclajes LATCH inferiores?	No aplica (Cabina Regular)  No (Crew Cab con banca trasera completa)	Cabina Regular/Crew Cab con banca trasera completa: Utilice el cinturón de seguridad y anclaje de correa superior para fijar un sistema de protección para niño en la posición central.  Mega Cab/Crew Cab con banca trasera dividida: Utilice los anclajes inferiores centrales proporcionados para instalar un sistema de protección para niños en la posición central.





### Preguntas frecuentes de la instalación de la retención para niños con el LATCH

¿Se pueden instalar dos asientos para niños usando el mismo anclaje LATCH inferior?	No	Nunca "comparta" un anclaje LATCH con dos o más asientos para niño. Si la posición central, no tiene anclajes inferiores LATCH, use el cinturón de seguridad para instalar el asiento para niño en la posición central a un lado del asiento para niño instalado en alguna de las posiciones que sí cuentan con anclajes LATCH.
¿Un asiento protector para niños orientado hacia atrás puede tocar la parte trasera del asiento del pasajero frontal?	Si	El asiento para niños puede tocar la parte trasera del asiento del pasajero frontal si el fabricante del asiento protector así lo autoriza. Vea el manual del asiento para niño.
¿Se pueden remover las protecciones para la cabeza?	Si	Las cabeceras pueden ser retiradas en cada posición de asiento si estas interfieren con la instalación de un sistema de protección para niños. Consulte "Cabeceras" para más información.

#### Localización de los anclajes LATCH



Los anclajes inferiores del asiento trasero son barras redondas, localizadas atrás del cojín del asiento, donde se une con el respaldo del asiento y son visibles solamente cuando se recarga en el asiento trasero para instalar la protección para niños. Usted las sentirá fácilmente si pasa su dedo por la intersección de la superficie del respaldo y del cojín del asiento.

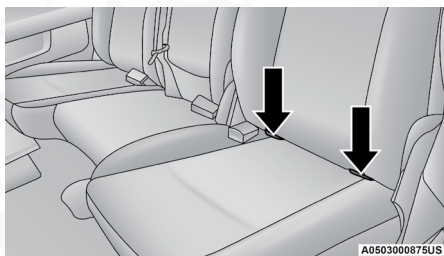

Anclajes LATCH Crew Cab®

#### Localización del anclaje superior de correa



Además, los modelos de cabina regular tienen anclajes de correa superior atrás del asiento central y del asiento del lado derecho.



Los modelos Crew Cab y Mega Cab tienen anclajes de correa superior detrás de cada asiento trasero.

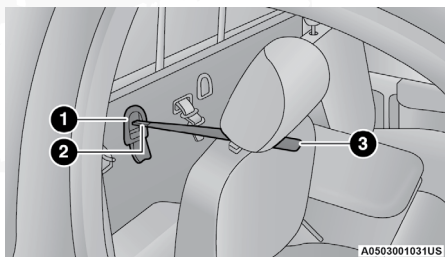

**Anclajes de correa superiores en cabina regular (detrás de la cubierta)**

- 1 — Gancho de la correa
- 2 — Correa dirigida hacia el asiento para niños
- 3 — Anclaje de correa superior

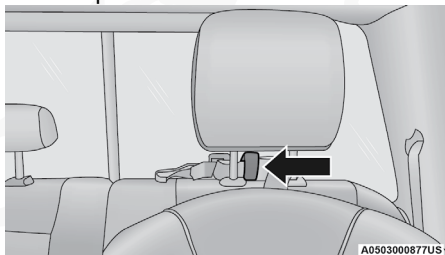

**Anclaje de correa superior en Crew Cab**

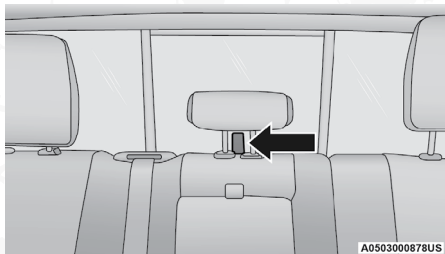

**Anclaje de correa superior en Crew Cab con cabecera en la posición elevada**

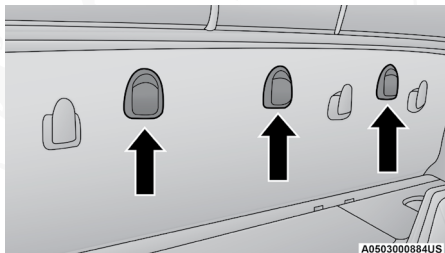

**Anclaje de correa superior en Mega Cab (detrás de las cubiertas)**

El sistema LATCH compatible con el sistema de retención para niños, estará equipado con una barra rígida o con cuerdas flexibles de cada lado. Cada una tendrá un gancho o un conector para agarrarla en el anclaje inferior y una manera de apretar la conexión al anclaje. Los asientos para niño que pueden colocarse viendo al frente y los que se colocan viendo hacia atrás también traen correas de sujeción. Las correas de sujeción traerán ganchos al final de la correa para agarrar el anclaje superior y una manera de apretar la correa después de que sea colocada al anclaje.

### Asiento Central LATCH

***Cabina regular o Crew Cab banca trasera completa: Sin anclajes LATCH inferiores centrales disponibles***

#### ¡ADVERTENCIA!

- Nunca instale un asiento para niño en la posición central utilizando anclajes LATCH. Utilice el cinturón de seguridad y el anclaje de correa para instalar el asiento para niño en la posición central.
- Nunca instale asientos para niños compatibles con LATCH de manera que dos asientos compartan un anclaje inferior común. Consulte la sección "Instalación de un asiento para niños compatible con LATCH", para las instrucciones de una instalación típica.

***Asiento central LATCH - Crew Cab banca trasera dividida o Mega Cab: Anclajes LATCH disponibles***

Si un sistema de sujeción para niños instalado en la parte central bloquea el asegurado del cinturón de seguridad, no utilice ese asiento. Si el sistema de sujeción bloquea los anclajes LATCH o cinturones de seguridad, no debe instalarlo en esa posición.

#### ¡ADVERTENCIA!

Nunca instale en el mismo anclaje más de un asiento de seguridad. Consulte la sección "Instalación de asientos de protección infantil con anclajes LATCH" para las instrucciones típicas de instalación.

**Siempre siga las instrucciones del fabricante del asiento de seguridad durante la instalación. No todos los sistemas de retención infantil se instalarán como se describe aquí.**

***Instalación de los asientos de protección para niños compatible con anclajes LATCH***

Si en la posición en la cual se quiere instalar el asiento para niño tiene cinturones de seguridad equipados con contrahebillas o dispositivos retráctiles de bloqueo automático (ALR), coloque los cinturones de seguridad de acuerdo a las instrucciones que a continuación se presentan. Vea la sección "Instalación de la protección para niños usando los cinturones de seguridad del vehículo" para conocer con qué tipo de cinturón de seguridad cuenta cada asiento de acuerdo a su posición.



1. Afloje los ajustadores en las cintas inferiores y en la correa de tal forma que pueda sujetar más fácilmente los ganchos o conectores a los anclajes del vehículo.
2. Coloque el asiento para niño entre los anclajes inferiores de la posición seleccionada. Para la segunda fila de asientos, quizás tenga que reclinar el asiento y/o elevar la cabecera para que el asiento para niño quede en una mejor posición.
3. Sujete los ganchos inferiores o conectores del asiento para niño a los anclajes inferiores de la posición seleccionada del asiento.
4. Si la protección para niño tiene correa sujetadora, conéctela al anclaje de correa superior del vehículo. Vea la sección "Instalación de la protección para niño utilizando anclajes de sujeción de correa superior" y siga las instrucciones que se presentan.
5. Apriete todas las cintas conforme empuja la protección para niños hacia atrás y hacia abajo en el asiento, eliminando la holgura de las cintas de acuerdo con las instrucciones del fabricante de la protección para niños.
6. Pruebe que la protección para niño esté instalada con fuerza, tirando de un lado a otro del asiento para niño siguiendo la misma trayectoria del cinturón de seguridad. Este no debe moverse más de 25.4 mm (1 pulgada) en cualquier dirección.

#### ***Cómo colocar los cinturones de seguridad ALR que no son usados***

Cuando se utiliza el sistema de anclaje LATCH para la instalación de una protección para niño, todos los cinturones de seguridad ALR que no están siendo ocupados por otros pasajeros o para sujetar alguna otra protección deben colocarse de una manera adecuada. Un cinturón de seguridad que no está en uso puede dañar a un niño que se encuentre jugando con él y accidentalmente bloquea el retractor del cinturón de seguridad. Antes de instalar una protección para niño que utilice el sistema LATCH, abra los cinturones de seguridad detrás de la protección y fuera del alcance del niño. Si el cinturón de seguridad una vez abrochado interfiere con la instalación de la protección para niño, en lugar de abrocharlo detrás de la protección colóquelo siguiendo la trayectoria del cinturón de seguridad de la protección para niño y al final abróchelo. No bloquear el cinturón de seguridad. Recuerde a todos los niños en el vehículo que los cinturones de seguridad no son juguetes y no se debe jugar con ellos.

#### **¡ADVERTENCIA!**

- La instalación incorrecta de una protección para niños al anclaje LATCH puede ocasionar la falla de la protección de bebés o niños. El niño se podría lesionar gravemente o morir. Siga exactamente las indicaciones del fabricante cuando instale la protección para el bebé o el niño.
- Los anclajes de retención para niño están diseñados para soportar el peso impuesto para colocar una retención para niño. Bajo ninguna circunstancia podrán ser usados para cinturones de adultos, arneses, o para sujetar cualquier otra carga o equipo en el vehículo.





## Instalación de la protección para niños usando los cinturones de seguridad del vehículo

Los sistemas de protección para niños están diseñados para ser asegurados en los asientos del vehículo por cinturones pélvicos o por la porción pélvica de un cinturón torso/pélvico.

### ¡ADVERTENCIA!

- La instalación incorrecta de una protección para niños al anclaje LATCH puede ocasionar la falla del sistema de protección para niños. El niño se podría lesionar gravemente o morir.
- Siga exactamente las indicaciones del fabricante cuando instale la protección para el bebé o el niño.

#### *Cabina regular*

Los cinturones de seguridad en las posiciones de los pasajeros están equipados con retractores de bloqueo automático (ALR) que está diseñada para mantener la porción pélvica ajustada alrededor de la protección para niños de tal forma que no es necesario usar seguros de traba. El retractor ALR se puede “cambiar” a modo de bloqueo jalando toda la correa del retractor y permitiendo que la correa se retraiga automáticamente. Si está bloqueado, el ALR hará un sonido de clic mientras se retrae la correa. Para más información sobre el ALR referirse a la descripción de “Modo de bloqueo automático” en la sección “Protecciones para las ocupantes”. La hebilla está diseñada para mantener una porción del hombro, del cinturón tosopélvico, ajustada firmemente a través de la protección para niño.

Vea la tabla que se presenta más adelante, al igual que las siguientes secciones, para más información sobre los tipos de cinturón de seguridad.

#### *Doble cabina y Mega Cab*

Los cinturones de seguridad en las posiciones de los pasajeros están equipados con retractores de bloqueo automático (ALR) o placa de cierre del cinturón (CINCH) o ambos, que está diseñada para mantener la porción pélvica ajustada alrededor de la protección para niños de tal forma que no es necesario usar seguros de traba. El retractor ALR se puede “cambiar” a modo de bloqueo jalando toda la correa del retractor y permitiendo que la correa se retraiga automáticamente. Si está bloqueado, el ALR hará un sonido de clic mientras se retrae la correa. Para más información sobre el ALR referirse a la descripción de “Modo de bloqueo automático” en la sección “Protecciones para las ocupantes”. La hebilla está diseñada para mantener una porción del hombro, del cinturón tosopélvico, ajustada firmemente a través de la protección para niño.

Vea la tabla que se presenta más adelante, al igual que las siguientes secciones, para más información sobre los tipos de cinturón de seguridad.





### Instalación de la protección para niños usando los cinturones de seguridad torsopélvicos del vehículo

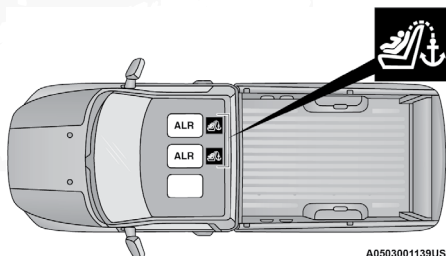

A0503001139US

#### Ubicaciones de retractor de bloqueo automático en cabina regular

ALR = Retractor automático de bloqueo intercambiable

 Símbolo de anclaje de la correa superior

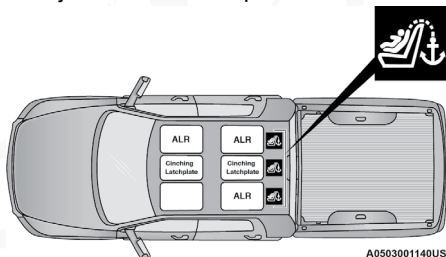

A0503001140US

#### Ubicaciones de retractor de bloqueo automático en Crew Cab/Mega Cab

ALR = Retractor automático de bloqueo intercambiable

Cinching Latchplate = Placa de cierre del cinturón

 Símbolo de anclaje de la correa superior

### Preguntas frecuentes acerca de la instalación de sistemas de protección para niños

<p>¿Cuál es el peso límite (peso del niño más peso del asiento de protección) para utilizar el anclaje de sujeción de correa con el cinturón de seguridad para sujetar una protección para niño orientada hacia el frente?</p>	<p>El peso límite de la protección para niño</p>	<p>Siempre utilice los anclajes de sujeción de correa cuando se utilice el cinturón de seguridad para instalar una protección para niño orientada hacia el frente, hasta el límite del peso recomendado para la protección para niño.</p>
<p>¿Un asiento protector para niños orientado hacia atrás puede tocar la parte trasera del asiento del pasajero frontal?</p>	<p>Si</p>	<p>El asiento para niños puede tocar la parte trasera del asiento del pasajero frontal si el fabricante del asiento protector así lo autoriza.</p>



### Preguntas frecuentes acerca de la instalación de sistemas de protección para niños

¿Se pueden remover las cabeceras?	Si	Las cabeceras pueden retirarse en cada una de las posiciones de asiento si éstas interfieren con la instalación del sistema de protección para niños.
¿Puede la parte inferior de la hebilla girarse en sentido contrario a la trayectoria del cinturón de la protección para niño, para hacer que se ajuste firmemente?	Si — Placa de cierre del cinturón No — ALR	En posiciones con hebilla autobloqueante (CINCH), la parte inferior de la hebilla puede girarse hasta 3 veces. No gire la parte inferior de la hebilla en las posiciones de los asientos en las cuales se cuenta con dispositivos retráctiles ALR.

#### **Instalación de un sistema de sujeción utilizando retractores automáticos de Bloqueo Intercambiables (ALR)**

Los sistemas de retención para niños están diseñados para ser asegurados en el asiento del vehículo usando los cinturones o la porción del hombro del cinturón.

### ¡ADVERTENCIA!

- La instalación incorrecta de una protección para niños al anclaje LATCH puede ocasionar la falla del sistema de protección para niños. El niño se podría lesionar gravemente o morir.
- Siga exactamente las indicaciones del fabricante cuando instale la protección para el bebé o el niño.

#### **Para modelos Crew Cab y Mega Cab**

1. Coloque el asiento para niño en el asiento central. Para algunos asientos de la segunda fila, es posible que necesite reclinar el asiento y/o levantar la cabecera para obtener un mejor ajuste. Si el asiento trasero se puede mover hacia adelante y hacia atrás en el vehículo, es posible que desee moverlo a su posición más trasera para hacer espacio para el asiento de niño. También puede mover el asiento delantero hacia adelante para permitir más espacio.

#### **Para cabinas regulares**

1. Coloque el asiento para niños en el centro del asiento. Para algunos asientos de la segunda fila, puede necesitar reclinar el asiento y/o elevar la cabecera para lograr un mejor acoplamiento.



2. Jale lo suficiente del cinturón de seguridad que se encuentra en el dispositivo retráctil para recorrer la trayectoria marcada del asiento para niños. No deje dobleces en la trayectoria del cinturón.
3. Deslice la hebilla plateada dentro de la contrahebilla hasta escuchar un "clic".
4. Jale del cinturón de manera que la parte inferior del cinturón esté apretada con el asiento para niños.
5. Para bloquear el cinturón, jale la parte que se ajusta al torso en su totalidad y luego permita que esta sea retraída nuevamente dentro del dispositivo retráctil. Mientras el cinturón es retraído escuchará el mecanismo del dispositivo retráctil. Esto significa que el cinturón de seguridad se encuentra en modalidad de asegurado automático.
6. Intente retraer la correa fuera del retractor; si éste se encuentra bloqueado, no lo podrá jalar en lo absoluto. Si éste no se encuentra bloqueado, repita el paso número 5.
7. Finalmente, jale el cinturón para deshacerse de cualquier holgura que haya entre la parte inferior del cinturón y el asiento para niños mientras lo recorre hacia la parte trasera del asiento.
8. Si el asiento de sujeción para niños cuenta con una correa superior y el asiento donde está colocado cuenta con un anclaje superior, conecte la correa al anclaje firmemente. Vea la sección de "Anclajes y correas inferiores para niños (LATCH)".
9. Verifique que el asiento para niños está bien ajustado al asiento jalándolo hacia enfrente y atrás y hacia los lados en la ruta del cinturón de seguridad. El asiento no debe moverse más de 25.4 mm (1 inch) en cualquier dirección.

Cualquier sistema de sujeción que utiliza cinturones de seguridad se aflojara eventualmente, así que verifique los cinturones continuamente y ajústelos en caso de ser necesario.

***Instalación de la protección para niños con cinturones de seguridad con hebilla autobloqueante (CINCH, si así está equipado)***

Los sistemas de protección para niños están diseñados para ser asegurados por la porción pélvica de los cinturones de seguridad o cinturones de seguridad pélvicos.

**¡ADVERTENCIA!**

- La instalación incorrecta de una protección para niños al anclaje LATCH puede ocasionar la falla del sistema de protección para niños. El niño se podría lesionar gravemente o morir.
- Siga exactamente las indicaciones del fabricante cuando instale la protección para el bebé o el niño.

1. Coloque el asiento para niño en el centro del asiento en el cual se va a instalar. Para la segunda fila de asientos, quizás tenga que reclinar el asiento y/o elevar la cabecera, para que el asiento para niño quede en una mejor posición.



Si el asiento trasero puede ser movido hacia atrás y hacia adelante en el vehículo, podría moverlo a la posición más atrás posible, para poder hacer espacio para el asiento de niño. También podría mover el asiento frontal hacia adelante y hacer más espacio para el asiento de niño.

2. Jale el cinturón del retractor hasta que esté suficientemente largo para poder pasar a través de la protección para niño. No gire la correa del cinturón en la trayectoria.
3. Inserte la contra hebilla en la hebilla hasta que oiga un "clic".
4. Finalmente jale el exceso de la cinta para apretar la porción pélvica alrededor de la protección para el niño.
5. Si la protección para niño cuenta con correa de sujeción superior y el asiento en el cual se está posicionando cuenta con un anclaje superior de correa, conecte la correa de sujeción con el anclaje y ajústela firmemente. Refiérase a "Sistema de anclaje de asientos para niños (anclajes inferiores y correas para niños)" para las instrucciones.
6. Pruebe que la protección para niño esté instalada con fuerza, tirando de un lado a otro del asiento para niño siguiendo la misma trayectoria del cinturón de seguridad. Éste no debe moverse más de 25.4 mm (1 pulgada) en cualquier dirección.

Cualquier sistema de cinturón de seguridad se aflojará con el tiempo, así que verifique ocasionalmente el cinturón y jálelo para ajustarlo si es necesario.

Si la hebilla o la contrahebilla encuentran muy cercanas a la dirección de apertura de la protección para niño, tal vez tenga problemas al ajustar el cinturón de seguridad del vehículo. Si esto sucede, desconecte la contrahebilla y gire la parte superior del cinturón hasta 3 veces para acortarlo. Después inserte la contrahebilla dentro de la hebilla con el botón de liberado viendo hacia afuera, lejos de la protección para niño. Repita los pasos 4 a 6, para completar la instalación.

Si una vez que se acortó la hebilla, el cinturón sigue sin quedar ajustado firmemente, desconecte la contrahebilla del cinturón y gire la hebilla media vuelta e inserte la placa de cierre dentro de la hebilla nuevamente.

Si continúa sin poder asegurar de manera justa y firme la protección para niño, intente en otra posición.



## Instalación de protecciones usando los anclajes de correa superiores

### ¡ADVERTENCIA!

No fije la correa superior de un sistema de protección para niños orientado hacia atrás en la parte frontal del asiento, incluyendo el marco del asiento u otro anclaje de correas. Fije la correa de este tipo de sistemas de protección en el anclaje asignado para la posición de asiento seleccionada, localizada detrás de la parte superior del mismo. Consulte la sección "Posiciones LATCH para la instalación de los sistemas de protección para niños en el vehículo" para consultar las localizaciones correctas para anclaje superior en su vehículo.



### En vehículos con cabina regular y Mega Cab



En cabinas regulares, los anclajes superiores están detrás de cada asiento. Hay una cubierta de plástico sobre el anclaje. Para colocar una silla de bebé haga lo siguiente:

1. Coloque el asiento para niños sobre el asiento y ajuste la correa para que pase sobre el respaldo del asiento, debajo de la cabecera y directamente hacia el anclaje detrás del asiento.

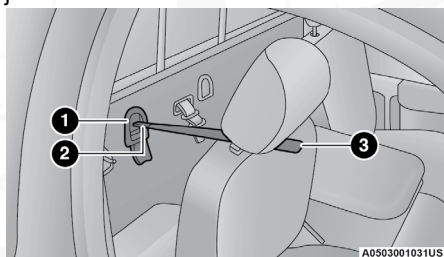

Anclaje superior en cabina regular

- 1 — Anclaje de la correa
  - 2 — Gancho de la correa
  - 3 — Correa dirigida hacia el asiento para niños
- 
2. Coloque el asiento de manera que la correa cuente con la posición más directa hacia el anclaje. La correa debe de pasar entre la cabecera y el respaldo a través de los postes sujetadores. Puede que necesite ajustar la cabecera de manera que la correa pase por debajo de esta y a través de los postes sujetadores.





- Levante la cubierta (si así está equipado), y coloque el gancho en la abertura cuadrada de la hoja metálica. Ajuste la correa de acuerdo a las instrucciones del fabricante del asiento.

### ¡ADVERTENCIA!

Nunca coloque un asiento para niños en dirección a la parte trasera frente a una bolsa de aire. El despliegue de la bolsa de aire puede provocar lesiones severas o incluso la muerte a un niño de 12 años o menos.

#### Vehículos Crew Cab®



Los anclajes superiores para las correas en este vehículo son aros de correas de sujeción localizados entre el cristal trasero y el respaldo de los asientos traseros. Hay un aro para correas de sujeción que se localiza detrás de cada asiento trasero. Siga los siguientes pasos para asegurar las correas de sujeción del asiento para niños.

#### Asientos laterales traseros

- Eleve la cabecera y localice los aros de las correas de sujeción que se encuentran entre el parabrisas trasero y el respaldo de los asientos traseros.

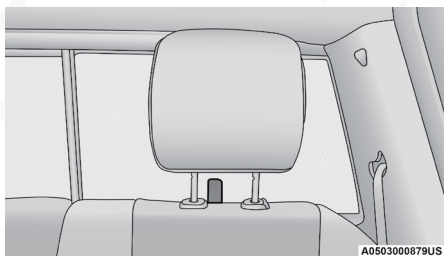

Cabecera en posición elevada

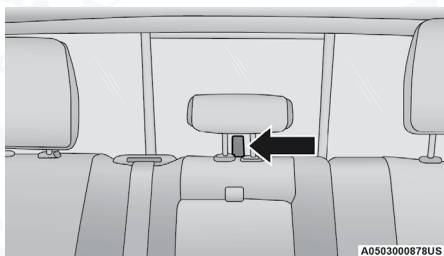

#### Aro de correa de sujeción detrás de la cabecera central en posición elevada

- Coloque el asiento de sujeción para niños en la posición deseada y ajuste la correa de sujeción para que pueda llegar más allá del respaldo, debajo de la cabecera, a través del aro de sujeción detrás del asiento y hasta el aro de la correa de sujeción detrás del asiento central.



3. Pase el gancho de la correa de sujeción debajo de la cabecera por detrás del asiento para niños, a través del aro de correa de sujeción detrás del asiento y hasta el aro de sujeción central.

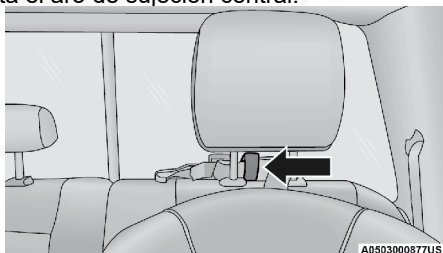

**Correa de sujeción a través del aro de sujeción lateral**

4. Acople el gancho para la correa de sujeción del centro (ver diagrama). Apriete la correa de sujeción según las instrucciones del fabricante del asiento de niño.

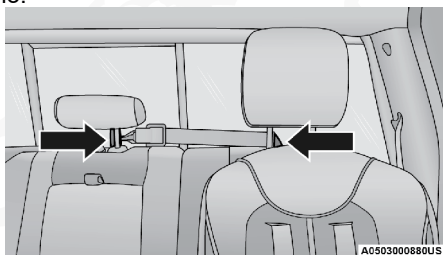

**Correa de sujeción a través del aro de sujeción lateral conectado al aro de sujeción central**

#### **NOTA:**

- Si coloca asientos para niños en ambas posiciones laterales traseras (asientos izquierdo y derecho), los ganchos de las correas de sujeción del asiento para niños deben estar conectados al aro de sujeción central. Esta es la forma correcta de sujetar dos asientos para niños en los asientos laterales.

#### **Asiento central**

1. Eleve la cabecera hasta tener acceso al aro de sujeción localizado entre el parabrisas trasero y el asiento trasero.

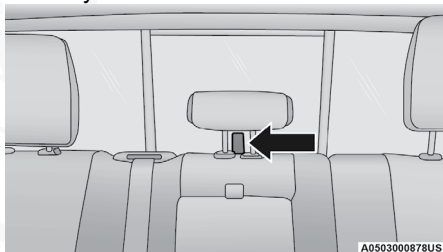

**Aro de correa de sujeción detrás de la cabecera central en posición elevada**

- Coloque el asiento de sujeción para niños en la posición deseada y ajuste la correa de sujeción para que pueda llegar más allá del respaldo, debajo de la cabecera, a través del aro de sujeción detrás del asiento y hasta el aro de la correa de sujeción detrás de los asientos laterales ya sea el derecho o izquierdo.
- Pase el gancho de la correa de sujeción debajo de la cabecera por detrás del asiento para niños, a través del aro de correa de sujeción detrás del asiento y hasta el aro de sujeción de los asientos laterales ya sea el izquierdo o derecho.

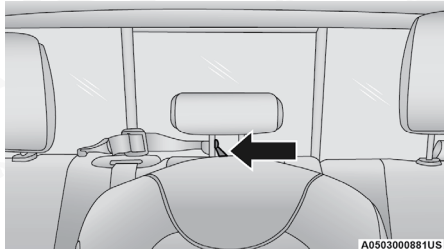

**Correa de sujeción a través del aro de sujeción central**

- Asegure el gancho en el aro de sujeción lateral (ver Ilustración). Ajuste la correa de sujeción según las instrucciones del fabricante del sistema de protección para niños.

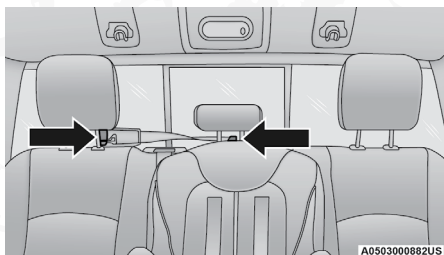

**Correa de sujeción a través del aro de sujeción central y asegurado del aro de la correa lateral**

#### ***Instalación de tres asientos de sujeción para niños***

- Coloque un asiento de sujeción para niños en cada asiento lateral. Dirija las correas de sujeción para los asientos que serán colocados en las posiciones laterales siguiendo las instrucciones para los asientos laterales.
- Asegure los dos ganchos al aro de sujeción central, pero no los ajuste todavía.
- Coloque el tercer asiento en la parte central trasera. Dirija las correas de sujeción siguiendo las instrucciones para el asiento central.
- Asegure el gancho al aro de sujeción lateral.
- Ajuste las correas de sujeción de acuerdo a las instrucciones del fabricante, ajuste las correas de sujeción izquierda y derecha antes de ajustar la correa central.

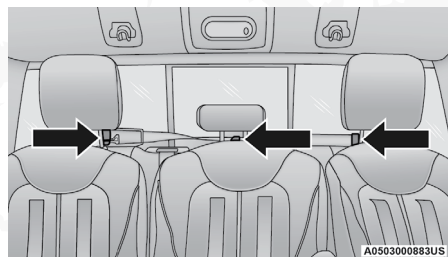

Posiciones laterales y central

**¡ADVERTENCIA!**

- Una correa de sujeción colocada incorrectamente puede provocar movimiento de cabeza excesivo y provocar lesiones al niño. Los anclajes deben estar posicionados justo detrás del asiento para niños para asegurar la correa de sujeción superior.
- Si su vehículo está equipado con asientos traseros plegables, asegúrese de que la correa de sujeción no se resbala dentro de la abertura entre los respaldos cuando trata de remover la holgura.

**CONSEJOS DE SEGURIDAD****Transporte de pasajeros**

Nunca transporte pasajeros en el área de carga

**¡ADVERTENCIA!**

- No deje niños o animales dentro de los vehículos estacionados en clima cálido. La acumulación de calor en el interior puede ocasionar lesiones serias o la muerte.
- Es extremadamente peligroso viajar en el área de carga, dentro o fuera de un vehículo. En una colisión, las personas que viajan en esas áreas están más expuestas a lesionarse gravemente o a morir.
- No permita que viajen personas en ninguna área del vehículo que no esté equipada con asientos y cinturones de seguridad.
- Asegúrese de que todos en el vehículo estén en un asiento y utilicen los cinturones de seguridad correctamente.

**Transporte de mascotas**

El despliegue de las bolsas de aire en el asiento delantero podría lastimar a su mascota. Una mascota sin protección puede ser expulsada y sufrir lesiones, o lesionar a un pasajero durante una frenada de pánico o una colisión.

Las mascotas deben estar protegidas en el asiento trasero con arneses para mascotas o portadores de mascotas que se puedan asegurar con los cinturones de seguridad.



## Verificaciones de seguridad que debe hacer dentro del vehículo

### Cinturones de seguridad

Inspeccione los cinturones periódicamente, verificando cortaduras, deshilachaduras y partes sueltas. Las partes dañadas se deben reemplazar inmediatamente. No desmonte ni modifique el sistema.

Los conjuntos de los cinturones de seguridad delanteros se deben reemplazar después de una colisión. Los conjuntos de cinturones de seguridad se deben reemplazar después de una colisión si se dañaron (por eje. retractor doblado, cinta con cortaduras, etc.) Si existe alguna duda respecto a la condición del cinturón o del retractor, reemplace el cinturón de seguridad.

### Luz de advertencia de las bolsas de aire



La luz se debe encender <sup>\*</sup> y permanecer encendida durante cuatro a ocho segundos como una verificación del foco, cuando el interruptor de ignición se enciende inicialmente. Si la luz no se enciende durante el arranque, vea a su distribuidor autorizado. Si la luz permanece encendida, parpadea o se enciende mientras conduce, haga que se verifique el sistema en un distribuidor autorizado.

### Desempañador

Revise el funcionamiento seleccionando el modo de desempañador y poniendo el control del ventilador en alta velocidad. Deberá sentir el aire que sale contra el parabrisas. Vea a su distribuidor autorizado para darle servicio si su desempañador no funciona.

### Información de seguridad sobre tapetes del piso

Utilice siempre tapetes para el piso adecuados para ajustarse en el alojamiento de los pies de su vehículo. Utilice solamente tapetes para el piso que no obstruyan el área de los pedales y que queden firmemente asegurados, de maneja que no se deslicen fuera de su lugar e interfieran con los pedales o afecten el funcionamiento seguro de su vehículo de alguna otra manera.

#### ¡ADVERTENCIA!

Un tapete colocado incorrectamente, dañado, doblado o apilado, o sujetadores de tapete rotos, podrían provocar que los tapetes interfieran con la operación de los pedales de acelerador, freno o embrague y provocar una posible pérdida de control del vehículo. Para prevenir LESIONES SERIAS o la MUERTE:

-  SIEMPRE asegure correctamente los tapetes utilizando sus sujetadores. NO instale los tapetes al revés ni les dé la vuelta. Tire ligeramente de ellos cada cierto tiempo para confirmar que los sujetadores se encuentran asegurados correctamente.





**¡ADVERTENCIA!**

-  SIEMPRE RETIRE EL TAPETE EXISTENTE EN EL VEHÍCULO antes de colocar algún otro. NUNCA instale un tapete que no pueda ser fijado y asegurado al vehículo correctamente a su vehículo. Si el tapete necesita ser reemplazado, sólo utilice tapetes aprobados por FCA para el año y modelo de su vehículo.
- SÓLO utilice el tapete del lado del conductor, en el piso del área del conductor. Para verificar cualquier posible obstrucción, con el vehículo correctamente estacionado y el motor apagado, presione por completo el pedal del acelerador, freno y embrague (si así está equipado), buscando cualquier posible obstrucción. Si el tapete interfiere con la operación de los pedales o no se encuentra correctamente fijado al piso, retírelo y colóquelo en la cajuela.
- SÓLO utilice el tapete del lado del pasajero delantero, en el piso del área del pasajero.
- SIEMPRE asegúrese que ningún objeto caiga o se deslice al área del piso del conductor mientras el vehículo se encuentra en movimiento. Los objetos podrían atorarse debajo de los pedales del acelerador, freno, o embrague, y podrían provocar la pérdida de control del vehículo.
- NUNCA coloque objetos debajo del tapete (por ejemplo, toallas, trapos, llaves, etc). Estos objetos podrían mover la posición del tapete y provocar la obstrucción en la operación de los pedales de freno, acelerador o embrague.
- Si se ha retirado y reinstalado la alfombra del vehículo, siempre verifique que los sujetadores de los tapetes se encuentren fijos a la alfombra. Presione por completo cada pedal, para verificar si existe alguna interferencia de operación en los pedales del acelerador, freno o embrague, luego, coloque los tapetes.
- Se recomienda usar únicamente agua y jabón para limpiar los tapetes. Después de limpiarlos, siempre cheque que el tapete sea colocado correctamente los sujetadores y sea seguro para el uso de su vehículo.

**Verificaciones periódicas de seguridad que debe hacer fuera del vehículo****Llantas**

Examine si hay un desgaste excesivo de la huella o patrones de desgaste disperejo. Revise en busca de piedras, clavos, vidrios u otros objetos incrustados en la huella. Inspeccione la huella y los costados para ver si tienen cortadas o grietas. Revise el apriete de las tuercas de las ruedas. Revise la presión de las llantas (incluyendo la de refacción).

**Luces**

Haga que alguien observe el funcionamiento de las luces exteriores mientras usted maneja los controles. Verifique las luces direccionales y las luces indicadoras de luces altas en el tablero de instrumentos.



## Cerrojos de las puertas

Revise que cierren bien, el cerrojo y asegurado.

Verifique el área debajo del vehículo después del estacionamiento nocturno en busca de fugas de combustible, refrigerante del motor, aceite u otros líquidos. También si se detectan vapores de gasolina o se sospechan fugas de combustible, de líquido de la dirección hidráulica o de líquido de los frenos, se debe localizar la causa y corregirla inmediatamente.

## Gases de escape

### ¡ADVERTENCIA!

Los gases de escape pueden causar lesiones o la muerte. Contienen monóxido de carbono (CO), que es incoloro e inodoro. Respirarlo puede hacerle perder la conciencia y finalmente envenenarle. Para evitar respirar (CO), siga estas sugerencias de seguridad:

- No haga funcionar el motor en un garaje cerrado o en áreas cerradas más del tiempo necesario para mover su vehículo dentro o fuera del área.
- Si es necesario permanecer sentado en un vehículo estacionado con el motor funcionando, ajuste sus controles de calefacción o enfriamiento para forzar el aire exterior al interior del vehículo. Coloque el ventilador en la velocidad más alta.
- Si usted requiere conducir el vehículo con las puertas traseras abiertas, asegúrese de que todas las ventanas estén cerradas y coloque el interruptor del ventilador del control de clima en alta velocidad. NO use el modo de recirculación.

La mejor protección contra la entrada de monóxido de carbono al vehículo es un sistema de escape del motor con el debido mantenimiento.

Siempre que observe un cambio en el sonido del sistema de escape, cuando pueda detectar humo del escape en el interior del vehículo o cuando la parte inferior o posterior del vehículo esté dañada, haga que un técnico competente inspeccione todo el sistema de escape y las áreas de la carrocería adyacentes para ver si hay partes rotas, dañadas, deterioradas o mal colocadas. Las uniones abiertas o las conexiones flojas pueden permitir que los humos del escape se filtren al compartimiento de los pasajeros.



Además de lo anterior, inspeccione el sistema de escape cada vez que el vehículo se levante para lubricación o cambio de aceite. Efectúe los reemplazos que se requieran.

### Advertencias sobre el monóxido de carbono

#### ¡ADVERTENCIA!

- Protéjase contra el monóxido de carbono dando el mantenimiento apropiado. Haga que se inspeccione el sistema de escape cada vez que se levante el vehículo. Haga que se repare inmediatamente cualquier condición anormal. Hasta que se repare, conduzca con todas las ventanas laterales completamente abiertas.

El monóxido de carbono (CO) de los gases de escape es mortal. Tome en cuenta las siguientes precauciones para evitar el envenenamiento por monóxido de carbono:

- No respire los gases de escape. Contienen monóxido de carbono, un gas incoloro e inodoro que puede ser mortal. Nunca haga funcionar el motor en un área cerrada, como un garaje y nunca se quede sentado en un vehículo estacionado con el motor funcionando por mucho tiempo. Si el vehículo está detenido en un área abierta con el motor funcionando durante más de un período corto, ajuste el sistema de ventilación para forzar aire fresco del exterior dentro del vehículo.



## EN CASO DE EMERGENCIA

### Contenido

■	<b>LUCES DE EMERGENCIA (INTERMITENTES)</b> .....	<b>513</b>
■	<b>LLAMADA DE ASISTENCIA Y SISTEMA DE EMERGENCIA SOS (SI ASÍ ESTÁ EQUIPADO)</b> .....	<b>514</b>
■	<b>USO DEL GATO Y CAMBIO DE LLANTAS</b> .....	<b>519</b>
•	Ubicación de gato.....	520
•	Desmontaje del gato y herramientas.....	520
•	Instrucciones para levantar el vehículo .....	524
■	<b>PROCEDIMIENTO DE ARRANQUE CON CABLES PASA CORRIENTE</b> .....	<b>533</b>
•	Preparación para el arranque con cables pasa corriente.....	533
•	Procedimiento de arranque con cables pasa corriente .....	534
■	<b>SELECTOR DE CAMBIOS ATASCADO (TRANSMISIÓN AUTOMÁTICA DE 6 VELOCIDADES)</b> .....	<b>536</b>
■	<b>LIBERACIÓN MANUAL DE LA POSICIÓN DE ESTACIONAMIENTO - TRANSMISIÓN 8 VELOCIDADES</b> .....	<b>537</b>
■	<b>SI EL MOTOR SE SOBRECALIENTA</b> .....	<b>539</b>
■	<b>LIBERAR UN VEHÍCULO ATASCADO</b> .....	<b>540</b>
■	<b>REMOLCAR UN VEHÍCULO DESCOMPUESTO</b> .....	<b>541</b>
•	Modelos con tracción en dos ruedas.....	542
•	Vehículos con tracción en las cuatro ruedas.....	543
•	Ganchos para remolque de emergencia (si así está equipado).....	543
■	<b>SISTEMA DE RESPUESTA CONTRA ACCIDENTES MEJORADO (EARS)</b> .....	<b>544</b>
■	<b>GRABADOR DE DATOS (EDR)</b> .....	<b>544</b>



## LUCES DE EMERGENCIA (INTERMITENTES)

El interruptor de las luces intermitentes está localizado en el banco de interruptores en el módulo de instrumentos.

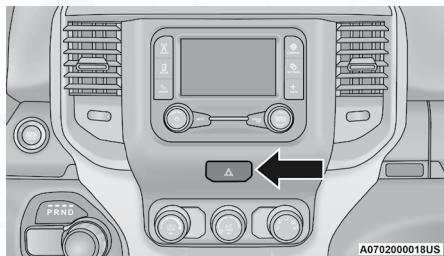

**Interruptor de las luces de emergencia**

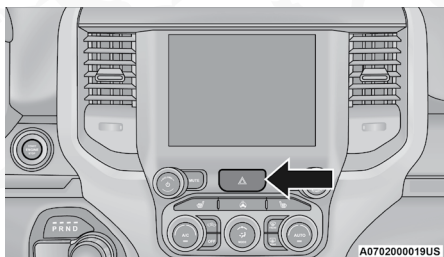

**Interruptor de las luces de emergencia**

**NOTA:** Si su vehículo está equipado con pantalla de 12", el botón de las luces intermitentes se encuentra arriba de la pantalla de 12".

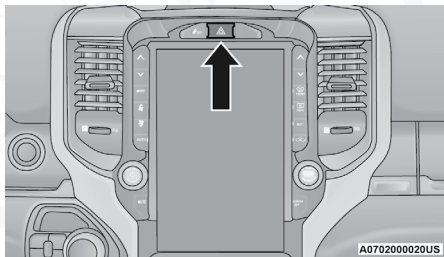

**Interruptor de las luces de emergencia**

Presione el interruptor para encender las luces. Cuando el interruptor es activado, las luces direccionales se prenderán y apagarán para advertir de una emergencia al tráfico que se acerca. Oprima el interruptor otra vez para desactivar estas luces.

Éste es un sistema de advertencia de emergencia y no se debe usar cuando el vehículo está en movimiento. Úselo cuando el vehículo esté descompuesto y pueda representar peligro para otros conductores.

Cuando deba abandonar el vehículo para buscar ayuda, las luces intermitentes continuarán funcionando aun cuando el interruptor de ignición esté apagado.



**NOTA:** El uso prolongado de estas luces puede descargar la batería.

## LLAMADA DE ASISTENCIA Y SISTEMA DE EMERGENCIA SOS (SI ASÍ ESTÁ EQUIPADO)

**NOTA:** Dependiendo del nivel de equipamiento del vehículo, la consola de techo puede variar.

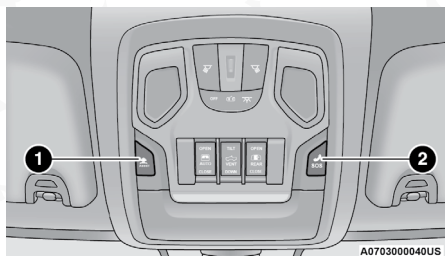

**Botones de Asistencia y SOS**

1. Botón de asistencia
2. Botón SOS

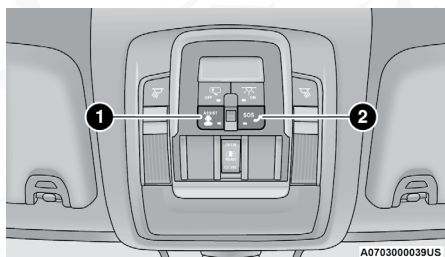

**Botones de Asistencia y SOS**

1. Botón de asistencia
2. Botón SOS

Si así está equipado, la consola superior contiene los botones de asistencia y de SOS.

### ¡ADVERTENCIA!

SIEMPRE obedezca las leyes de tránsito y ponga atención al camino. Siempre conduzca con ambas manos al volante. Usted tiene completa responsabilidad y asume todos los riesgos relacionados con los ajustes y aplicaciones de los sistemas que se encuentran en este vehículo. Solo utilice los servicios cuando sea seguro hacerlo. Al no seguir estas instrucciones podrían producirse lesiones graves o incluso la muerte.

**NOTA:**

- Su vehículo puede transmitir datos autorizados por el suscriptor.



- Los botones de asistencia y emergencia solo operarán si está conectado a una red LTE de (voz/datos) o una 4G (datos). Otros servicios solo operarán si su servicio SiriusXM Guardian está activado y usted está conectado a una red operable LTE o 4G.

### Llamada de asistencia (si así está equipado)

El botón ASSIST (asistencia) tiene la función de conectarlo automáticamente a cualquiera de los siguientes centros de asistencia:

- Roadside Assistance (Asistencia Vial) si se poncha una rueda, o necesita un remolque, sólo presione el botón ASSIST y será conectado con alguien que lo pueda ayudar. La asistencia en carretera sabrá qué vehículo está conduciendo y su ubicación. Pueden aplicarse cargos adicionales por la asistencia vial.
- SiriusXM Guardian Customer Care (Atención al cliente de SiriusXM Guardian).
- Atención al Cliente del vehículo — Apoyo total para cualquier otro problema del vehículo.
- Atención al cliente Ram Connect (si está equipado) — Soporte total para condiciones de radio, teléfono y NAV.

### Llamada SOS

1. Presione el botón SOS en la consola superior.

#### NOTA:

- En caso de que se presione el botón de llamada de emergencia por error, habrá una demora de 10 segundos antes de que la llamada de emergencia conecte una llamada a un operador de emergencia. Para cancelar la llamada de emergencia, presione el botón de SOS en la consola superior o presione el botón de cancelación en la pantalla del teléfono. La terminación de la llamada de emergencias encenderá la luz LED verde en la consola superior.
2. La luz LED que se encuentra entre los botones de SOS y de asistencia en la consola superior se pondrá de color verde una vez que se realice la conexión con un operador.
  3. Una vez que una conexión entre el vehículo y un operador se hace, el sistema de emergencia podrá transmitir la siguiente información importante del vehículo a un operador de emergencias:
    - Indicación de que el ocupante colocó el número de emergencias.
    - La marca del vehículo.
    - La última coordenada GPS conocida del vehículo.



- Usted deberá poder hablar con el operador de emergencias a través del sistema de audio del vehículo para determinar si se requiere ayuda adicional.

### ¡ADVERTENCIA!

SIEMPRE obedezca las leyes de tránsito y ponga atención al camino. SIEMPRE conduzca con las manos al volante. Usted tiene toda la responsabilidad y está asumiendo los riesgos relacionados con el uso de las características y aplicaciones en el vehículo. Solo use las características y las aplicaciones cuando sea seguro hacerlo. El no hacerlo, podría resultar en un accidente que conlleve a la muerte.

#### NOTA:

- El vehículo puede transmitir datos como lo autorice el conductor.
  - Una vez que se realiza una conexión entre el sistema de llamada de emergencias del vehículo y el operador, el operador puede ser capaz de abrir una conexión de voz con el vehículo para determinar si es sea necesario ayuda adicional. Una vez que el operador abre una conexión de voz con el sistema SOS, el operador debe ser capaz de hablar con usted o los demás ocupantes del vehículo y escuchar los sonidos que se producen en el vehículo. El sistema de emergencias del vehículo intentará permanecer conectado con el operador de emergencias hasta que el operador de emergencias termine la conexión.
- El operador de emergencias puede intentar ponerse en contacto con los servicios de emergencia apropiadas y les proporcionará información importante del vehículo y las coordenadas GPS.

### ¡PRECAUCIÓN!

- Si alguien en el vehículo podría estar en peligro (por ejemplo, fuego o humo visible, condiciones de camino o ubicación peligrosas), no espere a contactar con un operador de emergencias. Todos los ocupantes deben salir del vehículo inmediatamente y/o trasladarse a un lugar seguro.
- Nunca coloque objetos en o cerca de las antenas de red y de GPS, podría provocar que no haya suficiente señal de recepción, lo cual podría provocar que no se haga la llamada de emergencia. Una red y una señal GPS es requerida por el sistema de emergencia para funcionar apropiadamente.



**¡PRECAUCIÓN!**

- El sistema de llamadas de emergencia está integrado en el sistema eléctrico del vehículo. No agregue equipo eléctrico del mercado de accesorios para el sistema eléctrico del vehículo. Esto puede evitar que su vehículo envíe la señal para iniciar una llamada de emergencia. Para evitar la interferencia que puede causar al sistema de emergencias, nunca agregue equipo de reventa (por ejemplo, el radio móvil de dos vías, radio CB, registrador de datos, etc.) en el sistema eléctrico de su vehículo o la modificación de antenas en su vehículo. **SI SU VEHÍCULO PIERDE PODER EN LA BATERÍA POR CUALQUIER MOTIVO (INCLUSO DURANTE O DESPUÉS DE UN ACCIDENTE), LAS CARACTERÍSTICAS, APLICACIONES Y SERVICIOS DEL SISTEMA UCONNECT, NO PODRÁN SER OPERADAS.**
- Las modificaciones a cualquier parte del sistema de emergencias podría provocar que el sistema de bolsas de aire falle cuando lo necesite. Usted podría lesionarse si el sistema de bolsas de aire no está ahí para protegerlo.

**Limitaciones de llamadas del sistema de emergencias SOS**

Los vehículos vendidos en **México aún NO** tienen las capacidades del sistema de llamadas de emergencias.

Los operadores de emergencias u otros operadores de las líneas de emergencia en México podrían no responder a las llamadas de emergencias.

Si el sistema de emergencias detecta una falla de funcionamiento, cualquiera de las siguientes cosas puede ocurrir en el momento en que se detecta el mal funcionamiento y al comienzo de cada ciclo de encendido:

- La luz del espejo retrovisor situado entre los botones SOS se iluminarán continuamente de color rojo.
- La pantalla del dispositivo mostrará el siguiente mensaje "El vehículo requiere servicio. Por favor, póngase en contacto con su distribuidor autorizado".
- Un mensaje de audio del vehículo indicará "Dispositivo del vehículo requiere servicio. Por favor, póngase en contacto con su distribuidor autorizado."

**¡ADVERTENCIA!**

- Hacer caso omiso de la luz de espejo retrovisor podría significar que usted no tendrá servicios de llamada de emergencias. Si se ilumina la luz del espejo de retrovisor, lleve la unidad a servicio con un distribuidor autorizado para verificación del sistema de emergencias.
- El sistema de clasificación del pasajero (ORC) enciende la luz de advertencia de bolsa de aire en el módulo de instrumentos si se detecta un mal funcionamiento en cualquier parte del sistema. Si se enciende la luz de advertencia de bolsa de aire, lleve la unidad a servicio con un distribuidor autorizado inmediatamente.



Incluso si el sistema de llamadas de emergencias se encuentra completamente funcional, hay factores fuera del control de FCA que pueden prevenir o detener el funcionamiento del sistema de emergencias. Estos incluyen, pero no se limitan a, los siguientes factores:

- El interruptor de ignición está en la posición de OFF.
- Los sistemas eléctricos del vehículo no están intactos.
- El software y/o el hardware del sistema de emergencias fue dañado durante un accidente.
- La batería del vehículo ha perdido energía o se ha desconectado durante un accidente.
- Las señales de red LTE (voz/datos) y/o 4G (datos) y/o de posicionamiento global por satélite no están disponibles o están obstruidas.
- Un mal funcionamiento del equipo en las instalaciones del operador del de emergencias.
- El uso indebido por parte del operador del de emergencias.
- Congestión de las redes LTE (voz/datos) y/o 4G (datos).
- El clima
- Los edificios, las estructuras, el terreno geográfico o túneles.

### ¡ADVERTENCIA!

SIEMPRE obedezca las leyes de tránsito y ponga atención al camino. SIEMPRE conduzca con las manos al volante. Usted tiene toda la responsabilidad y está asumiendo los riesgos relacionados con el uso del sistema y sus aplicaciones en el vehículo. Solo use las características del sistema cuando sea seguro hacerlo. El no hacerlo, podría resultar en un accidente que conlleve a la muerte.

#### NOTA:

- El vehículo puede transmitir datos como lo autorice el conductor.
- Nunca coloque algo o cerca de las antenas de voz y datos LTE, 4G o GPS. Podría bloquear la recepción de la señal de red, lo que podría causar que su vehículo no pueda recibir o hacer llamadas de emergencia. Se requiere de una red operable de voz y datos LTE, 4G o GPS, para realizar las funciones apropiadamente.

#### SOS Automático (si así está equipado)

El SOS es un servicio de seguridad manos libres que puede conectarlo inmediatamente con ayuda en caso de que las bolsas de aire se desplieguen.

Por favor refiérase al suplemento del radio para información completa.

#### *Información general*

La operación de este equipo está sujeta a las siguientes dos condiciones:

(1) Es posible que este equipo o dispositivo no cause interferencia perjudicial y (2) este equipo o dispositivo debe aceptar cualquier interferencia, incluyendo la que pueda causar su operación no deseada.





**NOTA:** Los cambios y modificaciones hechas no expresamente aprobadas por la parte responsable, podría anular la autoridad de operar el equipo.

## USO DEL GATO Y CAMBIO DE LLANTAS

### ¡ADVERTENCIA!

- No intente cambiar una llanta del lado del vehículo cercano al tráfico. Apártese lo suficiente de la carretera para evitar el riesgo de ser atropellado mientras opera el gato o cambia la llanta.
- Es peligroso estar debajo de un vehículo apoyado en un gato. El vehículo puede zafarse del gato y caer encima de usted. Lo podría aplastar. Nunca ponga ninguna parte de su cuerpo debajo de un vehículo que esté sobre un gato.
- Nunca encienda o arranque el vehículo mientras este se encuentra apoyado en un gato. Si necesita trabajar debajo de un vehículo elevado, llévalo a un centro de servicio en el que puedan levantarlo en una rampa.
- El gato es una herramienta diseñada solamente para cambiar llantas. No debe ser utilizado para levantar el vehículo para hacer reparaciones. El vehículo debe ser levantado solamente sobre una superficie firme y nivelada. Evite áreas con hielo o resbalosas.

### NOTA:

- Si su vehículo está equipado con suspensión de aire, hay una función que deshabilita la suspensión automáticamente para ayudar al cambiar una rueda. Esta función puede ser activada a través del sistema Uconnect. Refiérase a la sección de "Ajustes Uconnect" en "Multimedia" para mayor información.

### Preparación para levantar el vehículo

1. Estacione el vehículo en una superficie nivelada y firme. Evite áreas con hielo o resbalosas.

### ¡ADVERTENCIA!

No intente cambiar una llanta colocándose en el lado del vehículo que da hacia el paso del tráfico. Apártese del paso vehicular lo suficiente para evitar el peligro de ser atropellado mientras opera el gato o está cambiando la llanta

2. Encienda las luces intermitentes.
3. Coloque la palanca de cambios en estacionamiento (P). En vehículos con tracción en cuatro ruedas, cambie la caja de transferencia a la posición 4L.
4. Aplique el freno de estacionamiento.
5. Coloque el interruptor de ignición en la posición de apagado.



6. Bloquee la parte anterior y posterior de la rueda cuya posición sea diagonalmente opuesta a la de la rueda que levantará con el gato. Por ejemplo, si está cambiando la llanta delantera derecha, bloquee la rueda trasera izquierda.

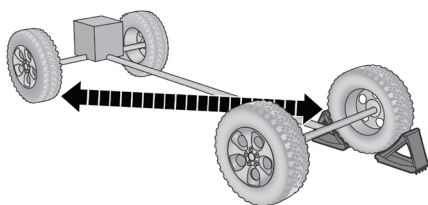

A0707001133US

### Bloqueo de llanta

#### NOTA:

- Ningún pasajero debe permanecer dentro del vehículo cuando se le esté levantando.

### Ubicación de gato

El gato y las herramientas están ubicadas debajo del asiento del pasajero.

### Desmontaje del gato y herramientas

Para tener acceso al gato y sus herramientas se debe quitar la cubierta de plástico que se localiza al lado del asiento. Para desmontar la cubierta, jale la parte delantera de ésta (parte más cercana al frente del asiento) hacia usted para liberar la lengüeta de seguridad. Una vez que esté suelta, deslice la cubierta hacia el frente del asiento hasta que libere el bastidor del asiento.

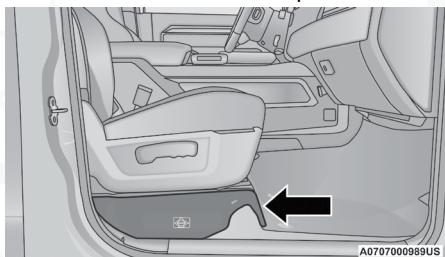

A0707000989US

### Cubierta de acceso al gato

Desmonte el gato y las herramientas quitando el perno de mariposa girándolo al contrario de las manecillas del reloj y deslizando el conjunto por debajo del asiento.

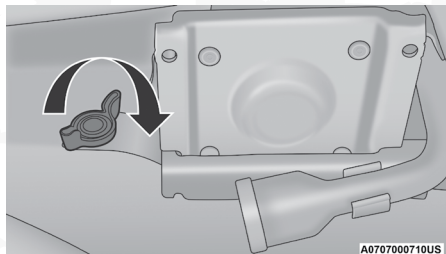

#### Perno de mariposa/Gato y herramientas

Retire el gato y las herramientas del soporte. Gire el tornillo del gato al contrario de las manecillas del reloj para liberar el gato del soporte.

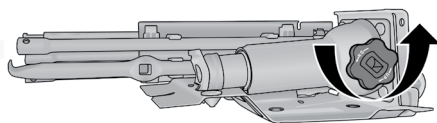

#### Soporte del gato y herramientas

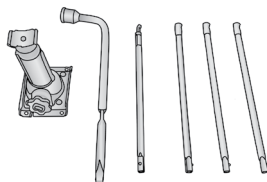

#### Soporte del gato y herramientas

Hay dos maneras para ensamblar las herramientas:

**Ensamble para bajar/levantar la llanta de refacción.**

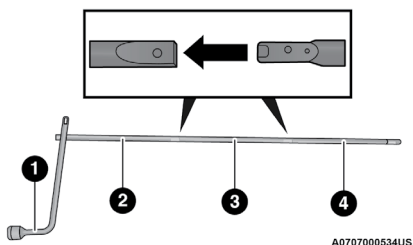

**Ensamble para bajar/levantar la llanta de refacción**

1. Herramienta
2. Extensión larga 2
3. Extensión larga 3
4. Extensión larga 4

**¡PRECAUCIÓN!**

- La herramienta del gato puede engancharse a la extensión 2.
- Cuando lo enganche al mecanismo del malacate asegúrese de que la apertura de la extensión 4 esté posicionada correctamente sobre el malacate ajustando la tuerca.
- El mecanismo del malacate se puede dañar si no está bien ensamblado.

**Ensamble para operar el gato**

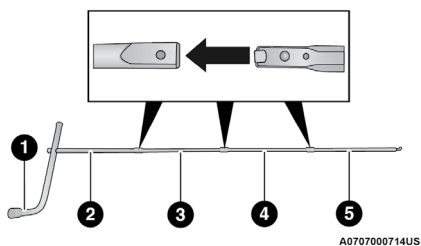

**Ensamble para operar el gato**

1. Herramienta
2. Extensión larga 2
3. Extensión larga 3
4. Extensión larga 4
5. Extensión con gancho

**¡ADVERTENCIA!**

Después de usar el gato y las herramientas, siempre vuelva a instalarlos en su lugar. Mientras conduce podría tener que frenar bruscamente. Un gato suelto o las herramientas, podrían moverse con fuerza y golpear a alguien.

**Retire la llanta de refacción**

1. Retire la llanta de refacción antes de levantar el vehículo. Coloque la llave de la rueda a la extensión de tubo del gato con el ángulo curvo hacia afuera del vehículo. Inserte el tubo de extensión a través del agujero de acceso entre la puerta trasera inferior y la defensa y dentro del tubo del mecanismo del malacate.

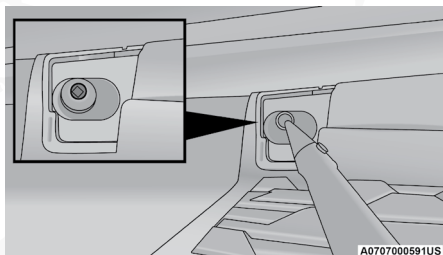
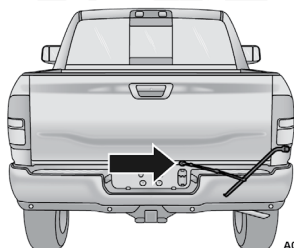
**Agujero de acceso del mecanismo**

A0707000715US

**Insertando los tubos de extensión en el agujero de acceso**

2. Gire la herramienta en dirección contraria a las manecillas del reloj hasta que la llanta de refacción esté en el piso con suficiente holgura del cable para que le permita sacarla de debajo del vehículo.

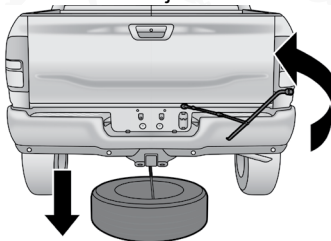

A0707000716US

**Gire la herramienta de malacate**

3. Jale la llanta hacia afuera para ganar acceso hacia el retenedor de la llanta.





4. Levante la llanta con una mano para permitir espacio entre el retenedor y al final del cable.

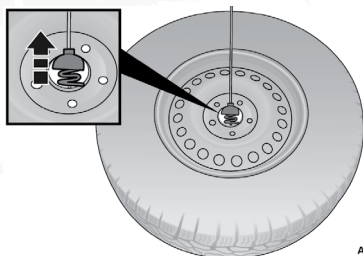

Libere la llanta

A0707000980US

5. Jale el retenedor a través de centro de la rueda.

**NOTA:**

- El mecanismo de malacate está diseñado para el uso de extensiones de tubo, solamente. El usar otras herramientas de malacate de aire u otros, no se recomienda, puede dañar el malacate.

**Instrucciones para levantar el vehículo****¡ADVERTENCIA!**

Siga cuidadosamente estas advertencias sobre el cambio de llantas para evitar lesiones personales o daños a su vehículo:

- Siempre estacione el vehículo en una superficie firme y nivelada, tan lejos de la orilla de una calzada como sea posible antes de levantar el vehículo.
- Bloquee la rueda diagonalmente opuesta a la rueda que va a levantar.
- Aplique el freno de estacionamiento y coloque la transmisión automática en la posición estacionamiento (P); si la transmisión es manual, en Reversa (R)
- Nunca arranque o ponga en funcionamiento el motor si el vehículo está sobre un gato.
- No permita que ninguna persona se siente en el vehículo cuando está sobre un gato.
- No se meta debajo del vehículo mientras está sobre el gato.
- Utilice el gato solamente en las posiciones indicadas y para levantar el vehículo durante el cambio de llantas.
- Si trabaja en o cerca de una calzada, sea extremadamente cuidadoso con el tráfico.
- Para asegurarse de que las llantas de repuesto, infladas o desinfladas estén acopladas con seguridad, éstas deben asegurarse con el vástago de la válvula hacia el piso.
- Encienda las luces intermitentes.



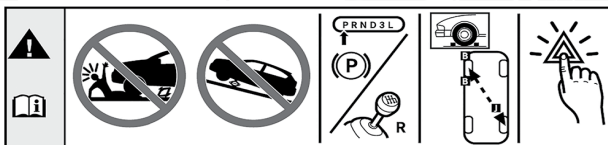

Etiqueta de advertencia del gato

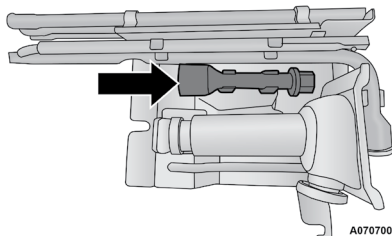

Adaptador de la llave de tuercas mostrado en el conjunto de herramientas y gato

### ¡PRECAUCIÓN!

No intente levantar el vehículo con el gato colocado en otra posición que no sea indicada en las instrucciones de Uso de Gato de este vehículo.

1. Si así está equipado, retire del lugar de almacenaje el gato y las herramientas.
2. Usando la llave del gato afloje pero no quite las tuercas de la llanta, girándolas una vuelta en sentido contrario al de las manecillas del reloj, mientras la llanta está todavía en el suelo. Cambiar una llanta doble requiere del adaptador de la llave de tuercas.

#### NOTA:

- Si su vehículo está equipado con cubierta de rueda debe quitarlas antes de levantar el vehículo.

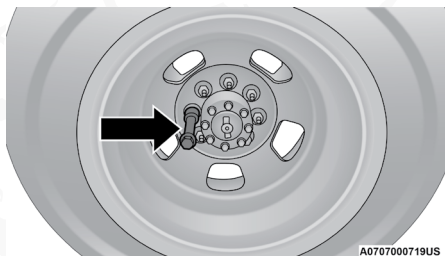

Adaptador de llave de tuercas

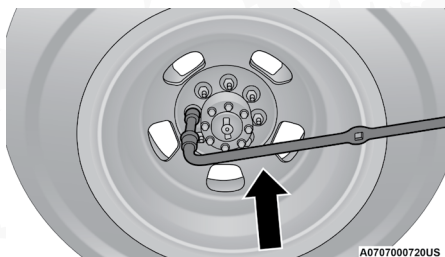

A0707000720US

### Adaptador de llave de tuercas

3. La colocación del gato es crítica

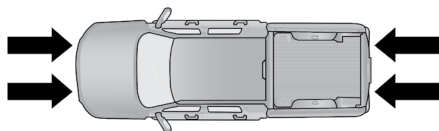

A0707000721US

### Colocación del gato/extensions

#### Ubicación frontal del gato

Cuando esté cambiando la llanta delantera, ensamble el maneral al gato y conecte la extensión al maneral, coloque el gato abajo del eje lo más cerca posible de la llanta con los manerales unidos hacia enfrente. Conecte los tubos de extensión y la llave de tuercas.

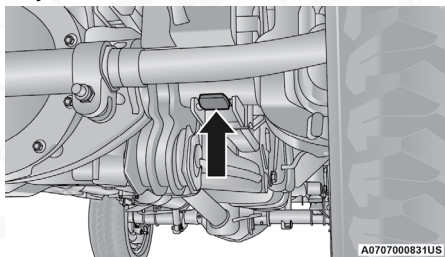

A0707000831US

#### Punto de elevación en la parte delantera

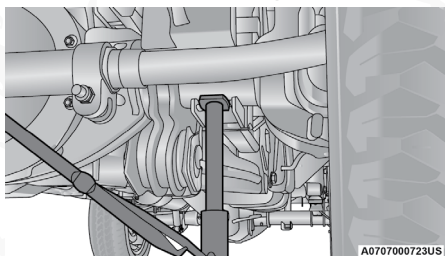

A0707000723US

#### Colocación del gato en la parte delantera

### Ubicación del gato en la parte trasera

Cuando cambie la llanta trasera, ensamble el maneral al gato y coloque la extensión al maneral. Con cuidado coloque el gato debajo del tubo del eje entre el resorte y el amortiguador con los tubos de extensión dirigidos hacia atrás.

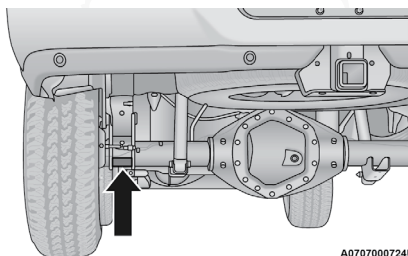

A0707000724US

### Punto de elevación en la parte trasera

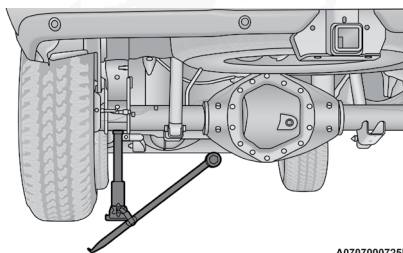

A0707000725US

### Colocación del gato en la parte trasera

Conecte los tubos de extensión y la llave de tuercas.

### ¡PRECAUCIÓN!

Antes de elevar la llanta, asegúrese de que el gato no dañe las partes circundantes del camión, ajústelo en la posición requerida.

### NOTA:

- Si el gato no bajara girando la perilla (el tornillo de mariposa) con la mano, será necesario usar el maneral del gato para poder bajarlo.
4. Gire la llave de cruz en sentido de las manecillas del reloj, levante el vehículo hasta que la rueda apenas deje la superficie.

### ¡ADVERTENCIA!

Levantar el vehículo más de lo necesario, podría causar inestabilidad en el vehículo y causar un accidente. Éste podría resbalarse del gato y lastimar a alguien cercano al vehículo. Levante el vehículo sólo lo necesario para retirar la llanta.

5. Retire las tuercas de la llanta y quite la llanta. Instale la llanta de refacción y las tuercas con el cono hacia adentro de la llanta en modelos con una sola llanta (SRW). En modelos con llantas dobles (DRW) si la llanta exterior será reemplazada, deje la llanta interior en el vehículo.



Si la llanta interior será reemplazada, quite la llanta exterior. Las tuercas de mariposa son ensambladas en dos piezas, con una tuerca de cara plana. Apriete ligeramente las tuercas. Para evitar riesgos de deslizar el vehículo fuera del gato, no apriete fuertemente las tuercas hasta que el vehículo esté en una superficie segura.

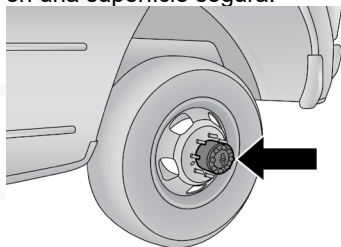

A0707000727US

**Colocación adecuada de la rueda interior trasera  
(Equipado con doble llanta)**

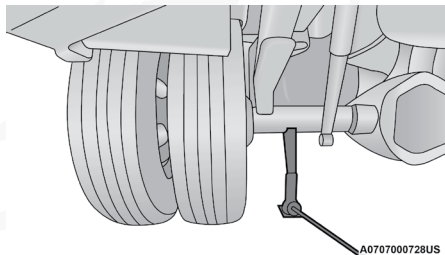

A0707000728US

**Colocación del gato con la rueda trasera doble**

- Usando la llave de cruz, termine de apretar firmemente las tuercas. Empuje hacia abajo la llave de tuercas mientras se encuentra en el extremo del mango para aumentar el apalancamiento usando el patrón de apriete cruzado. El apriete correcto de las tuercas lo puede ver en la sección de "Especificación de apriete". Si tiene alguna duda con respecto al apriete correcto de las tuercas, lleve el vehículo a ser revisado con una llave de torque con su distribuidor autorizado o en una estación de servicio.

### ¡ADVERTENCIA!

Una llanta suelta o un gato lanzado hacia enfrente en una colisión o una parada brusca, podría lastimar a alguien en el vehículo. Siempre guarde las herramientas del gato, y la llanta de refacción en los lugares provistos.

- Instale el tapón central (si así está equipado) y retire los bloques de la llanta. No instale el tapón central de cromado o de aluminio en la llanta de refacción. Esto podría provocar el daño del mismo.
- Baje el gato a su posición completamente cerrado. Guarde la llanta reemplazada, el gato y las herramientas tal como se había mencionado antes.

#### NOTA:

- El gato de botella, no bajará girando la rueda con la mano, será necesario usar el maneral del gato para poder bajarlo.





9. Ajuste la presión de la llanta cuando le sea posible.

**NOTA:**

- No lubrique los pernos de las ruedas. Para las ruedas de cromo (si así está equipado), no sustituya con tuercas para rueda de cromo laminado.

**Para almacenar una llanta desinflada o de repuesto**

**¡ADVERTENCIA!**

Si la llanta o el gato están sueltos, pueden salir despedidos hacia el frente en un choque o frenado súbito, lesionando a los ocupantes del vehículo. Haga que la llanta desinflada (punchada) sea reparada o reemplazada de inmediato.

**NOTA:**

- Repare o reemplace la llanta dañada inmediatamente.
1. Levante la llanta de refacción con una mano para dejar espacio para inclinar el retenedor en el extremo del cable y colocarlo correctamente a través de la abertura de la rueda.
  2. Coloque la rueda detrás de la fascia trasera / parachoques mirando hacia afuera. Empuje el extremo del cable del cabrestante, el resorte y el manguito de acero a través de la parte trasera de la rueda de la carretera. Asegurarse de que el vástago de la válvula esté orientado hacia el suelo cuando se guarde la rueda.

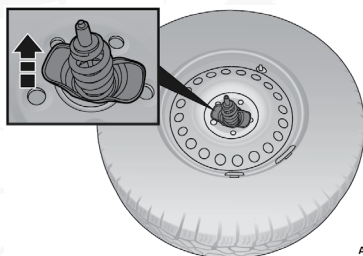

**Coloque el retenedor**

3. Coloque la rueda plana después de instalar el retenedor.
4. Coloque la herramienta a la extensión de tubo con el ángulo curvo hacia el vehículo. Inserte la extensión de tubo a través del hoyo de acceso entre la parte baja de la compuerta y el inicio de la fascia y dentro del mecanismo de malacate.

**¡PRECAUCIÓN!**

El mecanismo del malacate está diseñado para usarse únicamente con el tubo de extensión del gato. No se recomienda el uso de una llave de aire u otras herramientas eléctricas, ya que puede dañar el malacate



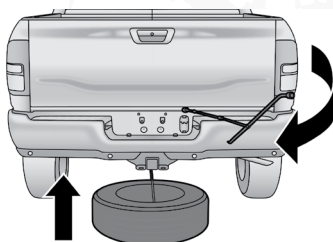

A0707000717US

### Llave de tubo y tubos de extensión ensamblados y en posición

5. Gire la manija de la llave de tuercas en el sentido de las agujas del reloj hasta que la rueda quede en su lugar contra la parte inferior del vehículo. Continúe girando hasta que sienta que el mecanismo del cabrestante se desliza, o haga clic tres o cuatro veces. No puede ser demasiado apretado. Empuje la rueda varias veces para asegurarse de que esté firmemente en su lugar.

#### NOTA:

- El mecanismo del malacate está diseñado con un tubo extensor para el gato. El uso de herramientas con aire u otras herramientas no está recomendado; ya que podría dañar el malacate.

### ¡ADVERTENCIA!

Si la llanta o el gato están sueltos, pueden salir despedidos hacia el frente en un choque o frenado súbito, lesionando a los ocupantes del vehículo. Haga que la llanta desinflada (ponchada) sea reparada o reemplazada de inmediato.

### Reinstalación del gato y las herramientas

1. Apriete el gato hasta el fondo girando el gato hacia la izquierda hasta que el gato quede ajustado.
2. Posicione el gato y las herramientas en el sujetador. Asegúrese de que las herramientas queden abajo del gato cerca de tornillo que aprieta el gato. Ponga las herramientas en los clips del sujetador. Instale el gato en el sujetador y gire el tornillo en el sentido de las manecillas del reloj hasta que el gato quede ajustado en el sujetador.

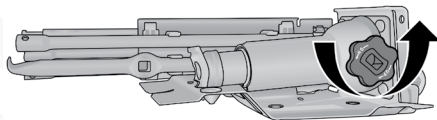

A0707000712US

### Sujetador del gato y las herramientas



- Coloque el gato y las herramientas en la posición de almacenamiento sujetando el gato por su tornillo giratorio, deslice ese conjunto debajo del asiento de manera que la ranura inferior se acople con el sujetador que está en el piso.

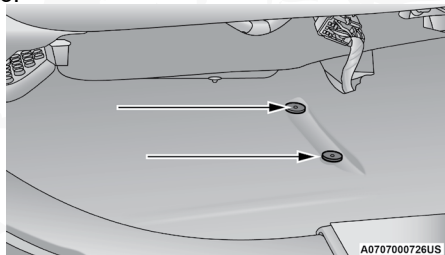

Retenedor del gato

**NOTA:**

- Asegúrese de que el gato se deslice en la ubicación de sujeción frontal.
- Gire la tuerca en el sentido de las manecillas del reloj para asegurar al panel del piso. Reinstale la cubierta de plástico.

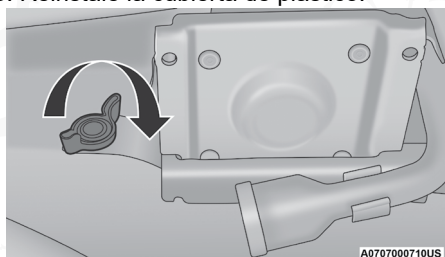

Cubierta de acceso al gato

**Tapón de birlo y cubierta de rueda (si así está equipado)**

Las cubiertas deben quitarse antes de elevar del vehículo del piso.

**¡PRECAUCIÓN!**

Tenga mucho cuidado cuando quite las cubiertas delanteras y traseras de las ruedas. Puede dañar el centro de la cubierta y/o la rueda si usa un desarmador. Jale la cubierta no use un movimiento de palanca para quitar las cubiertas.

Para modelos 2500/3500 con rueda trasera sencilla (SRW), use el extremo plano de la llave de tuercas para enganchar y sacar el tapón de los birlos. Encuentre la abertura en el tapón, inserte la llave de tuercas y retírela.



Si necesita hacer palanca, proteja la superficie de la rueda.

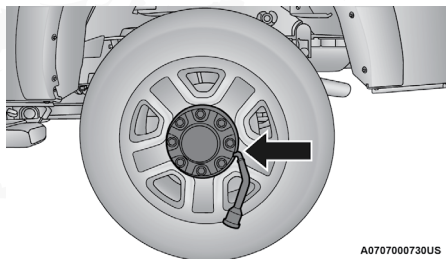

A0707000730US

#### Ubicación de inserción de la llave de tuercas-Tapón de birlo

En modelos 3500 con rueda trasera doble (DRW), primero debe quitar las tapones de los birlos-use el procedimiento para las rueda sencillas. Para las cubiertas de las ruedas, inserte el extremo plano de la llave de tuercas entre el borde exterior de la cubierta de la rueda y la rueda. Haga palanca contra la rueda para quitar la cubierta. Repita este procedimiento al rededor de la rueda hasta que salga la cubierta.

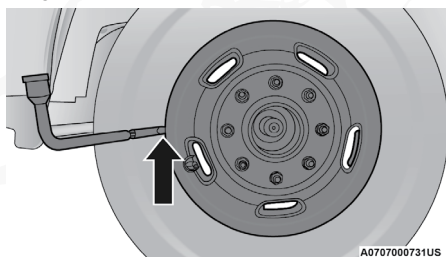

A0707000731US

#### Ubicación de inserción de la llave de tuercas-Cubierta de rueda

### ¡PRECAUCIÓN!

- Jale la cubierta para quitarla. No use un movimiento giratorio cuando la quite porque puede dañarla.
- Los tapones de birlos traseros en las llantas dobles tienen dos aberturas para extraerlos. Asegúrese de que el gancho de la herramienta del gato esté colocado directamente en la abertura antes de sacarlos

Vuelva a colocar las cubiertas de las ruedas con un mazo de goma para facilitar la instalación. Alinee los orificios de ventilación de la cubierta de la rueda con los orificios de ventilación de la rueda. Golpee suavemente la cubierta de la rueda según sea necesario para asentarla firmemente alrededor de la rueda.



## PROCEDIMIENTO DE ARRANQUE CON CABLES PASA CORRIENTE

Si su vehículo tiene la batería descargada puede ser encendido usando cables pasa corriente y usando la batería de otro vehículo o un paquete auxiliar de batería portátil. El arranque con cables pasa corriente puede ser peligroso si lo hace incorrectamente, por favor siga cuidadosamente el procedimiento indicado en esta sección.

### ¡ADVERTENCIA!

No intente arrancar con cables pasa corriente si la batería está congelada. Podría explotar o fracturarse causándole lesiones.

### ¡PRECAUCIÓN!

No use una unidad portátil de arranque o alguna otra fuente de arranque mayor a 12 voltios o dañara la batería, el motor de arranque, el alternador o el sistema eléctrico.

#### NOTA:

- Cuando use una batería auxiliar portátil de arranque siga las indicaciones de operación y precaución del fabricante.

### Preparación para el arranque con cables pasa corriente

La batería en su vehículo está localizada al frente del compartimiento motor, detrás del ensamble del lado del conductor.

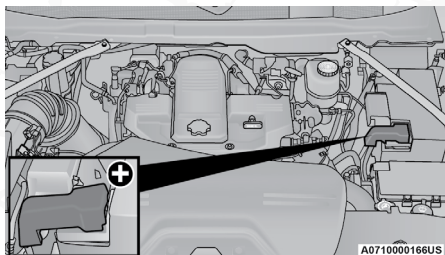

Ubicación de la batería

El poste positivo de la batería podría estar protegido con una cubierta protectora (si está equipado). Levante la cubierta para tener acceso al poste de la batería. No conecte los fusibles. Sólo conecte directamente al poste positivo de la batería que tiene un signo positivo (+) sobre o alrededor del poste.

1. Aplique el freno de estacionamiento, cambie la transmisión automática a la posición "P" (estacionamiento) y gire la ignición a la posición apagado.
2. Apague el calefactor, el radio y todos los accesorios eléctricos.
3. Si va a utilizar otro vehículo para arrancar con cables pasa corriente la batería, estacione el vehículo de manera que quede al alcance de los cables pasa corriente, ponga el freno de estacionamiento y asegúrese de que la ignición esté en la posición "OFF" (Apagado).





**¡ADVERTENCIA!**

- Tenga cuidado con el ventilador de enfriamiento del radiador cada vez que levante el cofre. Este puede comenzar a funcionar si el interruptor de ignición está encendido. Puede lesionarse con las aspas del ventilador en movimiento.
- Qúitese cualquier joyería de metal, como anillos, relojes y pulseras, que podrían hacer un contacto eléctrico no intencional. De lo contrario podrá sufrir lesiones graves.
- Las baterías contienen ácido sulfúrico que puede quemar la piel o los ojos y generar gas hidrógeno que es inflamable y explosivo. Mantenga flamas o chispas alejadas de la batería.

**No permita que los vehículos se toquen entre sí ya que esto puede causar una conexión a tierra y ocasionar lesiones personales.**

**Procedimiento de arranque con cables pasa corriente****¡ADVERTENCIA!**

Si no sigue este procedimiento podría ocasionar lesiones personales o daños a la propiedad debido a la explosión de la batería.

**¡PRECAUCIÓN!**

Si no sigue estos procedimientos se podría dañar el sistema de carga del vehículo auxiliar o del vehículo con la batería descargada.

**Conexión de los cables pasa corriente**

1. Conecte el extremo positivo (+) del cable pasacorriente al poste positivo (+) del vehículo con la batería descargada.

**NOTA:**

- No conecte los fusibles. Sólo conecte directamente al poste positivo de la batería que tiene un signo positivo (+) sobre o alrededor del poste.
2. Conecte el extremo opuesto del cable pasa corriente positivo (+) al poste positivo (+) de la batería auxiliar.
  3. Conecte el extremo negativo (—) del cable pasa corriente al poste negativo (—) de la batería auxiliar.



4. Conecte el extremo opuesto del cable pasa corriente negativo (—) a un buen punto de tierra del motor. Un buen punto de tierra en una parte metálica expuesta sin pintar del motor, carrocería o chasis, tal como un bracket de accesorios o un perno largo del vehículo con la batería descargada.

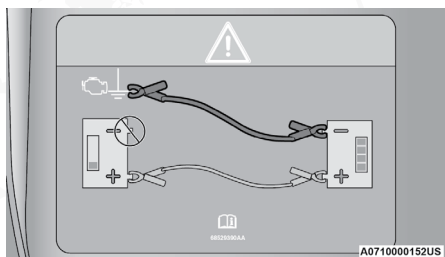

Conexión de los cables pasa corriente

**¡ADVERTENCIA!**

No conecte el cable al poste negativo (—) de la batería descargada. La chispa eléctrica resultante podría hacer que la batería explote y provocar lesiones personales. Utilice el punto de tierra específico, no use cualquier otra parte de metal expuesta.

5. Arranque el motor del vehículo que tiene la batería auxiliar, permita que el motor funcione en marcha mínima algunos minutos y después arranque el motor del vehículo que tiene la batería descargada.

**¡PRECAUCIÓN!**

No conecte el cable pasa corriente a los fusibles en la terminal positiva. La corriente eléctrica que resulta puede hacer explotar el fusible

6. Una vez que arranque el motor, quite los cables pasa corriente siguiendo el procedimiento a continuación:

**Desconectando los cables pasa corriente**

1. Desconecte el cable pasa corriente negativo (—) del punto de tierra (parte del chasis del vehículo) negativo (—) del vehículo con la batería descargada.
2. Desconecte el extremo negativo (—) del cable pasa corriente del poste negativo (—) de la batería auxiliar.
3. Desconecte el extremo opuesto del cable pasa corriente positivo (+) del poste positivo (+) de la batería auxiliar.
4. Desconecte el extremo positivo (+) del cable pasa corriente del poste positivo (+) del vehículo con la batería descargada.



Si a menudo tiene que arrancar su vehículo con cables pasa corriente, llévelo a un distribuidor autorizado para que revisen la batería y el sistema de carga.

### ¡PRECAUCIÓN!

Los accesorios que se pueden enchufar a los tomacorrientes del vehículo utilizan energía de la batería del vehículo, incluso cuando no están en uso (por ejemplo teléfonos celulares, etc.) Eventualmente, si se enchufan durante un tiempo prolongado sin que el motor esté operando, la batería del vehículo se descargará lo suficiente para degradar la vida de la batería y/o evitar el arranque del motor.

## SELECTOR DE CAMBIOS ATASCADO (TRANSMISIÓN AUTOMÁTICA DE 6 VELOCIDADES)

Si hay algún mal funcionamiento o el selector de cambios no puede ser sacado de la posición "P" (estacionamiento), puede usar algunos de los siguientes procedimientos para moverlo temporalmente:

1. Apague el motor.
2. Aplique el freno de estacionamiento firmemente
3. Abata totalmente el volante de la dirección hacia arriba.
4. Presione y mantenga presionado el pedal del freno.
5. Use un desarmador o una herramienta similar, presione y mantenga presionado a través del puerto de atasco (círculo) abajo de la columna de la dirección.

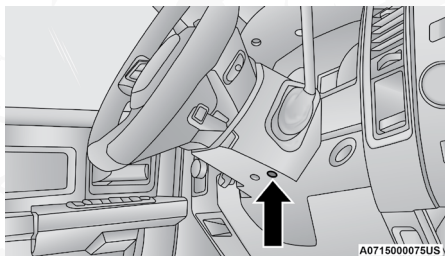

Ubicación del puerto de acceso al atasco

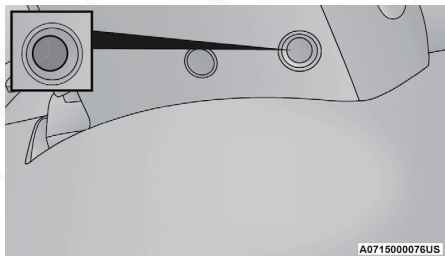

Puerto de acceso al atasco de la palanca



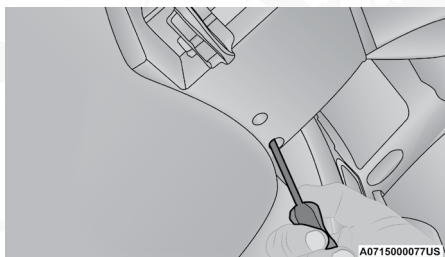

Puerto de acceso al atasco de la palanca

6. Mueva la palanca hacia "N" (Neutral).
7. El vehículo podrá ser arrancado en "N" (Neutral).

## LIBERACIÓN MANUAL DE LA POSICIÓN DE ESTACIONAMIENTO - TRANSMISIÓN 8 VELOCIDADES

### ¡ADVERTENCIA!

Siempre asegure su vehículo, aplicando el freno de estacionamiento, antes de activar la liberación manual del freno. Además, puede estar sentado en el asiento del conductor presionando firmemente el pedal del freno cuando se active la liberación manual de la posición de estacionamiento. Al activar la liberación manual del freno, el vehículo podrá rodarse, si el freno de estacionamiento no está bien colocado o con una conexión apropiada del remolque. Activar la liberación manual de la posición de estacionamiento en un vehículo no asegurado, puede provocar heridas o la muerte de los que se encuentren en o cerca del vehículo.

Para poder empujar o remolcar el vehículo en situaciones donde la transmisión no se pueda fuera de la posición de estacionamiento (como cuando la batería está muerta), existe la opción de la liberación manual de la posición de estacionamiento.

Siga estos pasos para la liberación manual del freno:

1. Aplique firmemente el freno de estacionamiento.
2. Usando un desarmador pequeño, o alguna herramienta similar retire la tapa de acceso a la liberación manual, la cual se encuentra abajo del interruptor de freno electrónico, debajo y a la izquierda de la columna de dirección.

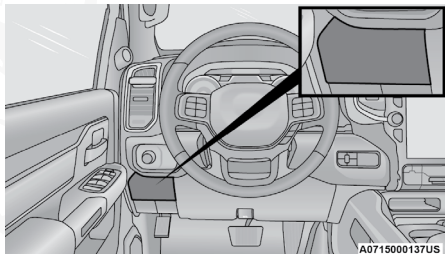

Cubierta de acceso a la correa de liberación de la posición de estacionamiento



- Usando un desarmador o una herramienta similar, presione hacia la derecha la pestaña de bloqueo de la palanca de liberación manual (debajo de la mitad de la palanca).
- Mientras sostiene el seguro, en la posición abierta, jale la correa para rotar la palanca hacia atrás, hasta que señale hacia el asiento del conductor. Libere la pestaña de bloqueo y verifique que la palanca de liberación manual esté en la posición de liberación.

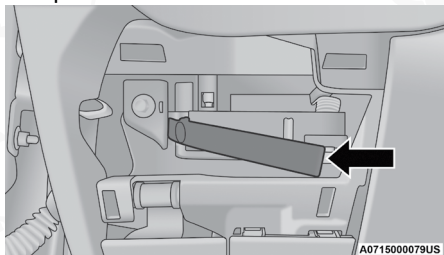

**Correa de liberación manual de la posición de estacionamiento**

- El vehículo estará ya fuera de la posición de estacionamiento y puede ser remolcado. Libere el freno de estacionamiento, solamente cuando el vehículo esté correctamente conectado al remolcador.

**Para restablecer el liberador manual de estacionamiento:**

- Presione el seguro a la derecha, para desenganchar la palanca.
- Gire la palanca del liberador manual de estacionado hacia adelante y hacia abajo, hacia su posición original, hasta que la pestaña de aseguramiento encaje dentro para asegurar la palanca.
- Jale suavemente la correa de sujeción hacia arriba para confirmar que la palanca se encuentra asegurada en su posición sin uso.

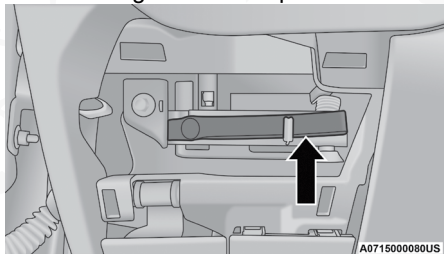

**Correa de liberación manual de la posición de estacionamiento**

- Re-instale la cubierta de acceso.



## SI EL MOTOR SE SOBRECALIENTA

Si el vehículo está sobrecalentándose, será necesario llevarlo a servicio a un distribuidor autorizado.

Señales de un posible sobrecalentamiento:

- El medidor de temperatura se encuentra en HOT (H, caliente)
- Un fuerte olor a anticongelante
- Humo blanco saliendo del motor o escape
- El anticongelante dentro del contenedor presenta burbujas

### ¡ADVERTENCIA!

Usted u otras personas pueden sufrir quemaduras severas provocadas por el refrigerante (anticongelante) caliente del motor o por el vapor del radiador. Si ve o escucha vapor proveniente de la parte inferior del cofre, no lo abra hasta que el radiador se haya enfriado. Nunca intente quitar el tapón de presión del sistema de enfriamiento si el radiador o la botella del refrigerante están calientes.

En caso que se observe que el medidor de temperatura se aproxima a la posición HOT (H, caliente), puede reducir la probabilidad de un posible sobrecalentamiento tomando las acciones apropiadas.

- En las autopistas — baje la velocidad.
- En el tráfico de la ciudad — mientras el vehículo está detenido, ponga la transmisión en NEUTRAL, pero no aumente la velocidad de ralentí del motor mientras previene el movimiento con los frenos.

**NOTA:** Para aminorar una condición inminente de sobrecalentamiento, realice estos pasos:

- Si el aire acondicionado (A/C) está funcionando, apáguelo. El sistema de aire acondicionado añade calor al sistema de enfriamiento del motor, de manera que si lo apaga puede ayudar a eliminar este calor.
- También puede girar el control de temperatura a máximo calor, el control de modo a piso y el control del ventilador a alta. Esto permite que el núcleo del calefactor actúe como complemento del radiador y contribuya a eliminar el calor del sistema de enfriamiento del motor.

### ¡PRECAUCIÓN!

Si conduce con el sistema de enfriamiento caliente, el vehículo podría dañarse. Si el indicador de temperatura marca "HOT" (Caliente) (H), oríllese y detenga el vehículo. Deje el vehículo en marcha mínima con el aire acondicionado apagado hasta que la aguja llegue al rango normal. Si la aguja permanece en "HOT" (Caliente) (H) y escucha campanillas continuas, apague inmediatamente el motor y solicite servicio.



## LIBERAR UN VEHÍCULO ATASCADO

Si su vehículo se encuentra atascado en lodo, arena o nieve, por lo general podrá moverse utilizando un movimiento de balanceo. Gire las llantas hacia la derecha y hacia la izquierda para limpiar el área alrededor de las llantas delanteras. Presione y sostenga el botón de bloqueo en la palanca de cambios. Después cambie hacia adelante y hacia atrás entre la conducir y reversa mientras presiona suavemente el acelerador.

### NOTA:

- En vehículos equipados con transmisión de 8 velocidades, los cambios entre "D" (Conducir) y "R" (Reversa) se pueden lograr solamente a velocidades de 8 km/h (5 mph) o menores. Cada vez que la transmisión permanezca por más de 2 segundos, usted debe presionar el pedal de freno para acoplar "D" (Conducir) o "R" (Reversa).
- Presione el interruptor "ESC OFF" para habilitar el sistema de Control de Estabilidad Electrónico (ESC por sus siglas en inglés) en modo de apagado parcial "Partial Off", antes de balancear el vehículo. Refiérase a "Control de Frenado Electrónico" en el capítulo "Seguridad" para mayor información. Una vez que el vehículo haya sido liberado, presione el interruptor "ESC OFF" nuevamente para restaurar el modo "ESC on".

### ¡ADVERTENCIA!

El hacer girar las llantas muy rápido puede ser peligroso. La fuerza ocasionada por la velocidad de los neumáticos puede causar daños o incluso fallas en los ejes y en las llantas. Una llanta puede explotar y dañar a alguien. No haga girar las llantas del vehículo a una velocidad mayor a los 48 km/h (30 mph) o por más de 30 segundos continuos sin parar mientras esta atasco, y no deje que nadie se encuentre cerca de la llanta girando, no importa la velocidad.

### ¡PRECAUCIÓN!

- Acelerar el motor o hacer derrapar las llantas puede sobrecalentar la transmisión y hacerla fallar. Deje el motor sin realizar ninguna operación con la palanca de cambios en Neutral, por al menos un minuto después de cada ciclo de balanceo. Esto minimiza el calentamiento y reduce el riesgo de fallas de la transmisión durante los esfuerzos prolongados para liberar el vehículo atascado.
- Cuando balance un vehículo atascado al cambiar de velocidades entre "D" y "R", no haga girar las ruedas más rápido a 24 km/h (15 mph). o la transmisión podría resultar dañada.
- Revolucionar el motor o hacer girar las llantas a una velocidad muy alta, puede sobrecalentar la transmisión y hacerla fallar. También puede dañar las llantas. No haga girar las llantas a una velocidad sobre los 48 km/h (30 mph) mientras que el vehículo se encuentra en marcha (el cambio de transmisión no ocurre).



## REMOLCAR UN VEHÍCULO DESCOMPUESTO

Esta sección describe los procedimientos de remolque de un vehículo descompuesto utilizando un servicio de camión grúa comercial.

Si la transmisión y el tren motriz son operables, los vehículos descompuestos también se pueden remolcar como se describe en "Arrastre recreacional" en el capítulo "Arranque y operación".

### NOTA:

- Para vehículos equipados con suspensión de aire deben ser colocados en modo de transporte, antes de amarrarlo (de la carrocería) en un remolque o una grúa de plataforma. Si el vehículo no puede ser colocado en modo de transporte (por ejemplo, cuando el motor no enciende), cuando realice el amarre del vehículo hágalo a los ejes (no a la carrocería). Si no sigue estas instrucciones puede provocar fallas en los procedimientos posteriores y/o causar pérdida en la tensión de los amarres. Consulte "Sistema de suspensión de aire (si así está equipado)" en "Arranque y operación para más información.

Condi- ción de arrastre	Llantas fuera del piso	Modelos 2WD	Modelos 4WD
Remolque plano	NINGUNA	<b>Si la transmisión es operable:</b> <ul style="list-style-type: none"> <li>• Colocar la transmisión en (N)</li> <li>• Velocidad máxima 48 km / h (30 mph)</li> <li>• Distancia máxima 24 km (15 millas) con transmisión de 6 velocidades</li> </ul>	<b>Vea instrucciones de "Arrastre recreacional" en el capítulo "Arranque y operación":</b> <ul style="list-style-type: none"> <li>• Transmisión automática en estacionamiento (P)</li> <li>• Transmisión manual en (N)</li> <li>• Remolque hacia adelante</li> </ul>
Carretilla de arrastre o Dolly	Delantera	<ul style="list-style-type: none"> <li>• Distancia máxima 48 km (30 millas) con transmisión de 8 velocidades</li> </ul>	No permitido
	Trasera	OK	No permitido
En cama plana (Grúa)	Todas	Mejor método	Mejor método

Para no dañar el vehículo, se requiere equipo de remolque o elevación apropiado. Use sólo barras de remolque y otro equipo diseñado para este propósito. Siga las instrucciones del fabricante del equipo. El uso de cadenas de seguridad es obligatorio. Sujete la barra de remolque u otro dispositivo de remolque a los miembros estructurales principales del vehículo, no a las defensas ni soportes asociados. Se deben observar las leyes locales y estatales que apliquen al remolque de vehículos.



Si es necesario usar los accesorios (limpiadores, desempañador, etc.) durante el remolque, la ignición debe estar en la posición encendido/en marcha y no en la posición accesorios.

Si la llave del vehículo no se encuentra disponible o la batería del vehículo está descargada vea la sección de "Liberación Manual del Freno" en esta sección para verificar instrucciones para cambiar la posición "P" (estacionamiento) para el remolque del vehículo.

### ¡PRECAUCIÓN!

- No intente usar equipo tipo malacate cuando remolque.
- Cuando asegure el vehículo en un camión con plataforma plana, no lo sujete a los componentes de la suspensión delantera ni trasera. Si el remolque no es correcto se puede dañar el vehículo.

### Modelos con tracción en dos ruedas

El fabricante recomienda remolcar el vehículo con las cuatro ruedas despegadas del piso utilizando una plataforma plana.

Si no está disponible una plataforma plana y la transmisión está operable, el vehículo se puede remolcar bajo las condiciones siguientes:

- La transmisión debe estar en posición NEUTRAL.

#### NOTA:

**Consulte "Liberación Manual del freno de estacionamiento" en esta sección para las instrucciones de como cambiar la transmisión a NEUTRAL cuando el motor está APAGADO.**

- La velocidad de remolque no debe ser mayor a 48 km/h (30 mph).
- La distancia de remolque no debe ser mayor a 48 km (30 millas) para vehículos de transmisión de 8 velocidades.
- La distancia de remolque no debe ser mayor a 24 km (15 millas) para vehículos de transmisión de 6 velocidades.

Si la transmisión no se encuentra en funcionamiento, o es necesario arrastrar el vehículo a más de 48 km/h (30 mph) o más allá de 48 km (30 millas) en vehículos con transmisión de 8 velocidades, remolque con las dos llantas traseras FUERA del piso. Los métodos aceptados de arrastre son utilizando una grúa de plataforma o elevando las llantas delanteras y colocando las llantas traseras en una plataforma de ruedas, o (cuando se utiliza un sistema estabilizador de las llantas delanteras adecuado para su elevación) con las llantas traseras elevadas y las llantas delanteras en el piso.



## Vehículos con tracción en las cuatro ruedas

El fabricante recomienda remolcar con todas las ruedas despegadas del piso. Los métodos aceptables son remolcar el vehículo sobre una plataforma plana o con un extremo del vehículo elevado y el extremo opuesto sobre una carretilla de remolque.

### ¡PRECAUCIÓN!

- No deben usarse elevadores de ruedas traseras o delanteras. Se dañará internamente la transmisión o la caja de transferencia si se levanta una rueda delantera o trasera durante el remolque.
- Si no se siguen estos métodos de remolque se puede dañar la transmisión y/o la caja de transferencia. Dichos daños no están cubiertos por la garantía limitada del vehículo nuevo.

## Ganchos para remolque de emergencia (si así está equipado)

Su vehículo puede estar equipado con ganchos para remolcar en caso de emergencia.

**NOTA:** Para la recuperación de un vehículo off road, se recomienda usar ambos ganchos delanteros para minimizar el riesgo de daño al vehículo.

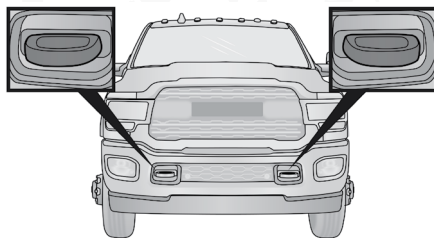

A0717000096US

Ganchos para remolque de emergencia

### ¡ADVERTENCIA!

- No use una cadena para liberar un vehículo atascado, las cadenas se pueden romper y causar heridas serias o la muerte.
- Aléjese de vehículos cuando sean remolcados con ganchos de remolque. Las correas pueden desengancharse y causar heridas serias

### ¡PRECAUCIÓN!

Los ganchos de remolque son únicamente para emergencias, por ejemplo para rescatar un vehículo atascado en campo traviesa. No utilice ganchos de remolque para enganchar a un camión de remolque o remolcar en autopista. Podría dañar su vehículo.





## **SISTEMA DE RESPUESTA CONTRA ACCIDENTES MEJORADO (EARS)**

El vehículo está equipado con un sistema de respuesta contra accidentes mejorado.

Por favor, consulte “Sistemas de protección a los pasajeros” en el capítulo “Seguridad” de este manual, para obtener más información sobre el funcionamiento de este sistema.

## **GRABADOR DE DATOS (EDR)**

Este vehículo está equipado con un grabador de datos (EDR). El propósito principal del EDR es grabar, en ciertos choques o situaciones cercanas a choque, como el despliegue de las bolsas de aire o golpear contra un obstáculo en el camino, los datos ayudarán a entender cómo operaron los sistemas del vehículo.

Por favor, consulte “Sistemas de protección a los pasajeros” en el capítulo “Seguridad” de este manual, para obtener más información sobre el funcionamiento del grabador de datos (EDR).



# SERVICIO Y MANTENIMIENTO

## Contenido

■	<b>COMPARTIMIENTO DEL MOTOR</b> .....	<b>547</b>
•	Motor 6.4L (si así está equipado).....	547
•	Verificación del nivel del aceite .....	547
•	Adición de líquido del lavador .....	548
•	Batería libre de mantenimiento .....	548
•	Lavado a presión.....	549
■	<b>SERVICIO DEL DISTRIBUIDOR AUTORIZADO</b> .....	<b>549</b>
•	Aceite del motor .....	550
•	Filtro de aceite del motor.....	551
•	Filtro del purificador de aire del motor.....	552
•	Mantenimiento del aire acondicionado.....	553
•	Inspección de la banda de accesorios del motor .....	557
•	Lubricación de la carrocería.....	558
•	Hojas del limpiaparabrisas .....	559
•	Sistema de escape.....	562
•	Sistema de enfriamiento.....	563
•	Intercambiador de calor.....	567
•	Sistema de frenos .....	568
•	Transmisión automática .....	569
•	Eje trasero y nivel del líquido del eje delantero 4x4.....	572
•	Caja de transferencia .....	573
■	<b>FUSIBLES</b> .....	<b>573</b>
•	Información general.....	573
•	Centro de distribución de energía (si así está equipado).....	574
■	<b>REEMPLAZO DE LUCES</b> .....	<b>579</b>
•	Focos de reemplazo.....	579
•	Reemplazo de focos exteriores.....	580
■	<b>LLANTAS</b> .....	<b>587</b>
•	Información de seguridad de llantas .....	587
•	Terminología y definiciones de las llantas .....	590



• Carga y presión de las llantas .....	590
• Llantas — Información general .....	594
• Tipos de llantas .....	599
• Llanta de refacción (si así está equipado).....	600
• Cuidado de las ruedas y tapones de la rueda .....	602
• Cadenas para llantas (dispositivos de tracción).....	604
• Recomendaciones de rotación de llantas .....	605
■ <b>GRADOS UNIFORMES DE CALIDAD DE LAS LLANTAS .....</b>	<b>607</b>
• Desgaste .....	607
• Grados de tracción .....	608
• Grados de temperatura .....	608
■ <b>ALMACENAMIENTO DEL VEHÍCULO .....</b>	<b>608</b>
■ <b>CARROCERÍA .....</b>	<b>609</b>
• Protección de la carrocería y la pintura contra la corrosión .....	609
• Mantenimiento de carrocería y parte inferior.....	609
• Preservando carrocería.....	610
■ <b>INTERIORES .....</b>	<b>612</b>
• Asientos y piezas tapizadas .....	612
• Mantenimiento del cinturón de seguridad .....	613
• Piezas plásticas y pintadas .....	613
• Limpieza de los plásticos del módulo de instrumentos .....	613
• Limpieza de la tapicería de piel.....	614
• Superficies de cristal .....	614



## COMPARTIMIENTO DEL MOTOR

### Motor 6.4L (si así está equipado)

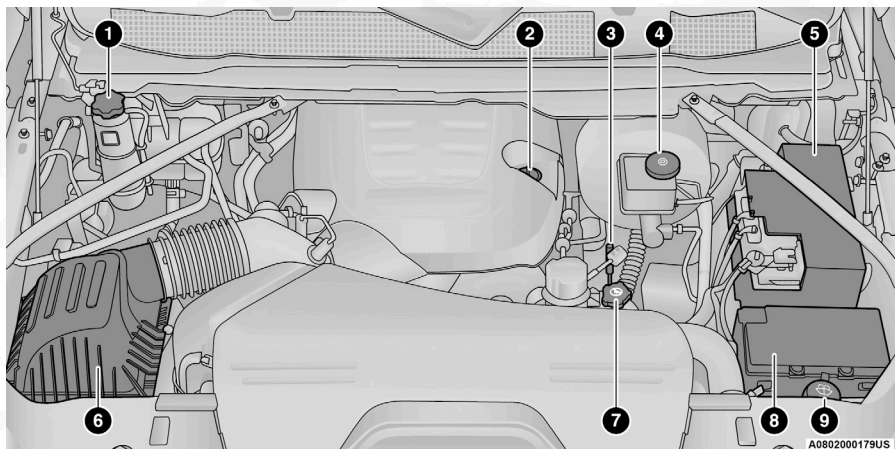

1. Tapón de presión del líquido refrigerante
2. Llenado del aceite de motor
3. Varilla medidora de aceite del motor
4. Tapa del depósito de líquido de frenos
5. Batería
6. Filtro de aire del motor
7. Tapa del líquido de la dirección
8. Centro de distribución de energía (Fusibles)
9. Depósito de líquido del limpiaparabrisas

### Verificación del nivel del aceite

Para garantizar la debida lubricación del motor, el aceite del motor debe conservarse en el nivel correcto. Revise periódicamente el nivel del aceite, por ejemplo, cada vez que cargue combustible. El mejor momento para revisar el nivel de aceite es aproximadamente 5 minutos después de haber apagado un motor caliente. Revisar el nivel de aceite cuando el vehículo está en terreno nivelado mejorará la precisión de las lecturas del nivel de aceite.

Hay cuatro tipos posibles de varilla medidora,

- Zona sombreada
- Zona sombreada marcada SAFE (Seguro)
- Zona sombreada marcada MIN en la parte baja del rango y MAX en la parte alta del rango.
- Zona sombreada marcada con hoyuelos al final del rango MIN y MAX.



**NOTA:**

- Mantenga el nivel de aceite entre los rangos marcados en la varilla medidora. Los rangos marcados consisten de una zona de seguridad que dice "SAFE" (seguro).

Añadir 1 litro de aceite cuando el nivel esté en la parte inferior de la zona "SAFE" hará subir el nivel hasta la parte superior de la zona "SAFE".

**¡PRECAUCIÓN!**

Llenar de más o de menos el cárter causará la aireación del aceite o la pérdida de presión del aceite. Esto puede dañar su motor.

**Adición de líquido del lavador**

El depósito de líquido se localiza debajo del cofre y debe revisarse el nivel del líquido en intervalos regulares. Llene el depósito con solvente de lava parabrisas (no use anticongelante de radiador). Al rellenar el depósito del líquido del lavador, aplique un poco de líquido lavador en un paño o toalla y limpie las hojas del limpiador. Esto ayudará al buen desempeño de las hojas.

Para evitar el congelamiento de su sistema lavador del parabrisas en clima frío, seleccione una solución o mezcla que cumpla con o exceda el rango de la temperatura de su clima. Esta información de rango puede encontrarse en la mayoría de los envases de líquido del lavador.

**¡ADVERTENCIA!**

Los solventes limpiaparabrisas disponibles comercialmente son inflamables. Puede encenderse y provocar quemaduras. Tenga cuidado cuando rellene o trabaje cerca de la solución del lava parabrisas.

Después de haber calentado el motor, haga funcionar el desempañador durante unos minutos para reducir la posibilidad de que se embarre o congele el líquido sobre el parabrisas. La solución de limpiaparabrisas para todo tiempo de Mopar®, utilizada con agua como se indica en el recipiente, ayuda en la acción limpiadora, reduce el punto de congelación y evita la obstrucción de la tubería, además no es dañina para la pintura o vestidura.

**Batería libre de mantenimiento**

Su vehículo está equipado con batería libre de mantenimiento. Usted no tendrá que agregarle agua, no se requiere mantenimiento periódico.

**¡ADVERTENCIA!**

- El líquido de la batería es una solución ácida corrosiva que puede causar quemaduras o ceguera. No permita que el líquido de la batería le caiga en los ojos, piel o ropa.





**¡ADVERTENCIA!**

- No se incline sobre la batería cuando fije las abrazaderas. Si el ácido salpica sus ojos o piel, lave de inmediato el área contaminada con agua abundante. Para mayores detalles consulte "Procedimiento de arranque con cables puente" en "Qué hacer en emergencias".
- El gas de la batería es inflamable y explosivo. No aproxime flamas o chispas a la batería. No use una batería auxiliar o cualquier otra fuente de recarga cuya salida sea de más de 12 voltios. No permita que las abrazaderas de los cables hagan contacto una con la otra.
- Los postes, terminales y accesorios relacionados de la batería contienen plomo y compuestos de plomo. Lave sus manos después de haberlos manipulado.

**¡PRECAUCIÓN!**

- Si se reemplazan los cables de la batería, es esencial que el cable positivo esté fijo al poste positivo y el cable negativo al poste negativo. Los postes de la batería están marcados positivo (+) y negativo (-) e identificados sobre la caja de la batería. Las abrazaderas de los cables deben estar apretadas sobre los postes y no deben tener corrosión.
- Si se utiliza un cargador de "carga rápida" mientras la batería está en el vehículo, desconecte ambos cables de la batería del vehículo antes de conectar el cargador a la batería. No utilice un cargador de "carga rápida" para proporcionar el voltaje de arranque.

**Lavado a presión**

No se recomienda el lavado a presión del compartimiento del motor.

**¡PRECAUCIÓN!**

Se han tomado ciertas precauciones para proteger las piezas y conexiones, sin embargo, la presión generada por estas máquinas es tal que la protección contra el ingreso de agua no puede ser garantizada.

**SERVICIO DEL DISTRIBUIDOR AUTORIZADO**

Su distribuidor autorizado cuenta con personal de servicio capacitado, herramientas especiales y equipo para realizar con pericia todas las operaciones de servicio. Hay manuales de servicio disponibles, que incluyen información detallada de servicio para su vehículo. Consulte este manual antes de intentar llevar a cabo algún procedimiento por cuenta propia..



**NOTA:**

- Alterar intencionalmente los sistemas de control de emisiones puede anular su garantía y es motivo de sanciones civiles que se aplicarán en su contra.

**¡ADVERTENCIA!**

Usted puede sufrir lesiones severas si trabaja cerca de un vehículo de motor. Sólo realice trabajos de servicio que usted conozca y con el equipo adecuado. Si tiene alguna duda respecto a su propia capacidad para realizar un trabajo de servicio, lleve su vehículo con un mecánico competente.

**Aceite del motor****Cambio de aceite de motor**

El sistema indicador de cambios de aceite le recordará que es tiempo de hacer el cambio de aceite del vehículo. Refiérase a los “Programas de mantenimiento”, para encontrar los intervalos de mantenimiento apropiados.

**NOTA:** Bajo ninguna circunstancia el cambio de aceite debe exceder el tiempo indicado o los kilómetros indicados en su póliza de garantía. Consulte la póliza de garantía, para mayor información.

**Selección del aceite de motor 6.4L (si así está equipado)**

Para el mejor desempeño y la máxima protección bajo todas las condiciones de funcionamiento, el fabricante recomienda usar solamente aceites de motor que tengan certificación API que cumplan los requisitos del estándar de materiales MS-A0921 de FCA.

**NOTA:** Los motores Hemi (6.4L) a veces pueden emitir un sonido de tictac inmediatamente después del arranque y disminuir después de aproximadamente 30 segundos. Esto es normal y no dañará el motor. Esta característica puede ser causada por ciclos de conducción cortos. Por ejemplo, si el vehículo arranca y luego se apaga después de conducir una distancia corta.

Al reiniciar, puede experimentar un sonido de tictac. Otras causas podrían ser si el vehículo dejar de manejarse durante un período prolongado de tiempo, aceite incorrecto, cambios de aceite prolongados o ralentí prolongado. Si el motor sigue funcionando o si se enciende la luz indicadora de mal funcionamiento (MIL), consulte al distribuidor autorizado más cercano.

**Símbolo del Instituto Norteamericano del Petróleo (API) para identificación del aceite del motor**



Este símbolo significa que el aceite ha sido certificado por el Instituto Norteamericano del Petróleo (API). El fabricante recomienda solamente aceite de motor con certificación del API. La marca registrada “Starburst” de API certifica los aceites de motor: 0W-20, 5W-20, 0W-30, 0W-40, 5W-30, 5W-40 y 10W-30.





La marca API Donut certifica 0W-40y aceite de motor 5W-40.

## ¡PRECAUCIÓN!

No use fluidos químicos en el aceite de su motor, los químicos pueden dañar su motor. Este tipo de daño no está cubierto por la garantía.

### Aceites de motor sintéticos

Puede utilizar aceites de motor sintéticos siempre y cuando se cumpla con los requerimientos recomendados de calidad del aceite, y se sigan los intervalos de mantenimiento recomendados para los cambios de aceite y filtro.

Los aceites de motor sintéticos que no tengan tanto la marca de certificación de aceite del motor como el número de grado de viscosidad SAE correcto no deben utilizarse.

### Materiales agregados a los aceites de motor

El fabricante recomienda insistentemente no añadir ningún aditivo (que no sean tintes de detección de fugas) al aceite del motor. El aceite de motor es un producto de ingeniería y su desempeño puede verse afectado por el uso de aditivos complementarios.

### Desechado del aceite de motor y del filtro de aceite usados

Se debe tener cuidado al desechar el aceite del motor y los filtros de aceite usados de su vehículo. El aceite de motor y los filtros de aceite usados desechados indiscriminadamente, pueden representar un problema para el medio ambiente. Comuníquese con su distribuidor autorizado, estación de servicio o agencia gubernamental para obtener orientación sobre cómo y dónde puede desechar de manera segura el aceite y los filtros de aceite en su localidad.

### Filtro de aceite del motor

Se debe sustituir el filtro de aceite del motor en cada cambio de aceite.

### Selección del filtro de aceite del motor

Los motores del fabricante tienen un filtro de aceite del tipo de flujo total. Utilice un filtro de este tipo para hacer el reemplazo. La calidad de los filtros de repuesto varía considerablemente. Solamente deben usarse filtros de alta calidad para garantizar el servicio más eficiente. Los filtros de aceite de motor Mopar® son de alta calidad y son los recomendados. Si el filtro de aceite de Mopar no está disponible puede usar un filtro de aceite que cumplan o excedan los requerimientos de desempeño de la norma SAE/USCAR-36.



## Filtro del purificador de aire del motor

Refiérase a los "Programas de mantenimiento" en su Póliza de Garantía, para encontrar los intervalos de mantenimiento apropiados.

### ¡ADVERTENCIA!

El sistema de inducción de aire (purificador de aire, mangueras, etc.) puede proporcionar una cierta protección en caso de una explosión del motor. No desmonte el sistema de inducción de aire (purificador de aire, mangueras, etc.) a menos que dicho desmontaje sea necesario para la reparación o el mantenimiento. Asegúrese de que nadie esté cerca del compartimiento de motor antes de arrancar un vehículo con el sistema de inducción de aire (manguera, purificador de aire) desmontado. No hacer lo anterior puede ocasionar lesiones personales severas.

### Selección del filtro del purificador de aire del motor

La calidad de los filtros de repuesto del purificador de aire del motor varía considerablemente. Solamente deben usarse filtros de alta calidad para garantizar el servicio más eficiente. Los filtros para el purificador de aire del motor Mopar® son filtros de alta calidad y por ello se recomiendan.

### Inspección y cambio del filtro de aire para el motor

Inspeccione el filtro de aire en busca de tierra o suciedad. Si encuentra evidencia de que tiene, debe ser cambiado por un filtro de aire nuevo.

**NOTA:** Cuando reemplace el filtro de aire del motor en vehículos equipados con motor de gasolina de 6.4L, reemplácelo solamente con filtro seco (no aceitados)

#### Cambio de filtro de aire del motor 6.4L

1. Con una herramienta apropiada, afloje los seis sujetadores de la cubierta del filtro de aire

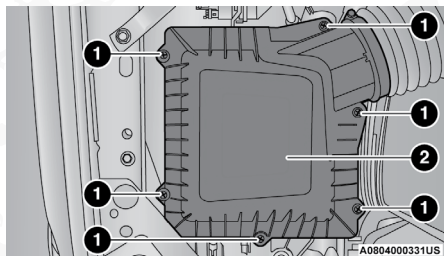

Cubierta del filtro de aire

- 1 — Sujetadores
- 2 — Abrazadera de la manguera de aire
- 3 — Cubierta del filtro de aire

2. Levante la cubierta para acceder al filtro de aire.
3. Retire el filtro de aire del ensamble del compartimento.

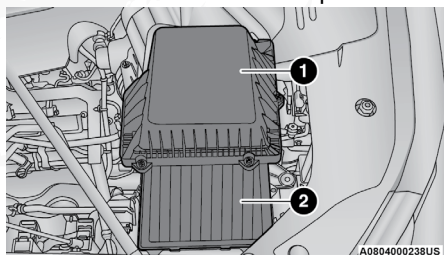

**Abriendo la cubierta del compartimento del filtro de aire**

- 1 — Cubierta del filtro de aire  
2 — Filtro de aire

### **Instalación del filtro de aire del motor**

#### **NOTA:**

- Inspeccione y limpie el compartimento si existe tierra o residuos antes de colocar nuevamente el filtro de aire.
1. Instale el filtro de aire en su compartimento con la superficie de inspección viendo hacia abajo.
  2. Instale la cubierta encima del compartimento localizando las pestañas.
  3. Apriete los sujetadores (seis) para asegurar la cubierta al compartimento e instale nuevamente la manguera de aire.

### **Mantenimiento del aire acondicionado**

Para el mejor desempeño posible, un distribuidor autorizado debe revisar y dar servicio al aire acondicionado al inicio de cada temporada de calor. Este servicio debe incluir la limpieza de las aletas del condensador y una prueba de rendimiento. También debe revisarse la tensión de la banda impulsora en ese momento.

#### **¡ADVERTENCIA!**

- Use solamente refrigerantes y lubricantes de compresor aprobados por el fabricante para su sistema de aire acondicionado. Algunos refrigerantes no aprobados son inflamables y pueden explotar, causándole lesiones. Otros refrigerantes o lubricantes no aprobados pueden provocar que falle el sistema, lo cual hará que la reparación sea más costosa.
- El sistema del aire acondicionado contiene refrigerante sometido a presión alta. Para no correr el riesgo de una lesión personal o un daño al sistema, la adición de refrigerante requiere que sean desconectadas las tuberías por un experto en reparaciones de ese tipo.





**¡PRECAUCIÓN!**

No use limpiadores químicos en su sistema de aire acondicionado ya que las sustancias químicas pueden dañar los componentes del aire acondicionado. Dichos daños no están cubiertos por la Garantía limitada del vehículo nuevo.

**Recuperación y reciclaje del refrigerante R-134a (si así está equipado)**

El refrigerante de aire acondicionado R-134a es un hidrofluorocarbono (HFC) respaldado por la Agencia de Protección Ambiental (EPA) y es un producto protector del ozono. Sin embargo, el fabricante recomienda que el servicio del aire acondicionado sea realizado por su distribuidor autorizado que cuenten con equipo de recuperación y reciclaje.

**NOTA:**

- Utilice únicamente compresores del sistema de aire acondicionado y refrigerantes PAG aprobados por el fabricante.

**Recuperación y reciclaje del refrigerante R-1234yf (si así está equipado)**

El refrigerante de aire acondicionado HFO 1234yf es un hidrofluorocarbono (HFC) respaldado por la Agencia de Protección Ambiental (EPA) y es un producto protector del ozono. Sin embargo, el fabricante recomienda que el servicio del aire acondicionado sea realizado por su distribuidor autorizado que cuenten con equipo de recuperación y reciclaje.

**NOTA:**

- Utilice únicamente compresores del sistema de aire acondicionado y refrigerantes PAG aprobados por el proveedor.

**Reemplazo del filtro de aire de cabina**

Refiérase al plan de mantenimiento para el adecuado intervalo de mantenimiento.

**¡ADVERTENCIA!**

No quite el filtro de aire de la cabina mientras el vehículo está en marcha, o mientras el encendido está en el modo ACC o ON / RUN. Con el filtro de aire de la cabina retirado y el ventilador en funcionamiento, el ventilador puede contactar con las manos y puede propulsar la suciedad y los desechos en los ojos, lo que resulta en lesiones personales.

El filtro de aire de la cabina se encuentra en la entrada de aire fresco detrás de la guantera. Realice el siguiente procedimiento para reemplazar el filtro:

1. Abra la guantera y retire todo el contenido.
2. Con la puerta de la guantera abierta, retire la correa de sujeción y el sujetador de la guantera deslizando el clip hacia la cara de la puerta de la guantera. Levante el clip de la puerta de la guantera y suelte el tablero.

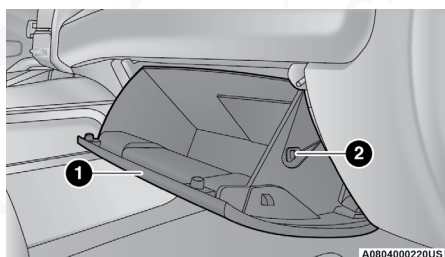

**Lado derecho de la guantera**

- 1 — Puerta del compartimiento de guantera
- 2 — Cable de tensión del compartimiento

3. Hay topes de apertura del compartimiento de guantes a ambos lados de la puerta de la guantera, empuje hacia dentro en ambos lados de la guantera para liberar los topes de viaje de la guantera. Luego tire de la guantera hacia afuera (fuera de la bisagra) para desacoplarla del lado derecho de la bisagra. Continúe retirando el lado izquierdo de la bisagra bajando ligeramente el compartimiento hasta que esté completamente desacoplado de la bisagra.

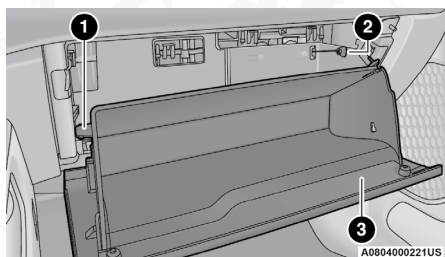
**Guantera**

- 1 — Tope de apertura del Compartimiento de guantera
- 2 — Cable de tensión del compartimiento
- 3 — Puerta del compartimiento de guantera

4. Retire la tapa del filtro empujando las lengüetas en cada extremo de la cubierta del filtro.

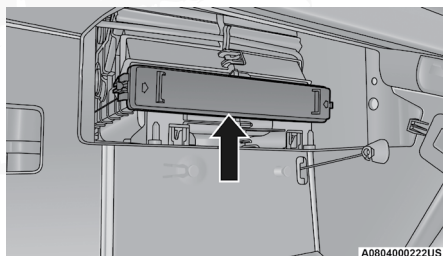

Tapa del filtro

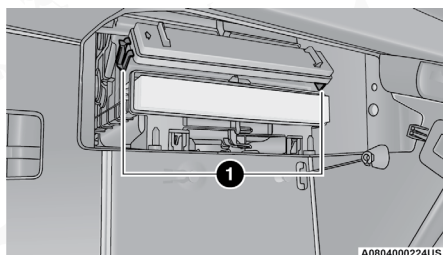

Retiro del filtro de aire

1 — Lengüetas

5. Retire el filtro de aire de la cabina tirando de éste fuera de su compartimiento.

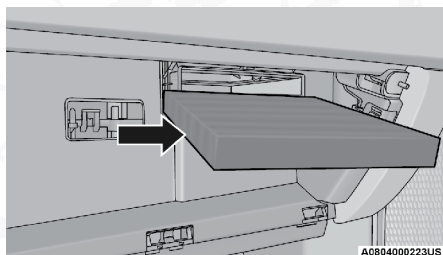

Filtro de aire de la cabina

6. Instale el filtro de aire de la cabina con la flecha del filtro apuntando hacia el piso. Al instalar la cubierta del filtro, presione en cada extremo hasta que escuche un clic audible.

### ¡PRECAUCIÓN!

El filtro de aire de la cabina se identifica con una flecha para indicar la dirección del flujo de aire a través del filtro. Si no instala correctamente el filtro, será necesario reemplazarlo con más frecuencia.

7. Vuelva a instalar la guantera en las bisagras.



8. Jale de la abrazadera de tensión hacia afuera y vuelva a instalar la guantera más allá de los topes hacia adentro en los lados de la guantera.

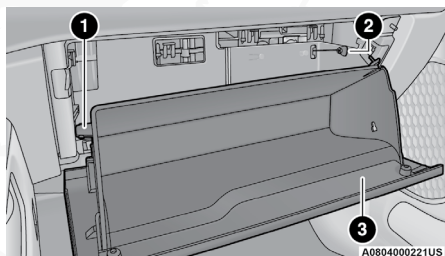

#### Instalación de la guantera

- 1 — Tope de apertura del compartimiento de guantera
- 2 — Cable de tensión del compartimiento
- 3 — Puerta del compartimiento de guantera

#### NOTA:

- Asegúrese que las bisagras y topes de apertura de la guantera estén acoplados por completo.
9. Vuelva a colocar la correa de sujeción de la guantera insertando el gancho de sujeción en la guantera y deslizando el sujetador de la cara de la puerta de la guantera.

#### Inspección de la banda de accesorios del motor

##### ¡ADVERTENCIA!

- No intente inspeccionar la banda de motor con el vehículo encendido.
- Cuando trabaje cerca del ventilador del radiador, desconecte el cable del motor del ventilador. El ventilador se controla a través de la temperatura y puede encenderse en cualquier momento sin importar la posición del interruptor. Usted puede salir lastimado por las aspas del ventilador.
- Puede lesionarse seriamente si trabaja en o al rededor del motor del vehículo. Sólo realice trabajo o servicio del cual usted tenga conocimiento y el equipo necesario. Si usted tiene una duda acerca de su habilidad para realizar un arreglo, lleve su vehículo a un mecánico con experiencia.

Cuando inspeccione bandas de motor, se considera normal la existencia de pequeñas grietas que corren de costilla a costilla en la superficie de la banda. No son motivo para cambiar la banda. Sin embargo, grietas que corren a lo largo de la banda y costillas (no cruzadas), no son normales. Cualquier banda con grietas a lo largo de las costillas, deben ser reemplazadas.



También reemplace la banda si presenta desgaste excesivo, cuerdas raídas o pérdida excesiva de elasticidad.

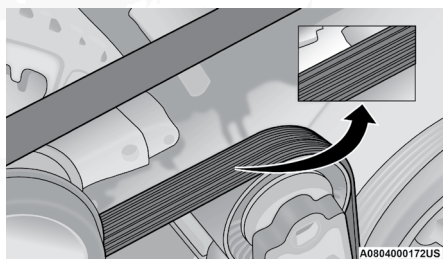

**Banda de motor**

Condiciones que requerirían reemplazo de banda:

- Desprendimiento de costillas (una o más costillas se separan del cuerpo de la banda)
- Desgaste de banda o costillas
- Agrietamiento longitudinal entre las costillas (grietas entre costillas)
- Deslizamientos de banda
- Salto de banda (la banda no mantiene la posición correcta en poleas)
- Banda rota (nota: identifique y corrija el problema antes de instalar una banda nueva)
- Ruido (rechinidos o chillidos son escuchados o sentidos durante la operación de la banda)

Algunas condiciones pueden ser causa de un componente descompuesto como una polea de la banda. Las poleas deben ser inspeccionadas cuidadosamente en busca de daños y que mantengan la alineación correcta.

El cambio de banda en algunos modelos requiere del uso de herramientas especiales, le recomendamos que lleve a servicio el vehículo a un distribuidor autorizado.

## Lubricación de la carrocería

Los seguros y todos los puntos de giro de la carrocería, incluyendo elementos tales como las correderas del asiento, los puntos de giro de los seguros de la puerta y los rodillos, cajuela, compuerta trasera, puertas deslizantes y cierres del toldo, deben lubricarse periódicamente con una grasa a base de litio como la Mopar® Spray White Lube para garantizar un funcionamiento silencioso y sencillo, además de protegerlos en contra del desgaste y la oxidación. Antes de la aplicación de cualquier lubricante, las partes involucradas deben limpiarse con un paño para retirar el polvo y gránulos. Después de la lubricación se debe retirar el exceso de grasa. Se deberá poner especial atención en los componentes de aseguramiento del cofre, para garantizar el funcionamiento correcto. Si realizan otros servicios debajo del cofre, deberán lubricarse y limpiarse el pestillo del cofre, el mecanismo de liberación y la traba de seguridad.





Los cilindros de cerradura externos deben lubricarse dos veces al año, preferentemente en el otoño y la primavera. Aplique una pequeña cantidad de lubricante de alta calidad, como el lubricante de cilindros de cerradura Mopar®, directamente al cilindro de la cerradura.

### **Hojas del limpiaparabrisas**

Los bordes de hule de las hojas de los limpiadores y el parabrisas deben limpiarse periódicamente con una esponja o tela suave y un limpiador no abrasivo. Esto retirará las acumulaciones de sal o la película de suciedad del camino.

El funcionamiento de los limpiadores sobre el vidrio seco durante períodos prolongados puede producir el deterioro de las hojas del limpiador. Siempre use el líquido del lavador cuando use los limpiadores para eliminar la sal o la mugre de un parabrisas seco.

Evite utilizar las hojas de los limpiadores para retirar el congelamiento o el hielo del parabrisas. Evite que el hule de la hoja tenga contacto con productos a base de petróleo como aceite, gasolina, etc.

#### **NOTA:**

- La expectativa de vida de uso de las hojas, varía dependiendo del área geográfica o de la frecuencia de uso. Podrían tener un desempeño bajo, presentar líneas al limpiar. Si esto ocurre limpie las hojas o reemplácelas.

Las plumas y limpiadores deben ser inspeccionados periódicamente, no solo cuando se presenten problemas. Esta inspección debe incluir los siguientes puntos:

- Desgaste u orillas disparejas
- Materiales extraños
- Endurecimiento o agrietamiento
- Fatiga o deformación

Si una pluma o limpiador se encuentra dañado, reemplácelo con una nueva unidad, no intente reparar las plumas o limpiadores dañados.

#### **Remover e instalar el limpiador delantero**

#### **¡PRECAUCIÓN!**

No permita que el brazo del limpiador regrese contra el cristal si no se encuentra en posición correcta o se podría dañar el cristal.

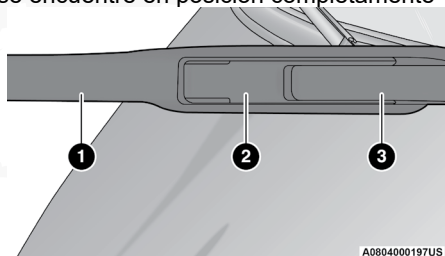

1. Levante el brazo del limpiador para levantar la pluma del cristal, hasta que el brazo se encuentre en posición completamente vertical.

**Pluma y brazo del limpiador**

- 1 — Limpiador
- 2 — Pestaña de bloqueo
- 3 — Brazo del limpiador

2. Desasegure la pluma del limpiador del brazo, levante la pestaña de liberación en la pluma del limpiador

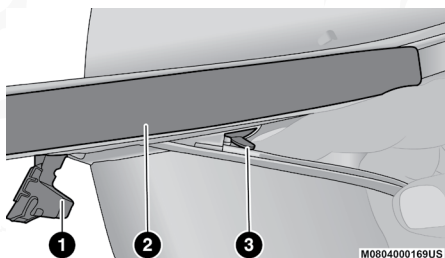
**Ensamblaje de bloqueo del limpiador**

- 1 — Limpiador
- 2 — Pestaña de bloqueo

- Incline la parte inferior de la pluma lejos del brazo del limpiador y utilice un dedo para presionar la pestaña de liberación hacia el brazo del limpiador.

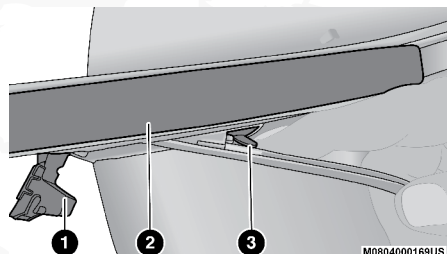

#### Desenganche del limpiador

- Pestaña de bloqueo
- Brazo del limpiador
- Pestaña de liberación

- Deslice el limpiador con la otra hacia la base del brazo.
- Con la hoja del limpiaparabrisas desacoplada, retire la escobilla del brazo del limpiaparabrisas sujetando el brazo del limpiaparabrisas con una mano y separando la escobilla del brazo del limpiaparabrisas con la otra mano (mueva la escobilla hacia la base del brazo del limpiaparabrisas lejos del gancho J en el extremo del brazo del limpiaparabrisas).

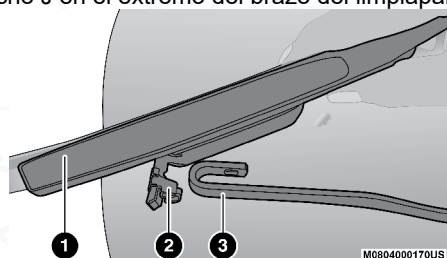

#### Retiro de la pluma del limpiador con la pestaña

- Limpiador
- Pestaña de bloqueo
- Brazo limpiador gancho J

- Baje cuidadosamente el brazo limpiador hacia el cristal.

#### Instalar los limpiadores delanteros

- Levante el brazo del limpiador hasta que se encuentre en posición vertical.
- Coloque la pluma cerca del gancho en el extremo del brazo limpiador con la palanca de liberación desasegurada y la pluma viendo hacia fuera del parabrisas.



3. Inserte el gancho en el extremo del brazo a través de la apertura de la pluma dentro de la pestaña de liberación.
4. Deslice la pluma hacia arriba y dentro del gancho en el brazo del limpiador y gire la pluma hasta que se enganche al brazo del limpiador. Presione la pestaña de liberación y asegúrela en su posición de bloqueo. Un aseguramiento correcto se acompañará de un sonido de "clic".
5. Baje lentamente el brazo limpiador hacia el cristal.

## Sistema de escape

La mejor protección contra la entrada de monóxido de carbono al vehículo es un sistema de escape del motor con el debido mantenimiento.

Si nota un cambio en el sonido del sistema de escape, o si detecta vapores del escape en el interior del vehículo, o si la parte inferior o posterior del vehículo está dañada, haga que un técnico competente inspeccione todo el sistema de escape y las áreas de la carrocería adyacentes para ver si hay partes rotas, dañadas, deterioradas o mal colocadas. Las juntas abiertas o las conexiones flojas pueden permitir que los humos de escape entren al compartimiento de los pasajeros. Además de lo anterior, inspeccione el sistema de escape cada vez que el vehículo se levante para lubricación o cambio de aceite. Efectúe los reemplazos que se requieran.

### ¡ADVERTENCIA!

- Los gases de escape pueden causar lesiones o la muerte. Contienen monóxido de carbono (CO), que es incoloro e inodoro. Respirarlo puede hacerle perder la conciencia y eventualmente envenenarle. Para evitar respirar CO, consulte "Gases de escape" en la sección de Consejos de seguridad de este manual.
- Un sistema de escape caliente puede iniciar un incendio si usted se estaciona sobre materiales que puedan quemarse. Dichos materiales pueden ser césped u hojas que hagan contacto con el sistema de escape. No se estacione o maniobre su vehículo en áreas en las que el sistema de escape pueda tener contacto con cualquier objeto que pueda quemarse.

### ¡PRECAUCIÓN!

- El convertidor catalítico requiere el uso de combustible sin plomo solamente. La gasolina con plomo destruirá la efectividad del catalizador como un dispositivo de control de emisiones y puede reducir considerablemente el desempeño del motor y ocasionar daños graves al motor.
- Se pueden ocasionar daños al convertidor catalítico si no mantiene su vehículo en las correctas condiciones de funcionamiento. En el caso de un mal funcionamiento del motor, que particularmente involucre una falla de encendido u otra aparente pérdida de desempeño, lleve de inmediato su vehículo a servicio. El funcionamiento constante de su vehículo cuando tiene una falla severa puede ocasionar sobrecalentamiento al convertidor catalítico y producir daños al convertidor y al vehículo.



Bajo condiciones de funcionamiento normal, el convertidor catalítico no requiere mantenimiento. Sin embargo, es importante mantener el motor correctamente afinado para asegurar el correcto funcionamiento del catalizador y evitar un posible daño del mismo.

**NOTA:**

- Alterar intencionalmente los sistemas de control de emisiones es motivo de sanciones civiles que se imputarán en su contra.

En condiciones inusuales que involucren problemas serios del motor, un olor a quemado podría indicar un sobrecalentamiento severo y anormal del convertidor catalítico. Si esto ocurre, pare el vehículo, apague el motor y déjelo enfriar. Se deberá realizar, de inmediato, una afinación de acuerdo a las especificaciones del fabricante.

Para minimizar la posibilidad de daños al convertidor catalítico:

- No apague el motor o interrumpa la ignición cuando la transmisión esté en velocidad y el vehículo esté en movimiento.
- No intente arrancar el motor empujando o arrastrando el vehículo.
- No deje funcionando el motor en marcha mínima con algún cable de bujía desconectado o retirado, como cuando se hacen pruebas de diagnóstico, durante periodos prolongados en condiciones de funcionamiento; en marcha mínima muy disparejos o de mal funcionamiento.

**Sistema de enfriamiento****¡ADVERTENCIA!**

- Usted u otras personas pueden sufrir quemaduras severas provocadas por el refrigerante (anticongelante) caliente del motor o por el vapor del radiador. Si ve o escucha vapor proveniente de la parte inferior del cofre, no lo abra hasta que el radiador se haya enfriado. Nunca intente quitar el tapón de presión del sistema de enfriamiento si el radiador o la botella del refrigerante están calientes.
- Mantenga manos, herramientas, ropa y joyería, lejos del ventilador e refrigeración del radiador cuando levante el cofre. El ventilador arranca automáticamente y puede hacerlo en cualquier momento, ya sea que el motor esté o no encendido.
- Cuando trabaje cerca del ventilador del radiador, desconecte el ventilador o cambie el interruptor de ignición a la posición de apagado. La operación del ventilador es controlada a partir de la temperatura y puede activarse en cualquier momento mientras el interruptor de ignición se encuentre en la posición de encendido.





### Verificación del refrigerante

Revise la protección de refrigerante (anticongelante) del motor cada 12 meses (antes de la llegada de climas extremadamente fríos, si así procede).

Si el refrigerante tiene una apariencia de suciedad u oxidación, el sistema se debe drenar, lavar y volver a llenar con anticongelante nuevo. Revise el frente del condensador del aire acondicionado en busca de cualquier acumulación de insectos, hojas, etc. Si está sucio, límpielo rociando agua con una manguera de jardín dirigiendo el flujo de agua vertical hacia abajo por el condensador.

Verifique si el tubo del depósito del refrigerante se ha cristalizado, tiene grietas, peladuras, cortes y si está bien apretado a la botella y al radiador. Inspeccione todo el sistema en busca de fugas.

**IMPORTANTE: NO quite el tapón de presión del refrigerante cuando el sistema de enfriamiento esté caliente.**

### Sistema de enfriamiento — Drenado, lavado y rellenado

#### NOTA:

- Algunos vehículos requieren de herramientas especiales para agregar líquido anticongelante correctamente. No llenar correctamente estos sistemas puede llevar a daño interno severo del motor. Si requiere de agregar anticongelante a su sistema, contacte a su distribuidor autorizado.

Si el anticongelante del motor se encuentra sucio o contiene sedimentos visibles, lleve su vehículo con su distribuidor autorizado para un drenado, lavado y reabastecimiento con refrigerante (anticongelante) OAT (en conformidad con el estándar MS.90032).

Refiérase a los “Programas de mantenimiento” en este manual, para encontrar los intervalos de mantenimiento apropiados.

### Selección del refrigerante

Use solamente el refrigerante recomendado por el fabricante. Consulte “Líquidos, lubricantes y partes genuinas” en el capítulo “Especificaciones técnicas” para el tipo correcto de líquido.

#### NOTA:

- Si se mezclan refrigerantes distintos a los refrigerantes de motor OAT (Tecnología de Aditivo Orgánico) especificados, se puede dañar el motor y disminuir la protección contra la corrosión. Si se introduce un refrigerante que no sea OAT al sistema de enfriamiento en un caso de emergencia, se deberá sustituir con el refrigerante especificado tan pronto como sea posible. El refrigerante OAT es diferente y no debe de ser mezclado con el refrigerante HOAT (Tecnología de Aditivo Híbrido Orgánico). Si por alguna emergencia se tiene que agregar un refrigerante que no es OAT (conforme a MS.90032), deberá reemplazarlo cuanto antes con el indicado.



- No use sólo agua o productos refrigerantes de motor a base de alcohol (anticongelantes). No utilice inhibidores de oxidación o productos antioxidantes adicionales, porque podrían no ser compatibles con el refrigerante de motor del radiador y tapan el radiador.
- Este vehículo no se ha diseñado para usar productos basados en propilenglicol. No se recomienda el uso de refrigerantes basados en propilenglicol.
- Algunos vehículos requieren de herramientas especiales para agregar líquido anticongelante correctamente. No llenar correctamente estos sistemas puede llevar a daño interno severo del motor. Si requiere de agregar anticongelante a su sistema, contacte a su distribuidor autorizado.

### Para agregar refrigerante

Su vehículo ha sido construido con un refrigerante de motor (anticongelante) mejorado (refrigerante OAT de acuerdo a la especificación MS.90032) que permite ampliar los intervalos de mantenimiento. Este refrigerante se puede utilizar hasta por 10 años o 240,000 kms (150,000 millas) antes de tener que cambiarlo. Para evitar que este período ampliado de mantenimiento se vea reducido, es importante que usted utilice el mismo refrigerante (refrigerante OAT de acuerdo a la especificación de estándares de materiales de FCA MS.90032) durante toda la vida de su vehículo.

Por favor revise estas recomendaciones para utilizar refrigerante para motor (anticongelante) con tecnología de aditivo orgánico (OAT) que cumpla con la especificación de estándares de materiales de Stellantis MS.90032.

Cuando agregue refrigerante para motor (anticongelante):

- Recomendamos el uso del anticongelante / refrigerante MOPAR®, fórmula OAT (Tecnología de aditivo orgánico) para 10 años / 240,000 kms (150,000 millas) que cumpla con la especificación de estándares de materiales de Stellantis MS.90032.
- Mezcle una solución mínima del 50% de refrigerante para motor OAT que cumpla con la especificación MS.90032. y agua destilada. Utilice concentraciones más altas (sin sobrepasar el 70%) si se prevén temperaturas por debajo de  $-37^{\circ}\text{C}$  ( $-34^{\circ}\text{F}$ ).
- Use solamente agua de alta pureza como la destilada o desionizada cuando mezcle la solución de agua con refrigerante del motor. El uso de agua de menor calidad reducirá la cantidad de protección contra la corrosión en el sistema de enfriamiento del motor.

#### NOTA:

- Es responsabilidad del propietario mantener el nivel adecuado de protección contra la congelación de acuerdo con las temperaturas que se producen en el área donde se opera el vehículo.
- Algunos vehículos requieren de herramientas especiales para agregar líquido anticongelante correctamente. No llenar correctamente estos sistemas puede llevar a daño interno severo del motor. Si requiere de agregar anticongelante a su sistema, contacte a su distribuidor autorizado.



- La mezcla de diferentes tipos de refrigerante de motor (anticongelantes) no se recomienda, puede causar daños al sistema de refrigeración. Drene, lave y llene tan pronto como sea posible para evitar daños si diferentes tipos de refrigerante fueron agregados en una emergencia.

### Tapón de presión del sistema de enfriamiento

El tapón debe estar bien apretado para evitar pérdidas de refrigerante y para asegurar que el refrigerante regresará al radiador desde el depósito.

Se debe inspeccionar y limpiar el tapón si existe alguna acumulación de material extraño en las superficies de sellado.

### ¡ADVERTENCIA!

- Las palabras de advertencia "DO NOT OPEN HOT" (no abrir, caliente) en el tapón de presión son una precaución de seguridad. Nunca agregue refrigerante cuando el motor esté sobrecalentado. No afloje ni quite el tapón para enfriar un motor sobrecalentado. El calor causa que la presión se acumule en el sistema de enfriamiento. Para evitar quemaduras o lesiones, no quite el tapón de presión mientras el sistema está caliente o bajo presión.
- No utilice un tapón de presión distinto al especificado para su vehículo. Usted puede sufrir lesiones y se puede dañar el motor.

### Desecho del refrigerante usado

El refrigerante de motor a base de etilenglicol es una sustancia regulada que requiere el desecho adecuado. Verifique con las autoridades de su localidad para determinar cuál es la reglamentación para eliminar desechos en su comunidad. Para evitar la ingestión por animales o niños, no almacene refrigerante de motor con base de etilenglicol en recipientes abiertos ni permita que quede encharcado en el suelo. Si un menor lo ha ingerido, consulte de inmediato a su médico. Limpie cualquier derrame en el suelo inmediatamente.

### Nivel del refrigerante motor 6.4L (si así está equipado)

Con el motor apagado y frío, el nivel del refrigerante en el depósito de refrigerante debe estar entre los rangos indicados de MIN y MAX.

El radiador normalmente permanece completamente lleno, por lo que no hay necesidad de quitar el tapón a menos que verifique el punto de congelación del refrigerante o reemplace el refrigerante del motor (anticongelante). Asesore a su asistente de servicio de este. Siempre que la temperatura de funcionamiento del motor sea satisfactoria, la botella de refrigerante sólo debe comprobarse una vez al mes. Cuando se necesita refrigerante adicional del motor (anticongelante) para mantener el nivel adecuado, se debe añadir a la botella de refrigerante. No llene demasiado.



## Puntos que debe recordar

### NOTA:

- Cuando el vehículo se detiene después de recorrer algunos kilómetros (o algunas millas), puede ser que observe vapor proveniente del frente del compartimiento del motor. Esto es normalmente resultado de la humedad de la lluvia, de la nieve o de alta humedad acumulada en el radiador, que se evapora cuando se abre el termostato para permitir que entre refrigerante al radiador.

Si después de examinar el compartimiento del motor no hay evidencia de fugas en el radiador o las mangueras, podrá conducir su vehículo sin mayor problema. El vapor desaparecerá rápidamente.

- No llene excesivamente el depósito de refrigerante.
- Verifique el punto de congelamiento del refrigerante en el radiador y en el depósito del refrigerante. Si necesita agregarse refrigerante, el contenido del depósito del refrigerante también se debe proteger contra el congelamiento.
- Si es necesario añadir refrigerante con frecuencia, o si el nivel del depósito de refrigerante no baja cuando se enfría el motor, se deberá hacer una prueba de presión al sistema de enfriamiento para detectar si hay fugas.
- Mantenga la concentración al 50% (mínima) de refrigerante de motor OAT y agua destilada para la protección de corrosión adecuada del motor, el cual contiene componentes de aluminio.
- Cerciórese de que las mangueras de sobre flujo del radiador y del depósito de refrigerante no estén comprimidas u obstruidas.
- Conserve limpio el frente del radiador. Si su vehículo está equipado con aire acondicionado, conserve también limpio el frente del condensador.
- No cambie el termostato para el funcionamiento en verano o invierno. En caso de ser necesario el reemplazo, instale solamente el termostato del tipo correcto. Otros diseños pueden producir rendimientos poco satisfactorios del refrigerante, deficiente rendimiento de combustible y aumento de emisiones.

## Intercambiador de calor

El enfriador de aire de carga se coloca debajo del radiador y el condensador del aire acondicionado. El aire ingresa al motor a través del filtro de aire y pasa a través del turbocompresor, donde se presuriza. Este aire presurizado alcanza rápidamente una temperatura elevada. Luego, el aire se dirige a través de una manguera al enfriador de aire de carga y a través de otra manguera al colector de admisión del motor. El aire que ingresa al motor se ha enfriado aproximadamente de 10 ° a 38 ° C (50 ° a 100 ° F). Este proceso de enfriamiento permite una quema más eficiente de combustible, lo que resulta en menos emisiones.

Para garantizar un rendimiento óptimo del sistema, mantenga las superficies del enfriador de aire de carga, el condensador y el radiador limpias y libres de residuos.





Revise periódicamente las mangueras que van hacia y desde el enfriador de aire de carga en busca de grietas o abrazaderas sueltas que provoquen una pérdida de presión y un rendimiento reducido del motor.

## Sistema de frenos

Para asegurarse del buen desempeño del sistema de frenos, se deben inspeccionar periódicamente todos los componentes del sistema de frenos. Los intervalos de servicio sugeridos se encuentran en la póliza de garantía.

### ¡ADVERTENCIA!

Conducir con el pie en el freno puede provocar una falla de los frenos y posiblemente un accidente. Conducir con el pie apoyado en el pedal del freno puede provocar temperaturas del freno anormalmente altas, desgaste excesivo de las balatas y posibles daños a los frenos. No tendrá toda la capacidad de frenado en caso de una emergencia.

### Revisión del nivel del líquido de frenos

Se debe revisar el nivel de líquido en el cilindro maestro cuando se realicen servicios debajo del cofre, o de inmediato si la luz de advertencia del sistema de frenos indica la falla del sistema.

Si es necesario, agregue líquido para llevar el nivel a las marcas designadas a los costados del depósito maestro del líquido de frenos. Asegúrese de limpiar el área superior del depósito antes de retirar la tapa.

Con los frenos de disco, puede esperarse que el nivel del líquido baje a medida que se desgastan las balatas. Sin embargo, una caída inesperada del nivel del líquido puede ser provocada por una fuga, por lo cual debe realizarse una revisión en el sistema.

Use solamente el líquido de frenos recomendado por el fabricante. Consulte "Líquidos, lubricantes y partes genuinas" en el capítulo "Especificaciones técnicas" para el tipo correcto de líquido.

### ¡ADVERTENCIA!

- Para evitar la contaminación por mezclarse con materias extrañas, use sólo líquido para frenos nuevo o fluido que ha estado contenido en un recipiente muy apretado. Mantenga la tapa del recipiente de líquido de frenos del cilindro maestro asegurado todo el tiempo. Fluido de frenos en un recipiente abierto absorbe humedad del aire un punto bajo de ebullición. Esto puede causar la ebullición inesperada durante frenados bruscos o prolongados, resultando en una falla súbita. Esta falla puede resultar en un accidente.
- No permita que fluidos a base de petróleo contaminen el sistema el fluido de frenos. Los sellos de los frenos pueden dañarse, causando una falla parcial o completa de los frenos. Esto puede causar un accidente.





**¡ADVERTENCIA!**

- El uso de un tipo incorrecto de líquido de frenos puede dañar severamente el sistema de frenos y/o perjudicar su rendimiento. El tipo correcto de líquido de frenos para su vehículo también se identifica en el depósito del cilindro maestro instalado de fábrica.

**Transmisión automática****Aditivos especiales**

El fabricante recomienda ampliamente que no se utilice ningún tipo de aditivo especial en la transmisión. El líquido para transmisión automática (ATF) es un producto de ingeniería y su desempeño se podría afectar por aditivos complementarios. Por lo tanto, no agregue ningún aditivo líquido a la transmisión. La única excepción a esta política es el uso de tintes especiales para ayudar en la detección de fugas de líquido. Además, evite el uso de selladores para la transmisión, ya que éstos pueden afectar adversamente los sellos.

**¡PRECAUCIÓN!**

No use lavadores químicos en su transmisión ya que las sustancias químicas pueden dañar los componentes de su transmisión. Dichos daños no están cubiertos por la Garantía.

**Comprobación del nivel de líquido — Transmisión de 8 velocidades**

El nivel de líquido esta preestablecido desde fábrica y no requiere ningún ajuste bajo condiciones normales de operación. No se requiere la inspección regular del nivel del líquido. Por ello no hay varilla medidora. Su distribuidor autorizado puede revisar los niveles de transmisión utilizando herramientas especiales de inspección.

Si usted nota pérdida de líquido, patinamiento o falla de la transmisión, acuda a un distribuidor autorizado para que inspeccione el nivel del líquido de la transmisión. Operar el vehículo con un nivel inapropiado de líquido puede ocasionar daños severos a la transmisión.

**¡PRECAUCIÓN!**

Si se produce una fuga de líquido de la transmisión, visite a su distribuidor autorizado de inmediato. Daños serios en la transmisión pueden ocurrir. Su distribuidor autorizado tiene las herramientas apropiadas para ajustar el nivel de líquido con precisión.

**Comprobación del nivel del líquido — Transmisión de 6 velocidades**

Verifique el nivel del líquido mientras la transmisión está a una temperatura normal. La mejor manera de verificar el líquido es cuando la transmisión está a una temperatura de entre 70°/80°C (158/176°F), esto ocurre después de conducir por 25 km (15 millas). A una temperatura normal el líquido no puede ser tocado con los dedos. Puede leer la temperatura de la transmisión en la pantalla del módulo de instrumentos.



Para comprobar adecuadamente el nivel del líquido de la transmisión automática, se debe utilizar el siguiente procedimiento:

1. Monitoree la temperatura de la transmisión utilizando la pantalla y opere el vehículo como sea necesario para alcanzar la temperatura normal de operación.
2. Estacione el vehículo al nivel del piso.
3. Revolucione el motor a velocidad normal por lo menos unos 60 segundos, y deje el motor encendido por el resto del procedimiento.
4. Aplique completamente el freno de mano y presione el pedal del freno.
5. Coloque el selector de velocidades momentáneamente en cada rango de velocidad (permitiendo que cada rango se acople completamente en posición), finalizando y posicionando la palanca en "P".
6. Limpie el área de alrededor para prevenir suciedad.
7. Retire la varilla de medición nuevamente y verifique el nivel de fluido en ambos lados. La lectura del nivel de fluido es únicamente válida si hay una capa sólida de aceite en ambos lados de la varilla. Note que los agujeros por debajo del agujero del nivel actual se encontraran llenos de fluido. El nivel de fluido debe encontrarse entre los agujeros superiores de referencia (en donde se lee "HOT") de la varilla en temperatura normal de operación. Si el nivel del fluido se encuentra bajo, agregue fluido a través del tubo de la varilla para que alcance un nivel adecuado. No lo llene de más. Utilice ÚNICAMENTE el fluido recomendado (vea la sección de "Fluidos, Lubricantes y Partes originales" para más información). Después de haber agregado cualquier cantidad de fluido a través de la varilla de medición, espere al menos dos minutos para permitir que el aceite sea drenado dentro de la transmisión antes de volver a verificar el nivel.

**NOTA:**

- Si es necesario revise la transmisión por debajo de la temperatura de operación, el nivel del líquido debe estar entre los dos orificios de "FRÍO" (inferior) en la varilla medidora, con el líquido a una temperatura aproximada de 16-21° (60-70°F) . Sólo use la región de COLD (frío) de la varilla como referencia después de hacerle servicio a la transmisión o se haya cambiado el líquido. Vuelva a verificar el nivel y ajuste si es necesario, una vez que la transmisión alcance la temperatura normal.

**¡PRECAUCIÓN!**

Tenga presente que si la temperatura del líquido se encuentra por debajo de 10°C (50°F), ésta podría no registrarse en la varilla medidora. No agregue líquido sino hasta que la temperatura se eleve lo suficiente como para producir una lectura precisa. Mantenga el motor a marcha en ralentí, con la transmisión en "P", para calentar el líquido.

8. Reinserte la varilla medidora. Revise en busca de fugas. Libere el freno de estacionamiento.



**NOTA:**

- Si es necesario revisar la transmisión por debajo de la temperatura de funcionamiento, el nivel de líquido debe estar entre los dos orificios FRÍOS (inferiores) de la varilla medidora con el líquido a 20-30 ° C (68-86 ° F). Utilice únicamente la región FRÍA de la varilla medidora como referencia aproximada al ajustar el nivel de líquido después de un servicio de transmisión o cambio de líquido. Vuelva a verificar el nivel de líquido y ajústelo según sea necesario, una vez que la transmisión alcance la temperatura de funcionamiento normal.

**¡PRECAUCIÓN!**

Tenga presente que si la temperatura del líquido se encuentra por debajo de 10°C (50°F), ésta podría no registrarse en la varilla medidora. No agregue líquido sino hasta que la temperatura se eleve lo suficiente como para producir una lectura precisa. Mantenga el motor a marcha en ralentí, con la transmisión en "P", para calentar el líquido.

**Cambio de filtro y líquido de la transmisión — transmisión de ocho velocidades**

Bajo condiciones normales de operación, el líquido de la transmisión instalado de fábrica proporcionará una lubricación satisfactoria durante toda la vida del vehículo.

Cambios de rutina de filtro y líquido de la transmisión no son necesarios. Sin embargo, el cambio de filtro y líquido de la transmisión son necesarios si la transmisión es desensamblada por alguna razón.

Refiérase al programa de mantenimiento para el intervalo de cambios correcto.

**Cambio de filtro y líquido de la transmisión (transmisión de seis velocidades)**

Lea la póliza de garantía para verificar los intervalos de mantenimiento adecuados.

Adicionalmente, si el líquido se contamina (con agua, etc.) o la transmisión es desensamblada por alguna razón, vea a su distribuidor autorizado.

**Selección del lubricante**

Es importante utilizar el lubricante adecuado en la transmisión para garantizar su desempeño óptimo. Use solamente el líquido para transmisión recomendado por el fabricante. Consulte "Líquidos, lubricantes y partes genuinas" en esta sección para el tipo correcto de líquido.



Es importante que el líquido de la transmisión se conserve en el nivel prescrito utilizando el líquido recomendado.

### ¡PRECAUCIÓN!

Utilizar un líquido de transmisión diferente al recomendado por el fabricante podría causar el deterioro en la calidad de cambios de la transmisión o vibración del convertidor de torsión. El uso de un líquido para la transmisión diferente al recomendado por el fabricante provocará cambios más frecuentes de líquido y filtro. Consulte "Líquidos, lubricantes y partes genuinas" en esta sección para el tipo correcto de líquido.

## Eje trasero y nivel del líquido del eje delantero 4x4

Para servicio normal, la verificación periódica no es requerida. Cuando el vehículo está en servicio por otras razones, las partes exteriores del ensamble del eje deberán ser inspeccionadas. Si se sospecha que hay fugas de aceite en el engranaje, inspeccione el nivel del fluido. Consulte "Fluidos y lubricantes" en "Especificaciones técnicas" para obtener más información. Esta inspección debe hacerse con el vehículo en una posición nivelada.

Para revisar el líquido del eje, estacione el vehículo en una superficie nivelada. Tome un trozo de alambre (o brida) y haga una curva de 90 grados a dos pulgadas del extremo del cable. Inserte el cable en el orificio del tapón de llenado y utilícelo como una varilla de nivel. Retire el cable y mida desde la curva de 90 grados hasta el nivel de aceite.

Para los ejes 2500 (Non-Power Wagon), el nivel de líquido debe estar  $20,3 \text{ mm} \pm 6,4 \text{ mm}$  ( $4/5 \text{ pulg.} \pm 1/4 \text{ pulg.}$ ) por debajo del orificio de llenado del eje trasero y debe ser  $1/4 \text{ pulg.} \pm 1/4 \text{ pulg.}$  ( $6,4 \text{ mm} \pm 6,4 \text{ mm}$ ) por debajo del orificio de llenado del eje delantero.

Para el 2500 Power Wagon y todos los ejes del modelo 3500, el nivel de líquido debe ser de  $6,4 \text{ mm} \pm 6,4 \text{ mm}$  ( $1/4 \text{ pulg.} \pm 1/4 \text{ pulg.}$ ) Por debajo del orificio de llenado en el eje delantero de 9,25 pulg., Eje trasero de 11,5 pulg. Y 12,0 pulg. eje trasero.

### ***Drenado y Relleno***

Revise la póliza de garantía para verificar intervalos de mantenimiento adecuados.

### **Selección del lubricante**

Consulte "Líquidos, lubricantes y partes originales" en el capítulo "Especificaciones técnicas" para el tipo correcto de líquido.

### **NOTA:**

- Si hay presencia de agua en el lubricante provocará corrosión y una posible falla en los componentes del diferencial. La operación del vehículo sobre agua, como se espera encontrar en algunos caminos fuera de pista, requerirá que se drene y rellene el lubricante de los ejes para evitar daños.



Los diferenciales de deslizamiento limitado NO REQUIEREN de aditivos de deslizamiento limitados (modificadores de fricción).

**NOTA:**

- Podría escucharse ruido o movimientos suaves podrían ser evidentes al girar con el diferencial de deslizamiento limitado en pavimentos o en áreas secas. Estas condiciones de operación son consideradas normales del deslizamiento limitado.

**Caja de transferencia****Revisión del nivel del líquido**

Este nivel del líquido debe revisarse retirando el tapón del orificio de llenado. El nivel del líquido debe encontrarse en el borde inferior del orificio del orificio del tubo de llenado, con el vehículo en posición nivelada.

**Drenado y Relleno**

Revise la póliza de garantía para verificar intervalos de mantenimiento adecuados.

**Selección del lubricante**

Use solo los recomendados por el fabricante. Consulte "Líquidos, lubricantes y partes originales" en esta sección para el tipo correcto de líquido.

**FUSIBLES****Información general****¡ADVERTENCIA!**

- Cuando cambie un fusible fundido, use siempre un fusible de repuesto adecuado con el mismo amperaje que el fusible original. Nunca reemplace un fusible con otro fusible con un amperaje mayor. Nunca reemplace un fusible fundido con cables metálicos o cualquier otro material. Si no se siguen estas advertencias, podrían producirse lesiones graves o la muerte. No utilizar los fusibles adecuados podría ocasionar lesiones personales, incendios y/o daños a la propiedad.
- Antes de reemplazar un fusible, asegúrese de que la ignición esté apagada y que todos los demás servicios estén apagados y/o fuera de servicio.
- Si el fusible reemplazado se funde de nuevo, contacte a un distribuidor autorizado.





**¡ADVERTENCIA!**

- Si se daña un fusible de protección general para los sistemas de seguridad (sistema de bolsas de aire, sistema de frenos), sistemas de la unidad de potencia (sistema del motor, sistema de cambio de velocidades) o del sistema de la dirección, contacte a un distribuidor autorizado.

**¡PRECAUCIÓN!**

Si es necesario lavar el compartimiento del motor, asegúrese de no dirigir agua directamente a la caja de fusibles y motores de los limpiapararbrisas.

Los fusibles protegen el sistema eléctrico contra corriente excesiva.

Cuando un dispositivo no funciona, deberá verificar el circuito eléctrico dentro del fusible por un corto o quemado.

Además, cuando use las tomas de corriente eléctrica por periodos largos de tiempo con el motor apagado podría descargarse la batería.

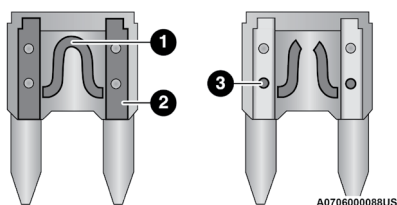

**Fusibles de hoja**

- |   |  |
|---|--|
| 1. Elemento del fusible                       | 3. Hoja de fusible en mal estado, no funcional |
| 2. Hoja del fusible en buen estado, funcional |  |

**Centro de distribución de energía (si así está equipado)**

El centro de distribución de energía se localiza en el compartimiento del motor cerca de la batería. Este centro contiene fusibles de cartucho, mini fusibles, micro fusibles, disruptores y relevadores. Hay una etiqueta impresa en la parte interior de la cubierta que identifica a cada cavidad con número que corresponde a la siguiente tabla.

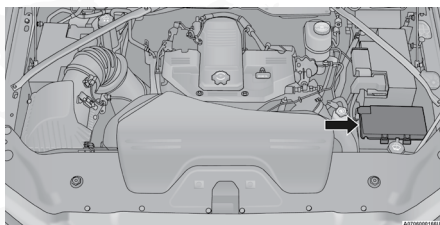

**Localización del centro de distribución de energía**



Cav.	Fusible tipo cartucho	Micro fusible	Descripción
F01	—	—	Repuesto
F02	60 Amp Amarillo	—	Motor de la bomba del ABS (Sólo HD)
F03	60 amp amarillo	—	Ventilador del radiador (si así está equipado)
F04	50 Amp Rojo	—	Inversor 400W (si así está equipado)
F05	50 amp Rojo	—	Compresor para suspensión de aire (si así está equipado)
F06	40 amp verde	—	STOM
F07	40 amp verde	—	Solenoide del motor de arranque
F08	20 Amp Azul	—	Sensor NOX — Si así está equipado
F09	40 amp verde	—	Diesel/calentador de combustible (si así está equipado)
F09	30 Amp Rosa	—	Bomba de vacío del freno (Sólo HD)
F10	40 Amp Verde	—	Controlador de cuerpo # 2 / Iluminación exterior
F11	40 Amp Verde	—	Módulo de sistema de frenos (ECU y Válvulas) (Sólo HD)
F12	40 Amp Verde	—	Controlador de cuerpo # 3 / Seguros eléctrico
F13	40 Amp Verde	—	Motor del ventilador
F14	40 Amp Verde	—	Controlador de cuerpo # 4 / Iluminación exterior
F15	30 Amp Rosa	—	Escalón eléctrico lateral (si así está equipado)
F16	30 Amp Rosa	—	Módulo Smart-Bar (si así está equipado, sólo HD)
F17	30 Amp Rosa	—	Módulo de control del Malacate (si así está equipado, sólo HD)
F18	—	—	Repuesto
F19	30 Amp Rosa	—	Alimentación SCR Diesel (si así está equipado)
F20	30 Amp Rosa	—	Módulo de la puerta del pasajero
F21	30 Amp Rosa	—	DTCM
F22	25 Amp Azul	—	Gas - ECM (si así está equipado)
F22	20 Amp Blanco (Cummins Diesel)	—	PCM (si así está equipado)
F23	30 Amp Rosa	—	CBC # 1/Luz interior
F24	30 Amp Rosa	—	Módulo de puerta del conductor
F25	30 Amp Rosa	—	Limpiaparabrisas delantero
F26	—	—	Repuesto
F27	—	—	Repuesto
F28	20 Amp Azul	—	Luces de reversa del remolque (si así está equipado)



Cav.	Fusible tipo cartucho	Micro fusible	Descripción
F29	20 Amp Azul	—	Luces de estacionamiento del remolque (si así está equipado)
F30	30 Amp Rosa	—	TRLR Remolque
F31	—	—	Repuesto
F32	—	—	Repuesto
F33	20 Amp Azul	—	Módulo de control de transmisión (si así está equipado, sólo HD)
F34	30 Amp Rosa	—	Módulo del sistema de interface del vehículo #2 (Si así está equipado)(Solo HD)
F35	30 Amp Rosa	—	Quemacocos (si así está equipado)
F36	30 Amp Rosa	—	Desempañador trasero (si así está equipado)
F37	30 Amp Rosa	—	Calentador de combustible Diesel(si así está equipado, sólo HD)
F38	30 Amp Rosa	—	ITBM (si así está equipado)
F39	—	—	Repuesto
F40	—	10 Amp Rojo	Asientos ventilados (Si así está equipado, sólo HD)
F41	—	10 Amp Rojo	AGS / Aerodinámica activa (si así está equipado)
F42	—	20 Amp Amarillo	Claxon
F43	—	15 Amp Azul	Calentador del volante (si así está equipado, sólo HD)
F44	—	10 Amp Rojo	Puerto de diagnóstico
F45	—	—	Repuesto
F46	—	10 Amp Rojo	Relevador de alimentación (si así está equipado, sólo HD)
F47	—	—	Repuesto
F48	—	—	Repuesto
F49	—	10 Amp Rojo	Panel de instrumentos / MOD CSG (Sólo HD)
F50	—	20 Amp Amarillo	Módulo de control de la suspensión de aire (si así está equipado)
F51	—	10 Amp Rojo	Módulo de nodo de ignición / Módulo de nodo de ignición con control remoto / Módulo de frecuencia Hub
F52	—	5 Amp (naranja claro)	Sensor de batería
F53	—	20 Amp Amarillo	Direccional izquierda remolque / Luces de freno (si así está equipado)
F54	—	20 Amp Amarillo	Pedales ajustable sin memoria (si así está equipado)
F55	—	10 Amp Rojo	Luces utilitarias delanteras
F56	—	10 Amp Rojo	VBV



Cav.	Fusible tipo cartucho	Micro fusible	Descripción
F57	—	20 Amp Amarillo	TCM/PCM/Selenoide de presión de la transmisión SW (si así está equipado)
F58	—	10 Amp Rojo	Luces de batea (LED) (si así está equipado, sólo HD)
F59	—	—	Repuesto
F60	—	—	Repuesto
F61	—	10 Amp Rojo	Sensor NH3 / Sensor PM (si así está equipado)
F62	—	10 Amp Rojo	Embrague de aire acondicionado
F63	—	20 Amp Amarillo	Bobina de ignición (Gas)/CAPS, (si así está equipado)
F64	—	25 Amp Transparente	Inyectores de combustible (si así está equipado)
F65	—	10 Amp Rojo	Repuesto
F66	—	10 Amp Rojo	Quemacocos / Espejo retrovisor interior / SW ventana del pasajero / Puerto USB trasero (si así está equipado)
F67	—	10 Amp Rojo	Puerto UCI/Puerto USB trasero (si así está equipado, sólo HD) Módulo de puerta de enlace de remolque (cámara 360°)/ Tacógrafo
F68	—	10 Amp Rojo	AEB RACAM HTR (si así está equipado, sólo HD)
F69	—	15 Amp Azul	Módulo SCR 12V(si así está equipado) (solo HD)
F70	—	30 Amp Verde	Motor de la bomba de combustible / Alimentador de la bobina (si así está equipado)
F71	—	25 Amp Transparente	Amplificador / Cancelación de ruido activa (si así está equipado)(Solo HD)
F72	—	—	Repuesto
F73	—	20 Amp Amarillo	Bomba de transferencia de combustible (si así está equipado, sólo HD)
F74	—	10 Amp Rojo	Alarma de respaldo (si así está equipado, sólo HD)
F75	—	10 Amp Rojo	ATMM / Módulo RLY de bobina-SCR (si así está equipado, sólo HD)
F76	—	10 Amp Rojo	Control electrónico de estabilidad (sólo HD) (si así está equipado)
F77	—	10 Amp Rojo	DTCM/TCM/FAD MOD/STOM
F78	—	15 Amp Rojo	ECM/PCM/IRCM/ Alimentación de bobina de relé auxiliar PDC/HRLS (si así está equipado)
F79	—	15 Amp Azul	ID / Luces de gálibo



Cav.	Fusible tipo cartucho	Micro fusible	Descripción
F80	—	10 Amp Rojo	Control universal de puerta de garaje / Asistencia / 911 (si así está equipado, sólo HD)
F81	—	20 Amp Amarillo	Lámpara de giro derecha / Lámpara del freno del remolque (si así está equipado)
F82	—	10 Amp Rojo	Módulo de control de la columna del volante / Control Crucero
F83	—	10 Amp Rojo	TLR AST / TLR RVS CTL / TLR KNB
F84	—	15 Amp Azul	ASBM / HVAC / ICS / Interruptores de asientos traseros con calefacción
F85	—	10 Amp Rojo	Módulo de bolsa de aire
F86	—	10 Amp Rojo	Módulo de bolsa de aire
F87	—	10 Amp Rojo	Suspensión de aire / ITBM /SCCM/ Módulo de la puerta del trailer
F88	—	15 Amp Azul	Módulo de instrumentos
F89	—	—	Repuesto
F90	—	20 Amp Amarillo	Tomacorriente / batería
F91	—		Repuesto
F92	—	10 Amp Rojo	Módulo del Inversor (activación) / Puerto de carga /USB IP / WCPM (si así está equipado)
F93	—	—	Repuesto
F94	—	10 Amp Rojo	SBW/TCASE SW/TRL TPM
F95	—	10 Amp Rojo	R CAM / PRKTRNX/ CHMSL Cam / Bld SPT SNR / SVUE CAM (si así está equipado)
F96	—	10 Amp Rojo	TLR Cam (si así está equipado) (Sólo HD)
F97	—	20 Amp Amarillo	Asiento delantero de pasajero con calefacción (si así está equipado)
F98	—	20 Amp Amarillo	Asiento del conductor con calefacción (si así está equipado)
F99	—	10 Amp Rojo	HVAC / DASM (si así está equipado) HVAC / Sensor de temperatura interior / CSG MOD / Sensor de humedad (Sólo HD)
F100	—	10 Amp Rojo	Alimentación (si así está equipado)
F101	—	20 Amp Amarillo	Asiento trasero derecho con calefacción (Sólo HD)
F102	—	20 Amp Amarillo	Asiento trasero izquierdo con calefacción / Bobina Run RLY #3 (Sólo HD) (si así está equipado)
F103	—	10 Amp Rojo	Faros delanteros AFLS (Sólo HD)
F104	—	20 Amp Amarillo	Puerto UCI / USB trasero (Sólo HD)





## REEMPLAZO DE LUCES

### Focos de reemplazo

**NOTA:** Para el reemplazo de luces LED, acuda a su distribuidor autorizado.

En caso de que los focos necesiten ser reemplazados, esta sección incluye la descripción del foco y los números de parte del reemplazo. Todos los focos interiores tienen su base de latón o cuña de vidrio. Los focos con base de aluminio no están aprobados.

#### Luces interiores

	Tipo de foco
Luces de la consola de toldo	TS 212—9
Luz de toldo	7679

**NOTA:**

- Para los interruptores iluminados, consulte a su distribuidor autorizado para las instrucciones de reemplazo.

#### Luces exteriores

	Tipo de foco
Faros – Luces bajas (Faros de halógeno)	H11LL
Faros – Luces altas (Faros de halógeno)	9005LL
Faros – Luces altas y bajas (Faros reflejantes LED)	LED (Servicio con su distribuidor autorizado)
Faros – Luces altas y bajas (Faros de proyector LED)	LED (Servicio con su distribuidor autorizado)
Direccional / Marcador delantero (Faros de halógeno)	7444NA
Direccional (Faros de proyector LED)	LED (Servicio con su distribuidor autorizado)
Posición frontal (Faros LED)	LED (Servicio con su distribuidor autorizado)
Marcador lateral delantero (Faros LED)	LED (Servicio con su distribuidor autorizado)
Lámpara de niebla frontal (Faros reflejantes de halógeno, si así está equipado)	H11LL
Lámpara de niebla frontal (Faros LED, si así está equipado)	LED (Servicio con su distribuidor autorizado)
Indicadores laterales (Delanteros y Espejos laterales)	LED (Servicio con su distribuidor autorizado)
Luces traseras/de freno/ direccionales (base)	3157K
Luces traseras/de freno/de reversa y direccionales (Premium)	LED (Servicio con su distribuidor autorizado)
Luces traseras/Luz de reversa (Premium)	W21/5W
Luz de freno al centro montada en alto (CHMSL)	921



	Tipo de foco
Lámparas marcadoras en toldo (Luces de gálibo)	LED (Servicio con su distribuidor autorizado)
Luz de barra marcadora trasera	LED (Servicio con su distribuidor autorizado)
Marcador lateral (Llantas traseras dobles)	LED (Servicio con su distribuidor autorizado)
Luz de reversa (Base)	PWY24W
Luz trasera de la placa	LED (Servicio con su distribuidor autorizado)

## Reemplazo de focos exteriores

**Faros base: Faro de luz baja, luz alta, fardo de luz alta, luz de estacionamiento delantera y direccional (si así está equipado)**

### Luces bajas

1. Abra el cofre.
2. Desconecte y aíse la terminal negativa de la batería.
3. Acceda a la cubierta de la rueda delantera y por dentro, quite el sujetador y levante la tapa sobre el orificio de acceso en la parte delantera del protector contra la fascia de la rueda. El acceso a la parte trasera de la lámpara se puede obtener a través de este agujero de acceso.

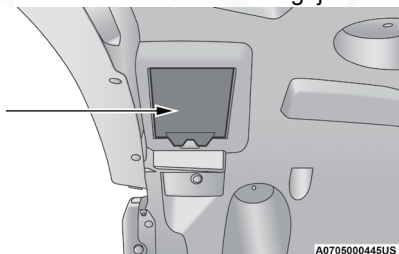

Cubierta del orificio de acceso

4. Alcance el orificio de acceso y desacople la cubierta de acceso de los focos girando en el sentido contrario a las manecillas del reloj.

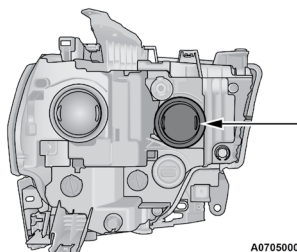

Cubierta de acceso del foco

5. Desconecte el arnés interno de las luces bajas del foco.

### ¡PRECAUCIÓN!

- No contamine el vidrio del foco tocándolo con sus dedos o permitiendo que entre en contacto con otras superficies aceitosas. Puede resultar en una vida más corta del foco.
- Siempre use focos del tamaño y tipo correcto. Un tamaño o tipo incorrecto de foco puede sobrecalentar y causar daño a la lámpara, el foco, el conector o el sistema de cableado.

6. Gire el foco en el sentido contrario a las manecillas del reloj 1/4 de vuelta para desbloquearlo del faro.

7. Tire del foco fuera de su compartimiento.

8. Realice el procedimiento a la inversa para la instalación del foco y cubiertas

#### **Luces altas**

1. Abra el cofre.

2. Desconecte y aisle la terminal negativa de la batería.

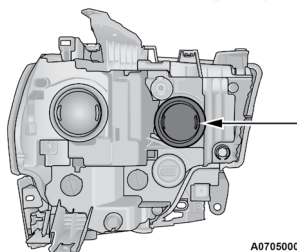

A0705000447US

**Cubierta de acceso del foco**

3. Vea bajo el cofre y detrás del faro para encontrar la cubierta de acceso al foco de luces altas.

4. Alcance la parte trasera del faro y desacople la cubierta de acceso girándola en el sentido contrario al de las manecillas del reloj.

5. Desconecte el arnés interno de las luces altas del foco.

### ¡PRECAUCIÓN!

- No contamine el vidrio del foco tocándolo con sus dedos o permitiendo que entre en contacto con otras superficies aceitosas. Puede resultar en una vida más corta del foco.
- Siempre use focos del tamaño y tipo correcto. Un tamaño o tipo incorrecto de foco puede sobrecalentar y causar daño a la lámpara, el foco, el conector o el sistema de cableado.

6. Gire el foco en el sentido contrario a las manecillas del reloj 1/4 de vuelta para desbloquearlo del faro.

7. Tire del foco fuera de su compartimiento.



- Realice el procedimiento a la inversa para la instalación del foco y cubiertas

#### **Luces frontales de estacionamiento y de giro**

- Abra el cofre.
- Desconecte y aisle la terminal negativa de la batería.
- Mire bajo el cofre y detrás del faro para encontrar el acceso de la cubierta al enchufe de la luz de estacionamiento y de giro.

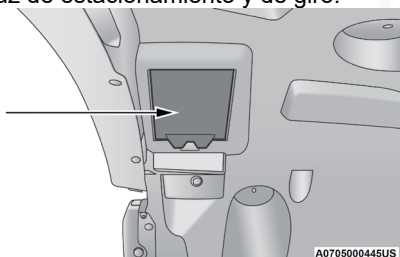

**Portafoco de la direccional/marcador frontal**

- Alcance la parte trasera del faro y desbloquee el portafoco girando en el sentido contrario a las manecillas del reloj 1/4 de vuelta.

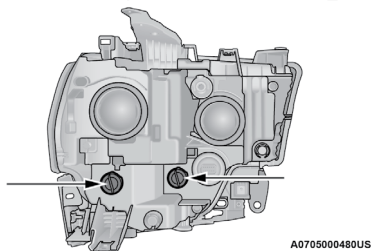

**Portafocos de focos de estacionamiento y giro**

- Tire del foco fuera de su compartimiento.
- Separe el foco del portafoco sin torcerlo.
- Realice el procedimiento a la inversa para la instalación del foco y cubiertas.

#### **Faros de niebla (si así está equipado)**

Por favor, acuda con su distribuidor autorizado para realizarle servicio a los faros de niebla LED o halógenos.

#### **Halógeno**

- Colóquese en posición para tener alcance a la parte trasera de la defensa delantera para tener acceso a la parte trasera compartimiento de los faros de niebla frontales.
- Desconecte el conector del cableado del foco de los faros de niebla.
- Gire el foco ¼ de vuelta en dirección contraria a las manecillas del reloj

para desasegurarlo de su compartimiento.

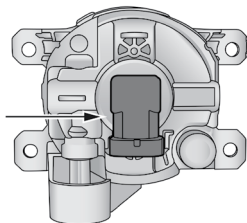

A0705000451US

#### Foco del faro de niebla

4. Jale el foco directamente fuera del compartimiento.

### ¡PRECAUCIÓN!

No contamine el vidrio del foco tocándolo con sus dedos o permitiendo que entre en contacto con superficies aceitosas. Puede resultar en una vida más corta del foco.

#### Luces traseras/de freno/de giro y reversa

1. Retire los dos tornillos que pasan a través del lecho de la placa metálica.

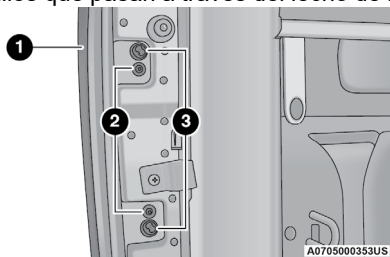

A0705000353US

#### Ubicación de la luz trasera

- 1 — Luz trasera
- 2 — Tornillos
- 3 — Sujetadores

2. Jale del lado externo de la lámpara hacia atrás lo suficiente para soltar los dos receptáculos en el lado exterior de la carcasa de la lámpara de los dos retenedores de plástico en el panel lateral de la caja exterior.





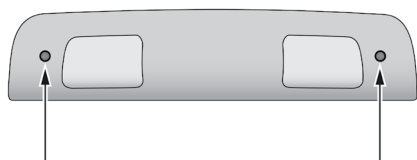

A0705000450US

**Luz trasera retirada**

3. Desconecte el cable del enchufe del foco.
4. Gire el enchufe en el sentido contrario a las manecillas del reloj 1/4 para desbloquearlo del compartimiento.
5. Jale el foco para sacarlo del enchufe.

**¡PRECAUCIÓN!**

No contamine el vidrio del bulbo tocándolo con sus dedos o permitiendo que entre en contacto con superficies aceitosas. Puede acortar la vida del foco.

6. Invierta el procedimiento para la instalación del foco y el compartimiento.

**Luz de freno montada en alto (CHMSL) con lámpara de carga**

1. Retire los dos tornillos que sostienen el compartimiento y lentes en la carrocería, como se muestra.

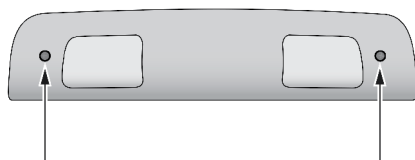

A0705000450US

**Ubicación de los tornillos de la CHMSL**

2. Separe la conexión que sostiene el compartimiento y el arnés del cableado en la carrocería.
3. Gire el portafocos deseado, un cuarto de vuelta, además de retirar el porta focos y el foco fuera del compartimiento.



- Extraiga el foco deseado directamente fuera del conector.

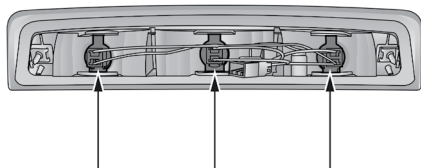

A0705000452US

#### Foco y portafocos de la CHMSL

### ¡PRECAUCIÓN!

No contamine el vidrio del foco tocándolo con sus dedos o permitiendo que entre en contacto con superficies aceitosas. Puede resultar en una vida más corta del foco.

- Focos exteriores: Luz de carga
  - Focos interiores: Luz de freno montada en alto
  -
- Invierta el procedimiento para la instalación de los focos y el compartimiento.

#### *Luces de techo (Luces de gálibo, si así está equipado)*

- Desmonte los dos tornillos en la parte superior de la lámpara.

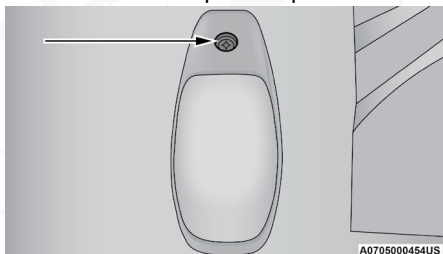

A0705000454US

#### Retirando el tornillo de montaje de la lámpara

- Gire el portafoco 1/4 de vuelta y jale para extraerlo del conjunto.

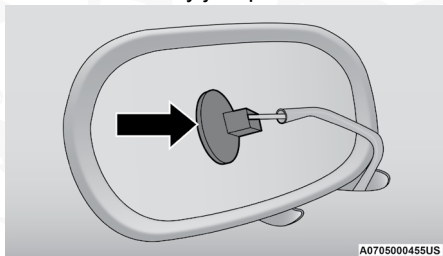

A0705000455US

#### Retirando el portafoco de la lámpara



3. Jale el foco en línea recta del portafoco y reemplácelo.

**Marcador de ID de la barra de la lámpara trasera (llantas traseras dobles) (si así está equipado)**

1. Desmonte los tornillos en el compartimento para acceder al portafoco

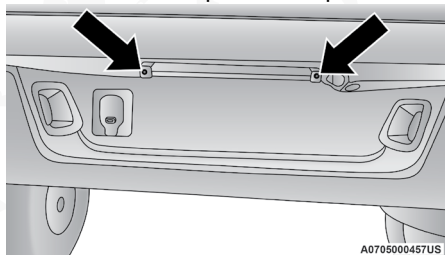

**Localización de los tornillos**

2. Gire el portafoco un cuarto de vuelta en dirección contraria a las manecillas del reloj para acceder al foco.
3. Jale el foco para sacarlo del portafoco.
4. Invierta el procedimiento para la instalación de los focos y el compartimiento.

**Marcador lateral (Llantas traseras dobles) (si así está equipado)**

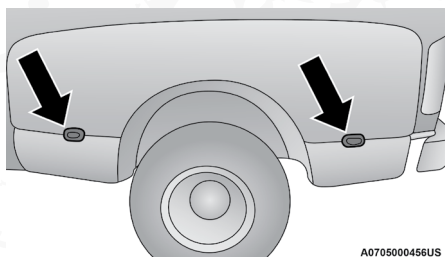

**Localización de los marcadores laterales**

1. Empuje hacia atrás el conjunto del marcador lateral.
2. Jale el conjunto completo de la salpicadera
3. Gire el portafoco un cuarto de vuelta en dirección contraria a las manecillas del reloj para acceder al foco.
4. Jale el foco para sacarlo del portafoco.
5. Invierta el procedimiento para la instalación de los focos y el compartimiento.

## LLANTAS

### Información de seguridad de llantas

Esta información de seguridad cubrirá aspectos de la siguiente información: identificadores de las llantas, número de identificación, definición y terminología de la llanta, presión de la llanta y carga de la llanta.

#### Marcas de la llanta

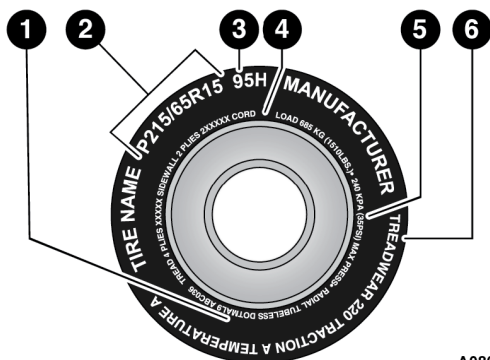

A0806000022US

#### Marcas de la llanta

1. Estándares de códigos de seguridad U.S. DOT (TIN)
2. Medida de llanta
3. Descripción del servicio
4. Carga máxima
5. Presión máxima de inflado
6. Clasificación de desgaste, tracción y temperatura

#### NOTA:

- P (Pasajeros) - El tamaño de la llanta en unidades métricas se basa en normas de diseño estadounidense. Las llantas "P" en unidades métricas tienen impresa en la pared la letra "P" justo antes de la especificación del tamaño. Ejemplo: P215/65R15 95H.
- El tamaño de las llantas en unidades métricas europeas se basa en normas de diseño europeo. Las llantas diseñadas con esta norma tienen grabado el tamaño de la llanta en la pared e inicia con el ancho de la sección. La letra "P" no aparece en la designación del tamaño de llanta. Ejemplo: 215/65R15 96H.
- LT (Camión ligero) - El tamaño de la llanta en unidades métricas se basa en normas de diseño estadounidense. La designación del tamaño para las llantas en unidades métricas de camiones ligeros es la misma que para las llantas en unidades métricas de pasajeros, con la salvedad de que las letras "LT" que están grabadas en la pared aparecen antes que la designación del tamaño. Ejemplo: LT235/85R16.



- Las llantas de refacción temporales son llantas de refacción compactas infladas a alta presión y están diseñadas para usarse temporalmente y sólo en casos de emergencia. Las llantas diseñadas con esta norma tienen impresa en la pared la letra "T" o "S" justo antes de la especificación del tamaño. Ejemplo: T145/80D18 103M.
- El tamaño de las llantas con alta flotación se basa en normas de diseño estadounidense e inicia con el diámetro de la llanta grabado en la pared. Ejemplo: 31x10.5 R15 LT.

### Tabla de tamaño de la llanta

EJEMPLO
Designación del tamaño: P215/65R15XL 95H, 215/65R15 96H, LT235/85R16C, T145/80D18 103M, 31x10.5 R15 LT
P = Medida de llanta para auto de pasajeros basado en los estándares de diseño de Estados Unidos o ...en blanco... Medida de llanta para auto de pasajeros basado en los estándares de diseño de Europa o
LT = Medida de llanta de camión ligero basado en los estándares de diseño de Estados Unidos o
T o S= Llanta de refacción de uso temporal o
31 = Diámetro total en pulgadas
215, 235, 145 = ancho de sección en milímetros (mm)
65, 85, 80 = Relación en porcentaje (%) — Relación en porcentaje entre ancho de sección y altura de la llanta o
10.5 = Ancho de sección en pulgadas.
R = Código de construcción. —"R" Construcción radial. —"D" Construcción diagonal o entretejida.
15 16, 18 = Diámetro de la rueda en pulgadas
Descripción del servicio:
95 = Índice de carga. — Código numérico asociado con la carga máxima que la llanta puede soportar.
H = Símbolo de velocidad. — Símbolo que indica el rango de velocidad a la cual una llanta puede soportar la carga correspondiente, bajo ciertas condiciones de carga de operación. — La máxima velocidad corresponde al símbolo de velocidad que únicamente debe alcanzarse bajo condiciones de operación especificadas. (Ejemplo. Presión de llanta, carga del vehículo, condiciones del camino y señalamientos de velocidad).





**EJEMPLO**

Identificación de carga (Load Identification):

Ausencia de cualquier texto en la cara de la llanta, indica carga estándar de la llanta [Standard Load (SL)]

XL = Carga extra o llanta reforzada o

LL = Llanta de carga ligera o

C, D, E, F, G = Rango de carga asociado con la carga máxima que una llanta puede soportar a la presión especificada.

Máxima Carga [Maximum Load] = La máxima carga indica la carga máxima que la llanta está diseñada para soportar.

Presión Máxima [Maximum Pressure] = La máxima presión indica la máxima presión permisible de inflado en frío de la llanta.

**Número de identificación de la llanta (TIN)**

El TIN se encuentra en uno o ambos lados de la llanta, sin embargo, el código de fecha sólo está en un lado. Las llantas con paredes blancas tienen el TIN completo incluyendo el código de fecha ubicado en el lado de la pared blanca de la llanta.

Busque el TIN en el lado exterior de las llantas con pared negra tal como están montadas en el vehículo. Si el TIN no se encuentra en el lado exterior, entonces lo encontrará en el lado interior de la llanta.

**EJEMPLO:**

**DOT MA L9 ABCD 0301**

**DOT** = Departamento de Transportación

—Este símbolo certifica que la llanta cumple con los estándares de seguridad del departamento de transportación de Estados Unidos y es aprobado para uso en carretera.

**MA** = Código que representa el lugar de manufactura de la llanta. (2 dígitos)

**L9** = Código que representa la medida de la llanta. (2 dígitos)

**ABCD** = Código usado por el fabricante de la llanta. (1 a 4 dígitos)

**03** = Número que representa la semana en que la llanta fue fabricada. (2 dígitos)

—03 significa tercera semana.

**01** = Número que representa el año en que la llanta fue fabricada. (2 dígitos)

—01 significa año 2001.

—Antes de julio de 2000, fabricantes de llantas solo requerían tener un número para representar el año en que la llanta había sido fabricada. Ejemplo: 031 puede representar 3ª semana de 1981 o 1991.



## Terminología y definiciones de las llantas

Término	Definición
Poste B	El poste "B" del vehículo es ya parte estructural de la carrocería ubicada entre la puerta delantera y la trasera (de un vehículo 4 puertas) corriendo desde el estribo hasta el techo.
Presión de la llanta en frío	La presión de inflado en frío de las llantas se define como la presión de las llantas después de que el vehículo no ha sido conducido durante al menos 3 horas, ni más de 1.6 km (1 milla) después del periodo mínimo de 3 horas. La presión de inflado se mide en unidades KPa (kilopascales) o PSI (libras por pulgada cuadrada).
Presión máxima de inflado	La presión de inflado máxima es la presión máxima de inflado de una llanta en frío permisible para esa llanta. La presión de inflado máxima está grabada en la pared de la llanta.
Presión de inflado recomendado	La presión de inflado de la llanta recomendada por el fabricante del vehículo como se muestra en la etiqueta de presión/carga de llanta.
Etiqueta de presión/carga la llanta	Una etiqueta de papel adherida permanentemente al vehículo mostrando la capacidad de carga del vehículo, el tamaño de llanta de equipo original y la presión de inflado recomendada.

## Carga y presión de las llantas

### Ubicación de la etiqueta de la llanta

#### NOTA:

- La presión adecuada de inflado de la llanta en frío se muestra en el lateral de la puerta del conductor o en el poste "B" del lado del conductor.

Revise la presión de inflado de cada llanta, incluyendo la llanta de refacción (si así está equipado), por lo menos una vez al mes y deberá inflarla hasta llegar a la presión de inflado recomendada para su vehículo.

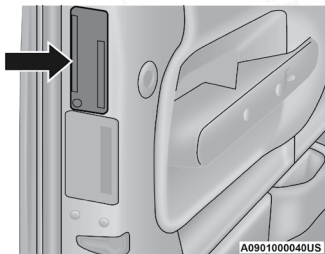

Ejemplo de etiqueta de presión de inflado (puerta)

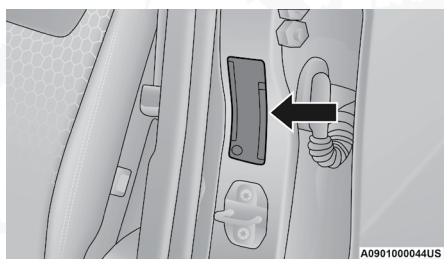

Ejemplo de etiqueta de presión de inflado (pilar B)

## Etiqueta de información de llantas y carga

TIRE AND LOADING INFORMATION			
SEATING CAPACITY - TOTAL 5 FRONT 2 REAR 3			
THE COMBINED WEIGHT OF OCCUPANTS AND CARGO SHOULD NEVER EXCEED XXX KG OR XXX LBS.			
TIRE	FRONT	REAR	SPARE
ORIGINAL TIRE SIZE	P195/70R14	P195/70R14	T125/70D15
COLD TIRE INFLATION PRESSURE	200kPa, 29PSI	200kPa, 29PSI	420kPa, 60PSI
SEE OWNER'S MANUAL FOR ADDITIONAL INFORMATION			4N109268

811b5a9a

Esta etiqueta le dará información importante acerca de:

- 1) Número de personas que puede transportar en el vehículo.
- 2) El peso total que su vehículo puede cargar.
- 3) La medida de llanta diseñada para su vehículo.
- 4) Las presiones de inflado en frío para las llantas delanteras, traseras y de refacción.

## Carga

La carga máxima del vehículo en la llanta no debe exceder la capacidad de carga de la llanta de su vehículo. No excederá la capacidad de carga de la llanta si respeta las condiciones de carga, la medida de la llanta y las presiones de inflado en frío de las llantas que se especifican en la etiqueta de información de llantas y carga y en la Sección "Carga del vehículo" de este manual.

## NOTA:

- Un vehículo en condiciones de máxima carga, el rango de peso bruto en el eje [Gross Axle Weight Rating (GAWR's)] para el eje delantero y trasero no deben ser excedidos. Para mayor información del GAWR's de la carga de su vehículo y la capacidad de arrastre, vea la sección "Carga del Vehículo" en este manual.



Para determinar las condiciones de carga máxima de su vehículo, localice la información "El peso combinado de pasajeros y carga nunca deberá exceder XXX kg o XXX lbs" en la etiqueta de información de llanta y carga. El peso combinado de ocupantes, carga/equipaje y peso de arrastre (si así aplica) nunca debe exceder el peso mencionado en la etiqueta.

***Pasos para determinar el correcto límite de carga***

1. Localice el enunciado "El peso combinado de los ocupantes y la carga nunca debe exceder de XXX kg o XXX libras" en la etiqueta de su vehículo.
2. Determine el peso combinado del conductor y los pasajeros que estarán viajando en su vehículo.
3. Reste el peso combinado del conductor y los pasajeros de los XXX kilogramos o las XXX libras.
4. El valor resultante es igual al total de la capacidad de carga y equipaje. Por ejemplo, si la cantidad "XXX" equivale a 635 Kg. (1,400 lb.) y habrá cinco pasajeros de 68 Kg. (150 lb.) en su vehículo, la cantidad disponible de carga y equipaje es de 295 Kg. (650 lb.) (Puesto que  $5 \times 68 = 340$  y  $635 - 340 = 295$  Kg., o bien  $5 \times 150 = 750$  y  $1,400 - 750 = 650$  lb. [295 kg]).
5. Determine el peso combinado de equipaje y carga que se está cargando en el vehículo. Ese peso no puede exceder con seguridad la capacidad de carga y equipaje disponible calculada en el Paso 4.
6. Si su vehículo arrastra un remolque, la carga de su remolque deberá ser transferida a su vehículo. Consulte este manual para determinar cómo reducir la capacidad de carga y equipaje disponible de su vehículo.

**NOTA:**

- La siguiente tabla muestra algunos ejemplos de cómo calcular la carga total, carga y equipaje y capacidad de arrastre de su vehículo variando la configuración de los asientos, capacidad y tamaño de los ocupantes. Esta tabla es para propósitos ilustrativos y no es el peso exacto de la capacidad de asientos y capacidad de carga de su vehículo.



- Para el siguiente ejemplo, el peso combinado de los ocupantes y carga nunca debe exceder de 392 Kg. (865 lb.).

Ocupantes		Peso combinado de ocupantes y carga de la etiqueta de presión de inflado.	MENOS	Peso combinado de sus ocupantes	=	DISPONIBLE Carga/Equipaje y peso para arrastre
TOTAL	DELANTERO TRASERO					
<p>→</p>						
<b>EJEMPLO 1</b>						
5	2      3			Ocupante 1: 91 Kg Ocupante 2: 59 Kg Ocupante 3: 73 Kg Ocupante 4: 45 Kg Ocupante 5: 36 Kg Peso total 304 Kg	=	88 Kg
<p>→</p>						
<b>EJEMPLO 2</b>						
3	2      1	392 Kg	MENOS	304 Kg	=	88 Kg
<p>→</p>						
<b>EJEMPLO 3</b>						
2	2      0	392 Kg	MENOS	245 Kg	=	147 Kg
<p>→</p>						
<b>EJEMPLO 4</b>						
		392 Kg	MENOS	182 Kg	=	210 Kg





**¡ADVERTENCIA!**

Sobrecargar la llanta es peligroso, la sobrecarga puede causar una falla de la llanta, afectar la manejabilidad del vehículo y aumentar la distancia de frenado. Use llantas de la capacidad de carga recomendada para su vehículo nunca las sobrecargue.

**Llantas — Información general****Presión de las llantas**

La presión correcta de inflado de las llantas es fundamental para un funcionamiento seguro y satisfactorio de su vehículo. La presión incorrecta de inflado de las llantas afecta a las siguientes áreas principales:

- Seguridad
- Rendimiento de combustible
- Desgaste
- Comodidad de manejo y estabilidad del vehículo

**Seguridad****¡ADVERTENCIA!**

- Las llantas infladas incorrectamente son peligrosas y pueden ocasionar accidentes.
- La baja presión incrementa la flexibilidad de la llanta y puede provocar falla de la llanta.
- Una sobre presión disminuye la capacidad de la llanta para amortiguar impactos. Los objetos sobre la carretera y los baches pueden ocasionar daños y fallas en las llantas.
- Las llantas excesivamente infladas o infladas de menos pueden afectar el manejo del vehículo y provocar una falla repentina con la consecuente pérdida de control.
- Presiones diferentes de las llantas pueden ocasionar problemas de dirección. Se podría perder el control del vehículo.
- Las presiones de inflado desiguales en un lado del vehículo con respecto al otro pueden provocar que el vehículo se desvíe hacia la derecha o hacia la izquierda.
- Siempre maneje con todas las llantas infladas a la presión recomendada en frío.

El inflar de más o de menos las llantas afectan la estabilidad del vehículo y puede producir el que se sienta lentitud o rapidez al mover el volante de la dirección.

**NOTA:**

- La presión desigual de las llantas pueden ocasionar respuesta errática e impredecible de la dirección.
- La presión desigual de las llantas de un lado respecto al otro puede ocasionar que el vehículo se desvíe a la izquierda o a la derecha.



## Economía del combustible

La presión baja del aire de las llantas aumenta la resistencia al rodamiento de la llanta y produce un mayor consumo de combustible.

## Desgaste

Las presiones de inflado incorrectas pueden ocasionar patrones desiguales de desgaste que se desarrollan a través del dibujo de la llanta. Estos patrones de desgaste anormal reducirán la vida del dibujo de las llantas con la consecuente necesidad de reemplazarlas prematuramente.

## Comodidad de manejo y estabilidad del vehículo

El inflado correcto de las llantas contribuye a un manejo confortable. La alta presión de inflado produce rechinos y un manejo incómodo.

## Presiones de inflado de las llantas

La correcta presión de inflado en frío está registrada en el poste B del lado del conductor o en la parte posterior de la puerta del conductor.

Al menos una vez al mes:

- Verifique y ajuste la presión de las llantas con un manómetro de buena calidad. No juzgue visualmente para determinar si están correctamente infladas. Las llantas pueden parecer que están correctamente infladas cuando en realidad pueden estar infladas de menos.
- Revise si hay señales de desgaste o daño visible en las llantas.

### ¡PRECAUCIÓN!

Después de inspeccionar y ajustar la presión de las llantas, siempre reinstale el tapón de la válvula (si así está equipado). Esto previene daños por la entrada de humedad y polvo a la válvula.

Las presiones de inflado especificadas en la etiqueta son "en frío". La presión de inflado en frío se define como la presión de las llantas después de que el vehículo no ha sido manejado ni más de 1.6 Km. (1 milla) después de un periodo de tres horas. La presión de inflado en frío no debe exceder la presión máxima de inflado que aparece grabada en las paredes de las llantas.

Compruebe las presiones de las llantas con mayor frecuencia si están sujetas a un rango amplio de temperaturas exteriores ya que las presiones de las llantas varían con los cambios de temperatura.

La presión de las llantas cambia aproximadamente en 7 kPa (1 psi) por cada 7° C (12° F) de cambio de temperatura del aire. Tenga esto en mente cuando compruebe la presión de aire en el interior de un taller, especialmente durante el invierno.

Ejemplo: Si la temperatura del taller es de 20°C y la temperatura exterior es de 0°C, entonces la presión de inflado en frío de las llantas debe incrementarse 3 psi o libras por pulgada cuadrada, lo cual es equivalente a 1 psi por cada 7°C para esta condición de temperatura exterior.



La presión de la llanta puede incrementarse 13 a 40 kPa (2 a 6 psi), durante el funcionamiento. No disminuya este aumento normal de presión o la presión de las llantas será demasiado baja.

### **Presión de llantas para operación en alta velocidad**

El fabricante recomienda conducir a velocidades seguras dentro de los límites de velocidad establecidos. Donde los límites de velocidad o las condiciones sean tales que el vehículo puede ser conducido a alta velocidad, es muy importante mantener la presión correcta de inflado de las llantas. Para el funcionamiento del vehículo a alta velocidad se requiere mayor presión de las llantas y poca carga en el vehículo. Consulte al fabricante de la llanta o a un distribuidor autorizado de llantas para obtener información acerca de las velocidades seguras de funcionamiento, cargas y presiones de inflado en frío de las llantas.

#### **¡ADVERTENCIA!**

El manejo a alta velocidad con su vehículo cargado es peligroso. El esfuerzo adicional en las llantas puede hacerlas fallar. Podría sufrir un grave accidente. No maneje un vehículo cargado a su capacidad máxima a velocidades superiores a 120 km/h (75 mph).

### **Llantas de capas radiales**

#### **¡ADVERTENCIA!**

Si se combinan llantas de capas radiales con otros tipos de llantas en su vehículo se provocará un manejo deficiente del vehículo. La inestabilidad podría ocasionar un accidente. Use siempre llantas radiales en juegos de cuatro. Nunca las combine con otro tipo de llantas.

### **Reparación de llantas**

Si alguna llanta se daña, puede ser reparada si cumple con los siguientes criterios:

- No se ha conducido con la llanta desinflada,
- El daño sólo es en la sección de la banda de rodamiento de la llanta (daño en la pared de la llanta no se puede reparar).
- La perforación no es mayor de 6 mm.

Consulte a su distribuidor autorizado acerca de las reparaciones de las llantas e información adicional.

Llantas desinfladas dañadas o llantas desinfladas que han experimentado una pérdida de presión deben reemplazarse inmediatamente con otras llantas del mismo tamaño y descripción de servicio (índice de carga y código de velocidad).

### **Llanta que puede rodar con baja presión (Run Flat) (si así está equipado)**

Las llantas que pueden rodar con baja presión tienen la capacidad de permitirle conducir 80 Km (50 millas) a 80 Km/h (50 mph) después de una rápida pérdida de presión de inflado.



Esta rápida pérdida de presión se conoce como modo "Run Flat". El modo "Run Flat" se produce cuando la presión de inflado es de/o por debajo de 96 kPa (14 lbs/pulg<sup>2</sup>). Una vez que la llanta alcanza el modo "Run Flat" tiene una capacidad limitada de conducción y necesita ser reemplazada inmediatamente. Una llanta que puede rodar con baja presión no se puede reparar.

**NOTA:**

- El sensor TPM debe ser reemplazado después de conducir el vehículo en condición "Run Flat".

No es recomendado conducir el vehículo a carga máxima o arrastrando un remolque mientras una llanta está en el modo "Run Flat".

Para mayor información vea la sección "Sistema de monitoreo de presión de llantas".

### Patinar de las llantas

Cuando se encuentre su vehículo atascado en lodo, arena, nieve o hielo no haga girar las llantas de su vehículo a velocidades mayores de los 48 Km/h (30 mph) o por más de 30 segundos continuamente.

Consulte la sección "Para liberar un vehículo atascado" en el capítulo "En caso de emergencia" para más información.

### ¡ADVERTENCIA!

Hacer girar las llantas cuando patinan a una alta velocidad resulta muy peligroso. Las fuerzas generadas por una velocidad excesiva en las ruedas pueden causar daños y fallas en la llanta. La llanta podría explotar y dañar a alguien. No haga girar las ruedas de su vehículo a más de 48 km/h (30 mph) por más de 30 segundos continuos cuando se quede atascado. Y no permita que nadie se acerque a una llanta que este patinando, no importa a qué velocidad.

### Indicadores de desgaste de la banda de rodamiento

Las llantas de equipo original tienen indicadores de desgaste de la banda de rodamiento para ayudarlo a determinar cuándo debe cambiarlas.

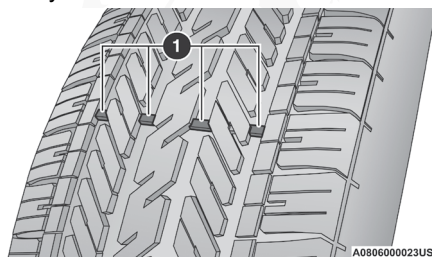

**Banda de rodamiento**

1 — Llanta desgastada

2 — Llanta nueva





Estos indicadores están moldeados en el fondo de las ranuras de la banda de rodamiento y aparecen como bandas cuando la profundidad de la superficie de la banda de rodamiento es de 1.6 mm (1/16 pulg). Cuando la banda de rodamiento se ha desgastado hasta los indicadores de desgaste de la banda de rodamiento, la llanta debe ser reemplazada. Para mayor información consulte "Reemplazo de llantas" en esta sección.

### Vida útil de la llanta

La vida útil de una llanta depende de varios factores, incluidos pero no limitados al:

- Estilo de manejo
- Presión de llanta - Las presiones de inflado de las llantas en frío inadecuadas pueden causar patrones de desgaste irregulares. Estos patrones de desgaste anormal, podrá reducir la duración del dibujo de la llanta, lo que resulta en la necesidad de la sustitución de las llantas más rápido.
- Distancia recorrida
- Llantas de alto desempeño, llantas con un rango de velocidad V o superior y llantas de verano generalmente tienen una menor vida útil. La rotación de llantas de acuerdo a lo indicado en la póliza de garantía es recomendada.

### ¡ADVERTENCIA!

Las llantas y la llanta de refacción deben ser reemplazadas cada 6 años a pesar de la vida útil que le quede a la banda de rodamiento. El no seguir ésta advertencia puede causar una falla repentina de la llanta. Puede perder el control y tener un accidente ocasionando lesiones graves o la muerte.

### NOTA:

- La válvula de inflado del neumático debe ser reemplazada al instalar nuevos neumáticos debido al desgaste sufrido con las reemplazadas.

Guarde las llantas desmontadas en un lugar fresco y seco con poca exposición a la luz. Proteja las llantas del contacto con aceite, grasa y gasolina.

### Reemplazo de llantas

Las llantas de su vehículo nuevo proporcionan un balance de muchas características. Se deben verificar regularmente para ver el desgaste y ver si tienen la presión correcta de inflado en frío. El fabricante recomienda de manera importante, que se utilicen llantas equivalentes a las originales en tamaño, calidad y rendimiento cuando necesite reemplazarlas (vea la sección de indicadores de desgaste de la banda de rodamiento). Vea la etiqueta de "Información de llantas y carga" para la designación de la medida de la llanta.

La descripción del servicio y la identificación de la carga serán encontradas en la llanta de equipo original. No usar las llantas de reemplazo equivalentes puede afectar negativamente la seguridad, la manejabilidad, y la conducción de su vehículo.





Se recomienda reemplazar las dos llantas delanteras o las dos llantas traseras en par. Reemplazar sólo una llanta puede afectar seriamente en el manejo del vehículo. Si se reemplaza alguna llanta, asegúrese que sus especificaciones concuerden con las originales.

Recomendamos que se ponga en contacto con su distribuidor autorizado de llantas de equipo original para cualquier pregunta que pueda tener respecto a las especificaciones de llantas y su capacidad. El no usar las llantas de refacción equivalentes puede afectar negativamente a la seguridad, manejo y conducción de su vehículo.

### ¡ADVERTENCIA!

- No utilizar ruedas o llantas de diferente tamaño o rango del especificado. Algunas combinaciones de llantas y ruedas no aprobadas pueden cambiar las características, dimensiones de la suspensión o funcionamiento, produciendo modificaciones en el manejo, sistema de dirección y frenado de su vehículo. Puede ocasionar manejabilidad errática y endurecer la dirección y suspensión. Puede perder el control y tener un accidente ocasionando lesiones graves o la muerte. Use únicamente ruedas y llantas de la medida con el rango de carga aprobado para su vehículo.
- Nunca use una llanta con un menor índice de carga o capacidad con la que originalmente fue equipado el vehículo. Usar llantas con un menor índice de carga puede dar como resultado una sobrecarga de la llanta y hacer que falle. Puede perder el control y tener un accidente.
- No equipar su vehículo con llantas que tengan la capacidad de velocidad adecuada puede resultar en una falla súbita de la llanta y la pérdida de control del vehículo.

### ¡PRECAUCIÓN!

Reemplazar las llantas originales con llantas de diferente medida puede ocasionar que el velocímetro y el odómetro den lecturas erróneas.

## Tipos de llantas

### Llantas para todas las estaciones del año (si así está equipado)

Las llantas para todas las temporadas proveen tracción para las diferentes estaciones del año que se presenten (primavera, verano, otoño e invierno). Los niveles de tracción pueden variar entre las diferentes llantas de temporada. Las llantas para todas las temporadas se pueden identificar a través de las designaciones M+S, M&S, M/S o MS que se encuentran a un costado de la llanta. Use las llantas para todas las temporadas únicamente en grupos de cuatro, el no hacerlo puede afectar negativamente a la seguridad y el manejo de su vehículo.

### Llantas para verano o para tres estaciones (si así está equipado)

Las llantas de verano proveen tracción en ambas condiciones, mojado o seco, y no están hechas para ser usadas para conducir en nieve o sobre hielo.



Las llantas de verano no contienen la designación de todas las temporadas o el símbolo de montañas/ copo de nieve en la pared lateral de la llanta. Instale llantas para nieve en su vehículo cuando la temperatura sea menor de 5° C (40° F) o si el camino está cubierto de hielo o nieve. Para as información consulte a su distribuidor autorizado. Use las llantas para verano únicamente en grupos de cuatro, el no hacerlo puede afectar negativamente a la seguridad y el manejo de su vehículo.

### ¡ADVERTENCIA!

No use las llantas de verano en nieve. Podría perder el control del vehículo, que podría causarle un accidente con lesiones graves o la muerte.

### Llantas para nieve

Algunas áreas del país requieren que se utilice llantas para nieve durante el invierno. Las llantas para nieve pueden ser identificadas por el símbolo de montañas/copo de nieve, que se encuentra en la pared lateral de la llanta.



Si necesita llantas para nieve seleccione aquellas con las mismas características de tamaño y tipo con las que se encuentra originalmente equipado el vehículo. Use las llantas para nieve únicamente en grupos de cuatro, el no hacerlo puede afectar negativamente a la seguridad y el manejo de su vehículo.

Las llantas para nieve generalmente tienen niveles más bajos de velocidad que con las que cuenta originalmente el vehículo y no deben ser operadas a velocidades mayores a los 120 km/h (75 mph). Para velocidades que sobrepasen los 120 km/h (75 mph) use las llantas con las que se encuentra originalmente equipado o refiérase directo al distribuidor de llantas autorizado para las recomendaciones de operación segura de velocidad, carga y la presión en frío del inflado de las llantas.

Mientras que las llantas con clavos mejoran el rendimiento en hielo, patinamiento y la capacidad de tracción, en superficies húmedas o secas puede ser más pobre que el de los neumáticos sin clavos. Algunos estados prohíben las llantas con clavos, por lo tanto, se deben consultar las leyes locales antes de utilizar estos tipos de llantas.

### Llanta de refacción (si así está equipado)

### ¡PRECAUCIÓN!

Debido a la poca distancia que existe respecto al piso, no lleve su vehículo a un lavado de autos automático cuando esté utilizando una llanta de refacción. Puede ocasionar daños a su vehículo.

Consulte “Requisitos de remolque — Llantas” en el capítulo “Arranque y operación” para las restricciones cuando se remolca con una llanta de refacción diseñada para un uso temporal de emergencia.



**Llanta de refacción igual a la originalmente equipada (si así está equipado)**

Su vehículo puede estar equipado con una llanta y rin de refacción equivalente en vista y funcionalidad con el que se encuentra originalmente equipado el vehículo, la cual se encuentra ya sea en el eje frontal o trasero del vehículo. Esta llanta puede ser usada para la rotación del vehículo. Si su vehículo cuenta con esta opción refiérase al distribuidor autorizado para el patrón de rotación de la llanta recomendado.

**Llanta de refacción compacta (si así está equipado)**

La llanta compacta de refacción es para emergencias temporales. Como el dibujo de la llanta es limitado, la llanta original se debe reparar (o cambiar) y reinstalar a la primera oportunidad. La descripción de la refacción compacta se encuentra en la placa de las llantas ubicada en el panel de la puerta. La descripción empieza con la letra "T" o "S", precediendo el tamaño de la llanta, ejemplo: T145/80D18 103M.

T,S= Llanta de refacción temporal

Puesto que esta llanta tiene una vida útil limitada del dibujo, la llanta original debe repararse (o reemplazarse) y volverse a instalar lo antes posible.

No instale un tapón de rueda ni intente montar una llanta convencional en el rin de la llanta de refacción compacta, ya que el rin está diseñado específicamente para la llanta de refacción compacta.

No instale más de una llanta/rueda de refacción compacta en el vehículo a la vez.

**¡ADVERTENCIA!**

Las llantas de refacción de uso temporal son solamente para emergencias. Con estas llantas, no conduzca a más de 80 km/h (50 mph). Las llantas de refacción de uso temporal tienen una vida limitada de la banda de rodamiento. Cuando la banda de rodamiento se ha desgastado hasta los indicadores de desgaste de la banda de rodamiento, la llanta de refacción compacta debe ser reemplazada. Asegúrese de seguir las advertencias que aplican a su llanta de refacción, ya que de lo contrario ésta puede fallar y originar la pérdida del control del vehículo.

**Llanta de refacción colapsable (si así está equipado)**

La llanta de refacción colapsable es para un uso temporal y de emergencia. Usted puede identificar si su vehículo está equipado con una llanta de refacción colapsable observando la descripción de la llanta de refacción en la etiqueta de carga y presión de llantas.

Ejemplo de descripción de llanta de refacción colapsable: 165/80-17 101P.

Debido a que esta llanta tiene una vida útil limitada, la llanta original debe ser reparada (o reemplazada), y reinstalada en su vehículo lo más pronto posible. Inflar la llanta colapsable después de que la rueda esté instalada correctamente en el vehículo. Infle la llanta colapsable usando una bomba eléctrica antes de bajar el vehículo.



No instale los tapones de llantas o intente montar una llanta normal en la rueda de refacción colapsable, la rueda está diseñada para usar una rueda de refacción específicamente.

### ¡ADVERTENCIA!

Las llantas de refacción de uso temporal y colapsables son solamente para emergencias. Con estas llantas, no conduzca a más de 80 km/h (50 mph). Las llantas de refacción de uso temporal tienen una vida limitada de la banda de rodamiento. Cuando la banda de rodamiento se ha desgastado hasta los indicadores de desgaste de la banda de rodamiento, la llanta de refacción compacta debe ser reemplazada. Asegúrese de seguir las advertencias que aplican a su llanta de refacción, ya que de lo contrario ésta puede fallar y originar la pérdida del control del vehículo.

#### Llanta de tamaño completo (si así está equipado)

La llanta de tamaño completo es solo de uso de emergencia temporal. Está llanta podría tener una vida útil reducida, cuando el dibujo de llanta se desgasta, los indicadores se desgastan y necesita ser reemplazada. Esta llanta se parece a las llantas originales de su vehículo, pero no es así, cambie la llanta por una original en la primera oportunidad.

#### Refacción de uso limitado (si así está equipado)

El uso de la refacción de uso limitado es para emergencias en su vehículo. Esta llanta está identificada por una etiqueta de advertencia en la llanta de refacción para uso limitado. Esta llanta se parece a las llantas originales de su vehículo, pero no es así. Instalar la llanta de refacción limitada afecta la manejabilidad del vehículo. Dado que no es la misma llanta, reemplace (o repare) la llanta original y reinstale en el vehículo a la primera oportunidad.

### ¡ADVERTENCIA!

Las refacciones de uso limitado son para usarse en emergencias únicamente. Instalar la llanta de refacción de uso limitado afecta la manejabilidad del vehículo. Con esta llanta, no conduzca a más del límite de velocidad establecido por el proveedor de la llanta. Mantenga la presión en la llanta que se indica en la etiqueta localizada en el lateral de la puerta del conductor o en el poste B del lado del conductor. Reemplace (o repare) la llanta original a la primera oportunidad y reinstale en su vehículo. El no hacerlo podría dar como resultado la pérdida del control del vehículo.

#### Cuidado de las ruedas y tapones de la rueda

Todas las ruedas y tapones de ruedas, en especial las ruedas de aluminio y con acabado de cromo deben limpiarse periódicamente con jabón neutro (PH neutral) y agua para mantener el lustro y evitar la corrosión. Lave las llantas con el mismo jabón que lava la carrocería del vehículo.

Sus llantas pueden ser susceptibles al deterioro a causa de la sal, el cloruro de sodio, cloruro de magnesio, cloruro de calcio y otras sustancias químicas que se utiliza para derretir el hielo o el control de polvo en caminos de tierra.





Utilice un paño o esponja suave y un jabón suave para limpiar rápidamente. No utilice productos químicos abrasivos o un cepillo de cerdas duras. Pueden dañar la capa protectora que ayuda a mantenerlos contra la corrosión y evitar las manchas.

### ¡PRECAUCIÓN!

Evite productos o centros de lavado automáticos de vehículos que utilizan soluciones ácidas o alcalinas y fuertes aditivos o cepillos duros. Estos productos y el lavado de vehículos automático con máquina pueden dañar el acabado protector de la rueda. Este tipo de daño no está cubierto por la Garantía Limitada del Vehículo Nuevo. Sólo se recomienda jabón de lavado de coches Mopar y limpiador de llantas o equivalente.

Al limpiar las ruedas de extrema suciedad incluyendo el polvo excesivo de los frenos, se debe tener cuidado en la selección de productos de limpieza, sus químicos y equipos para evitar daños a las ruedas. Se recomienda el tratamiento de ruedas Mopar o el limpiador de cromo Mopar o su equivalente, o se recomienda seleccionar un limpiador no abrasivo, no ácido para llantas de aluminio o cromo. No utilice ningún producto en los rines de color humo o vapor o en los que son de color negro satinado cromado. Se puede dañar de forma permanente este acabado y el daño no está cubierto por la Garantía limitada para vehículos nuevos.

### ¡PRECAUCIÓN!

No use estropajo, lana de acero, cepillo duro, o pulidores de metal. No use limpiadores de hornos. Estos productos podrían dañar el acabado protector de las ruedas. Evite las estaciones automáticas de lavado de autos que usan soluciones ácidas o cepillos duros que pueden dañar el acabado protector de las ruedas. Solamente se recomienda el limpiador de ruedas Mopar®, o equivalente.

#### NOTA:

- Si tiene la intención de estacionar o almacenar su vehículo durante un periodo prolongado después de limpiar las ruedas con limpiador de ruedas, conduzca su vehículo durante algunos minutos antes de hacerlo. La conducción del vehículo y el aplicar los frenos cuando se detiene reducirá el riesgo de corrosión del rotor del freno.

#### Rines de color humo/vapor o color negro satinado cromado

### ¡PRECAUCIÓN!

Si el vehículo está equipado con rines en acabado cromo color vapor oscuro, **NO** use limpiadores abrasivos en las ruedas, o compuestos de pulido. Estos dañarán permanentemente este acabado y el daño no está cubierto por la garantía limitada del vehículo. **USE SOLAMENTE JABÓN SUAVE Y AGUA CON UN PAÑO SUAVE.** Si utiliza de forma regular esto es todo lo que se requiere para mantener este acabado.





## Cadenas para llantas (dispositivos de tracción)

El uso de dispositivos de tracción requiere de espacio suficiente entre la llanta y la carrocería. Siga las siguientes recomendaciones para prevenir daños.

- Los dispositivos de tracción deben de tener un tamaño apropiado para la llanta, como lo recomiende el distribuidor del dispositivo.
- No se recomiendan otras medidas de llantas para utilizar cadenas o dispositivos de tracción.
- Siga las instrucciones a continuación de tamaños de ruedas, ejes y dispositivo de tracción.

2500 4x2 (2WD) y 4x4 (4WD)	Eje	Tamaño de llanta	Clase de cadena
Tradesman	Trasero	LT245/70R17E LT275/65R18E	Clase U
Bighorn		LT275/70R18E LT285/60R20E	
Laramie			
Longhorn			
Limited			
Power Wagon (4x4 solamente)	LT285/60R20E		
		LT285/70R17D	
3500 SRD 4x2 (2WD) y 4x4 (4WD)	Eje	Tamaño de llanta	Clase de cadena
Tradesman Bighorn Limited Laramie Longhorn	Trasero	LT275/70R18E	Clase U
3500 DRW 4x2 (2WD)	Eje	Tamaño de llanta	Clase de cadena
Tradesman Bighorn Limited Laramie Longhorn	Trasero	LT235/80R17E	Clase U



3500 DRW 4x4 (4WD)	Eje	Tamaño de llanta	Clase de cadena
Tradesman Bighorn Limited Laramie Longhorn	Frontal/Trasero	LT235/80R17E	Clase U

### ¡ADVERTENCIA!

Usar llantas de diferente tamaño y tipo (M+S, Snow) entre los ejes delanteros y traseros puede causar un manejo impredecible. Podría perder el control del vehículo y tener un accidente.

### ¡PRECAUCIÓN!

Para evitar dañar su vehículo, las llantas o las cadenas, observe las siguientes precauciones:

- Debido al espacio reducido los dispositivos para tracción entre las llantas y otros componentes de la suspensión, es importante que sólo se utilicen dispositivos en buen estado. Dispositivos en mal estado pueden causar daños.
- Instale las cadenas lo más firme posible y luego vuelva a apretar después de manejar 0.8 Km (0.5 millas).
- No exceda los 48 km/h (30 mph).
- Conduzca con precaución y evite vueltas bruscas y protuberancias largas, especialmente si el vehículo se encuentra cargado.
- No conduzca por periodos prolongados sobre pavimento seco.
- Siga las instrucciones del fabricante de las cadenas o los métodos de instalación, operación de la velocidad y condiciones de uso. Siempre utilice la velocidad sugerida de operación por el fabricante del dispositivo si es menor a 48 Km/h (30 mph).
- No use dispositivos de tracción en llantas compactas.

### Recomendaciones de rotación de llantas

Las llantas de los ejes delantero y trasero de los vehículos funcionan a diferentes cargas y realizan distintas funciones de dirección, conducción y frenado. Por estas razones, se desgastan a tasas diferentes y tienden a desarrollar patrones de desgaste irregular.

Estos efectos se pueden reducir rotando las llantas oportunamente. Los beneficios de rotar las llantas son especialmente importantes en llantas para todo tipo de estación con diseños de dibujo agresivos. La rotación incrementará la vida del dibujo, ayudará a mantener buenos niveles de tracción en lodo, nieve y suelo mojado, y además brindará una conducción suave y silenciosa.



Siga el "Programa de mantenimiento" de este manual para la frecuencia recomendada de rotación de llantas. Recuerde, si lo desea, está permitido rotar las llantas con mayor frecuencia. También, corrija todo lo que esté ocasionando el desgaste rápido o inusual antes de llevar a cabo la rotación de llantas.

Para la rotación de las llantas se sugiere el método "cruzado hacia delante" que se muestra en el siguiente diagrama. Este tipo de rotación no aplica para algunos tipos de llantas que no deben ser cambiadas.

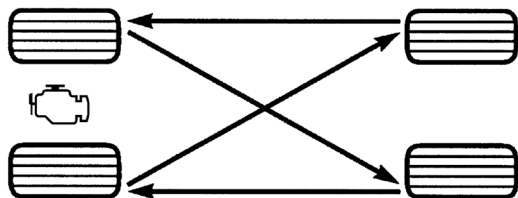

055703771

Rotación de llantas

### Llantas traseras dobles (si así está equipado)

Las llantas utilizadas en montajes de llantas duales deben ser emparejadas para evitar que el desgaste genere sobrecarga en una llanta del conjunto. Para verificar que las llantas están correctamente posicionadas, coloque una superficie recta a lo largo de las cuatro llantas. La superficie recta debe de tocar las cuatro llantas.

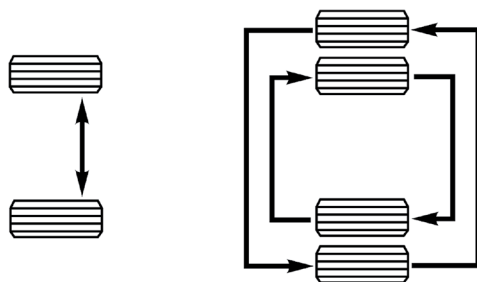

055740470

Rotación de llantas

#### NOTA:

- Si su vehículo está equipado con sistema de información de presión de llanta (TPIS).



El sistema de información de presión de llanta (TPIS) utiliza sensores únicos en las ruedas traseras al interior para ayudarle a identificarlas de las exteriores, debido a esto, las posiciones de llanta exteriores e interiores no pueden ser cambiadas.

Después de completar la rotación de llantas, como fue mostrado previamente, el sistema puede aprender por sí mismo las ubicaciones de cada sensor. El aprendizaje autónomo/localización ocurre cuando el estado de la ignición es cambiado de apagado a encendido y cuando se obtienen velocidades mayores a 8 km/h (5 mph) y se mantienen por encima de esta velocidad por un periodo de aproximadamente 15 minutos. Usted podría necesitar conducir por 20 minutos tomando en cuenta velocidades inferiores o detenciones.

Si las ruedas fueron rotadas de forma incorrecta, la localización autónoma de los sensores del TPIS fallará en ubicarlos correctamente, resultando en ubicaciones incorrectas de los valores de presión mostrados en el módulo de instrumentos.

### ¡PRECAUCIÓN!

- Los neumáticos traseros dobles 3500 solo pueden tener una dirección de rotación aprobada. Esto es para acomodar el diseño asimétrico (dibujo de la banda de rodadura) del neumático On / Off-Road y el uso de neumáticos Outline White Letter (OWL)..
- Cuando reemplace una llanta ponchada, la llanta de refacción deberá de ser remontada en el rin, o instalada en una posición diferente, para mantener la correcta colocación de la llanta en una posición relativa en el camión. Por ejemplo, si la llanta de refacción es utilizada para reemplazar una llanta trasera exterior, esta tendrá que ser remontada en el rin para que sea insertada en la parte interior. De esa manera el diseño asimétrico del dibujo de las llantas mantendrá una posición adecuada.

## GRADOS UNIFORMES DE CALIDAD DE LAS LLANTAS

Las siguientes categorías de grado de llanta fueron establecidas por la Administración Nacional de Seguridad, Tránsito y Camino. El grado específico asignado por el fabricante de las llantas en cada categoría, se muestra en la pared lateral o cara de la llanta montada en su vehículo.

Todas las llantas para vehículos de transporte de pasajeros deben ajustarse a los requerimientos federales de seguridad.

### Desgaste

El grado de desgaste es una medida comparativa, basada en el desgaste de una llanta cuando es evaluada en un curso de prueba bajo condiciones controladas especificadas por el gobierno. Por ejemplo, una llanta graduada en 150 debe desgastarse una y media veces mejor que una llanta de grado 100 en el curso de pruebas de gobierno.



El desempeño relativo de las llantas, depende de las condiciones actuales de uso, sin embargo, estas pueden ser significativamente diferentes a la norma debido en las variaciones como los hábitos de manejo, prácticas de servicio y diferencias en el clima y características del camino.

### Grados de tracción

Los grados de tracción, del más alto al más bajo son: AA, A, B y C. Estos grados representan la habilidad de las llantas al frenar sobre pavimento mojado, según sea medido en las superficies de asfalto y concreto de prueba bajo condiciones controladas del gobierno. Una llanta marcada con C puede tener un rendimiento de tracción muy pobre.

#### ¡ADVERTENCIA!

El grado de tracción asignado a esta llanta se basa en pruebas de frenado en línea recta, y no incluye aceleración, manejo en curva, hidroplaneo, o características de pico de tracción.

### Grados de temperatura

Los grados de temperatura son A (el más alto), B, y C, representando la resistencia de los neumáticos a la generación de calor y su habilidad para disipar el calor, cuando son probadas en laboratorio bajo condiciones controladas en una rueda de prueba en laboratorio.

Una alta temperatura, sostenida, puede provocar la degeneración del material de la llanta y reducir la vida útil de la misma, y una temperatura excesiva puede provocar una falla repentina de la llanta. El grado C corresponde al nivel de rendimiento, que todos los neumáticos para vehículos de pasajeros deben cumplir bajo el estándar federal de seguridad en vehículos motorizados No. 109. Los grados B y A representan un mayor nivel de rendimiento en la prueba de laboratorio, con respecto al mínimo requerido por ley.

#### ¡ADVERTENCIA!

El grado de temperatura para esta llanta se establece en una llanta correctamente inflada y no sobrecargada. Una velocidad excesiva, baja presión de inflado, o una mayor a la correcta, de forma independiente o en combinación, pueden provocar la generación de calor y una posible falla en las llantas.

## ALMACENAMIENTO DEL VEHÍCULO

Si usted va a dejar su vehículo sin utilizar más de 21 días, le recomendamos tomar estas precauciones para minimizar que la batería se descargue:

- Desconecte el cable negativo de la batería.
- Cada vez que almacene su vehículo o lo mantenga fuera de servicio (es decir, vacaciones) por dos semanas o más, haga funcionar el sistema de aire acondicionado en ralentí durante unos cinco minutos en el aire fresco y en el ajuste del soplador alto. Esto garantizará una lubricación adecuada del sistema para minimizar la posibilidad de daño del compresor cuando se reinicia el sistema.





## CARROCERÍA

### Protección de la carrocería y la pintura contra la corrosión

Los requisitos para el cuidado de la carrocería varían de acuerdo a las zonas geográficas y al uso. Los químicos que hacen los caminos transitables en hielo o nieve, y los que se rocían en los árboles y superficies del camino durante otras temporadas, son altamente corrosivos en el metal de su vehículo. Estacionar su vehículo en el exterior, lo cual lo expone a contaminantes transportados por el aire, las superficies de camino sobre las que el vehículo funciona, el clima extremadamente caliente o frío, y otras condiciones extremas, tendrán un efecto negativo en la pintura, las molduras metálicas y la protección debajo de la carrocería.

Las siguientes recomendaciones de mantenimiento le permitirán obtener el máximo beneficio de la resistencia a la corrosión con la que está dotado su vehículo.

#### ¿Qué es lo que produce la corrosión?

La corrosión es resultado del deterioro o desgaste de la pintura y los recubrimientos protectores de su vehículo.

Las causas más comunes de esto son:

- La acumulación de sal, suciedad y humedad del camino.
- El impacto de piedras y grava.
- Insectos, savia y alquitrán de los árboles.
- Sal en el aire en las localidades cercanas a la costa del mar.
- Lluvia contaminada y/o contaminantes industriales.

### Mantenimiento de carrocería y parte inferior

#### Limpieza de los faros

Su vehículo está equipado con faros y luces de niebla (si así está equipado) plásticas que son más livianos y menos susceptibles a quebrarse por golpes de piedras en comparación con los faros de cristal. El plástico no resiste los rayones como el cristal y por lo tanto se deben realizar procedimientos de limpieza diferentes.

Para reducir la posibilidad de rayar las lentes y mermar la salida de luz, evite frotarlos con un paño seco. Para quitar la mugre del camino, lávelos con una solución de jabón suave y después enjuáguelos.

No use componentes de limpieza abrasivos, solventes, lana de acero u otros materiales agresivos para limpiar las lentes.



### Cuidado de la cubierta de batea (si así está equipado)

Para limpiar y proteger la cubierta de vinilo de la batea, utilice Mopar Whitewall & Vinyl Top Cleaner y Mopar Leather and Vinyl Conditioner / Protector.

### Preservando carrocería

#### Lavado

- Lave su vehículo periódicamente. Siempre lave su vehículo en la sombra, usando lavador de carros de Mopar® o un jabón suave para lavar carros, y enjuague bien los tableros con agua limpia.
- Si los insectos, el alquitrán u otros depósitos similares se han acumulado en su vehículo, use removedor de insectos y alquitrán Mopar® Super Kleen para quitarlos.
- Use la cera limpiadora Mopar® para quitar películas y manchas del camino y proteger el acabado de pintura. Procure nunca rayar la pintura.
- Evite usar compuestos abrasivos y máquinas pulidoras que puedan mermar el brillo o adelgazar el acabado de la pintura.

#### ¡PRECAUCIÓN!

- No use materiales abrasivos o limpiadores fuertes como lanas de acero o arenas de limpieza que rayarán el metal y la superficie pintada.
- El uso de lavadoras que excedan los 8,274 kPa (1,200 psi) pueden dañar o quitar la pintura y etiquetas.

#### Cuidado de las fascias

El cliente es responsable de limpiar y mantener los componentes cromados del vehículo. Lavando los desechos del camino y la sal usando un jabón automotriz. Las fascias deben limpiarse regularmente con agua y jabón suave (Ph neutro) para mantener su brillo y evitar la corrosión.

Sus fascias son susceptibles al deterioro causado por la sal, el cloruro de sodio, el cloruro de magnesio, el cloruro de calcio, etc. y otros productos químicos utilizados para derretir el hielo o controlar el polvo en caminos de tierra. No use productos químicos fuertes o un cepillo rígido. Pueden manchar o dañar la capa protectora que ayuda a evitar que se corroan y empañen.

#### ¡PRECAUCIÓN!

No use estropajos, lana de acero, cepillo de cerdas, pulidoras de metal o limpiadores para hornos. Estos productos pueden dañar el acabado protector del paragolpes. El daño no está cubierto por la Garantía Limitada de Vehículo Nuevo. Solo se recomienda el jabón para lavar autos, el limpiador de cromo Mopar o su equivalente.



**¡PRECAUCIÓN!**

Evite productos o lavados de automóviles automáticos que usan soluciones ácidas, fuertes aditivos alcalinos o cepillos de cerdas duras. Muchos productos de limpieza del mercado de accesorios y lavados automáticos de autos pueden dañar el acabado protector de la fascia. El daño no está cubierto por la Garantía Limitada de Vehículo Nuevo. Solo se recomienda el jabón para lavar autos, el limpiador de cromo Mopar o su equivalente.

**Cuidado especial**

- Si usted conduce sobre caminos salinos o polvorientos o cerca del océano, lave el chasis por lo menos una vez al mes.
- Es importante que los orificios de drenado en los bordes inferiores de las puertas, paneles inferiores y de la cajuela se mantengan limpios y abiertos.
- Si usted detecta despostilladas o rayones en la pintura, hágalas retocar de inmediato. El costo de dichas reparaciones se considera responsabilidad del propietario.
- Si su vehículo se ha dañado debido a un accidente o una causa similar que destruya la pintura y el recubrimiento protector, haga que su vehículo sea reparado tan pronto como sea posible. El costo de dichas reparaciones se considera responsabilidad del propietario.
- Si transporta carga especial como sustancias químicas, fertilizantes, sal para deshielo, etc., compruebe que dichos materiales estén bien empacados y sellados.
- Si conduce demasiado sobre caminos con grava, procure usar protectores contra lodo o piedras detrás de cada rueda.
- Use pintura de retoque Mopar® sobre los rayones tan pronto como sea posible. Su distribuidor autorizado tiene la pintura de retoque igual a la del color de su vehículo.

**Recubrimiento de la batea de carga (si así está equipado)**

Durante el transcurso del tiempo, el brillo del recubrimiento aplicado en aerosol de la caja de carga se pueden desvanecer debido a la oxidación, suciedad, carga pesada y manchas severas de agua. El clima y la exposición a los rayos UV provocaran que la capa se desvanezca y se pierda el brillo con el tiempo.

Para ayudar a mantener la apariencia del recubrimiento, el fabricante recomienda que limpie periódicamente toda la suciedad de la caja y que la limpie utilizando Acondicionador de recubrimiento aplicado con aerosol Mopar® por lo menos dos veces al año, que se encuentra disponible con su distribuidor autorizado.

***Para ayudar a mantener la apariencia del recubrimiento de la caja aplicado en aerosol, siga los siguientes pasos:***

1. Enjuague la caja del camión con agua para quitar la suciedad y residuos.
2. Realice una mezcla ligera con agua y jabón o detergente y luego limpie la caja con un trapo o cepillo suave.



3. Enjuague la caja con agua.
4. Una vez que se encuentre seca, aplique una pequeña cantidad de Acondicionador para recubrimiento aplicado en aerosol Mopar® sobre una toalla o esponja húmeda y espárzala sobre toda la superficie de la caja.

### ¡ADVERTENCIA!

No utilice productos de protección con base de silicón para limpiar la caja. Estos productos pueden ser resbalosos y pueden provocar un accidente.

Los recubrimientos de aplicados en aerosol son resistentes a diferentes tipos de químicos (incluyendo gasolina, aceite, fluidos hidráulicos) por periodos cortos de tiempo. Si ocurre un derrame enjuague la caja lo más pronto posible para evitar daños permanentes.

#### *Reparación del recubrimiento de caja (batea)*

Si bien es extremadamente resistente, es posible que se dañe el recubrimiento de la caja. Es una condición común cuando se carga una carga pesada y se arrastra esa carga a través del piso de la cama. Si un clavo o un punto afilado está expuesto bajo el peso de la carga, es posible rasguñar y rasgar. Aunque no está cubierto por la garantía de su vehículo nuevo, se requiere una solución cosmética para cubrir el metal expuesto. Para reparar, siga las instrucciones proporcionadas en el kit de reparación rápida de Mopar.

## INTERIORES

### Asientos y piezas tapizadas

Utilice Mopar Total Clean para limpiar la tapicería y alfombrado del vehículo.

### ¡ADVERTENCIA!

No utilice solventes volátiles con fines de limpieza. Muchos son potencialmente inflamables, y si son usados en áreas cerradas pueden provocar daño respiratorio.

#### **Procedimiento de limpieza de telas repelentes de manchas (si así está equipado)**

Los asientos repelentes de manchas deben limpiarse de la siguiente manera:

- Retire lo más posible de la mancha frotando con una toalla limpia y seca.
- Frote cualquier mancha remanente con una toalla limpia y húmeda.
- Para las manchas persistentes, aplique el Limpiador total Mopar® o una solución de jabón suave a un paño limpio, humedezca la tela y quite la mancha. Use una toalla humedecida para retirar el residuo de jabón.
- Para las manchas de grasa, aplique el Limpiador multiusos Mopar® o un producto equivalente a un paño limpio y húmedo para retirarlas. Use una toalla humedecida para retirar el residuo de jabón.
- No utilice ningún solvente agresivo o alguna otra forma de protectores en los productos repelentes a manchas.



## Mantenimiento del cinturón de seguridad

No blanquee, tiña o limpie los cinturones con solventes químicos o limpiadores abrasivos. Esto debilitará la tela. El daño causado por el sol también debilita la tela. Si se deben limpiar los cinturones, use el Total clean de Mopar®, una solución de jabón neutro o agua tibia. No quite los cinturones del automóvil para lavarlos.

Reemplace los cinturones de seguridad si están deshilachados o desgastados, o si las hebillas no funcionan correctamente.

### NOTA:

- Si las correas se retraen lentamente, inspeccione el lazo giratorio superior para detectar suciedad. Si hay suciedad, limpie con un paño húmedo y suave hasta que se eliminen todos los residuos.

### ¡ADVERTENCIA!

Un cinturón de seguridad torcido o desgastado, puede rasgarse por completo en un accidente y dejarlo sin protección alguna. Inspeccione el sistema de cinturones de seguridad periódicamente en busca de cortes, desgaste o partes sueltas. Las partes dañadas deben ser reemplazadas inmediatamente. No desarme o modifique el sistema. Los ensamblajes o elementos del sistema de cinturones de seguridad deben ser reemplazados si sufrieron daño después de un evento de colisión (por ejemplo, un retractor doblado, una cinta torcida, etc.).

## Piezas plásticas y pintadas

Utilice Mopar® Total Clean para limpiar la tapicería vinílica.

### ¡PRECAUCIÓN!

- El contacto directo de aromatizantes, repelentes de insectos, lociones o líquido para las manos, pintura o áreas decorativas en el interior pueden causar daño permanente. Limpie inmediatamente para quitarlo.
- El daño por estos productos, no están cubiertos por la garantía de su vehículo.

## Limpeza de los plásticos del módulo de instrumentos

Las lentes al frente de los instrumentos en este vehículo están moldeadas con plástico transparente. Cuando limpie las lentes, tenga cuidado de no rayar el plástico.

Limpie con un paño suave y húmedo. Se puede usar una solución de jabón neutro, pero no use limpiadores con contenido de alcohol o abrasivos. Si se usa el jabón, frote para limpiar con un trapo limpio y húmedo. Seque con un paño suave.





## Limpieza de la tapicería de piel

Limpieza total de Mopar® es específicamente recomendado para la tapicería de piel.

Su tapicería de piel puede conservarse mejor si la limpia periódicamente con un paño suave y húmedo. Pequeñas partículas de polvo pueden dañar la piel y se deben eliminar lo más rápido posible con una tela húmeda.

Las manchas persistentes se pueden eliminar fácilmente con un paño suave y Limpieza total Mopar®. Debe tener cuidado y evitar enjuagar su tapicería de piel con cualquier líquido. No utilice diluyentes, aceite, líquidos de limpieza, solventes, detergentes o limpiadores a base de amoníaco para limpiar su tapicería de piel. No se requiere aplicar acondicionadores de piel para conservar el estado original.

### NOTA:

- Si el color de la piel es claro, tiende a mostrar cualquier material extraño, suciedad y transferencia de colorante de tela más que colores más oscuros. La piel está diseñada para una fácil limpieza y FCA recomienda aplicar, cuanto sea necesario, con un paño suave Limpieza total cuidado de piel Mopar a los asientos.

### ¡PRECAUCIÓN!

No use alcohol o productos a base de alcohol para limpiar la tapicería/piel de los asientos, puede dañarlos.

## Superficies de cristal

Todas las superficies de cristal deben limpiarse periódicamente con limpiador de vidrios Mopar® o cualquier otro limpiador de vidrios doméstico. Nunca use un limpiador de tipo abrasivo. Tenga precaución cuando limpie el lado interno de la ventana trasera equipada con desempañadores eléctricos, o la ventana del cuarto trasero derecho que está equipada con la antena del radio. No use raspadores u otro instrumento filoso que pueda rayar los elementos.

Cuando limpie el espejo retrovisor, rocíe el limpiador sobre la toalla o trapo que esté usando. No rocíe el limpiador directamente sobre el espejo.



# ESPECIFICACIONES TÉCNICAS

## Contenido

■ <b>DATOS DE IDENTIFICACIÓN</b> .....	<b>616</b>
• Número de Identificación Vehicular .....	616
■ <b>MODIFICACIONES ALTERACIONES AL VEHÍCULO</b> .....	<b>616</b>
■ <b>SISTEMA DE FRENOS</b> .....	<b>616</b>
• Asistente hidráulico de frenado (si así está equipado).....	616
■ <b>ESPECIFICACIONES DE TORQUE Y LLANTAS</b> .....	<b>617</b>
• Especificaciones de apriete.....	617
■ <b>REQUERIMIENTOS DE COMBUSTIBLE</b> .....	<b>619</b>
• Motor 6.4L .....	619
• Gasolina reformulada (en regiones donde aplique) .....	619
• Materiales adicionados al combustible (en regiones donde aplique) .....	620
• Gasolina/mezclas oxigenadas (en regiones donde aplique).....	620
• Uso de E-85 en vehículos sin combustible flexible (en regiones donde aplique) .....	620
• Modificaciones del sistema de combustible para CNG y LP.....	621
• MMT (Tricarbonilo Metilciclopentadieno de Manganeso) en la gasolina (en regiones donde aplique) .....	621
• Precauciones del sistema de combustible .....	621
• Advertencias sobre el monóxido de carbono .....	622
■ <b>CAPACIDAD DE LÍQUIDOS</b> .....	<b>622</b>
■ <b>FLUIDOS Y LUBRICANTES</b> .....	<b>623</b>
• Motor .....	623
• Chasis .....	624



## DATOS DE IDENTIFICACIÓN

### Número de Identificación Vehicular

El Número de Identificación Vehicular (VIN) sirve para identificar con certeza legal el vehículo y se encuentra en la esquina izquierda del panel de instrumentos, visible a través del parabrisas.

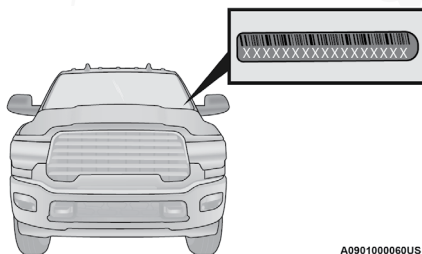

A090100060US

Número de Identificación Vehicular (VIN)

**NOTA:** En ningún caso el propietario de este vehículo deberá remover o alterar el VIN, a efecto de evitar sanciones legales.

## MODIFICACIONES ALTERACIONES AL VEHÍCULO

### ¡ADVERTENCIA!

Cualquier modificación o alteración a este vehículo puede afectar seriamente la manejabilidad y seguridad de su vehículo, dando como resultado algún accidente, daño o la muerte.

## SISTEMA DE FRENOS

En caso de que se pierda la asistencia electrónica por alguna razón (por ejemplo, repetidas aplicaciones del freno con el motor apagado), aún así, los frenos continuarán funcionando. Sin embargo, usted percibirá un incremento substancial en el esfuerzo de frenado para detener el vehículo.

Si cualquiera de los dos sistemas hidráulicos pierde su capacidad normal, el sistema restante todavía funcionará con cierta pérdida general de efectividad de frenado. Esto se hará evidente al incrementar el recorrido del pedal, requerirá mayor fuerza el pedal para una parada lenta y activación de las luces de advertencia de FRENOS y la luz del ABS (si así está equipado) durante la aplicación del freno.

### Asistente hidráulico de frenado (si así está equipado)

La ayuda de energía del sistema de freno es proporcionada por un hydroboost que comparte el líquido con el sistema de la dirección hidráulica. Podría escuchar un sonido de clic del sistema de hydroboost, al frenar bruscamente.



**NOTA:**

- Bajo temperaturas frías, el esfuerzo en el pedal tendrá que ser mayor de lo normal hasta que el líquido alcance la temperatura ideal de operación.

**ESPECIFICACIONES DE TORQUE Y LLANTAS**

El adecuado apriete de la tuerca/tornillo es muy importante para asegurarse que la rueda está instalada correctamente en el vehículo. Cada vez que la rueda se ha quitado y vuelto a instalar en el vehículo las tuercas/tornillos deben apretarse con un torquímetro calibrado.

**Especificaciones de apriete**

Apriete de tornillo/tuerca	Tipo de tornillo/tuerca	**Tamaño del tornillo/tuerca	Tamaño del dado
130 lbf-ft (176 Newton metro)	Cono	M14 x 1.50	22 mm
129 lbf-ft (175 Newton metro)	Disco/Brida		

\*\* Use sólo tuercas/tornillos recomendados por FCA México o su distribuidor autorizado, y limpie o quite cualquier suciedad de aceite antes de apretar.

Inspeccione la superficie de montaje de la rueda antes de montar la llanta y quite la corrosión o cualquier partícula de corrosión.

**NOTA:**

- Las ruedas dobles son de montaje plano, con pilotaje central. Las tuercas/pernos son un ensamble a dos piezas. Cuando las llantas son rotadas o reemplazadas, limpie estas tuercas/pernos en las superficie de contacto entre la tuerca/perno y la arandela. **NO AGREGUE ACEITE** a los birlos de la rueda.

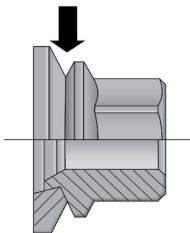

0322116841US

**Ubicación de interferencia**

Revise la superficie de montaje de la rueda antes de colocar la llanta y elimine cualquier corrosión o partículas sueltas.

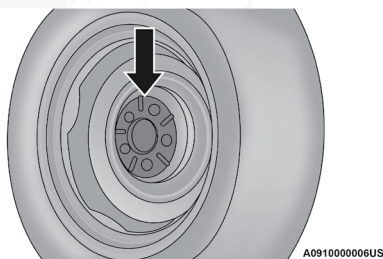

### Superficie de montaje de la rueda

Vuelva a apretar las tuercas/tornillos en un patrón de estrella hasta que cada tuerca/tornillo sea apretado dos veces para asegurarse que ha logrado el apriete correcto.

Después de 40 km (25 millas) revise el torque de la tuerca/tornillo para asegurarse de que todas las tuercas/tornillos estén correctamente asentadas contra la rueda.

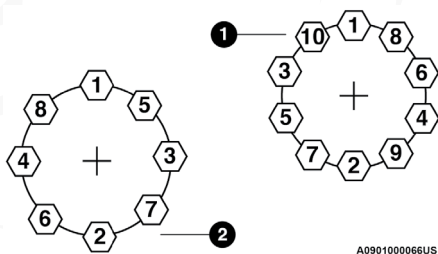

### Patrón de apriete de 8/10 tuercas

1. Patrón de 10 tuercas

2. Patrón de 8 tuercas

## ¡ADVERTENCIA!

Para evitar el riesgo de tirar el vehículo fuera del gato, no apriete las tuercas totalmente hasta que el vehículo se haya bajado. Si no se sigue esta advertencia puede ocasionar lesiones personales.

Se recomienda que las tuercas de las ruedas se mantengan apretadas según las especificaciones en todo momento. Apriete las tuercas de las ruedas según las especificaciones en cada intervalo de lubricación.

Todas las tuercas de las ruedas deben apretarse ocasionalmente para eliminar la posibilidad de que se corten los pernos de las ruedas o que los orificios de los pernos de las ruedas se alarguen. Esto es especialmente importante durante los primeros cientos de millas / kilómetros de operación para permitir que las tuercas de las ruedas se ajusten correctamente. Primero, todas las tuercas de la rueda deben asentarse firmemente contra la rueda. Luego, las tuercas de las ruedas deben apretarse al par recomendado. Apriete las tuercas de la rueda al par final en incrementos.





Avance alrededor del círculo de pernos, apretando la tuerca de la rueda opuesta a la tuerca de la rueda que acaba de apretar hasta que se logre el par final.

### ¡ADVERTENCIA!

Para evitar el riesgo de sacar el vehículo del gato a la fuerza, no apriete completamente las tuercas/pernos hasta que haya bajado el vehículo. El incumplimiento de esta advertencia puede resultar en lesiones personales.

## REQUERIMIENTOS DE COMBUSTIBLE

La gasolina de baja calidad puede ocasionar problemas como arranque difícil, paro y marcha irregular. Si experimenta estos síntomas, antes de considerar llevar su vehículo a servicio, le recomendamos cambiar de gasolinera antes de probar con gasolina Premium o una combinación de gasolina Magna y Premium.

### Motor 6.4L

No utilice combustible E-85 o mezclas con etanol mayores al 15% en este motor.



Este motor está diseñado para cumplir con todos los reglamentos de emisiones y para proveer un excelente desempeño y rendimiento de combustible, con el uso de gasolina Magna (sin plomo y de alta calidad de 87 octanos).

Las detonaciones de ignición ligeras no son perjudiciales para su motor. Sin embargo, las detonaciones de encendido fuertes pueden ocasionar daños, por lo que será necesario dar servicio de inmediato. La gasolina de baja calidad puede ocasionar problemas como arranque difícil, paro y marcha irregular. Si experimenta estos síntomas, antes de considerar llevar su vehículo a servicio, le recomendamos cambiar de gasolinera antes de probar con gasolina Premium o una combinación de gasolina Magna y Premium.

### Gasolina reformulada (en regiones donde aplique)

Muchas áreas del país requieren el uso de gasolinas menos contaminantes conocidas como "Gasolinas reformuladas".

La gasolina reformulada contiene oxigenantes, además de que está especialmente mezclada para reducir las emisiones del vehículo y mejorar la calidad del aire.

El fabricante recomienda el uso de gasolina reformulada. Las gasolinas reformuladas correctamente mezcladas brindan un excelente desempeño y durabilidad de los componentes del motor y del sistema de combustible.



## **Materiales adicionados al combustible (en regiones donde aplique)**

Además de usar gasolina sin plomo, con el octanaje adecuado se recomiendan las gasolinas con aditivos estables, detergentes y anticorrosivos. El uso de gasolinas que tienen estos aditivos ayudará a mejorar la economía de combustible, reducir las emisiones y mantener el rendimiento del vehículo.

**TOP TIER** Gasolinas detergentes designadas TOP TIER contienen un mayor nivel de detergentes que ayudan más a la minimización de depósitos en el motor y el sistema de combustible. Cuando esté disponible, se recomienda el uso de gasolina detergente Top Tier. Visite [www.toptiergas.com](http://www.toptiergas.com) para una lista de distribuidores de gasolinas detergentes TOP TIER.

El uso indiscriminado de productos de limpieza del sistema de combustible debe ser evitado. Muchos de estos materiales destinados para la eliminación de goma y barniz pueden contener disolventes activos o ingredientes similares. Estos pueden dañar la junta del sistema de combustible y materiales de diafragma.

## **Gasolina/mezclas oxigenadas (en regiones donde aplique)**

Algunos proveedores de combustible mezclan la gasolina sin plomo con oxigenantes tales como el etanol.

### **¡PRECAUCIÓN!**

NO use E-85 gasolinas que contengan metanol o gasolinas que contengan más del 15% de etanol (E-15). El uso de estas mezclas puede provocar problemas de arranque y manejo así como dañar componentes importantes del sistema de combustible, causar emisiones que excedan los límites establecidos, y/o que se encienda el indicador de mal funcionamiento. Las etiquetas de la bomba deben de indicar claramente si la gasolina contiene una cantidad de Etanol mayor al 15%(E-15)..

Los problemas que se generen por el uso de gasolina que contenga mezclas de metanol/gasolina con más del 15% de etanol (E-15), no son responsabilidad del fabricante y pueden anular la cobertura de la Garantía Limitada del Vehículo Nuevo.

## **Uso de E-85 en vehículos sin combustible flexible (en regiones donde aplique)**

Los vehículos sin la opción de combustible flexible son compatibles con gasolina que contenga hasta 15% de etanol (E-15). La gasolina con un contenido mayor de etanol puede anular la garantía del vehículo.



Si un vehículo que no cuenta con la opción de combustible flexible se carga de modo inadvertido con combustible E-85, el motor presentará algunos o todos los síntomas siguientes:

- Funciona de un modo deficiente. Se encenderá la “Luz indicadora de mal funcionamiento” (MIL) del OBD II.
- Desempeño deficiente del motor.
- Arranque en frío y capacidad de control del vehículo en frío deficiente.
- Se aumenta el riesgo de corrosión de componentes del sistema de combustible.

### **Modificaciones del sistema de combustible para CNG y LP**

Las modificaciones que permitan al motor operar con gas natural comprimido (CNG) o propano líquido (LP) pueden provocar daño al motor, sistema de emisiones y componentes del sistema de combustible. Los problemas originados por el uso de CNG o LP no son responsabilidad del fabricante y pueden anular o no estar cubiertos por la garantía de su vehículo.

### **MMT (Tricarbonilo Metiliciclopentadieno de Manganeso) en la gasolina (en regiones donde aplique)**

El MMT es un aditivo metálico que contiene manganeso y que se mezcla con algunas gasolinas para incrementar el octanaje. La gasolina que se mezcla con MMT no brinda mayores ventajas de desempeño que la gasolina con el mismo octanaje sin MMT. En algunos vehículos la gasolina mezclada con MMT reduce la vida de las bujías y el desempeño del sistema de emisiones. El fabricante recomienda que utilice la gasolina sin MMT en su vehículo. Puesto que en la bomba de la gasolinera puede no estar indicado el contenido de MMT, debe preguntarle al vendedor de gasolina si la gasolina contiene MMT. El MMT está prohibido en la gasolina reformulada federal y de California.

### **Precauciones del sistema de combustible**

#### **¡PRECAUCIÓN!**

Tome en cuenta estos lineamientos para mantener el desempeño de su vehículo:

- El uso de gasolina con plomo está prohibido por la ley Federal. Usar gasolina con plomo puede afectar el desempeño del motor y dañar el sistema de control de emisiones.
- Un motor desafinado o ciertas fallas del combustible o de la ignición pueden ocasionar sobrecalentamiento en el convertidor catalítico. Si percibe un olor a quemado picante o un poco de humo claro, su motor puede estar desafinado o funcionando mal y puede requerir servicio de inmediato. Consulte a su distribuidor autorizado para que le den servicio al vehículo.



**¡PRECAUCIÓN!**

- No se recomienda el uso de aditivos para combustible que se venden para mejorar el octanaje. La mayoría de estos productos contienen altas concentraciones de metanol. Los daños al sistema de combustible o los problemas de desempeño del vehículo ocasionados por tales combustibles o aditivos no son responsabilidad del fabricante y pueden anular o no estar cubiertos por la Garantía Limitada de Vehículo Nuevo.

**NOTA:**

- Alterar intencionalmente los sistemas de control de emisiones es motivo de sanciones civiles que se imputarán en su contra.

**Advertencias sobre el monóxido de carbono****¡ADVERTENCIA!**

El monóxido de carbono (CO) de los gases de escape es mortal. Tome en cuenta las siguientes precauciones para evitar el envenenamiento por monóxido de carbono:

- No respire los gases de escape. Contienen monóxido de carbono, un gas incoloro e inodoro que puede ser mortal. Nunca haga funcionar el motor en un área cerrada, como un garaje y nunca se quede sentado en un vehículo estacionado con el motor funcionando por mucho tiempo. Si el vehículo está detenido en un área abierta con el motor funcionando durante más de un período corto, ajuste el sistema de ventilación para forzar aire fresco del exterior dentro del vehículo.
- Protéjase contra el monóxido de carbono dando el mantenimiento apropiado. Haga que se inspeccione el sistema de escape cada vez que se levante el vehículo. Haga que se repare inmediatamente cualquier condición anormal. Hasta que se repare, conduzca con todas las ventanas laterales completamente abiertas.

**CAPACIDAD DE LÍQUIDOS**

<b>CAPACIDAD</b>	<b>LITROS</b>	<b>EE.UU.</b>
<b>Combustible (aproximado)</b>		
2500/3500 Modelos de caja corta	117 L	31 galones
2500/3500 Modelos de caja larga	121 L	32 galones
2500/3500 Modelos de doble cabina y caja larga	189 L	50 galones
<b>Aceite de motor con filtro</b>		
Motor 6.4L	6.6 L	7.0 cuartos
<b>Sistema de enfriamiento</b>		



CAPACIDAD	LITROS	EE.UU.
Motor 6.4L (Anticongelante/refrigerante de motor MOPAR®, para 10 años/fórmula para 240,000 km (150,000 millas) o equivalente)	17.5 L	18.5 cuartos

## FLUIDOS Y LUBRICANTES

### Motor

Componente	Líquidos, lubricantes y partes genuinas
Refrigerante del motor	Anticongelante / refrigerante MOPAR®, fórmula "OAT" (tecnología de aditivo orgánico) para 10 años/240,000 km (150,000 millas) o su equivalente.
Aceite de motor – Motor de 6.4 L	Se recomienda el uso de aceite de motor completamente sintético Mopar SAE 0W-40 certificado por API, el cual cumpla los requerimientos del estandar de material MS-A0921 del fabricante. Se pueden utilizar aceites SAE 0W-40 equivalentes, pero deben contener la el símbolo "Donut" de API, consulte "Aceite de Motor" en "Servicio y Mantenimiento" para mas información
Filtro de aceite	Filtro de aceite para motor MOPAR®
Bujías	Se recomiendan bujías Mopar®
Selección de combustible Motores 6.4 L	87 octanos. Gasolina Magna/Regular. No utilice combustible E-85.

### ¡PRECAUCIÓN!

- Si se mezclan refrigerantes de motor (anticongelantes) distintos a los refrigerantes de Tecnología Orgánica Aditiva (OAT), se puede dañar el motor y disminuir la protección contra la corrosión. El refrigerante OAT es diferente y no debe ser mezclado con el refrigerante de motor de Tecnología Híbrida Aditiva (HOAT). Si se introduce un refrigerante que no sea OAT (MS.90032) al sistema de enfriamiento en caso de emergencia, lave y reemplace con el refrigerante OAT especificado tan pronto como sea posible.
- No use solamente agua o refrigerantes de motor (anticongelantes). No utilice antioxidantes adicionales ya que pueden no ser compatibles con el refrigerante del motor del radiador y dañarlo.
- Este vehículo no se ha diseñado para usarse con refrigerantes para motor (anticongelantes) a base de propilenglicol. Se recomienda no utilizar refrigerantes de motor a base de propilenglicol. No agregue sólo agua o productos anticongelantes base alcohol, no use productos antioxidantes adicionales que quizá no puedan ser compatibles con el refrigerante del radiador y puedan tapan el drene del radiador.





**Chasis**

<b>Componente</b>	<b>Especificación</b>
Transmisión Automática - 8 velocidades	Use líquido para transmisión automática Mopar® ZF 8&9 velocidades ATF o equivalente. El no hacer caso a este líquido podría causar daños que afecten al desempeño de la transmisión
Caja de transferencia	Se recomienda lubricante de caja de transferencia Mopar® para Borg Warner 44-44 y 44-45.
Eje delantero y trasero	Recomendamos usar lubricante sintético para ejes SAE 75W-85 HD Ram GL-5. El aditivo de deslizamiento limitado es Requerido para ejes de deslizamiento limitado. Si el fluido del eje no está premezclado con un aditivo de deslizamiento limitado, recomendamos usar el aditivo de deslizamiento limitado Mopar® MS-10111.
Cilindro maestro de freno	Se recomienda Mopar® DOT 3 y SAE J1703.
Bomba de dirección hidráulica	Líquido de dirección hidráulica Mopar® ATF+4 o líquido de transmisión automática Mopar® ATF+4.



# ÍNDICE GENERAL

## Contenido

■ <b>INTRODUCCIÓN</b> .....	6
• BIENVENIDA.....	7
• CÓMO USAR ESTE MANUAL.....	8
- Símbolos clave.....	8
- Información esencial.....	8
- Símbolos.....	8
• PRECAUCIONES Y ADVERTENCIAS.....	10
• CONVERSIONES / CAMPISTAS.....	10
• INFORMACIÓN AL PROPIETARIO — CARGA DE VEHÍCULO Y CÁM- PER.....	10
• MODIFICACIONES/ALTERACIONES AL VEHÍCULO.....	11
■ <b>CONOCIENDO SU VEHÍCULO</b> .....	12
• LLAVES.....	17
- Transmisor de llave (si así está equipado).....	17
• LLAVE SENTRY.....	22
• INTERRUPTOR DE IGNICIÓN.....	23
- Botón de ignición sin llave Keyless Enter-N-Go.....	23
• SISTEMA DE ARRANQUE REMOTO (SI ASÍ ESTÁ EQUIPADO) ...	25
- Cómo utilizar el arranque a distancia.....	25
- Para salir de la modalidad de arranque a distancia.....	26
- Activación remota de la calefacción delantera (si así está equipado) .....	27
- Sistemas de confort del arranque a distancia (si así está equipado) .....	27
- Mensaje de aborto del arranque a distancia.....	28
• ALARMA DE SEGURIDAD (SI ASÍ ESTÁ EQUIPADO).....	29
- Para activar el sistema de alarma.....	29
- Para desactivar el sistema.....	29
- Reactivación del sistema.....	30
- Desactivación manual del sistema.....	30
• PUERTAS.....	30
- Seguros manuales de las puertas.....	30



- Seguros eléctricos de las puertas (si así está equipado) .....	32
- Estribos eléctricos (si así está equipado) .....	32
- Keyless Enter-N-Go™ / Entrada pasiva (si así está equipado)...	33
- Desbloqueo automático de puertas (si así está equipado).....	36
- Bloqueo automático de puertas (si así está equipado).....	36
- Seguros de puerta de protección para niños .....	36
• VOLANTE.....	38
- Columna de Posiciones .....	38
- Volante con calefacción (si así está equipado).....	38
• RECONOCIMIENTO DE VOZ UCONNECT (SI ASÍ ESTÁ EQUIPADO) .....	39
- Introducción al reconocimiento de voz.....	39
- Comandos básicos de voz.....	39
• ASIENTO DEL CONDUCTOR CON MEMORIA (SI ASÍ ESTÁ EQUIPADO) .....	41
- Programación de la memoria.....	42
- Vincular y desvincular el transmisor de entrada remota sin llave a una memoria.....	42
- Recuperación de posición en memoria.....	43
• ASIENTOS .....	43
- Ajuste manual de los asientos (si así está equipado).....	44
- Ajuste manual de los asientos traseros .....	45
- Asiento eléctrico del conductor (si así está equipado).....	46
- Asientos con calefacción (si así está equipado).....	48
- Asientos ventilados (si así está equipado).....	50
• CABECERAS .....	51
- Cabeceras delanteras.....	51
- Ajuste de las cabeceras traseras (si así está equipado) .....	53
• PEDALES DEL CONDUCTOR AJUSTABLES(SI ASÍ ESTÁ EQUIPADO) .....	54
• ESPEJOS.....	55
- Espejo interior .....	55
• ESPEJO DE VANIDAD ILUMINADO(SI ESTA EQUIPADO).....	59
- Visera deslizable (si así está equipado) .....	59
- Espejos exteriores .....	60



- Espejos telescópicos de Remolque .....	60
- Controles de espejo —Si está equipado.....	63
• ESPEJOS LATERALES RECLINABLES EN REVERSA (SI ESTÁ EQUIPADO) .....	65
- Espejos con calefacción (si así está equipado).....	67
• PORTERO ELECTRICO DE LA COCHERA (SI ASÍ ESTÁ EQUIPADO) .....	67
- Antes de empezar la programación de HomeLink .....	68
- Borrar todos los canales de HomeLink® .....	68
- Identificando si tiene un dispositivo de código cambiante o no cambiante .....	68
- Programación del HomeLink ® para un portero eléctrico de cochera .....	69
- Programación del sistema HomeLink para dispositivos misceláneos .....	70
- Reprogramación de un sólo botón del sistema HomeLink® (código cambiante) .....	70
- Seguridad.....	71
- Resolución de problemas .....	71
• LUCES EXTERIORES .....	72
- Interruptor de los faros.....	72
- Palanca multifunciones .....	73
- Luces de conducción diurna (DRL) (si así está equipado) .....	73
- Interruptor de selección de luz alta o baja .....	73
- Control automático de las luces altas (si así está equipado) .....	73
- Luces altas para solicitar cambio de carril .....	74
- Claxon óptico .....	74
- Faros automáticos (si así está equipado).....	74
- Sistema de luces direccionales LED (si así está equipado) .....	74
- Luces de estacionamiento y luces del tablero .....	75
- Faros encendidos con limpiadores (disponible únicamente con faros automáticos) .....	75
- Retardo de los faros (si así está equipado) .....	75
- Recordatorio de luces encendidas.....	76
- Faros de niebla delanteros (si así está equipado).....	76
- Luces direccionales .....	76
- Ayuda en el cambio de carril (si así está equipado) .....	76



- Luz de remolque/ de carga con luces de batea (si así está equipado).....	77
• LUCES INTERIORES .....	78
- Luces de cortesía.....	78
• LIMPIADORES Y LAVADORES DEL PARABRISAS .....	81
- Operación del limpiaparabrisas .....	82
- Limpiaparabrisas con sensores de lluvia (si así está equipado)..	83
• CONTROLES DE CLIMA.....	84
- Vista general del control manual del clima (si así está equipado)	84
• CLIMATIZACIÓN. DESCRIPCIONES Y FUNCIONES.....	87
- Botones para subir y bajar la temperatura del conductor y del pasajero .....	88
- Placa delantera .....	89
- Pantalla táctil.....	89
- Control automático de temperatura (ATC) (si así está equipado)	89
- Reconocimiento de voz del clima (si así está equipado).....	90
- Consejos de operación .....	90
• EQUIPAMIENTO INTERNO.....	92
- Almacenamiento .....	92
- Compartimiento para lentes.....	95
- Compartimiento de almacenamiento en el piso en la segunda fila de asientos (si así está equipado) .....	96
- Almacenamiento debajo del asiento trasero (Crew Cab) .....	99
- Controles USB/AUX (si así está equipado) .....	100
- Tomas de corriente eléctrica (si así está equipado).....	102
- Inversor de corriente (si así está equipado).....	104
- Superficie de carga inalámbrica (si así está equipado) .....	106
• VENTANAS .....	107
- Ventanas eléctricas (si así está equipado) .....	107
- Características de las ventanas eléctricas.....	108
- Ruido de viento .....	110
• TOLDO SOLAR (SI ASÍ ESTÁ EQUIPADO) .....	110
- Quemacocos -toldo solar de un panel (si así está equipado).....	110
- Mantenimiento del quemacocos .....	112
• COFRE.....	113





- Para abrir el cofre .....	113
- Para cerrar el cofre .....	113
• COMPUERTA TRASERA .....	114
- Apertura .....	114
- Cierre .....	114
- Compuerta trasera desmontable .....	114
- Retiro de compuerta trasera .....	114
- Escalón de acceso (si así está equipado) .....	118
• CAJA PICK UP (BATEA) .....	119
- Cámara del área de carga (si así está equipado).....	120
- Sistema de sujeción de rieles en la batea (si así está equipado) .....	122
• RAMBOX (SI ASÍ ESTÁ EQUIPADO) .....	124
- Compartimientos Rambox de almacenamiento integrado .....	125
- Advertencia de seguridad del sistema RamBox .....	127
- Palanca de liberación de emergencia de la cubierta del área de almacenamiento RamBox® (si así está equipado).....	128
- Divisor de carga (si así está equipado).....	128
• CUBIERTA DEL ÁREA DE CARGA (SI ASÍ ESTÁ EQUIPADO) .....	130
- Retiro de la cubierta del área de carga.....	130
- Para instalar la cubierta del área de carga .....	134
- Limpieza de la cubierta del área de carga .....	139
■ <b>TABLERO DE INSTRUMENTOS</b> .....	<b>140</b>
• MÓDULO DE INSTRUMENTOS BASE / GAMA MEDIA (SI ASÍ ESTÁ EQUIPADO) .....	141
- Descripción del módulo de instrumentos Base y Gama media .	141
• MÓDULO DE INSTRUMENTOS PREMIUM (SI ASÍ ESTÁ EQUIPADO) .....	143
- Descripción del módulo de instrumentos Premium.....	143
• PANTALLA DEL MÓDULO DE INSTRUMENTOS .....	144
- Controles de la pantalla del módulo de instrumentos.....	145
- Restablecimiento de cambio de aceite .....	148
- Elementos del menú en la pantalla del módulo de instrumentos .....	149
- Mensaje del ahorrador de batería/Modo de ahorro de batería - Acciones de reducción de carga eléctrica (si así está equipado) ..	157



• LUCES DE ADVERTENCIAS Y MENSAJES .....	159
- Luces de advertencia rojas .....	159
- Luces de advertencia amarillas .....	163
- Luces indicadoras amarillas.....	168
- Luces indicadoras verdes .....	170
- Luces indicadoras blancas.....	172
- Luces indicadoras azules.....	172
• SISTEMA DE DIAGNÓSTICO A BORDO – OBD II.....	173
- Seguridad cibernética del sistema de diagnóstico a bordo (OBD II) .....	173
• PROGRAMAS DE MANTENIMIENTO DE INSPECCIÓN DE EMISIONES.....	174
■ <b>ARRANQUE Y OPERACIÓN .....</b>	<b>175</b>
• PROCEDIMIENTOS DE ARRANQUE .....	179
- Transmisión automática.....	179
- Función de Arranque sugerida.....	179
- Entrada sin llave Keyless Enter-N-Go — Ignición .....	180
• ASISTENCIA DE ARRANQUE POR TIEMPO PROLONGADO DE INACTIVIDAD .....	183
- Operación en clima frío (por debajo de -30°C o -22°F) .....	184
- Después del arranque.....	185
• CALENTADOR DEL BLOQUE DEL MOTOR (SI ASÍ ESTÁ EQUIPADO) .....	185
• RECOMENDACIONES SOBRE EL ASENTAMIENTO DEL MOTOR .....	185
• FRENO DE ESTACIONAMIENTO .....	186
• TRANSMISIÓN AUTOMÁTICA .....	188
- Interbloqueo de estacionamiento y la ignición .....	189
- Sistema de interbloqueo para transmisión/frenos.....	189
- Transmisión automática de 8 velocidades (si así está equipado) .....	190
- Transmisión automática de 6 velocidades (si así está equipado) .....	196
• INTERRUPTORES AUXILIARES (SI ASÍ ESTÁ EQUIPADO).....	205
• CANCELACIÓN ACTIVA DE RUIDO (SI ASÍ ESTÁ EQUIPADO)....	206
• FUNCIONAMIENTO DE LA TRACCIÓN EN LAS CUATRO RUEDAS (SI ASÍ ESTÁ EQUIPADO).....	206



- Caja de transferencia de cambios electrónicos (interruptor de 4 posiciones) (si así está equipado) ..... 206
- Caja de transferencia de cambios electrónicos (transmisión de 6 velocidades) (si así está equipado) .....211
- Caja de transferencia de cambios manuales (si así está equipado) ..... 215
- SISTEMA DE SUSPENSIÓN DE AIRE (SI ASÍ ESTÁ EQUIPADO) 219
  - Descripción ..... 219
  - Modos de la suspensión de aire ..... 220
  - Mensajes de la pantalla del módulo de instrumentos ..... 221
  - Operación ..... 221
- SISTEMA DE BLOQUEO DE EJE (SI ASÍ ESTÁ EQUIPADO) ..... 222
- SISTEMA DE BARRAS ESTABILIZADORAS (SI ASÍ ESTÁ EQUIPADO) ..... 224
- CONDUCCIÓN SEGURA TODO TERRENO (POWER WAGON, REBEL, O TODO TERRENO-SI ASÍ ESTÁ EQUIPADO) ..... 226
  - Consejos para manejar fuera del camino y características del vehículo ..... 226
  - Manejar en la nieve, lodo y arena ..... 228
  - Cruzando obstáculos (rocas y otros puntos altos) ..... 229
  - Escalar una colina ..... 230
  - Conducción a través del agua ..... 232
  - Rodado de llantas con baja presión para conducción todo terreno ..... 234
  - Recuperación del vehículo ..... 234
  - Después de la conducción fuera del camino ("Off-Road") ..... 237
- DIFERENCIAL DE DESLIZAMIENTO LIMITADO (SI ASÍ ESTÁ EQUIPADO) ..... 238
- USO DEL MALACATE (WINCH) (SI ASÍ ESTÁ EQUIPADO) ..... 238
  - Lo que debe conocer antes de utilizar su malacate ..... 238
  - Accesorios del malacate ..... 240
  - Operando el malacate (winch) ..... 241
  - Técnicas de arrastre ..... 249
- DIRECCIÓN HIDRÁULICA ..... 250
- SISTEMAS DE CONTROL ELECTRÓNICO DE VELOCIDAD (SI ASÍ ESTÁ EQUIPADO) ..... 251
  - Control de crucero adaptable (ACC) (si así está equipado) ..... 254



- SISTEMA DE AYUDA DE ESTACIONAMIENTO DELANTERO Y TRASERO PARKSENSE (SI ASÍ ESTÁ EQUIPADO)..... 269
  - Sensores del sistema ParkSense ..... 269
  - Pantalla de advertencia del sistema ParkSense..... 270
  - Pantalla del sistema ParkSense ..... 270
  - Habilitación y deshabilitación del sistema ParkSense® ..... 272
  - Servicio al sistema de ayuda para estacionarse ParkSense..... 273
  - Limpieza del sistema ParkSense..... 273
  - Precauciones al usar el sistema ParkSense..... 273
- LANESENSE -ALERTA DE SALIDA DE CARRIL (SI ASÍ ESTÁ EQUIPADO)..... 275
  - Operación del Lanesense ..... 275
  - Operación del Lanesense ..... 275
  - Pantalla de advertencia de cambio de carril..... 276
  - Cambio del estado del sistema LaneSense (cambio de carril).. 278
- CÁMARA TRASERA DE REVERSA (SI ASÍ ESTÁ EQUIPADO)..... 279
- SISTEMA DE CÁMARA DE VISTA ENVOLVENTE (SI ASÍ ESTÁ EQUIPADO)..... 282
- CÁMARAS DE REMOLQUE (SI ASÍ ESTÁ EQUIPADO) ..... 290
  - Sistema cámara envolvente..... 290
  - Cámara auxiliar (AUX, si así está equipado)..... 296
- CARGA DE COMBUSTIBLE ..... 297
  - Mensaje del tapón de gasolina suelto..... 299
- CARGA DEL VEHÍCULO ..... 299
  - Tasa de peso bruto vehicular (GVWR) ..... 299
  - Carga útil..... 299
  - Tasa de peso bruto en el eje (GAWR) ..... 299
  - Tamaño de la llanta..... 299
  - Tamaño del Rin ..... 299
  - Presiones del inflado..... 300
  - Peso de vehicular ..... 300
  - Carga ..... 300
- ARRASTRE DE REMOLQUE ..... 300
  - Definiciones comunes de arrastre ..... 301
  - Tipo de enganche de remolque y peso máximo del remolque .. 305



- Pesos de arrastre de remolque (tasas de peso máximo del remolque).....	306
- Peso del remolque y peso de la punta del remolque.....	306
• CONTROL DE DIRECCIÓN EN REVERSA DEL REMOLQUE (SI ESTÁ EQUIPADO) .....	306
- Consejos de arrastre.....	320
• BARRIDO DE NIEVE .....	321
• ARRASTRE RECREATIVO (CASA RODANTE, ETC.).....	324
- Arrastre de este vehículo detrás de otro vehículo .....	324
- Arrastre recreativo — Modelos con tracción en dos ruedas .....	324
- Arrastre recreativo – modelos de tracción de 4 ruedas .....	325
• CONSEJOS DE MANEJO .....	329
- Conducción sobre superficies resbaladizas.....	329
- Manejo a través de agua .....	329
- Consejos de conducción en todo terreno .....	330
■ <b>MULTIMEDIA .....</b>	<b>332</b>
• SISTEMAS UCONNECT .....	334
• SEGURIDAD CIBERNÉTICA.....	334
• AJUSTES DEL UCONNECT (SI ASÍ ESTÁ EQUIPADO).....	335
- Opciones programables por el cliente (si así está equipado)....	336
- Configuración del Sistema Uconnect® 3 con pantalla de 5" / Uconnect 5/5 NAV con pantalla de 8.4" y 12" .....	336
- Configuración del radio SiriusXM.....	351
• INTRODUCCIÓN A UCONNECT .....	354
- Vista general del sistema.....	354
- Seguridad e información general.....	355
- Seguridad cibernética .....	356
• MODOS UCONNECT .....	358
- Controles de audio en el volante (si así está equipado).....	358
- Modo radio .....	359
• MODO MEDIA.....	369
- Modo teléfono .....	373
- Conectividad avanzada del teléfono .....	385
- Cosas que usted debe saber acerca de Uconnect® Phone .....	385
• SERVICIOS DE VEHÍCULOS CONECTADOS(SI ESTÁ EQUIPADO)	





.....	388
- Uso de SiriusXM Guardian™ .....	392
- Bloqueo/desbloqueo remoto de puertas .....	398
- Arranque remoto del vehículo.....	399
- Claxon y luces a distancia .....	400
- Asistencia (si está equipado).....	400
- Cuidado del vehículo — Soporte total para su vehículo.....	401
- Enviar y continuar(si está equipado).....	402
- Cree un punto de acceso Wi-Fi 4G para usar en su vehículo ...	403
- Asistencia para vehículos robados si está equipado .....	404
- Informe mensual del estado del vehículo (Si está equipado) ....	405
- Alerta de la condición actual de su vehículo (Si está equipado)	406
- Notificaciones en el vehículo, si está equipado .....	406
- Alertas de Family Drive(Si está equipado).....	409
- Integración con reloj inteligente, si está equipado .....	409
- Administrar mi cuenta IRIUSXM GUARDIAN™.....	410
• SERVICIOS CONECTADOS(PREGUNTAS FRECUENTES).....	410
- Servicios Send & Go.....	412
- Localizar de su vehículo .....	412
- Vehículo Robado, (Si está equipado) .....	413
- Comunicación Remota del vehículo .....	413
- Cuenta de Servicios conectados .....	415
• RECOPIACIÓN DE DATOS Y PRIVACIDAD .....	417
• OPERACIÓN DE RADIO Y TELÉFONOS MÓVILES .....	418
• INFORMACIÓN REGLAMENTARIA Y DE SEGURIDAD EE. UU./CA- NADÁ .....	418
- Barra de estado de las Páginas Off Road .....	419
- Dinámica del vehículo.....	420
- Medidores de accesorios.....	421
- Inclinación y giro de la carrocería .....	422
- Suspensión (si así está equipado).....	423
- Cámara delantera (si así está equipado).....	424
■ <b>SEGURIDAD</b> .....	<b>425</b>
• CARACTERÍSTICAS DE SEGURIDAD .....	426



- Sistema de frenos antibloqueo (ABS).....	426
- Sistema electrónico de control de los frenos (EBC) .....	428
• SISTEMAS AUXILIARES A LA CONDUCCIÓN .....	438
- Monitoreo de puntos ciegos (si así está equipado) .....	438
- Advertencia de colisión delantera con mitigación (FCW) (si así está equipado).....	447
- Sistema de monitoreo de presión de las llantas (TPMS) (si así está equipado).....	452
• SISTEMAS DE PROTECCIÓN PARA LOS OCUPANTES .....	463
- Características de los sistemas de protección a los ocupantes	463
- Precauciones importantes de seguridad.....	463
- Sistema de cinturones de seguridad.....	464
- Sistema de protección complementario (SRS) .....	475
- Bolsa de aire delantera del conductor y del pasajero .....	478
- Sistema de respuesta mejorada de accidentes .....	485
- Mantenimiento a su sistema de bolsa de aire.....	486
- Registro de información de eventos (EDR) .....	487
- Sistemas de protección para niños.....	488
- Sistema de sujeción de anclajes y correas inferiores para niños (LATCH).....	491
• CONSEJOS DE SEGURIDAD .....	507
- Transporte de pasajeros .....	507
- Transporte de mascotas .....	507
- Verificaciones de seguridad que debe hacer dentro del vehículo .....	508
- Verificaciones periódicas de seguridad que debe hacer fuera del vehículo.....	509
- Gases de escape .....	510
- Advertencias sobre el monóxido de carbono.....	511
■ <b>EN CASO DE EMERGENCIA.....</b>	<b>512</b>
• LUCES DE EMERGENCIA (INTERMITENTES).....	513
• LLAMADA DE ASISTENCIA Y SISTEMA DE EMERGENCIA SOS (SI ASÍ ESTÁ EQUIPADO) .....	514
• USO DEL GATO Y CAMBIO DE LLANTAS.....	519
- Ubicación de gato .....	520
- Desmontaje del gato y herramientas .....	520



- Instrucciones para levantar el vehículo.....	524
• PROCEDIMIENTO DE ARRANQUE CON CABLES PASA CORRIENTE.....	533
- Preparación para el arranque con cables pasa corriente .....	533
- Procedimiento de arranque con cables pasa corriente.....	534
• SELECTOR DE CAMBIOS ATASCADO (TRANSMISIÓN AUTOMÁTICA DE 6 VELOCIDADES).....	536
• LIBERACIÓN MANUAL DE LA POSICIÓN DE ESTACIONAMIENTO - TRANSMISIÓN 8 VELOCIDADES.....	537
• SI EL MOTOR SE SOBRECALIENTA.....	539
• LIBERAR UN VEHÍCULO ATASCADO .....	540
• REMOLCAR UN VEHÍCULO DESCOMPUESTO.....	541
- Modelos con tracción en dos ruedas .....	542
- Vehículos con tracción en las cuatro ruedas .....	543
- Ganchos para remolque de emergencia (si así está equipado) .....	543
• SISTEMA DE RESPUESTA CONTRA ACCIDENTES MEJORADO (EARS).....	544
• GRABADOR DE DATOS (EDR).....	544
■ <b>SERVICIO Y MANTENIMIENTO.....</b>	<b>545</b>
• COMPARTIMIENTO DEL MOTOR.....	547
- Motor 6.4L (si así está equipado) .....	547
- Verificación del nivel del aceite .....	547
- Adición de líquido del lavador .....	548
- Batería libre de mantenimiento .....	548
- Lavado a presión .....	549
• SERVICIO DEL DISTRIBUIDOR AUTORIZADO .....	549
- Aceite del motor .....	550
- Filtro de aceite del motor .....	551
- Filtro del purificador de aire del motor .....	552
- Mantenimiento del aire acondicionado .....	553
- Inspección de la banda de accesorios del motor.....	557
- Lubricación de la carrocería.....	558
- Hojas del limpiaparabrisas.....	559
- Sistema de escape .....	562
- Sistema de enfriamiento .....	563



- Intercambiador de calor .....	567
- Sistema de frenos .....	568
- Transmisión automática .....	569
- Eje trasero y nivel del líquido del eje delantero 4x4 .....	572
- Caja de transferencia .....	573
• FUSIBLES .....	573
- Información general .....	573
- Centro de distribución de energía (si así está equipado) .....	574
• REEMPLAZO DE LUCES .....	579
- Focos de reemplazo .....	579
- Reemplazo de focos exteriores .....	580
• LLANTAS .....	587
- Información de seguridad de llantas .....	587
- Terminología y definiciones de las llantas .....	590
- Carga y presión de las llantas .....	590
- Llantas — Información general .....	594
- Tipos de llantas .....	599
- Llanta de refacción (si así está equipado) .....	600
- Cuidado de las ruedas y tapones de la rueda .....	602
- Cadenas para llantas (dispositivos de tracción) .....	604
- Recomendaciones de rotación de llantas .....	605
• GRADOS UNIFORMES DE CALIDAD DE LAS LLANTAS .....	607
- Desgaste .....	607
- Grados de tracción .....	608
- Grados de temperatura .....	608
• ALMACENAMIENTO DEL VEHÍCULO .....	608
• CARROCERÍA .....	609
- Protección de la carrocería y la pintura contra la corrosión .....	609
- Mantenimiento de carrocería y parte inferior .....	609
- Preservando carrocería .....	610
• INTERIORES .....	612
- Asientos y piezas tapizadas .....	612
- Mantenimiento del cinturón de seguridad .....	613
- Piezas plásticas y pintadas .....	613



- Limpieza de los plásticos del módulo de instrumentos.....	613
- Limpieza de la tapicería de piel .....	614
- Superficies de cristal.....	614
■ <b>ESPECIFICACIONES TÉCNICAS.....</b>	<b>615</b>
• DATOS DE IDENTIFICACIÓN .....	616
- Número de Identificación Vehicular .....	616
• MODIFICACIONES ALTERACIONES AL VEHÍCULO .....	616
• SISTEMA DE FRENOS.....	616
- Asistente hidráulico de frenado (si así está equipado).....	616
• ESPECIFICACIONES DE TORQUE Y LLANTAS.....	617
- Especificaciones de apriete .....	617
• REQUERIMIENTOS DE COMBUSTIBLE .....	619
- Motor 6.4L.....	619
- Gasolina reformulada (en regiones donde aplique).....	619
- Materiales adicionados al combustible (en regiones donde aplique) .....	620
- Gasolina/mezclas oxigenadas (en regiones donde aplique) .....	620
- Uso de E-85 en vehículos sin combustible flexible (en regiones donde aplique).....	620
- Modificaciones del sistema de combustible para CNG y LP .....	621
- MMT (Tricarbonilo Metilciclopentadieno de Manganeso) en la ga- solina (en regiones donde aplique).....	621
- Precauciones del sistema de combustible.....	621
- Advertencias sobre el monóxido de carbono.....	622
• CAPACIDAD DE LÍQUIDOS .....	622
• FLUIDOS Y LUBRICANTES .....	623
- Motor.....	623
- Chasis.....	624
■ <b>ÍNDICE GENERAL.....</b>	<b>625</b>

23OMDJV206142023

