



Alfa Romeo

GIULIA

2024



INFORMACIÓN IMPORTANTE

Estimado cliente, le felicitamos y le agradecemos que haya elegido un Alfa Romeo.

Hemos preparado este Manual para que pueda apreciar plenamente las cualidades de este vehículo, que está diseñado tanto para el uso común como para usos específicos. Le aconsejamos dedique el tiempo necesario para conocer la dinámica del vehículo.

Siguiendo con la lectura de este Manual, encontrará información, recomendaciones y advertencias importantes para el uso del vehículo que le ayudarán a disfrutar plenamente de las cualidades técnicas de su Alfa Romeo.

Recomendamos leerlo de principio a fin antes de ponerse por primera vez al volante para familiarizarse con los mandos y, de manera especial, con los relativos a los frenos, a la dirección y al cambio, al mismo tiempo, podrá empezar a comprender el comportamiento del vehículo en las diferentes superficies.

En este documento encontrará las características, las soluciones especiales y la información básica para el cuidado, el mantenimiento y la seguridad de marcha y de funcionamiento de su Alfa Romeo.

Tras haberlo consultado, le recomendamos conservar el presente Manual en el interior del vehículo para facilitar la consulta y para que permanezca siempre dentro del vehículo en caso de venta.

En su Póliza de Garantía también encontrará la descripción de los Servicios de Asistencia que Alfa Romeo ofrece a sus clientes, y el detalle de los términos y condiciones para el mantenimiento del mismo.

Estamos seguros de que con estas herramientas le será fácil familiarizarse con su nuevo vehículo y apreciar a los profesionales de Alfa Romeo que le atenderán.

¡Le deseamos una buena lectura y un buen viaje!

INFORMACIÓN IMPORTANTE

IMPORTANTE

- En este manual de uso y mantenimiento se describen todas las versiones del vehículo, por lo que sólo debe tener en cuenta la información correspondiente al equipamiento, motor y versión que usted ha adquirido. Los datos incluidos en la presente publicación se proporcionan a modo indicativo. Por motivos técnicos o comerciales, se puede modificar en cualquier momento el modelo descrito en la presente publicación. Para más información diríjase a su Distribuidor Autorizado Alfa Romeo.
- Cualquier cambio o alteración del vehículo puede afectar seriamente su seguridad y manejo, provocando accidentes en que los ocupantes puedan resultar gravemente heridos. Si decide instalar accesorios eléctricos que requieran suministro permanente (ejem. radio, sistema satelital antirrobo, etc.) o sistemas que puedan consumir carga de la batería, después de comprar su vehículo, contacte un distribuidor autorizado, el personal puede revisar si el sistema eléctrico puede resistir esta carga o si es necesaria una batería con más poder.

GIULIA

¡LECTURA OBLIGATORIA!

CARGA DE COMBUSTIBLE



No utilice gasolinas con metanol o etanol E85. El uso de estas mezclas puede causar problemas en el arranque y la conducción, además de dañar los componentes vitales para el sistema de alimentación. Para más información sobre el uso del combustible correcto, consulte la sección "Abastecimiento de combustible" en el capítulo "Arranque y conducción".

ARRANQUE DEL MOTOR



Asegúrese que el freno de estacionamiento eléctrico esté aplicado y que esté activado el modo P (Estacionamiento) o N (Neutral), pise el pedal del freno y, a continuación, presione el botón de arranque.

ESTACIONAMIENTO SOBRE MATERIAL INFLAMABLE



Durante el funcionamiento, el convertidor catalítico alcanza temperaturas elevadas. Por lo tanto, no estacione el vehículo sobre hierba, hojas secas, pasto u otros materiales inflamables: puede existir un peligro de incendio.

PROTECCIÓN DEL MEDIO AMBIENTE



El vehículo está equipado con un sistema que permite realizar un diagnóstico continuo de los componentes relacionados con las emisiones, para garantizar una mayor protección al medio ambiente.

ACCESORIOS ELÉCTRICOS



Si después de haber comprado el vehículo desea instalar accesorios que requieren alimentación eléctrica (con el riesgo de descargar gradualmente la batería), acuda a su Distribuidor Autorizado Alfa Romeo, donde se evaluará el consumo eléctrico total y se verificará si la instalación eléctrica del vehículo está en condiciones de soportar la carga requerida.

MANTENIMIENTO PROGRAMADO



Un mantenimiento correcto permite conservar con el paso del tiempo, las características del vehículo y de seguridad, protección al medio ambiente y mantener bajos costos de funcionamiento.



USO DEL MANUAL

Indicaciones operativas

Las indicaciones de dirección relativas al vehículo (izquierda/derecha o adelante/atrás) que aparecen en el manual deben entenderse como referidas a la percepción de un ocupante sentado en el asiento del conductor. Los casos especiales que deroguen esta indicación se indicarán especialmente en el texto.

Las figuras mostradas en este manual tienen una función indicativa: esto puede significar que algunos detalles mostrados en la imagen no correspondan a lo que se encuentra en el vehículo.

Para encontrar el capítulo en el que está contenida la información deseada, consultar el índice alfabético al final de este Manual de Empleo y Cuidado.

Los capítulos se pueden identificar rápidamente gracias a una pestaña gráfica que se encuentra al lado de todas las páginas impares. Unas páginas más adelante hay una leyenda que permite familiarizar con el orden de los capítulos y los símbolos correspondientes en las pestañas. De cualquier forma, se da una indicación textual del capítulo consultado al lado de todas las páginas pares.

Advertencias y precauciones

Leyendo este Manual del Propietario se encuentra una serie de ADVERTENCIAS pensadas para evitar procedimientos que puedan dañar el vehículo. Además, se indican las PRECAUCIONES que deben seguirse estrictamente para evitar un uso incorrecto de los componentes del vehículo, que podría provocar accidentes o lesiones. Por lo tanto, es necesario seguir atentamente todas las recomendaciones de ADVERTENCIA y de PRECAUCIÓN.

Las ADVERTENCIAS y PRECAUCIONES se identifican a lo largo del texto por los símbolos:



Para la seguridad de las personas.



Para la integridad del vehículo.

NOTA: Este manual de propietario describe todos los modelos del vehículo. Contenidos opcionales para mercados específicos o modelos en particular no están identificados en el texto: solamente debe considerar la información relativa al modelo que posee. Cualquier contenido incluido a través de la construcción del modelo, fuera de las opciones o especificaciones requeridas al momento de la compra, se identificará con el indicador "si así está equipado".

La información contenida en esta publicación está dirigida a ayudarlo a usar su vehículo de la mejor manera posible. Stellantis México apunta

INFORMACIÓN IMPORTANTE

a un constante mejoramiento de los vehículos que produce, por esta razón, se reserva el derecho de hacer cambios el modelo descrito por razones técnicas o comerciales.

Para más información, contacte a su Distribuidor Autorizado.

GIULIA

SÍMBOLOS

Algunos componentes tienen etiquetas a color con símbolos indicando precauciones a tomar en cuenta al utilizar el componente. Es importante leer el manual del propietario completo para que no se pierda de información importante. Todas las PRECAUCIONES y ADVERTENCIA. Vea la breve descripción de los símbolos a continuación.

	LEA EL MANUAL DEL PROPIETARIO		NO TOQUE CON LAS MANOS		EL COMPONENTE PUEDE ENCENDERSE AUTOMÁTICAMENTE CUANDO EL MOTOR SE ENCUENTRA APAGADO
	PROTEJA SUS OJOS		NO ABRA LA TAPA CUANDO EL MOTOR ESTÁ CALIENTE		NO ABRIR: GAS A ALTA PRESIÓN
	MANTENGA A LOS NIÑOS ALEJADOS		INFLAMATORIO/EXPLOSIVO		PARTES MÓVILES, MANTENGA PARTES DE SU CUERPO Y VESTIMENTA ALEJADAS
	NO ACERQUE FLAMAS		LÍQUIDO CORROSIVO		ALTO VOLTAJE

¡CAMBIOS / ALTERACIONES AL VEHÍCULO

Accesorios comprados por el Propietario



¡ADVERTENCIA!

Cualquier cambio o alteración del vehículo puede afectar seriamente su seguridad y manejo, provocando accidentes en que los ocupantes puedan resultar gravemente heridos.

Si decide instalar accesorios eléctricos que requieran suministro permanente (ejemplo radio, sistema satelital antirrobo, etc.) o sistemas que puedan consumir carga de la batería, después de comprar su vehículo, contacte un distribuidor autorizado, el personal puede revisar si el sistema eléctrico puede resistir esta carga o si es necesaria una batería con más poder.



INFORMACIÓN IMPORTANTE

NOTA: Tenga precaución al utilizar alerones adicionales, rines de aleación o centros de rueda no estándar: Pueden reducir la ventilación de los frenos y reducir su eficacia bajo frenadas constantes y exigentes, o en descensos prolongados. Asegúrese que nada obstruya a los pedales.

Stellantis no será responsable de los daños causados por la instalación de accesorios no suministrados o recomendados por Stellantis y / o no instalados de acuerdo con las instrucciones proporcionadas..

Instalación de dispositivos eléctricos/electrónicos

Stellantis autoriza la instalación de transceptores siempre que la instalación se realice en un centro especializado, de acuerdo con las especificaciones del fabricante.

NOTA: Las autoridades locales pueden no permitir el vehículo en la carretera si se han instalado dispositivos que modifican las características del vehículo. Esto también puede anular la garantía en relación con las fallas causadas por el cambio, ya sea directa o indirectamente relacionado con él. Stellantis no será responsable de los daños causados por la instalación de accesorios no suministrados o recomendados por Stellantis y / o no instalados de acuerdo con las instrucciones proporcionadas.

Transmisores de radio y teléfonos móviles

El equipo transmisor de radio (teléfonos móviles del vehículo, radios CB [Banda ciudadana], radioaficionado, etc.) no se puede usar dentro del vehículo a menos que se monte una antena separada externamente.

La transmisión y recepción de estos dispositivos pueden verse afectadas por el efecto de blindaje de la carrocería del vehículo. En lo que respecta al uso de teléfonos móviles aprobados, siga las instrucciones de uso proporcionadas por el fabricante del teléfono móvil.



¡PRECAUCIÓN!

El uso o instalación de dispositivos eléctricos o electrónicos en el compartimiento de pasajeros (sin una antena externa) pueden provocar un mal funcionamiento de los dispositivos eléctricos del vehículo. Esto puede comprometer la seguridad en el vehículo, así como constituir un peligro potencial a la salud de los ocupantes.

Si existen teléfonos celulares/laptops/tablets al interior del vehículo y/o cerca de la llave electrónica, puede existir un rendimiento reducido del sistema de entrada pasiva/arranque sin llave.

Información General

La siguiente declaración se aplica a todos dispositivos de radio frecuencia (RF) equipados en este vehículo:

La operación de este equipo está sujeta a las siguientes dos condiciones:

GIULIA



1. Es posible que este equipo o dispositivo no cause interferencia perjudicial y,
2. Este equipo o dispositivo debe aceptar cualquier interferencia, incluyendo la que pueda causar su operación no deseada.

NOTA: Los cambios y modificaciones hechas, no expresamente aprobadas por la parte responsable, podrían anular la autoridad del usuario para operar el equipo.

Descripción de característica	Identificación de certificado
RFHM	IFETEL: RLVCOA213-0334
FOBIK (Transmisor)	IFETEL: RLVCOAL15-2276
TPMS	IFETEL: RLVTCOTI 15-0793
UGDO (Homelink)	IFETEL: RCPJOHO13-1596
Sensores Punto Ciego (BSS)	IFT: RCPVE7719-0998



INFORMACIÓN IMPORTANTE	1
CONOCIMIENTO DEL VEHÍCULO	8
TABLERO DE INSTRUMENTOS	60
ARRANQUE Y OPERACIÓN.....	82
MULTIMEDIA	139
SEGURIDAD	227
EN CASO DE EMERGENCIA	278
MANTENIMIENTO	293
DATOS TÉCNICOS	338
ÍNDICE GENERAL	350



CONOCIMIENTO DEL VEHÍCULO

En esta sección encontrará información importante que le ayudará a familiarizarse con las características de su vehículo, y cómo operan éstas.

CONTENIDO

■ LAS LLAVES	10	(si así está equipado).....	17	equipado).....	28
• Transmisor.....	10	■ PUERTAS	17	• Asientos traseros con calefacción (si así está equipado).....	29
• Reemplazo de la batería del transmisor.....	11	• Seguros eléctricos de puerta.....	17	• Cabeceras.....	29
• Solicitud de transmisores adicionales.....	12	• Entrada pasiva (si así está equipado).....	18	• Cabeceras traseras (ajuste).....	30
■ SISTEMA INMOVILIZADOR DEL MOTOR	13	• Bloqueo automático de puertas (si así está equipado).....	21	■ ESPEJOS	31
■ INTERRUPTOR DE IGNICIÓN	13	• Seguros para niños (puertas traseras).....	21	• Espejo con atenuación automática (si así está equipado).....	31
• Botón de ignición sin llave (si así está equipado).....	13	■ VOLANTE	21	• Espejo de vanidad iluminado (si así está equipado).....	31
■ SISTEMA DE ARRANQUE REMOTO (SI ASÍ ESTÁ EQUIPADO)	15	• Columna abatible/telescópica (si así está equipado).....	21	• Viseras.....	31
• Cómo utilizar el arranque remoto (si así está equipado).....	15	• Calefacción eléctrica del volante (si así está equipado).....	22	• Espejos exteriores eléctricos.....	32
• Sistemas de confort del arranque remoto (si así está equipado).....	16	■ ASIENTO DEL CONDUCTOR CON MEMORIA (SI ASÍ ESTÁ EQUIPADO)	23	• Espejos exteriores abatibles eléctricamente (si así está equipado).....	32
■ SISTEMA DE SEGURIDAD DEL VEHÍCULO (SI ASÍ ESTÁ EQUIPADO)	16	■ ASIENTOS	23	• Espejos con atenuación automática (si así está equipado).....	33
• Para armar la alarma.....	16	• Asientos deportivos "Sparco" (vehículos Quadrifoglio, si así está equipado).....	24	• Calefacción eléctrica espejos exteriores (si así está equipado).....	33
• Para desactivar el sistema.....	16	• Ajuste manual (asientos traseros) (si así está equipado).....	24	■ PORTERO ELÉCTRICO DE LA COCHERA (SI ASÍ ESTÁ EQUIPADO)	33
• Protección interior/antilevantamiento		• Extensión del cojín del asiento (si así está equipado).....	27	• Antes de empezar la programación de HomeLink®.....	33
		• Asientos con calefacción (si así está		• Borrar todos los canales de HomeLink®.....	33



- Programación del HomeLink® para un portero eléctrico de cochera 34
- Programación del HomeLink para dispositivos misceláneos..... 35
- Reprogramación de un sólo botón de HomeLink® (código cambiante) 35
- **LUCES EXTERIORES.....35**
 - Interruptor de los faros 35
 - Luces de conducción diurna (DRL) (si así está equipado)..... 36
 - Luces de carretera (Luces altas)..... 36
 - Faros automáticos..... 36
 - Claxon óptico 36
 - Control automático de luces altas (si así está equipado)..... 37
 - Luces de estacionamiento..... 37
 - Temporización de apagado de faros. 37
 - Luz antiniebla trasera (si así está equipado) 38
 - Sistema de luces adaptativo (AFS, si así está equipado)..... 38
 - Luces direccionales 38
 - Función "Lane Change" (cambio de carril)..... 38
 - Función SBL (Luces de iluminación en curva) (si así está equipado)..... 38

- **LUCES INTERIORES38**
 - Luces interiores de ambiente..... 40
 - Luces interiores traseras 40
 - Regulador de atenuación del módulo de instrumentos..... 40
- **LIMPIAPARABRISAS.....40**
- **CONTROL DE CLIMA43**
 - Control automático de clima de doble zona..... 43
 - Descripción..... 44
 - Sensor de humedad..... 49
 - Stop/Start (si así está equipado)..... 49
 - Mantenimiento del sistema 49
- **EQUIPAMIENTO INTERIOR.....49**
 - Guanteras..... 49
 - Consola central..... 50
 - Superficie de carga inalámbrica (si así está equipado)..... 51
- **VENTANAS53**
 - Ventanas eléctricas..... 53
 - Ruido de viento 54
- **TOLDO SOLAR ELÉCTRICO (SI ASÍ ESTÁ EQUIPADO)54**
 - Apertura y cierre del toldo solar 55

CONOCIMIENTO DEL VEHÍCULO

- Posición de ventilación 55
- Movimiento de la cortina..... 55
- Dispositivo antipellizco..... 55
- Procedimiento de reinicialización..... 55
- **COFRE DEL MOTOR.....56**
 - Apertura 56
 - Cierre 56
- **CAJUELA.....57**
 - Apertura 57
 - Apertura de emergencia 57
 - Cierre 58
 - Reinicialización del compartimento de la cajuela..... 58
 - Características de la cajuela..... 58
- **SISTEMAS PARA LA PROTECCIÓN DEL MEDIO AMBIENTE.....58**
- **AERODINÁMICA ACTIVA59**
 - Spoiler delantero (Alfa Active Aero) (Vehículos Quadrifoglio) (si así está equipado)..... 59

GIULIA

LAS LLAVES

Transmisor

Su vehículo está equipado con un transmisor que soporta entrada remota sin llave (RKE, si así está equipado) y arranque remoto (si así está equipado) y operación remota de la compuerta levadiza. El transmisor le permite bloquear o desbloquear las puertas y la compuerta levadiza. El transmisor no necesita no ser dirigido hacia el vehículo para activar el sistema. El transmisor también incluye una llave de emergencia, la cual está almacenada en la parte posterior del transmisor.

NOTA:

- La señal del transmisor de llave podría no ser encontrada si éste se encuentra cerca de un celular, una laptop o algún otro dispositivo electrónico. Esto puede resultar en un bajo rendimiento.
- En la posición de ON/RUN, y el vehículo moviéndose a 4 km/h (2 mph), todos los comandos RKE están desactivados.



Transmisor

En caso de que el interruptor de encendido no cambie con sólo presionar un botón, el control de llave puede tener la batería baja o descargada. Se puede verificar la condición de batería baja en el transmisor refiriéndose al módulo de instrumentos, que le mostrará las instrucciones a seguir.

Bloquear/desbloquear las puertas y compuerta trasera

Oprima el botón de desbloqueo del transmisor una vez desbloquear la puerta del conductor, o dos veces en cinco segundos para desbloquear todas las puertas y compuerta trasera. Para bloquear todas las puertas y la compuerta trasera presione el botón bloquear una vez. Si la compuerta trasera está abierta cuando se presiona el botón de bloqueo, la compuerta trasera se bloqueará cuando esté cerrada.

Actualmente la configuración de desbloqueo se puede cambiar a través del menú del sis-

tema de radio, para que el sistema se desbloquee:

- Todas las puertas al oprimir una vez el botón de desbloqueo en el transmisor.
- La puerta del conductor al oprimir una vez el botón de desbloqueo en el transmisor.

Cuando las puertas están bloqueadas / desbloqueadas, las luces direccionales parpadearán y se activará el sistema de entrada iluminado.

NOTA: Si una o más puertas están abiertas cuando se presiona el botón de bloqueo, o la compuerta trasera está abierta, las puertas se bloquearán. Las puertas se desbloquearán de nuevo automáticamente si se deja la llave dentro del interior del vehículo; de lo contrario, las puertas permanecerán bloqueadas.

El destello de los intermitentes al bloquear/desbloquear las puertas y la activación de la luz de cortesía al desbloquear las puertas se puede activar o desactivar a través del sistema de radio. Para obtener más información, consulte el Suplemento del manual del propietario del sistema de información y entretenimiento.

Apertura de la compuerta trasera

Presione dos veces el botón de la cajuela en el transmisor para abrirla. Las luces intermitentes destellarán para indicar que la cajuela ha sido abierta.



Bloqueo/desbloqueo de puertas desde el exterior en caso de emergencia

Si la batería está descargada o el transmisor no funciona, puede bloquear o desbloquear las puertas desde el exterior insertando la llave de emergencia, que se encuentra dentro del transmisor, en el cilindro de bloqueo de la manija de la puerta y girar la llave de emergencia de la siguiente manera.

- Bloquear: gire la llave de emergencia hacia la derecha (en el sentido de las agujas del reloj)
- Desbloquear: gire la llave de emergencia hacia la izquierda (en sentido antihorario)

Característica llave izquierda del vehículo: si está equipado

Si ya no se detecta un transmisor dentro del vehículo mientras el sistema de encendido del vehículo está en la posición ON / RUN o START, el mensaje "Key Left Vehicle" se mostrará en la pantalla del grupo de instrumentos junto con un timbre interior. También se activará una alerta exterior audible y visual para advertir al conductor.

La bocina del vehículo sonará rápidamente tres veces junto con un solo destello de las luces exteriores del vehículo.

NOTA:

- Las puertas deben estar abiertas y luego cerradas para que el vehículo verifique la

presencia de un transmisor; La función Llave izquierda del vehículo no se activará hasta que todas las puertas estén todas cerradas.

- Estas alertas no se activarán en situaciones en las que el motor del vehículo se deje en marcha con el transmisor dentro..

Reemplazo de la batería del transmisor

La batería de repuesto recomendada es la CR2032.

NOTA:

- Se le recomienda a los consumidores utilizar baterías provenientes de Mopar. Las dimensiones de baterías de otros proveedores podrían no cumplir con las dimensiones de la batería original.
- Material de Perclorato – Puede necesitar de cuidado especial. Para más información consulte www.dtsc.ca.gov/hazardouswaste/perchlorate
- No toque las terminales de la batería que están en el alojamiento trasero o en el tablero de circuito impreso.

Para reemplazar la batería, haga el siguiente procedimiento:

1. Manteniendo presionado en los puntos indicados deslizar la cubierta hacia abajo.

CONOCIMIENTO DEL VEHÍCULO



Retiro de la cubierta del transmisor

2. Extraiga la llave de emergencia de su alojamiento

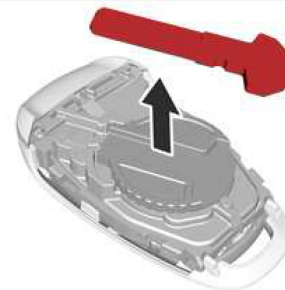

Extracción de la llave de emergencia

3. Quite la cubierta de la batería girándola en el sentido contrario de las manecillas del reloj.

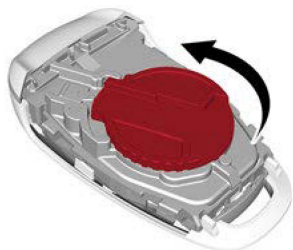
Retiro de la cubierta de la batería

4. Retire la batería de su ranura y reemplácela por una nueva. Cuando reemplace la batería, asegúrese que el signo + de la batería coincida con el signo + en el interior del clip de la batería, situado en la cubierta trasera. Evite tocar la batería nueva con los dedos. Los aceites de la piel pueden causar el deterioro de la batería. Si toca la batería, límpiela con alcohol.

Ubicación de la batería

Realice las instrucciones en sentido inverso para volver a introducir la llave.



¡ADVERTENCIA!

- El transmisor integrado contiene una batería de tipo botón. No ingiera la batería; existe un peligro de quemaduras químicas. Si se traga la batería de tipo botón, puede causar quemaduras internas graves en solo dos horas y puede provocar la muerte.
- Si cree que una batería puede haber sido ingerida o colocada dentro de cualquier parte del cuerpo, busque atención médica de inmediato.
- Mantenga las pilas nuevas y usadas fuera del alcance de los niños. Si el compartimento de la batería no se cierra de forma segura, deje de utilizar el producto y manténgalo alejado de los niños.



¡PRECAUCIÓN!

La operación de sustitución de la batería debe realizarse con cuidado para no dañar la llave electrónica.

Solicitud de transmisores adicionales

La programación de los transmisores de llave o los transmisores debe ser realizada por un distribuidor autorizado.

NOTA:

- Una vez que se ha programado un transmisor para un vehículo, éste no se podrá

programar para ningún otro.

- Solamente los transmisores que están programados para la electrónica del vehículo se pueden usar para arrancarlo y hacerlo funcionar. Una vez que se ha programado un transmisor para un vehículo, éste no se podrá programar para ningún otro.



¡ADVERTENCIA!

- Siempre retire el transmisor del interior vehículo y cierre todas las puertas cuando deje su vehículo sin su atención.
- Recuerde siempre colocar la ignición en posición de apagado (OFF).

El duplicado de los transmisores de llave debe realizarlo un distribuidor autorizado, este procedimiento consiste en la programación de un transmisor de llave en blanco con la electrónica del vehículo. Un transmisor de llave en blanco es aquel que nunca se ha programado.

NOTA:

- Cuando haga reparar el sistema inmovilizador del motor, lleve todas las llaves del vehículo a un distribuidor autorizado.
- Para los modelos Quadrifoglio, si necesita un transmisor de reemplazo, comuníquese con un distribuidor autorizado.



SISTEMA INMOVILIZADOR DEL MOTOR

El sistema inmovilizador del motor evita la operación no autorizada del vehículo desactivando el motor. El sistema no necesita ser activado. Su operación es automática, sin importar si el vehículo está bloqueado o no.

El sistema usa el transmisor, interruptor de ignición y un receptor RF (radio frecuencia), para prevenir la operación no autorizada del vehículo. Por ello, sólo los transmisores programados para el vehículo podrán ser usados para encender y operar el vehículo. El sistema apagará el motor en dos segundos si se usa un transmisor no válido para arrancar el motor.

Después de colocar la ignición en encendido (ON/RUN), la luz indicadora de la alarma del vehículo se encenderá tres segundos para verificar los focos. Si la luz permanece encendida después de esta verificación, indica que existe un problema con los sistemas. Si la luz comienza a destellar después de esta verificación, indica que alguien utilizó un transmisor no válido para arrancar el motor. Cualquiera de estas condiciones ocasionará que el motor se apague después de dos segundos.

Si la luz de advertencia de la alarma del vehículo se enciende durante el funcionamiento normal del mismo (cuando el vehículo está en

marcha por más de 10 segundos), indica que hay una falla en el sistema. Si esto ocurre, realice un servicio a su vehículo lo más pronto posible con un distribuidor autorizado.



¡PRECAUCIÓN!

El sistema Inmovilizador no es compatible con algunos de los sistemas remotos de arranque que no han sido instalados en planta. El uso de estos sistemas podría causar problemas de arranque al vehículo y podría perder protección.

Todos los transmisores proporcionados con su vehículo han sido programados para la electrónica del mismo.

NOTA: Un transmisor que no ha sido programado también se considera una llave no válida.

Información general

La operación de este equipo está sujeta a las siguientes dos condiciones:

- (1) Es posible que este equipo o dispositivo no cause interferencia perjudicial y
- (2) este equipo o dispositivo debe aceptar cualquier interferencia, incluyendo la que pueda causar su operación no deseada.

NOTA: Los cambios o modificaciones no aprobados expresamente por la parte responsable del cumplimiento puede anular la autoridad del usuario para operar el equipo.

CONOCIMIENTO DEL VEHÍCULO INTERRUPTOR DE IGNICIÓN

Botón de ignición sin llave (si así está equipado)

Esta función permite al conductor operar el interruptor de encendido al presionar un botón, siempre y cuando el transmisor de se encuentre en el compartimento de pasajeros.

El botón de ignición START/STOP tiene varias posiciones de funcionamiento que están identificadas y se encenderán cuando se encuentre en dicha posición. Las posiciones son: OFF, ACC, ON/RUN y START.



Botón de ignición Start/Stop

El interruptor de ignición puede colocarse en los siguientes modos:

OFF (apagado)

- El motor está detenido.
- Dirección bloqueada
- Algunos dispositivos eléctricos (ejem.

Alarma, bloqueo central, etc.) están disponibles.

ACC (accesorios)

- El motor no está encendido (cuando el pie está en el pedal del freno)
- Algunos dispositivos eléctricos están disponibles (por ejemplo, controles del clima)

ON/RUN (encendido/en marcha)

- El motor encenderá (cuando el pie está en el pedal del freno).
- Todos los dispositivos eléctricos están disponibles (por ejemplo, los controles del clima).

En caso de que la ignición no cambie con la presión del botón, el transmisor puede tener la batería baja o descargada. En esta situación, otro método se puede utilizar para operar el interruptor de ignición.

1. Levante el descansabrazos delantero.
2. Coloque el transmisor en el lugar indicado en la parte inferior de la consola central, colocando el transmisor como se muestra en la siguiente imagen, mientras presiona el botón de encendido START / STOP para iniciar el encendido.



Ubicación para la colocación del transmisor

NOTA:

- Para más información sobre el arranque del motor, ver lo descrito en el apartado "Arranque del motor" en el capítulo "Arranque y operación"
- Con el interruptor de ignición sin llave en estado ACC, tras 30 minutos con el selector en posición "P" (estacionamiento) y el motor apagado, el interruptor de ignición se restablecerá automáticamente a la posición OFF.
- Al abrir la puerta del conductor con el interruptor de ignición en ACC (accesorios), sonará una alerta para recordarle que coloque el interruptor de ignición en la posición OFF. Además de la alerta, se mostrará el mensaje "Ignición o Accesorios encendido" en el módulo de instrumentos.



¡ADVERTENCIA!

- Cuando deje el vehículo, siempre asegúrese que el interruptor de ignición esté en la posición de apagado (OFF), remueva el transmisor del vehículo, y asegúrelo.
- Nunca deje niños sin vigilancia en el vehículo o con acceso a un vehículo desasegurado.
- Permitir que los niños permanezcan en un vehículo sin supervisión puede resultar peligroso. Se debe advertir a los niños de no tocar el freno de estacionamiento, el pedal de freno o la palanca de velocidades.
- No deje el transmisor de la llave dentro o cerca del vehículo, y no deje la llave de arranque remoto Keyless Enter-N-Go™ en modo ACC (Accesorio) u ON/RUN (Encendido/En marcha). El niño puede hacer funcionar las ventanas eléctricas, otros controles o mover el vehículo.
- No deje niños o animales dentro del vehículo estacionado. La temperatura del interior del vehículo es más alta que la de la intemperie y puede ocasionar un accidente o la muerte.



¡PRECAUCIÓN!

Un vehículo desbloqueado es una invitación para los ladrones. Siempre retire el control de llave del vehículo y cierre todas las puertas al dejar el vehículo desatendido.

SISTEMA DE ARRANQUE REMOTO (SI ASÍ ESTÁ EQUIPADO)



Este sistema utiliza el transmisor para arrancar el vehículo desde el exterior manteniendo la seguridad.

NOTA: Las obstrucciones entre el vehículo y el transmisor pueden reducir el rango.



¡ADVERTENCIA!

- No encienda el motor en una cochera o área cerrada. Los gases de escape contienen monóxido de carbono (CO) el cual es inodoro e incoloro. El monóxido de carbono es tóxico y puede provocar serios daños o la muerte cuando es inhalado.
- Mantenga el interruptor de acceso remoto (Transmisor) lejos de los niños. La operación de arranque remoto, ventanas, seguros de las puertas u otros controles pueden causar serios daños o la muerte.

Cómo utilizar el arranque remoto (si así está equipado)

Presione el botón de arranque remoto en el llavero dos veces en cinco segundos. Las puertas del vehículo se bloquearán, las luces de estacionamiento parpadearán dos veces y el claxon sonará dos veces. Al presionar el botón de arranque remoto por tercera vez, se apaga el motor.

NOTA:

- Con el arranque remoto, el motor funcionará por aproximadamente 15 minutos.
- El arranque remoto sólo se puede utilizar dos veces.
- Si se presenta una falla en el motor o el nivel de combustible es bajo, el vehículo encenderá y se apagará después de 10 segundos.
- Las luces de estacionamiento se encenderán y permanecerán encendidas durante el arranque remoto.
- Por seguridad, la operación de las ventanas no están disponibles cuando el vehículo está en arranque remoto.
- El arranque remoto sólo puede utilizarse dos veces. La ignición debe estar en ON/RUN antes de que la secuencia de arranque remoto pueda repetirse un tercer ciclo.

CONOCIMIENTO DEL VEHÍCULO

Para arrancar el motor remotamente se deben cumplir todas las siguientes condiciones:

- Selector de cambios en la posición estacionamiento (P, transmisión automática).
- Puertas cerradas.
- Cofre cerrado.
- Interruptor de luces intermitentes apagado.
- Interruptor del freno inactivo (el pedal del freno no debe estar presionado).
- La batería debe tener un nivel de carga aceptable.
- Luz de advertencia del motor no debe estar presente.
- Botón de la alarma de Pánico (PANIC) en el transmisor no debe estar presionado.
- Sistema no deshabilitado previamente de un arranque remoto.
- El sistema de seguridad del vehículo no está activo.
- Ignición en posición de apagado
- Nivel de combustible el mínimo requerido
- La alarma de seguridad no señala intrusión
- La luz indicadora de mal funcionamiento no está iluminada.

GIULIA



Para salir de la modalidad de arranque remoto

Para conducir el vehículo después del sistema de arranque remoto, presione y suelte el botón de desbloqueo en el transmisor o desbloquee el vehículo usando la entrada pasiva sin llave Enter-N-Go a través de las manijas de las puertas y deshabilite la alarma (si así está equipado). Luego, antes del final del ciclo de 15 minutos, presione y suelte el botón de encendido START / STOP.

El sistema de arranque remoto apagará el motor con otra presión del botón de arranque remoto en el transmisor o si se deja el motor encendido un ciclo completo de 15 minutos.

Sistemas de confort del arranque remoto (si así está equipado)

Cuando se activa el arranque remoto, las características del volante y del asiento delantero con calefacción se activarán automáticamente cuando la temperatura ambiente sea inferior a 4° C (39 ° F). Estas funciones permanecerán activas durante la duración del arranque remoto.

NOTA: Esta función se puede activar a través del sistema de radio. Consulte el Suplemento del manual del propietario del sistema de información y entretenimiento para obtener más información.

SISTEMA DE SEGURIDAD DEL VEHÍCULO (SI ASÍ ESTÁ EQUIPADO)

El sistema de seguridad del vehículo monitorea las puertas del vehículo, el cofre, la compuerta trasera y el encendido del botón sin llave para detectar operaciones no autorizadas. También monitorea el movimiento dentro del compartimiento de pasajeros (protección volumétrica, si está equipado), el corte de los cables de la batería y el levantamiento / inclinación inesperado del vehículo (protección anti-levantamiento, si está equipado).

Mientras el sistema de seguridad de alarma del vehículo está armado, las cerraduras de las puertas y la liberación de la compuerta trasera están desactivadas.

Si algo activa la alarma, el sistema de seguridad del vehículo proporcionará las siguientes señales audibles y visibles:

- El claxon sonará intermitentemente.
- Las luces de estacionamiento y/o direccionales destellarán.
- La luz de alarma de seguridad del vehículo destellará en el módulo de instrumentos.

NOTA: El sistema de seguridad del vehículo se activa mediante el sistema inmovilizador del motor, que se activa automáticamente al salir del vehículo llevando consigo transmisor y bloqueando las puertas.

Para armar la alarma

Siga estos pasos para activar la alarma:

1. Asegúrese de que el vehículo se encuentra en la posición de apagado.
2. Realice uno de los siguientes métodos para asegurar el vehículo:
 - Presione el botón de bloqueo al interior del panel de la puerta, con la puerta abierta del pasajero o la del conductor.
 - Presione el botón de bloqueo desde el exterior con la manija de entrada pasiva y con una llave válida. (Refiérase a la sección de "Arranque y operación", para obtener más información)
 - Presione el botón de bloqueo en el control de la llave/transmisor.
3. Si alguna puerta está abierta, ciérrela.

Para desactivar el sistema

La alarma del vehículo puede ser desactivada usando uno de los siguientes métodos:

- Oprimir el botón de desbloqueo del transmisor.
- Tome la manija del acceso de entrada pasiva (si así está equipado), refiérase a la sección de "Arranque sin llave, para más información.
- Coloque el interruptor de ignición fuera de la posición de apagado.

NOTA:



- ❑ El cilindro de la puerta del conductor no puede armar o desarmar el sistema de seguridad del vehículo. Usar el cilindro de la puerta cuando la alarma está armada, hará sonar la alarma cuando se abra la puerta.
- ❑ Cuando la alarma de seguridad del vehículo está armada, los interruptores eléctricos interiores de puerta no abrirán las puertas.

La alarma de seguridad está diseñada para proteger su vehículo; sin embargo, usted puede crear condiciones que activen la alarma inesperadamente. Si permanece en el vehículo y bloquea las puertas con el transmisor una vez armada la alarma de seguridad del vehículo, la alarma sonará si jala la manija de la puerta. Si esto ocurre, oprima el botón de desbloqueo del transmisor para desarmar la alarma de seguridad del vehículo.

Si la alarma de seguridad del vehículo se encuentra armada y la batería se desconecta, la alarma de seguridad permanecerá armada cuando la batería sea conectada nuevamente, las luces exteriores parpadearán y el claxon sonará. Si esto ocurre, desarme la alarma de seguridad del vehículo.

NOTA: La alarma no se desarma cuando las puertas se desbloquean insertando la llave de emergencia (que se encuentra dentro del transmisor) en el cilindro de la cerradura de la manija de la puerta.

Protección interior/antilevantamiento (si así está equipado)

Para garantizar un funcionamiento correcto de la protección, cerrar completamente las ventanillas laterales.

Para desconectar la función, pulsar el botón antes de activar la alarma. La desconexión de la función se indica mediante un destello, de unos segundos, del LED situado en el botón.



Botón de protección volumétrica

La posible exclusión de la protección volumétrica/antilevantamiento debe repetirse siempre que se apaga el módulo de instrumentos.

CONOCIMIENTO DEL VEHÍCULO PUERTAS

Seguros eléctricos de puerta

El interruptor de los seguros eléctricos están ubicados en el panel interior de cada puerta delantera. Presione el interruptor para bloquear o desbloquear las puertas.



Interruptores de bloqueo y desbloqueo de puertas



¡ADVERTENCIA!

- ❑ No deje niños o animales dentro del vehículo estacionado. La temperatura del interior del vehículo es más alta que la de la intemperie y puede ocasionar un accidente o la muerte.
- ❑ Por seguridad personal y seguridad en caso de un accidente, mantenga los seguros de puerta cerrados mientras conduce o cuando estacione o deje sólo su vehículo.



¡ADVERTENCIA!

- Antes de salir de un vehículo, siempre cambie la transmisión automática a P, aplique el freno de mano, apague el motor, retire el transmisor del vehículo y bloquee su vehículo.
- Nunca deje niños solos en un vehículo o que puedan tener acceso a un vehículo desasegurado.
- Permitir que los niños estén en un vehículo sin supervisión es peligroso por varias razones. Un niño u otras personas pueden sufrir lesiones graves o mortales. Los niños deben de ser advertidos de no tocar el freno de estacionamiento, el pedal del freno o la Selector de cambios.
- No deje el transmisor dentro o cerca del vehículo, o en un lugar accesible para los niños. Un niño podría operar ventanas eléctricas, otros controles o mover el vehículo.



¡PRECAUCIÓN!

Un auto que no se encuentra cerrado es una invitación para los ladrones. Siempre retire el transmisor del vehículo y bloquee todas las puertas cuando deje el vehículo desatendido.

Bloquear las puertas con batería descargadas

Proceda de la siguiente manera para bloquear las puertas si la batería del vehículo está descargada:

Puertas traseras y puerta del pasajero

1. Con las puertas desbloqueadas, inserte la llave de emergencia o un destornillador de punta plana en el cilindro de la cerradura de liberación manual de la cerradura de la puerta.



Cilindro de bloqueo de liberación manual de cerradura de puerta

2. Gire el cilindro de bloqueo de liberación manual en el sentido de las manecillas del reloj para las cerraduras de la puerta derecha o en sentido contrario a las agujas del reloj para las cerraduras de la puerta izquierda.
3. Retire la llave / destornillador del bloqueo de liberación manual.

Proceda de una de las siguientes formas para realinear el dispositivo de bloqueo de la puerta (sólo cuando se haya restablecido la carga de la batería):

- Presione el botón de bloqueo en el llavero
- Presione el botón de desbloqueo en el panel de la puerta
- Destrabe el cilindro de la cerradura de la puerta del conductor con la llave de emergencia
- Accionar la manija de la puerta interior

NOTA: Para las puertas traseras, si los seguros para niños están activados y se lleva a cabo el procedimiento de bloqueo descrito anteriormente, la operación de la manija interna no abrirá la puerta. En cambio, sólo realineará el dispositivo de liberación de bloqueo. Para abrir la puerta se debe utilizar la manija exterior. Los botones de cierre/desbloqueo centralizado de la puerta no se desactivan cuando el bloqueo de emergencia está activado.

Entrada pasiva (si así está equipado)

El sistema de acceso pasivo es una mejora al sistema de acceso remoto sin llave (transmisor) del vehículo. Esta característica le permite bloquear y desbloquear la puerta o puertas del vehículo sin tener que oprimir los botones de aseguramiento o desaseguramiento del transmisor.

NOTA:



- La función de acceso pasivo puede ser activada o desactivada; Consulte el Suplemento del manual del propietario del sistema de información y entretenimiento para conocer los ajustes de entrada pasiva. para más información.
- El transmisor no puede ser detectado si éste se encuentra cerca de un celular, equipo de cómputo o algún otro dispositivo electrónico, estos dispositivos bloquean la señal inalámbrica para bloquear/desbloquear las puertas.
- Si está utilizando guantes, o ha estado lloviendo sobre la manija con acceso pasivo, la capacidad de respuesta para desbloquear las puertas puede ser afectada, siendo está más lenta.
- Si las puertas del vehículo son desbloqueadas ya sea utilizando el transmisor o por medio del acceso pasivo (entrada pasiva) y no se abre ninguna puerta en 60 segundos, las puertas se bloquearán nuevamente y se activará la alarma contra robo(sí así está equipado).

Bloqueo de puertas

Ingrese el transmisor cerca de la manija de la puerta, agarre la manija para desbloquear el vehículo. Agarrar la manija de la puerta del conductor desbloqueará la puerta del conductor automáticamente. Agarrar la manija de la puerta del pasajero desbloqueará todas las puertas y la compuerta trasera automáticamente.

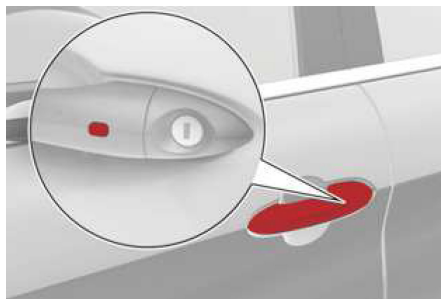

Botón de entrada pasiva en la manija de la puerta

NOTA:

- Si se programa “Desbloquear todas las puertas con la primera presión”, todas las puertas se desbloquearán cuando agarre la manija de la puerta delantera del conductor. Puede seleccionar entre “Desbloquear la puerta del conductor al presionar primero” y “Desbloquear todas las puertas al presionar primero” a través de la pantalla del radio. Consulte el Suplemento del manual del propietario del sistema de información y entretenimiento para conocer los ajustes de entrada pasiva.
- Todas las puertas se desbloquearán cuando se agarre la manija de la puerta del pasajero delantero independientemente de la configuración de preferencia de desbloqueo de la puerta del conductor.

CONOCIMIENTO DEL VEHÍCULO



Botón de entrada pasiva en la cajuela

Frecuencia integrada al transmisor (Seguro FOBIK)

Para minimizar la posibilidad de bloquear involuntariamente un transmisor de entrada pasiva dentro de su vehículo, el sistema de entrada pasiva está equipado con una función de desbloqueo automático de la puerta que funcionará si el interruptor de encendido está en la posición APAGADO.

El vehículo no desbloqueará las puertas si se ha detectado un control remoto no autorizado cerca del exterior del vehículo.

Si se desactiva la función de entrada pasiva a través de la pantalla de la radio, se desactivan las protecciones para evitar dejar accidentalmente el llavero dentro del vehículo.

Para bloquear las puertas y la compuerta trasera

Con uno de los transmisores de de entrada

pasiva del vehículo cerca de la manija de la puerta delantera, presionar el botón de bloqueo de entrada pasiva bloqueará el vehículo.

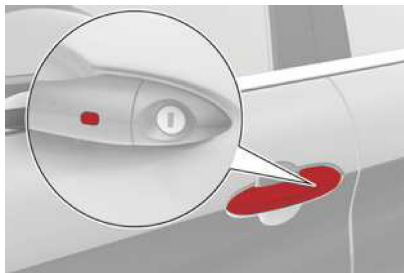

Botón de entrada pasiva en la manija

NOTA: Cuando tire de la manija, no presione el botón de bloqueo/desbloqueo de las puertas en la manija.



No agarre la manija al cerrar

NOTA:

- Después de presionar el botón de bloqueo de la manija de la puerta, usted tiene dos

segundos antes de que pueda bloquear o desbloquear las puertas, usando cualquiera de las puertas de entrada pasiva. Esto ocurre para permitir que usted verifique si el vehículo está cerrando jalando de la manija de la puerta sin desbloquear el vehículo.

- El sistema de entrada pasiva no funcionará si la batería del transmisor está descargada.
- Las puertas del vehículo y la compuerta trasera también se pueden bloquear presionando el botón de bloqueo en el transmisor o en la cerradura de la puerta interior.

Para desbloquear /Accesar a la compuerta trasera

Acercándose con una llave electrónica válida cerca de la cajuela, presionar el botón de apertura para acceder a la cajuela

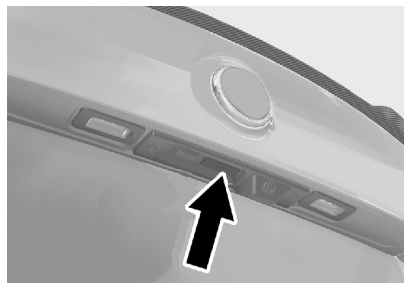

Botón externo de liberación de la compuerta trasera

NOTA:

- Si se deja accidentalmente un transmisor en el interior del compartimiento de almacenamiento y se intenta cerrarlo desde el exterior, el bloqueo la compuerta trasera no se realizará a menos que no se detecte al exterior del vehículo otro transmisor válido. Con las puertas bloqueadas, al realizar el desbloqueo únicamente de la compuerta trasera, si en el siguiente cierre se detecta una llave en el interior, la compuerta trasera volverá a abrirse acompañada con un doble destello de las luces.
- Antes de iniciar la marcha, compruebe que la compuerta trasera esté correctamente cerrada.

Bloqueo de la compuerta trasera

Con un transmisor de entrada pasiva válido cerca del vehículo, presione el botón de la cajuela de entrada pasiva, que se encuentra junto al botón de liberación de la compuerta trasera exterior. Todas las puertas y la compuerta trasera se bloquearán. El bloqueo de la puerta también activará la alarma.

NOTA: La compuerta trasera aún puede estar bloqueada presionando el botón de bloqueo en el transmisor, presionando un botón de bloqueo de entrada pasiva en las manijas de las puertas delanteras o presionando el botón de bloqueo en el interior del vehículo



Bloqueo automático de puertas (si así está equipado)

La condición predeterminada de la función de bloqueo automático de la puerta está activada. Cuando se activa, las cerraduras de las puertas se bloquean automáticamente cuando la velocidad del vehículo supera los 20 km / h (12 mph). La función de bloqueo automático de la puerta puede ser activada o desactivada a través de la pantalla del radiod. Consulte el suplemento del manual de propietario para mayor información.

Seguros para niños (puertas traseras)

Para proporcionar un entorno más seguro para los niños pequeños que viajan en los asientos traseros, las puertas traseras están equipadas con un sistema de asegurado de las puertas para protección de niños.

Para usar el sistema, abra cada puerta trasera, use un destornillador de punta plana (o la llave valet) y gire el disco en contra del sentido del reloj para bloquear o en el sentido del reloj para desbloquear los seguros de protección para niños.



Posiciones del seguro de niños

NOTA:

- Cuando el seguro de protección de niños está puesto, la puerta puede abrirse por fuera usando la manija exterior cuando el seguro de la puerta por adentro esté en la posición desbloquear.
- Después de desactivar el sistema de bloqueo de puerta de protección para niños, siempre pruebe la puerta desde el interior para asegurarse de que esté en la posición de desbloqueo.
- Después de activar el sistema de bloqueo de puerta de protección para niños, siempre pruebe la puerta desde el interior para asegurarse de que esté en la posición bloqueada.
- Para salida de emergencia con el sistema colocado, coloque el interruptor de bloqueo en la puerta en la posición de des-

CONOCIMIENTO DEL VEHÍCULO

bloqueo de puerta baje la ventana, y abra la puerta con la manija al exterior puerta.



¡ADVERTENCIA!

Evite atrapar a alguien dentro del vehículo en una colisión. Recuerde que cuando está puesto el seguro de protección para niños, las puertas traseras sólo se pueden abrir desde afuera.

NOTA: Siempre utilice este dispositivo cuando transporte niños. Después de acoplar el seguro para niños en ambas puertas traseras, revise su acoplamiento intentando abrir la puerta con la manija al interior. Una vez acoplado el sistema, será imposible abrir las puertas desde el interior del vehículo. Antes de salir del vehículo, asegúrese de revisar que no se quede nadie al interior.

VOLANTE

Columna abatible/telescópica(sí así está equipado)

Esta característica le permite inclinar la columna de la dirección hacia arriba o hacia abajo. También le permite alargarla o acortarla. La manija de control para la inclinación/ función telescópica se encuentra debajo del volante de la dirección al final de la columna de la dirección.

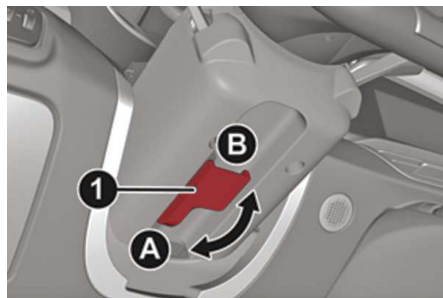

Ajuste del volante de la dirección

- 1 — Manija de control de ajuste/telescópico
 A — Abrir
 B — Cerrar



¡ADVERTENCIA!

- No ajuste la columna de la dirección mientras conduce. Si se conduce con la columna de la dirección desasegurada podría perder control del vehículo. Asegúrese de que la columna de la dirección esté completamente asegurada antes de conducir su vehículo. Si no se siguen estas advertencias, podrían producirse lesiones graves o la muerte.
- No coloque ningún objeto en el volante (por ejemplo cubiertas fijas de cualquier material) que puedan interferir con los sistemas de Asistente de punto ciego (ABSA), Asistente de embotellamiento (TJA) o Asistente de carretera (HAS) (si así está equipado)

Para liberar la columna, jale la palanca hacia la columna de dirección. Para ajustar la longitud de la columna de dirección, jale hacia usted o empuje hacia el frente el volante como lo desee. Para que la columna se asegure firmemente en su lugar, empuje la palanca hacia arriba nuevamente, hasta que quede asegurada.



¡ADVERTENCIA!

Está absolutamente prohibido realizar cualquier operación de posventa que implique modificaciones en el sistema de dirección o en la columna de dirección (por ejemplo, instalación de un dispositivo antirrobo) que pueda afectar negativamente al rendimiento. Hacerlo podría anular su Garantía causar **SERIOS PROBLEMAS DE SEGURIDAD, INCLUYENDO LESIONES**, y también resultar en que el vehículo no cumpla con los requisitos de garantía.

Calefacción eléctrica del volante (si así está equipado)



El volante contiene un elemento calefactor que ayuda a calentar sus manos en clima frío. El volante con calefacción tiene sólo un ajuste de temperatura.

NOTA: Los vehículos Quadrifoglio equipados con Asientos Deportivos Sparco, no estarán equipados con calefacción eléctrica del volante.

Los controles de la calefacción del volante se encuentran localizados en el panel central de instrumentos.

- Presione el botón de calefacción del volante una vez para encender los elementos de la característica.
- Presione el botón calefacción del volante una vez más para apagar los elementos de la característica.



Cuando la función está habilitada, el indicador del botón se iluminará.

NOTA: El motor debe de estar encendido para que la calefacción del volante pueda operar.

Para obtener información sobre el uso ir a la sección de sistema de arranque remoto.



¡ADVERTENCIA!

- Las personas que tienen la piel insensible debido a edad avanzada, enfermedades crónicas, diabetes, lesiones en la médula espinal, medicamentos, uso del alcohol, cansancio u otras condiciones físicas deben tener cuidado al usar el calefactor del volante. Puede ocasionar quemaduras aún en bajas temperaturas, especialmente si se usa durante largos periodos de tiempo.
- No coloque nada en el volante que aisle contra el calor, por ejemplo un trapo, cojín o alguna cubierta para volante de cualquier tipo o material. Esto puede ocasionar que el calefactor del volante de dirección se sobrecaliente

ASIENTO DEL CONDUCTOR CON MEMORIA (SI ASÍ ESTÁ EQUIPADO)

Esta función permite al conductor almacenar hasta dos perfiles de memoria diferen-

tes para la recuperación fácil a través de un interruptor de memoria. Cada perfil de memoria contiene la configuración de las siguientes características:

- Asiento del conductor
- Espejos laterales.

Los botones de ajuste de memorias del asiento se encuentran en la puerta del conductor, cerca de la manija interior, y consisten de 3 botones.

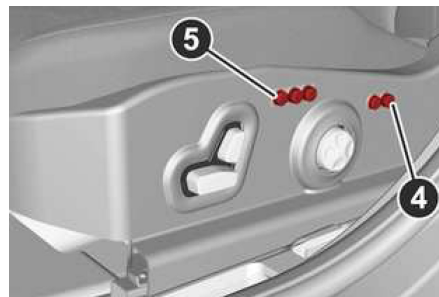

- 4 — Botones eléctricos de ajuste
- 5 — Botones de memoria del asiento del conductor.

Programación de la memoria

Para crear un nuevo perfil de memoria, realice lo siguiente:

1. Coloque el encendido del vehículo en la posición ACC (no arranque el motor) y asegúrese de que la puerta del conductor esté cerrada.

CONOCIMIENTO DEL VEHÍCULO

NOTA: También se puede configurar un perfil de memoria durante tres minutos después de que se haya abierto la puerta del conductor.

2. Ajuste todas las configuraciones del perfil de memoria a las preferencias deseadas, el asiento del conductor y las posiciones de los espejos.
3. Mantenga presionado el botón de memoria que desea programar durante 1.5 segundos.

NOTA: Cuando se configura un nuevo perfil, se sobrescribe el perfil configurado previamente para ese botón.

Recuperación de posición en memoria

Para recuperar una posición configurada previamente, presione y suelte el botón de perfil asignado a las posición deseada.

NOTA: La recuperación de la posición de la memoria se puede realizar durante aproximadamente tres minutos después de que se hayan abierto las puertas y durante aproximadamente un minuto después de que el encendido se coloque en la posición de apagado (OFF).

ASIENTOS

Los asientos son parte del Sistema de Protección del Ocupante del vehículo.

GIULIA



¡ADVERTENCIA!

- Es peligroso viajar en el área de carga, dentro o fuera de un vehículo. En una colisión, las personas que viajen en esas áreas están más expuestas a lesionarse gravemente o a morir.
- No permita que ninguna persona viaje en áreas del vehículo que no estén equipadas con asientos y cinturón de seguridad. En una colisión, la gente que viaja en esas áreas tiene mayor riesgo de sufrir lesiones o la muerte.
- Asegúrese de que todos los pasajeros estén en un asiento y utilicen los cinturones de seguridad correctamente.

Asientos deportivos "Sparco" (vehículo Quadrifoglio, si así está equipado)

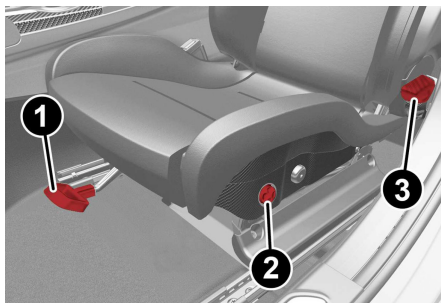

Ajuste manual del asiento

1 — Palanca de ajuste

2 — Botón de ajuste de altura

3 — Palanca para reclinar

Ajuste hacia adelante/hacia atrás:

La palanca de ajuste está al frente del asiento, cerca del piso. Jale la barra para mover el asiento hacia atrás o hacia adelante. Libere la barra una vez que tenga la posición deseada. Usando la presión del cuerpo, mueva el asiento hacia atrás o hacia adelante para verificar que éste ha quedado bien sujetado.

Ajuste de la altura del asiento (si está equipado)

Presione el botón altura hacia arriba o hacia abajo para elevar la altura del asiento o para bajar la altura del asiento.

Reclinar el respaldo

Para ajustar el respaldo, levante la palanca de inclinación ubicada en el lado exterior del asiento, inclínese hacia atrás hasta la posición deseada y suelte la palanca. Para devolver el respaldo, levante la palanca, inclínese hacia adelante y suelte la palanca.



¡ADVERTENCIA!

- Ajustar el asiento mientras se conduce puede ser peligroso. Mover el asiento mientras conduce podría provocar la pérdida de control y ocasionar un accidente y lesiones graves o la muerte.



¡ADVERTENCIA!

- Los asientos deben ajustarse antes de abrocharse los cinturones de seguridad y mientras el vehículo está estacionado. Un cinturón de seguridad mal ajustado puede ocasionar un accidente y lesiones graves o la muerte.
- No conduzca con el respaldo del asiento reclinado de manera que el cinturón no este descansando contra su pecho. En una colisión usted podría deslizarse bajo el cinturón de seguridad y esto puede causarle graves lesiones o la muerte.



¡PRECAUCIÓN!

No coloque ningún artículo debajo de un asiento eléctrico ni impida su capacidad de movimiento, ya que puede dañar los controles del asiento. El recorrido del asiento puede verse limitado si el movimiento se detiene por una obstrucción en su trayectoria.

Ajuste manual (asientos traseros) (si así está equipado)



¡ADVERTENCIA!

No apile el equipaje ni la carga por encima de la parte superior del respaldo. Esto podría afectar la visibilidad o convertirse en un proyectil peligroso en una frenada repentina o colisión.



Los asientos traseros le permiten alojar tres pasajeros.



¡ADVERTENCIA!

El asiento trasero central ofrece un espacio mínimo y un uso limitado por parte de los ocupantes. El asiento trasero central no tiene sistema de anclaje de sujeción para niños LATCH y no se puede usar para asientos de automóvil para niños equipados con LATCH. Para más información vaya a sistema de anclaje LATCH.

El asiento trasero central no tiene cabezera ajustable. Ninguna persona debe sentarse en el asiento trasero central si la parte superior del respaldo está por debajo de la parte superior de la oreja de la persona o si el cinturón de regazo/hombro no se puede usar en la posición correcta como se describe. Consulte las instrucciones de funcionamiento de regazo/hombro.

El incumplimiento de esta advertencia podría provocar lesiones graves o la muerte en caso de colisión.

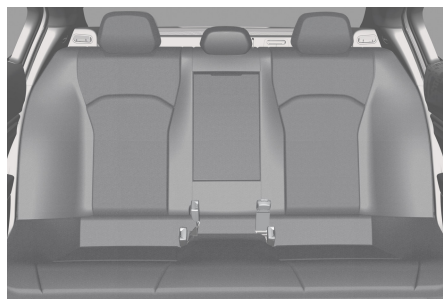

Asientos traseros

Asiento trasero plegable dividido

Los respaldos de los asientos traseros se pueden plegar hacia adelante para proporcionar un área de almacenamiento adicional.

Extender el lado derecho del compartimiento de carga le permite llevar dos pasajeros en la parte izquierda del asiento trasero, mientras que extender el lado izquierdo le permite llevar un pasajero.

Abatimiento de la parte central del respaldo.

Antes de realizar el abatimiento compruebe que el cinturón de seguridad del asiento trasero central no esté abrochado y que no haya objetos en la parte central del cojín (si existen retírelos). Actuando sobre el dispositivo desenganche de su sitio la parte central del respaldo e inclínelo actuando sobre la cabezera.

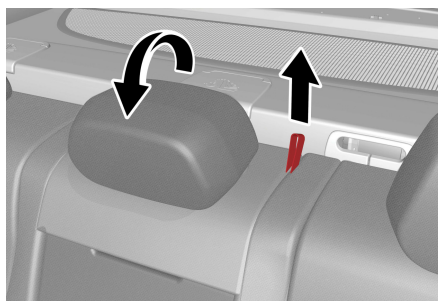

Abatimiento de la parte central del respaldo

CONOCIMIENTO DEL VEHÍCULO

Reposicionamiento de la parte central del respaldo

Actuando sobre el reposacabezas, eleve la parte central, acompañándola durante el movimiento, realice una ligera presión para asegurar el correcto enganche. Asegúrese de que se haya realizado un enganche correcto intentando moverlo, en caso de que no estuviese enganchado repetir la operación.

Para bajar el asiento trasero

Cualquiera de los lados del asiento trasero se puede bajar para permitir un mayor espacio de carga y aún así mantener algo de espacio para los asientos traseros.

NOTA: Asegúrese de que los asientos delanteros estén completamente erguidos y colocados hacia adelante. Esto permitirá que el respaldo del asiento trasero se pliegue fácilmente.

1. Baje completamente las cabeceras del asiento trasero.
2. Coloque el cinturón de seguridad de manera que no impida el movimiento del respaldo al inclinarlo.
3. Desde el interior del compartimiento de carga, accione la palanca 1 para inclinar la parte izquierda o la palanca 2 para inclinar la parte derecha del respaldo: se inclinará automáticamente hacia adelante. Si es necesario, ayude al respaldo durante la etapa inicial de inclinación.

GIULIA

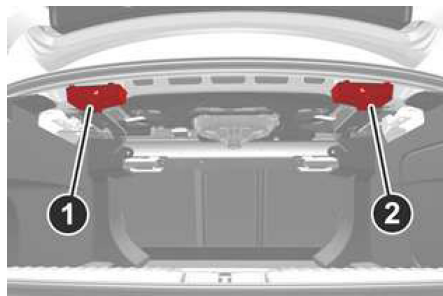

Palancas de liberación del asiento

- 1 — Palanca para liberar lado izquierdo
- 2 — Palanca para liberar lado derecho

NOTA: Se podría experimentar deformaciones en el cojín del asiento si este se deja mucho tiempo plegado, debido a los broches del cinturón de seguridad, esto es normal y con sólo desplegar los asientos y con el tiempo, el cojín regresará a su forma original.

Para levantar el asiento trasero

Levante el respaldo del asiento trasero y asegúrelo en su lugar. Si la interferencia del área de carga impide que el respaldo del asiento se bloquee por completo, tendrá dificultades para devolver el asiento a su posición correcta.

NOTA: Asegúrese de que los cinturones de seguridad estén en la parte delantera del respaldo y que no estén torcidos o atrapados detrás de los respaldos.



¡ADVERTENCIA!

Asegúrese de que el respaldo del asiento esté firmemente bloqueado en su posición. Si el respaldo no está bloqueado de manera segura en su posición, el asiento no proporcionará la estabilidad adecuada para los asientos para niños y / o pasajeros. Un asiento mal asegurado podría causar lesiones graves.

Para bajar el respaldo del asiento central

El respaldo central del asiento se puede plegar hacia adelante para una función de "pase de esquí" desde el compartimiento de carga.

Antes de bajar el respaldo central, asegúrese de que el cinturón de seguridad trasero central no esté abrochado y de que no haya ningún objeto en la parte central del cojín.

Usando la correa de liberación, tire hacia arriba para liberar el respaldo y baje el respaldo central hacia adelante.

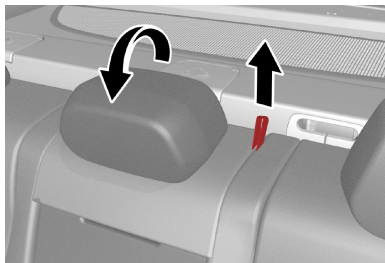

Abatimiento de la parte central del respaldo

Reposicionamiento del respaldo central

Con la cabecera, levante el respaldo del asiento central y empujelo ligeramente para asegurarse de que esté correctamente bloqueado en su lugar. Si el respaldo no está bloqueado, repita la operación.



¡ADVERTENCIA!

Asegúrese de que el respaldo del asiento esté firmemente bloqueado en su posición. Si el respaldo no está bloqueado de manera segura en su posición, el asiento no proporcionará la estabilidad adecuada para los asientos para niños y / o pasajeros. Un asiento mal asegurado podría causar lesiones graves.

Asientos eléctricos (asientos delanteros, si así está equipado)

Algunos modelos podrían estar equipados con un asiento eléctrico para el conductor o pasajero.

Los interruptores de los asientos eléctricos se encuentran en el costado exterior del asiento. Utilice el interruptor para mover el asiento hacia arriba, adelante o hacia atrás.

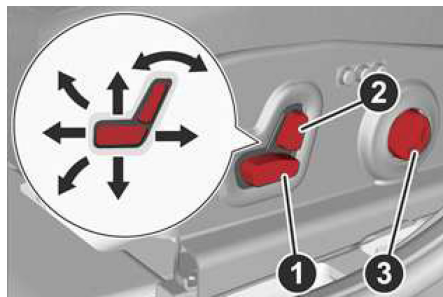

Ajuste eléctrico del asiento

- 1 — Interruptor del asiento (para ajuste de/ atrás/altura)
- 2 — Interruptor del respaldo
- 3 — Ajuste lumbar

Ajuste el asiento hacia adelante o hacia atrás

El asiento se puede ajustar hacia adelante y hacia atrás. Empuje el interruptor del asiento hacia adelante o hacia atrás, el asiento se moverá en la dirección del interruptor. Suelte el interruptor cuando se ha alcanzado la posición deseada.

Ajuste el asiento hacia arriba o hacia abajo

La altura de los asientos se puede ajustar hacia arriba o hacia abajo. Jale hacia arriba o empuje hacia abajo el interruptor del asiento, éste se moverá en la dirección del interruptor. Suelte el interruptor cuando se ha

alcanzado la posición deseada.

Inclinar el asiento hacia arriba o hacia abajo (si así está equipado)

El ángulo del asiento se puede ajustar hacia arriba o hacia abajo. Empuje hacia arriba o abajo en el frente del interruptor del asiento, la parte delantera del asiento se moverá en la dirección del interruptor. Suelte el interruptor cuando se han llegado a la posición deseada.

Reclinar el respaldo

El ángulo del respaldo de los asientos puede ser ajustado hacia adelante o hacia atrás. Presione el interruptor del respaldo hacia delante o atrás, el asiento se moverá en la dirección del interruptor. Suelte el interruptor cuando se alcance la posición deseada.



¡ADVERTENCIA!

- Ajustar el asiento mientras se conduce puede ser peligroso. Mover el asiento mientras conduce podría provocar la pérdida de control y ocasionar un accidente y lesiones graves o la muerte.
- Los asientos deben ajustarse antes de abrocharse los cinturones de seguridad y mientras el vehículo está estacionado. Un cinturón de seguridad mal ajustado puede ocasionar un accidente y lesiones graves o la muerte.

CONOCIMIENTO DEL VEHÍCULO



¡ADVERTENCIA!

- No conduzca con el respaldo del asiento reclinado de manera que el cinturón no este descansando contra su pecho. En una colisión usted podría deslizarse bajo el cinturón de seguridad y esto puede causarle graves lesiones o la muerte.



¡PRECAUCIÓN!

No coloque ningún artículo debajo de un asiento eléctrico ni impida su capacidad de movimiento, ya que puede dañar los controles del asiento. El recorrido del asiento puede verse limitado si el movimiento se detiene por una obstrucción en su trayectoria.

Soporte lumbar eléctrico (si así está equipado)

El interruptor del soporte lumbar eléctrico se encuentra en el costado exterior del asiento. Empuje el interruptor hacia adelante para incrementar el soporte lumbar o hacia atrás para disminuirlo.

Extensión del cojín del asiento (si está equipado)

Levante la palanca de ajuste y empuje la parte delantera del cojín hacia adelante o hacia atrás para extender el cojín unos centímetros (plugadas).

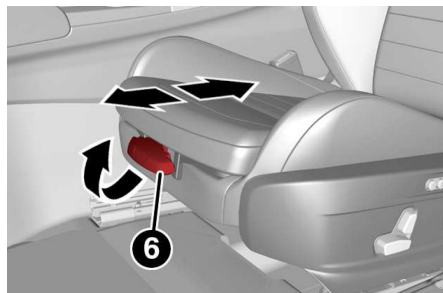

Extensión del cojín del asiento

6 — Palanca de ajuste

Ajuste de soportes laterales (si así está equipado)

Presione los botones de ajuste para regular el ancho del respaldo a través de los soportes laterales del asiento.

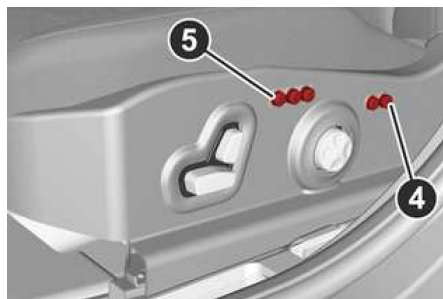

Respaldo con ajuste de soportes laterales

4 — Botones eléctricos de ajuste

5 — Botones de memoria del asiento del

conductor

Sistema asiento de entrada y salida fácil (si así está equipado)

La característica de entrada/salida está diseñada para mover el asiento del lado del conductor hacia adelante automáticamente 60 mm (2.36 pulgadas) para que sea más fácil para el conductor entrar y salir del automóvil.

El movimiento se activa sólo si el asiento se coloca en una posición de conducción que está frente al pilar B del vehículo.

La función está asociada con los asientos del conductor eléctricos para cada una de las tres posiciones almacenadas.

La característica de entrada/salida se puede activar / desactivar a través del sistema de radio. Consulte el Suplemento del manual del propietario del sistema de información y entretenimiento para obtener más información.

Asientos con calefacción (si así está equipado)



¡ADVERTENCIA!

- Las personas que no son capaces de sentir dolor en la piel debido a su avanzada edad, enfermedades crónicas, diabetes, lesiones en la médula espinal, medicamentos, alcoholizados, cansancio u otras condiciones físicas deben tener especial cuidado al usar el calefactor del asiento. Esto puede ocasionar quemaduras aún en bajas temperaturas, especialmente si se usa durante largos periodos de tiempo.
- No coloque nada en el asiento o respaldo que aisle el calor, como una manta o un cojín. Esto puede ocasionar que el calentador del asiento se sobrecaliente. Sentarse en un asiento que se ha sobrecalentado podría ocasionar quemaduras graves debido a la elevada temperatura de la superficie del asiento.

Para obtener información sobre el uso con el sistema de arranque remoto, consulte la sección del interruptor de ignición.

Asientos delanteros con calefacción (si así está equipado)

NOTA: Los vehículos Quadrifoglio equipados con asientos Sparco Racing no estarán equipados con la función de asiento con calefacción.



Al presionar los botones del asiento con calefacción ubicados en el panel de instrumentos, cerca de los controles de clima, se seleccionarán los niveles de calefacción en orden de mayor a menor. Una cuarta pulsación del botón apagará el asiento con calefacción.

NOTA: La función de asiento con calefacción también se puede activar a través del sistema de radio. Consulte el Suplemento del manual del propietario del sistema de información y entretenimiento para obtener más información.

Se puede elegir entre tres niveles diferentes de calefacción:

- "Calefacción máxima": tres indicadores LED iluminados en los botones;
- "Calefacción media": dos indicadores LED iluminados en los botones;
- "calefacción máxima": un indicador LED iluminado en los botones.

NOTA:

- Después de seleccionar un nivel de calentamiento, el calor se sentirá en unos minutos.
- El motor debe estar en marcha para que funcionen los asientos con calefacción.
- El ajuste "mínimo" se desactiva automáticamente una vez transcurrido un cierto período de tiempo.

NOTA: Para preservar el estado de carga de la batería, no está permitido activar esta función con

el motor apagado.

Asientos traseros con calefacción (si así está equipado)



Si el vehículo está equipado con asientos traseros con calefacción, los controles se pueden encontrar en la parte trasera de la consola central y funcionarán igual que los controles de los asientos delanteros con calefacción.

NOTA: Para conservar la carga de la batería, esta función no se puede activar con el motor apagado.

Cabeceras

Las cabeceras están diseñadas para reducir el riesgo de una lesión restringiendo el movimiento de la cabeza durante una colisión por la parte trasera. Las cabeceras deben ajustarse de modo que la parte superior de la misma quede encima de la parte superior de su oído.



¡ADVERTENCIA!

- Una cabecera suelta podría ser lanzada en una colisión y podría causar severos daños o la muerte a los ocupantes. Siempre asegúrese de que las cabeceras se encuentren fuera del compartimiento de pasajeros.

CONOCIMIENTO DEL VEHÍCULO



¡ADVERTENCIA!

- TODAS las cabeceras DEBEN ser reinstaladas en el vehículo correctamente para proteger a los pasajeros. Siga las instrucciones de reinstalación de la parte de arriba antes de operar el vehículo u ocupar un asiento.

Cabeceras de asientos Sparco (Vehículos Quadrifoglio, si así está equipado)

Las cabeceras de asientos Sparco (asientos delanteros) no son ajustables ni extraíbles.

Las cabeceras no ajustables consisten en una cubierta de espuma recortada sobre la estructura superior de los respaldos de los asientos y están destinados a protegerlo a usted y al pasajero de lesiones en el cuello.

Ajuste los respaldos de los asientos a sus posiciones verticales en la carretera de modo que las cabeceras quede lo más cerca posible de la parte posterior de su cabeza.

Cabecera delanteras (ajuste)



¡ADVERTENCIA!

- Todos los ocupantes, incluido el conductor, no deberán operar u ocupar un asiento en el vehículo hasta que las cabeceras se encuentren colocadas en las posiciones correctas, para minimizar el riesgo de lesiones en el cuello en caso de un accidente.





¡ADVERTENCIA!

- Todos los ocupantes, incluido el conductor, no deberán operar u ocupar un asiento en el vehículo hasta que las cabeceras se encuentren colocadas en las posiciones correctas, para minimizar el riesgo de lesiones en el cuello en caso de un accidente.
- Las cabeceras nunca deben de ser ajustadas mientras el vehículo está en movimiento. Conducir un vehículo con las cabeceras mal ajustadas o removidas puede causar serios daños o incluso la muerte en caso de una colisión.

Los cabeceras delanteras pueden ajustar su altura.

Para levantar las cabecers, tire de la cabecera hasta que encaje en su lugar.

Para bajar las cabeceras, presione el botón de ajuste y bajela cabecera a la altura deseada mientras mantiene presionado el botón. Luego, suelte el botón de ajuste.

NOTA: Para permitir la máxima visibilidad al conductor, si las cabeceras no están siendo usadas, colóquelas a la posición más baja.

Cabeceras traseras (ajuste)



¡ADVERTENCIA!

- Todos los ocupantes, incluido el conductor, no deberán operar u ocupar un asiento en el vehículo hasta que las cabeceras se encuentren colocadas en las posiciones correctas, para minimizar el riesgo de lesiones en el cuello en caso de un accidente.
- Las cabeceras nunca deben de ser ajustadas mientras el vehículo está en movimiento. Conducir un vehículo con las cabeceras mal ajustadas o removidas puede causar serios daños o incluso la muerte en caso de una colisión.

Las cabeceras de los asientos laterales son regulables en altura. La cabecera del asiento central, donde esté presente, solo se puede desmontar, no se puede ajustar la altura.

Regulación hacia arriba: levantar la cabecera hasta oír un clic que indica el bloqueo.

Regulación hacia abajo: pulsar el botón 1 y bajar la cabecera.

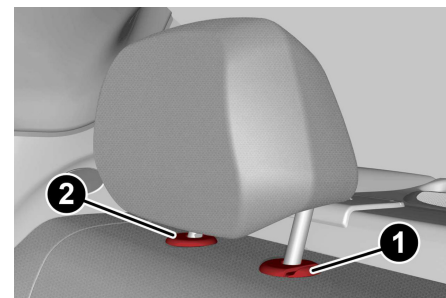

Cabecera trasera

- 1 — Botón de ajuste
- 2 — Botón de liberación

NOTA: Si no se utilizan, las cabeceras traseras deben colocarse en posición de reposo (completamente hacia abajo) para asegurar la máxima visibilidad al conductor.

Retiro de cabeceras

Para desmontar las cabeceras, proceda de la siguiente manera:

1. Levante las cabeceras a la altura máxima;
2. Presione el botón de ajuste y el de liberación.
3. Retire la cabecera jalando de ella hacia arriba.

Para reinstalar la cabecera, haga lo siguiente:

1. Presione los botones 1 y 2 mientras coloca los postes de la cabecera en los hoyos.
2. Luego, coloque la cabecera en la posición



adopiada.



¡ADVERTENCIA!

- Una cabecera suelta puede causar una lesión si hubiera una colisión. Siga el procedimiento para reinstalar las cabeceras.
- TODAS las cabeceras DEBEN ser reinstaladas en el vehículo correctamente para proteger a los pasajeros. Siga las instrucciones de reinstalación de la parte de arriba antes de operar el vehículo u ocupar un asiento.

ESPEJOS

Espejo con atenuación automática (si así está equipado)

El espejo puede ser ajustado hacia arriba o abajo y hacia la izquierda o derecha para distintos conductores. El espejo puede ser ajustado para centrar la vista a través de la ventana trasera.

Este espejo ajusta automáticamente el brillo de los faros de los vehículos detrás de usted.

Puede activar o desactivar la función presionando el botón en la base del espejo.



Espejo de atenuación automática



¡PRECAUCIÓN!

Para limpiar el espejo sin dañarlo, no rocíe la solución limpiadora directamente sobre él. Moje un trapo con la solución y limpie el espejo.

Espejo de vanidad iluminado (si así está equipado)

Los espejos de vanidad iluminados se localizan en cada visera. Para usar el espejo, gire la visera hacia abajo y levante la cubierta del espejo.

CONOCIMIENTO DEL VEHÍCULO

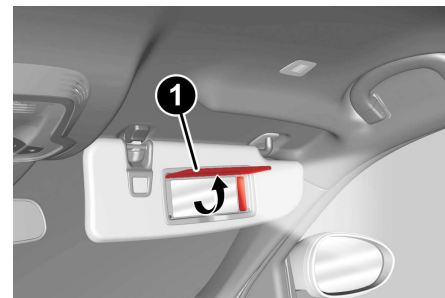

Espejo de vanidad iluminado

1 — Cubierta de espejo

La luz de cortesía se enciende automáticamente al levantar la cubierta.

Viseras

Las viseras están ubicadas a los lados del espejo retrovisor interior. Se pueden ajustar hacia adelante y hacia la ventana lateral.

Para dirigir la visera hacia la ventana lateral, separe la visera del gancho lateral del espejo retrovisor interior y gírela hacia la ventana lateral.

Desde esta posición, la visera también se puede extender hacia la parte trasera del vehículo para bloquear los rayos del sol.



Rotación de la visera hacia la ventana del pasajero

NOTA: Nunca debe instalarse un sistema de protección infantil orientado hacia atrás en el asiento del pasajero delantero. Siga siempre las instrucciones de la visera solar para mayor información vaya al sección de seguridad.

Espejos exteriores eléctricos

El interruptor del espejo eléctrico está situado en el panel de la puerta del conductor.

Para ajustar un espejo, presione el botón del espejo que se desee ajustar. Usando el interruptor de ajuste, presione en cualquiera de las cuatro flechas en la dirección que desee mover el espejo.

NOTA:

- Una vez que se completa el ajuste, gire la perilla a la posición neutral para evitar movimientos accidentales.
- Los espejos eléctricos se pueden ajustar

con el encendido en la posición ACC o ON / RUN.



Control eléctrico del espejo

- 1 — Perilla del espejo eléctrico
- A — Izquierdo
- B — Derecho
- C — Posición de abatimiento
- D — Neutral



¡ADVERTENCIA!

Los vehículos y otros objetos que se ven en el espejo convexo del lado del pasajero, se verán más pequeños y más lejanos de lo que en realidad están. Confiar demasiado en el espejo del lado del pasajero podría ocasionar una colisión contra otro vehículo u otro objeto. Use su espejo interior para juzgar el tamaño o la distancia con otro vehículo visto en el espejo del lado del pasajero

Espejos exteriores abatibles eléctricamente (si así está equipado)

Para plegar los espejos exteriores utilizando la función de espejo abatible eléctrico, asegúrese de que la perilla de control del espejo eléctrico esté en la posición neutral y mueva la perilla a la posición de abatimiento eléctrico. Mueva la perilla nuevamente para regresar los espejos a la posición de conducción.

Si la perilla de control del espejo eléctrico se mueve nuevamente durante el abatimiento del espejo exterior (de la posición cerrada a abierta y viceversa), la dirección del movimiento se invierte.

Espejos eléctricos abatibles automáticamente

Cuando la característica de espejos plegables automáticos está activa, los espejos exteriores se abatirán al salir del vehículo (con la ignición en la posición de apagado, todas las puertas cerradas y al bloquear las puertas).

Si los espejos exteriores se abatieron con la perilla de control de los espejos eléctricos, sólo podrán volver a la posición de conducción moviendo la perilla a la posición de abatimiento eléctrico nuevamente.

NOTA: La operación de abatimiento eléctrico se puede habilitar sólo cuando la velocidad del vehículo es inferior a 50 km / h (31 mph).



Espejos con atenuación automática (si así está equipado)

Como el espejo interior electrocrómico, esta característica también está disponible en los espejos retrovisores exteriores para prevenir el deslumbramiento. El botón de atenuación automática es el mismo para todos los espejos retrovisores.

Calefacción eléctrica espejos exteriores (si así está equipado)

Estos espejos son calentados para derretir/desempañar. Esta característica se activa cada que presione el botón del desempañador trasero .

PORTERO ELÉCTRICO DE LA COCHERA (SI ASÍ ESTÁ EQUIPADO)

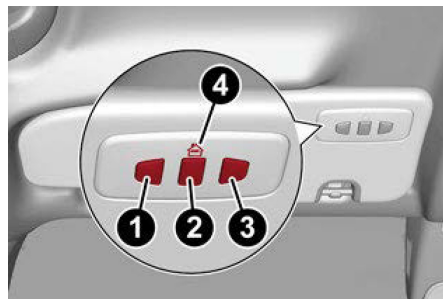

Botones del HomeLink®

- 1 — Botón 1
- 2 — Botón 2
- 3 — Botón 3
- 4 — Indicador HomeLink®

- El sistema HomeLink reemplaza hasta tres controles remotos (transmisores portátiles) que operan dispositivos tales como porteros automáticos de cocheras, compuertas motorizadas, la iluminación de la casa o sus sistemas de seguridad. La unidad HomeLink funciona con la batería de 12 V de su vehículo.
- Los botones de la unidad HomeLink® que se encuentran en la visera o en la consola de todo indican los tres diferentes canales de HomeLink.
- Para operar el HomeLink®, presione y libere cualquiera de los botones programados en el HomeLink®. Estos botones activarán los dispositivos que se encuentren programados con cada presión.
- La luz indicadora del HomeLink® se encuentra ubicada arriba del botón central.

NOTA: HomeLink® está deshabilitado cuando el sistema de seguridad del vehículo está activo

Antes de empezar la programación de HomeLink®

Se recomienda colocar una nueva batería en el transmisor portátil del dispositivo que se va a programar para HomeLink® para mejorar

CONOCIMIENTO DEL VEHÍCULO

la eficiencia de la programación y asegurar la transmisión precisa de la señal de radiofrecuencia. Asegúrese que el transmisor está programado para activar el dispositivo que planea enlazar al HomeLink®.

Asegúrese de que su vehículo se encuentra estacionado afuera de su cochera antes de comenzar la programación.

Se recomienda borrar todos los canales del HomeLink® antes de comenzar la programación.

Borrar todos los canales de HomeLink®

Para eliminar todos los canales, siga el procedimiento a continuación:

1. Coloque la ignición en posición de Encendido/Ignición.
2. Oprima y sostenga los dos botones exteriores del HomeLink (I y III) por más de 20 segundos o hasta que el indicador naranja parpadee.

NOTA: El borrar todos los canales sólo debe de realizar cuando se programe por primera vez el sistema HomeLink®. No borre todos los canales cuando programe botones adicionales.

Identificando si tiene un dispositivo de código cambiante o no cambiante

Antes de programar un dispositivo a algún botón del HomeLink®, debe determinar si el dispositivo es de código cambiante o no



cambiante.

Dispositivos de código cambiante

Para determinar si su dispositivo es de código cambiante, un buen identificador es la fecha de manufactura. Normalmente, los dispositivos fabricados después del año de 1995 son de código cambiante. Un dispositivo de código cambiante también tendrá un botón con la leyenda "LEARN" o "TRAIN" localizado en la parte en la que la antena está sujeta al dispositivo. El botón podría no ser reconocible a simple vista. El nombre y color del botón puede variar de fabricante a fabricante.

NOTA: El botón "LEARN" o "TRAIN" no es el botón que usa para la operación normal del dispositivo.

Dispositivo de código no cambiante

La mayoría de los dispositivos fabricados antes de 1995 no son de código cambiante. Estos dispositivos tampoco cuentan con un botón con la leyenda "LEARN" o "TRAIN".

Programación del HomeLink® para un portero eléctrico de cochera

Para programar cualquiera de los botones del HomeLink® para activar el motor del portero eléctrico en una cochera, siga los pasos a continuación.

NOTA: Todos los botones del HomeLink® son pro-

gramados utilizando este procedimiento. No necesita borrar todos los canales para programar botones adicionales.

1. Coloque el interruptor de ignición en la posición "ON/RUN" (encendido/en marcha).
2. Coloque el transmisor portátil a 3 - 8 cm (1 - 3 pulg) de distancia del botón de HomeLink® que desea programar mientras mantiene a la vista la luz indicadora.
3. Oprima y sostenga simultáneamente tanto el botón seleccionado de HomeLink® como el botón del transmisor portátil.
4. Continúe sosteniendo ambos botones y observe la luz indicadora. El indicador de HomeLink® parpadeará lentamente y después rápidamente. Una vez que esto suceda, libere ambos botones.

NOTA: Asegúrese que el portero eléctrico se encuentra conectado antes de continuar con los pasos finales para dispositivos de código cambiante o no cambiante.

Pasos finales para un portero eléctrico de código cambiante

NOTA: Usted tiene 30 segundos en los cuales debe iniciar el paso 2 después de haber completado el paso 1.

1. En la unidad de del portero eléctrico de la cochera localice el botón de "LEARN" o "TRAIN". Este puede ser usualmente loca-

lizado en la parte en la que la antena está sujeta al motor del portero eléctrico de la cochera. Firmemente presione y libere el botón de "LEARN" o "TRAINING".

2. Regrese al vehículo y presione el botón de programación de HomeLink® tres veces (sosteniendo el botón 2 segundos en cada ocasión). Si el portero eléctrico de la cochera se activa, la programación ha sido completada.
3. Presione el botón programado en el HomeLink® para confirmar que el portero eléctrico es activado. Si el portero eléctrico no es activado, repita los pasos finales del procedimiento para código cambiante.

Pasos finales para un portero eléctrico de código no cambiante

1. Oprima y sostenga simultáneamente tanto el botón seleccionado de HomeLink® y observe el indicador del HomeLink®. Si el indicador del HomeLink® permanece encendido de forma constante, la programación se ha completado.
2. Presione el botón HomeLink® programado para confirmar que el motor del portero eléctrico se activa. Si el portero eléctrico no se activa, repita estos pasos desde el inicio.



¡ADVERTENCIA!

- Su puerta eléctrica se abrirá y cerrará mientras usted este programando el transmisor universal. No programe el transmisor universal si hay personas, mascotas o cualquier otro objeto en la trayectoria de la puerta.
- No encienda el vehículo en una cochera cerrada (garage) o área confinada mientras programa el transmisor. Los gases del escape contienen Monóxido de Carbono (CO), que es inodoro e incoloro. El Monóxido de Carbono (CO) es letal al inhalarse y puede causarle a usted u otros lesiones serias o la muerte.

Programación del HomeLink para dispositivos misceláneos

Asegúrese de determinar si el dispositivo es de código cambiante o no cambiante, antes de comenzar el procedimiento de programación.

NOTA: Las leyes de radiofrecuencia canadienses requieren que los transmisores de señales se desactiven (o cancelen) después de varios segundos de transmisión, que podrían no ser suficientes para que HomeLink® registre la señal durante la programación. De forma similar a la legislación canadiense, algunos porteros o dispositivos eléctricos están diseñados para desactivar la transmisión de la misma forma. Puede necesitar realizar el procedimiento en múltiples

ocasiones para enlazar el dispositivo a los botones del HomeLink® exitosamente.

Reprogramación de un sólo botón de HomeLink® (código cambiante)

Para reprogramar un botón que se ha programado anteriormente, sin borrar todos los canales, siga el procedimiento a continuación. Asegúrese de determinar si el nuevo dispositivo a programar en el HomeLink® es de código cambiante o no cambiante:

1. Coloque el interruptor de ignición en la posición "ON/RUN" (Encendido/En marcha).
2. Oprima y sostenga el botón HomeLink® deseado hasta que la luz indicadora comience a parpadear después de 20 segundos. No suelte el botón.
3. Sin soltar el botón, continúe con el Paso 2 del procedimiento "Programación del HomeLink® para un portero eléctrico de cochera" y siga todos los pasos restantes.

Información general

La operación de este equipo está sujeta a las siguientes dos condiciones:

- (1) es posible que este equipo o dispositivo no cause interferencia perjudicial y (2) este equipo o dispositivo debe aceptar cualquier interferencia, incluyendo la que pueda causar su operación no deseada.

CONOCIMIENTO DEL VEHÍCULO

NOTA: Cambios o modificaciones no aprobados expresamente por la parte responsable del cumplimiento podrían anular la autoridad del usuario para operar el equipo.

LUCES EXTERIORES

Interruptor de los faros

El interruptor de los faros está ubicado en el lado izquierdo del tablero de instrumentos, cerca del volante de dirección. El interruptor de los faros controla el funcionamiento de los faros, las luces de estacionamiento, las luces del módulo de instrumentos, las luces de carga y los faros de niebla (si así está equipado).

Además, hay botones para el sistema Parksense y Engine Stop / Start para mayor información vea la sección de tablero de instrumento.

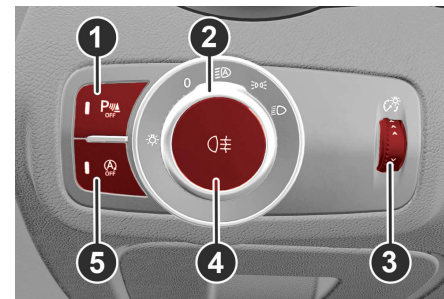

Interruptor de las luces

GIULIA

- 1 — Botón de desactivación de los sensores de estacionamiento.
- 2 — Interruptor de las luces de estacionamiento, de día y faros.
- 3 — Atenuador del panel de instrumentos.
- 4 — Luces antiniebla traseras.
- 5 — Botón de la función Start&Stop.

El panel de instrumentos y los diversos controles en el tablero se iluminarán cuando se enciendan las luces exteriores.

Para encender los faros, gire el interruptor de los faros en el sentido de las agujas del reloj. Cuando el interruptor de los faros está encendido, las luces de estacionamiento, las luces traseras, la luz de la placa y las luces del panel de instrumentos también se encienden. Para apagar los faros, gire el interruptor de los faros nuevamente a la posición OFF (apagado).

Luces de conducción diurna (DRL) (si así está equipado)

Las luces de conducción diurna (DRL) (de baja intensidad) se encienden automáticamente cuando el encendido se coloca en la posición ON/RUN y el interruptor de los faros delanteros se gira a la posición , el sensor de crepúsculo detecta suficiente luz externa.

Si se accionan direccionales el brillo de las luces de conducción diurna correspondien-



tes disminuirá mientras las señales de giro estén encendidas.

El DRL se puede activar / desactivar desde el sistema de radio, seleccionando las siguientes funciones en secuencia en el MENÚ principal:

1. "Configuración".
2. "Luces".
3. "Luces de circulación diurna".

NOTA: En los países donde está previsto el uso de las luces D.R.L., éstas actúan como luces de posición y su encendido/apagado está vinculado al de los faros.

Luces de carretera (Luces altas)

Para activar las luces de carretera fijas, empuje la palanca multifunción izquierda hacia el módulo de instrumentos. El interruptor de las luces debe estar en la posición  AUTO o .

Con las luces de carretera activadas en el módulo de instrumentos se enciende el testigo/icono .

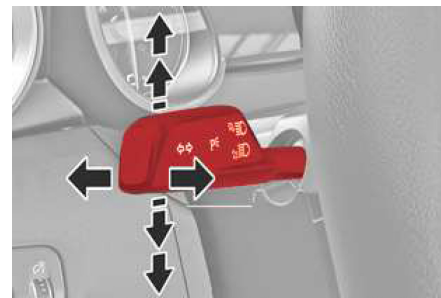

Palanca multifunciones

Si tira de la palanca multifunción hacia atrás, se encenderán las luces de carretera

Faros automáticos

Este sistema enciende o apaga automáticamente los faros según los niveles de luz ambiental. Para encender el sistema, gire el interruptor del faro a la posición  (AUTO).

NOTA: La función sólo puede operar con el encendido en la posición ON / RUN.

Para apagar los faros automáticos, gire el interruptor del faro fuera de la posición  (AUTO).

Claxon óptico

Usted puede hacer una señal a otro vehículo con los faros con jalar ligeramente la palanca de funciones múltiples hacia el volante de la dirección. Esto hará que los faros se encien-



dan en luces altas y permanezcan así hasta que se suelte la palanca.

Control automático de luces altas (si así está equipado)

El sistema de faros delanteros automáticos de luces altas proporciona una mayor iluminación delantera durante la noche al automatizar el control de las luces altas mediante el uso de una cámara montada en el parabrisas. Esta cámara detecta la luz específica del vehículo y cambia automáticamente de luces altas a luces bajas hasta que el vehículo que se aproxima queda fuera de la vista.

Esta función se habilita desde el Sistema de entretenimiento, con el interruptor de las luces colocado en la posición  AUTO.

Si las luces altas están encendidas, el icono / luz de advertencia azul  se iluminará en el panel de instrumentos.

Con velocidad superior a 40 km/h (25 mph) y la función activa, empujando nuevamente la palanca multifunción izquierda, las luces se desactivan.

Con velocidad inferior a 25 km/h (15 mph) y función activada, la función apaga las luces de carretera.

Volviendo a activar rápidamente el mando para las luces de carretera fijas (empujando la palanca multifunción hacia el módulo de instrumentos), en el módulo de instrumentos

se encenderá el testigo/icono  y las luces de carretera se encienden en modalidad fija hasta que no se superen los 40 km/h. (25 mph).

Al superar de nuevo los 40 km/h (25 mph), el sistema vuelve a activarse.

Si en esta fase se empuja nuevamente la palanca multifunción para solicitar el apagado de las luces de carretera, la función se desactiva y se apagan también las luces de carretera.

Para desactivar la función automática, gire el interruptor de las luces a la posición .

NOTA:

- Si el sistema reconoce que hay tráfico pesado, las funciones automáticas permanecerán deshabilitadas independientemente de la velocidad del vehículo.
- La funcionalidad de las luces altas automáticas también puede ser influenciada por:
 - Reflejos en las señales de la carretera.
 - Luces de tráfico que se aproxima
 - Malas condiciones climáticas
 - Suciedad y otras obstrucciones en el sensor.
 - Daño en el parabrisas.

Luces de estacionamiento

Para encender las luces de estacionamiento

CONOCIMIENTO DEL VEHÍCULO

y las luces del tablero de instrumentos, gire el interruptor de los faros en el sentido de las agujas del reloj hasta la posición . Todas las luces de estacionamiento se encenderán durante ocho minutos y al abrir la puerta se activará una advertencia audible.

Para dejar sólo las luces de un lado (derecho/izquierdo) encendidas, mueva la palanca multifunción (ubicada en el lado izquierdo del volante) hacia el lado que desea permanecer encendida.

Con las luces de estacionamiento encendidas, la  luz de advertencia en el tablero de instrumentos se iluminará.

Para apagar las luces de estacionamiento, gire el interruptor de los faros de nuevo a la posición OFF (apagado).

Temporización de apagado de faros

Para ayudar al salir del vehículo, la función "La función temporizador de apagado de faros," dejará los faros encendidos hasta por 90 segundos. Esta demora se inicia cuando el encendido se coloca en la posición de OFF (apagado) mientras el interruptor de los faros está encendido, y luego se apaga el interruptor de los faros. La función temporizador de apagado de faros se puede cancelar encendiendo los faros o las luces de posición, o colocando el encendido en la posición ON (encendido).





Esta función se puede activar desde el sistema de radio, seleccionando las siguientes funciones en secuencia en el MENU principal:

1. "Configuración".
2. "Luces".
3. "Temporización de apagado de faros."

Luz antiniebla trasera (si así está equipado)

Las luces antiniebla traseras se pueden operar como se desee cuando la visibilidad es mala debido a la niebla. El botón de la luz antiniebla trasera está integrado con el interruptor de los faros.

Presione  el botón para encender/apagar las luces antiniebla traseras.

Las luces se pueden apagar presionando el botón  nuevamente o girando el interruptor del faro a la posición OFF (apagado) y manteniéndolo allí por unos segundos.

NOTA: El interruptor de los faros delanteros debe girarse primero a la posición de luces de estacionamiento o faros delanteros antes de poder presionar el botón de la luz antiniebla trasera. Cuando se detiene el motor con las luces antiniebla traseras encendidas, permanecerán apagadas la próxima vez que se encienda el motor.

Sistema de luces adaptativo (AFS, si así está equipado)

Es un sistema combinado con los faros de Xenón (o luces de Bi-Xenón 35W, si así está equipado), que dirige el haz de luz horizontal y verticalmente, y se adapta automáticamente a las condiciones de conducción en curva o inclinaciones.

El sistema dirige los faros delanteros para iluminar el camino de la mejor forma, tomando en cuenta la velocidad del vehículo, el ángulo de giro o curva, así como la velocidad de giro.

Las luces adaptativas se activan automáticamente cuando el vehículo es encendido.

Luces direccionales

Mueva la palanca multifunciones hacia arriba o hacia abajo y las flechas a cada lado del módulo de instrumentos destellarán para mostrar el funcionamiento correcto de las luces direccionales delanteras y traseras.

En el módulo de instrumentos se enciende de manera intermitente el testigo .

Función "Lane Change" (cambio de carril)

Empuje ligeramente la palanca hacia arriba o hacia abajo una vez, sin moverse más allá

del retén, el intermitente parpadeará cinco veces y luego se apagará automáticamente.

Para apagar el destello antes del final del ciclo, mueva la palanca en la dirección opuesta hasta el primer clic (aproximadamente a la mitad).

Función SBL (Luces de iluminación en curva) (si así está equipado)

La función SBL utiliza diodos emisores de luz (LED) para iluminar mejor la calle y aumentar el ángulo de luz al girar. Esta función se habilita girando el interruptor de luz a la posición (encendido) o (automático). Los LED SBL se activan cuando la velocidad es inferior a 25 mph (40 km/h) y el radio de dirección es inferior a 0,3 millas (500 m).

Esta función se puede activar / desactivar en el sistema de radio seleccionando las siguientes funciones en secuencia en el menú principal:

1. "Configuración".
2. "Luces".
3. "Luces de iluminación en curvas".

LUCES INTERIORES

Las luces de cortesía se encienden cuando se abren las puertas delanteras o cuando el control de atenuación se gira a su posición



más hacia arriba. La luz de la guantera se enciende automáticamente cuando se abre la guantera y se apaga cuando se cierra. Las luces de cortesía de la puerta se encienden cuando se abre una de las puertas delanteras y se apagan cuando se cierra.

Las luces de cortesía del área de carga se encienden automáticamente cuando se abre la compuerta trasera y se apagan cuando se cierra. Todas estas luces se encienden y apagan independientemente del estado de encendido.

Luces de mapa/lectura frontales

Estas luces están montadas en la consola superior. Cada luz puede encenderse presionando el interruptor a cada lado de la consola. Estos botones tienen iluminación de respaldo para que puedan ser visibles por la noche. Cada luz se enciende presionando las micas. Presione las micas una segunda vez para apagar la luz.

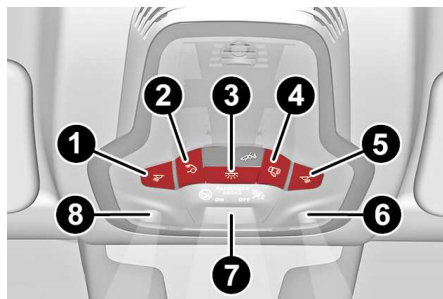

Consola superior

- 1 — Interruptor de luces de mapa del conductor.
- 2 — Interruptor de la luz trasera.
- 3 — Interruptor de la consola superior
- 4 — Interruptor de las luces de mapa delanteras
- 5 — Interruptor de luces de lectura/mapa del pasajero delantero
- 6 — Luces de lectura/mapa de los pasajeros
- 7 — Luz de mapa/lectura del centro
- 8 — Luz del conductor de mapa/lectura

NOTA: Antes de bajar del vehículo, asegurarse de que las lámparas interiores estén apagadas; de esta manera se evitará reducir inútilmente el nivel de carga de la batería, cuando se vuelven a cerrar las puertas. En cualquier caso, si una lámpara interior se dejase encendida, se apagará automáticamente unos 15 minutos después del apagado del motor.

Temporizador de las luces del interior (si así está equipado)

Para ayudar a entrar y salir del vehículo por la noche o en áreas con poca iluminación, hay dos lógicas de temporización disponibles para mantener la iluminación interior encendida después de apagar el motor.

Temporizador al entrar en el vehículo

Las luces al interior se encienden de acuerdo con las siguientes modalidades:

- Durante unos segundos al desbloquear las puertas.

CONOCIMIENTO DEL VEHÍCULO

- Durante aproximadamente tres minutos al abrir una de las puertas.
- Durante unos segundos al cerrar las puertas.

La temporización se interrumpe al colocar el interruptor de ignición en posición ON/RUN.

Saliendo de temporizador de las luces del interior

Para apagarla, se prevén tres modalidades:

- Al cerrar todas las puertas, se desactiva el temporizador de tres minutos y se activa el de algunos segundos. Dicho temporizador se desactiva si el interruptor de ignición se lleva a la posición ON/RUN.
- Al bloquear las puertas
- Las luces interiores se apagan en cualquier caso transcurridos 15 minutos, para preservar la duración de la batería.

Temporizador al salir del vehículo

Después de haber llevado el interruptor de ignición a la posición de OFF, las lámparas del interior se encienden según estas modalidades:

- Durante algunos segundos tras el apagado del motor.
- Cuando se abre una de las puertas durante aproximadamente 3 minutos.
- Cuando se cierra una puerta, durante unos segundos.

El temporizador finaliza automáticamente al

GIULIA

bloquear las puertas.

Luces interiores de ambiente

La intensidad de las luces interiores se puede regular desde el Sistema de entretenimiento.

Para acceder a la función de regulación seleccione, en el menú principal sucesivamente las siguientes opciones:

1. "Configuraciones";
2. "Luces"
3. "Luces interiores ambiente".

La intensidad se puede configurar en siete niveles.

Luces interiores traseras

Los botones de las luces traseras se activan o desactivan con dos botones de las luces en el techo sobre los asientos traseros.

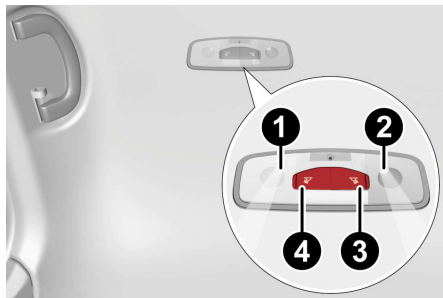

Luz trasera de la consola

- 1 — Luz trasera derecha
- 2 — Luz trasera izquierda
- 3 — Interruptor de la luz trasera derecha
- 4 — Interruptor de la luz trasera izquierda

Las luces se encienden abriendo cualquier puerta.

NOTA: Si la puerta se queda abierta la luz se apagará automáticamente después de unos minutos. Para volver a encenderla abrir otra puerta o cerrar y volver a abrir la puerta en cuestión.

Regulador de atenuación del módulo de instrumentos

Con las luces de posición o los faros encendidos, gire la perilla hacia arriba para aumentar la intensidad de la iluminación del módulo de instrumentos y de los íconos de los botones de mando o hacia abajo para disminuirla.



Regulador de atenuación

LIMPIAPARABRISAS

La palanca de control del limpia y lavaparabrisas está ubicada del lado derecho de la columna de la dirección. Los limpiadores se accionan con la ignición en la posición de accesorios o encendido.



¡PRECAUCIÓN!

- Apague los limpiaparabrisas cuando conduzca por un sistema de lavado automático. Se podrían dañar los limpiaparabrisas si se coloca el interruptor de los mismos en cualquier posición distinta a la de apagado.
- En clima frío, siempre apague los limpiadores y permítalos volver a la posición de reposo antes de apagar el motor. Si el interruptor del limpiaparabrisas se deja encendido y los limpiaparabrisas se congelan en el parabrisas, se puede dañar el motor del limpiaparabrisas cuando se reinicia el vehículo
- Si Siempre retire la acumulación de nieve que pueda prevenir que las hojas limpiadoras no regresen a la posición de apagado. Si coloca el interruptor del limpiaparabrisas en apagado y las hojas no pueden regresar a la posición de apagado, se pueden causar daños al motor del sistema.



Operación del limpiaparabrisas

Girando la perilla a la posición de baja velocidad del limpiador (2) se activa el primer nivel de velocidad continua en modo manual.

Girando la perilla a la posición de alta velocidad del limpiador (1) se activa el segundo nivel de velocidad continua en modo manual.

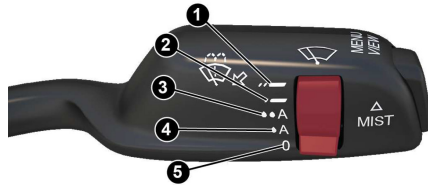

0214200080US

Interruptor de los limpiadores

El interruptor puede adoptar las siguientes posiciones:

- 1 — Alta velocidad continua del limpiador
- 2 — Baja velocidad continua del limpiador
- 3 — Alta sensibilidad del sensor de lluvia
- 4 — Baja sensibilidad del sensor de lluvia
- 5 — Limpia parabrisas apagado

Sensores de lluvia

Girando la perilla a la posición de sensibilidad baja (4), se activa el primer nivel de los sensores de lluvia.

Girando la perilla a la posición de sensibilidad alta (3), se activa el segundo nivel de los sensores de lluvia.

Operación del lavaparabrisas

Presione la palanca hacia el volante para operar el lavaparabrisas.

Mantenga la palanca presionada para activar el lavaparabrisas y el limpiaparabrisas en un solo movimiento. Los limpiadores y lavadores permanecerán funcionando hasta que libere la palanca.

El limpiaparabrisas se detendrá con tres pasadas una vez liberada la palanca, acompañada de una pasada final después de 6 segundos para completar el ciclo.

Modo Rocío (Mist)

Empuje la palanca hacia arriba a la posición MIST y suéltela para un sólo ciclo de limpieza.

NOTA: Esta función no activa el lavaparabrisas, por lo tanto, no se rociará líquido lavacrystal en el parabrisas. Para rociar el líquido lavacrystal en el parabrisas, use la función de lavado.

Para obtener información sobre el cuidado y reemplazo de los limpiaparabrisas, consulte el capítulo de Mantenimiento.

CONOCIMIENTO DEL VEHÍCULO



¡ADVERTENCIA!

La pérdida repentina de la visibilidad del parabrisas puede producir un accidente. Es posible que usted no pueda ver otros vehículos u obstáculos. Para evitar que el parabrisas se congele repentinamente debido a las condiciones climáticas, caliente el parabrisas con el desempañador antes y durante el uso del limpiaparabrisas.

Limpiadores con sensor de lluvia

Esta función detecta la lluvia o la nieve en el parabrisas y activa automáticamente los limpiaparabrisas. El sensor de lluvia está ubicado detrás del espejo retrovisor interior.

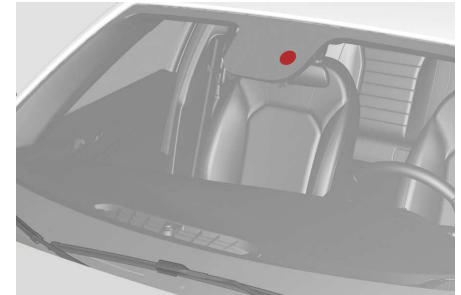

Sensor de lluvia

Gire el extremo de la palanca de funciones múltiples de uno a cuatro posiciones para activar esta función.

El sensor tiene un ajuste que varía progresivamente de limpiaparabrisas en reposo

GIULIA



(ningún barrido) cuando el cristal está seco, a limpiaparabrisas en segunda velocidad continua (funcionamiento continuo rápido) con lluvia intensa.

Activación

Al girar el interruptor del limpiaparabrisas a la posición de sensor de lluvia de baja sensibilidad (4) o a la posición de sensor de lluvia de alta sensibilidad (3) se activa el sensor de lluvia.

La activación del sistema del sensor de lluvia se realiza tocando la palanca del limpiaparabrisas hacia arriba mientras el interruptor está en la posición de sensor de lluvia de baja sensibilidad (4) o en la posición de sensor de lluvia de alta sensibilidad (3).

La variación en la sensibilidad durante el funcionamiento del sensor de lluvia también se indica con un barrido del limpiaparabrisas para la recepción y la actuación del comando. Si se utiliza el lavaparabrisas con el sensor de lluvia activado, se realiza el ciclo de lavado normal y luego el sensor de lluvia reanuda su funcionamiento automático normal.

NOTA:

- Mantenga limpio el cristal en la zona del sensor.
- Con la perilla en baja sensibilidad (4) o alta sensibilidad (3), el limpiador opera automáticamente y se desactiva cuando la temperatura exterior es menor a 0°C

(32°F).

Desactivación

Use la perilla o lleve el interruptor de ignición en posición OFF.

En caso de funcionamiento incorrecto del sensor de lluvia activado, el limpiaparabrisas funciona en modo intermitente con un ajuste igual a la sensibilidad configurada para el sensor de lluvia, independientemente de si hay agua sobre el parabrisas, en el módulo de instrumentos aparece la falla del sensor.

El sensor sigue funcionando y se puede activar el limpiaparabrisas en modo continuo (1 o 2) La indicación de falla permanece activa durante el tiempo de activación del sensor.

El sensor de lluvia puede reconocer y adaptarse automáticamente a las siguientes condiciones:

- Presencia de residuos en la superficie de control (por ejemplo, restos salinos, suciedad, etc.);
- Presencia de marcas de agua provocadas por las plumas del limpiaparabrisas desgastadas;
- Diferencia entre día y noche.

Lavadores de faros delanteros (si así está equipado)

La palanca del limpiaparabrisas opera los lavadores de los faros cuando el encendido está en la posición ON y los faros están

encendidos. Para usar los lavadores de los faros, tire de la palanca hacia usted y suéltela. Los lavadores de los faros activarán un rociado cronometrado de alta presión de líquido lavaparabrisas en cada lente de los faros. Además, los lavaparabrisas rociarán el parabrisas y los limpiaparabrisas realizarán un ciclo.

NOTA: Los lavadores de los faros funcionan en cada décimo ciclo de lavado.

Deshielo de limpiaparabrisas (si así está equipado)

Su vehículo puede estar equipado con deshielo de limpiaparabrisas que pueden activarse si ocurren cualquiera de las siguientes condiciones:

- Activación por desempañado de parabrisas — El deshielo de limpiaparabrisas se activa automáticamente en caso de un arranque en clima frío con el desempañador delantero activado y la temperatura se encuentra por debajo de los 0.6°C (33°F).
- Activación por desempañado de ventana trasera — El deshielo del limpiaparabrisas se activará automáticamente cuando se active el desempañador trasera y la temperatura se encuentra por debajo de los 0.6°C (33°F).
- Activación por operación de arranque remoto — Cuando el arranque remoto se encuentra activo y la temperatura se



encuentra por debajo de los 0.6°C (33°F), el deshielo de limpiaparabrisas se activará automáticamente. Salir del arranque remoto, resumirá la operación anterior. Si el deshielo de limpiaparabrisas se encontraba activo, el temporizador y operación continuarán.

CONTROL DE CLIMA

El sistema de control de clima le permite regular la temperatura, el flujo de aire y la dirección del aire que circula por todo el vehículo. Los controles están ubicados en la pantalla táctil y en el panel de instrumentos debajo de la radio.

Control automático de clima de doble zona

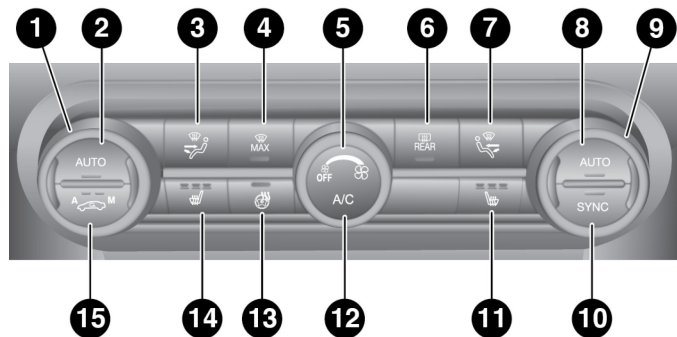

M0320000289US

Sistema de control automático de clima (controles en el tablero)

- 1 — Perilla de ajuste temperatura lado conductor.
- 2 — Botón de activación función AUTO del lado del conductor (funcionamiento automático).

CONOCIMIENTO DEL VEHÍCULO

- 3 — Botón para seleccionar la distribución del aire lado conductor.
- 4 — Botón para activar la función MAX-DEF (desempañamiento rápido).
- 5 — Perilla de ajuste de la velocidad del ventilador.
- 6 — Botón de activación/desactivación del desempañador trasero.
- 7 — Botón para seleccionar la distribución del aire lado pasajero.
- 8 — Botón de activación función AUTO del lado del pasajero (funcionamiento automático).
- 9 — Perilla de ajuste temperatura lado pasajero;
- 10 — Botón para activar la función SYNC (alineación de las temperaturas seleccionadas) para el conductor y pasajero.
- 11 — Botón para activar la calefacción del asiento del pasajero (si así está equipado).
- 12 — Botón para activar/desactivar el compresor del aire acondicionado.
- 13 — Botón para activar la calefacción del volante (si así está equipado).
- 14 — Botón para activar la calefacción del asiento del conductor (si así está equipado).
- 15 — Botón de activación/desactivación de la recirculación del aire interior.

GIULIA

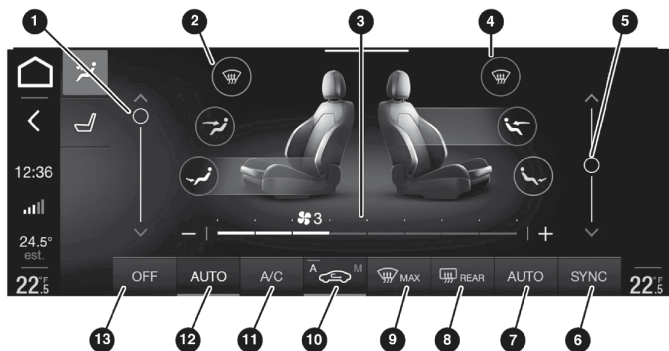

Sistema de control automático de clima (controles en la pantalla táctil)

- 1 — Barra de ajuste temperatura lado conductor.
- 2 — Botón distribución del aire lado conductor.
- 3 — Selector de ajuste de la velocidad del ventilador.
- 4 — Botón para seleccionar la distribución del aire lado pasajero.
- 5 — Barra de ajuste temperatura lado pasajero.
- 6 — Botón SYNC.
- 7 — Botón de activación función AUTO (funcionamiento automático) del lado del pasajero.
- 8 — Botón de encendido/apagado del desempañador trasero.
- 9 — Botón de encendido/apagado MAX-DEF (Desempañamiento Rápido)
- 10 — Botón de recirculación de aire.
- 11 — Botón de encendido / apagado del compresor del aire acondicionado.
12. Botón de encendido/apagado función AUTO (funcionamiento automático) del lado del conductor.

13. Botón de encendido/apagado del sistema de control automático de clima.



¡PRECAUCIÓN!

El sistema usa el refrigerante R1234yf, el cual no contiene contaminantes en caso de derrame. Bajo ninguna circunstancia use líquidos R134a y R12, los cuales no son compatibles con el sistema de su vehículo.

Descripción

El clima automático bizona regula la temperatura y la distribución del aire en el habitáculo de manera independiente entre el conductor y el pasajero.

El sistema mantiene constante el confort del habitáculo compensando las posibles variaciones de las condiciones climáticas externas.

NOTA: Para una gestión óptima de confort, la temperatura de referencia es 22°C (72°F).

Los parámetros y las funciones controladas automáticamente son:

- Temperatura del aire a los difusores del lado conductor/pasajero delantero;
- Distribución del aire a los difusores del lado conductor/pasajero delantero;
- La velocidad del ventilador (variación continua del flujo de aire);
- Activación del compresor (para enfriar/eliminar la humedad del aire);
- La recirculación del aire.

El sistema de control de clima también se puede operar manualmente usando los botones y perillas en la placa frontal.

La selección manual siempre es prioritaria respecto al control auto-



mático y se memoriza hasta que se presione el botón AUTO, excepto cuando el sistema interviene en caso de condiciones particulares de seguridad.

Las operaciones siguientes no desactivan la función AUTO:

- Activación/desactivación de la recirculación.
- Activación/desactivación A/C
- Activación de la función SYNC.
- Activación/desactivación del desempañador trasero.

Cuando está en modo AUTO, la temperatura interna del vehículo se controla de acuerdo con la temperatura establecida.

Lo siguiente se puede configurar o ajustar manualmente:

- Temperatura del aire del lado del conductor/pasajero.
- Velocidad del ventilador (variación continua).
- Distribución del aire del lado del conductor y pasajero en 7 posiciones.
- Habilitación A/C.
- Función de desempañamiento rápido.
- Recirculación del aire.
- Desempañador.
- Apagado del sistema.

Compresor del A/C

Presione el botón A/C o el icono para activar o desactivar el compresor A/C (indicador iluminado cuando se activa). El compresor de A/C permanecerá apagado incluso después de que el motor se haya detenido.

Cuando se apaga el compresor de A/C, el sistema desactiva la recirculación de aire para evitar que las ventanas se empañen. Si el sistema de control de clima puede mantener la temperatura, con el aire acondicionado apagado, la función AUTO permanecerá encendida y la luz indicadora del botón AUTO no se apagará.

Para restaurar el control automático del compresor de A/C, presione el botón A/C o el botón AUTO. Con el compresor de A/C apagado, la velocidad del aire se puede configurar manualmente usando la perilla de ajuste de la velocidad del aire.

Cuando el compresor de A/C está encendido y el motor está funcionando, la velocidad del aire no puede ser menor que la velocidad mínima (sólo se enciende una luz indicadora).

NOTA: Cuando el A / C está apagado, el sistema de control de clima no puede producir aire más frío que la temperatura exterior actual. En determinadas condiciones ambientales, las ventanas podrían empañarse rápidamente, ya que el aire no se deshumidifica.

CONOCIMIENTO DEL VEHÍCULO

Recirculación de aire y habilitación función AQS (Air Quality System)



La recirculación de aire se gestiona de acuerdo con las siguientes modos:

- Activación automática: LED sobre la A del botón encendido.
- Activación forzada (recirculación del aire siempre activada): LED sobre el icono  del botón encendido.
- Desactivación forzada (recirculación del aire siempre desactivada con toma de aire desde el exterior): ambos leds del botón apagados.

Los tres modos de funcionamiento se pueden seleccionar presionando el botón de recirculación  en secuencia.

Habilitación de la función AQS (Air Quality System) (si así está equipado)

La función AQS activa automáticamente la recirculación de aire interior cuando el aire exterior está contaminado (por ejemplo en detenciones o al atravesar túneles) y está seleccionada la función automática de recirculación.

Si la temperatura exterior es muy baja o el nivel de humedad es alto, la función automática se desactiva para evitar que los cristales se empañen. El usuario puede volver a seleccionar la función pulsando la tecla de recirculación.

NOTA:

- Con la función AQS activada, tras un periodo de tiempo prolongado en que la recirculación de aire interior está activada para permitir la renovación del aire interior del habitáculo, el control de temperatura habilita algunos ciclos de toma de aire exterior durante periodos de tiempo preestablecidos. Durante la renovación del aire, la función AQS se inhabilita.
- La activación de la recirculación permite alcanzar con más rapidez las condiciones deseadas para calentar/enfriar el habitáculo. De todas formas, no le aconsejamos utilizar la función de recirculación en días lluviosos o fríos ya que aumentaría considerablemente la posibilidad de que se empañaran las lunas, sobre todo si el clima no está activado. Con baja temperatura exterior, la recirculación se desactiva (con toma de aire desde el exterior) para evitar el posible empañamiento de las ventanas.

Desempeñador delantero

El aire proviene del parabrisas y las salidas de desempañado de las ventanas laterales. Utilice el modo de desempañador delantero con ajustes de temperatura máxima para el mejor descongelamiento y desempañado del parabrisas y las ventanas laterales.

Desempeñador trasero

Presione el botón de desempañador trasero para activar (indicadores iluminados) Desempeñador trasero

El desempañador trasero se apagará después de 20 minutos o una vez que se apague el motor.

NOTA: Para evitar daños, no aplique adhesivos sobre los filamentos de calefacción interior del Desempeñador trasero.

Desempeñamiento/descongelación rápida de los cristales (función MAX-DEF)

Presione el botón para activar (LED en el botón encendido) para descongelar el parabrisas y de las ventanillas laterales.

El clima realiza las siguientes operaciones:

- Activa el compresor del aire acondicionado cuando las condiciones climáticas lo permiten;
- Desactiva la recirculación del aire;
- Selecciona la temperatura máxima del aire (HI) en ambas zonas;
- Programa una velocidad del ventilador de acuerdo con la temperatura del líquido de refrigeración motor;
- Dirige el flujo de aire hacia los difusores del parabrisas y de las ventanillas delanteras;

- Activa el desempañador.
- Muestra la velocidad del ventilador (iluminación LED en la pantalla del Sistema de entretenimiento) y la distribución seleccionada.

NOTA: La función MAX-DEF permanece activa durante unos 3 minutos, desde que el líquido de refrigeración motor alcanza la temperatura adecuada.

Cuando la función está activada, se apaga el LED del botón AUTO. Con función activa las únicas posibles intervenciones manuales son el ajuste de la velocidad del ventilador y la desactivación del desempañador.

Presionando el botón , el control de temperatura desactiva la función MAX-DEF.

Ajuste de la temperatura del aire

Gire la perilla de ajuste de temperatura del conductor o del pasajero hacia la derecha para temperaturas más cálidas o hacia la izquierda para temperaturas más frías. Las temperaturas establecidas se muestran en el sistema de radio.

Presione el botón SYNC para sincronizar las temperaturas del aire del conductor y del pasajero. Gire la perilla de ajuste de temperatura del pasajero para cancelar la función SYNC. Esto establecerá una nueva temperatura del lado del pasajero.



Gire la perilla de ajuste de temperatura completamente en el sentido de las agujas del reloj para activar el ajuste HI (calentamiento máximo) o completamente en sentido antihorario para activar el ajuste LO (enfriamiento máximo). Para desactivar estas funciones, gire la perilla de ajuste de temperatura a la temperatura deseada.

La temperatura de los pasajeros traseros está vinculada a la selección del lado del conductor.

Botón AUTO

Cuando se presiona el botón AUTO (indicador iluminado), el sistema de control de clima ajusta automáticamente las siguientes configuraciones:

- La cantidad y la distribución del aire que entra en el habitáculo;
- El compresor del clima;
- La recirculación del aire;
- Anula todos los ajustes manuales anteriores.

Para restablecer el control automático del sistema después de una o varias selecciones manuales, pulsar el botón AUTO.

Al seleccionar la función AUTO se ilumina el indicador del botón A/C o 

Si la distribución de aire o la velocidad del ventilador se ajusta manualmente, el indi-

cador del botón AUTO se apaga para indicar que el sistema de control de clima ya no está en modo AUTO.

Después de un ajuste manual, presione el botón AUTO para reanudar el sistema automático.

Botón SYNC

Presione el botón SYNC (indicador iluminado) para sincronizar la temperatura del aire del lado del pasajero con la temperatura del aire del lado del conductor.

Esta función facilita la regulación de la temperatura cuando el conductor viaja solo.

Gire la perilla de ajuste de temperatura del pasajero o empuje la distribución de aire del lado del pasajero

Botón de selección para cambiar la temperatura del aire del lado del pasajero y volver a la gestión de la temperatura del aire por separado.

Ajuste de la velocidad del ventilador

Gire la perilla de velocidad del ventilador para aumentar/disminuir la velocidad del ventilador. La velocidad se muestra con la iluminación de los símbolos en la pantalla del Sistema de entretenimiento.

- Velocidad máxima del ventilador = todos los LEDs iluminados;

CONOCIMIENTO DEL VEHÍCULO

- Velocidad mínima del ventilador = un LED iluminado.

El ventilador se puede desconectar girando la perilla de velocidad del ventilador a la posición apagado. (Todos los segmentos en el gráfico en la pantalla del Sistema de entretenimiento se apagan).

NOTA: Para restablecer el control automático de la velocidad del ventilador después de un ajuste manual, pulsar el botón AUTO.

Selección de la distribución del aire

Presionando el botón de selección de distribución de aire para cambiar la distribución.

NOTA: En modo AUTO el clima gestiona automáticamente la distribución del aire. La distribución del aire, cuando se programa manualmente, se visualiza con el encendido de los símbolos correspondientes en la pantalla del Sistema de entretenimiento.



Modalidad "PANEL"

El aire proviene de las salidas en el panel de instrumentos. Cada una de estas salidas puede ajustarse individualmente para dirigir el flujo de aire. Las aletas de las salidas centrales y de las salidas exteriores se pueden mover hacia arriba y hacia abajo o de lado a lado para regular la dirección del flujo de aire. Hay una rueda de apagado ubicada debajo de las aletas para apagar o ajustar la cantidad de flujo de aire que sale por estas salidas.



Modalidad doble nivel

El aire proviene de las salidas del panel de instrumentos y de las salidas de piso. Una cantidad de aire es dirigida a través de las salidas del desempañador y los cristales laterales.

NOTA: En muchas posiciones de temperatura, la modalidad "BI-LEVEL" está diseñada para proporcionar aire más frío por las salidas del tablero y aire más caliente por las salidas del piso.



Modalidad piso

El aire proviene de las salidas del piso. Se dirige una pequeña cantidad de aire a través de las salidas de descongelación y del desempañador de las ventanas laterales. Este ajuste calienta el habitáculo más rápido.



Modalidad "MIX" (mezcla)

El aire proviene de las salidas del piso, del desempañador y de las salidas de aire de las ventanas laterales. Esta modalidad trabaja mejor en condiciones frías o de nieve que requieren calor adicional en los parabrisas. Esta posición es buena para mantener el confort y reducir la humedad en el parabrisas



Modalidad desempañador delantero y panel

El flujo de aire se distribuye entre las rejillas de desempañado/descongelación del parabrisas y las rejillas de ventilación laterales/centrales del tablero. Esta configuración permite que el aire fluya hacia el parabrisas en días soleados.



Modalidad desempañador delantero y doble nivel

El flujo de aire se distribuye a todos los conductos de ventilación.

Apagado/encendido del control de temperatura

Apagado del control de temperatura

Gire la perilla en sentido contrario a las agujas del reloj para apagar el control de temperatura.

Con clima apagado:

- La recirculación del aire está activada.
- El compresor del A/C está desactivado.
- El ventilador está apagado.
- Puede activarse/desactivarse el desempañador trasero.

El número de botones y perillas indica que la función seleccionada está activada/desactivada. Si no se realiza ninguna operación durante un tiempo predeterminado, la ventana

emergente se cerrará en la pantalla.

NOTA: El sistema de control de clima almacena las temperaturas previamente establecidas y continúa la operación al presionar cualquier botón en el sistema.

Encendido del control de temperatura

Para encender el sistema de control en el modo automático, presione el botón AUTO.

Modos de operación

El sistema de control del clima puede activarse de diferentes formas. Se recomienda utilizar el modo automático. Presione el botón AUTO y ajustar la temperatura deseada.

El sistema ajusta automáticamente la temperatura, cantidad y distribución del aire introducido al compartimento de pasajeros. También controla la recirculación y la activación del compresor del aire acondicionado.

En cualquier momento de la operación, usted puede cambiar la temperatura, activar o desactivar el desempañador trasero, activar SYNC, activar o desactivar el compresor del aire acondicionado. El sistema se ajustará automáticamente a los nuevos ajustes.

Ajustes del control del clima

Los ajustes del control clima son visibles en la pantalla del radio



La pantalla en el sistema del radio es una ventana emergente que se activa presionando botones o girando perillas del sistema de control de clima. Las luces indicadoras en los botones y perillas muestran si la característica seleccionada se encuentra encendida o apagada. Si no se realiza ninguna operación durante un tiempo predeterminado, la ventana emergente se cerrará en la pantalla.

Sensor de humedad

El sensor de humedad intenta evitar que se empañen los cristales. Para que funcione es necesario activar la función AUTO (LED en el botón encendido).

Para temperaturas externas frías, el sistema podría automáticamente desactivar la recirculación para garantizar condiciones de conducción más seguras.

Stop/Start (si así está equipado)

El sistema Stop / Start apaga el motor cuando la velocidad del vehículo es de 0 mph (0 km / h), como medida de ahorro de combustible.

Para mantener la comodidad en la cabina, la función Stop / Start no se activará si existe alguna de las siguientes condiciones:

- El sistema de control de clima está en modo AUTO (indicador iluminado) y el ve-

hículo aún no ha alcanzado la temperatura establecida

- El sistema de control de clima está en LO de enfriamiento máximo
- El sistema de climatización está en ALTA calefacción máxima
- El sistema de control de clima está en el estado MAX-DEF

Cuando el sistema de Parada / Arranque está activo, el motor se reiniciará si la temperatura interior cambia significativamente o si se activa la configuración LO o la configuración MAX-DEF.

Con el sistema Stop/Start encendido (el motor está apagado), el flujo de aire se reduce para mantener las condiciones de comodidad del compartimiento por más tiempo.

Hasta que la temperatura cambie drásticamente dentro del habitáculo el sistema de control de clima continuará manteniendo la temperatura mientras el motor está apagado. Al desactivar el sistema Stop/Start con el botón  (ubicado junto al interruptor de los faros), el sistema de control de clima funciona normalmente según la configuración.

NOTA:

- En condiciones climáticas adversas, limite el uso del sistema de Stop / Start para evitar que el compresor se encienda y apague continuamente. Esto evitará que

CONOCIMIENTO DEL VEHÍCULO

se empañen rápidamente las ventanas y la acumulación de humedad en el habitáculo.

- Cuando el sistema Stop/Start está encendido, el sistema de control de clima siempre tomará aire del exterior, lo que reduce la probabilidad de que las ventanas se empañen.

Mantenimiento del sistema

Durante el período invernal el sistema de climatización se debe poner en funcionamiento al menos una vez por mes, durante unos 10 minutos.

Antes del verano lleve a verificar la eficiencia del sistema con su distribuidor autorizado.

EQUIPAMIENTO INTERIOR

Guantera

La guantera se encuentra en el panel de instrumentos de lado del pasajero.

GIULIA

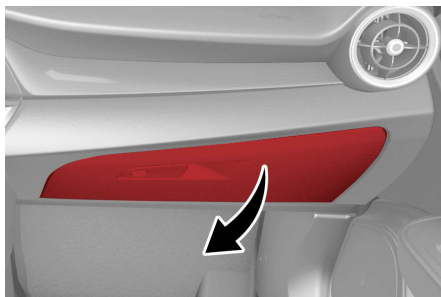
Jale de la manija

Tire de la manija de liberación para abrir la guantera.

Cuando se abre la guantera, se enciende una luz para iluminar el interior del compartimento.

NOTA:

- Si está equipado con una cerradura, desbloquee la guantera colocando la llave de emergencia en la cerradura de la manija.
- No introduzca objetos grandes que impidan que la guantera se cierre por completo.

¡ADVERTENCIA!

No conduzca este vehículo con la guantera abierta. Conducir con la guantera abierta puede provocar lesiones en caso de colisión.

Consola central

El compartimento de almacenamiento de la consola central se encuentra entre los asientos delanteros.

Para acceder a la consola central, levante la parte superior de la consola central como se muestra a continuación.

Consola central

¡ADVERTENCIA!

No conduzca este vehículo con la tapa del compartimiento central abierta. Manejar con la tapa de la consola abierta puede provocar lesiones en caso de colisión.

Toma de corriente (si así está equipado)

Su vehículo está equipado con una toma de corriente de 12 Voltios (15 amp) que puede usarse para cargar teléfonos celulares, electrónicos pequeños y accesorios eléctricos de baja potencia. Puede estar etiquetada con el símbolo de una "llave" que indica como

se alimenta. Las tomas de corriente etiquetadas con una llave se alimentan cuando la ignición está en la posición ON/RUN o ACC.

NOTA: Todos los accesorios conectados en las tomas de corriente etiquetadas con una batería deben ser desconectados o apagados cuando el vehículo no se encuentre en uso, para proteger la batería de una posible descarga.

Inversor de potencia de 115 voltios (si lo tiene)

El inversor de corriente se encuentra dentro de la consola central. Se puede utilizar para pequeños aparatos eléctricos alimentados por baterías con potencias de hasta 150 W (por ejemplo, cámaras, videocámaras, tabletas, maquinillas de afeitar, etc.)

NOTA: No conecte dispositivos con potencias superiores a 150 W a la toma. No dañe el enchufe utilizando adaptadores inadecuados.

Toma de corriente



¡ADVERTENCIA!

Para prevenir daño severo o la muerte:

- ❑ Sólo dispositivos diseñados para usarse en este tipo de conexión de salida deben de ser insertados en una salida de 12 Volts.
- ❑ No toque esta salida de voltaje con las manos húmedas.
- ❑ Cierre la tapa cuando no esté usando la conexión y mientras conduce el vehículo.
- ❑ Si esta conexión de salida es mal usada, puede causar un choque eléctrico y falla.



¡PRECAUCIÓN!

- ❑ Las tomas de corriente están diseñadas únicamente para enchufes de accesorios. No inserte ningún objeto en el toma corriente ya que puede dañar la salida y fundir el fusible. Un uso inadecuado de la toma de corriente puede provocar daños. El uso inadecuado de la toma de corriente puede causar daños que no están cubiertos por la garantía de su vehículo.



¡PRECAUCIÓN!

- ❑ Muchos accesorios que se pueden enchufar toman energía de la batería del vehículo, incluso cuando no están en uso (por ejemplo teléfonos celulares, etc.) Eventualmente, si se enchufan durante un tiempo prolongado, la batería del vehículo se descargará lo suficiente para degradar la vida de la batería y/o evitar el arranque del motor.
- ❑ Los accesorios que demandan más energía (por ejemplo neveras, aspiradoras, luces, etc. Degradarán la batería más rápidamente. Utilícelos sólo de forma intermitente y con mayor precaución.
- ❑ Después de usar los accesorios de alta demanda de energía, o durante periodos prolongados de tiempo con el vehículo apagado (con los accesorios todavía enchufados), el vehículo se debe conducir durante un periodo de tiempo suficiente para permitir que el generador vuelva a cargar la batería del vehículo.

CONOCIMIENTO DEL VEHÍCULO

Superficie de carga inalámbrica (si así está equipado)



Superficie de carga inalámbrica

Su vehículo puede estar equipado con una superficie de carga inalámbrica de 15W (3A Qi) localizada dentro de la consola central. Esta plataforma de carga está diseñada para cargar de forma inalámbrica su teléfono móvil compatible con Qi. Qi es un estándar que usa inducción magnética para transferir energía a su dispositivo móvil.

Su teléfono celular debe estar diseñado para cargarse inalámbricamente a través de Qi. Si el teléfono no está equipado con la funcionalidad de carga inalámbrica Qi, se puede adquirir una funda o placa especial con su proveedor de telefonía o vendedor de accesorios electrónicos. Consulte el manual del propietario de su teléfono celular para más información.



La superficie de carga inalámbrica está equipada con una base antiderrapante, un soporte ajustable para mantener su teléfono celular en su lugar, y un indicador luminoso LED.

Coloque el dispositivo dentro del área preparada, delimitada por el tapete plástico como lo muestra la siguiente imagen. Una posición incorrecta evitará la carga del teléfono.

Estado del LED indicador

- Sin luz: La superficie de carga está inactiva o buscando dispositivo.
- Luz azul: El dispositivo ha sido detectado y está cargando.
- Luz roja/destellando: Error interno o se detectó un objeto extraño.
- Luz verde: El dispositivo ha completado la carga de la batería (si el dispositivo está equipado para transmitir esta información).

Notas importantes acerca de la superficie de carga inalámbrica del vehículo:

- La presencia de la función NFC activa en un teléfono inteligente podría provocar anomalías o mal funcionamiento.
- El interruptor de ignición debe encontrarse en la posición ON/RUN (Encendido/En Marcha) para que el teléfono pueda cargarse.
- Para evitar interferencia con la búsqueda del transmisor de llave, la superficie de carga inalámbrica detendrá la carga al abrir cualquier puerta.

- La carga inalámbrica no es tan rápida en comparación a conectar el teléfono a un cargador alámbrico.
- La funda protectora del equipo debe ser retirada al colocarlo en la superficie de carga.
- El iPhone 12 (incluyendo iPod®) está equipado con software de protección ante sobrecalentamiento. Cuando este software está activo, la velocidad de carga disminuirá para proteger el dispositivo.
- Los teléfonos deben ser colocados siempre en la superficie de carga inalámbrica de forma que las partes de carga se conecten con las bobinas de carga del sistema. El movimiento del teléfono durante la carga podría evitar la carga o provocar una carga muy lenta.
- Tener múltiples aplicaciones abiertas en el teléfono mientras realiza la carga reducirá la eficiencia de la carga, y podría provocar el cierre de alguna aplicación que se encuentre en uso (Apple CarPlay® por ejemplo). Esto también provocará el sobrecalentamiento del teléfono.
- Los cargadores inalámbricos podrían implementar ciertos métodos para evitar el sobrecalentamiento del teléfono, como reducir el ritmo de carga. En ciertos casos, se podría apagar el dispositivo por un breve periodo de tiempo (cuando el dispositivo alcanza cierta temperatura). Si esto sucede, no significa que hay una falla en la superficie de carga inalámbrica.

Esto podría ser una medida de protección para evitar daños a su teléfono.

- El uso de múltiples funciones inalámbricas (carga inalámbrica, Apple CarPlay®, Android Auto™) puede provocar el sobrecalentamiento del dispositivo, resultando en la limitación o desactivación de funciones. En este caso, se recomienda conectarse al sistema a través del puerto USB.
- No coloque el transmisor o cualquier otro tipo de objeto metálico o magnetizado dentro o en la cubierta del teléfono celular, o cerca de la superficie inalámbrica.



¡PRECAUCIÓN!

El transmisor de llave debe estar a más de 15 cm (6") de la plataforma de carga inalámbrica. De lo contrario el excesivo calor puede dañar el transmisor. Colocarlo cerca de la plataforma de carga bloquea que sea detectado por el vehículo por lo que no arrancará.

Se mostrarán los siguiente mensajes en el sistema de infotainment:

- "Teléfono está siendo cargado" — El teléfono a comenzado a cargar.
- "Teléfono totalmente cargado" — El teléfono ha completado la carga completa de su batería.
- "Objeto no permitido" — El teléfono no está habilitado para carga inalámbrica o



un objeto que no está permitido se colocó en la superficie de carga inalámbrica.

- “Sistema no disponible” — Hay una falla con la superficie de carga inalámbrica.

El conductor puede desactivar estos mensajes desde el sistema de radio. Consulte el manual del sistema de información y entretenimiento para más información.

VENTANAS

Ventanas eléctricas

Funcionan con el interruptor de ignición en posición ON/RUN o ACC y durante aproximadamente 3 minutos después de colocarlo en posición OFF. Abriendo una de las puertas delanteras, esta función se desactiva.

Desde el panel de la puerta del conductor pueden accionarse todas las ventanas.

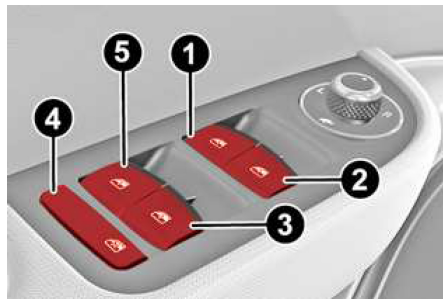

Interruptores de las ventanas

- 1 — Apertura/Cierre de la ventana delantera izquierda.
- 2 — Apertura/Cierre de la ventana delantera derecha.
- 3 — Apertura/Cierre de la ventana trasera derecha.
- 4 —Habilitación/Deshabilitación de los controles de las ventanas en las puertas traseras.
- 5 — Apertura/Cierre de la ventanilla trasera izquierda.

Las ventanas de la puerta del pasajero también se pueden operar mediante los controles de ventanilla única en el panel de la puerta del pasajero.

Para abrir la ventana parcialmente (manualmente), presione brevemente el interruptor de la ventana y suéltelo.

Empuje más allá del retén para activar el funcionamiento “automático continuo”.

Si se vuelve a presionar el botón, la ventana se detendrá en la posición deseada.

Tire del interruptor de la ventana hasta el primer tope para mover la ventana hacia arriba. Tire del interruptor de la ventana hasta el segundo tope y la ventana se elevará automáticamente.

Para cerrar la ventana, suba el interruptor de la ventana. Para detener la ventana durante la operación Auto-Up, presione o jale el inte-

CONOCIMIENTO DEL VEHÍCULO

rruptor de la ventana nuevamente.



¡ADVERTENCIA!

Nunca deje niños en un vehículo desatendidos y no deje la llave en el interruptor de ignición (o el control Keyless-N-Go™ en la posición de ACC o ON/RUN). Los ocupantes, especialmente los niños sin supervisión, podrían quedar atrapados mientras los hacen funcionar. Este tipo de accidente puede ocasionar lesiones graves o la muerte.

Dispositivo de seguridad contra el antipellizco en las ventanas

En el vehículo está activada la función antipellizco durante la fase de cierre de las ventanillas. Este sistema de seguridad reconoce la presencia de cualquier obstáculo durante el cierre de la ventanilla. En este caso, el sistema detiene el movimiento del cristal y, según la posición del mismo, lo invierte.

Este dispositivo también resulta útil si un niño a bordo del vehículo accionara sin querer los controles de las ventanas.

La función antipellizco está activa tanto en el funcionamiento manual como en el automático de la ventana. Después de la intervención del sistema, se interrumpe inmediatamente el recorrido del cristal.

Después el recorrido del cristal sea automáticamente invertido, y el mismo baja unos 20 cm (8 pulgadas) aproximadamente con

GIULIA

respecto a la posición de la obstrucción. Durante este tiempo no se puede accionar la ventana de ningún modo.

NOTA: En caso de error, o si la protección anti-pelliczo se activa tres veces consecutivas, se desactivará la operación de cierre automático de la ventana. Para restaurar el correcto funcionamiento del sistema, la ventana debe estar bajada.

Inicialización del sistema de ventanas

Una vez desconectada la alimentación eléctrica es necesario realizar la inicialización del funcionamiento automático de las ventanas.

Para realizar el procedimiento de inicialización, debe realizarse en cada puerta con las puertas cerradas, cierre completamente manualmente la ventana a inicializar.

Ruido de viento

El ruido de viento se puede describir como la sensación de presión en los oídos o como un sonido tipo helicóptero en ellos. Si su vehículo presenta ruido de viento con las ventanas abiertas o con el toldo solar (si así está equipado) en algunas posiciones abiertas o parcialmente abiertas. Ésta es una condición normal y se puede minimizar. Si el ruido ocurre cuando las ventanas traseras están abiertas, abra las ventanas delanteras y traseras juntas para minimizar el golpeteo. Si el

ruido se produce con el quemacocos abierto, ajuste la apertura o abra alguna ventana simultáneamente.

TOLDO SOLAR ELÉCTRICO (SI ASÍ ESTÁ EQUIPADO)

El toldo solar eléctrico está compuesto por dos paneles de cristal, uno delantero móvil y otro trasero fijo, y dispone de dos cortinas de accionamiento eléctrico. El toldo solar sólo funciona con el interruptor de ignición en posición ON/RUN o ACC. Consulte la sección "Sistema de ignición" en este capítulo para obtener más información.

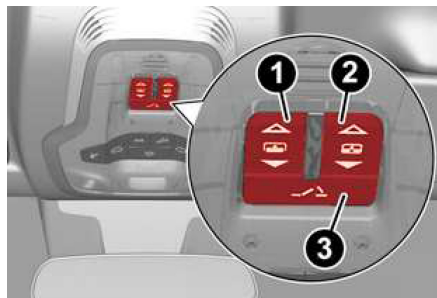

Botones del toldo solar

- 1 — Sombra de sol apertura/cerrado
- 2 — Botón de apertura/cerrado
- 3 — Ventilación apertura/cerrado

El toldo solar eléctrico tiene tres posiciones:

- Totalmente cerrado.
- Comfort (Parcialmente abierto.)
- Totalmente abierto.

NOTA: No puede cerrar la cortina mientras el toldo solar eléctrico está abierto.



¡ADVERTENCIA!

- Nunca deje niños en un vehículo desatendidos y no deje la llave en el interruptor de ignición (o el control Keyless-N-Go™ en la posición de ACC o ON/RUN). Los ocupantes, especialmente los niños sin supervisión, podrían quedar atrapados con el quemacocos eléctrico mientras lo hacen funcionar. Este tipo de accidente puede ocasionar lesiones graves o la muerte.
- En un accidente, hay mayor riesgo de salirse de un vehículo con el quemacocos abierto. También podría sufrir lesiones graves o morir. Siempre abroche correctamente el cinturón de seguridad y asegúrese de que todos los pasajeros también estén correctamente asegurados.
- No permita que los niños pequeños operen el quemacocos. Nunca permita que sus dedos, cualquier otra parte del cuerpo o cualquier objeto salgan a través de la abertura del quemacocos. Se podrían producir lesiones.



Apertura y cierre del toldo solar

Para abrir el panel frontal del toldo solar corredizo, presione el botón de abrir/cerrar hacia la parte trasera del vehículo para abrirlo a la posición cómoda (a la mitad). Si presiona el botón por segunda vez, se abrirá a la posición completamente abierta.

Para cerrar el techo corredizo, presione el botón de abrir/cerrar hacia la parte delantera del vehículo. El toldo solar se cerrará por completo.

El movimiento automático se puede interrumpir en cualquier posición presionando el botón abrir / cerrar nuevamente.



¡PRECAUCIÓN!

No abra el toldo solar, si las barras transversales o de carga están colocadas. No abra el toldo solar si hay nieve o hielo sobre él, podría dañarlo.

Posición de ventilación

Para poner el techo en la posición "de ventilación", presione y suelte el botón de ventilación.

Este tipo de apertura puede activarse independientemente de la posición del toldo solar. Al estar el toldo en posición cerrado, presionando el botón se realiza la apertura automática en la posición de ventilación. Si

el toldo ya está abierto, mantenga presionado el botón hasta alcanzar la posición de apertura en la posición de ventilación.

Durante el movimiento automático del techo, si se pulsa el botón de ventilación otra vez el movimiento se interrumpe.

Movimiento de la cortina

El accionamiento de la cortina es eléctrico.

Presione el botón de apertura / cierre del toldo solar eléctrico hacia la parte trasera del vehículo para abrir el toldo solar delantero a la posición abierta de tres cuartos. Al presionar el botón por segunda vez, la cortina se abrirá por completo.

Presione el botón de apertura/cierre del toldo solar eléctrico hacia la parte delantera del vehículo para cerrar el toldo solar.

El movimiento automático puede interrumpirse en cualquier posición volviendo a presionar el botón de sombra.

Para abrir la cortina trasera, júlela manualmente hacia atrás del vehículo.

Dispositivo antipellizco

El toldo solar dispone de un sistema de seguridad antipellizco que reconoce la presencia de cualquier obstáculo durante el movimiento de cierre; cuando esto ocurre el sistema detiene e invierte de inmediato la carrera del

CONOCIMIENTO DEL VEHÍCULO

toldo abriéndolo.

Procedimiento de reinicialización

El funcionamiento automático del toldo solar debe reiniciarse en caso de funcionamiento defectuoso del toldo solar.

También puede ser necesario inicializar el toldo solar corredizo después de desconectar y volver a conectar la batería del vehículo.

NOTA: El dispositivo antipellizco se deshabilita durante el procedimiento de re-inicialización.

Realice las siguientes operaciones:

1. Con la ignición en la posición ON/RUN, asegúrese que el vidrio del toldo solar esté totalmente cerrado.
2. Abra la puerta del lado del conductor y coloque el interruptor de ignición en posición de OFF.
3. Dentro de 5 segundos, coloque el interruptor de ignición en posición ON/RUN o ACC.
4. Dentro de 10 segundos, presione y mantenga presionado el botón apertura/cerrado (hacia adelante). Después de 8-10 segundos presionando el botón, iniciará el proceso de aprendizaje. Continúe presionando el botón mientras el motor del toldo solar cicla y la cortina estará completamente cerrada.
5. Una vez que el toldo y la cortina se deten-



gan, libere el botón de cierre, presiónelo y manténgalo presionado nuevamente por 5 segundos. Manténgalo presionado hasta que el toldo y la cortina estén completamente abiertos, seguido del cierre total del toldo y la cortina

- Libere el botón una vez que las operaciones se hayan detenido. El reaprendizaje el motor del toldo solar está completo.

NOTA: Si se libera el botón antes de finalizar las operaciones descritas, deber repetirse el proceso reaprendizaje desde el paso 1.

- Confirme que las operaciones rápidas para el vidrio del toldo corredizo y toldo solar son funcionales para las operaciones de apertura y cierre.

Mantenimiento del toldo corredizo

Use únicamente un limpiador no abrasivo y un trapo suave para limpiar el cristal. Verifique periódicamente y elimine cualquier residuo que se pueda haber acumulado en las pistas.

COFRE DEL MOTOR

Apertura

Para abrir el cofre, se deben liberar dos pestillos.

- Jale la palanca de liberación ubicada debajo del lado del conductor del panel de instrumentos.



Palanca de liberación del cofre

- Levante ligeramente el cofre. Mueva el pestillo debajo del cofre de derecha a izquierda para abrir el cofre.

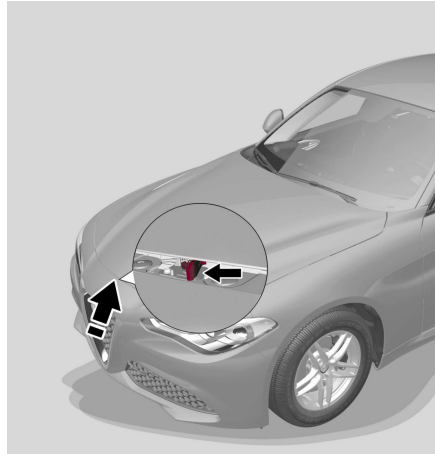

Pestillo de liberación

- Levante por completo el cofre. El cofre

posee dos amortiguadores de gas que facilitan su apertura y permiten mantenerlo en la posición de apertura máxima.

NOTA:

- El vehículo debe estar detenido y el selector de cambios debe colocarse en "P" (estacionamiento).
- Use ambas manos para levantar el cofre.
- Antes de levantar el cofre, revise que los brazos del limpiaparabrisas no se encuentren levantados o en operación.



¡ADVERTENCIA!

Antes de abrir el cofre, aplique el freno de estacionamiento eléctrico (EPB) y el selector de velocidades en "P" (Estacionamiento). De lo contrario el vehículo podría rodar y provocar daños, lesiones serias y la muerte.



¡PRECAUCIÓN!

No modifique o altere los amortiguadores que sostienen el cofre.

Cierre

Para realizar el cierre, baje el cofre hasta unos 40 centímetros (16 pulgadas) del compartimento del motor; a continuación, déjelo caer y asegúrese, intentando levantarlo, de que esté completamente cerrado



NOTA: Siempre compruebe que el cofre esté bien cerrado para evitar que se abra durante la marcha. Como el cofre dispone de un doble sistema de bloqueo, uno por lado, es necesario comprobar que los dos extremos laterales del cofre se hayan cerrado.



¡ADVERTENCIA!

Asegúrese de que el capó esté completamente cerrado antes de conducir su vehículo. Si el capó no está completamente cerrado, podría abrirse cuando el vehículo está en movimiento y bloquear su visión. No seguir esta advertencia podría resultar en lesiones graves o la muerte.

CAJUELA

El desbloqueo la cajuela es eléctrico y está desactivado con el vehículo en marcha.

Apertura

Apertura desde el exterior

Con la cerradura desbloqueada, se puede abrir la cajuela desde el exterior del vehículo accionando el botón eléctrico de apertura situado en medio de las luces de la matrícula, hasta escuchar el clic de desbloqueo, o pulsando rápidamente dos veces el botón del transmisor.



Botón externo de liberación de cajuela

Abriendo la cajuela se produce una señal luminosa de las intermitentes y el encendido de las luces internas: las luces se apagan automáticamente cerrando la cajuela.

Si se deja la cajuela abierta, las luces se apagan automáticamente después de unos minutos.

Apertura desde el interior

Con la cerradura desbloqueada, se puede abrir la cajuela desde el interior del vehículo actuando sobre el botón de apertura colocado por debajo del tablero a un costado de la palanca de apertura del cofre, hasta escuchar el clic de desbloqueo.

CONOCIMIENTO DEL VEHÍCULO



Botón interno de liberación de cajuela

Apertura de emergencia

La cajuela puede ser abierta desde adentro, existe una palanca que al ser jalada ésta abrirá la cajuela.

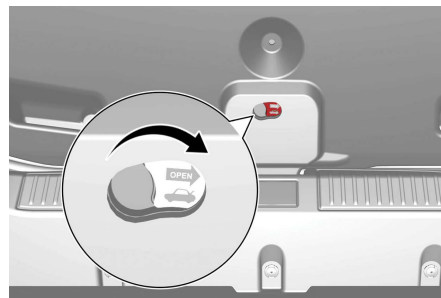

Palanca de liberación de cajuela

Jale la palanca en la dirección mostrada. La palanca puede ser vista en la oscuridad.

GIULIA

Cierre

Sujete una de las manijas y baje la cajuela, a la posición de la cerradura hasta oír el clic de bloqueo de la misma.

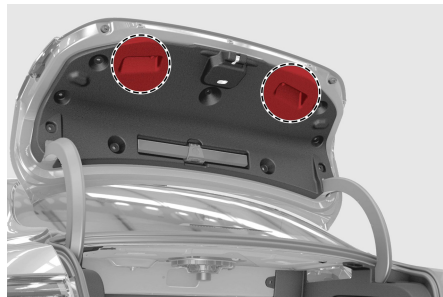

Manijas internas

NOTA: No será posible abrir la tapa de la cajuela con una llave o presionando el botón en el habitáculo cuando la batería está desconectada. Por lo tanto, siempre coloque la correa de apertura manual de la tapa de la cajuela en la cerradura de la tapa de la cajuela antes de desconectar la batería. Para mayor información vea el capítulo "Mantenimiento" de este manual.

Reinicialización del compartimiento de la cajuela

NOTA: Tras una posible desconexión de la batería o la interrupción del fusible de protección, en el mecanismo de apertura/cierre del compartimiento de la cajuela del siguiente modo:

1. Cierre todas las puertas y la cajuela.
2. Presione el botón de bloqueo del transmisor.
3. Presione el botón de desbloqueo del transmisor.

Características de la cajuela

Acceso al kit de reparación de llantas (si así está equipado)

Para acceder al "Kit de reparación de llantas" (para el uso consulte lo descrito en el capítulo "En caso de emergencia") seguir como se indica.



Área de carga (modelos Quadrifoglio)

Ganchos de fijación de la carga (si así está equipado)

Dentro de la cajuela hay cuatro ganchos para la fijación de la red de equipaje o de los cables para garantizar un amarre firme en la carga transportada.

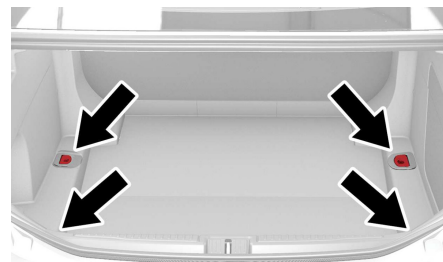

Ganchos de fijación del área de carga

NOTA: No coloque, en un solo gancho, una carga superior a 10 kg (22 lbs).

Red de fijación del equipaje (si así está equipado)

Es útil para colocar correctamente la carga y/o para transportar materiales ligeros.

SISTEMAS PARA LA PROTECCIÓN DEL MEDIO AMBIENTE

Los siguientes sistemas se utilizan para reducción de emisiones del motor:

- Convertidor catalítico
- Sensores de oxígeno
- Sistema de Control de Evaporación



AERODINÁMICA ACTIVA

Spoiler delantero (Alfa Active Aero) (Vehículos Quadrifoglio) (si así está equipado)

Es un dispositivo que funciona automáticamente, de acuerdo a la velocidad del vehículo, que permite una mejor reacción a las velocidades intermedias y una mayor estabilidad del vehículo a altas velocidades, regulando el flujo del aire en la parte inferior del vehículo.

NOTA: El sistema no está activo para temperaturas cercanas o inferiores a cero, o cuando el selector "Alfa DNA™ Pro" se encuentra en las posiciones "Normal" o "Advanced Efficiency".

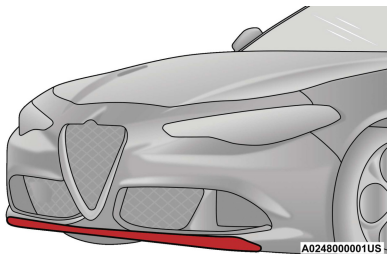

Fascia frontal

En caso de mal funcionamiento, en la pantalla del módulo de instrumentos se enciende el ícono de avería genérica junto con un mensaje que identifica el mal funcionamiento.

**CONTENIDO**

- **MÓDULO DE INSTRUMENTOS.....61**
- **PANTALLA DEL MÓDULO DE INSTRUMENTOS62**
 - Descripción de la pantalla del módulo de instrumentos..... 62
 - Ubicación de la pantalla y controles del módulo de instrumentos..... 62
 - Restablecimiento de vida del aceite 63
 - Sistema de indicador de cambio de aceite 64
 - Indicador de cambio de velocidad (GSI, si así está equipado)..... 64
 - Elementos del menú de la pantalla del módulo de instrumentos..... 64
 - Mensaje del Ahorrador de batería/ Modo de ahorro de batería - Acciones de reducción de carga eléctrica (si así está equipado) 66
 - Parámetros configurables por el usuario 67
- **TESTIGOS Y MENSAJES.....68**
 - Luces de advertencia de color rojo.... 69
 - Luces de advertencia de color amarillo 71

TABLERO DE INSTRUMENTOS

- Luces indicadoras de color verde..... 73
- Luces indicadoras de color azul..... 74
- Símbolos color rojo..... 74
- Símbolos color amarillo 76
- Símbolos color verde..... 79
- Símbolos color azul..... 80
- **SISTEMA DE DIAGNÓSTICO OBD.....80**
 - Sistema de diagnóstico a bordo (OBD II) Ciberseguridad 80
- **INSPECCIÓN DE EMISIONES Y PROGRAMAS DE MANTENIMIENTO81**





MÓDULO DE INSTRUMENTOS

TABLERO DE INSTRUMENTOS



1. Velocímetro (indicador de velocidad).
2. Pantalla del módulo de instrumentos.
 - Cuando las condiciones apropiadas existen, esta pantalla muestra los mensajes de la pantalla del módulo de instrumentos.
 - Esta pantalla siempre mostrará uno de los elementos del menú principal después de encender el interruptor de ignición.
3. Tacómetro.
 - Indica el número de revoluciones por minuto del motor (RPM x 100).

4. Indicador digital de nivel de combustible
 - El medidor digital de barras de combustible monitorea la cantidad de combustible presente en el depósito.
 -  El símbolo de la bomba de combustible en el indicador, señala el lado en el que se encuentra la compuerta de llenado del combustible.
 - Presione y libere el borde central trasero de la compuerta de la boca de llenado de combustible para abrirla.
 - Cuando el testigo  se enciende, se muestra un mensaje y suena una señal

acústica, cuando en el depósito quedan 9 L (2.3 galones). La segunda marca blanca se apagará y la última se pondrá roja, junto con la indicación "E" presente en el fondo del tanque.

5. Indicador digital de temperatura del aceite del motor
 - El indicador digital muestra la temperatura del aceite. Cualquier lectura dentro del rango normal de temperatura indica que el motor está operando correctamente.

NOTA: Las luces de advertencia e indicadores se encenderán brevemente para una revisión de los

GIULIA

testigos cuando se cicla la ignición por primera vez.

Dependiendo del nivel de equipamiento, la pantalla del módulo de instrumentos puede variar.

PANTALLA DEL MÓDULO DE INSTRUMENTOS

Descripción de la pantalla del módulo de instrumentos

El vehículo está equipado con una pantalla en el módulo de instrumentos que es interactiva con el conductor.

Al abrir/cerrar una puerta, con el motor apagado, la pantalla se activa visualizando durante unos segundos los kilómetros totales (o bien millas) recorridos.

Ubicación de la pantalla y controles del módulo de instrumentos

La pantalla del módulo de instrumentos cuenta con una pantalla interactiva con el conductor ubicada en el módulo de instrumentos.

NOTA: Dependiendo del nivel de equipamiento de los vehículos, las opciones y características pueden variar.



Ubicación de la pantalla del módulo de instrumentos y controles

- 1 — Pantalla del módulo de instrumentos
- 2 — Controles de la pantalla del módulo de instrumentos

El sistema permite al conductor seleccionar información presionando los siguientes botones instalados en el volante de la dirección:

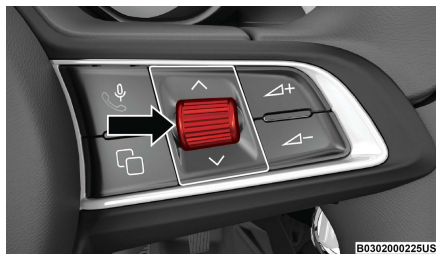

Perilla de control de la pantalla del módulo de instrumentos

- Perilla de control

Utilice la perilla de control en el costado derecho del volante para navegar a través de

las opciones de menú y submenús en la pantalla del módulo de instrumentos.

- Botón en la perilla de control

Presione la perilla de control para seleccionar una opción resaltada en el menú.

Configuración de la pantalla principal

Para personalizar el módulo de instrumentos, usted puede seleccionar hasta 5 secciones para mostrar la información que necesita.

- Presione el botón de pantalla principal en la pantalla inicial.



Botón de menú principal

- Navegue hacia arriba Δ o abajo ∇ para seleccionar el mosaico deseado.
- Presione la perilla de control para seleccionar el mosaico y navegue al submenú deseado y presione la perilla de control nuevamente para agregar la selección a la vista de mosaicos.



Puede seleccionar distribuciones de pantalla, de forma cíclica, presionando el botón de MENU al extremo de la palanca de funciones múltiples



0301200105US

Botón de selección/reinicio del menú

Dependiendo del modo de conducción, que se puede seleccionar mediante el sistema "Alfa DNA Pro", (Dynamic, Normal, Advanced Efficiency y RACE), las pantallas podrán tener una gráfica diferente. Las instrucciones de navegación (si así está equipado) y la información de llamada, pueden mostrarse y ajustarse desde el Sistema de entretenimiento e información.

La pantalla del módulo de instrumentos está ubicada en la parte central del módulo y contiene múltiples selecciones:

- Menú principal — El anillo interior de la pantalla se iluminará en gris bajo condiciones normales, amarillo para advertencias no críticas, rojo para advertencias críticas y blanco para solicitar información.

- Puntos de Submenú — Cada que se encuentren submenú disponibles, estos puntos mostrarán la posición del submenú.
- Información/Testigos reconfigurables.
- Estado del selector de velocidades (PRND).
- Pantalla interactiva con el conductor (Brújula, Temperatura, Rango para vaciado, Viaje A, Viaje B, Consumo de combustible promedio, Consumo de combustible actual, Presión de llanta y Hora).

La pantalla del módulo de instrumentos mostrarán normalmente el menú principal o pantallas de una característica seleccionada del menú principal. El área principal de la pantalla también mostrará un aproximado de 60 mensajes emergentes de advertencia o información. Estos mensajes emergentes pueden ser de diferentes categorías:

- Mensajes almacenados de cinco segundos.

Cuando ocurren las condiciones apropiadas, este tipo de mensajes toman control del área de la pantalla principal por 5 segundos y después regresan a la pantalla previa. La mayoría de los mensajes de este tipo están guardados (mientras la condición que lo activó permanece activo) y pueden revisar desde el menú principal "Mensajes". Ejemplos de ese tipo de mensaje son "lámpara delantera derecha apagada" y "presión de neumático

TABLERO DE INSTRUMENTOS

baja".

- Mensajes no guardados.

Este tipo de mensaje se muestra indefinidamente o hasta que se borre la condición que activó el mensaje. Ejemplos de este tipo de mensaje son "Direccional encendida" (si se deja una direccional encendida) y "Luces encendidas" (si el conductor sale del vehículo con las luces encendidas).

- Mensajes no guardados hasta el arranque.

Estos mensajes se relacionan principalmente con la función de inicio remoto. Este tipo de mensaje se muestra hasta que el encendido está en el estado RUN. Ejemplos de este tipo de mensaje son "Arranque remoto cancelado - Puerta entreabierta" y "Presione el pedal del freno y el botón para arrancar".

- Mensajes no almacenados de cinco segundos

Cuando se dan las condiciones apropiadas, este tipo de mensaje toma el control del área de visualización principal durante cinco segundos y luego regresa a la pantalla anterior. Un ejemplo de este tipo de mensaje es "Luces altas automáticas encendidas".

Restablecimiento de vida del aceite

- Su vehículo está equipado con un sistema que indica cuando se requiere cambio de aceite de motor. El mensaje de "Cambio

GIULIA



de aceite requerido" se mostrará en la pantalla durante aproximadamente 5 segundos después de que haya sonado una alerta sonora, para indicar el siguiente intervalo de cambio de aceite programado. El sistema indicador de cambio de aceite está basado en el ciclo de mantenimiento, lo que quiere decir que el intervalo de cambio de aceite puede cambiar, dependiendo de su estilo personal de manejo.

- A menos que se restablezca, este mensaje continuará mostrándose hasta que se cycle la ignición a la posición de ON/RUN (Encendido/En marcha).

Para restablecer el indicador de cambio de aceite después de realizar un servicio de mantenimiento, consulte el siguiente procedimiento:

1. Sin presionar el pedal de freno, presione el botón de START/STOP y cambie la ignición a la posición de ON/RUN (no encienda el motor).
2. Presione por completo el pedal del acelerador, lentamente, tres veces dentro de 10 segundos.
3. Coloque la ignición en la posición OFF (Apagado).

NOTA: Si el mensaje indicador se enciende al arrancar el vehículo, el sistema de restablecimiento del cambio de aceite no se reinicia. Si es necesario repita el procedimiento.

Sistema de indicador de cambio de aceite

Su vehículo está equipado con un sistema indicador de cambio de aceite. El mensaje "Cambio de aceite próximo" se mostrará en la pantalla del módulo de instrumentos por 5 segundos después de una alerta sonora sencilla para indicarle el siguiente intervalo de cambio de aceite. El indicador de cambio de aceite del motor está basado en ciclo de trabajo, lo que significa que el intervalo de cambio de aceite puede fluctuar, dependiendo de su estilo de manejo personal.

Indicador de cambio de velocidad (GSI, si así está equipado)

El sistema de indicador de cambio de velocidad (GSI) se activa en vehículos con transmisión manual, o cuando un vehículo con transmisión automática se encuentra en modo de cambios manuales. El GSI le proporciona al conductor una indicación visual cuando se alcanza el punto de cambio recomendado. Esta indicación notifica al conductor que este cambio le permitirá una reducción en el consumo de combustible. Cuando se muestra el indicador de cambio ascendente en la pantalla del módulo de instrumentos, el GSI le está recomendando al conductor a acoplar una velocidad más alta. Cuando se muestra el indicador de cambio descendente en la pantalla del módulo de instrumentos, el GSI

le está recomendando al conductor a acoplar una velocidad más baja.

El GSI se mantiene iluminado hasta que el conductor cambie de velocidad, o las condiciones de manejo regresen a una situación en la cual ya no se requiera un cambio de velocidad para mejorar el consumo de combustible.

Elementos del menú de la pantalla del módulo de instrumentos

La pantalla del módulo de instrumentos puede utilizarse para visualizar diversas características del menú principal.

Utilice la perilla de control para desplazarse a través de los elementos de la pantalla del módulo de instrumentos hasta llegar al elemento deseado.

NOTA: Los elementos del menú principal se muestran al centro de la pantalla del módulo de instrumentos. Los elementos del menú pueden variar dependiendo de las características de su vehículo.

Menú principal

Utilice la perilla de control para desplazarse hacia arriba o abajo en los elementos del Menú. Presione la perilla de control para ingresar y salir del elemento del menú resaltado.



NOTA: Estas opciones del menú están basadas en el nivel de equipamiento del vehículo.

Velocímetro

Las opciones del menú velocímetro consisten en lo siguiente:

- Velocímetro digital y unidad de velocidad (MPH o km/h)
- Indicador de cambio de velocidad (GSI)
- Rango de velocidad
- Nombre del modo de manejo

Las unidades de velocidad pueden cambiarse de MPH a km/h presionando la perilla de control.

Navegación (si así está equipado)

Gire la perilla de control hacia arriba o hacia abajo para aumentar o disminuir el acercamiento en esta pantalla. Presione la perilla de control para regresar al cuadro inicial. El nivel de acercamiento es automáticamente restablecido a los ajustes de fábrica cada que se enciende el motor.

- Se muestra la siguiente información:
- Indicadores de dirección
- Distancia al siguiente cambio de dirección (en millas o kilómetros, dependiendo de los ajustes del módulo de instrumentos)
- Carriles sugeridos
- Direcciones a seguir del camino después

del cambio de dirección

Presione y mantenga presionado la perilla de control para desactivar las instrucciones en el anillo del lado derecho para la navegación actual. Si se selecciona una ruta preestablecida, la ruta debe comenzar sin confirmaciones adicionales.

NOTA: En los modos de proyección (Apple CarPlay® o Android Auto™), el mapa nativo no estará disponible.

Teléfono

Este menú muestra el estado actual de un teléfono actual conectado al vehículo a través de Bluetooth®. El sistema soporta hasta 2 teléfonos conectados al mismo tiempo. La información disponible en el módulo de instrumentos depende de qué teléfono es seleccionado dinámicamente por el usuario en cada momento (por ejemplo, teléfono en enfoque), para ingresar y seleccionar uno de los teléfonos conectados, el usuario debe utilizar la perilla de control.

Si no se encuentra conectado algún teléfono, el menú no funcionará al presionar la perilla de control. De lo contrario, si un teléfono se encuentra conectado, al presionar la perilla de control se mostrarán los siguientes elementos.

- Llamadas recientes: Muestra una lista de las últimas 10 llamadas.
- Lector de mensajes SMS: Muestra los úl-

TABLERO DE INSTRUMENTOS

timos 10 mensajes de texto y si éstos han sido o no leídos.

- Números favoritos: Muestra un máximo de 10 números favoritos.

Mensajes almacenados

Gire la perilla de control hacia arriba o abajo hasta que la opción de menú mensajes almacenados sea resaltada. Presione la perilla de control para ingresar y salir de los mensajes almacenados.

Los mensajes mostrados en pantalla a través de las pantallas emergentes son almacenadas mientras sean válidos. Usted puede visualizarlos posteriormente en el área central de la pantalla "Mensajes".

Si existen múltiples mensajes:

- Presione la perilla de control para acceder a la lista de mensajes.
- Navegue entre los mensajes girando la perilla de control hacia arriba o abajo. La presencia de un mensaje previo o siguiente, se muestra con puntos de color gris.

Rendimiento

El contenido de la página de rendimiento cambia automáticamente de acuerdo al modo de manejo seleccionado.

Medidor de fuerzas G

Esto muestra los parámetros relacionados con la estabilidad del vehículo, la gráfica ilus-

GIULIA



tra la tendencia de aceleraciones laterales/ longitudinales (información de fuerzas G), considerando la aceleración gravitacional como unidad de referencia.

Asistencia de conducción

La pantalla del módulo de instrumentos muestra los ajustes actuales del control de velocidad adaptativo (ACC) y conservación de carril (LKA). La información mostrada depende del estado del sistema ACC.

La pantalla del módulo de instrumentos muestra el estado y ajustes de las asistencias a la conducción del control de velocidad adaptativo, conservación de carril y asistencia de conducción activa. Cualquier notificación instantánea se mostrará a través de una ventana emergente.

La pantalla del módulo de instrumentos muestra los ajustes actuales del sistema LKA. La información mostrada depende del estado del sistema de conservación de carril (LKA) y las condiciones que deben cumplirse.

Mensaje del Ahorrador de batería/ Modo de ahorro de batería - Acciones de reducción de carga eléctrica (si así está equipado)

Este vehículo está equipado con un sensor de batería inteligente (IBS) para realizar monitoreo adicional al sistema eléctrico y del

estado de la batería del vehículo.

En los casos en que el IBS detecte una falla en el sistema de carga o las condiciones de la batería del vehículo están deterioradas, se tomarán acciones de ahorro en la carga de energía para extender el tiempo y distancia de conducción. Esto se realizará reduciendo la energía o apagando por completo cargas eléctricas no esenciales.

La reducción de carga sólo está activa cuando el motor se encuentra encendido. Se mostrará un mensaje si existe el riesgo de descarga de batería al punto en que el vehículo podría detenerse debido a la falta de energía eléctrica, o si el vehículo no podrá ser arrancado después del ciclo de manejo actual.

Cuando la reducción de carga se encuentra activa, el mensaje "Ahorrador de batería encendido" o "Modo de ahorro de batería" aparecerá en pantalla.

Estos mensajes indican que el vehículo tiene un nivel bajo de carga y continúa perdiéndola a un ritmo que el sistema de carga no es capaz de mantener.

NOTA:

- El sistema de carga es independiente de la reducción de carga. El sistema de carga realiza un diagnóstico constante.
- Si la luz de advertencia del sistema de carga se encuentra encendida, puede in-

dicar un problema en el sistema de carga. Consulte "Luz de advertencia del sistema de carga" más adelante para más información.

Las siguientes cargas eléctricas pueden desactivarse (si así está equipado) y funciones afectadas por la reducción de carga:

- Asientos calefactables/Asientos ventilados/ Volante calefactable (si así está equipado)
- Desempañador trasero y de espejos laterales
- Sistema de ventilación HVAC
- Sistema de 115 Volt del inversor de corriente (AC)
- Sistema de audio y telemática

La pérdida de carga en la batería puede indicar una o más de las siguientes condiciones:

- El sistema de carga no puede suministrar la energía eléctrica suficiente al vehículo debido a que las cargas eléctricas son mayores a la capacidad del sistema de carga. El sistema de carga continúa funcionando correctamente.
- Encender todas las posible cargas eléctricas (HVAC en los ajustes máximos, luces interiores y exteriores, tomas de corriente saturadas +12 Volts, 150W, puertos USB), bajo ciertas condiciones de manejo (conducción en ciudad, remolque, detenciones constantes).



- Instalar opciones adicionales como luces, accesorios, sistemas de audio, alarmas o dispositivos similares.
- Condiciones de conducción inusuales (recorridos cortos después de largos periodos estacionado).
- El vehículo fue estacionado por un largo periodo de tiempo (semanas, meses).
- La batería fue reemplazada recientemente y no fue cargada por completo.
- La batería fue descargada por una carga mientras el vehículo se encontraba estacionado.
- La batería fue usada por un largo periodo de tiempo sin arrancar el motor para suministrar el radio, luces, cargadores, accesorios de +12V como aspiradoras, consolas de videojuegos o dispositivos similares.

Qué hacer cuando un mensaje de acción de reducción de carga eléctrica está presente (“Ahorrador de batería encendido” o “Modo ahorrador de batería”).

Durante un viaje:

- Reduzca las cargas de energía innecesarias como sea posible:
 - Apague cualquier luz que esté de más (interior o exterior).
 - Revise qué puede estar conectado a las tomas de corriente +12V, 150W, puertos USB.
 - Revise los ajustes del sistema de HVAC (ventilador, temperatura, etc).

- Revise los ajustes del sistema de audio (volumen).

Después de un viaje:

- Revise si fue instalado algún accesorio adicional fue instalado (luces, accesorios, sistemas de audio, alarmas, etc.) y revise las especificaciones de existir alguno (carga y corrientes de encendido).
- Evalúe los últimos ciclos de manejo (distancia, tiempo de conducción y de estacionamiento).
- El vehículo debe ser llevado a servicio si el mensaje está presente en los siguientes viajes y la evaluación del vehículo y patrón de conducción no ayudan a identificar la causa.

Parámetros configurables por el usuario

A través del Sistema de entretenimiento se pueden configurar diversas funciones, en este párrafo describiremos sólo las configuraciones base como:

- Unidad e idiomas
- Hora y Fecha.
- Módulo de instrumentos

Para acceder a la lista con las opciones arriba indicadas, proceda del siguiente modo:

- Presione el botón MENU.
- Seleccione la opción “Configuraciones”

TABLERO DE INSTRUMENTOS

girando y presionando la perilla giratoria.

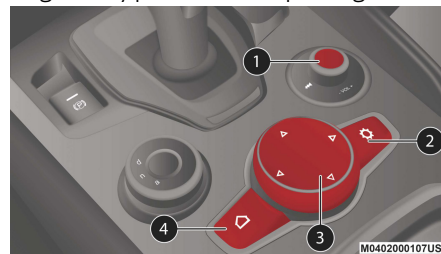

Botón giratorio

1. Botón ON/OFF y Perilla de volumen
2. Botón OPTION
3. Perilla giratoria
4. Botón MENU

Unidad e idiomas

Con esta opción seleccionada se pueden modificar las configuraciones siguientes:

- Unidades de medida: seleccionando esta opción se puede elegir entre los sistemas métrico o personalizado, esta última opción permite configurar la unidad de medida para cada tamaño.
- Idioma: seleccionando esta opción se puede elegir el idioma de visualización del sistema.
- Restablecer ajustes: permite eliminar los ajustes realizados anteriormente y restablecerlos a los de fábrica.

Para acceder y regular las configuraciones

GIULIA



de cada función, gire la perilla o presione el ajuste deseado en la pantalla táctil.

Fecha y hora

Con este modo seleccionado se pueden modificar las configuraciones siguientes:

- Sincronización con GPS (permite activar/desactivar la sincronización del reloj a través del GPS; si está desactivado se habilitan las opciones Ajustar hora y Ajustar fecha).
- Ajustar hora: permite configurar manualmente la hora.
- Formato hora: permite elegir el formato de la hora entre 24h o 12h.
- Ajustar fecha: permite configurar manualmente la fecha.
- Restablecer configuración: permite eliminar los ajustes realizados anteriormente y restablecerlos a los de fábrica.

Para acceder y regular las configuraciones de cada función, gire la perilla o presione el ajuste deseado en la pantalla táctil.

Módulo de instrumentos

Con este modo seleccionado se pueden modificar las configuraciones siguientes:

- Volumen de aviso: permite ajustar el volumen del claxon en siete niveles.
- Viaje B: permite activar/desactivar la fun-

ción Viaje B de la computadora de viaje.

- Mostrar información de teléfono: permite activar/desactivar la repetición de las pantallas relativas a la función del teléfono.
- Mostrar información de audio: permite activar/desactivar la repetición de las pantallas relativas a la función audio (Radio y Medios).
- Velocidad digital en todas las pantallas: permite activar/desactivar la velocidad digital en las pantallas de módulo de instrumentos donde esté disponible.
- Barra de consumo: permite activar/desactivar el consumo en las pantallas del módulo de instrumentos donde esté disponible
- Páginas de desempeño: permite elegir, de cada modo de conducción, una de las dos alternativas mostradas en la pantalla.
- Áreas personalizadas: permite seleccionar que contenido mostrar en cada una de las tres áreas ajustables en el módulo de instrumentos: hora, fecha, temperatura exterior, información de radio, brújula..
- Restablecer configuración: permite eliminar los ajustes realizados anteriormente y restablecerlos a los de fábrica.

Para acceder y regular las configuraciones de cada función, gire perilla para seleccionar y presiónela para confirmar.

TESTIGOS Y MENSAJES

Las siguientes páginas consisten de testigos y mensajes de advertencia

NOTA:

- El encendido de un testigo está asociado a un mensaje específico o a una señal acústica cuando el módulo de instrumentos lo permite. Dichas indicaciones son genéricas y preventivas, y no deben considerarse exhaustivas o alternativas a lo especificado en este Manual del propietario, del que se recomienda siempre una atenta lectura. En caso de señalización de falla, tome siempre como referencia lo indicado en este capítulo.
- Las señalizaciones de falla que se visualizan en la pantalla están divididas en dos categorías: anomalías graves y anomalías leves. Las anomalías graves se muestran en un "ciclo" de señalizaciones que se repite durante un tiempo prolongado. Las anomalías leves se visualizan en un "ciclo" de señalizaciones durante un tiempo más limitado. Se puede interrumpir el ciclo de visualización de ambas categorías presionando el botón colocado en la palanca de mando del limpiaparabrisas. El testigo del módulo de instrumentos permanece encendido hasta que se elimine la causa del mal funcionamiento.



Luces de advertencia de color rojo

Luz de advertencia de bolsa de aire



Esta luz se enciende y permanece encendida de cuatro a ocho segundos, como una verificación del foco, cuando el interruptor de ignición se gira a encendido (ON/RUN) por primera vez. Esta luz se encenderá acompañada de una alerta sonora cuando se detecta una falla en la luz de advertencia, y permanecerá encendida hasta que se elimine el problema. Si la luz se enciende intermitentemente, o permanece encendida mientras conduce, lleve su vehículo a su distribuidor autorizado inmediatamente.

Luz de advertencia de freno



Esta luz monitorea diversas funciones del freno, incluyendo el nivel de líquido de frenos y la aplicación de freno de estacionamiento. Si la luz de frenos se enciende, puede indicar que el freno de mano está aplicado, que hay un nivel bajo del líquido de frenos o hay un problema con el sistema de frenos antibloqueo.

Si la luz continúa encendida cuando el freno de estacionamiento se ha quitado y el líquido de frenos se encuentra a su máxima capacidad en el cilindro maestro que se encuentra en el motor, podría indicar que el sistema hidráulico tiene algún problema con la pre-

sión del freno y lo ha detectado el Sistema de Frenos Antibloqueo. (ABS)/ Control Electrónico de Estabilidad (ESC). En este caso, la luz continuará encendida hasta que el problema sea corregido, si el problema es con la presión en los frenos, la presión del ABS entrará en función cada vez que los frenos sean aplicados y una pulsación en el pedal se podrá sentir cada vez que se lleve a cabo este proceso.

El sistema dual de frenos tiene una capacidad de frenado en reserva en caso de una falla parcial del sistema hidráulico. Una pérdida en el sistema dual también encenderá la luz de advertencia cuando el nivel del líquido de frenos está más bajo que en el nivel especificado.

La luz permanecerá encendida hasta que el problema se corrija.

NOTA: Es posible que la luz parpadee momentáneamente durante las vueltas cerradas, lo cual hace que cambien las condiciones del nivel del líquido. Se debe dar servicio al vehículo y revisar el nivel de líquido de frenos. Si se indica una falla del sistema de frenos, es necesario llevar el vehículo a reparación inmediatamente.

TABLERO DE INSTRUMENTOS



¡ADVERTENCIA!

- Es peligroso conducir el vehículo con la luz roja de frenos encendida. Es probable que parte del sistema de frenos esté fallando. Esto significa que el vehículo tardará más en detenerse, pudiendo ocasionar un accidente. Lleve el vehículo a revisión inmediatamente.
- Si la luz de advertencia no se enciende cuando el dispositivo de encendido se coloca en ON o si permanece encendida durante la conducción (junto con el mensaje en la pantalla), puede haber una falla en los sistemas de retención; en este caso, las bolsas de aire o pretensores pueden no desplegarse en caso de accidente o, en un número menor de casos, podrían desplegarse por error. Antes de continuar, comuníquese con un distribuidor autorizado para que revise el sistema de inmediato.

Los vehículos equipados con el sistema ABS, también están equipados con el Sistema Electrónico de Distribución de Fuerza de Frenado (EBD). En caso de que falle el sistema EBD la luz de freno se encenderá junto con la luz de ABS. Se requiere que el sistema ABS sea reparado tan pronto sea posible.

El funcionamiento de la luz de freno puede revisarse si se coloca el interruptor de ignición de la posición OFF a la posición ON/

GIULIA

RUN. La luz se encenderá 2 segundos aproximadamente. La luz se deberá apagar a menos que el freno de estacionamiento esté colocado o si se detecta alguna falla en el sistema de frenos. Si la luz no se enciende en ningún momento acuda a que la revise un distribuidor autorizado.

La luz de freno también se encenderá si el freno de estacionamiento está activo y se enciende el vehículo.

NOTA: Está luz sólo se enciende si se aplica el freno de estacionamiento, no muestra los grados de aplicación del freno.

Luz de advertencia de carga de la batería



Esta luz de advertencia se encenderá cuando la batería no se encuentre cargando correctamente. Si se mantiene encendido mientras el motor se encuentra encendido, podría existir una falla en el sistema de carga.

Luz de advertencia de temperatura del aceite



Esta luz se enciende cuando la temperatura del aceite del motor es muy alta. Si la luz se enciende mientras conduce, detenga el vehículo y apague el motor tan pronto como sea posible.

Esto indica un posible problema con el sistema eléctrico o componente del mismo.

Luz de advertencia de recordatorio del cinturón de seguridad



Cuando el interruptor de ignición es colocado por primera vez en la posición "ON/RUN" o "ACC/ON/RUN" y el cinturón de seguridad del conductor está desabrochado, sonará una campanilla y esta luz se encenderá. Al conducir, si el cinturón de seguridad del conductor sigue desabrochado, la luz de recordatorio del cinturón de seguridad se iluminará, permanecerá encendida y sonará la campanilla. Consulte el capítulo "Seguridad" para más información.



¡ADVERTENCIA!

- La avería de la luz de advertencia se indica mediante el encendido del icono en el panel de instrumentos. En este caso, es posible que la luz de advertencia no indique fallas en los sistemas de retención. Antes de continuar, comuníquese con un distribuidor autorizado para que revise el sistema de inmediato.



¡ADVERTENCIA!

- Si la luz de advertencia no se enciende cuando el dispositivo de encendido se coloca en ON o si permanece encendida durante la conducción (junto con el mensaje en la pantalla), puede haber una falla en los sistemas de retención; en este caso, las bolsas de aire o pretensores pueden no desplegarse en caso de accidente o, en un número menor de casos, podrían desplegarse por error. Antes de continuar, comuníquese con un distribuidor autorizado para que revise el sistema de inmediato.

Luz de advertencia de Falla en el (EBD)



El encendido simultáneo de los testigos BRAKE (rojo) y ABS (amarillo) con el motor en movimiento indica una falla en el sistema EBD o bien que el mismo no está disponible. En ese caso, en las frenadas violentas, las ruedas traseras pueden bloquearse prematuramente, con posibilidad de derrape.



¡ADVERTENCIA!

Es peligroso conducir el vehículo con la luz roja de frenos encendida. Es probable que parte del sistema de frenos esté fallando. Esto significa que el vehículo tardará más en detenerse, pudiendo ocasionar un accidente. Lleve el vehículo a revisión inmediatamente.



Luz de advertencia de temperatura del aceite



Esta luz se enciende cuando la temperatura del aceite del motor es muy alta. Si la luz se enciende mientras conduce, detenga el vehículo y apague el motor tan pronto como sea posible.

Luces de advertencia de color amarillo

Luz de advertencia de frenos antibloqueo (ABS)



Esta luz controla el sistema de frenos antibloqueo (ABS). La luz se encenderá cuando la ignición se coloca en la posición ON / RUN y puede permanecer encendido durante cuatro segundos.

Si la luz del ABS permanece encendida o se enciende durante la conducción, la parte antibloqueo del sistema de frenos no funciona y se requiere servicio. Sin embargo, el sistema de frenos convencional continuará funcionando normalmente si el indicador luminoso de freno no está encendido.

Si la luz del ABS está encendida, el sistema de frenos debe ser reparado tan pronto como sea posible para restaurar los beneficios de los frenos antibloqueo. Si la luz ABS no se enciende cuando el encendido se coloca en la posición ON / RUN, haga que la

luz sea inspeccionada por un distribuidor autorizado.

Sistema de control electrónico de estabilidad (ESC) (si así está equipado)



Colocando el interruptor de ignición en la posición ON el testigo se enciende, pero debe apagarse unos segundos después.

Intervención del sistema ESC: La intervención del sistema está indicada por el destello del testigo: la señalización de intervención indica que el vehículo se encuentra en condiciones críticas de estabilidad y adherencia.

Falla del sistema ESC: Si el testigo no se apaga o permanece encendido durante la conducción, significa que hay una falla en el sistema ESC.

Falla del sistema de asistencia de arranque en pendientes: El encendido del testigo, indica que hay una falla en el sistema de asistencia de arranque en pendiente.

En esos casos contacte a un distribuidor autorizado inmediatamente.

Desactivación parcial/total de los sistemas de seguridad activa (si así está equipado)



Llevando el interruptor de ignición a la posición ON el testigo se enciende, pero debe apagarse cuando el motor haya arrancado.

TABLERO DE INSTRUMENTOS

El encendido del testigo indica que algunos sistemas de seguridad activa han sido total o parcialmente deshabilitados.

Para más detalles sobre los sistemas de seguridad activa, ver lo descrito en el párrafo "Sistemas de seguridad activa" en el capítulo "Seguridad". Al reactivar los sistemas de seguridad activa el testigo se apaga.

Presión de baja de las llantas



La luz de advertencia se enciende acompañado de un mensaje para indicar que la presión de llanta está por debajo del valor recomendado y/o existe una lenta pérdida de presión. En estos casos, la duración óptima de llantas y consumo de combustible no están garantizados.

En cualquier situación en la que el mensaje en la pantalla sea "Vea su manual en el capítulo de seguridad".

Luz de advertencia del sistema de monitoreo de presión de las llantas (TPMS)



La luz de advertencia se enciende y se muestra un mensaje para indicar que la presión de las llantas es inferior al valor recomendado y/o que se está produciendo una pérdida de presión lenta. En estos casos, es posible que no se garantice la duración óptima de las llantas y el consumo de combustible.



Si uno o más llantas se encuentran en el estado mencionado anteriormente, la pantalla mostrará las indicaciones correspondientes a cada neumático.



¡PRECAUCIÓN!

No continúe conduciendo con una o más llantas bajas, ya que el manejo puede verse comprometido. Detenga el vehículo, evite giros y frenadas fuertes. Repare inmediatamente utilizando el kit de reparación de llanta apropiado y contacte a su distribuidor autorizado lo más pronto posible

Cada llanta, incluyendo la de refacción (si se proporciona), se deben verificar mensualmente cuando estén frías para asegurarse de que están infladas a la presión recomendada por el fabricante, indicada en la placa del vehículo o en la etiqueta de presión de inflado de las llantas. (Si su vehículo tiene llantas de tamaño diferente que el indicado en la placa del vehículo o en la etiqueta de presión de inflado de las llantas, usted debe determinar la presión de inflado correcta para esas llantas.)

Como característica adicional de seguridad, su vehículo está equipado con un sistema de monitoreo de presión de las llantas (TPMS), el cual enciende una luz indicadora de baja presión de las llantas cuando una o más llantas están significativamente desinfladas.

Por consiguiente, cuando se ilumina la luz in-

dicadora de baja presión de las llantas debe detenerse, revisar las llantas tan pronto como sea posible e inflarlas a la presión correcta. Conducir con una llanta muy desinflada ocasiona que la llanta se sobrecaliente y puede ocasionar que se dañe. El inflado insuficiente también reduce la economía de combustible, la vida del dibujo de la llanta, y puede afectar el manejo del vehículo y su capacidad para detenerse.

Es importante tomar en cuenta que el TPMS no sustituye el mantenimiento adecuado de las llantas y que es responsabilidad del conductor mantener la presión correcta de las llantas, aún si la falta de inflado no ha llegado al grado de activar la iluminación de la luz indicadora de baja presión de las llantas del TPMS.

Su vehículo también está equipado con un indicador de mal funcionamiento del TPMS para avisar que el sistema no está funcionando correctamente. El indicador de mal funcionamiento del TPMS está combinado con la luz indicadora de baja presión de las llantas. Cuando el sistema detecta un mal funcionamiento, la luz destella durante aproximadamente un minuto y después permanece iluminada continuamente. Esta secuencia continuará en los siguientes arranques del vehículo mientras exista la falla. Cuando el indicador de mal funcionamiento se ilumina, es posible que el sistema no pueda detectar o señalar la baja presión de la llanta

como debería hacerlo. Las fallas del TPMS pueden ocurrir por varias razones, incluyendo la instalación de llantas de repuesto o de ruedas alternativas en el vehículo que impidan el funcionamiento correcto del TPMS. Revise siempre la luz de mal funcionamiento del TPMS después de reemplazar una o más llantas o ruedas, para confirmar que el reemplazo de las ruedas o llantas alternativas permiten que el TPMS continúe funcionando correctamente.



¡ADVERTENCIA!

El TPMS ha sido optimizado para las llantas y ruedas de equipo original. Las presiones y advertencias del TPMS se establecieron para el tamaño de llantas equipadas en su vehículo. Si utiliza equipo de reemplazo que no es del mismo tamaño, tipo y/o estilo, el sistema podría funcionar incorrectamente o se podría dañar el sensor. Las ruedas no originales pueden ocasionar daños a los sensores. Si su vehículo está equipado con TPMS no use sellador para llantas que no sea original ni contrapesos de balanceo, ya que podrían ocasionar daños a los sensores. Después de usar un sellador de llantas no original, se recomienda que lleve su vehículo a un Distribuidor autorizado para que revisen el funcionamiento de su sensor.



Luz de niebla trasera



Este indicador se ilumina cuando la luz de niebla trasera se enciende.

Luz indicadora de falla/revise el motor (MIL)



En condiciones normales, cuando el encendido se pone en ON, la luz indicadora se ilumina, pero debe apagarse tan pronto como arranque el motor.

El funcionamiento de la luz indicadora puede ser controlado por la policía de tráfico utilizando dispositivos específicos. Cumplir con las leyes y reglamentos del país en el que conduce.

En estas condiciones, se puede continuar la marcha, pero evitando exigirle al motor grandes esfuerzos o altas velocidades. El uso prolongado del vehículo con el testigo encendido con luz fija puede ocasionar daños. Acuda lo antes posible a su distribuidor autorizado.



¡PRECAUCIÓN!

Si, al colocar la ignición en la posición de encendido, el testigo  no se enciende o si se enciende continuamente o parpadea cuando se viaja (en algunas versiones junto con el mensaje en la pantalla), póngase en contacto con un distribuidor autorizado lo antes posible.

Sistema de advertencia de colisión frontal (FCW, si así está equipado)



Este testigo informa al conductor de que la función de alarma de colisión frontal no está activa.

Conduzca con precaución y acuda lo antes posible a su Distribuidor autorizado.

Reserva de combustible/autonomía limitada



El testigo (o el icono en la pantalla) se enciende cuando en el depósito quedan aproximadamente 9 litros de combustible.



¡ADVERTENCIA!

Si el testigo, o el icono en la pantalla, parpadea durante la marcha, acudir con su distribuidor autorizado.

Luces indicadoras de color verde

Luz indicadora de luces altas automáticas (si así está equipado)



El testigo se enciende cuando se activan las luces altas automáticas.

Luz indicadora de intermitente izquierda



La flecha direccional en el panel de instrumentos parpadeará de forma independiente para la señal de giro a la izquierda seleccionada.

TABLERO DE INSTRUMENTOS

da, así como para las luces de señal de giro exteriores (delantera y trasera) seleccionadas cuando la palanca multifunción se mueve hacia abajo (izquierda). Esta flecha direccional parpadeará junto con la flecha direccional derecha cuando se presione el botón de la luz de advertencia de peligro.

Luces de posición



El testigo se enciende cuando se activan las luces de posición.

Retardo de apagado de luces

Permite que las luces permanezcan encendidas por 30, 60 o 90 segundos después de que la ignición se colocó en la posición OFF.

Luz indicadora de intermitente derecha



La flecha direccional en el panel de instrumentos parpadeará de forma independiente para la señal de giro a la derecha seleccionada, así como para las luces de señal de giro exteriores (delantera y trasera) seleccionadas cuando la palanca multifunción se mueve hacia abajo (derecha). Esta flecha direccional parpadeará junto con la flecha direccional derecha cuando se presione el botón de la luz de advertencia de peligro.

GIULIA

Luces indicadoras de color azul

Luces altas (con pantalla base en el módulo de instrumentos)



Este indicador muestra que los faros de carretera están encendidos. Empuje la palanca de mando multifunción alejándola de usted para encender los faros a la luz de carretera. Empuje la palanca una segunda vez para volver a encender los faros. Tire de la palanca hacia usted para un rayo largo temporal encendido, "flash para pasar" escenario.

Símbolos color rojo

Falla del sistema de corrección automática de dirección (AST)



El encendido del símbolo indica una falla en el sistema de corrección automática de la dirección. Contacte a su distribuidor autorizado lo antes posible.

Falla en el alternador/batería



Este símbolo se enciende en pantalla en caso de falla del alternador/batería. Contacte a su distribuidor autorizado lo antes posible.

Falla en la transmisión automática



El símbolo se enciende, junto a una señal acústica, cuando se detecta una avería en el cambio automático.

Acuda lo antes posible a su distribuidor autorizado.



¡PRECAUCIÓN!

Circular con el símbolo encendido puede provocar graves daños a la transmisión y provocar su descompostura. Además, se puede provocar el sobrecalentamiento del aceite: su contacto con el motor caliente o con los componentes del escape a alta temperatura podría provocar un incendio.

Temperatura del disco de freno



Quando este símbolo se enciende para indicar una temperatura excesiva en los discos de freno. Permita el enfriamiento del sistema de frenos reduciendo el ritmo/velocidad.

Activación del sistema DAA



El símbolo aparece junto con un mensaje en la pantalla, en caso de activación del Sistema de Asistencia para Conducir (DAA).

Deténgase para pausar mientras conduce, deteniendo el vehículo en condiciones seguras.

Puertas abiertas



El símbolo se enciende en la pantalla cuando una o más puertas están mal cerradas. Si se circula con las puertas abiertas, se activa una alerta acústica.

Cierre correctamente la/s puerta/s.

Falla de la dirección asistida



Si el símbolo permanece encendido puede que la dirección asistida eléctrica no está funcionando; esto significa que se deberá aumentar sensiblemente la fuerza aplicada al volante para girar las ruedas.

NOTA: Después de que se desconecta la batería, el volante debe ser inicializado. La falla en la luz de la dirección asistida en el tablero se encenderá para indicarlo. Para este procedimiento solo gire el volante completamente de un lado a otro y regrese a la posición central.

Si el símbolo permanece encendido en la pantalla, acuda lo antes posible a su distribuidor autorizado.

Luz de advertencia del control electrónico de marcha (ETC)



Este indicador, junto con el mensaje relacionado, señala un fallo en el sistema electrónico de control de marcha (ETC).

Si se detecta un fallo, el testigo se ilumina mientras el motor está funcionando.



Coloque el encendido en la posición de apagado y el selector de cambios en la posición de estacionamiento: el indicador debe apagarse.

Si el testigo permanece encendido con el motor funcionando el vehículo todavía puede ser conducido.

Si el testigo parpadea con el motor en funcionamiento, se requiere una intervención inmediata. Puede producirse una pérdida de rendimiento, una velocidad de ralentí irregular / alta o una parada del motor y es posible que sea necesario remolcar el vehículo. Contacte a su distribuidor autorizado lo antes posible.

Temperatura excesiva líquido refrigerante del motor



Este ícono advierte de una condición del motor sobrecalentada.

En condiciones de conducción normales: detener el vehículo, apagar el motor y comprobar que el nivel de refrigerante en el depósito no está por debajo de la marca MIN. En este caso, espere a que el motor se enfríe, luego lenta y cuidadosamente abra la tapa, rellene con refrigerante y compruebe que el nivel está entre las marcas MIN y MAX en el propio depósito. También verifique visualmente si hay fugas de líquido. Póngase en contacto con un distribuidor autorizado si el testigo se enciende cuando se arranca de nuevo el motor.

Si el vehículo se utiliza bajo condiciones exigentes (por ejemplo, en conducción de alto rendimiento): disminuya la velocidad y, si el indicador permanece encendido, detenga el vehículo. Pare durante dos o tres minutos con el motor en marcha y ligeramente acelerado para facilitar una mejor circulación del refrigerante, luego apague el motor. Compruebe que el nivel de líquido refrigerante es correcto como se describe anteriormente.

Cofre abierto



El indicador se enciende cuando la tapa del cofre no está bien cerrada, junto con el icono, aparece una imagen del vehículo con la tapa del cofre abierta en la pantalla.

Se escucha un timbre cuando la tapa del cofre está abierta y el vehículo está en movimiento. Cierre el cofre correctamente.

Nivel bajo del aceite del motor



El encendido del símbolo, acompañado del mensaje en la pantalla correspondiente, indica una condición de bajo nivel de aceite del motor. Contacte a su distribuidor autorizado lo antes posible.

Presión de aceite del motor baja



Este indicador indica una baja presión de aceite del motor. Si el testigo se enciende mientras conduce, detenga el vehículo y apague el motor tan pronto como sea posible. Un soni-

TABLERO DE INSTRUMENTOS

do sonará cuando este indicador se enciende.

No opere el vehículo hasta que se corrija la causa. Este indicador no indica cuánto aceite hay en el motor. El nivel de aceite del motor debe comprobarse bajo el cofre.

NOTA: No utilice el vehículo hasta que se haya eliminado la falla. El encendido del símbolo no indica la cantidad de aceite presente en el motor: el control del nivel se puede verificar en la pantalla, además del encendido en el vehículo, incluso activando la función "Nivel de aceite" en el Sistema de entretenimiento. En las versiones Quadrifoglio, el nivel de aceite se puede controlar también manualmente. Acuda a su distribuidor autorizado.



¡PRECAUCIÓN!

Si el símbolo LOW ENGINE OIL PRESSURE se enciende al conducir, detenga el motor inmediatamente y póngase en contacto con un distribuidor autorizado.

Portón de cajuela abierto



El símbolo se enciende y se visualiza un mensaje cuando el portón de la cajuela no está bien cerrado junto con el icono en la pantalla aparece la imagen del vehículo con la cajuela abierta. Con la cajuela abierta y el vehículo en marcha, se emite una alerta acústica. Cierre correctamente el portón de la cajuela correctamente.

GIULIA



Símbolos color amarillo

Falla del sistema inmovilizador del motor/ Intento de robo (si así está equipado)



El símbolo se enciende para indicar que hay una falla en el sistema inmovilizador.

Intento de robo: El símbolo se enciende cuando el interruptor de ignición se pone en posición ON, para indicar que se ha producido un posible intento de robo con alarma activada.

Transmisor no identificado: El símbolo se enciende cuando el interruptor de ignición se pone en posición ON, para indicar que se ha producido un posible intento de robo con alarma activada.

Falla en el sistema de alarma: El símbolo se enciende para indicar que hay una falla en el sistema de alarma.

Acuda a su distribuidor autorizado para que comprueben el sistema.

Intervención del sistema de corte de combustible



El símbolo se enciende en caso de falla del sensor de nivel de combustible.

Para activar el sistema de corte de combustible vea en su manual el capítulo de seguridad si no es posible reactivar el corte de

combustible, acuda lo más pronto posible a su distribuidor autorizado.

Falla en el sistema de sensores de estacionamiento



Se enciende cuando el sistema tiene una falla o no está disponible. Acuda a su distribuidor autorizado para que comprueben el sistema.

Aceite del motor degradado (si así está equipado)



El símbolo aparece en la pantalla sólo durante un tiempo limitado.

NOTA: Después de la primera indicación, cada vez que se pone en marcha el motor, el símbolo seguirá encendiéndose en las modalidades anteriormente indicadas, hasta que se sustituya el aceite.

El encendido del símbolo no es un defecto del vehículo, sino que indica que el uso normal del vehículo ha conllevado la necesidad de sustituir el aceite. La degradación del aceite motor se acelera cuando el vehículo se utiliza para trayectos cortos, impidiendo que el motor alcance la temperatura de funcionamiento. Acuda lo antes posible a su distribuidor autorizado.



¡PRECAUCIÓN!

Después de que se encienda el símbolo, el aceite motor degradado debe sustituirse lo antes posible sin superar los 805 km a partir del primer encendido del símbolo. El incumplimiento de la información mencionada podría causar graves daños al motor y el vencimiento de la garantía. El encendido de este símbolo no está sujeto a la cantidad de aceite presente en el motor; por lo tanto, si se enciende en modo intermitente no se debe añadir más aceite al motor.

Falla en el sensor de presión de aceite del motor



El símbolo se enciende con luz fija, en caso de falla en el sensor de presión del aceite del motor.

Acuda lo más pronto posible a su distribuidor autorizado.

Falla en el sensor de nivel de aceite del motor



El símbolo se enciende con luz fija, en caso de falla en el sensor de nivel del aceite del motor.

Acuda lo más pronto posible a su distribuidor autorizado.



Falla en el sistema de advertencia de colisión frontal (FCW, si así está equipado)



Este símbolo se enciende, en caso de falla en el sistema de advertencia de colisión frontal.

Acuda lo más pronto posible a su distribuidor autorizado.

Falla en el sistema Start/Stop



Este símbolo se enciende, en caso de falla en el sistema de Start&Stop.

Acuda lo más pronto posible a su distribuidor autorizado.

Falla en el sensor de lluvia



Este símbolo se enciende, en caso de falla en el sensor de lluvia del limpiaparabrisas.

Acuda lo más pronto posible a su distribuidor autorizado.

Falla en sensor de luz



El símbolo se enciende en caso de falla de la alineación automática de luces bajas.

Acuda lo más pronto posible a su distribuidor autorizado.

Falla en el sistema de monitoreo de punto ciego (BSM)



El símbolo se enciende en caso de falla del sistema de monitoreo de punto ciego.

Acuda lo más pronto posible a su distribuidor autorizado.

Falla en el sensor de nivel de combustible



El indicador se iluminará en caso de falla del sensor de nivel de combustible.

Acuda lo más pronto posible a su distribuidor autorizado para reparar la falla.

Falla en las luces exteriores



El símbolo se enciende para indicar que existe una falla en las siguientes luces: Luces diurnas (DRL), Luces de posición, Intermitentes, Luz antiniebla trasera, luz de reversa, Luces de freno, Luces de la matrícula.

La falla podría deberse a un foco fundido, al correspondiente fusible de protección fundido o a la interrupción de la conexión eléctrica.

Proceda con la sustitución de la luz o del fusible correspondiente. Acuda a su distribuidor autorizado.

TABLERO DE INSTRUMENTOS

Falla en el sistema de arranque sin llave



El símbolo se enciende en caso de falla en el sistema de arranque sin llave. Acuda lo más pronto posible a su distribuidor autorizado para reparar la falla.

Falla en el sistema de corte de combustible



El indicador se iluminará en caso de falla del sistema de corte de combustible.

Acuda lo más pronto posible a su distribuidor autorizado para reparar la falla.

Advertencia de abandono de Carril (LDW) Fallo del sistema



El testigo se iluminará en caso de fallo en el sistema de aviso de salida de carril. Acuda lo más pronto posible a su distribuidor autorizado para reparar la falla.

Falla en el sistema de luces altas automáticas (si así está equipado)



El indicador se iluminará para informar de una falla en las luces altas automáticas.

Comuníquese con un distribuidor autorizado lo antes posible para que se elimine la falla.

Temperatura excesiva del líquido de transmisión automática (si así está equipado)



El símbolo se enciende en caso sobrecalentamiento de la transmisión, después de un uso particularmente demandante. En este caso hay una limitación en el rendimiento del motor. Espere, con el motor apagado o a velocidad de ralentí a que el símbolo se apague

Falla en el sistema de audio



El símbolo se enciende para indicar que hay una falla en el sistema de audio. Acuda lo más pronto posible a su distribuidor autorizado para reparar la falla.

Falla en el sistema limitador de velocidad



El símbolo se enciende para indicar que hay una falla en el sistema limitador de velocidad.

Acuda lo más pronto posible a su distribuidor autorizado para reparar la falla.

Tapón del depósito de combustible (si así está equipado)



Se ilumina si el tapón del depósito del combustible queda abierto o no está cerrado correctamente. Cierre el tapón correctamente.

Falla del freno de estacionamiento eléctrico



El encendido del testigo y el correspondiente mensaje en la pantalla, indica una falla en el sistema del freno de estacionamiento eléctrico.

Esta falla podría bloquear el vehículo parcial o totalmente pues el freno de estacionamiento podría permanecer aplicado también en caso de que se haya desactivado automática o manualmente a través de los mandos correspondientes. En este caso, es posible sacar el freno de estacionamiento siguiendo el procedimiento de desconexión de emergencia descrito en el capítulo "En caso de Emergencia".

En caso de que todavía sea posible usar el vehículo (freno de estacionamiento no aplicado), conduzca hasta su distribuidor autorizado más cercano y recuerde, que aún aplicando el freno eléctrico de mano este podría no funcionar.



¡ADVERTENCIA!

En presencia de la falla y en caso de frenadas bruscas, pueden bloquearse las ruedas traseras con la consiguiente posibilidad de derrape

Nivel bajo de líquido refrigerante (si así está equipado)



El encendido del símbolo indica una condición de bajo nivel de líquido refrigerante.

Falla en el sistema de control de velocidad activo (si así está equipado)



El símbolo se enciende para indicar que hay una falla en el sistema limitador de velocidad.

Acuda lo más pronto posible a su distribuidor autorizado para reparar la falla.

Pastillas de freno desgastadas (si así está equipado)



El símbolo en la pantalla se enciende cuando una o varias pastillas de los frenos están desgastadas.

Acuda lo más pronto posible a su distribuidor autorizado.

NOTA: Siempre utilice refacciones originales ya que el sistema IBS podría detectar fallas.

Falla en el sistema de control dinámico de tracción



El encendido del testigo durante la marcha indica una falla en el sistema de control dinámico de tracción.



Falla del limpiaparabrisas



Indica una falla en los limpiaparabrisas. Acuda a su distribuidor autorizado.

Falla genérica



Indica información y fallas. Los mensajes vinculados describen la falla.

Falla de la tracción total



Este indicador se iluminará junto con un mensaje adjunto cuando el sistema de control dinámico AWD se desactive temporalmente para evitar daños. El sistema de tracción funcionará en modo RWD en este caso.

Comuníquese con un distribuidor autorizado lo antes posible para que se elimine la falla.

Falla temporal de la tracción total



Este indicador se iluminará para indicar que el sistema de control dinámico AWD está temporalmente desactivado para evitar daños. El sistema de tracción funcionará en modo RWD en este caso.

En caso de que este indicador se encienda, reduzca la carga para permitir que el sistema se enfríe. El sistema AWD reanudará el funcionamiento normal cuando el símbolo desaparezca de la pantalla.

Activación de ABS



Este indicador se iluminará para indicar que el sistema ABS está activo.

Falla del sistema AFS



El encendido del símbolo, indica la falla del sistema de dirección de los faros.

Acuda a su distribuidor autorizado para que revisen el sistema.

Aplicación del calibrado Soft (suave) de la suspensión (si así está equipado)



Se enciende cuando se activa el ajuste de suspensión más cómodo.

Fallas en el sistema de suspensión (ADC) (si así está equipado)



El encendido de este símbolo durante la marcha, indica una falla en el sistema de suspensión.

Acuda a su distribuidor autorizado para que revisen el sistema.

Nivel del líquido del lavaparabrisas



El indicador se iluminará para indicar que el nivel del líquido de lavado de parabrisas y faros (si lo hay) es bajo.

Utilice siempre líquido con las característi-

TABLERO DE INSTRUMENTOS

cas indicadas en la sección “Fluidos y lubricantes”.

Acuda a su distribuidor autorizado.

Falla en el sistema DAA (si así está equipado)



Indica una falla en el sistema DAA (Asistencia al conducir).

Acuda a su distribuidor autorizado para que revisen el sistema.

Falla en el sistema HAS / TJA.



Indica una falla en el sistema HAS/TJA (Asistencia en Carretera /Embotellamientos).

Acuda a su distribuidor autorizado para que revisen el sistema.

Símbolos color verde

Faros encendidos (presente en pantalla del módulo de instrumentos)



El símbolo se enciende al activar los faros

Faros automáticos



El símbolo se enciende al activar los faros automáticos.

GIULIA

Intervención del sistema Start/Stop



El símbolo se enciende cuando el sistema Start&Stop (apagado del motor) actúa.

Cuando se reactiva el motor, el símbolo se apaga (para las modalidades de arranque del motor, vea el apartado "Start&Stop" del capítulo "Arranque y Operación").

Control de velocidad activado



Esta luz se enciende cuando el control de velocidad ha sido activado.

Sistema de Control de Crucero Adaptativo (si así está equipado)



Esta luz se enciende cuando el control de velocidad adaptativo ha sido activado.

Símbolos color azul

Luces altas automáticas (si así está equipado)



El indicador se iluminará cuando se activen las luces altas automáticas.

Luces altas



El indicador se iluminará cuando se activen las luces altas.

SISTEMA DE DIAGNÓSTICO OBD

Operación

El OBD (sistema de diagnóstico a bordo) realiza un diagnóstico continuo de los componentes del vehículo relacionados con las emisiones.

También avisa al conductor de cuándo estos componentes ya no están en condiciones óptimas encendiendo la luz de advertencia  en el tablero de instrumentos (véase el párrafo de "Luces y mensajes de advertencia" en este capítulo).

El objetivo del sistema OBD (Onboard Diagnostic) es:

- Monitorear la eficiencia del sistema
- Indica un aumento de las emisiones
- Indica la necesidad de reemplazar componentes dañados

El vehículo también dispone de un conector, que puede interconectarse con herramientas adecuadas, que permite leer los códigos de error almacenados en las unidades de control electrónico junto con una serie de parámetros específicos para el funcionamiento y diagnóstico del motor. Este control puede ser realizado por su distribuidor autorizado.

NOTA: Después de eliminar una falla, para comprobar el sistema completamente, su distribuidor

autorizado está obligado a realizar pruebas y, si es necesario, pruebas de carretera.

Sistema de diagnóstico a bordo (OBD II) Ciberseguridad

Su vehículo está equipado con un sistema de diagnóstico a bordo (OBD II) y un puerto de conexión para permitirle acceder a la información relativa al rendimiento del control de emisiones del vehículo. Técnicos de servicio autorizados pueden necesitar acceder a esta información para asistir el diagnóstico y servicio del sistema de emisiones y del vehículo.



¡ADVERTENCIA!

- SÓLO un técnico de servicio autorizado debe conectar equipo al puerto de conexión OBD II para realizar diagnóstico y servicio a su vehículo.
- Si se conecta un equipo no autorizado al puerto del OBD II, como un dispositivo de rastreo, podría ser:
 - Que los sistemas del vehículo, incluyendo los sistemas relativos a la seguridad sean dañados y provocar una pérdida de control del vehículo, resultando en un accidente con lesiones serias o la muerte.
 - Acceso, o permitir el acceso a otros, de la información almacenada en los sistemas del vehículo, incluyendo información personal.



INSPECCIÓN DE EMISIONES Y PROGRAMAS DE MANTENIMIENTO

En algunas localidades, se puede requerir legalmente el aprobar una inspección del sistema de control de emisiones de su vehículo. No aprobarla puede evitar el registro del vehículo.



Para los estados que requieren una Inspección y mantenimiento (I/M), esta comprobación verifica que la luz indicadora de mal funcionamiento (MIL) esté operando y no esté iluminada cuando el motor está trabajando, y que el sistema OBD II está listo para las pruebas.

Normalmente, el sistema OBD II estará listo. El sistema OBD II puede no estar listo si su vehículo tuvo servicio recientemente, si la batería se descargó recientemente, o si se reemplazó la batería. Si se determina que el sistema OBD II no está listo para la prueba de I/M, puede que el vehículo no pase la prueba.

Su vehículo tiene una prueba sencilla de accionamiento de la llave de ignición, la cual puede realizar antes de ir a la estación de pruebas. Para verificar si el sistema OBD II de su vehículo está listo, debe hacer lo siguiente:

1. Coloque el interruptor de ignición a la po-

sición de encendido, pero no arranque el arranque el motor.

NOTA: Si arranca el motor, tendrá que empezar la prueba de nuevo.

2. Tan pronto coloque el interruptor de ignición a la posición de encendido, verá que el indicador MIL se enciende como parte de una verificación normal del foco.
3. Después de aproximadamente 15 segundos, ocurrirá uno de estos dos eventos:
 - La MIL destellará aproximadamente 10 segundos y después quedará completamente iluminada hasta que apague la ignición o encienda el motor. Esto significa que el sistema OBD II de su vehículo no está listo y no debe dirigirse a la estación de servicio
 - La MIL no destella y permanecerá completamente iluminada hasta que usted gire la llave de ignición a apagado o arranque el motor. Esto significa que el sistema OBD II de su vehículo está listo y usted puede dirigirse a la estación de servicio.

Si su sistema OBD II no **está listo**, deberá acudir a su distribuidor autorizado o a un taller de reparaciones. Si su vehículo recibió servicio recientemente o la batería tuvo fallas o fue reemplazada, no tendrá que hacer nada más que conducir su vehículo como lo hace cotidianamente para que se actualice su sistema OBD II. Una reverificación con la prueba rutinaria antes descrita indicará en-

TABLERO DE INSTRUMENTOS

tonces que el sistema ya está listo.

Independientemente de que el sistema OBD II de su vehículo esté listo o no, si el símbolo MIL se ilumina durante el funcionamiento normal del vehículo, deberá hacer que reciba servicio antes de dirigirse a la estación de servicio. La estación de servicio puede no aceptar su vehículo porque la MIL está encendida cuando el motor está funcionando.

GIULIA



ARRANQUE Y OPERACIÓN

Vamos a la esencia de su vehículo, usted podrá observar como puede explorar todo el potencial del vehículo. Cubriremos cómo conducir de forma segura en cualquier situación, haciéndolo un excelente acompañante con miras en el confort y su bolsillo.

CONTENIDO

- **ARRANQUE DEL MOTOR84**
 - Procedimiento de Arranque 84
 - Sistema de arranque remoto (si así está equipado)..... 84
 - Operación en climas fríos..... 85
 - Arranque después de un período de inactividad prolongado..... 85
 - Si el motor no arranca..... 86
 - Después del arranque del motor..... 86
 - Apagado del motor 86
 - Enfriamiento de las versiones turbo 87
- **CALENTADOR DEL BLOQUE DEL MOTOR (SI ASÍ ESTÁ EQUIPADO)87**
- **RECOMENDACIONES PARA EL ASENTAMIENTO DEL MOTOR.....88**
 - A asentamiento del motor..... 88
- **FRENO DE ESTACIONAMIENTO ELÉCTRICO88**
 - Safe Hold (Aplicación automática del freno de estacionamiento)..... 91
- **TRANSMISIÓN AUTOMÁTICA (SI ASÍ ESTÁ EQUIPADO) 91**
 - Pantalla 92
 - Selector de cambios 92
 - Modos de funcionamiento de la transmisión 93
- **SELECTOR ALFA DNA / PRO (SI ASÍ ESTÁ EQUIPADO)97**
 - Sistema ALFA DNA (sistema de control dinámico del vehículo) 97
 - Modalidad de conducción..... 98
- **ALFA ACTIVE SUSPENSION (AAS) (SI ASÍ ESTÁ EQUIPADO) 100**
- **SISTEMA START&STOP 100**
 - Modalidad de funcionamiento..... 100
 - Activación/Desactivación manual del sistema 101
 - Condiciones en las que no se apaga el motor 101
 - Condiciones para volver a arrancar el motor 101
 - Funciones de seguridad..... 102
 - Funcionamiento irregular 102
 - Inactividad del vehículo 102
- **LIMITADOR DE VELOCIDAD 102**
 - Descripción..... 102
 - Activación del dispositivo 102
 - Programación del límite de velocidad 103
 - Excediendo de la velocidad programada 103
 - Parpadeo ícono velocidad programada 103
 - Desactivación..... 103
- **SISTEMAS DE CONTROL ELECTRÓNICO DE VELOCIDAD (SI ASÍ ESTÁ EQUIPADO) 103**
 - Control electrónico de velocidad (si así está equipado)..... 104
 - Control crucero activo (ACC, si así está equipado)..... 106
- **SISTEMA DE ASISTENCIA EN CARRETERA (HAS, SI ASÍ ESTÁ EQUIPADO) 113**
 - Activación/Desactivación..... 113
 - Operación 114
 - Indicaciones en la pantalla..... 115
 - Estado del Sistema..... 115

GIULIA



- Disponibilidad/Operación Limitada del Sistema..... 116
- **SISTEMA DE ASISTENCIA EN EMBOQUELLAMIENTO (TJA, SI ASÍ ESTÁ EQUIPADO) 117**
 - Activación/Desactivación..... 117
 - Operación 118
 - Indicaciones en la pantalla 118
 - Estado del sistema 118
 - Disponibilidad/Operación Limitada del Sistema..... 119
- **SISTEMA DE RECONOCIMIENTO DE SEÑALES DE TRAFICO (TSR, SI ASÍ ESTÁ EQUIPADO) 120**
 - Activación/Desactivación..... 120
 - Indicaciones en la pantalla 121
- **SISTEMA INTELIGENTE DE CONTROL DE VELOCIDAD (ISC, SI ASÍ ESTÁ EQUIPADO) 121**
 - Activación/Desactivación..... 122
- **SISTEMA DE AYUDA DELANTERO Y TRASERO PARA ESTACIONARSE, PARKSENSE® (SI ASÍ ESTÁ EQUIPADO) 123**
 - Sensores del sistema ParkSense® .. 123
 - Pantalla ParkSense® 124
 - Indicaciones visuales..... 124

- Señal acústica 124
- Activación/desactivación ParkSense® 124
- Mensajes mostrados en la pantalla ParkSense®..... 125
- Precauciones de uso del sistema ParkSense 125
- **SISTEMA DE ADVERTENCIA DE ABANDONO DE CARRIL (LDW, SI ASÍ ESTÁ EQUIPADO) 126**
 - Operación de advertencia de cambio de carril..... 126
 - Activar o desactivar la advertencia de cambio de carril 126
 - Mensaje de advertencia de salida de carril..... 127
 - Modificación de las configuraciones del sistema 128
- **SISTEMA DE ASISTENCIA DE MANTENIMIENTO DE CARRIL (LKA) (SI ASÍ ESTÁ EQUIPADO) 128**
 - Activación o desactivación del asistente de mantenimiento de carril..... 128
 - Mensaje de advertencia de asistencia para mantenerse en el carril..... 129
- **CÁMARA DE REVERSA CON LÍNEAS GUÍA DINÁMICAS 131**
- **ABASTECIMIENTO DE COMBUSTIBLE 132**

ARRANQUE Y OPERACIÓN

- Abastecimiento de combustible..... 132
- Procedimiento de llenado 133
- Apertura de emergencia de la tapa del combustible..... 133
- **CARGA DEL VEHÍCULO 134**
 - Etiqueta de certificación 134
- **ARRASTRE DE REMOLQUE 135**
- **RECOMENDACIONES AL CONDUCIR 135**
 - Ahorro de combustible 135
 - Estilo de conducción 135
 - Condiciones de empleo 136
 - Transporte de pasajeros 136
 - Transporte de animales 136
 - Gases de escape..... 136
 - Desempeño (versiones Quadrifoglio) 137

GIULIA

ARRANQUE DEL MOTOR

Antes de arrancar el vehículo asegúrese de regular el asiento, los espejos retrovisores interior y exteriores, y abrocharse correctamente el cinturón de seguridad.

Para arrancar el motor, nunca pise el pedal del acelerador.

Si es necesario, en la pantalla se pueden leer mensajes que indican qué procedimiento debe realizarse para el arranque.



¡ADVERTENCIA!

- Cuando deje el vehículo, siempre remueva el transmisor de llave del vehículo, y asegúrelo.
- No deje niños sin vigilancia en el vehículo o con acceso a un vehículo desasegurado.
- Permitir que los niños permanezcan en un vehículo sin supervisión puede resultar peligroso por numerosas razones. El niño u otras personas se pueden lesionar seria o fatalmente. Se debe advertir a los niños de no tocar el freno de mano, el pedal de freno o la palanca de velocidades.
- No deje el transmisor de la llave dentro o cerca del vehículo, o en un lugar accesible para los niños. El niño puede hacer funcionar las ventanas eléctricas, otros controles o mover el vehículo.



¡ADVERTENCIA!

- No deje niños o animales dentro de un vehículo estacionado en clima cálido. La temperatura del interior del vehículo es mucho mayor que la del exterior, aun y cuando deje las ventanas medio abiertas, la temperatura puede subir tanto que podría causar daños severos o la muerte.

Procedimiento de Arranque

1. La transmisión debe estar en estacionamiento (P) o neutral (N).
2. Presione y mantenga presionado el pedal del freno sin tocar el pedal del acelerador.
3. Presione brevemente el botón de START/STOP.
4. Si el vehículo no arranca después de unos segundos, necesitará repetir el procedimiento.

Si el problema persiste, contacte a su Distribuidor Autorizado.



¡ADVERTENCIA!

- Nunca vierta combustible ni otros líquidos inflamables en la abertura de entrada de aire del cuerpo del acelerador para tratar de arrancar el vehículo. Esto podría generar una llama intensa repentina y ocasionarle graves lesiones personales.



¡ADVERTENCIA!

- No intente empujar o remolcar su vehículo para que arranque. Los vehículos equipados con transmisión automática no se pueden arrancar de esta forma. El combustible sin quemar puede entrar al convertidor catalítico y cuando el motor arranque, se encenderá y dañará el convertidor y el vehículo.
- Si el vehículo tiene descargada la batería, se pueden utilizar cables auxiliares para arrancar con una batería auxiliar o la batería de otro vehículo. Este tipo de arranque puede ser peligroso si se realiza incorrectamente. Para más información, refiérase a la sección "Arranque con cables puente" en el capítulo "Qué hacer en caso de emergencias".



¡PRECAUCIÓN!

Para prevenir daños al motor de arranque, no realice la maniobra de arranque por más de 25 segundos consecutivos. Espere al menos 60 segundos antes de repetirla nuevamente.

Sistema de arranque remoto (si así está equipado)

Este sistema usa el transmisor para arrancar el motor de manera cómoda, desde el exterior del vehículo, pero manteniendo su seguridad. El sistema tiene un rango de aproxima-



damente 91 metros (300 pies).

El sistema de arranque remoto activa también el control de clima, asientos ventilados o con calefacción (si así está equipado) y el volante con calefacción (si así está equipado) dependiendo de las temperaturas dentro y fuera del vehículo.

NOTA: Obstáculos entre el transmisor y el vehículo podrían reducir el rango de operación.

Cómo utilizar el arranque remoto

Antes de realizar un arranque remoto, se deben cumplir todas las siguientes condiciones:

- Selector de velocidades en "P" (Estacionamiento).
- Puertas cerradas.
- Cofre cerrado.
- Compuerta de la cajuela cerrada.
- Interruptor de las luces de emergencia (intermitentes) apagado.
- El interruptor del freno esté inactivo (pedal de freno no presionado).
- La batería se encuentre en un nivel de carga aceptable.
- No se encuentre presionado el botón de pánico en el transmisor.
- El sistema no se encuentre deshabilitado por algún evento de arranque remoto previo.
- Indicador de la alarma del vehículo deste-

llando.

- Interruptor de ignición se encuentre en posición de apagado (OFF).
- El nivel de combustible cumpla con el requerimiento mínimo.

Sistemas de confort automático con arranque remoto (si así está equipado)

Cuando la característica de arranque remoto se activa, las características de volante y asiento del conductor con calefacción se activarán (si así está equipado) automáticamente en climas fríos.

Estas funciones permanecerán encendidas durante el ciclo de arranque remoto o hasta que el interruptor de ignición se coloque en la posición de encendido/en marcha (ON/RUN).

Activación del deshielo en el parabrisas al arrancar remotamente (Si así está equipado)

Cuando se activa el arranque remoto y la temperatura ambiente es menor a 4°C (39°F), se activará la característica de deshielo. Al salir del arranque remoto en una operación previa, excepto si el De-Icer está activado. El tiempo del De-Icer y la operación continuarán.

Operación en climas fríos

Para evitar posibles daños al motor al arran-

GIULIA

ARRANQUE Y OPERACIÓN

car a bajas temperaturas, este vehículo inhibirá el arranque cuando la temperatura del ambiente sea menor a los -30°C (-22°F) y el sensor de temperatura del aceite indica que no se ha usado un calentador de bloque del motor. Un calentador de bloque del motor con alimentación exterior puede estar disponible como equipo opcional en su Distribuidor Autorizado.

El mensaje "Conecte calentador de motor" se mostrará en el módulo de instrumentos cuando la temperatura del ambiente sea menor a los -15°C (5°F) al mismo tiempo que el motor se apaga como recordatorio para evitar retrasos de arranque durante el próximo arranque en frío.



¡PRECAUCIÓN!

Utilizar el aceite para motor recomendado y adherirse a los intervalos de cambio descritos en su Póliza de Garantía es importante para prevenir daño al motor y asegurar el arranque satisfactorio en condiciones frías.

Arranque después de un período de inactividad prolongado

Si el vehículo se estaciona y el motor no se pone en marcha durante al menos 30 días, se recomienda consultar las siguientes indicaciones.

Para arrancar el motor, procede de la siguiente manera:



1. Presione brevemente el botón de arranque.
2. Si el motor no arranca, esperar 5 segundos y dejar enfriar el motor de arranque, luego repita el procedimiento de arranque.
3. Si el motor no arranca tras 8 intentos, deje enfriar el motor de arranque durante al menos 10 segundos, luego repita el procedimiento de arranque.

Si el problema persiste, acuda a un distribuidor autorizado.

NOTA: Un arranque especialmente dificultoso del vehículo después de un largo período de inactividad, que se nota por la rápida reducción de las prestaciones del motor de arranque, podría estar provocado incluso por la descarga parcial de la batería. En ese caso, vea lo descrito en el apartado "Arranque de emergencia" en el capítulo "En caso de emergencia".

Si el motor no arranca

Arranque del motor con batería del transmisor (arranque sin llave) descargada o agotada

Si al presionar el botón correspondiente el interruptor de ignición no responde podría significar que la pila de la llave electrónica está descargada o agotada. Por lo tanto, el sistema no identificará la presencia de la llave electrónica en el vehículo y mostrará un mensaje específico en la pantalla.

En este caso, siga lo mostrado en el párrafo "Arranque con la batería de la llave descargada" en el capítulo "Conocimientos del vehículo" y arrancar normalmente el motor.



¡ADVERTENCIA!

- Nunca vierta combustible ni otros líquidos inflamables en la abertura de entrada de aire del cuerpo del acelerador para tratar de arrancar el vehículo. Esto podría generar una llama intensa repentina y ocasionarle graves lesiones personales.
- No intente empujar o remolcar su vehículo para que arranque. Los vehículos equipados con transmisión automática no se pueden arrancar de esta forma. El combustible sin quemar puede entrar al convertidor catalítico y cuando el motor arranque, se encenderá y dañará el convertidor y el vehículo.
- Si el vehículo tiene descargada la batería, se pueden utilizar cables auxiliares para arrancar con una batería auxiliar o la batería de otro vehículo. Este tipo de arranque puede ser peligroso si se realiza incorrectamente. Para más información, refiérase a la sección "Arranque con cables puente" en el capítulo "Qué hacer en caso de emergencias".



¡PRECAUCIÓN!

Para prevenir daños al motor de arranque, no realice la maniobra de arranque por más de 25 segundos consecutivos. Espere al menos 60 segundos antes de repetirla nuevamente.

Después del arranque del motor

Realice las siguientes operaciones:

- Arranque el motor lentamente, haciéndolo funcionar a un régimen medio, sin acelerones.
- Se recomienda esperar a que el indicador de la temperatura del líquido de refrigeración motor empiece a subir.

Apagado del motor

Para apagar el motor, realizar las siguientes operaciones:

1. Estacione el vehículo en una posición que no constituya un peligro para el tráfico.
2. Active el modo PARK (P).
3. Con el motor en ralentí, presione el botón ENGINE START / STOP en el volante para parar el motor.

NOTA: No deje el interruptor de ignición en posición ACC cuando el motor esté en OFF.

Para apagar el vehículo con velocidad del vehículo superior a 8 km/h (5 mph), debe



presionar prolongadamente el botón del interruptor de ignición o presionarlo 3 veces seguidas dentro de unos segundos. El motor se apagará y el interruptor de ignición se colocará en la posición ACC.

Con el sistema arranque sin llave se puede abandonar el vehículo con el motor encendido llevando consigo la llave electrónica sin que se apague el motor. El vehículo indicará la ausencia de la llave en el interior del vehículo sólo en caso de que se cierren las puertas.

Apagando el motor (paso de la posición de encendido a apagado), la alimentación de los accesorios se mantiene durante un tiempo de aproximadamente 3 minutos. La apertura de una de las puertas delanteras anula esta función.

Después de un recorrido exigente, antes de apagar el motor, dejar que funcione en ralentí para que descienda la temperatura dentro del compartimento del motor.

Enfriamiento de las versiones turbo

Es recomendable que antes de apagar el motor, lo deje funcionar en ralentí durante unos minutos para permitir una lubricación adecuada del turbocompresor. Este procedimiento se recomienda especialmente después de una conducción exigente.

Después de funcionar a plena carga, o con

fuertes demandas de potencia, mantener el motor en ralentí de 3 a 5 minutos antes de apagarlo.

Este lapso de tiempo permite que el aceite lubricante y el líquido de refrigeración motor eliminen el calor excesivo de la cámara de combustión, los cojinetes, los componentes internos y el turbocompresor.

CALENTADOR DEL BLOQUE DEL MOTOR (SI ASÍ ESTÁ EQUIPADO)

El calentador del bloque del motor calienta el refrigerante del motor y permite los arranques más rápidos en clima frío.

Conecte el cable a una toma eléctrica estándar de AC de 110-115 voltios con un cable de extensión de tres conductores con conexión a tierra.

Se recomienda el uso del calentador del bloque del motor en temperaturas por debajo de los -18°C (0°F). A temperaturas por debajo de los -29°C (-20°F), el calentador del bloque del motor es requerido.

Siga los pasos a continuación para usar correctamente el calentador del bloque del motor:

1. Ubique el cable de alimentación del calentador del bloque del motor (la compuerta

ARRANQUE Y OPERACIÓN

de acceso se encuentra cerca de la cubierta del limpiaparabrisas del lado del pasajero).

2. Conecte el cable a una toma eléctrica estándar de tres conductores con conexión a tierra.
3. Una vez que arranque el vehículo, almacene el cable de alimentación correctamente en su compartimiento.

NOTA:

- El calentador de bloque del motor y su cable de alimentación, son una opción instalada desde fábrica. Si su vehículo no cuenta con dicha opción, consulte su disponibilidad con su distribuidor autorizado.
- El calentador de bloque del motor requerirá de 110 Volts (AC) y 6.5 Amperes para activar el elemento de calefacción del motor.
- El calentador del bloque del motor deberá estar conectado por lo menos 1 hora para calentar el motor y por lo menos 4 horas cuando la temperatura ambiente es menor a -29°C (-20°F).



¡ADVERTENCIA!

Recuerde desconectar el calentador de bloque del motor antes de conducir. Dañar el cable de alimentación de 110-115 Volts puede provocar una electrocución.

GIULIA



RECOMENDACIONES PARA EL ASENTAMIENTO DEL MOTOR

Asentamiento del motor.

Para vehículos equipados con ambos motores siga las siguientes recomendaciones:

NOTA: Un motor nuevo puede consumir algo de aceite durante los primeros miles de kilómetros (millas) de operación. Esto se debe considerar como una parte normal del asentamiento y no interpretarse como una indicación de un problema. Revise el nivel de aceite con el indicador de aceite del motor con mayor frecuencia durante el período de asentamiento. Agregue aceite según se requiera.

Es recomendable para el conductor el seguir los siguientes comportamientos de conducción durante el periodo de asentamiento del vehículo:

De 0 a 160 km (De 0 a 100 millas)

- No permita que el motor se encuentre en ralentí durante mucho tiempo.
- Presione el pedal del acelerador lentamente y no a más de la mitad de la carrera del pedal para evitar aceleraciones excesivas.
- Evite frenar repentina o agresivamente.
- Mantenga el motor por debajo de las 3,500 RPM.

- Mantenga la velocidad por debajo de los 88 km/h (55 mph) y respete los límites de velocidad locales.

De 160 a 483 km (De 100 a 300 millas)

- Presione el pedal del acelerador lentamente y no a más de la mitad de la carrera del pedal para evitar aceleraciones excesivas (mientras este entre en rango de velocidad de 1ra y 3ra).
- Evite frenar repentina o agresivamente.
- Mantenga el motor por debajo de las 5,000 RPM.
- Mantenga la velocidad por debajo de los 112 km/h (70 mph) y respete los límites de velocidad locales.

De 483 a 805 km (300 a 500 millas)

- Utilice todo el rango de velocidades del motor (RPM's), cambiando manualmente (usando las paletas de cambio o palanca selectora) en rangos altos de giro del motor (RPM) cuando sea posible.
- No maneje de forma constante con el pedal del acelerador a fondo.
- Mantenga la velocidad por debajo de los 136 km/h (85 mph) y respete los límites de velocidad locales.

Para los primeros 2414 km (1500 millas):

- No participe en eventos de competencia, carreras, escuelas de manejo deportivo o actividades similares con el vehículo

dentro de los primeros 2414 km (1500 millas).

NOTA: Verifique el nivel de aceite del motor cada vez que reabastezca combustible y agregue en caso de ser necesario. El consumo de aceite y combustible puede ser alto durante el intervalo anterior al primer cambio de aceite.

FRENO DE ESTACIONAMIENTO ELÉCTRICO

El freno de estacionamiento eléctrico dispone de un interruptor, situado en la consola central, un caliper para cada rueda trasera y un módulo de control electrónico.



Interruptor del freno de estacionamiento eléctrico

El freno de estacionamiento eléctrico (EPB) puede accionarse de dos maneras:

- Manualmente jalando del interruptor en la consola central.



- Automáticamente en las condiciones de "Safe Hold" o de "Auto Park Brake".

NOTA: Normalmente, el freno de estacionamiento eléctrico se activa en automático al detener el motor. Dicha función se puede desactivar y activar a través del sistema De infotainment seleccionando en el menú principal la siguiente secuencia de funciones: "Configuraciones", "Asistencias al conductor" y "Freno de estacionamiento automático".

Además de estacionar el vehículo con el freno de estacionamiento siempre puesto, las ruedas giradas, cuñas o bien piedras colocadas delante de la rueda (en casos de fuerte pendiente), siempre debe colocar el vehículo en modo PARK (P) antes de dejarlo.

En caso de fallas en la batería del vehículo, es necesario sustituirla para desbloquear el freno de estacionamiento eléctrico.

Accionamiento manual del freno de estacionamiento

Jale brevemente del interruptor situado en la consola central.

Durante el accionamiento del freno de estacionamiento eléctrico se podría notar un ligero ruido procedente de la parte posterior del vehículo.

Si se acciona el freno de estacionamiento eléctrico con el pedal del freno pisado se podría notar un ligero movimiento del pedal.

Con el freno de estacionamiento eléctrico accionado, en el módulo de instrumentos se encienden el testigo BRAKE y el LED situado en el interruptor.



¡PRECAUCIÓN!

En caso de que el testigo de falla del freno de estacionamiento eléctrico esté encendido, algunas funciones del freno de estacionamiento eléctrico se desactivarán. En este caso, el conductor es responsable del accionamiento del freno y del estacionamiento del vehículo en condiciones de total seguridad.

Si, en circunstancias excepcionales, fuera necesario accionar el freno con el vehículo en movimiento, mantenga jalado el interruptor en la consola central durante el tiempo en el que sea necesario el accionamiento del freno.

El testigo de advertencia BRAKE del freno de estacionamiento eléctrico podría encenderse si el sistema hidráulico no estuviera disponible momentáneamente y, por consiguiente, la frenada dependiera de los motores.

Se enciende también automáticamente las luces de frenado (stop), como sucedería en caso de que se produjese una frenada normal con la presión del pedal del freno.

Para interrumpir la solicitud de frenado con el vehículo en movimiento, soltar el interrup-

tor en la consola central.

Si con este procedimiento el vehículo se frena hasta alcanzar una velocidad inferior a 3 km/h (1.9 mph) aprox. y el interruptor se mantiene tirado, se accionará definitivamente el freno de estacionamiento.

NOTA: Circular con el freno de estacionamiento eléctrico accionado o utilizar repetidamente el freno de estacionamiento eléctrico para frenar el vehículo podría provocar graves daños al sistema de frenos.

Desactivación manual del freno de estacionamiento eléctrico

Para desactivar manualmente el freno de estacionamiento, el interruptor de ignición debe estar en posición de ACC. Es necesario presionar el pedal del freno, luego presionar brevemente el interruptor en la consola central.

Durante la desactivación se podría notar un ligero ruido procedente de la parte posterior del vehículo, así como un ligero movimiento del pedal del freno.

Tras haber desactivado el freno de estacionamiento eléctrico, el testigo del freno de estacionamiento en el módulo de instrumentos y el LED del interruptor se apagarán.

Si el testigo de advertencia del módulo de instrumentos permanece encendido con el freno de estacionamiento eléctrico desacti-

vado significa que se ha producido una falla: en este caso, acudir a un Distribuidor Autorizado.



¡ADVERTENCIA!

- No deje niños sin vigilancia en el vehículo o con acceso a un vehículo desasegurado.
- Permitir que los niños permanezcan en un vehículo sin supervisión puede resultar peligroso por numerosas razones. El niño u otras personas se pueden lesionar seria o fatalmente. Se debe advertir a los niños de no tocar el freno de mano, el pedal de freno o la palanca de velocidades.
- No deje el transmisor de la llave dentro o cerca del vehículo, o en un lugar accesible para los niños. El niño puede hacer funcionar las ventanas eléctricas, otros controles o mover el vehículo.
- Asegúrese siempre que el freno de estacionamiento se encuentre completamente desacoplado antes de conducir; de lo contrario podría provocar fallas en los frenos y provocar un accidente.
- Siempre aplique completamente el freno de estacionamiento eléctrico cuando abandone el vehículo, o éste podría moverse y provocar daños o lesiones.



¡PRECAUCIÓN!

Nunca utilice el modo P (Estacionamiento) del cambio automático en lugar del freno de estacionamiento eléctrico. Al estacionar el vehículo, accionar siempre el freno de estacionamiento eléctrico para evitar lesiones o daños provocados por el movimiento inesperado del vehículo.

Modalidades de funcionamiento del freno de estacionamiento eléctrico

El freno de estacionamiento eléctrico puede funcionar según las modalidades siguientes:

- “Modalidad de accionamiento Dinámico”: esta modalidad se activa jalando del interruptor con continuidad durante la conducción.
- “Modalidad de Activación y Liberación Estática”: con el vehículo parado, el freno de estacionamiento eléctrico puede accionarse jalando una sola vez del interruptor situado en la consola central. En cambio, para liberar el freno presione el interruptor a la vez que se pisa el pedal del freno.
- “Liberación al Conducir” (si así está equipado): el freno de estacionamiento eléctrico se desacopla automáticamente si el cinturón de seguridad del lado conductor está abrochado y se ha detectado que el conductor tiene la intención de mover el vehículo (en marcha hacia delante o re-

versa). Esta característica puede ser activada o desactivada desde el sistema de infotainment de su vehículo.

NOTA: Si este vehículo se encuentra equipado con frenos de disco carbono-cerámicos, es necesario abrochar su cinturón o apagar el freno de estacionamiento eléctrico antes de arrancar para evitar daños a los discos de freno.

- “Safe Hold”: cuando la velocidad del vehículo es inferior a 3 km/h (1.9 mph), en el vehículo con cambio automático está activa una modalidad de funcionamiento de cambio diferente desde P (Estacionamiento) y se ha detectado que el conductor tiene la intención de salir del vehículo, el freno de estacionamiento eléctrico se accionará automáticamente para poner el vehículo en condiciones de seguridad.
- “Auto Park Brake”: si se circula a menos de 3 km/h (1.9 mph), el freno de estacionamiento eléctrico se activa en automático cuando se active la modalidad P (Estacionamiento). Cuando el freno de estacionamiento está accionado y se aplica a las ruedas, se enciende el LED situado en el interruptor del túnel central, así como el testigo del módulo de instrumentos. Cada accionamiento automático del freno de estacionamiento puede anularse presionando el interruptor en la consola central y activando al mismo tiempo la modalidad P (Estacionamiento).





Safe Hold (Aplicación automática del freno de estacionamiento)

Es una función de seguridad que acciona automáticamente el freno de estacionamiento eléctrico en caso de que el vehículo no se encuentre en condiciones seguras.

El freno de estacionamiento eléctrico se activa automáticamente para prevenir el movimiento del vehículo si:

- La velocidad del vehículo es inferior a 3 km/h (2 mph).
- En los vehículos con cambio automático está activa una modalidad de funcionamiento de cambio diferente de P (Estacionamiento).
- El cinturón de seguridad del conductor no está abrochado.
- Se abre la puerta del lado conductor.
- No se han detectado intentos de presión del pedal del freno.
- El vehículo está estacionado en caminos con una pendiente de más de 4%

La función Safe Hold puede desactivarse temporalmente presionando el interruptor situado en la consola central y, al mismo tiempo, pisando el pedal del freno, con el vehículo parado y la puerta del lado conductor abierta.

Una vez desactivada, la función volverá a activarse cuando la velocidad del vehículo alcance los 20 km/h (12 mph) o cuando el

interruptor de ignición se ponga en posición apagado y después en ACC.

TRANSMISIÓN AUTOMÁTICA (SI ASÍ ESTÁ EQUIPADO)

El vehículo puede estar equipado con un cambio automático de 8 velocidades dirigido electrónicamente, en el que el cambio de marchas se efectúa automáticamente en función de los parámetros instantáneos de uso del vehículo (velocidad del vehículo, pendiente de la carretera y posición del pedal acelerador). La posibilidad de la selección manual de los cambios de marcha está, de todos modos, disponible gracias a la presencia de la posición "modalidad secuencial" para la palanca de cambio.



¡ADVERTENCIA!

- Es peligroso cambiar el selector de velocidades fuera de "P" (Estacionamiento) o "N" (Neutral) si la velocidad del motor es mayor a la velocidad de ralentí. Si su pie no está presionando firmemente el pedal del freno, el vehículo puede acelerarse rápidamente hacia delante o en reversa. Puede perder el control del vehículo y golpear a alguien o algo. Únicamente seleccione una velocidad cuando esté en velocidad de ralentí y cuando su pie derecho esté firmemente en el pedal del freno.

ARRANQUE Y OPERACIÓN



¡ADVERTENCIA!

- El movimiento no intencionado de un vehículo puede lesionar aquellos que se encuentran en o cerca del vehículo. Como en todos los vehículos, nunca se debe salir de un vehículo mientras el motor está en encendido. Antes de salir de un vehículo, siempre aplique el freno de estacionamiento, ponga la transmisión automática en "P" (Estacionamiento) o la transmisión manual en reversa, retire el control sin llave y cierre el vehículo. Una vez que retira el control sin llave y el selector de velocidades queda en la posición de "P" (Estacionamiento), asegure el vehículo contra cualquier movimiento no deseado.
- Cuando salga del vehículo, siempre retire la llave del interruptor de ignición y cierre el vehículo.
- Nunca deje niños solos en un vehículo o con acceso a un vehículo no asegurado. Dejar niños en un vehículo desatendido es peligroso por varias razones. Un niño u otros pueden salir fatalmente heridos. Los niños deberán ser advertidos de no tocar el freno de estacionamiento, pedal del freno o el selector de cambios.
- No deje el transmisor en o cerca del vehículo o en un lugar accesible a los niños. Un niño podría hacer funcionar los cristales eléctricos, otros controles o mover el vehículo.



¡PRECAUCIÓN!

Puede provocar daños a la transmisión si no se observan las siguientes precauciones.

- Cambie fuera de "P" (Estacionamiento) o "R" (Reversa) hasta que se encuentre completamente detenido.
- No cambie entre "P" (Estacionamiento), "R" (Reversa), "N" (Neutral) o "D" (Conducir) si el vehículo se encuentra fuera de la velocidad de ralentí.
- Antes de realizar cualquier cambio, asegúrese que su pie se encuentre presionando firmemente el pedal del freno.

Pantalla

En la pantalla se muestran, en la zona dedicada, la siguiente información

- En modo automático: el modo activado (P, R, N o D). En el modo D (Conducir), si se hace un cambio de marcha con las palancas del volante (si así está equipado), indica la marcha activada también con un número.
- En modo de conducción manual (secuencial): el modo (M), la marcha actual y la solicitud de cambio doble o simple hacia arriba o hacia abajo (flecha simple o doble).



Pantalla de velocidad

Selector de cambios

El funcionamiento del cambio es gestionado por el selector de cambios, que permite seleccionar las siguientes modalidades:

- P = Estacionamiento
- R = Reversa
- N = Neutral
- D = Conducir (marcha hacia delante automática)
- AutoStick: + paso a una marcha superior en modalidad de conducción secuencial; - paso a una marcha inferior en modalidad de conducción secuencial.

El esquema de las modalidades de funcionamiento se reproduce en la parte superior del selector.

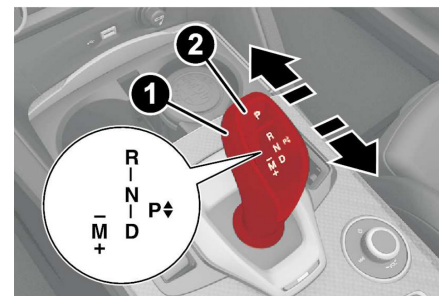

Selector de cambios

1 — Selector de cambios

2 — Botón de "P" (Estacionamiento)

La letra correspondiente a la modalidad seleccionada se ilumina en la palanca y se visualiza en la pantalla del módulo de instrumentos.

Para seleccionar la modalidad R (reversa), es necesario presionar el botón del selector mientras se pisa el pedal del freno y el botón para acoplar reversa.



Botón del selector

3 — Botón del selector de cambios

Para pasar directamente del modo P (Estacionamiento) al D (Conducir), además del pedal de freno se debe presionar el botón del selector. Para pasar directamente del modo R (Reversa) al D (Conducir) y viceversa, además del pedal de freno se debe presionar el botón del selector.

El selector tiene un funcionamiento tipo palanca de juegos, por lo cual, al soltarla, vuelve automáticamente a la posición central. El modo P (Estacionamiento) se puede activar presionando el botón P (Estacionamiento) 2.

Para cambiar de marcha cuando el cambio se utiliza en modalidad "Autostick", hay que mover la palanca de D (Conducir) hacia la izquierda y sucesivamente hacia adelante (hacia el símbolo -) o hacia atrás (hacia el símbolo +).

Para salir de la modalidad P (Estacionamiento), o para pasar de la modalidad N (Neutral)

a la modalidad D (Conducir) o R (Reversa) cuando el vehículo se para o se mueve a baja velocidad, es necesario pisar el freno.

NOTA:

- NO acelere durante el paso de la modalidad P (o N) a otra modalidad.
- Después de seleccionar una modalidad, esperar unos segundos antes de acelerar. Esta precaución es especialmente importante con el motor frío.

Modos de funcionamiento de la transmisión

Estacionamiento (P)

En este modo el cambio está bloqueado. Con este modo activado es posible encender el motor.

NOTA: NUNCA active el modo P (Estacionamiento) con el vehículo en movimiento. Antes de abandonar el vehículo, compruebe que este modo esté activado (letra P encendida en la pantalla) y esté introducido el freno de estacionamiento.

Al estacionar el vehículo en una superficie llana, activar antes el modo P y, a continuación, accionar el freno de estacionamiento.

Al estacionar en carreteras cuesta arriba, antes de activar el modo P accionar el freno de estacionamiento, sino podría ser difícil introducir el modo P.

ARRANQUE Y OPERACIÓN

Para comprobar la activación del modo P (Estacionamiento), asegurarse de que en la pantalla se ilumine la letra P. Cuando está activado el modo P (Estacionamiento), no se puede seleccionar el modo N (Neutral).



¡ADVERTENCIA!

- Nunca utilice la modalidad P (Estacionamiento) en lugar del freno de estacionamiento eléctrico. Al estacionar el vehículo, accionar siempre el freno de estacionamiento eléctrico para evitar movimientos accidentales del vehículo.
- Si la modalidad P (Estacionamiento) no está seleccionada, el vehículo podría moverse y causar lesiones a las personas. Antes de abandonar el vehículo, asegurarse de que la modalidad P esté seleccionada y que el freno de estacionamiento eléctrico esté activado.
- Es peligroso cambiar el selector de velocidades fuera de "P" (Estacionamiento) o Neutral si la velocidad del motor es mayor a la velocidad de ralentí. Si su pie no está presionando firmemente el pedal del freno, el vehículo puede acelerarse rápidamente hacia delante o en reversa. Puede perder el control del vehículo y golpear a alguien o algo. Únicamente seleccione una velocidad cuando esté en velocidad de ralentí y cuando su pie derecho esté firmemente en el pedal del freno.

**¡ADVERTENCIA!**

- No deje el transmisor en o cerca del vehículo o en un lugar accesible a los niños. Un niño podría hacer funcionar los cristales eléctricos, otros controles o mover el vehículo.

**¡PRECAUCIÓN!**

- Antes de salir del modo P (Estacionamiento), coloque el interruptor de ignición en posición de encendido y pise el pedal del freno. En caso contrario se podría dañar la palanca de cambio.
- NO acelere el motor cuando cambia de "P" (Estacionamiento) o "N" a otro rango, ya que podría dañar el tren motriz.

Reversa (R)

Seleccione este modo sólo con el vehículo completamente detenido.

Neutral (N)

Utilice este modo cuando el vehículo esté detenido por periodos prolongados con el motor encendido. El motor se puede arrancar en esta posición. Aplique el freno de estacionamiento y coloque el selector de cambios en la posición "P" (Estacionamiento) si debe abandonar el vehículo.

**¡ADVERTENCIA!**

No seleccione la modalidad N (Neutral), ni apague el motor para recorrer una carretera con pendiente. Este tipo de conducción es peligroso y reduce la posibilidad de intervenir en caso de repentinas variaciones del flujo de tráfico o de las condiciones de la carretera. Se corre el riesgo de perder el control del vehículo y provocar accidentes.

Conducir (D)

Utilizar este modo en condiciones de marcha normales.

El paso del modo D al modo P (Estacionamiento) o R (Reversa) debe realizarse solo tras soltar el pedal del acelerador, con vehículo parado y pedal del freno pisado.

Este modo asegura el engranado automático de las relaciones más adecuadas a la marcha y un menor consumo de combustible.

En esta posición el cambio realiza los cambios de marcha de forma automática, seleccionando cada vez la relación más adecuada entre las disponibles para la marcha adelante, así garantizando las características de conducción óptimas en todas las condiciones más clásicas de conducción del vehículo.

AutoStick

En caso de cambios frecuentes de marcha (por ejemplo, para conducción deportiva,

cuando se circula con carga pesada, en pendientes, con viento fuerte de cara o arrastrando remolques pesados), se recomienda utilizar la modalidad AutoStick (cambio secuencial) para seleccionar y mantener una relación fija más baja.

En esas condiciones, el uso de la marcha más baja mejora las prestaciones del vehículo evitando fenómenos de sobrecalentamiento.

Se puede pasar del modo D (Conducir) al modo secuencial con cualquier velocidad del vehículo.

Activación

Iniciando desde el modo D (Conducir), para activar la modalidad de conducción secuencial, mover la palanca hacia la izquierda (indicación - y + en la moldura). En la pantalla se mostrará la marcha engranada.

Moviendo la palanca de cambios hacia delante (hacia el símbolo -) o hacia atrás (hacia el símbolo +) se realiza el cambio de marcha.

Palancas en el volante (si así está equipado)

El cambio de marcha manual se puede realizar también usando las palancas colocadas detrás del volante, jalar de la palanca de cambio derecha (+) hacia el volante y soltarla para meter la marcha superior; realizar la misma operación con la palanca izquierda (-)



para meter la marcha inferior.

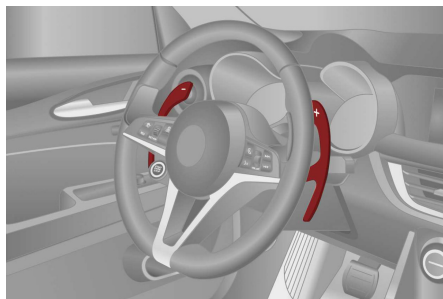

Palancas en el volante

NOTA: En caso de que fuese necesario realizar un solo cambio en modo manual en la pantalla, se seguiría mostrando la letra D con la marcha introducida al lado

Desactivación

Para desactivar la modalidad de conducción secuencial, volver a colocar la palanca de cambios en posición D (Conducir), (modo de conducción "automático").



¡ADVERTENCIA!

En superficies deslizantes, no pase a marchas inferiores: las ruedas motrices podrían perder adherencia con el consiguiente riesgo de deslizamiento del vehículo que podría causar accidentes o lesiones a las personas.

NOTA:

- Para seleccionar la marcha correcta para la máxima desaceleración (freno motor), basta con mantener accionada hacia adelante la palanca de cambios (-): el cambio pasa a una modalidad de funcionamiento que permite aminorar la velocidad del vehículo con facilidad.
- El vehículo mantendrá la relación seleccionada por el conductor, siempre que las condiciones de seguridad lo permitan.
- Esto significa que, por ejemplo, con régimen del motor demasiado bajo el sistema intentará evitar el apagado del motor pasando a una marcha inferior de forma autónoma.

Modo de transmisión Limp Home

El funcionamiento del cambio se controla constantemente para detectar posibles anomalías. Si se detecta una condición que podría provocar daños en la transmisión, se activa la función de "emergencia cambio". En esta condición, el cambio permanece en 4a marcha, independientemente de la marcha seleccionada. Las modalidades P (Estacionamiento), R (Reversa) y N (Neutral) siguen funcionando. En la pantalla podría encenderse el símbolo .

Falla temporal

En caso de encendido del testigo se puede comprobar si la avería es de tipo temporal

ARRANQUE Y OPERACIÓN

y por lo tanto restablecer el correcto funcionamiento del cambio procedimiento del siguiente modo:

1. Parar el vehículo.
2. Activar el modo P (Estacionamiento).
3. Colocar el interruptor de ignición en posición apagado.
4. Esperar unos 10 segundos y después volver a arrancar el motor.
5. Seleccionar la marcha deseada: si no se detecta el problema, el cambio vuelve a funcionar correctamente.

NOTA: Aún cuando se puede restablecer la transmisión, es recomendable que visite a su distribuidor autorizado lo más pronto posible, ellos tienen el equipo de diagnóstico para determinar si el problema puede ocurrir de nuevo. Si no se puede restablecer la transmisión, requerirá reparación con un distribuidor autorizado.

Sistema de interbloqueo entre el freno y los cambios de la transmisión (BTSI)

Este vehículo está equipado con un sistema BTSI que mantiene el selector de velocidades en Estacionamiento (P) a menos que se apliquen los frenos.

Este sistema evita que mueva el selector de marchas de la posición Estacionamiento (P) a menos que se apliquen los frenos.

Para cambiar la transmisión fuera de Estacionamiento (P), el encendido debe colocar-

GIULIA

se en el modo ON / RUN (motor en marcha o no) y debe pisarse el pedal del freno.

Inhibición del sistema de interbloqueo entre el freno y los cambios

Sólo en caso de que fuese estrictamente necesario (ej. desplazamiento mediante empuje, lavado del vehículo con sistemas de arrastre) inhibir la inserción automática del modo P (Estacionamiento) al parar el motor, es necesario operar como se describe a continuación:

1. Vehículo detenido.
2. Modo N (neutral) activo.
3. Presione el botón de arranque durante al menos 3 segundos.

Se recuerda que es necesario inhabilitar la función de activación automática del freno de estacionamiento al parar el motor seleccionando en el menú principal, desde el sistema de entretenimiento, la siguiente secuencia de funciones: "Configuraciones", "Asistencia al conductor" y "Freno de estacionamiento automático".

Notas importantes

El incumplimiento de las instrucciones indicadas a continuación puede provocar daños a la transmisión:

- Seleccione el modo P (Estacionamiento) sólo con vehículo completamente parado;
- Seleccione el modo R (Reversa), o bien pasar de R a otro modo, sólo con vehículo

completamente parado y motor en ralentí;

- No realice cambios de modo entre las posiciones P (Estacionamiento), R (Reversa), N (Neutral) o D (Conducir) con motor arrancado y un régimen superior en ralentí;
- Antes de activar un modo cualquiera de funcionamiento, pise a fondo el pedal del freno.

NOTA: El movimiento inesperado del vehículo puede ocasionar lesiones a los ocupantes o a otras personas que se encuentren en sus cercanías. No abandonar el vehículo con el motor en marcha: antes de salir del habitáculo, accionar siempre el freno de estacionamiento eléctrico, seleccionar el modo P (Estacionamiento), apagar el motor.



¡ADVERTENCIA!

- Es peligroso cambiar el selector de velocidades fuera de "P" (Estacionamiento) o Neutral si la velocidad del motor es mayor a la velocidad de ralentí. Si su pie no está presionando firmemente el pedal del freno, el vehículo puede acelerarse rápidamente hacia delante o en reversa. Puede perder el control del vehículo y golpear a alguien o algo. Únicamente seleccione una velocidad cuando esté en velocidad de ralentí y cuando su pie derecho esté firmemente en el pedal del freno.



¡ADVERTENCIA!

- El movimiento no intencionado de un vehículo puede lesionar aquellos que se encuentran en o cerca del vehículo. Como en todos los vehículos, nunca se debe salir de un vehículo mientras el motor está en encendido. Antes de salir de un vehículo, siempre aplique el freno de estacionamiento, ponga la transmisión automática en "P" (Estacionamiento) o la transmisión manual en reversa, retire el control sin llave y cierre el vehículo. Una vez que retira el control sin llave y el selector de velocidades queda en la posición de "P" (Estacionamiento), asegure el vehículo contra cualquier movimiento no deseado.
- Cuando salga del vehículo, siempre asegúrese que el interruptor de ignición se encuentre en el modo de apagado, llévese el transmisor y cierre el vehículo.
- Nunca deje niños solos en un vehículo o con acceso a un vehículo no asegurado. Dejar niños en un vehículo desatendido es peligroso por varias razones. Un niño u otros pueden salir fatalmente heridos. Los niños deberán ser advertidos de no tocar el freno de estacionamiento, pedal del freno o el selector de cambios.



¡ADVERTENCIA!

- No deje el transmisor en o cerca del vehículo o en un lugar accesible a los niños. Un niño podría hacer funcionar los cristales eléctricos, otros controles o mover el vehículo.



¡PRECAUCIÓN!

- Cambie de velocidad sólo cuando con el motor en ralentí, presionando completamente el pedal de freno. Si la temperatura de la transmisión excede los límites de temperatura normal, la unidad de control de la transmisión puede cambiar el acoplamiento de velocidades y reducir el torque de cambio. Si la transmisión se sobrecalienta, podría operar de forma irregular en lo que se enfría.
- Al operar el vehículo a temperaturas exteriores extremadamente frías, la operación de la transmisión podría cambiar dependiendo de la temperatura del motor y transmisión, así como la velocidad del vehículo. La activación del convertidor de torque y octava velocidad se inhibirán hasta que el líquido de la transmisión se encuentre en la temperatura preestablecida.

SELECTOR ALFA DNA / PRO (SI ASÍ ESTÁ EQUIPADO)

Sistema ALFA DNA (sistema de control dinámico del vehículo)

Este vehículo puede estar equipado con el selector Alfa DNA Pro (situado en el túnel central). Existen cuatro modos de operación que pueden seleccionarse de acuerdo al estilo de conducción y condiciones del camino:



Selector del sistema Alfa DNA Pro

- d = Dynamic (modalidad para la conducción deportiva)
- n = Normal (modalidad de conducción en condiciones normales)
- a = Advanced Efficiency (modalidad para la conducción ECO, para obtener el máximo ahorro de combustible).
- RACE = modalidad de conducción en pista (si así está equipado).

ARRANQUE Y OPERACIÓN

- = modificación del calibrado de las suspensiones (si así está equipado).

A diferencia de todas las otras, la posición RACE es inestable, por lo tanto girando el selector a RACE este último volverá a la posición de salida "d".

Cuando el motor está apagado, el selector regresa a modo "n" (Normal)

En el selector, el símbolo de la modalidad seleccionada se ilumina en rojo.

En la pantalla del módulo de instrumentos, las diferentes modalidades se caracterizan por diferentes colores:

- Normal – Azul
- Dynamic – Rojo
- RACE – Amarillo
- Advanced Efficiency – Verde

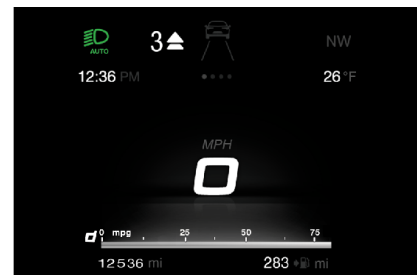

Pantalla de modo

Las diferentes modalidades de conducción, gráficamente se diferencian por el color de

GIULIA

contorno y en los contenidos en las pantallas “rendimiento”.

Modalidad de conducción

Modalidad “Dynamic”

Activación

Se activa girando el selector que se corresponde con la letra “d”, las pantallas se retroiluminan de rojo.

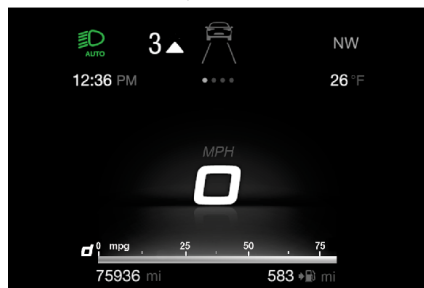

Modo Dynamic

Sistemas ESC y ASR: umbrales de intervención que permiten una conducción más divertida y deportiva y garantizan la estabilidad del vehículo.

Sistema “Electronic Q2”: está calibrado para incrementar la tracción mientras se acelera o se da vuelta, mejorando la agilidad del vehículo.

Motor y cambio: respuesta deportiva.



¡ADVERTENCIA!

En “Dynamic” la sensibilidad del pedal acelerador aumenta considerablemente, por lo que la conducción puede resultar menos fluida y comfortable.

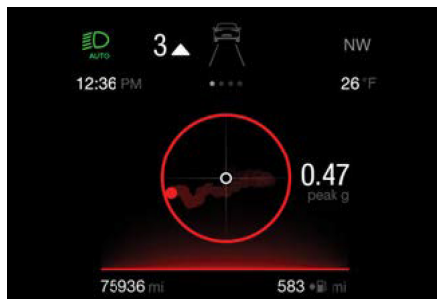

Pantalla de rendimiento en modo Dynamic

En la pantalla “Rendimiento” se muestran los parámetros relacionados con la estabilidad del vehículo, los gráficos reproducen el estado de las aceleraciones longitudinales/laterales (G-meter information), considerando como unidad de referencia. A la derecha se muestran los picos de las aceleraciones laterales.

Modalidad “Normal”

El el modo predeterminado cuando se enciende el vehículo.

Activación

Se activa girando el selector que se co-

rresponde con la letra “n”, las pantallas se retroiluminan de azul.

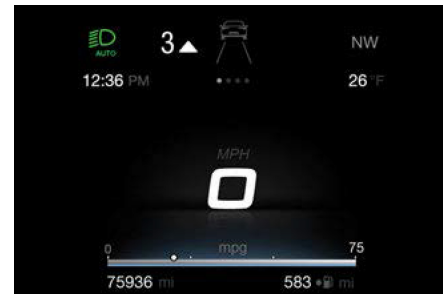

Modo Normal

Motor y transmisión: respuesta estándar.

En la pantalla “Rendimiento” se reproducen gráficamente algunos parámetros estrictamente vinculados a la eficiencia del estilo de conducción, con vistas a la contención de consumos.

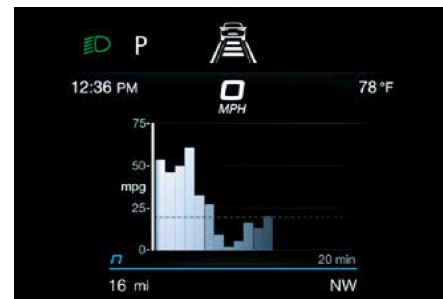

Pantalla de rendimiento en modo Natural



Modalidad "Advanced Efficiency"

Activación

Se activa girando el selector que se corresponde con la letra "a", las pantallas se iluminan de color verde.

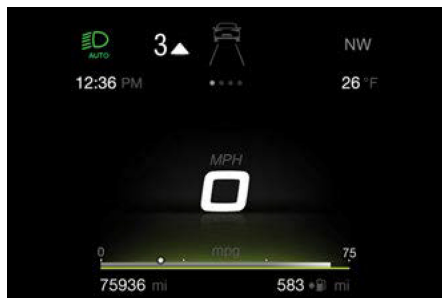

Modalidad Advanced Efficiency

Sistemas ESC y ASR: umbrales de intervención para garantizar la máxima seguridad en condiciones de conducción en fondos de baja adherencia. Se recomienda seleccionar la modalidad "Advanced Efficiency" en presencia de superficies de carreteras con poco agarre.

Sistema "Electronic Q2": está desactivado. Habrá n rendimiento reducido del motor.

El modo "Advanced Efficiency" se caracteriza por un rendimiento del motor reducido y un programa de cambios de la transmisión automática con enfoque ECO.

La pantalla de "Rendimiento" muestra gráficamente algunos parámetros estrechamente relacionados con el vehículo: aceleración, desaceleración y selector de cambios.

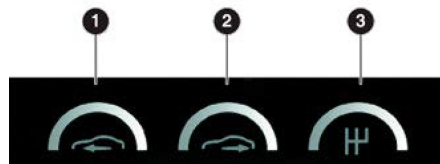
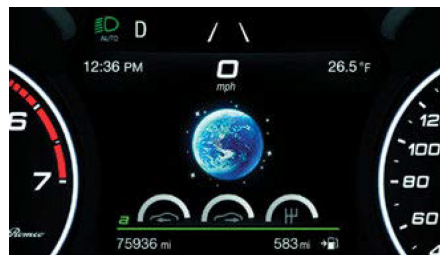

Pantalla de rendimiento en modo Advanced Efficiency

- 1 — Aceleración "d" Dynamic mode (modo dinámico)
- 2 — Desaceleración
- 3 — Selector de cambios

NOTA: El vehículo siempre arrancará en modo NORMAL por defecto.

ARRANQUE Y OPERACIÓN

Modalidad "RACE" (Quadrifoglio solamente)(si así está equipado)

Activación

Se activa girando el selector que se corresponde con la posición "Race", las pantallas se iluminan de color amarillo.



Modo RACE

Motor y cambio: respuesta deportiva.



¡ADVERTENCIA!

- La activación de esta modalidad se aconseja en pista.
- En "Race" la sensibilidad del pedal acelerador aumenta considerablemente, por lo que la conducción puede resultar menos fluida y confortable.

En la pantalla "Rendimiento" se muestran los parámetros relacionados con la estabilidad del vehículo, los gráficos reproducen el estado de las aceleraciones longitudinales/la-

GIULIA

terales (G-meter information), considerando como unidad de referencia de la aceleración de gravedad.

A la derecha se muestran los picos de las aceleraciones laterales y longitudinales.

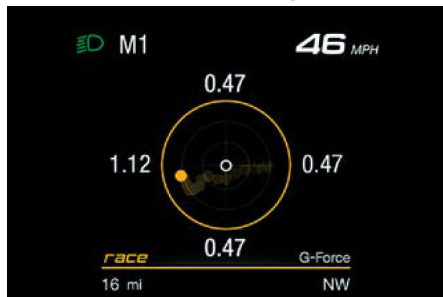

Pantalla de rendimiento del Modo RACE

NOTA: Si el sistema de frenos se sobrecalienta, el sistema de información y entretenimiento comunica el estado. En este caso, deje enfriar el sistema durante algunos minutos conduciendo normalmente el vehículo sin accionar los frenos.

Desactivación

Para desactivar el modo RACE, gire el selector a la posición RACE nuevamente y el sistema se configurará en Aceleración “d” Modo dinámico.

ALFA ACTIVE SUSPENSION (AAS) (SI ASÍ ESTÁ EQUIPADO)

El sistema controla continuamente la amortiguación de las suspensiones mediante el actuador montado en cada uno de los amortiguadores. De este modo es posible ajustar el calibrado de los amortiguadores a las condiciones de la carretera y a las condiciones dinámicas del vehículo mejorando la comodidad y la adherencia a la carretera.

El conductor puede elegir, incluso mientras conduce (sólo en modalidad “d” o en modalidad “Race”), entre dos tipos de calibrado de la suspensión: uno más deportivo o uno más confortable.

Presionando el botón, el sistema se prepara para funcionar con un calibrado de los amortiguadores que prefiere la comodidad en la conducción.



Interruptor de suspensión activa

En caso de avería del sistema, en la pantalla

del módulo de instrumentos se ilumina el símbolo

SISTEMA START&STOP

El Start&Stop apaga automáticamente el motor cada vez que se detiene el vehículo y lo vuelve a arrancar cuando el conductor desea reanudar la marcha.

Esto aumenta la eficiencia del vehículo mediante la reducción del consumo de las emisiones de gases contaminantes y de la contaminación acústica.

Modalidad de funcionamiento

Modalidades de parada del motor

Con el vehículo parado y el pedal del freno pisado, el motor se apaga si se ha seleccionado un modo distinto de R.

El sistema no interviene cuando el modo R está activado, para que las maniobras de estacionamiento sean más cómodas.

En caso de parada en subida, el apagado del motor está desactivado para que esté disponible la función “Hill Start Assist” (esta última se activa sólo con el motor en marcha).

NOTA La primera parada del motor únicamente está permitida después de superar una velocidad de aproximadamente 10 km/h (6 mph). Tras un reinicio automático, para la parada del motor



basta con mover el vehículo (superar la velocidad de 0,5 km/h (0.3 mph)).

La parada de motor se indica para el encendido del símbolo (A) en la pantalla del módulo de instrumentos.

Modalidad de encendido del motor

Para volver a arrancar el motor, soltar el pedal del freno o gire suavemente el volante (si así está equipado).

Con el freno pisado, si la palanca de cambios está en modalidad automática D (Conducir), el motor vuelve a arrancar colocando la palanca en R (Reversa) o N (Neutral) o en "AutoStick".

Además, con el freno pisado, si la palanca de cambios está en modalidad "AutoStick", el motor vuelve a arrancar colocando la palanca en posición + o -, o P (estacionamiento).

Activación/Desactivación manual del sistema

Para activar/desactivar manualmente el sistema presionar el botón situado en el panel de instrumentos a la izquierda del volante.



Botón de desactivación del START&STOP

Activación del sistema

La activación del sistema se indica con el encendido del símbolo (A) en la pantalla. En esta condición, el LED situado en el botón está apagado.

Desactivación del sistema

La desactivación del sistema se indica a través de la visualización de un mensaje en la pantalla. En esta condición, el LED situado en el botón está encendido.

NOTA: Siempre que el motor arranca, el sistema se activa independientemente del estado presente al anterior apagado.

Condiciones en las que no se apaga el motor

Con el sistema activo, por razones de como-

ARRANQUE Y OPERACIÓN

dididad, seguridad y limitación de las emisiones, el motor no se apaga en ciertas condiciones como:

- Motor todavía frío.
- Temperatura exterior especialmente fría.
- Batería insuficientemente cargada.
- Puerta del conductor abierta.
- Cinturón de seguridad del conductor desabrochado.
- Reversa engranada (por ejemplo, en las maniobras de estacionamiento).
- Con clima automático activo, en caso de que no se haya alcanzado un nivel de confort térmico adecuado o con función MAX-DEF activada.
- Durante el primer período de uso, para inicializar el sistema.
- Media vuelta del volante a la derecha o a la izquierda desde la posición de ruedas alineadas.

Condiciones para volver a arrancar el motor

Por razones de comodidad, contención de las emisiones y seguridad, el motor puede volver a arrancar automáticamente sin que el conductor tenga que hacer nada, si se cumplen algunas condiciones, entre ellas:

- Batería insuficientemente cargada;
- Depresión reducida del sistema de frenos

(por ejemplo cuando se pisa varias veces el pedal del freno);

- Vehículo en movimiento (por ejemplo en los trayectos en carreteras con pendiente);
- Apagado del motor con el Start&Stop, durante más de 3 minutos aproximadamente;
- Con clima automático activo, para permitir un nivel de confort térmico adecuado o tras la activación de la función MAX-DEF.

Funciones de seguridad

En caso de que el motor se pare mediante el sistema Start&Stop, si el conductor desabrocha su cinturón de seguridad, abre la puerta del lado conductor, o bien desde el interior del vehículo se desengancha el cofre, sólo se podrá arrancar el motor con el interruptor de ignición.

Esta condición se indica al conductor mediante una señal acústica (buzzer) y un mensaje en la pantalla.

Funcionamiento irregular

En caso de mal funcionamiento, el Start&Stop se desactiva.

Para las señalizaciones de avería, ver lo descrito en el apartado "Testigos y mensajes" en el capítulo "Tablero de instrumentos".

Inactividad del vehículo

En caso de inactividad del vehículo (o en caso de sustitución de la batería), prestar especial atención al desconectar la alimentación eléctrica de la batería.

Proceda de la siguiente manera:

Extraiga el conector de la toma para desconectar el sensor (control del estado de la batería) instalado en el polo negativo de la batería. Este sensor nunca debe desconectarse del polo, excepto en caso de sustitución de la batería.

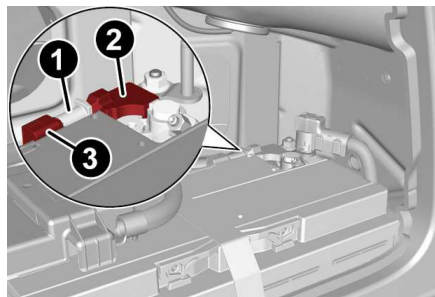

Suministro de energía a la batería

- 1 — Enchufe
- 2 — Sensor
- 3 — Conector

NOTA: Después de haber colocado la ignición en OFF y haber cerrado la puerta del conductor, esperar al menos 1 minuto antes de desconec-

tar el suministro eléctrico de la batería. En la siguiente conexión de la alimentación eléctrica a la batería, asegurarse de que el interruptor de ignición esté en posición OFF y que la puerta del lado conductor esté cerrada.

LIMITADOR DE VELOCIDAD

Descripción

Esta característica permite al conductor programar la velocidad máxima del vehículo.

NOTA: La velocidad máxima establecida se puede exceder si continúa presionando el pedal del acelerador.

La velocidad máxima se puede ajustar con el vehículo parado o en movimiento. La velocidad mínima que se puede configurar es de 30 km/h (18 mph).

Cuando esta función está activa, la velocidad del vehículo depende de que se pise el pedal del acelerador hasta que se alcance el límite de velocidad programado.(ver lo descrito en el apartado "Programación del límite de velocidad").

Activación del dispositivo

La función se activa y desactiva desde el sistema del radio.

Activación del dispositivo



Para acceder a esta función, seleccione el widget “Asistencia al conductor” en el sistema de radio, luego seleccione los siguientes elementos en secuencia:

1. “Speed Limiter”
2. “ON”.

La introducción del dispositivo se indica desde la visualización del símbolo de color verde junto a la última velocidad configurada. La función Speed Limiter puede permanecer activa simultáneamente con el sistema control crucero. En el caso de que se seleccione una velocidad límite inferior a la indicada en el control crucero, la velocidad del control crucero se bajará a la del Speed Limiter. En modalidad RACE esta función está disponible.



Pantalla del limitador de velocidad

Programación del límite de velocidad

El límite de velocidad se puede programar a través del sistema de radio.

Para acceder a la función en el menú principal, seleccione los siguientes elementos en secuencia:

1. “Asistencia al conductor”
2. “Limitador de velocidad - Establecer velocidad”

Al girar el panel giratorio, la velocidad aumenta en 8 km/h (5 mph), desde un mínimo de 30 km/h (18 mph) hasta un máximo de 180 km/h (112 mph)

Excediendo de la velocidad programada

Pisando a fondo el pedal del acelerador se puede superar el límite de velocidad programado incluso cuando el dispositivo está activo (por ejemplo en caso de rebase).

El dispositivo está desactivado hasta que la velocidad del vehículo regresa a un valor inferior al límite programado, luego vuelve a activarse automáticamente.

Parpadeo ícono velocidad programada

La velocidad programada parpadea en los siguientes casos:

- Cuando se ha pisado a fondo el pedal del acelerador y la velocidad del vehículo ha superado la velocidad programada.
- Activando el sistema tras configurar un límite inferior a la velocidad real del ve-

ARRANQUE Y OPERACIÓN

hículo.

- En caso de aceleración brusca.

Desactivación

Para acceder a esta función, seleccione el widget “Asistencia al conductor” en el sistema de radio, luego seleccione los siguientes elementos en secuencia:

1. “Limitador de velocidad”
2. “APAGADO”

Desactivación automática del dispositivo

El dispositivo se deshabilita automáticamente en caso de avería en el sistema. En este caso, acudir a un Distribuidor Autorizado.

Pérdida temporal de señal

En caso de que el dispositivo pierda la señal en la pantalla se ilumina el símbolo de color blanco sin indicación de la velocidad.

Avería del sistema

En caso de que el sistema tenga una avería, en la pantalla se ilumina el símbolo de color amarillo.

SISTEMAS DE CONTROL ELECTRÓNICO DE VELOCIDAD (SI ASÍ ESTÁ EQUIPADO)

Su vehículo puede estar equipado con el sis-

GIULIA

tema de control electrónico de velocidad o el sistema de control electrónico de velocidad adaptativo (ACC):

- El control electrónico de velocidad mantendrá su vehículo a una velocidad preestablecida constante.
- El control electrónico de velocidad adaptativo (ACC) ajustará la velocidad del vehículo hasta la velocidad preestablecida para mantener una distancia con el vehículo de adelante.

NOTA:

- En vehículos equipados con ACC, si ACC no está habilitado, control electrónico de velocidad fija no detectará vehículos directamente delante de usted. Siempre tenga en cuenta la función seleccionada.
- Solo puede funcionar una función de control electrónico de velocidad adaptativo a la vez. Por ejemplo, si el control electrónico de velocidad fija está habilitado, el control electrónico de velocidad adaptativo no estará disponible y viceversa.

Control electrónico de velocidad (si así está equipado)

Quando se activa el control electrónico de velocidad, toma la operación del acelerador a velocidades mayores de 32 km/h (20 mph)



Botón de apagado/encendido del control electrónico de velocidad de crucero

El botón del control automático de velocidad está ubicado en el lado derecho del volante de la dirección.

Mientras conduce cuesta abajo, el sistema podría frenar el vehículo para mantener la misma velocidad establecida.

¡ADVERTENCIA!

El control de velocidad puede ser peligroso cuando el sistema no puede mantener una velocidad constante. Su vehículo podría ir muy rápido para las condiciones existentes, perder el control y tener un accidente. No utilice el control de velocidad en condiciones de tráfico pesado o en caminos que sinuosos, cubiertos de nieve o hielo, o simplemente resbalosos.

Activación del dispositivo

Para activar el dispositivo, presione el botón on/off a la izquierda del volante.

La activación del dispositivo se indica con el encendido del testigo de color blanco, en la pantalla.



Luz indicadora de control de velocidad.

La función Control electrónico de velocidad puede permanecer activo en paralelo con el sistema limitador de velocidad (Speed Limiter). En el caso de que se seleccione una velocidad límite inferior a la indicada en el Control electrónico de velocidad, la velocidad del Control electrónico se bajará a la del sistema limitador de velocidad.

Para los vehículos Quadrifoglio, esta función está disponible en modo RACE.

NOTA: El dispositivo no se puede activar en 1a marcha o en reversa, sin embargo se recomienda activarlo con marchas iguales o superiores a la 3a. usando el AutoStick.



¡ADVERTENCIA!

Dejar encendido el sistema de control de crucero cuando no está en uso es peligroso. Puede configurar accidentalmente el sistema o hacer que vaya más rápido de lo que desea. Podría perder el control y tener un accidente. Asegúrese siempre de que el sistema esté APAGADO cuando no lo esté usando.

Configuración de la velocidad deseada

Realizar las siguientes operaciones:

1. Activar el dispositivo
2. Cuando el vehículo alcance la velocidad deseada, presionar el interruptor SET y soltarlo para activar el dispositivo: al soltar el acelerador, el vehículo circulará a la velocidad seleccionada.



Interruptor SET del control de velocidad electrónico

En caso de necesidad (por ejemplo, un rebase) es posible acelerar pisando el acelerador:

al soltar el pedal, el vehículo volverá a la velocidad memorizada anteriormente.

En un descenso y con el dispositivo activado puede que la velocidad del vehículo aumente ligeramente respecto a la programada.

NOTA: Antes de presionar el interruptor SET, el vehículo debe circular a una velocidad constante en una superficie plana.

Para variar una velocidad deseada

Para aumentar o disminuir la velocidad ajustada

Cuando el control de crucero está configurado, puede aumentar la velocidad presionando el interruptor SET hacia arriba o disminuir la velocidad presionando el interruptor SET hacia abajo.

En millas (U.S.)

- Presione el botón SET una vez para variar la velocidad en 1 mph. Cada presión en el botón aumentará una milla.
- Si el botón es continuamente presionado, la velocidad seguirá variando hasta que se libere el botón, luego la nueva velocidad será establecida.

En kilómetros (km/h)

- Presione el botón SET una vez para variar la velocidad en 1 km/h. Cada presión en el botón aumentará un kilómetro por hora.
- Si el botón es continuamente presionado,

ARRANQUE Y OPERACIÓN

la velocidad seguirá variando hasta que se libere el botón, luego la nueva velocidad será establecida.

NOTA: Desplazando el interruptor SET es posible regular la velocidad en función de la unidad de medida seleccionada ("métrica" o "imperial") y configurada a través del sistema De infotainment (consulte el manual del sistema De infotainment).

Aceleración en caso de rebase.

Pise el pedal del acelerador: cuando se suelte, el vehículo retomará gradualmente la velocidad memorizada.

Uso del dispositivo en recorridos montañosos

La transmisión hará un cambio descendente en pendientes para mantener la velocidad establecida del vehículo.

El dispositivo también mantiene memorizada la velocidad en subida y en bajada. Una ligera variación de la velocidad en subidas suaves es totalmente normal. En pendientes pronunciadas puede ocurrir una mayor pérdida o aumento de velocidad, por lo que es preferible conducir sin el control electrónico de velocidad.



¡ADVERTENCIA!

Puede ser peligroso usar el control de velocidad cuando el sistema no pueda mantener una velocidad constante. El vehículo podría ir demasiado rápido para las condiciones prevaletientes y perder el control, produciéndose un accidente. No use el control de velocidad con tráfico pesado ni en caminos sinuosos, con hielo, cubiertos de nieve o resbalosos.

Reanudar la velocidad

Para reanudar una velocidad previamente fijada, presione el botón RES y suéltelo. La reanudación se puede usar a cualquier velocidad mayor de 32 km/h (20 mph).

NOTA: Antes de reanudar la velocidad establecida previamente, debe acelerar a una velocidad cercana a esa velocidad.



Ubicación del botón RES

En el modo AutoStick (secuencial), antes de reanudar la velocidad establecida previa-

mente, debe acelerar hasta que esté cerca de esa velocidad. Luego, presione y suelte el botón RES.

Desactivación del dispositivo

Una ligera presión en el pedal del freno desactiva el control crucero, sin borrar la velocidad memorizada.

El control de velocidad también se puede desactivar en caso de accionamiento del freno de estacionamiento eléctrico o de intervención del sistema de frenos (por ejemplo, si interviene el sistema ESC).

La velocidad memorizada se borra en los casos siguientes:

- Presionando el botón de activación/desactivación del sistema
- Apagando el motor
- En caso de funcionamiento incorrecto del control crucero.

Control crucero activo (ACC, si así está equipado)

El control de crucero adaptable (ACC) incrementa la comodidad de conducción al conducir en autopistas y en carreteras principales. Sin embargo, no es un sistema de seguridad y no está diseñado para evitar colisiones. La función de control electrónico de velocidad opera de forma distinta. Por favor consulte la sección correspondiente en este capítulo.

El ACC le permitirá mantener acoplado el control de crucero en condiciones de tráfico ligero a moderado sin la necesidad constante de reiniciar su control de velocidad. El ACC utiliza un sensor radar y una cámara orientada hacia el frente diseñados para detectar un vehículo directamente adelante de usted.

El sistema establece y mantiene el vehículo a la velocidad deseada sin necesidad de presionar el acelerador. También establece y mantiene una distancia con el vehículo de adelante (estos ajustes los establece el conductor).

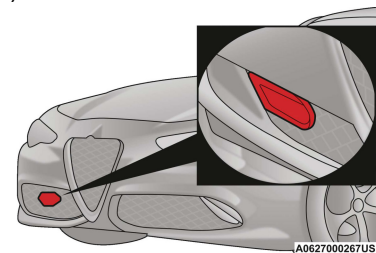

Ubicación del radar en la defensa delantera



Ubicación de la cámara del parabrisas



Si el sensor detecta un vehículo al frente, el dispositivo interviene automáticamente mediante un proceso de frenado (o una aceleración) ligero para no superar la velocidad original ajustada con el fin de mantener la distancia preajustada intentando adaptarse a la velocidad del vehículo al frente.

NOTA: En los casos descritos a continuación, las prestaciones del sistema no están garantizadas y, por lo tanto, se aconseja desactivar el dispositivo presionando el botón:

- Conducción con niebla, lluvia intensa o nieve
- Condiciones de tráfico intenso o zonas de obras.
- Conducción en superficies resbaladizas o con cuestas y bajadas muy pronunciadas, o caminos con numerosas vueltas y curvas.
- Entrada en un carril de giro o en una rampa de salida de la autopista.
- Cuando las circunstancias no permiten una conducción segura con una velocidad constante.



¡ADVERTENCIA!

El control de crucero adaptable (ACC) es una opción de comodidad. No es un sustituto de la conducción activa. Es la responsabilidad del conductor estar siempre atento al camino, al tráfico, a las condiciones del clima, a la velocidad del vehículo, a la distancia al vehículo de adelante y lo más importante, al funcionamiento de los frenos para garantizar el funcionamiento seguro del vehículo en cualquier circunstancia. Siempre que conduzca se requiere su atención total para mantener el control seguro de su vehículo. No seguir estas advertencias puede dar como resultado un accidente y la muerte o lesiones personales serias.

El sistema ACC:

- No reacciona a peatones, a vehículos que se aproximan, ni a objetos fijos (por ejemplo, un vehículo estacionado en un embotellamiento de tráfico o un vehículo descompuesto) a una velocidad entre 4 y 60 km/h (2 y 35 mph).
- No puede tomar en cuenta las condiciones de la calle, del tráfico ni del clima y puede estar limitado para percibir condiciones adversas de distancia.
- No siempre reconocerá condiciones complejas de conducción, lo que puede resultar en advertencias de distancia erróneas, o la falta de las mismas.



¡ADVERTENCIA!

- Llevará a una parada completa del vehículo cuando esté siguiendo al vehículo objetivo y mantendrá el vehículo detenido por dos minutos. Si el vehículo objetivo no se mueve dentro de esos dos minutos se activará el freno de estacionamiento y el sistema ACC será cancelado..

Debe apagar el sistema ACC:

- Cuando conduzca en situaciones de niebla, lluvia fuerte, mucha nieve, aguanieve, tráfico pesado y conducción complicada (por ejemplo, en zonas de construcción de autopistas).
- Cuando entre a un carril para dar vuelta o salga de una rampa de autopista; cuando conduzca en caminos con mucho viento, hielo, cubiertos con nieve, resbaladizos o que tengan pendientes ascendentes o descendentes empinadas.
- Cuando las circunstancias no permitan una conducción segura a una velocidad constante.

Activación del control de crucero adaptable (ACC)

La velocidad mínima establecida para el sistema ACC es de 30 km/h (19 mph) y la máxima es de 180 km/h (110 mph).

GIULIA

El sistema no se puede activar:

- Al pisar el pedal del freno.
- Cuando los frenos se sobrecalientan.
- Cuando se ha accionado el freno de estacionamiento eléctrico.
- Cuando está activado PARK, REVERSE o NEUTRAL.
- Cuando las RPM del motor están por encima de un umbral máximo.
- Cuando la velocidad del vehículo no está dentro del rango de velocidad operativa.
- Cuando el control electrónico de estabilidad (ESC) (o el sistema de frenos antibloqueo (ABS) u otros sistemas de control de estabilidad) están funcionando o acaban de funcionar.
- Cuando el sistema ESC está apagado.
- Cuando el sistema de advertencia de colisión frontal (si está equipado) frena automáticamente.
- En caso de fallo del sistema.
- Cuando el motor está parado.
- En caso de obstrucción del sensor de radar (en este caso se debe limpiar la fascia donde se encuentra).

Si el sistema está configurado, las condiciones descritas anteriormente también provocan una cancelación o desactivación del sistema. Estas situaciones pueden variar según las condiciones.

NOTA: El sistema no se desactivará cuando se alcancen velocidades superiores a las configuradas presionando el pedal del acelerador por encima de 180 km/h (110 mph). En estas situaciones, es posible que el sistema no funcione correctamente y se recomienda desactivarlo.

Activación/Desactivación del control crucero activo

El dispositivo puede adoptar cuatro estados de funcionamiento:

- Encendido (velocidad no programada).
- Activado (velocidad programada).
- Pausa.
- Desactivado.

Para Activar

Para habilitar el sistema, presione y suelte el botón de ON (encendido)/OFF (apagado) ubicado en el lado izquierdo del volante.



Botón de Encendido/Apagado

Cuando el sistema está habilitado y listo para operar, la pantalla muestra el ícono de

ACC blanco sobre guiones en lugar de la velocidad.



Testigos en pantalla

El ajuste de velocidad activa el sistema y la pantalla muestra el ícono de color verde y el valor de ajuste de la velocidad.



¡ADVERTENCIA!

Dejar encendido el sistema de control de crucero adaptativo (ACC) cuando no está en uso es peligroso. Puede configurar accidentalmente el sistema o hacer que vaya más rápido de lo que desea. Podría perder el control y tener una colisión. Deje siempre el sistema apagado cuando no lo esté utilizando.

Pausa / desactivación

Con el dispositivo encendido (velocidad no configurada), presionar el botón on/off para desactivarlo.

Con el dispositivo activado (velocidad configurada), presionar el botón on/off para cam-



biar al modo Pausa; en la pantalla se visualiza el ícono de color blanco y la velocidad entre paréntesis. Para desactivar el dispositivo, hay que presionar por segunda vez el botón on/off otra vez..

Ajuste de la velocidad deseada

Cuando el vehículo alcance la velocidad deseada, presione el interruptor RES / SET hacia abajo y suéltelo para activar el sistema. Cuando se suelta el acelerador, el vehículo mantendrá la velocidad establecida automáticamente.



Interruptor SET

Mientras mantiene pisado el acelerador el dispositivo no podrá controlar la distancia entre su vehículo y el vehículo al frente. En este caso, la velocidad se determina únicamente por la posición del pedal del acelerador.

En caso de sistema este activo, las condiciones descritas antes causan una anulación o la desactivación del sistema en tiempos que

pueden variar según las condiciones.

Variación de la velocidad

Una vez que se ha activado el sistema, puede aumentar la velocidad presionando el interruptor RES / SET hacia arriba o disminuir la velocidad presionando el interruptor RES / SET hacia abajo. Cada vez que se presiona el interruptor, la velocidad se ajusta en 1 mph.

Si presiona y mantiene presionado el interruptor hacia arriba o hacia abajo, la velocidad establecida se ajustará en incrementos de 5 mph hasta que se suelte el botón.

La nueva velocidad establecida se refleja en la panel de instrumentos.

NOTA:

- Desplazando el interruptor SET es posible regular la velocidad en función de la unidad de medida seleccionada ("métrica" o "imperial") y configurada a través del sistema De infotainment (ver el suplemento específico).
- Cuando las unidades de medida están ajustadas en métricas, mantener presionado el botón de SET modificará la velocidad del vehículo en incrementos de 10 km/h
- Al mantener presionado el acelerador, el vehículo puede seguir acelerando por encima de la velocidad ajustada. En este caso, al accionar el interruptor SET, la

ARRANQUE Y OPERACIÓN

velocidad se ajustará a la velocidad del vehículo en ese momento.

- Cuando se presiona el botón RES/SET para reducir la velocidad, si el freno del motor no desacelera el vehículo lo suficiente para alcanzar la velocidad ajustada, el sistema de frenado interviene automáticamente. El dispositivo mantiene la velocidad de pendiente ascendente/descendente; sin embargo una ligera variación es completamente normal, particularmente en inclinaciones ligeras.
- El cambio automático puede reducir las marchas cuando se circula cuesta abajo o se acelera: Esto es normal y necesario para mantener la velocidad configurada.
- Durante la conducción, el dispositivo se anula en caso de sobrecalentamiento de los frenos.

Recuperación de la velocidad

Una vez que el sistema ha sido cancelado pero no desactivado, para reanudar una velocidad previamente establecida, simplemente presione el interruptor RES / SET hacia arriba y retire el pie del acelerador para recuperarlo.

El sistema se ajustará a la última velocidad almacenada.

GIULIA



¡ADVERTENCIA!

La función de recuperación se ha de usar solamente cuando las condiciones de las vías o del tráfico lo permitan. La recuperación de una velocidad memorizada excesivamente alta o excesivamente baja por las condiciones actuales del tráfico o de la vía podría provocar una aceleración o una desaceleración del vehículo. El incumplimiento de dichas advertencias puede provocar accidentes o lesiones mortales.

Ajuste de la distancia entre vehículos

La distancia entre el propio vehículo y el vehículo al frente puede ajustarse al elegir entre los ajustes con 1 barra (corto), 2 barras (media), 3 barras (larga) y 4 barras (máxima).



Íconos de distancia

Las distancias con el vehículo al frente son proporcionales a la velocidad.

El intervalo de tiempo con respecto al vehi-

culo al frente permanece constante y varía de 1 segundo (para la configuración en 1 barra para la distancia corta) a 2 segundos (para la configuración en 4 barras para la distancia máxima).

El ajuste de la distancia se visualiza en la pantalla mediante un ícono específico.

Durante el primer uso del dispositivo, el ajuste de la distancia es 4 (máximo). Cuando el conductor ha modificado la distancia, la nueva distancia se memoriza también después de la desactivación y la reactivación del sistema.

Disminución de la distancia

Para disminuir el ajuste relativo a la distancia, presionar y soltar el botón de ajuste de distancia. Cada vez que se presiona el botón, el ajuste de la distancia disminuye una barra (más corta).

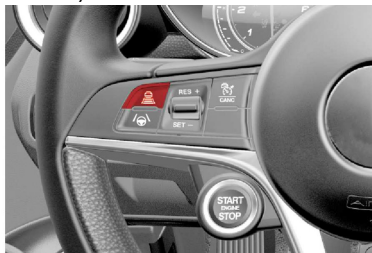

Botón de distancia

Si no hay vehículos al frente se mantiene la velocidad ajustada. Una vez se ha alcanzado

la distancia más corta, si se presiona nuevamente el botón se configurará la distancia más larga.

Si se detecta un vehículo que circula en el mismo carril a velocidad más baja, el ícono gris de la pantalla se enciende en color blanco: el dispositivo regula la velocidad del vehículo en automático para mantener la distancia configurada, independientemente de la velocidad ajustada.

El vehículo mantiene la distancia ajustada hasta que:

- El vehículo al frente acelere con una velocidad superior a la ajustada.
- El vehículo al frente abandone el carril o el campo de detección del sensor del dispositivo Control crucero activo.
- Se cambie el ajuste de la distancia.
- Se desactive/ponga en pausa el dispositivo Control crucero activo.



¡ADVERTENCIA!

- El frenado máximo aplicado por el dispositivo es limitado. De cualquier forma, el conductor puede siempre frenar manualmente cuando sea necesario.



¡ADVERTENCIA!

- Si el dispositivo considera que el nivel de frenado es insuficiente para mantener la distancia ajustada, se indica al conductor mediante la visualización del mensaje "BRAKE!" ("¡Frene!") o un mensaje específico en la pantalla, advirtiendo del acercamiento al vehículo al frente. Además, se emite una señal acústica. En este caso es conveniente frenar inmediatamente en la medida necesaria para mantener la distancia de seguridad respecto del vehículo al frente.
- El conductor es responsable de asegurarse de que en la trayectoria del vehículo no haya peatones, otros vehículos u objetos. El incumplimiento de dichas advertencias puede provocar accidentes o lesiones a las personas.
- El conductor es plenamente responsable de mantener la distancia de seguridad respecto del vehículo al frente cumpliendo las normas vigentes de la circulación por carretera en el país respectivo.

Aceleración en caso de rebase

Cuando se conduce con el ACC activado y se sigue un vehículo a más de 70 km/h (45 mph), el dispositivo proporciona más aceleración para facilitar el rebase, viajando por encima de una determinada velocidad y activando el

intermitente izquierdo (o el derecho para las versiones con conducción por la derecha).

En vías con conducción por la izquierda, la función de ayuda para el rebase se activa solamente al rebasar el vehículo al frente por el carril izquierdo (para los mercados con conducción por la derecha, la lógica de activación es opuesta).

Cuando un vehículo pasa de vías con conducción por la izquierda a otras con conducción por la derecha, el dispositivo detecta automáticamente la dirección del tráfico. En este caso la función de ayuda para el rebase se activa solamente cuando se adelanta por la derecha el vehículo de referencia. Esta aceleración adicional se activa cuando el conductor usa el intermitente derecho

Función "Stop and Go"

La función "Stop and Go" permite mantener la distancia de seguridad con el vehículo que circula delante hasta que el vehículo se detiene por completo.

En caso de que el sistema ACC detenga su vehículo mientras sigue al vehículo de adelante, si el vehículo de adelante comienza a moverse dentro de los dos segundos de que su vehículo se detenga, su vehículo reanudará el movimiento sin la necesidad de que el conductor intervenga.

Si el vehículo de adelante no comienza a moverse dentro de los dos segundos de que su

ARRANQUE Y OPERACIÓN
vehículo se detenga, el conductor tendrá que empujar el interruptor RES / SET hacia arriba para reiniciar.



¡ADVERTENCIA!

Cuando se reinicia el sistema ACC, el conductor se debe asegurar que no hay peatones, vehículos u otros objetos en la trayectoria del vehículo, no hacerlo puede resultar en una colisión y muerte o daños personales serios.

Desactivación

El dispositivo se desactiva y la velocidad ajustada se cancela cuando:

- Se presiona el botón on/off del Control crucero activo (con dispositivo encendido o en pausa).
- Se posiciona el interruptor de ignición en posición STOP.
- Se activa la modalidad RACE. (modelos Quadrifoglio):

El sistema se cancela (se almacenan la velocidad y distancia fijadas):

- Cuando el dispositivo está en modo pausa (véase el apartado "Activación / Desactivación Control crucero activo").
- Cuando se reúnen las condiciones indicadas en el párrafo "Ajuste de la velocidad elegida".

GIULIA

Indicación de funcionamiento limitado del sistema

Si se visualiza el mensaje específico en la pantalla, podría haberse producido una condición que limita el funcionamiento del sistema.

Esto puede ser provocado por una obstrucción del sensor del vehículo o la cámara. También puede ser una falla en el sistema. En caso de indicación de obstrucción, limpie la zona del parabrisas indicada previamente y el área de la defensa donde se localiza el sensor. Después, compruebe si desaparece el mensaje.

Cuando desaparezcan las condiciones que han limitado el funcionamiento del sistema, éste vuelve a su funcionamiento normal y completo.

Si el inconveniente persiste, acuda a su Distribuidor Autorizado.

Precauciones durante la conducción

En algunas condiciones de conducción, el dispositivo podría funcionar incorrectamente: por consiguiente, el conductor debe de mantener siempre el control del vehículo.

Vehículo no alineado

El dispositivo podría no detectar un vehículo que circula en el mismo carril no alineado en la misma recta de marcha, o un vehículo que está entrando desde un carril lateral. En

estos casos, tal vez no se garantice una distancia suficiente respecto de los vehículos al frente. El vehículo no alineado puede entrar o abandonar la recta de marcha y causar de esta forma el frenado o la aceleración imprevista del vehículo.

Virajes y curvas

Al conducir en una curva con ACC activado, el sistema puede aumentar o disminuir la velocidad del vehículo para lograr estabilidad, sin que se detecte ningún vehículo adelante. Una vez que el vehículo esté fuera de la curva, el sistema reanudará la velocidad establecida originalmente. Esto es parte de la funcionalidad normal del sistema ACC.

NOTA:

- En caso de curvas cerradas las prestaciones del dispositivo podrían quedar limitadas. En este caso, se aconseja desactivar el dispositivo.
- El sistema limita la velocidad DURANTE el recorrido de la curva y no ANTES de ella

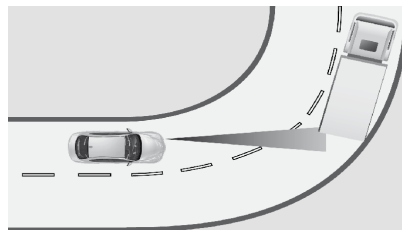

Virajes y curvas

Uso del dispositivo en pendientes

Al conducir en montañas, es posible que el ACC no detecte un vehículo en su carril. Dependiendo de la velocidad, la carga del vehículo, las condiciones del tráfico y la pendiente de las montañas, el rendimiento del ACC puede ser limitado.

NOTA: El conductor debe mantener el control del vehículo, permanecer alerta y estar listo para aplicar los frenos si es necesario.

Cambio de carril

Es posible que el ACC no detecte un vehículo hasta que esté completamente en el carril en el que viaja. En el ejemplo de cambio de carril a continuación, ACC aún no ha detectado el cambio de carril del vehículo y es posible que no detecte el vehículo hasta que sea demasiado tarde para que el sistema ACC actúe. Es posible que el ACC no detecte un vehículo hasta que esté completamente en el carril. Puede que no haya suficiente distancia hasta el vehículo que cambia de carril. Está siempre atento y listo para aplicar los frenos si es necesario.

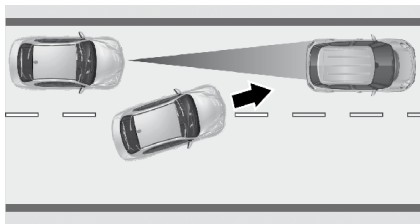

Cambio de carril

Vehículos pequeños

Algunos vehículos con un perfil estrecho (por ejemplo, bicicletas y motocicletas), que circulan cerca de los bordes exteriores del carril o que entran en el carril desde el interior, no se detectan hasta que se encuentran completamente en el interior del mismo carril.

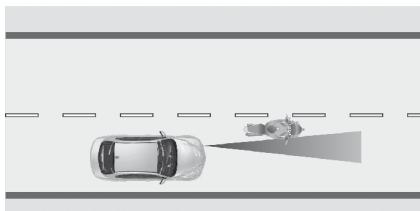

Vehículos pequeños

Objetos y vehículos estáticos

El sistema ACC puede detectar vehículos estacionados cuando el vehículo viaja a velocidades entre 4 km/h y 60 km/h (2 mph y 35 mph). El conductor siempre debe estar atento y estar listo para presionar los frenos

si es necesario.

Objetos y vehículos que circulan en dirección contraria o transversal

El dispositivo no puede detectar objetos ni vehículos que circulan en una dirección contraria o transversal y, por consiguiente, no interviene con ellos.

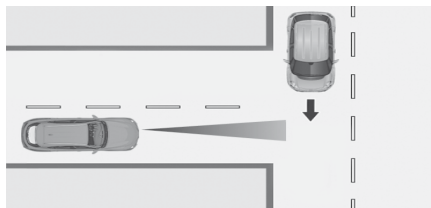

Objetos y vehículos que circulan en dirección contraria o transversal

Información general

IFETEL: RCPBOMR 14-0766

La operación de este equipo está sujeta a las siguientes dos condiciones:

- (1) Es posible que este equipo o dispositivo no cause interferencia perjudicial y
- (2) este equipo o dispositivo debe aceptar cualquier interferencia, incluyendo la que pueda causar su operación no deseada.

NOTA: Cambios o modificaciones no aprobados expresamente por la parte responsable del cumplimiento podrían anular la autoridad del usuario para operar el equipo.

ARRANQUE Y OPERACIÓN

SISTEMA DE ASISTENCIA EN CARRETERA (HAS, SI ASÍ ESTÁ EQUIPADO)

El sistema de Asistencia en Carretera (HAS) es una operación de asistencia a la conducción que solo está disponible cuando se conduce en carreteras. El sistema opera hasta velocidades de 145 km/h (90 mph) cuando se detectan señales horizontales.

El sistema usa información de la cámara y radar al frente para ayudar a mantener el vehículo en el centro del carril y a una velocidad constante.

El sistema HAS combina las funciones del Control Adaptativo de Crucero (ACC) con la lógica de centrado de carril para controlar la trayectoria del vehículo. El sistema HAS requiere que las manos del conductor permanezcan en el volante.

Una vez que se activa el HAS, aparecerá una pantalla específica en el módulo de instrumentos.

Activación/Desactivación

Activación

Para activar el sistema HAS, presione el botón ubicado en el lado izquierdo del volante





Botón Asistencia en Carretera

Condiciones de suspensión

Las siguientes operación suspenderán el sistema HAS:

- Comenzar a conducir manualmente.
- Presionar el pedal del freno
- Desactivar el ACC
- Activar las direccionales
- Presionar el botón de activación de ACC por 2 segundos para activar el control de velocidad.
- Colocar el selector de velocidad en "P", "R" o "N".

Reactivar el sistema ACC reactivará el HAS. Refiérase a "Control de Crucero Adaptable

Desactivación automática

El sistema puede desactivarse si ocurre alguna de las siguientes situaciones:

- Si hay curvas estrechas
- Cuando se quitan las manos del volante

- Si se activan las direccionales
- Si el conductor intencionalmente cambia de carril sin usar la direccional
- Si se desabrocha el cinturón de seguridad del conductor.
- Si el sector de velocidad es colocado en "D" (conducir)
- Si se activa la función de "Frenado Activo" (refiérase a "Advertencia de colisión frontal" en "Seguridad" para más información)
- Si el vehículo sale de la carretera
- Si la cámara no detecta las líneas del carril.
- Si se desactiva el ACC
- Si el vehículo excede la velocidad de 145 km/h (90 mph).

NOTA:

- Cuando se apaga el sistema HAS, el símbolo en la pantalla se vuelve rojo y después gris.
- Las manos en el volante son detectadas por un sensor capacitivo instalado en el volante.

Cuando finalizan las condiciones de suspensión automática, se reactiva automáticamente el HAS.

Operación

El sistema HAS solo opera cuando las manos del conductor están en el volante.

Si se detecta que las manos no están en el volante, el sistema alertará al conductor para que vuelva a colocarlas. Refiérase a "Estatus del sistema" para más información.

Si el vehículo cruza el límite del carril, el volante vibrará y una pantalla específica aparecerá en el módulo de instrumentos.

NOTA: El Sistema HAS puede tardar hasta 5 segundos en encender una vez que se hayan cumplido las condiciones. Durante este tiempo, una luz indicadora gris aparecerá en el módulo de instrumentos y el sistema se activará automáticamente tan pronto como se cumplan las condiciones sin intervención del conductos.

Se deben cumplir las siguientes condiciones antes de que se encienda el sistema HAS.

- Se debe habilitar el sistema HAS presionando el botón en el volante.
- El vehículo debe estar en una carretera
- El ACC debe estar activado
- Las líneas laterales (izquierda y derecha) del carril deben ser visibles
- La velocidad del vehículo debe estar entre 0 y 145 km/h (0 y 90 mph).
- La cámara, el radar y el sistema de infotención deben funcionar correctamente.
- El ancho del carril debe estar entre 2.6 y 4.2 m (8.5 y 13.7 pies)
- No deben estar activadas las direccionales.



- ❑ El sistema HAS debe estar funcionando correctamente.

Otros límites de operación:

- ❑ Si se puede establecer la velocidad del ACC en un valor mayor (velocidad máxima de 180 km/h (110 mph)) HAS solo estará disponible si la velocidad fijada es igual o menor de 145 km/h (90 mph).
- ❑ Cuando la velocidad del ACC se reduce y ya velocidad del vehículo es menor de 145 km/h (90 mph), el sistema se reactivará automáticamente.
- ❑ Si la velocidad del ACC se establece en 145 km/h (90 mph), en una pendiente puede incrementarse la velocidad del vehículo. El sistema HAS se desactivará hasta que la velocidad regrese a 145 km/h (90 mph).

Indicaciones en la pantalla

El estado del sistema HAS puede verse siempre en la pantalla del módulo de instrumentos. El estado del sistema se indica por el color del símbolo en la pantalla. HAS usa sensores en el volante para detectar si las manos del conductor están en él. Si las manos no están en el volante, aparecerá una serie de advertencias en la pantalla del módulo de instrumentos para advertir al conductor que debe volver a poner las manos en el volante. Una señal acústica se escuchará. Después de un período de tiempo el HAS se desactivará si las manos del conductor no re-

gresan al volante.

Cuando el sistema no detecta manos en el volante, alertará al conductor con una pantalla específica en el módulo de instrumentos.

Estado del Sistema.

Sistema Activo

Cuando el sistema está activo, aparecerá la pantalla de abajo en el menú "Asistencia al Conductor" en el módulo de instrumentos

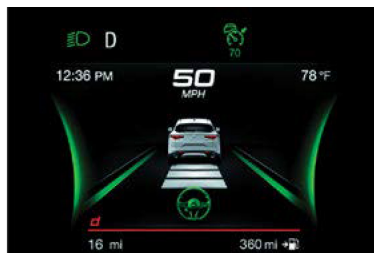

HAS Activo

Si está en una pantalla diferente, aparecerá un símbolo en la pantalla del módulo de instrumentos indicando que el sistema está activo.

Cuando las manos del conductor están fuera del volante, se deshabilita el sistema después de unos segundos. Aparecerá una pantalla en el módulo de instrumentos alertando al conductor de regresar las manos al volante.

ARRANQUE Y OPERACIÓN

Sistema Activo (Manos fuera del volante por poco tiempo)

Tan pronto como el conductor quite sus manos del volante, la siguiente pantalla aparecerá en la módulo de instrumentos. El sistema permanece activo en este momento

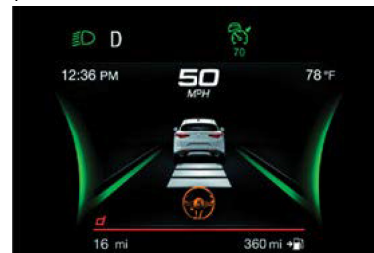

Advertencia inicial manos fuera del volante

Si el conductor no coloca las manos en el volante nuevamente en pocos segundos, aparecerá la siguiente pantalla en el módulo de instrumentos.

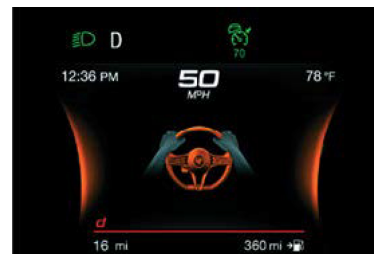

Advertencia secundaria manos fuera del volante

GIULIA

Sistema Activo (Manos fuera del volante por mucho tiempo)

Si el conductor aún no regresa las manos al volante después de que se muestre la pantalla de arriba, la siguiente pantalla aparecerá en el módulo de instrumentos y una señal acústica se escuchará hasta que el conductor recupere el control del vehículo.

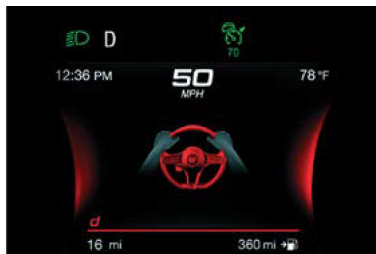

Advertencia final manos fuera del volante

Si las manos del conductor no regresan al volante después un tiempo largo, aparecerá un mensaje de desactivación en la pantalla del módulo de instrumentos. Se desactivará el control del volante.

Esta pantalla permanecerá activa incluso cuando se retiren las manos del conductor del volante. El símbolo en la pantalla cambiará a verde.

También se desactivarán el sistema ACC y Advertencia de abandono de carril. Cuando HAS está activo, el Asistente de mantenimiento de carril (LKA)/ Sistema de Advertencia de abandono de carril (LWD) (si así

está equipado), si fueron activados, permanecerán activos.

Disponibilidad/Operación Limitada del Sistema

Disponibilidad del Sistema

Factores y condiciones externas pueden afectar la correcta operación del sistema HAS, tales como:

- Calles estrechas, sinuosas y curvas.
- Visibilidad pobre (por lluvia fuerte, nieve, niebla, etc.).
- Luces delanteras de vehículos que se aproximan o luz solar directa o sombra
- Daño u obstrucción por lodo, hielo, nieve, etc.
- Defensa dañada o no alineada.
- Interferencia con otro equipo que cause ondas electromagnéticas
- Presencia de construcción en el camino
- Si las indicaciones del sistema de navegación (si hay alguna) o del sistema de infotainment no están listas y/o si el sistema de navegación está recalculando ruta

Operación Limitada del Sistema

El sistema HAS puede tener funcionalidad limitada o reducida cuando ocurre una de las siguientes condiciones:

- Si las líneas del carril no son claras o están en condiciones de poca visibilidad (en lluvia fuerte, nieve, niebla, etc.)
- Cámara o radar dañados, cubiertos u obstruidos (por lodo, hielo, nieve, etc.)
- Conducir por pendientes o caminos con vueltas estrechas
- Cerca de peajes de autopista
- Cuando la salida o entrada de la autopista es más ancha de 6 m (20 pies)
- Si la cámara esta expuesta a deslumbramiento causado por reflejos o luz solar directa
- Si la información del sistema de navegación no está disponible o está siendo recalculada.

NOTA:

- Si el vehículo se aproxima a una curva demasiado estrecha con respecto a la velocidad actual, el sistema HAS se desactivará
- Si hay daño en el parabrisas, reemplácelo tan pronto como sea posible con un distribuidor autorizado.



¡ADVERTENCIA!

Para prevenir daños serios o la muerte:

- Siempre permanezca alerta y listo para tomar el control del vehículo en caso de que el sistema HAS se desactive.



¡ADVERTENCIA!

- Mantenga siempre las manos en el volante cuando esté activado el HAS.
- Mantenga una distancia segura de otro vehículo y ponga atención en las condiciones del tráfico.
- No coloque ningún objeto en el volante (cubiertas de volante) que puedan interferir con el sensor de detección de manos.
- Obedezca SIEMPRE las leyes de tránsito y preste atención a la carretera. Conduzca SIEMPRE de forma segura con las manos en el volante. Usted tiene la responsabilidad y asume todos los riesgos relacionados con el uso de las funciones y aplicaciones de este vehículo. Sólo use las funciones y aplicaciones cuando sea seguro hacerlo. El no hacerlo puede resultar en un accidente que involucre lesiones graves o la muerte.

SISTEMA DE ASISTENCIA EN EMBOTELLAMIENTO (TJA, SI ASÍ ESTÁ EQUIPADO)

El sistema TJA puede activarse en todos los tipos de camino. El sistema usa una cámara para detectar las marcas del carril y mantener el vehículo en el centro. Cuando no puede detectar las marcas del carril, operará usan-

do el tráfico al rededor.

El sistema TJA combina las funciones del Control Adaptativo de Crucero (ACC) con las funciones de la Advertencia de abandono de carril para mantener la velocidad del vehículo y el comportamiento del volante.

NOTA: No use el TJA mientras conduce en áreas urbanas.

¡ADVERTENCIA!

Debe apagar el sistema TJA:

- Al conducir en niebla, lluvia intensa, nieve intensa, aguanieve, tráfico denso y situaciones de conducción complejas (es decir, en zonas de construcción de carreteras).
- Al entrar en un carril de giro o rampa de salida de la carretera; cuando conduzca en carreteras sinuosas, heladas, cubiertas de nieve, resbaladizas o con pendientes empinadas cuesta arriba o cuesta abajo.
- Cuando las circunstancias no permitan una conducción segura a una velocidad constante.

Activación/Desactivación

Activación

Para activar el sistema, presione el botón del lado izquierdo del volante.

ARRANQUE Y OPERACIÓN

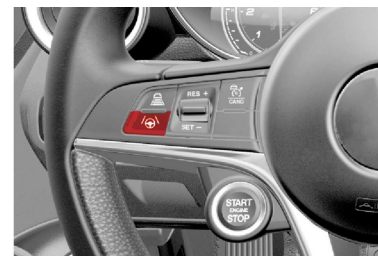

Ubicación del botón TJA

Condiciones de suspensión

Las siguientes operaciones suspenderán el sistema TJA

- Presionar el pedal del freno
- Abrir la puerta del conductor
- Deshabilitar ACC
- Si la velocidad del vehículo excede los 60 km/h (37 mph)
- Desabrochar el cinturón de seguridad del conductor
- Colocar el selector de velocidad en "P", "R" o "N"
- Intervención del sistema de Advertencia de Colisión Frontal o "Frenado Activo".

Desactivación automática

Bajo las siguientes condiciones la operación del sistema se deshabilitará temporalmente:

- Al conducir por curvas estrechas
- Si no se detectan las líneas del carril

GIULIA



- Si se activan las direccionales
- Si el conductor cambia de carril intencionalmente usando la direccional
- Si empieza la conducción manual
- Si las manos del conductor se quitan del volante
- Cuando no hay tráfico circundante y no hay líneas de carril horizontales
- Si el sistema no está funcionando correctamente
- Si la aceleración lateral es alta

NOTA:

- Cuando se apaga el TJA, el símbolo en el módulo de instrumentos cambia a rojo y después a gris.
- Cuando el sensor en el volante detecta si las manos del conductor están en el volante.

Cuando finalizan las condiciones de suspensión automática, el sistema TJA se reactiva automáticamente.

Operación

El TJA solo puede operar cuando las manos del conductor están en el volante.

Si el sistema detecta que las manos del conductor no están en el volante, aparecerá un mensaje en el módulo de instrumentos que alertará al conductor para que vuelva a co-

locarlas.

NOTA:

- Si el vehículo cruza el límite del carril, el volante vibrará y una pantalla específica aparecerá en el módulo de instrumentos.
- El sistema TJA puede tardar hasta 5 segundos en encender una vez que se hayan cumplido las condiciones.

Se deben cumplir las siguientes condiciones para activar el sistema

- El sistema TJA debe estar habilitado
- El Control adaptativo de cruceo (ACC) debe estar encendido
- El sistema debe reconocer las líneas de derecha e izquierda del carril
- El vehículo debe ir a una velocidad entre 0 y 60 km/h (0 y 37 mph)
- La cámara, el radar y el sistema de infotainment deben estar funcionando correctamente
- El ancho del carril debe estar entre 2.6 y 4.2 m (8.5 y 13.7 pies)
- Las direccionales deben estar apagadas
- El sistema TJA debe estar funcionando correctamente
- Si la velocidad del ACC está establecida en 60 km/h (37 mph) o menos, una pendiente puede incrementar la velocidad. El sistema permanecerá inactivo hasta que

la velocidad regrese a 60 km/h (37 mph) o menos.

Indicaciones en la pantalla

El estado del sistema TJA se indica por el color del símbolo en el módulo de instrumentos.

TJA usa sensores en el volante para detectar si las manos del conductor están en él. Si las manos no están en el volante, aparecerá una serie de advertencias en la pantalla del módulo de instrumentos para advertir al conductor que debe volver a poner las manos en el volante. Una señal acústica se escuchará. Después de un período de tiempo el TJA se desactivará si las manos del conductor no regresan al volante.

Estado del sistema**Sistema Activo**

Un sistema activo se indica con la siguiente pantalla en el menú "Asistencia al conductor" en el módulo de instrumentos.



Sistema TJA activo

Sistema Activo (Manos fuera del volante por poco tiempo)

Tan pronto como el conductor quite sus manos del volante, la siguiente pantalla aparecerá en la módulo de instrumentos. El sistema permanece activo en este momento

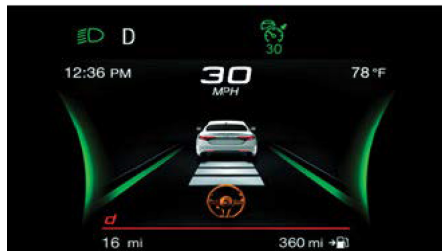

Advertencia inicial manos fuera del volante

Si el conductor no coloca las manos en el volante nuevamente en pocos segundos, aparecerá la siguiente pantalla en el módulo de instrumentos.

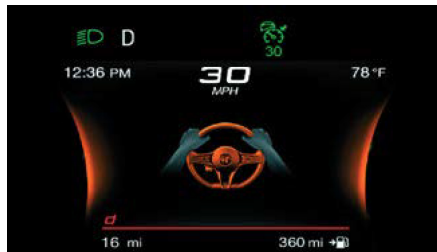

Advertencia secundaria manos fuera del volante

Sistema Activo (Manos fuera del volante por mucho tiempo)

Si el conductor aún no regresa las manos al volante aparecerá la siguiente pantalla en el módulo de instrumentos.

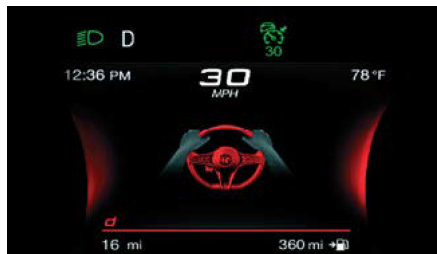

Advertencia final manos fuera del volante

Una señal acústica se escuchará hasta que el conductor recupere el control del vehículo (manos en el volante). El sistema continúa activo en este momento..

Si las manos del conductor no regresan al vo-

ARRANQUE Y OPERACIÓN

lante después un tiempo largo, aparecerá un mensaje de desactivación en la pantalla del módulo de instrumentos. Se desactivará el control del volante

Una vez que la luz indicadora en la pantalla se vuelva gris, el sistema ya no estará activo y el conductor debe tomar control del vehículo. En este momento, el sistema de Control adaptativo de cruceo (ACC) y el sistema de Alerta de abandono de carril se deshabilitarán.

Cuando el sistema TJA está activo, los sistemas Asistente de mantenimiento de carril (LKA)/ Sistema de Advertencia de abandono de carril (LWD) (si así está equipado), se desactivarán temporalmente. Cuando el TJA no está activo, los sistemas LKA/LWD continuarán activos. Refiérase a "Asistente de mantenimiento de carril" y "Advertencia de abandono de carril" para más información.

Disponibilidad/Operación Limitada del Sistema

Disponibilidad del Sistema

El desempeño del TJA puede verse afectado por los siguientes factores:

- Calles estrechas, sinuosas y curvas.
- Si las líneas del carril no son claras o están en condiciones de poca visibilidad (en lluvia fuerte, nieve, niebla, etc.)



- Si la cámara esta expuesta a deslumbramiento causado por reflejos o luz solar directa
- Cámara o sensor dañados, cubiertos u obstruidos (por lodo, hielo, nieve, etc.)
- Defensa dañada o no alineada.
- Interferencia con otro equipo que cause ondas electromagnéticas
- Presencia de construcción en el camino
- Si las indicaciones del sistema de navegación (si hay alguna) o del sistema de infotainment no están listas y/o si el sistema de navegación está recalculando ruta

Operación Limitada del Sistema

El sistema TJA puede tener funcionalidad limitada o reducida cuando ocurre una de las siguientes condiciones:

- Si las líneas del carril no son claras o están en condiciones de poca visibilidad (en lluvia fuerte, nieve, niebla, etc.)
- Cámara o radar dañados, cubiertos u obstruidos (por lodo, hielo, nieve, etc.)
- Conducir por pendientes o caminos con vueltas estrechas
- Cerca de peajes de autopista
- Cuando la salida o entrada de la autopista es más ancha de 6 m (20 pies)
- Si la cámara esta expuesta a deslumbramiento causado por reflejos o luz solar directa

NOTA:

- Si hay daño en el parabrisas, reemplácelo tan pronto como sea posible con un distribuidor autorizado.
- Si el vehículo se aproxima a una curva demasiado estrecha con respecto a la velocidad actual, el sistema HAS se desactivará.



¡ADVERTENCIA!

Para prevenir daños serios o la muerte:

- Siempre permanezca alerta y listo para tomar el control del vehículo en caso de que el sistema TJA se desactive.
- Mantenga siempre las manos en el volante cuando esté activado el TJA
- Mantenga una distancia segura de otro vehículo y ponga atención en las condiciones del tráfico.
- El sistema TJA solo debe usarse como ayuda para conducir. El conductor siempre debe estar atento a los alrededores cuando el sistema esté operando y estar listo para tomar control del vehículo en cualquier momento.
- No coloque ningún objeto en el volante (cubiertas de volante) que puedan interferir con el sensor de detección de manos.

SISTEMA DE RECONOCIMIENTO DE SEÑALES DE TRAFICO (TSR, SI ASÍ ESTÁ EQUIPADO)

El sistema TSR usa una cámara instalada en el parabrisas para detectar señales reconocibles del camino tales como:

- Límites de velocidad
- Zonas de no tránsito
- Señales que indican el final de las situaciones indicadas anteriormente

Si la cámara no detecta límites de velocidad válidos, el sistema de infotainment o de navegación pueden sugerir límites de velocidad no regulados.

El sistema siempre chequea señales de tráfico indicando el límite de velocidad actual y posibles señales de no rebasar. El sistema puede reconocer y mostrar hasta dos señales de tráfico diferentes en la pantalla del módulo de instrumentos.

Dependiendo de la unidad de medida establecida (km o mph) a través del menú "Unidad de medida" en el sistema de infotainment, el TSR mostrará automáticamente la indicación de la señal en la unidad de medida seleccionada en el módulo de instrumentos.

Activación/Desactivación

El sistema TSR puede activarse o desactivarse en el sistema de infotainment selec-



cionando "Comfort" en el menú "Asistencia al conductor". La activación del sistema se indica mediante señales de tráfico mostradas en el módulo de instrumentos.

NOTA:

- Seleccionando "Parpadeo", el conductor puede activar una alerta que se muestre cuando se exceda el límite de velocidad indicado por el sistema TSR. La señal de tráfico de velocidad en el módulo de instrumentos parpadeará hasta que la velocidad del vehículo sea menor al límite mostrado.
- Seleccionando "Compensar" establecerá la velocidad a la que se activará el "Parpadeo" hasta un máximo de 10km/h (6 mph) por arriba del límite de velocidad detectado por el sistema.
- Si no se detecta señales de límite de velocidad el sistema volverá a las señales de límite de velocidad que están almacenadas en el sistema de navegación.

Indicaciones en la pantalla

El estado del sistema siempre se puede ver a través del módulo de instrumentos.

El módulo de instrumentos muestra solo las indicaciones del límite de velocidad y consiste de los siguientes pasos:

- El nuevo límite de velocidad reconocido por el sistema, que se indica por un color

predeterminado. La señal de tráfico indicando el final del límite de velocidad o el mensaje "Señal de tráfico no detectada" puede aparecer en esta zona.

- Después de una distancia predeterminada, la señal de tráfico mostrada previamente, cambia de color para informarle al conductor que el límite de velocidad dado puede ya no ser válido.

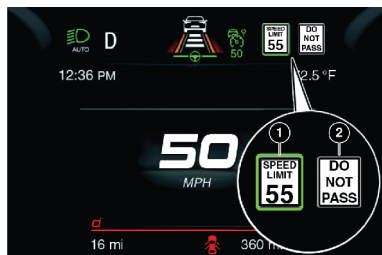

Señales de tránsito detectadas

- 1 — Señal de tráfico reconocida
- 2 — Señal de no paso reconocida



¡PRECAUCIÓN!

- La funcionalidad puede ser limitada o el sistema no funcionar si el sensor está obstruido
- El sistema puede tener operación limitada o no operar debido a las condiciones del clima como lluvia fuerte, granizo, niebla espesa y bajas temperaturas. Fuertes contrastes en la luz pueden influir en el reconocimiento del sensor.

ARRANQUE Y OPERACIÓN



¡PRECAUCIÓN!

- El área al rededor del sensor no debe estar cubierta por calcomanías u otros objetos.
- No manipule o realice ninguna operación en el área del parabrisas que rodea el sensor.
- Limpie del parabrisas materiales extraños como excremento de pájaro, insectos, nieve o hielo.

SISTEMA INTELIGENTE DE CONTROL DE VELOCIDAD (ISC, SI ASÍ ESTÁ EQUIPADO)

El sistema ISC está siempre emparejado con el sistema de Control de cruceo adaptable (ACC). El sistema ISC sugiere al conductor un ajuste automático de velocidad de acuerdo al límite de velocidad del camino por el que se está viajando. El conductor puede decidir si acepta o rechaza el ajuste automático de velocidad, usando el botón en el volante.

Si se excede el límite de velocidad de acuerdo a las señales o condiciones del tráfico, se mostrará un mensaje específico en la pantalla del módulo de instrumentos.

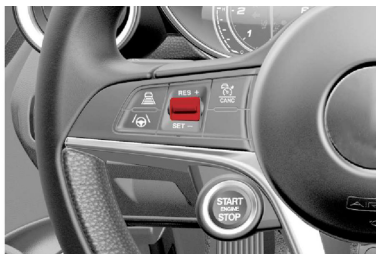

Botón RES/SET

Activación/Desactivación

Activación

El sistema se puede activar en el sistema de infotainment seleccionando el menú "Asistencia al Conductor" y después "Comfort". El símbolo se ilumina en la pantalla del módulo de instrumentos cuando el sistema está activo.



1 — Sistema ISC Activo

Desactivación

El sistema se desactiva bajo las siguientes condiciones:

- Cuando el sistema Reconocimiento de señales de tráfico (TSR) está desactivado
- Cuando el sistema Control de crucero adaptable (ACC) está desactivado

NOTA: Seleccionar "Compensación de Velocidad" permite al conductor establecer la velocidad hasta un máximo de 10 km/h (6 mph) arriba o abajo de la velocidad establecida por sistema ISC. En este caso, la información de la señal de tráfico mostrada en la pantalla del módulo de instrumentos seguirá detectándose por el sistema TSR.

Indicaciones en la pantalla

El estado del sistema se indica por un ícono blanco o verde en la pantalla del módulo de instrumentos (similar al dispositivo de Control de Crucero Adaptable (ACC)) a la izquierda de las indicaciones de señales de tráfico proporcionadas por el sistema Reconocimiento de señales de tráfico (TSR).

Aceptación/Rechazo de la velocidad sugerida

El sistema se puede activar si el conductor ha activado los siguientes sistemas de antemano:

- Control de Crucero Adaptable (ACC)

- Reconocimiento de señales de Tráfico (TSR)

Cuanto están activos estos sistemas, un indicador se mostrará en la pantalla del módulo de instrumentos indicando la velocidad sugerida por el sistema TSR. El conductor tiene la opción de aceptarla o rechazarla usando el botón RES/SET en el volante.

Para aceptar la velocidad propuesta y ajustarla con el ACC, mueva el botón RES/SET hacia arriba o hacia abajo en la dirección mostrada en el indicador.

Para rechazar la velocidad propuesta, mueve el botón RES/SET hacia arriba o hacia abajo en dirección contraria a la flecha del indicador. El sistema ACC continuará regulando a la velocidad establecida previamente.

Si la velocidad establecida por el sistema ACC es la misma que la detectada por el sistema TSR, el indicador de límite de velocidad en la pantalla del módulo de instrumentos estará tachada por un círculo verde.

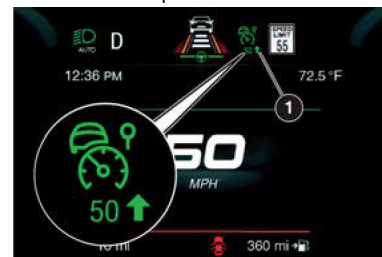

1 — Velocidad sugerida mayor a la actual



2 — Velocidad sugerida menor a la actual



1 — Señal de tráfico reconocida

SISTEMA DE AYUDA DELANTERO Y TRASERO PARA ESTACIONARSE, PARKSENSE® (SI ASÍ ESTÁ EQUIPADO)

El sistema de ayuda para estacionarse ParkSense® proporciona indicaciones visuales y sonoras de la distancia entre la fascia trasera/delantera y el obstáculo detectado al ir en reversa o hacia adelante, ejemplo: durante maniobras de estacionamiento. Si

el vehículo está equipado con una transmisión automática, los frenos del vehículo podrían aplicarse automáticamente y liberarse cuando se realiza una maniobra de estacionamiento, si el sistema detecta una posible colisión con un obstáculo.

Cuando se activa la REVERSA y el sistema está encendido, se activan los sensores delantero y trasero. Si el vehículo pasa de REVERSA a una marcha de avance, los sensores traseros se desactivan, mientras que los sensores delanteros permanecen activos hasta que se excede la velocidad de 15 km/h (9 mph)

NOTA: En determinadas condiciones de funcionamiento, el sistema podría comenzar a detectar un obstáculo sólo después de que el vehículo se haya movido ligeramente (unas pocas pulgadas).



¡ADVERTENCIA!

Los conductores deben de tener cuidado cuando retrocedan utilizando el sistema de ayuda trasera para estacionarse ParkSense®. Mire siempre cuidadosamente detrás del vehículo, mire hacia atrás y asegúrese que no haya peatones, animales, otros vehículos, obstrucciones o puntos ciegos antes de retroceder. Usted será responsable de la seguridad y debe continuar poniendo atención en sus alrededores. Si no lo hace podrían producirse lesiones graves o la muerte.

ARRANQUE Y OPERACIÓN



¡PRECAUCIÓN!

- El sistema ParkSense® es sólo un auxiliar para el estacionamiento y es incapaz de reconocer todos los obstáculos, incluyendo obstáculos pequeños. El borde de las banquetas puede detectarse provisionalmente o tal vez no detectarse en lo absoluto. Los obstáculos localizados por encima o debajo de los sensores no se detectarán cuando se encuentran muy próximos.
- El vehículo se debe conducir lentamente cuando utilice el sistema ParkSense® a fin de poder detenerse a tiempo cuando se detecta un obstáculo. Se recomienda que el conductor mire sobre sus hombros cuando use el sistema ParkSense®.

Sensores del sistema ParkSense®

Los sensores de estacionamiento, situados en la fascia trasera, tienen la función de detectar la presencia de posibles obstáculos y avisar al conductor mediante una señal acústica y, si así está equipado, mediante señales visuales en la pantalla del módulo de instrumentos.

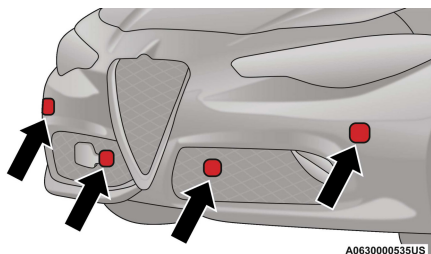

A0630000535US

Ubicación de los sensores delanteros

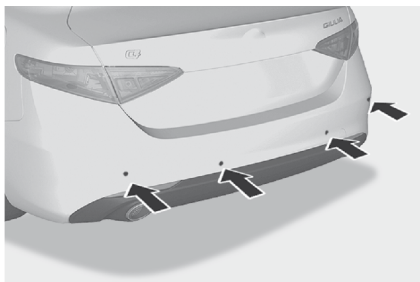

Ubicación de los sensores traseros

Pantalla ParkSense®

Las señales relativas al sistema de sensores de reversa se visualizan en la pantalla del sistema de información y entretenimiento. Para acceder a la función seleccionar en el menú principal sucesivamente las siguientes opciones:

1. "Asistencias para el conductor"
2. "Sensores de estacionamiento"

3. "Modo"
4. "Sonido y pantalla".

Indicaciones visuales

El sistema indica la presencia de un obstáculo mostrando un único arco en una de las áreas posibles, en función de la distancia del objeto y la posición con respecto al vehículo.

Si el obstáculo se detecta en el área central trasera, en la pantalla se mostrará, a medida que se acerca el obstáculo, primero un único arco fijo y luego intermitente, junto con la emisión de una señal acústica.

Si el obstáculo se detecta en el área trasera izquierda o derecha, en la pantalla se mostrará un único arco intermitente en la zona correspondiente y el sistema emitirá una señal acústica a intervalos seguidos o continua.

Por lo general, el vehículo está más cerca del obstáculo cuando en la pantalla se muestra un único arco intermitente y la señal acústica se vuelve continua.

Si se detectan más obstáculos al mismo tiempo en el área trasera, se muestran todos en la pantalla independientemente del área en la que se han localizado. El color mostrado en la pantalla depende de la distancia y de la posición del obstáculo.

No es posible salir de la pantalla de visualización cuando el vehículo está en REVERSA.

Señal acústica

Engranando la reversa y en caso de que esté presente un obstáculo en la zona trasera, se activa una señal acústica de frecuencia variable:

- Aumenta a medida que disminuye la distancia entre el vehículo y el obstáculo.
- Se vuelve continua cuando la distancia entre el vehículo y el obstáculo es inferior a unos 30 cm (11 pulgadas), y se detiene si la distancia del obstáculo aumenta.
- Permanece constante si la distancia entre el vehículo y el obstáculo no varía.

NOTA: Si los sensores detectan varios obstáculos, sólo se tiene en cuenta el que está más cerca. No se escuchará la señal acústica si el vehículo está en "P" (estacionamiento).

Activación/desactivación ParkSense®

Para vehículos equipados solo con sensores traseros, para apagar el sistema, presione el botón ParkSense ubicado a la izquierda del interruptor de los faros. La luz indicadora dentro del botón se iluminará cuando el sistema esté apagado. Si presiona el botón por segunda vez, el sistema se volverá a encender y la luz indicadora se apagará.



Interruptor de apagado/encendido

Para vehículos equipados con sensores de lanternos y traseros, para apagar los sensores de estacionamiento delanteros, presione el botón ParkSense ubicado a la izquierda del interruptor de los faros. La luz indicadora dentro del interruptor se iluminará cuando el sistema esté apagado. Al presionar el botón por segunda vez, los sensores frontales se volverán a encender y la luz indicadora se apagará.

NOTA: La desactivación de los sensores de estacionamiento delantero y trasero solo se puede realizar a través del sistema de radio.

La luz indicadora dentro del interruptor del sistema ParkSense también se encenderá en caso de falla del sistema. Si se presiona el interruptor con una falla del sistema, la luz indicadora parpadeará durante aproximadamente cinco segundos. Entonces, la luz permanecerá encendida constantemente.

NOTA: Cuando la ignición se coloca en la posición ON / RUN, el sistema ParkSense mantiene el último estado cuando el motor se detuvo (activado o desactivado) en su memoria.

Mensajes mostrados en la pantalla ParkSense®

Las fallas del sensor de estacionamiento, si las hay, se indicarán cuando la REVERSA se active mediante un mensaje en la pantalla del grupo de instrumentos.

En caso de avería en el sistema, en la pantalla del módulo de instrumentos se visualizará un mensaje específico durante unos 5 segundos.

- Limpieza de los sensores:** si se muestran en la pantalla los mensajes de limpieza de los sensores, comprobar que la superficie externa y el lado inferior de la fascia estén libres de suciedad (por ej. nieve, barro, hielo, etc.). Después de realizar la comprobación, colocar el interruptor de ignición en posición STOP y, al volver a ponerlo en encendido, comprobar que no aparezcan más los mensajes. Si siguieran presentes, acudir a un Distribuidor Autorizado.
- Sistema de audio no disponible:** si el mensaje en la pantalla indica que el sistema de audio no está disponible, el módulo de instrumentos emitirá la señal acústica.

ARRANQUE Y OPERACIÓN

Precauciones de uso del sistema ParkSense

NOTA: Hay algunas condiciones que podrían influir en las prestaciones del sistema de estacionamiento:

- Una menor sensibilidad del sensor puede deberse a la presencia sobre la superficie del sensor de: hielo, nieve, barro o varias capas de pintura.
- El sensor detecta un objeto que no existe (interferencias de eco) en caso de interferencias de carácter mecánico, por ejemplo, cuando se lava el vehículo o por clima extremo
- También pueden verse alteradas por la presencia en las cercanías de sistemas de ultrasonidos (por ejemplo, frenos neumáticos de camiones o martillos neumáticos).
- Las prestaciones del sistema de sensores de estacionamiento también pueden verse influidas por la posición de los sensores, por ejemplo, cambiando la alineación (debido al desgaste de los amortiguadores, suspensiones) o cambiando los neumáticos, cargando demasiado el vehículo o aplicando alineaciones específicas que bajan el vehículo.
- La presencia de adhesivos en los sensores. Así pues, tener cuidado de no colocar ningún adhesivo sobre los sensores.

SISTEMA DE ADVERTENCIA DE ABANDONO DE CARRIL (LDW, SI ASÍ ESTÁ EQUIPADO)

Operación de advertencia de cambio de carril

El sistema De advertencia de abandono de carril utiliza una cámara situada en el parabrisas para detectar los bordes del carril y valorar la posición del vehículo con respecto a estos límites, a fin de asegurar que el vehículo permanezca dentro del carril.

Cuando se detectan uno o ambos límites del carril y el vehículo excede uno sin que el conductor lo desee (intermitente no activado), el sistema emite una señal acústica.

Si el vehículo sigue rebasando la línea del carril sin que el conductor actúe, también se mostrará el testigo específico en la pantalla, se enciende la línea excedida (derecha o izquierda) para alertar al conductor de devolver el vehículo dentro de los límites del carril.



¡PRECAUCIÓN!

- ❑ Cargas sobre-dimensionadas en el todo del vehículo podrían interferir con la correcta operación del sistema. Antes de comenzar a conducir, asegúrese que la carga se encuentra correctamente colocada y no cubre el rango de operación de la cámara.



¡PRECAUCIÓN!

- ❑ No cubra el rango de operación de la cámara con adhesivos u otros objetos.
- ❑ No manipule ni efectúe ninguna intervención en la cámara. No obstruya las aperturas presentes en el recubrimiento estético situado debajo del espejo retrovisor interior. En caso de avería de la cámara es necesario acudir a un taller de un Distribuidor Autorizado.
- ❑ La cámara puede tener una operación limitada o nula debido a las condiciones climáticas como: lluvia fuerte, bruma, niebla densa, nevadas fuertes, formaciones de hielo en el parabrisas, etc.
- ❑ La operación de la cámara puede verse comprometida por la presencia de polvo, condensación, tierra o hielo en el parabrisas, por las condiciones del tráfico (vehículos que no estén alineados con el suyo, conduciendo transversalmente o en el sentido opuesto, curvas cerradas, etc.), las condiciones de la superficie y de conducción (manejo fuera del camino). Asegúrese que el parabrisas se encuentre siempre limpio. Utilice limpiadores específicos y paños limpios para evitar rayar la superficie del parabrisas.



¡PRECAUCIÓN!

- ❑ Si a causa de arañazos, grietas o rotura del parabrisas fuera necesario sustituirlo, es necesario acudir exclusivamente a la Red de Distribuidores Alfa Romeo. No sustituya el parabrisas por su cuenta, ¡peligro de funcionamiento incorrecto! En cualquier caso, se recomienda sustituir el parabrisas en caso de que esté dañado en la zona de la cámara.

Activar o desactivar la advertencia de cambio de carril

El sistema se activa/desactiva presionando el botón al extremo de la palanca multifunciones o a través del menú "Asistencia al Conductor". después "Comfort".

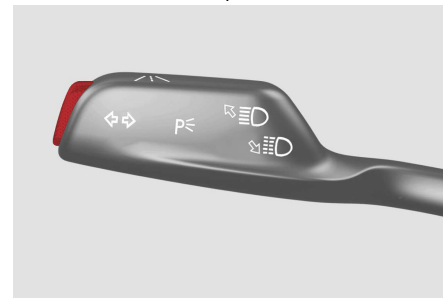

Interruptor de activación/desactivación del sistema



NOTA: Al arrancar el motor, el sistema mantiene en el modo de operación que fue seleccionado cuando fue apagado el vehículo.

Condiciones de activación

Tras ser activado, el sistema únicamente interviene cuando se dan las siguientes condiciones:

- La velocidad del vehículo es igual o superior a 60 km/h 37 mph) (el sistema se desactiva a velocidades iguales o mayores a 180 km/h (110 mph)).
- Las líneas de delimitación del carril se ven desde al menos un lado
- Las condiciones de visibilidad son adecuadas.
- La carretera es recta o con curvas amplias.
- Se mantiene una distancia segura con el vehículo de delante.
- El intermitente (para cambiar de carril) no está activado.

Mensaje de advertencia de salida de carril

El sistema de advertencia de abandono de carril indica al conductor cuando el vehículo cambia de carril también mediante la visualización de símbolos y mensajes en la pantalla del módulo de instrumentos.

Cuando el sistema está activo y los límites

del carril no han sido detectados, la pantalla muestra el ícono específico en color gris.



Vehículo cambiando de carril

Cambio de carril con detección de un único límite

Cuando el sistema está activo y se detecta, por ejemplo, sólo el límite izquierdo del carril, en la pantalla, el carril detectado se ilumina en blanco; el sistema está listo para proporcionar advertencias visuales en la pantalla en caso de abandono involuntario (intermitente desactivado) del carril de la izquierda.



Límite del carril izquierdo detectado

GIULIA

ARRANQUE Y OPERACIÓN

Cuando el sistema detecta que el vehículo se ha acercado a la línea del carril y está a punto de superarla, la línea izquierda en la pantalla se ilumina de amarillo.



Acercamiento al límite del carril izquierdo

El sistema funciona de la misma manera pero en espejo en caso de cambio de carril a la derecha, cuando se detecta sólo el límite derecho del carril.

Cambio de carril con detección de ambos límites

Cuando el sistema está activo, las líneas del carril en la pantalla se vuelven de color blanco para indicar que se han detectado los límites.

Cuando se detectan los límites, el sistema está listo para proporcionar visualizaciones en caso de abandono involuntario del mismo (intermitente desactivado).

Cuando el sistema de abandono de carril detecta los límites del carril cuando el vehículo está en movimiento, ajustará la pantalla

como corresponde (de blanco a amarillo y viceversa y aumentará su espesor).

Al superar una línea se produce también una señal acústica. Dicha señal se emite desde las boina en el lado correspondiente al de superación del límite del carril (por ejemplo, si el vehículo superase la línea izquierda del carril, se advertirá una señal acústica procedente de las bocinas de la izquierda).

Indicación de funcionamiento limitado del sistema

Si se visualiza el mensaje específico en la pantalla, podría haberse producido una condición que limita el funcionamiento del sistema. Las causas probables de esta limitación son una avería o la obstrucción de la cámara.

En caso de indicación de obstrucción, limpiar la zona de los parabrisas en correspondencia del espejo retrovisor interior.

Aunque todavía puede conducirse el vehículo con normalidad, el sistema podría no estar totalmente disponible. Cuando desaparezcan las condiciones que han limitado el funcionamiento del sistema, éste vuelve a su funcionamiento normal y completo. Si el inconveniente persiste, acudir a un Distribuidor Autorizado.

Indicación de falla del sistema

Si el sistema se apaga y en la pantalla se visualiza el símbolo , significa que hay una

avería en el sistema. En este caso, el vehículo puede conducirse normalmente pero se recomienda acudir lo antes posible a un Distribuidor Autorizado.

Modificación de las configuraciones del sistema

La sensibilidad del sistema puede ser configurada por el sistema de infotainment. Las opciones que se pueden configurar son Alto o Bajo.

Para acceder a la función seleccionar en el menú principal sucesivamente las siguientes opciones:

1. "Asistencia al conductor"
2. "Advertencia de abandono de carril"
3. "Sensibilidad"

SISTEMA DE ASISTENCIA DE MANTENIMIENTO DE CARRIL (LKA) (SI ASÍ ESTÁ EQUIPADO)

El sistema de asistencia de mantenimiento de carril (LKA) usa una cámara instalada en el parabrisas para detectar los límites del carril y calcular la posición del vehículo dentro de esos límites, para asegurarse que el vehículo permanece en el carril. Este es un sistema activo que aplicará torque al volante si siente que el vehículo está a la deriva fuera del carril.

Cuando se detectan uno o los dos límites de carril y el vehículo pasa sobre uno sin aplicar la direccional, el sistema aplicará torque al volante y se mostrará una señal en la pantalla del módulo de instrumentos. Tal vez se escuche una alerta sonora.

Si el vehículo continúa yendo más allá de los límites del carril sin intervención del conductor, se iluminará la línea que se esté sobrepasando (izquierda o derecha) en la pantalla del módulo de instrumentos para urgir al conductor que regrese el vehículo dentro de los límites del carril.

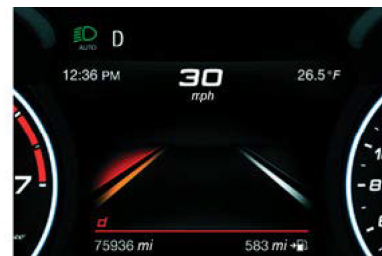

Línea rebasada

Activación o desactivación del asistente de mantenimiento de carril

El sistema se activa/desactiva presionando el botón al final de la palanca multifunciones. Cada vez que se encienda el motor, el sistema mantiene el modo de operación que tenía antes de que se apagara el motor.

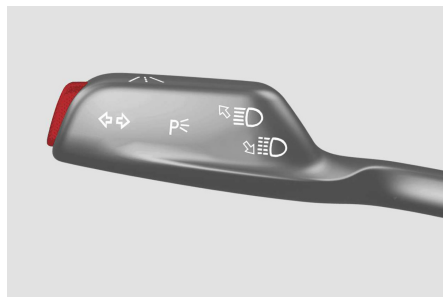

Botón de activación/desactivación

Condiciones de activación

Una vez que se presione el botón de activación, el sistema se activa solo si se cumplen las siguientes condiciones:

- La velocidad del vehículo es mayor a 60Km/h (37 mph). (El sistema se desactiva a una velocidad igual o superior a 180km/h (110 mph))
- Las líneas del carril son visibles al menos de un lado.
- Hay condiciones de visibilidad adecuadas
- El camino es recto o con curvas amplias
- Se mantiene una distancia adecuada al vehículo al frente
- No está activada la direccional

Mensaje de advertencia de asistencia para mantenerse en el carril

El sistema de asistencia de mantenimiento

de carril también advierte al conductor cuando el vehículo cambia de carril mostrando mensajes y símbolos en la pantalla del módulo de instrumentos.

El mensaje en la parte superior de la pantalla permanece activo solo hasta que se activa el área reconfigurable principal de la pantalla presionando el botón TRIP ubicado en el extremo de la palanca del limpiaparabrisas. Refiérase a "Pantalla del módulo de instrumentos!" en "Tablero de instrumentos" para más información.

Después de activar el área reconfigurable principal, el sistema de asistencia de mantenimiento de carril se mostrará en la pantalla del módulo de instrumentos.

Cuando el sistema está activado y no se detectan los límites del carril, la pantalla muestra dos líneas grises.



Líneas de carril no detectadas

GIULIA

ARRANQUE Y OPERACIÓN

Salida de carril con detección de un límite único

Cuando el sistema está activo y solo, por ejemplo, detecta la línea izquierda del carril, la línea detectada se ilumina en blanco en la pantalla; el sistema está listo para proveer advertencias visuales en la pantalla en caso de una salida de carril involuntaria (direccional apagada) hacia la izquierda.

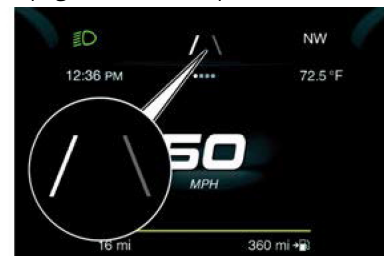

Línea izquierda detectada

Cuando el sistema detecta que el vehículo se acerca a la línea del carril y está por pasarla, la línea izquierda se ilumina en amarillo en la pantalla.

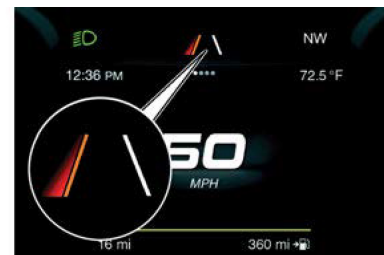

Acercamiento a la línea de carril

NOTA: El sistema opera de la misma forma, pero como espejo, en caso de abandono por la línea derecha cuando solo ésta es detectada.

Salida de carril con detección de ambos límites

Cuando el sistema está activo, se iluminan en blanco las dos líneas para indicar la detección exitosa de ambos límites.

Cuando se detectan los límites de carril, el sistema está listo para dar indicaciones en caso de que el conductor involuntariamente salga del carril (direccional apagada)

Como el sistema de asistencia de mantenimiento de carril detecta los límites del carril con el vehículo en movimiento, ajustará la pantalla en consecuencia (de blanco a amarillo y de amarillo al blanco, e incrementará el grueso). Si se cruza una línea, se alerta al conductor con una señal sonora y una indicación visual en la pantalla del módulo de instrumentos. La señal se emite a través de las bocinas del lado del límite que está por cruzarse (por ejemplo, si está por cruzarse el límite izquierdo, la señal saldrá de las bocinas del lado izquierdo)

Detección de manos en el volante

El sistema puede detectar la presencia de las manos del conductor en el volante.

Cuando el sistema no detecta la presencia de las manos en el volante por algunos segundos (hasta 6 segundos), la siguiente pantalla se mostrará en el módulo de instru-

mentos. No se emitirá una alerta sonora en este caso.

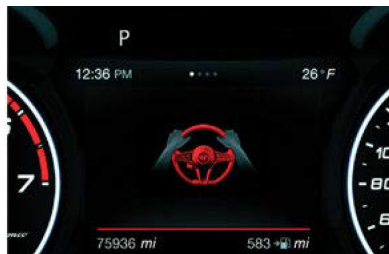

Pantalla de presencia de manos en el volante no detectada (hasta por 6 segundos)

Cuando el sistema no detecta manos en el volante por pocos segundos (de 6 a 15 segundos), se mostrará la siguiente pantalla en el módulo de instrumentos. Se escuchará una alerta si las manos no se detectan en el volante por 6 a 12 segundos. Sonará una señal continua si no se detectan manos en el volante por 12 a 15 segundos.

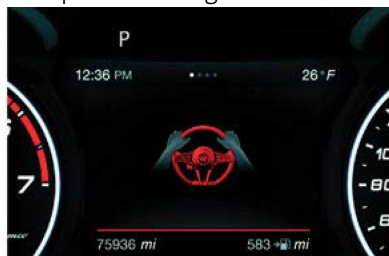

Pantalla de presencia de manos en el volante no detectada (de 6 a 15 segundos)

Después de 15 segundos sin manos en el volante, el sistema LKA se activará y se mostrará un mensaje específico en la pantalla del módulo de instrumentos. Se escuchará una corta señal acústica en este caso.

En cualquiera de las situaciones anteriores donde las manos se quitaron del volante por más de 6 segundos, es necesario colocarlas nuevamente al volante.

Cambio de sensibilidad del sistema

La sensibilidad del sistema puede ajustarse en el sistema de infotainment en el menú "Asistencia al Conductor" seleccionando "Comfort". Se puede seleccionar sensibilidad "Alta" o "Baja".

Cambio de nivel de fuerza del sistema

La fuerza del sistema puede establecerse a través del sistema de radio en el menú de Asistencia al conductor. Puede seleccionar "Baja" o "Alta".

Advertencia de Operación Limitada

Si aparece un mensaje en la pantalla, puede estar ocurriendo una condición limitante de la operación del sistema LKA. Puede ser una obstrucción a la cámara o una falla del sistema.

Si se detecta una obstrucción, limpie el área del parabrisas del espejo retrovisor interior.

Aunque el vehículo puede conducirse nor-



malmente, el sistema puede no funcionar correctamente.

Cuando se corrijan las condiciones limitantes, volverá a operar normalmente. Si persiste la falla consulte a un Distribuidor Autorizado.

Señalización de Falla en el sistema

Si el sistema se apaga y aparece en la pantalla  significa que hay una falla en el sistema. En este caso, es posible conducir el vehículo, pero es necesario contactar a un Distribuidor Autorizado tan pronto como sea posible.



¡PRECAUCIÓN!

- La carga en el techo del vehículo puede interferir con la correcta operación de la cámara. Antes de empezar, asegúrese de que la carga no cubre el rango de operación de la cámara.
- Si a causa de arañazos, grietas o rotura del parabrisas fuera necesario sustituirlo, es necesario acudir exclusivamente a un Distribuidor Autorizado. No sustituya el parabrisas por su cuenta, ¡peligro de funcionamiento incorrecto! En cualquier caso, se recomienda sustituir el parabrisas en caso de que esté dañado en la zona de la cámara.



¡PRECAUCIÓN!

- No manipule ni efectúe ninguna intervención en la cámara. No obstruya las aperturas presentes en el recubrimiento estético situado debajo del espejo retrovisor interior. En caso de avería de la cámara es necesario acudir a un taller de un Distribuidor Autorizado.
- No cubra el rango de operación de la cámara con calcomanías u otros objetos. También ponga atención a otros objetos en el toldo (por ejemplo una capa de nieve) y asegúrese que no interfiere con la cámara.
- La cámara puede tener una operación limitada o nula debido a las condiciones climáticas como: lluvia fuerte, bruma, niebla densa, nevadas fuertes, formaciones de hielo en el parabrisas, etc.
- La operación de la cámara puede verse comprometida por la presencia de polvo, condensación, tierra o hielo en el parabrisas, por las condiciones del tráfico (vehículos que no estén alineados con el suyo, conduciendo transversalmente o en el sentido opuesto, curvas cerradas, etc.), las condiciones de la superficie y de conducción (manejo fuera del camino). Asegúrese que el parabrisas se encuentre siempre limpio. Utilice limpiadores específicos y paños limpios para evitar rayar la superficie del parabrisas

ARRANQUE Y OPERACIÓN CÁMARA DE REVERSA CON LÍNEAS GUÍA DINÁMICAS

La cámara de reversa se encuentra en el portón de la cajuela a un costado del botón de apertura.

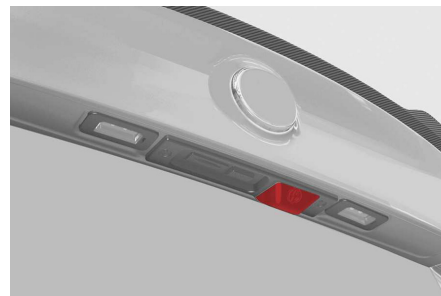

Ubicación de la cámara de reversa

Activación/Desactivación de la Cámara

La función se activa y desactiva desde el Sistema De infotainment. Para acceder a la función seleccionar en el menú principal "Configuraciones" y escoja una de las siguientes opciones:

- Activar
- Retraso en el Apagado.
- Líneas guía.

Siempre que se engrana la reversa, en la pantalla del sistema De infotainment se muestra la zona que rodea el vehículo, tal como es vista por la cámara trasera (Rear

Back-up Camera) junto con un mensaje de advertencia.



Pantalla de la cámara de reversa

Cuando se habilita en la configuración de la radio, se puede activar la función “Rejilla” la visualización de líneas de conducción en la pantalla. Si está activada, la plantilla se superpone a la imagen para destacar la anchura del vehículo y el trayecto reversa previsto en base a la posición del volante. Una línea central punteada superpuesta indica el centro del vehículo para facilitar las maniobras de estacionamiento o la alineación con el gancho de remolque. Las distintas zonas en color indican la distancia desde la parte trasera del vehículo. La siguiente tabla muestra las distancias aproximadas para cada zona:

Zona	Distancia desde la parte trasera del vehículo
Rojo	0 - 30 cm (0 - 11,8 in)
Amarillo	30 cm - 1m (11,8 in - 3,3 ft)
Verde	1m o superior (3,3 ft o superior)

Mensajes en la pantalla

Si la cajuela está levantada, la cámara no detectará ningún obstáculo en la parte trasera del vehículo. En la pantalla se visualizará un mensaje de advertencia específico.

Asegúrese que la compuerta de la cajuela está cerrada cuando se escuche el bloqueo.

Notas importantes

- En algunas circunstancias como, por ejemplo, la presencia de hielo, nieve o barro en la superficie, la sensibilidad de la cámara podría reducirse.
- Durante las maniobras de estacionamiento, preste siempre la máxima atención a los obstáculos que podrían encontrarse por encima o por debajo del campo de acción de la cámara.



¡ADVERTENCIA!

El conductor debe tener cuidado aún cuando use la cámara de reversa. Siempre mire cuidadosamente atrás de su vehículo y asegúrese de que no haya peatones, animales, otros vehículos, obstrucciones o puntos ciegos antes de conducir en reversa. Usted es responsable por la seguridad de sus alrededores y debe prestar atención cuando conduzca en reversa, no hacerlo puede resultar en heridas serias o la muerte.



¡PRECAUCIÓN!

- Para evitar daños al vehículo, la cámara de reversa sólo debe usarse como un auxiliar para el estacionamiento. La cámara de reversa es incapaz de ver todos los obstáculos u objetos en su trayectoria de manejo.
- Para evitar un daño al vehículo se debe conducir lentamente cuando utilice la cámara de reversa a fin de poder detenerse a tiempo cuando se ve un obstáculo. Se recomienda que el conductor mire sobre sus hombros cuando use la cámara de reversa.

ABASTECIMIENTO DE COMBUSTIBLE

Abastecimiento de combustible

Antes de realizar el llenado, asegurarse de que el tipo de combustible utilizado sea correcto.

Apague el motor antes de reabastecer.

NOTA: Un convertidor catalítico ineficiente conduce a emisiones de escape nocivas, contribuyendo así a la contaminación del aire.

Utilice únicamente gasolina sin plomo con un número de octanaje no inferior a 92 (gasolina premium).



¡PRECAUCIÓN!

NUNCA introduzca combustible con plomo en el tanque, aún cuando sean emergencias y en pequeñas cantidades, esto puede dañar el convertidor catalítico irremediablemente.

Procedimiento de llenado

La tapa del depósito de combustible se desbloquea cuando el cierre centralizado de las puertas se desactiva y se bloquea automáticamente activando el cierre centralizado.

Apertura de la tapa

Para efectuar el llenado, realice lo siguiente:

1. Abra la tapa del depósito presionando en el punto indicado por la flecha.



Tapa del depósito

2. Retire el tapón.
3. Introduzca la boquilla del despachador en la boca de llenado por completo y proce-

der a llenar.

4. Una vez finalizado el llenado, antes de quitar la boquilla, espere al menos 10 segundos para permitir que el combustible fluya dentro del depósito; a continuación
5. Quite la boquilla de la boca de llenado, gire el tapón aproximadamente 1/4 de vuelta hasta que escuche un clic. Esta es una indicación de que el tapón se encuentra correctamente apretado.

En la etiqueta (si así está equipado) se indica el tipo de combustible (UNLEADED FUEL = gasolina sin plomo).

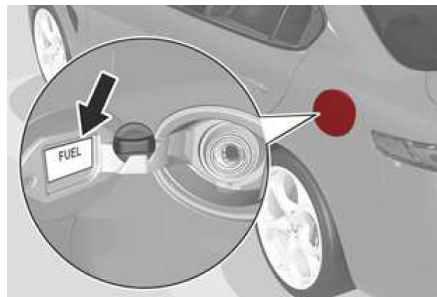

Etiqueta de la compuerta de combustible

Apertura de emergencia de la tapa del combustible

En caso de emergencia es posible abrir la tapa de combustible actuando dentro de la cajuela. Proceda de la siguiente manera:

1. Abra el portón de la cajuela y localice el cable de apertura de emergencia, situado

GIULIA

ARRANQUE Y OPERACIÓN
en las paredes interiores, cerca de la boca de llenado.

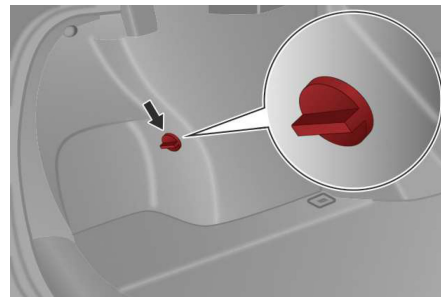

Tapa de liberación de la puerta de combustible

2. Abra la compuerta y tire del cable para desbloquear la tapa del depósito
3. Abra la tapa del combustible presionando sobre ella (vea lo descrito anteriormente).



¡ADVERTENCIA!

- Nunca encienda ningún material combustible dentro o cerca del vehículo cuando el tapón de combustible esté abierto o se esté llenando el tanque de combustible.
- Nunca cargue combustible con el motor funcionando. Esto constituye una violación de la mayoría de las regulaciones estatales y federales y ocasionará que se encienda la lámpara indicadora de mal funcionamiento del MIL.

**¡ADVERTENCIA!**

- Se puede provocar un incendio si se carga gasolina en un contenedor portátil que esté dentro de un vehículo. Podría quemarse. Siempre coloque los recipientes de gasolina sobre el piso cuando los llene.

**¡PRECAUCIÓN!**

Para evitar derrames y sobrellenado de combustible, no "llene de más" el tanque de combustible después de llenarlo.

NOTA: El lavado del compartimento de la boca de llenado mediante un chorro de alta presión debe llevarse a cabo a una distancia de como mínimo 20 cm. (8 pulgadas).

CARGA DEL VEHÍCULO**Etiqueta de certificación**

Como lo requieren los reglamentos de la Administración Nacional de Seguridad de Tráfico en Carreteras (NHTSA - Estados Unidos), su vehículo puede contar con una etiqueta de certificación pegada a la puerta o al poste "B" del lado del conductor.

Esta etiqueta contiene el mes y el año de fabricación, el peso bruto vehicular (GVWR), el peso bruto en el eje (GAWR) delantero y

trasero y el número de identificación del vehículo (VIN). En esta etiqueta se incluye un número Mes-Día-Hora (MDH) que indica el mes, el día y la hora de fabricación. El código de barras que aparece en la parte inferior de la etiqueta es el Número de identificación de su vehículo (VIN).

Peso bruto vehicular (GVWR)

El GVWR es el peso total permisible de su vehículo incluyendo el conductor, los pasajeros, el vehículo, las opciones, el peso de la flecha de conexión del remolque y la carga.

La etiqueta también especifica las capacidades máximas de los sistemas del eje delantero y del eje trasero (GAWR). La carga total se debe limitar, de manera que el GVWR y el GAWR delantero y trasero no se excedan.

Carga útil

La carga útil de un vehículo se define como el peso de la carga permitida que un camión o cualquier vehículo dado puede transportar, incluyendo el peso del conductor, todos los pasajeros, las opciones y la carga.

Peso bruto en el eje (GAWR)

El GAWR es la carga máxima permisible en los ejes delantero y trasero. La carga se debe distribuir en el área de carga de manera que no se exceda el GAWR de cada eje.

El GAWR de cada eje la determinan los componentes en el sistema con la capacidad de

transporte de carga más baja (eje, muelles, llantas o ruedas). Los componentes más pesados de los ejes o de la suspensión, algunas veces especificados por los compradores para mayor durabilidad, no necesariamente aumentan el GVWR del vehículo.

El tamaño de la llanta en la etiqueta representa el tamaño real de las llantas en su vehículo. Las llantas de reemplazo deben ser de la misma capacidad de carga de este tamaño de llanta.

Tamaño de la rueda

Éste es el tamaño de rin adecuado para el tamaño de llanta que se lista.

Presiones del inflado

Ésta es la presión de inflado en frío de las llantas para su vehículo para todas las condiciones de carga hasta el GAWR completo.

Peso vehicular

El peso vehicular se define como el peso total del vehículo con todos los líquidos, incluyendo el combustible, en condiciones de capacidad completa y sin ocupantes o carga puesta en el vehículo. Los valores del peso vehicular delantero y trasero se determinan pesando su vehículo en una báscula comercial antes de agregar los ocupantes o la carga.

Carga

El peso total real y el peso de la parte delantera y de la parte trasera de su vehículo en el piso se pueden determinar mejor pesándolo

GIULIA



cuando está cargado y listo para el funcionamiento.

El vehículo completo se debe pesar primero en una báscula comercial para asegurar que el GVWR no se ha excedido. El peso en la parte delantera y en la parte trasera del vehículo se debe determinar después en forma separada para estar seguro que la carga se encuentra distribuida adecuadamente sobre los ejes delantero y trasero. El pesado del vehículo puede mostrar que el GAWR de los ejes delantero o trasero se ha excedido pero que la carga total está dentro del GVWR especificado. Si es así, algo del peso se debe cambiar de la parte delantera a la parte trasera o de la parte trasera a la parte delantera, según sea lo adecuado, hasta que se cumplan las limitaciones de peso especificadas. Acomode los artículos más pesados abajo y asegúrese que el peso se distribuya uniformemente. Sitúe todos los artículos sueltos en forma segura antes de conducir.

Las distribuciones incorrectas de peso pueden tener un efecto adverso sobre el comportamiento de la dirección y manejo de su vehículo y la manera en que funcionan los frenos.

 **¡ADVERTENCIA!**

No cargue su vehículo más allá del GVWR o del máximo GAWR delantero y trasero. Si lo hace, las partes en su vehículo se pueden romper o puede cambiar la manejabilidad. Esto podría ocasionar que se pierda el control. También la sobrecarga puede acortar la vida útil de su vehículo.

ARRASTRE DE REMOLQUE

No se recomienda para este vehículo

RECOMENDACIONES AL CONDUCIR

Ahorro de combustible

A continuación se indican algunas recomendaciones útiles que permiten ahorrar combustible y, por consiguiente, reducir las emisiones nocivas.

Mantenimiento del vehículo

Preste atención al mantenimiento del vehículo efectuando las intervenciones y los controles previstos en su póliza de garantía.

Neumáticos

Comprobar periódicamente la presión de los neumáticos con un intervalo no superior a 4 semanas: si la presión es demasiado baja el consumo aumenta ya que la resistencia a la rodadura es mayor.

Cargas inútiles

No viajar con la cajuela sobrecargada. El peso del vehículo y su alineación influyen notablemente en los consumos y la estabilidad.

Dispositivos eléctricos

Utilizar los dispositivos eléctricos sólo du-

ARRANQUE Y OPERACIÓN

rante el tiempo necesario. La luneta térmica, los faros adicionales, el limpiaparabrisas, el ventilador del sistema de calefacción absorben una gran cantidad de corriente, aumentando por consiguiente, el consumo de carburante (hasta +25% en el ciclo urbano).

Clima

El uso del clima provoca un aumento del consumo: cuando la temperatura exterior lo permita, utilizar preferentemente sólo la ventilación. Alerones aerodinámicos El uso de alerones aerodinámicos, no certificados para tal fin, puede perjudicar la aerodinámica y el consumo.

Estilo de conducción

Arranque

No calentar el motor con el vehículo parado en ralentí o a regímenes elevados: en estas condiciones el motor se calienta mucho más lentamente, aumentando el consumo y las emisiones. Se aconseja arrancar de inmediato y lentamente, evitando regímenes altos: de este modo, el motor se calentará más rápidamente.

Maniobras inútiles

Evitar acelerones cuando esté parado en un semáforo o antes de apagar el motor. Esta última maniobra, como también el "doble embrague", son inútiles y provocan un aumento del consumo y de la contaminación.





Selección de las marchas

Cuando las condiciones del tráfico y la carretera lo permitan, utilizar una marcha larga. Utilizar una marcha corta para obtener una aceleración brillante comporta un aumento del consumo. De la misma manera, el uso inadecuado de una marcha larga aumenta el consumo, las emisiones y el desgaste del motor.

Velocidad máxima

El consumo de carburante aumenta notablemente con el aumento de la velocidad. Mantener una velocidad lo más uniforme posible, evitando frenazos y acelerones inútiles, que provocan un consumo de combustible excesivo y el aumento de las emisiones.

Aceleración

Acelerar violentamente aumenta de manera considerable el consumo y las emisiones: acelerar gradualmente sin superar el régimen de par máximo.

Condiciones de empleo

Arranque con el motor frío

Los recorridos muy cortos y los arranques con el motor frío frecuentes no permiten que el motor alcance la temperatura óptima de funcionamiento. El resultado de esto es un aumento significativo del consumo (des-

de +15 hasta +30% en el ciclo urbano) y de las emisiones.

Tráfico y estado del camino

Un consumo elevado se debe a situaciones de tráfico intenso, por ejemplo en un embotellamiento y utilizando frecuentemente las marchas cortas, o bien en las grandes ciudades donde hay numerosos semáforos. Los recorridos tortuosos, como los caminos de montaña y las carreteras con baches, influyen negativamente en el consumo.

Paradas en el tráfico

Durante las paradas prolongadas (por ejemplo en los pasos a nivel), apagar el motor.

Transporte de pasajeros



¡ADVERTENCIA!

- Es extremadamente peligroso dejar a los niños solos en el vehículo aparcado cuando la temperatura exterior es muy elevada. El calor en el interior del habitáculo podría comportar consecuencias graves o incluso mortales.
- No viajar nunca en el compartimento de carga interior. En caso de accidente, las personas que pudieran encontrarse en el interior de la cajuela serían más expuestas al riesgo de lesiones graves o incluso mortales.



¡ADVERTENCIA!

- Asegurarse de que todos los ocupantes del vehículo lleven correctamente los cinturones de seguridad y que los niños estén bien colocados en las sillitas para niños específicas.

Transporte de animales

La intervención de las bolsas de aire puede ser peligroso para un animal que se encuentre en el asiento delantero. Se aconseja, por lo tanto, colocar a los animales en el asiento trasero, dentro de las transportadoras correspondientes con los cinturones de seguridad del vehículo.

Tener presente que, en caso de una frenada brusca o de accidente, un animal no atado adecuadamente podría ser proyectado dentro del habitáculo, con el riesgo de herirse y de herir a los ocupantes del vehículo.

Gases de escape

Las emisiones de escape son muy peligrosas y pueden resultar mortales. De hecho, contienen monóxido de carbono, un gas incoloro e inodoro que, si se inhala, puede ocasionar desmayos o envenenamientos.

Para evitar inhalar el monóxido de carbono, respetar las siguientes indicaciones:

GIULIA



- No deje el motor en marcha en espacios cerrados.
- Si, por cualquier motivo (por ejemplo el transporte de cargas de grandes dimensiones), es necesario conducir con la cajuela abierta, cerrar todas las ventanillas y activar la velocidad máxima del ventilador. NO activar la modalidad de recirculación del aire.
- Si es necesario permanecer a bordo con el vehículo parado y el motor en marcha, regular el sistema de ventilación/calefacción y accionar el ventilador para que entre aire desde el exterior en el habitáculo. Activar la velocidad máxima del ventilador.

Un mantenimiento correcto del sistema de escape representa la mejor protección contra las filtraciones de monóxido de carbono en el habitáculo.

Si se detecta un ruido anómalo en el sistema de escape, la presencia de gases de escape en el interior del habitáculo, o bien si los bajos de la carrocería o la parte trasera del vehículo han sufrido daños, hacer comprobar todo el sistema de escape y las zonas de la carrocería adyacentes con el fin de localizar posibles componentes rotos, dañados, deteriorados o que se hayan desplazado de su posición de montaje correcta. Para realizar estas operaciones, acudir al taller de un Distribuidor Autorizado.

Soldaduras abiertas o conexiones flojas pueden causar filtraciones de gas de escape en el interior del habitáculo.

Comprobar el sistema de escape cada vez que se eleva el vehículo para realizar operaciones de lubricación o de sustitución del aceite. Sustituir los componentes, si es necesario. Para realizar estas operaciones, acudir a un taller de la Red de Distribuidores Alfa Romeo.

Desempeño (versiones Quadrifoglio)

Este vehículo puede estar equipado con un motor cuyas características garantizan valores de aceleración y velocidades excepcionalmente elevados:

- Potencia máxima (505 HP) a 6500 rpm.
- Par máximo 443 ft-lbs a 2500 - 5000 rpm.
- Velocidad máxima: 307 km/h (191 mph)
- Aceleración de 0 a 100 km/h (0 a 60 mph): 3,8 segundos.

Para una conducción completamente segura, es indispensable, sobre todo en los primeros días de uso, aprender a conocer el vehículo conduciendo con atención y descubriendo progresivamente sus prestaciones.

Frenos

Si así está equipado, el sistema de frenos del vehículo puede estar formado por cuatro

ARRANQUE Y OPERACIÓN

frenos de disco de material carbono cerámico, uno por rueda.

Para garantizar, desde el primer uso, la máxima capacidad de frenado, Alfa Romeo ejecuta directamente, durante la fabricación del vehículo, un procedimiento de rodaje de los discos y las pastillas.

El uso de discos carbono cerámicos garantiza unas características de frenado (mejor relación desaceleración/carga en el pedal, distancia de frenado, resistencia a la fatiga), proporcionales a las capacidades del vehículo, y disminuye considerablemente el peso de los componentes no suspendidos.

Los materiales utilizados y las características estructurales del sistema pueden generar ruidos anómalos que no impiden el funcionamiento correcto ni reducen la fiabilidad del sistema de frenado.

Es posible que, debido al vapor condensado o a la acumulación de sal sobre las superficies de frenado, por ejemplo, tras un lavado o un largo periodo sin uso, sea necesario, al volver a usarlo por primera vez, aumentar la presión sobre el pedal del freno para garantizar la misma capacidad de frenada.

NOTA: Debido al elevado nivel tecnológico de este sistema, es indispensable acudir a la Red de Distribuidores Autorizados para realizar cualquier tipo de intervención, puesto que es la única capaz de garantizar la competencia necesaria para efectuar las reparaciones.

GIULIA



En caso de uso intenso y de conducción más exigente del vehículo, realice los servicios de mantenimiento, según lo indicado en su póliza de garantía, y verificaciones constantes de la eficiencia del sistema de frenos carbono cerámicos, en un Distribuidor Autorizado.

Conducción en pista

Antes de afrontar circuitos o pistas que requieran una conducción de tipo deportiva/carreras, es necesario:

- Asistir a un curso de conducción en pista.
- Controlar el nivel de los líquidos en el compartimento del motor.
- Acuda a un Distribuidor Autorizado para que revisen el vehículo.

Se recuerda que el vehículo no se ha diseñado para el uso exclusivo en pista y que conducir en pista genera mayores esfuerzos y un aumento del desgaste de los componentes.

NOTA: Los frenos delanteros de las versiones Quadrifoglio están equipados con pastillas de freno NAO (Orgánicas sin asbesto). Estas pastillas de freno NO son apropiadas para una alta carga térmica (por ejemplo el uso en pista). Si usted desea usar el vehículo en pista, se recomienda utilizar los disco frenos CCB (carbono-cerámicos) opcionales.

Pre calentamiento de los frenos carbono cerámicos (si así está equipado)

Para garantizar la eficiencia total de los dis-

cos del freno, es necesario alcanzar la temperatura correcta de funcionamiento. Para ello se le recomienda:

- Efectúe 9 frenadas iniciando a una velocidad de 130 km/h y terminando a una velocidad de 30 km/h (de 80 a 18 mph) con desaceleraciones de 0.7 g (el valor de aceleración longitudinal se visualizan en la pantalla del módulo de instrumentos al configurar la modalidad RACE y seleccionar la vista "Desempeño") e intervalos de 20 segundos entre frenadas. Mantenga una velocidad entre 60 km/h y 100 km/h (37 y 62 mph) y no frene durante 4 minutos para enfriar el sistema de frenos.
- Después, efectúe 3 frenadas iniciando a una velocidad de 200 km/h y terminando a una velocidad de 30 km/h (124 a 18 mph) con desaceleraciones de 1,1g (umbral de intervención del ABS) e intervalos de 30 segundos entre frenadas. Mantenga una velocidad entre 60 km/h y 100 km/h (37 y 62 mph) y no frene durante 5 minutos para enfriar el sistema de frenos.



MULTIMEDIA

Vamos a la esencia de su vehículo, usted podrá observar como puede explorar todo el potencial del vehículo. Cubriremos cómo conducir de forma segura en cualquier situación, haciéndolo un excelente acompañante con miras en el confort y su bolsillo.

CONTENIDO

- **INTRODUCCIÓN** 142
- **RECOMENDACIONES, CONTROLES E INFORMACIÓN GENERAL** 142
 - Seguridad cibernética 142
 - Recomendaciones 143
- **DISPOSITIVOS MULTIMEDIA, ARCHIVOS Y FORMATOS DE AUDIO COMPATIBLES** 144
 - Sistema de audio 145
 - Recepción GPS (Global Positioning System) 145
- **CONTROLES** 146
 - Controles en la consola 146
 - Tabla resumen de los controles 146
 - Controles en el volante 147
 - Tabla resumen de los controles en el volante 148
 - Acciones que se pueden realizar con la función de pantalla táctil 149
- **WIDGETS** 149
 - Modos de interacción de los widgets 149
- **ESTRUCTURA DE MENÚ** 152
 - Menú principal 153
 - Pantalla activa 153
 - Menú "Multitareas" 155
 - Teclado Gráfico 157
- **PERILLA DE VOLUMEN Y BOTÓN ON/OFF (ENCENDIDO/APAGADO)** 159
- **MODO RADIO** 160
 - Selección del modo "Radio" 160
 - Menú principal de la pantalla "Radio" 160
 - Seleccionar una banda de frecuencia 160
 - Seleccionar una estación de radio .. 160
 - Búsqueda rápida de la estación anterior/siguiente 161
 - Búsqueda de la estación anterior/siguiente 161
 - Sintonización manual de la estación de radio AM/FM 161
 - Radio SiriusXM® (si así está equipado) 162
- Favoritos 163
- Lista de estaciones de radio 163
- Tecnología Radio HD™ (si así está equipado) 163
- Configuración de las preselecciones 163
- Audio 164
- **MODO MULTIMEDIA** 165
 - Selección de la fuente de audio 165
 - Modo de reproducción aleatoria 166
 - Selección de pista (Biblioteca) 166
 - Conexión de un dispositivo USB/iPOD® 167
- **MODO CONECTIVIDAD INALÁMBRICA** 167
 - Vinculación de un dispositivo de audio con capacidad de conexión inalámbrica 167
- **MODO USB** 168
- **MODO AUX** 169
- **MODO TELÉFONO** 169
 - Funciones principales 169



- Información mostrada..... 170
- Menú principal del teléfono..... 171
- Vincular un teléfono 171
- Transmisión de datos del teléfono (directorio y llamadas recientes).... 172
- Conexión y desconexión de un teléfono o dispositivo con conectividad inalámbrica..... 172
- Eliminar un teléfono o un dispositivo con capacidad de conectividad inalámbrica..... 173
- Configurar un teléfono o dispositivo con capacidad de conectividad inalámbrica como prioritario..... 173
- Eliminar datos del teléfono (directorio y llamadas recientes)..... 173
- Hacer una llamada telefónica..... 174
- Favoritos..... 175
- Contactos..... 175
- Mensajes de texto..... 176
- Administración de llamadas..... 177
- Finalizar una llamada 178
- Activar/desactivar el micrófono..... 178
- **MODO NAVEGACIÓN (SI ASÍ ESTÁ EQUIPADO) 178**
 - Aviso legal y de seguridad..... 178
 - Activar la navegación..... 178
 - Desactivar la Navegación..... 179
 - Pantalla principal de navegación 179
 - Vista de conducción 180
 - Instrucciones de navegación 181
 - Símbolos mostrados en ruta (si así está equipado)..... 182
 - Acciones en el mapa de navegación..... 184
 - Zoom (ampliar/reducir el mapa)..... 185
 - Establecer un destino..... 185
 - Destinos recientes..... 187
 - Destinos favoritos 187
 - Navegar en el mapa 188
 - Detener la navegación..... 189
 - Editar ruta 189
 - Información de la ruta 190
 - Ajuste del volumen de la navegación 191
 - Ruta más rápida..... 191
 - Punto de interés (PDI)..... 191
 - Pantalla de PDI..... 192
- **SERVICIOS TOM TOM (SI ASÍ ESTÁ EQUIPADO) 192**
 - Cámaras de tráfico/velocidad en vivo (si así está equipado)..... 193
 - Advertencias de zonas de riesgo y de peligro..... 195
 - Mandar destino al vehículo..... 196
 - Buscar un PDI en línea 197
 - Navegación de última milla..... 197
- **AJUSTES 198**
 - Activar el menú de ajustes 198
- **PAGINAS DE DESEMPEÑO 206**
 - Medidores técnicos..... 207
 - Historial de consumo 207
 - Manejo eficiente 208
 - AWD/Torque del motor 208
 - Temperaturas (Sólo en versión Quadrifoglio)..... 209
 - Tiempos de arranque (Sólo en versión Quadrifoglio)..... 209
 - Contenido de desempeño (si así está equipado)..... 210
- **INFORMACIÓN DEL VEHÍCULO..... 211**
 - Servicio (servicio programado)..... 211
 - Sistema de monitoreo de presión de neumáticos (TPMS)..... 211
 - Nivel de aceite del motor..... 212
 - Sistema Alfa DNA..... 212



- Manual del propietario (si así está equipado) 212
 - **ASISTENCIA PARA EL CONDUCTOR 212**
 - Submenú “Seguridad” 212
 - Submenú “Confort” 213
 - Ajustes del sistema de asistencias 214
 - Activación/desactivación del sistema de asistencias 214
 - Deslizador 216
 - **APPLE CARPLAY® / ANDROID AUTO™ 217**
 - Configuración de la aplicación Apple CarPlay® 217
 - Configuración de la aplicación Android Auto™ 217
 - Indicaciones en la pantalla 217
 - Uso de la aplicación 218
 - Navegación 219
 - Cerrando las aplicaciones Apple CarPlay® y Android Auto™ 219
 - **ALFA CONNECT (SI ASÍ ESTÁ EQUIPADO) 219**
 - Introducción a Alfa Connect 219
 - Iniciando con Alfa Connect 220
 - **SISTEMA DE CARGA INALÁMBRICA (SI**
- ASÍ ESTÁ EQUIPADO) 221**
 - Operación 221
 - **COMANDOS DE VOZ 221**
 - Introducción 221
 - Activar/desactivar sesiones de voz 222
 - Estado de la sesión de voz 223
 - Lista de selección múltiple 223
 - Comandos de voz — Uso práctico... 223
 - Comandos de voz radio AM/FM/DAB 224
 - Comandos de voz para medios 224
 - Comandos de voz para navegación 224
 - Controles de voz para teléfono 225



INTRODUCCIÓN

El vehículo dispone de un Sistema de información y entretenimiento adaptado a las características específicas del habitáculo y con un diseño personalizado que se integra en el estilo del tablero de instrumentos y de la consola central.

El sistema está instalado en posición ergonómica para el conductor y el pasajero; las indicaciones en el tablero permiten identificar rápidamente los controles y facilitan su empleo.

Para aumentar la seguridad contra los robos, el sistema dispone de un sistema de protección que permite su uso únicamente en el vehículo en el que se montó originalmente.

A continuación se detallan las instrucciones de uso, que se recomienda leer atentamente y tener siempre a mano (por ejemplo, descargándolo a su teléfono).

RECOMENDACIONES, CONTROLES E INFORMACIÓN GENERAL

Seguridad cibernética

Su vehículo podría ser un “vehículo conectado”, equipado tanto con redes alámbricas e inalámbricas. Estas redes le permiten a su vehículo enviar y recibir información. Esta

información permite a los sistemas y características de su vehículo el funcionar adecuadamente.

Su vehículo puede encontrarse equipado con ciertas características de seguridad que le permiten reducir el riesgo de accesos no autorizados e ilegales a los sistemas de internos y de comunicación del vehículo. La tecnología en el software de su vehículo evoluciona con el tiempo y Stellantis, trabajando de la mano con sus proveedores, evalúa y toma las acciones necesarias. De forma similar a una computadora u otros dispositivos informáticos, su vehículo requiere de actualizaciones de software para mejorar el uso y rendimiento de sus sistemas y reducir el riesgo potencial de accesos no autorizados e ilegales.

El riesgo de accesos no autorizados e ilegales en su vehículo puede existir, aún con las versiones de software más reciente instaladas en su vehículo (como el software usado en su sistema de información y entretenimiento).



¡ADVERTENCIA!

- No es posible saber o predecir los resultados si los sistemas de su vehículos son accedidos o violados. Puede ser posible que los sistemas del vehículo, incluidos aquellos relativos a los sistemas de seguridad, sean imposibilitados de cumplir su función o provocar la pérdida de control del vehículo, resultando en un posible accidente con lesiones serias e incluso la muerte.
- SÓLO introduzca dispositivos de almacenamiento con contenido multimedia (como dispositivos con conexión y/o memorias USB o tarjetas SD) si provienen de una fuente de confianza. Archivos multimedia y cualquier otro almacenado dentro del dispositivo, de origen desconocido, pueden contener software malicioso, que si es instalado en el vehículo, puede aumentar las posibilidades de accesos no autorizados a los sistemas del vehículo.
- Como siempre, si usted experimenta un comportamiento extraño del vehículo, llévelo de inmediato a su distribuidor autorizado.

La privacidad de cualquier comunicación alámbrica o inalámbrica no puede asegurarse por completo. Terceros podrían conectarse de forma ilícita e interceptar información



y comunicaciones privadas sin su consentimiento.

Recomendaciones

Seguridad vial

Por favor, lea cuidadosamente estas precauciones de seguridad vial. El no hacerlo podría resultar en lesiones personales o daños a propiedad.

- Aprenda a utilizar las distintas características y aplicaciones del sistema antes de empezar a conducir, de forma que el uso del sistema sea lo más intuitivo y no requiera de periodos prolongados de visualización a la pantalla al conducir.
- Al conducir, observe la pantalla táctil de forma breve y sólo cuando sea seguro hacerlo. Si requiere de una visualización prolongada de la pantalla, escoja una ubicación segura donde pueda orillarse y estacionarse de forma segura.
- Si ocurre un problema, detenga cualquier acción. De no hacerlo podría provocar lesiones o daños. Acuda a su Distribuidor Autorizado para su reparación.
- Asegúrese que el nivel de volumen del sistema permita escuchar el tránsito exterior y vehículos de emergencia.



¡ADVERTENCIA!

SIEMPRE obedezca las leyes de tránsito y ponga atención al camino. SIEMPRE conduzca con las manos al volante. Usted tiene toda la responsabilidad y está asumiendo los riesgos relacionados con el uso del sistema de Información y entretenimiento y sus aplicaciones en el vehículo. Solo use las características del sistema cuando sea seguro hacerlo. El no hacerlo, podría resultar en un accidente que conlleve a la muerte.

Condiciones de recepción

Las condiciones de recepción varían constantemente durante la conducción. La recepción puede verse interferida por la presencia de montañas, edificios o puentes, especialmente cuando se está lejos del transmisor de la emisora sintonizada.

NOTA: Durante la recepción de la información sobre el tráfico, puede producirse una variación del volumen con respecto a la reproducción normal.

Cuidado y mantenimiento

Respete las siguientes precauciones para garantizar la eficiencia total del funcionamiento del sistema:



¡PRECAUCIÓN!

- Para limpiar el panel frontal y la pantalla, utilice solamente un paño suave, limpio, antiestático. Productos detergentes y abrillantadores pueden dañar la superficie. No use alcohol o productos similares para limpiar el módulo de instrumentos o la pantalla.
- No utilizar la pantalla como base para soportes con ventosas o adhesivos para navegadores externos, teléfonos inteligentes o dispositivos similares.
- Evite golpear el protector transparente de la pantalla con objetos puntiagudos o rígidos que puedan dañar la superficie; durante la limpieza, utilizando un paño suave, seco y antiestático, no ejerza presión.
- No utilice alcohol, gasolina ni otros derivados para limpie el protector transparente de la pantalla.
- Evite que los líquidos penetren en el interior del sistema: podrían dañarlo de manera irreversible.

Notas importantes

En caso de anomalía, el sistema debe comprobarse y repararse únicamente en un distribuidor autorizado.

Si la temperatura fuera excesivamente baja, la pantalla podría alcanzar su brillo óptimo

GIULIA



después de un cierto período de funcionamiento.

En caso de sobrecalentamiento del sistema (por temperatura exterior excesiva, exposición prolongada a los rayos solares, etc.), la pantalla puede activar la modalidad de “modo protección”, limitando primero la amplificación (volumen máximo) y luego interrumpiendo el funcionamiento hasta que la temperatura del radio descienda a un nivel aceptable.

DISPOSITIVOS MULTIMEDIA, ARCHIVOS Y FORMATOS DE AUDIO COMPATIBLES

El sistema puede reproducir, para las fuentes USB, los archivos con las siguientes extensiones y formatos:

- .MP3 (Bitrate 32 – 320 kbps, frecuencia 8 – 48kHz).
- .WAV.
- .AAC (Frecuencia 8 – 96kHz).
- Extensiones soportadas: .ACC, .M4A, .M4B y .MP4.
- .WMA (Bitrate 8 – 320 kbps, frecuencia 8 – 48 kHz).
- .FLAC (8 – 44.1 kHz).

El sistema además puede reproducir, para todas las fuentes USB, los siguientes formatos de listas de reproducción:

- .PLS.
- .WPL.
- .M3U.

El sistema es capaz de reproducir, para los dispositivos Apple® y los compatibles con los protocolos MTP (Media Transfer Protocol), todas las extensiones y los formatos de archivo y listas de reproducción compatibles con el mismo dispositivo y mostrados por el dispositivo al sistema.

NOTA:

- Resulta indiferente si los sufijos se han escrito en mayúscula o en minúscula.
- Se recomienda cargar única y exclusivamente archivos de música no protegidos y con extensiones compatibles.

Notas sobre las marcas

iTunes® y iPhone® son marcas registradas de Apple® Inc.

Todas las demás marcas de fábrica son propiedad de los respectivos propietarios.

Apple® no se responsabiliza del funcionamiento de este dispositivo y de su conformidad con los estándares normativos y de seguridad.

Fuentes de audio externas

En el vehículo se pueden utilizar otros dispositivos electrónicos (por ejemplo, PDA, etc.).

Sin embargo, algunos de ellos pueden provocar interferencias electromagnéticas. Si se nota un empeoramiento de la operación del sistema, desconecte dichos dispositivos.

NOTA:

- El sistema es compatible con dispositivos USB formateados en FAT32, FAT16, ExFat, NTFS, HFS+, UDF e ISO9660. El sistema no es compatible con dispositivos que posean más de 64 GB de capacidad y acepta un máximo de canciones indexadas por dispositivo MSD/MTP de 16,000.
- El sistema no es compatible con HUB USB conectados al puerto USB del vehículo. Conecte el dispositivo multimedia directamente al puerto USB, utilizando el cable de conexión específico para el dispositivo, si es necesario.
- Se recomienda cargar única y exclusivamente archivos de música no protegidos y con extensiones compatibles.

Protección antirrobo

El sistema dispone de una protección antirrobo basada en el intercambio de información con la computadora electrónica (Body Computer) del vehículo. De esta forma se garantiza la máxima seguridad y se evita que el sistema sea utilizado en otros vehículos en caso de robo. Contacte con su distribuidor autorizado de ser necesario.



Actualizaciones de software

Tan pronto como esté disponible el software de actualización del Sistema de Información y entretenimiento, podrá llevarse a cabo la actualización acudiendo con un Distribuidor Autorizado.

Actualización de los mapas

Para actualizar los mapas, acuda con un Distribuidor Autorizado.

Sistema de audio

Sistema de audio de nivel básico

El sistema de audio "básico" está equipado con 8 bocinas y es capaz de desarrollar una potencia acústica de 100W.

El sistema básico se compone de:

- 4 Woofers (2 en las puertas delanteras y 2 en las puertas traseras) con un diámetro de 160 mm.
- 4 Tweeters (2 en las puertas delanteras y 2 en las puertas traseras) con un diámetro de 40 mm.

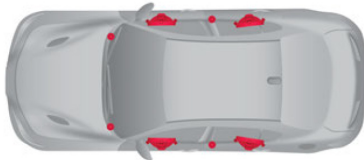

Sistema de audio nivel básico

Sistema audio Premium (si así está equipado)

El sistema de audio "medio" está equipado de 10 bocinas con amplificador de 400 W.

El sistema se compone de:

- 4 Woofers (2 en las puertas delanteras y 2 en las puertas traseras) con un diámetro de 160 mm.
- 4 Tweeters (2 en las puertas delanteras y 2 en las puertas traseras) con un diámetro de 40 mm.
- 1 Midrange (en el tablero de instrumentos) con un diámetro de 90 mm.
- 1 Amplificador de 8 canales en la cajuela.
- 1 subwoofer 150 x 230 mm en la parte trasera.

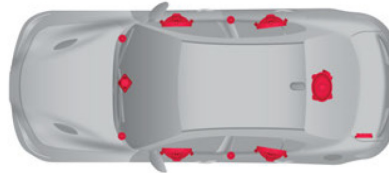

Sistema de audio Premium

Sistema audio Premium Harman / Kardon (si así está equipado)

El sistema de audio "alto" está equipado de 14 bocinas con amplificador de 900W.

El sistema se compone de:

- 4 Tweeters (2 en las puertas delanteras y

2 en las puertas traseras) con un diámetro de 40 mm.

- 4 Woofers (2 en las puertas delanteras y 2 en las puertas traseras) con un diámetro de 160 mm.
- 5 Midrange (2 en las puertas delanteras, 1 en el tablero de instrumentos y 2 en la bandeja trasera) con un diámetro de 80 mm.
- 1 amplificador de 12 canales en la cajuela.
- 1 subwoofer 180 x 270 mm en la bandeja trasera.

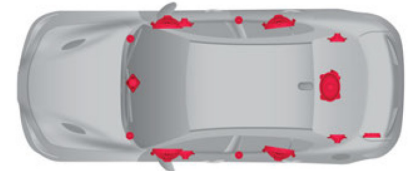

Sistema de audio Premium Harman / Kardon

Recepción GPS (Global Positioning System)

El GPS es un sistema vía satélite que proporciona información sobre la hora y la posición en todo el mundo. El sistema GPS está exclusivamente controlado por el gobierno de los Estados Unidos, único responsable de la disponibilidad y precisión del sistema.

El funcionamiento de este sistema de navegación puede estar influido por las posibles

modificaciones efectuadas en la disponibilidad y precisión del GPS o por condiciones ambientales específicas.

Cuando la navegación se inicia por primera vez, el sistema podría necesitar unos minutos para establecer la posición GPS y mostrará la posición actual en el mapa. Posteriormente, la posición se encontrará mucho más rápidamente (normalmente se necesitarán pocos segundos).

La presencia de edificios de gran tamaño o similares puede interferir en la recepción de la señal GPS.

Avisos sobre el copyright

© 2023 TomTom™. Todos los derechos reservados. Este material es propiedad del titular y está cubierto por el copyright o la protección de los derechos de base de datos u otros derechos de propiedad intelectual de TomTom® o de sus proveedores. El uso de este material está sujeto a los términos de un contrato de licencia. Cualquier copia o divulgación no autorizada de este material puede perseguirse por vía civil y penal.

Linotype, Frutiger Y Univers son marcas de Linotype GmbH registradas en U.S. Patent and Trademark Office y pueden registrarse en determinadas jurisdicciones. MHEi es una marca de The Monotype Corporation y puede registrarse en determinadas jurisdicciones.

Copyright ©2023. Magneti Marelli. Todos los derechos reservados.

La marca Magneti Marelli es una marca registrada propiedad de Magneti Marelli S.p.A.

El sistema Información y entretenimiento de Alfa Romeo Giulia es una obra protegida por los derechos de autor y/o por otros derechos de propiedad intelectual de Magneti Marelli S.p.A. y/o de sus proveedores y/o de terceros. Cualquier uso no autorizado será perseguido por la ley.

Si Magneti Marelli utiliza módulos, componentes y/o bibliotecas de

código abierto o propietarias de proveedores y/o de terceros, dicho material está sujeto a los términos y las condiciones establecidos en las respectivas licencias.

CONTROLES

Controles en la consola

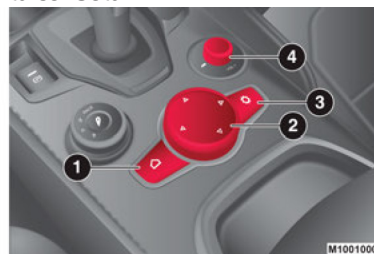

- 1 — Botón “Menú/Hogar/Home”
- 2 — Perilla giratoria
- 3 — Botón “Ajustes”
- 4 — Botón encendido/apagado y Perilla de volumen

Tabla resumen de los controles

Botón MENÚ (1)

Acción	Función
PRESIÓN	Acceder al menú principal

Perilla giratoria (2)

Acción	Función
ROTACIÓN	Dentro de los Menús: Desplaza las opciones de los menús. En modo Navegación (si así está equipado): Función de zoom en los mapas.



Acción	Función
PRESIÓN CORTA	Dentro de los Menús: Abre la opción para la selección resaltada, o selecciona ese elemento.
PRESIÓN LARGA	En modo radio: Almacena la estación de radio en la barra de estaciones de radio / almacena un favorito en la barra de preestablecidos
DESPLAZAMIENTO CORTO A LA DERECHA *	Dentro de los Menús: Abre las opciones para la selección resaltada o seleccionar ese elemento. En modo Navegación (si así está equipado), en la función Explorar mapa: Para moverse a la derecha en el mapa.
DESPLAZAMIENTO CORTO A LA IZQUIERDA *	Dentro de los Menús: Volver al menú anterior (función "Esc"). En modo Navegación (si así está equipado): en la función Explorar mapa: Para moverse a la izquierda en el mapa.
DESPLAZAMIENTO CORTO HACIA EL FRENTE *	Dentro de los Menús: Cierra el menú multitareas. En modo Navegación (si así está equipado), en la función Explorar mapa: Para moverse hacia adelante en el mapa.
DESPLAZAMIENTO CORTO HACIA ATRÁS *	Dentro de los Menús: Abre y cierra el menú I multitareas. En modo Navegación (si así está equipado), en la función Explorar mapa: Para moverse hacia atrás en el mapa.

* La perilla giratoria debe ser inclinada en la dirección indicada.

Botón "Ajustes" (3)

Si se presiona el botón de ajuste  en el modo "RADIO", "MEDIA", "TELÉFONO" o "NAVEGACIÓN", se accede a la pantalla de "Configuración" del modo en cuestión; presionando el botón por segunda vez, se regresará a la modalidad anterior. Si se presiona el botón ajustes mientras está en la página de inicio, abrirá el control de apagado de pantalla, brillo de pantalla, reordenar widgets, cambiar tamaño de widgets y contenido de widgets.

Botón encendido/apagado y Perilla de volumen (4)

Acción	Función
PRESIÓN LARGA	Encender o apagar el Sistema de Información y entretenimiento
ROTACIÓN	Rote hacia la derecha para aumentar el volumen Rote hacia la izquierda para disminuir el volumen.
PRESIÓN CORTA	En modo Radio: Activa/Desactiva la función Mute. En modo Media: Activa/Desactiva play/pausa. En modo Teléfono: Activa/Desactiva el micrófono durante la llamada
DESPLAZAMIENTO LATERAL	En modo Radio: A la derecha selecciona la emisora de radio siguiente, a la izquierda selecciona la emisora anterior. (La búsqueda de la estación de radio puede ser hecha por "Frecuencia" / "Nombre" / "Favoritos") En modo Media: Presión corta a la derecha selecciona la pista siguiente, presión corta a la izquierda selecciona la pista anterior. Presión larga a la derecha: Ir a la pista siguiente. Presión larga a la izquierda: Ir a la pista anterior.

Controles en el volante

En el volante se encuentran los controles de las funciones principales

del sistema, que permiten su control de una manera más sencilla.

La activación de la función elegida se acciona, en algunos casos, a partir de la duración de la presión ejercida (presión corta o larga), como se indica en las tablas siguientes.

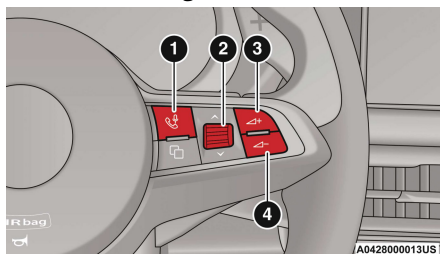

Controles en el volante

- 1 — Botón “siguiente”
- 2 — Botón “anterior”
- 3 — Botón comandos de voz
- 4 — Botón teléfono
- 5 — Control de volumen

Tabla resumen de los controles en el volante

Botón “siguiente” ►► (1)

Acción	Función
PRESIÓN CORTA	En modo Radio: Selecciona la emisora de radio siguiente. En modo Media: Selecciona la pista siguiente.
PRESIÓN LARGA	En modo Radio: Barrido de las frecuencias superiores hasta que se suelta, solo para AM y FM, no para Radio Satelital SiriusXM®. En modo Media: Avance rápido por la pista.

Botón “anterior” ◀◀ (2)

Acción	Función
PRESIÓN CORTA	En modo Radio: Selecciona la emisora de radio anterior. En modo Media: Selecciona la pista anterior.
PRESIÓN LARGA	En modo Radio: Barrido de las frecuencias inferiores hasta que se suelta, solo para AM y FM, no para Radio Satelital SiriusXM®. En modo Media: Retroceso rápido por la pista.

Botón comandos de voz (3)

Acción	Función
PRESIÓN CORTA	Sin una sesión de voz activa: Activación del reconocimiento de voz. Con una sesión de voz activa: Cierra inmediatamente las sesiones de voz activas.
PRESIÓN LARGA	Con una sesión de voz activa: Interrumpe la sesión de voz en progreso (se puede iniciar un nuevo comando de voz). Sin una sesión de voz activa y con un dispositivo externo de audio conectado (Apple CarPlay® / Android Auto™): Activación del reconocimiento de voz para el dispositivo conectado.

NOTA: Si las aplicaciones Apple CarPlay® y Android Auto™ están presentes, el asistente de voz Siri (para Apple CarPlay®) o el Asistente de Google (para Android Auto™) será activado. En este caso, puede usar los controles de voz en “lenguaje natural” y no solo los preestablecidos para el sistema Connect. Siri o el Asistente de Google solo se activarán manteniendo presionado el botón en el lado derecho del volante.

Botón Teléfono (4)

Contesta / Termina llamadas o muestra la lista de llamadas recientes.



Control de Volumen (5)

Acción	Función
MOVIMIENTO	Hacia arriba: Aumenta el volumen. Hacia abajo: Disminuye el volumen.
PRESIÓN CORTA	En modo Radio: Activa/Desactiva la función Mute. En modo Media: Activa/Desactiva la función Mute.

Acciones que se pueden realizar con la función de pantalla táctil

El sistema de radio también está equipado con funcionalidad de pantalla táctil. Además de seleccionar menús y funciones usando los botones en el volante o la perilla giratoria, es posible interactuar con las diversas funciones / modos presionando los iconos que se muestran en la pantalla.

Función	Acción en la pantalla	Función	Acción en la pantalla
Desplazar hacia arriba		Mover a la izquierda	
Desplazar hacia abajo		Mover a la derecha	
Presión corta		Presión larga	

WIDGETS

Modos de interacción de los widgets

Usando la pantalla táctil o la perilla giratoria, usted puede interactuar con los widgets en el menú principal. Si usa la perilla giratoria, el widget seleccionado se resaltará automáticamente en la pantalla, en donde podrá definir una de las siguientes acciones:

- **Abrir** el widget presionando sobre el en la pantalla táctil o presionando la perilla giratoria.
- **Desplazarse** a través de los widgets usando la pantalla táctil o rotando la perilla giratoria.

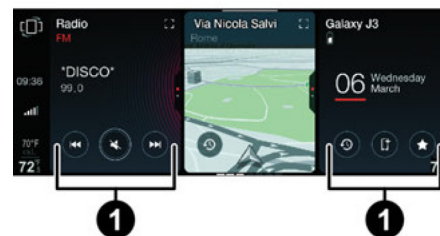

1 — Widgets



La mayoría de los widgets contienen un botón gráfico que permite

el acceso directo a las funciones principales relacionadas con el modo seleccionado.

Estos botones gráficos solo están disponibles en la pantalla táctil. Las funciones realizadas por estos botones gráficos todavía se pueden activar usando los controles del volante, por ejemplo, para las funciones Play / Pause. Usted puede:



- Cambiar la visualización de los widgets.
- Cambiar el tamaño de los widgets.
- Desplazarse verticalmente para ver el contenido del widget.

Moviendo los widgets

Hay dos métodos diferentes para personalizar los widgets: usar la pantalla táctil o usar la perilla giratoria.

Usando la pantalla táctil

Seleccione el widget deseado o presione el botón "Reordenar"  en la barra de estado vertical par a llevar a cabo la acción deseada:

-  Mover el widget: Mantenga presionado el widget deseado y luego muévalo a la derecha o izquierda de la pantalla.
-  Cambio de tamaño del widget: Presione el widget deseado y luego cambie su tamaño.
-  Ver contenido del widget: Seleccione el widget deseado y luego desplácese verticalmente.

Usando la perilla giratoria

1. Presione el botón de ajuste  en la consola central.
2. Rote la perilla giratoria para seleccionar el ajuste.
3. Presione la perilla giratoria para confirmar la selección, luego seleccione una de las siguientes opciones:
 - Reordenar widget:** Mover el widget deseado a la izquierda o derecha de la pantalla.
 - Redimensionar widget:** Cambiar el tamaño de visualización del widget entre las relaciones de "1/3" y "2/3" disponibles en pantalla.
 - Contenido del widget:** Ver el contenido del widget deseado.



Redimensionando los widgets



Los widgets pueden ocupar 1/3 o 2/3 del área de la pantalla.

NOTA: No todos los widgets tienen el botón ampliar gráfico.

GIULIA

pliar gráfico. Si el botón  no está presente, no será posible activar la vista "2/3" del widget.

Usando la pantalla táctil

- Vista 1/3:** Los iconos, nombre del menú, información principal y botones gráficos (hasta 3) aparecen en la pantalla.
- Vista 2/3:** Para ampliar el widget, presione el botón Ampliar  ubicado en la parte superior del widget. Cuando este tipo de pantalla está activa, se muestra información adicional en la pantalla con respecto a la vista "1/3" (por ejemplo, el widget del modo de navegación mostrará el mapa de navegación ampliado mientras que el widget del modo de radio mostrará el botón gráfico Fuente). Para regresar de la vista "1/3", presione el botón . También se mostrarán hasta cuatro  botones gráficos.

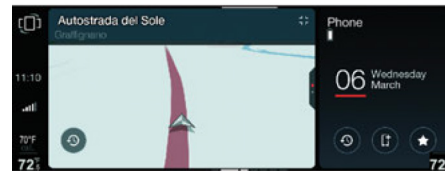
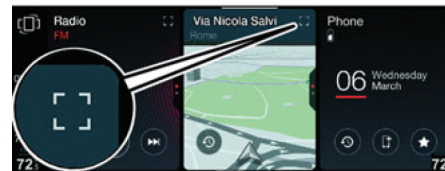



Usando la perilla giratoria en el panel

Active el menú de opción y luego seleccione el elemento "Cambiar tamaño de widget".

Solo se activarán los widgets redimensionables (estos aparecerán en la pantalla con un color diferente de aquellos que no pueden redimensionarse y, por lo tanto, no pueden seleccionarse).

Presione la perilla giratoria para cambiar el tamaño del widget y cambiar a "vista 2/3". Los widgets se ampliarán hacia el lado derecho de la pantalla. Presione el botón en la pantalla para volver a la vista normal.



NOTA: No es posible mantener dos widgets en modo "vista 2/3" en la pantalla al mismo tiempo.

Es posible, en cualquier momento, usar la pantalla táctil para interactuar con los widgets. Aparecerán mensajes en la pantalla que indican cómo proceder.

Presione el botón en la pantalla o el mismo botón en la consola central para mostrar el menú principal en la pantalla.

Al presionar el botón < en la pantalla o mover la perilla giratoria hacia la izquierda se mos-

trará el menú ajustes en la pantalla.

Visualizando el contenido del widget

Usando la pantalla táctil

Para cambiar la vista del widget, selecciónelo y desplácese hacia arriba o hacia abajo. Dependiendo del widget seleccionado, se puede mostrar más de una página.

NOTA: No todos los widgets tienen varias páginas. La pantalla mostrará qué widgets le permiten desplazarse entre las páginas.



Usando los comandos localizados en la perilla giratoria

Vaya al menú ajustes y luego seleccione "contenido del widget". Solo los widgets con contenido serán seleccionables en la pantalla.

- Rote la perilla giratoria para seleccionar el widget deseado.
- Presione la perilla giratoria para confirmar la selección.
- Rote la perilla giratoria para mostrar el contenido del widget.

- Presione la perilla giratoria para mantener activa la pantalla y salir del widget.



La pantalla táctil se puede usar en cualquier momento para interactuar con el widget. Desplácese hacia arriba o hacia abajo para mostrar el contenido.

Reordenando los widgets

Los widgets pueden ser reordenados en el menú principal de dos maneras:

- Explícito:** Presione el botón gráfico "Reordenar" ubicado en la esquina superior izquierda de la pantalla.
- Implícito:** Presione y mantenga sobre el widget deseado.

En ambos modos, el tamaño de los widgets se reducirá y se mostrarán, hasta un máximo de cinco, en la pantalla.

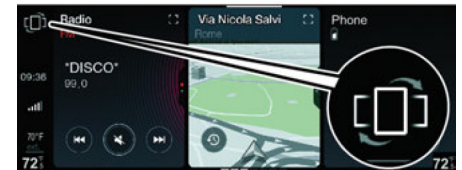

Usando la pantalla táctil

Modo "explícito"

- Presione el botón ubicado en la parte superior izquierda de la pantalla. Se mostrará el primer widget.
- Mantenga presionado sobre el widget deseado y arrástrelo a la posición deseada.
- Suelte el widget. El sistema almacenará la nueva posición del widget.



Modo "implícito"

- Mantenga presionado sobre el widget deseado. Los widgets se reducirán y se mostrarán, hasta un máximo de cinco, en la pantalla. El widget seleccionado permanecerá visualizado y será de mayor tamaño.
- Mantenga presionado el widget deseado y arrástrelo a la posición deseada.
- Suelte el widget. El sistema almacenará la nueva posición del widget.

En ambos casos, puede desplazarse hacia la derecha / izquierda a través de los diversos widgets (la pantalla mostrará el último wid-

get seleccionado). Para volver al Menú principal presione los botones o .

Usando los comandos localizados en el panel giratoria

Active el menú Configuración y seleccione "Reordenar widgets". El primer widget se mostrará automáticamente.

Los widgets aparecerán pequeños y se mostrarán, hasta un máximo de cinco, en la pantalla.

El último widget aparecerá sombreado, lo que indica que la lista de widgets continúa si gira la perilla giratoria hacia la derecha.

Proceda de la siguiente manera para reordenar los widgets:

- Rote la perilla giratoria y seleccione el widget deseado. El widget se resaltará en la pantalla.
- Presione el panel giratoria: Aparecerá una flecha junto al widget, que indica la dirección en la que puede mover el widget.
- Rote el panel giratoria para mover el widget a la posición deseada.
- Presione el panel giratoria para almacenar la nueva ubicación del widget (el widget continuará resaltado en la pantalla).

Para volver al menú principal, rote la perilla giratoria hacia la izquierda o presione el botón del menú principal en la consola central.

ESTRUCTURA DE MENÚS

Los menús para los distintos modos (Radio, Medios, Teléfono, etc.) se dividen en:

- Menú principal** (menú de primer nivel)
- Pantalla activa** relativa al modo seleccionado (menú de segundo nivel)
- Visualización de lista** (menú de tercer nivel)

Cada pantalla puede contener varios submenús (3er nivel, 4to nivel, etc.).

NOTA: Es posible que las listas ya estén presentes en algunas pantallas de menú de segundo nivel.

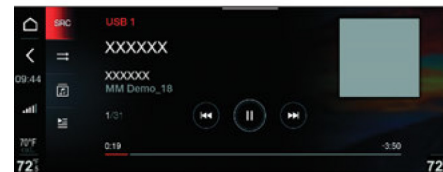

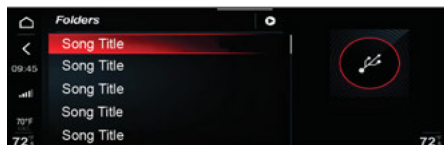



Menú principal

El menú principal consta de una lista de widgets, que se pueden seleccionar con la perilla giratoria o con la pantalla táctil.

Algunos widgets ocupan 1/3 del área de visualización principal, mientras que otros pueden ocupar 2/3 del área de visualización principal.

Accediendo al menú principal

Puede acceder al Menú principal de las siguientes maneras:

- Presionando el botón Menú  ubicado en la consola central.
- Rotando la perilla giratoria hacia la izquierda.
- Presionando el botón  en la pantalla táctil.
- Presionando el botón < en la pantalla táctil cuando se encuentre en otro menú (Por ejemplo "Medios").



Indicaciones en la pantalla

La siguiente información se muestra en la pantalla del menú principal:

1. **Barra de estado vertical:** Muestra información como la hora, la intensidad de la señal de la red telefónica y las temperaturas externas. Las unidades de medida relacionadas con el tiempo y la temperatura externa dependen de las selecciones en el menú Ajustes.
2. **Botones gráficos:** Se pueden usar para interactuar con algunas funciones relacionadas con el modo seleccionado.
3. **Temperatura dentro del compartimiento de pasajeros:** Establecido por el sistema de control del aire acondicionado.
4. **Botón "Reordenar"** (dentro de la barra de estado vertical): Al presionar este botón, se reducen los widgets, para que puedan moverse en la pantalla (la pantalla muestra hasta un máximo de cinco widgets a la vez).
5. **Botón "Agrandar":** Al presionar este botón se puede agrandar un widget (se muestra "2/3" en la pantalla).

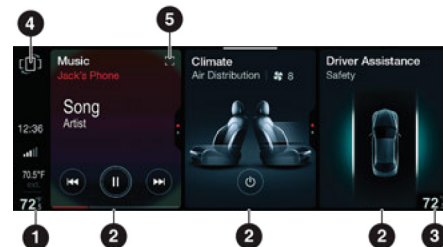

Cada modo (Radio, Teléfono, Medios, Navegación, etc.) tiene un widget dedicado.

Los widgets relacionados con las funciones de conectividad de dispositivos externos (Apple CarPlay® o Android Auto™) y las aplicaciones se pueden agregar más adelante. Al activar una aplicación Apple CarPlay® o Android Auto™, el widget aparecerá en la pantalla.

El orden de visualización de los widgets en la pantalla es establecido originalmente por el fabricante.

Sin embargo, su orden se puede cambiar en cualquier momento.

Pantalla activa

La siguiente información se muestra en la pantalla activa:

1. **Barra de estado:** Muestra los botones  y < así como información adicional, varía según el modo seleccionado.
2. **Barra de menú** (con un número fijo de

funciones): Al rotar la perilla giratoria y seleccionar una de las funciones actuales, el elemento se resaltará y aparecerá la siguiente pantalla durante unos segundos.

3. **Área de visualización de contenido:** Los comandos relacionados con el modo activo se muestran en el centro de la pantalla (por ejemplo, estación de radio / pista de música que se está reproduciendo / mapa de navegación / información del teléfono, etc.). Algunos de los controles en la pantalla solo están activos a través de la función de pantalla táctil.

NOTA: La función realizada por el botón  también se puede realizar presionando el mismo botón en la consola central.

Presione el botón < o rote la perilla giratoria hacia la izquierda para volver al menú activo anteriormente.

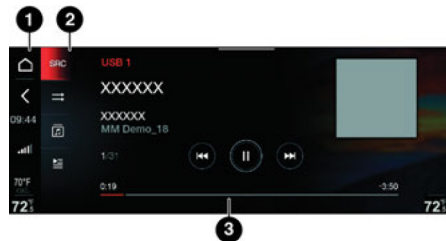

Botones de acción

Los botones de acción pueden aparecer en la visualización de la pantalla y resaltarse

cuando se presionan. El texto descriptivo de cada acción también se mostrará junto a cada botón durante unos segundos.

Seleccione los elementos en la pantalla con la perilla giratoria para resaltar el primer elemento de la lista. Rote la perilla giratoria en sentido de las manecillas del reloj o sentido contrario de las manecillas del reloj para seleccionar el elemento deseado.

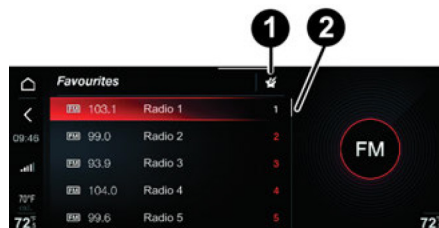

1 — Botón acción

2 — Lista de elementos

Barra lateral de “desplazamiento”

Si hay más de un elemento en la lista, aparecerá una barra lateral de desplazamiento en la pantalla. Se puede utilizar para desplazarse por los distintos elementos.

Búsqueda “A-Z”

La función se activará cuando se realice un movimiento rápido en la pantalla utilizando la función de pantalla táctil o al rotar la perilla giratoria rápidamente.

Aparecerá un menú en la pantalla que contiene las letras del elemento seleccionado actualmente.

Cuando finaliza el movimiento rápido, la búsqueda “A-Z” continuará desde la letra seleccionada previamente.

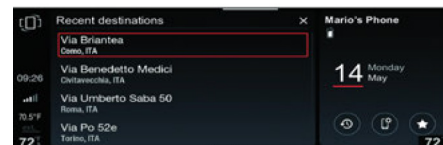

NOTA:

- La función solo está disponible para listas que contienen más de 200 elementos. Si hay menos de 200 elementos, desplácese hacia arriba / abajo usando la pantalla táctil o rote la perilla giratoria hacia arriba / abajo.
- La función solo está disponible para listas que contienen elementos en orden alfabético “A-Z”.

Reordenar los elementos en una lista

Esta función solo está disponible en los modos “Radio”, “Teléfono” y “Navegación”. Esta función se puede usar con los controles de la pantalla táctil o los controles en la consola central.



Usando la pantalla táctil

- Seleccione el elemento deseado en la pantalla.
- Mantenga presionado el elemento deseado para mover hacia arriba / abajo hasta llegar a la nueva posición en la lista.
- Suelte el elemento una vez que se alcanza la nueva posición, la cual será almacenada por el sistema.

Usando la perilla giratoria

- Rote la perilla giratoria para seleccionar el elemento deseado.
- Presione la perilla giratoria para confirmar la selección.
- Rote la perilla giratoria para mover el elemento a la nueva posición en la lista.
- Presione la perilla giratoria para confirmar y almacenar la nueva posición.

Pantallas de información

Las pantallas de información se muestran para alertar al conductor de las acciones disponibles en una pantalla (por ejemplo, los menús "Ajustes" o "Bluetooth®").

Use la pantalla táctil o use los controles ubicados en la perilla giratoria para operar las opciones disponibles.

Si hay más de un elemento en la lista, aparecerá una barra lateral de desplazamiento en la pantalla.

Menú "Multitareas"

La siguiente información se muestra en la barra de estado del menú de "Multitareas".

- Botón para el menú de ajustes.
- Siete botones gráficos.

El menú "multitareas" se puede utilizar para:

- Acceder al menú de Configuración.
- Acceder rápidamente a estaciones de radio guardadas como favoritas, contactos o destinos de navegación.
- Agregar botones gráficos para un rápido acceso.



Visualización de la barra de estado del menú "Multitareas"



Activación

- Usando la pantalla táctil: presione la parte superior de la pantalla y deslice el dedo hacia abajo.
- Usando la perilla giratoria: Mueva la perilla giratoria hacia abajo.



1 — Perilla giratoria

Desactivación

- Usando la pantalla táctil: Desplácese hacia arriba o presione en la pantalla fuera del menú "multitareas".
- Usando la perilla giratoria: Mueva la perilla giratoria hacia arriba / izquierda, presione el botón  "Menú" (esto volverá a la pantalla principal) o presione el botón  "Ajustes" (esto activará el menú de ajustes).
- Espere unos segundos: La barra de estado desaparecerá automáticamente.
- Active el menú "Ajustes" o seleccione uno de los elementos en la barra de es-**

GIULIA



tado.

Interrupción de visualización de la barra de estado

La visualización de la barra de estado se interrumpe en los siguientes casos:

- Cuando se muestra un nuevo menú con un mensaje de advertencia.
- Cuando la cámara de visión trasera está activada.

Menú de Configuraciones

Al presionar el botón Ajustes , se activa un menú para realizar los siguientes ajustes: "Pantalla apagada" y "Brillo de pantalla".

NOTA: Los elementos en la pantalla varían según el menú activo.

Agregar un nuevo elemento ("Agregar")

Al presionar el botón Agregar en la pantalla se activa un menú para realizar los siguientes ajustes:

- Estación de radio:** Guardar una nueva estación de radio.
- Destino:** Guardar un destino.
- Número de teléfono:** Guardar un número de teléfono.
- Servicios conectados (si así está equipado):** Guardar la característica de Servi-

cios Conectados.

Estación de radio

- Seleccione "Estación de radio"
- Aparecerá un menú en la pantalla con tres opciones disponibles:
 - **Estación actual:** Esta opción cierra la vista del menú y agrega la estación de radio deseada. El elemento aparecerá en gris si no se encuentra la estación de radio deseada.
 - **Favoritos:** Esta opción activa el menú "Favoritos", donde puede seleccionar una estación de radio guardada. Después de seleccionar la estación de radio, el menú desaparecerá de la pantalla y la estación de radio se agregará a la barra de estado.
 - **Lista de estaciones:** Esta opción activa el menú "Lista de estaciones" donde puede seleccionar la estación de radio deseada. Después de seleccionar la estación de radio, el menú desaparecerá de la pantalla y la estación de radio se agregará a la barra de estado.

Destino

- Seleccione "Destino".
- Aparecerá un menú en la pantalla con tres opciones disponibles:
 - **Destino actual:** Esta opción cierra la vista del menú y agrega el destino deseado. El elemento aparecerá en gris si no se encuentra el destino deseado.
 - **Favoritos:** Esta opción activa el menú "Favoritos" para los destinos. Después de seleccionar el destino, el menú desaparecerá de

la pantalla y el destino se agregará a la barra de estado.

- **Destinos recientes:** Esta opción muestra el menú "Lista de destinos recientes", donde puede seleccionar el destino deseado. Después de seleccionar el destino, el menú desaparecerá de la pantalla y el destino se agregará a la barra de estado.

Número de teléfono

- Seleccione "Número de teléfono"
- Aparecerá un menú en la pantalla con tres opciones disponibles:
 - **Llamadas recientes:** Esta opción muestra las llamadas realizadas más recientes. Puede seleccionar el número de teléfono deseado de la lista. Después de la selección, la lista desaparecerá de la pantalla y el contacto se agregará a la barra de estado.
 - **Favoritos:** Esta opción muestra la lista de contactos telefónicos "Favoritos". Puede seleccionar el número de teléfono deseado de la lista. Después de la selección, la lista desaparecerá de la pantalla y los contactos se agregarán a la barra de estado.
 - **Contactos:** Esta opción muestra la lista de "Contactos" en la pantalla. Puede seleccionar el número de teléfono deseado de esta lista. Después de la selección, la lista desaparecerá de la pantalla y los contactos se agregarán a la barra de estado. Si hay más de un número de teléfono para el contacto en la guía telefónica, todos aparecerán en la pantalla.

Servicios conectados

GIULIA



- Seleccione "Servicios Conectados"
- Aparecerá un menú en la pantalla con tres opciones disponibles:
 - **Llamada de emergencia (SOS):** Esta opción muestra la característica de llamada de emergencia (SOS). Presionando esta opción, comenzará la característica.
 - **Llamada de asistencia:** Esta opción muestra la característica de llamada de asistencia. Presionando esta opción, comenzará la característica.
 - **Punto de conexión Wi-Fi:** Esta opción muestra la característica de punto de conexión Wi-Fi. Presionando esta opción, podrá encender o apagar la característica.

Seleccionar un elemento almacenado

Puede seleccionar las siguientes opciones en la barra de estado (usando la pantalla táctil o presionando la perilla giratoria):

- Estaciones de radio:** Activa la estación de radio deseada.
- Destino:** Activa la navegación al destino deseado; la pantalla de navegación aparecerá en la pantalla.
- Número:** Llama al contacto seleccionado; aparecerá un icono dedicado en la pantalla.

Edición de una entrada almacenada

- Usando la pantalla táctil:** Mantenga presionado el elemento deseado en la pantalla.

- Usando la perilla giratoria:** Rote la perilla giratoria y seleccione el elemento requerido. Luego, mantenga presionada la perilla giratoria.

Aparecerá una pantalla con tres opciones:

- Eliminar:** Elimina el elemento.
- Cambiar nombre:** Cambia el nombre del elemento
- Reemplazar:** Sobrescribe el elemento.

Teclado Gráfico

Con el teclado gráfico, es posible buscar nombres en la guía telefónica, ingresar un número de teléfono o ingresar las coordenadas de navegación.

NOTA: El teclado gráfico puede variar entre visualización "2/3" de la pantalla o "pantalla completa".

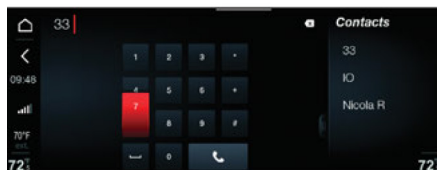

Uso del teclado gráfico

Usando la pantalla táctil

Presione las letras o números en el teclado para seleccionarlos.

Para volver al teclado de pantalla completa, presione el botón en la parte inferior izquierda de la pantalla.



1. Botón de teclado pantalla completa

Usando la perilla giratoria

Presione la perilla giratoria. Se mostrará el teclado gráfico. Gire la perilla para seleccionar las letras deseadas. Seleccione uno de los contactos para mostrar toda la información relacionada con ese contacto.

Caracteres especiales

A continuación se indica cómo ver caracteres especiales en el teclado gráfico.

Usando la pantalla táctil

- Mantenga presionada la letra deseada (por ejemplo, la letra "A"). Aparecerán to-

GIULIA

dos los caracteres especiales relacionados con esa letra.

- Presione el carácter especial para seleccionarlo. Los caracteres especiales desaparecerán de la pantalla (el carácter especial seleccionado se mostrará en la parte superior de la pantalla).

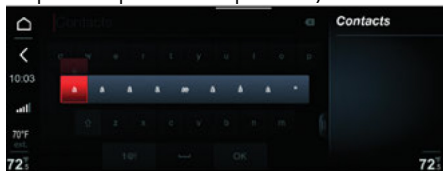

Usando la perilla giratoria

- Rote la perilla giratoria y seleccione la letra deseada.
- Mantenga presionada la perilla giratoria para confirmar la selección.
- Rote la perilla giratoria para seleccionar el carácter especial deseado.
- Presione la perilla giratoria para confirmar la selección. Los caracteres especiales desaparecerán de la pantalla. El carácter especial seleccionado se mostrará en la parte superior de la pantalla.

Resultados de la búsqueda

Usando la pantalla táctil

Use el teclado gráfico para buscar un contacto. El nombre aparecerá en el lado derecho de la pantalla.

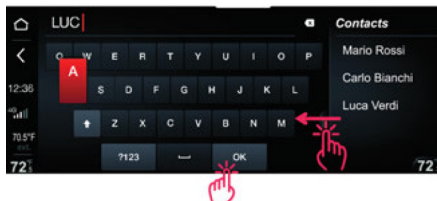

Al escribir una letra en el teclado gráfico, se mostrarán los resultados de búsqueda que contienen esa letra.

La pantalla relacionada con el contacto se puede activar presionando "OK" en la pantalla o moviendo la pantalla hacia la izquierda.

La pantalla puede cerrarse completamente moviendo la pantalla hacia la derecha; el teclado gráfico aparecerá nuevamente en la pantalla.

Para eliminar un carácter, presione el botón Atrás en la pantalla. Mantenga presionado el botón gráfico para eliminar los caracteres rápidamente.

Siguiente carácter válido

Al escribir un carácter, el sistema puede filtrar los siguientes caracteres que se pueden utilizar.

Los resultados de la búsqueda se muestran en el lado derecho de la pantalla, de acuerdo con la letra seleccionada.

Para mostrar la pantalla completa y seleccionar los nombres, rote la perilla giratoria

hasta que se seleccione "OK" en la pantalla. Luego, presione la perilla giratoria o mueva la perilla hacia la derecha.

Eliminar un carácter

Para eliminar un carácter:

- Mueva la perilla giratoria hacia la izquierda. Manténgala a la izquierda para eliminar caracteres rápidamente.
- Gire el botón giratorio y seleccione el símbolo Eliminar. Presione la perilla giratoria para eliminar el carácter. Mantenga presionada la perilla para eliminar caracteres rápidamente.



1 — Botón borrar

Menajes en la pantalla

En la pantalla se pueden mostrar mensajes de "Advertencia", "Peligro", "Alerta" o "Sugerencia".

Mensajes de advertencia

Estos mensajes aparecen en la parte baja de la pantalla. Presione la pantalla (función de la pantalla táctil) o gire el panel rotatorio para



seleccionar la opción deseada.

Si no se hace nada, el menú desaparecerá de la pantalla en pocos segundos.

En otros casos, pantallas emergentes aparecerán en la pantalla que debe ser cerrada manualmente por el conductor. Se cierran presionándolas.

NOTA: La vista del menú puede variar según el tipo de advertencia proporcionada.

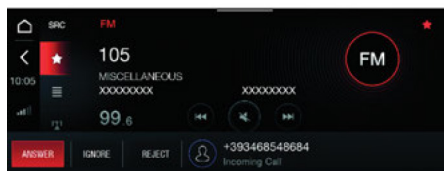

Mensajes de peligro

Estos mensajes se muestran en el centro de la pantalla hasta que se confirma una de las opciones mostradas (a través de la pantalla táctil o con la perilla giratoria).

NOTA: Algunos mensajes se pueden cerrar presionando el botón "X" que se muestra en la pantalla (usando la pantalla táctil) o presionando la perilla giratoria.

Mensajes de alerta

Estos mensajes se muestran en un área específica de la pantalla (por ejemplo, barra gráfica de volumen o temperatura).

La pantalla desaparecerá automáticamente después de unos segundos o si se muestran mensajes de advertencia / peligro.



Mensajes de urgencia

Estos mensajes se muestran junto al modo seleccionado (por ejemplo, "Destinos recientes"). La pantalla desaparecerá automáticamente después de unos segundos o al seleccionar alguna de las opciones mostradas.

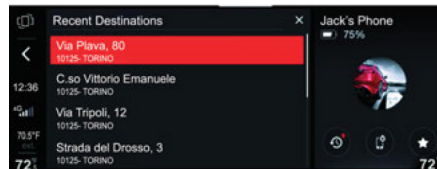

PERILLA DE VOLUMEN Y BOTÓN ON/OFF (ENCENDIDO/APAGADO)

El sistema se enciende o se apaga presionando durante unos segundos el botón ON/OFF y perilla de Volumen.

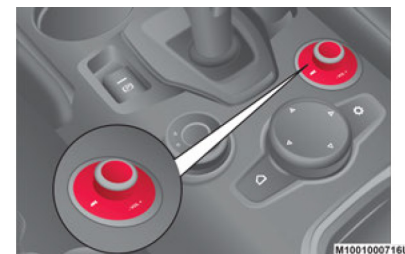

Botón ON/OFF y Perilla de volumen

El radio mantiene en la memoria el último estado (encendido o apagado) en el que se encontraba al apagar el motor. Al volver a arrancar el motor, el sistema reanuda el estado en el que se encontraba al apagar el motor por última vez.

NOTA: Esta configuración se puede modificar activando la función "Encendido automático" en el menú "Ajustes".

La perilla de regulación del volumen gira completamente (360°) en ambas direcciones, sin posiciones de parada.

Gire el control hacia la derecha para aumentar el volumen o hacia la izquierda para disminuirlo.

El sistema dispone de los siguientes sintonizadores: AM, FM y radio por satélite SiriusXM™ (si así está equipado).

NOTA: Algunas funciones del modo de radio se pueden activar con la perilla giratoria, los con-

troles de la pantalla táctil o los comandos de voz. Para obtener más información sobre el control por voz, consulte el capítulo “Control por voz” de este manual.

MODO RADIO

Selección del modo “Radio”

El modo “Radio” puede activarse utilizando el widget apropiado en el menú principal.



Presione el botón Ampliar en el widget o use el menú “Ajustes” para aumentar el tamaño del widget.



Puede haber 3 o 4 botones gráficos en el widget del modo “Radio” para interactuar con las funciones relacionadas con este modo (por ejemplo, seleccionar la estación de radio anterior o siguiente, activar o des-

activar silencio, etc.).

Menú principal de la pantalla “Radio”

La siguiente información se mostrará después de seleccionar la estación de radio deseada en la pantalla.



Barra lateral

Los siguientes botones gráficos se muestran en la barra lateral:

- SRC Seleccionar la banda de frecuencia deseada.
- ★ Seleccionar la lista de favoritos.
- ☰ Ver la lista de estaciones de radio almacenadas.
- 📶 Buscar manualmente una estación de radio.

Centro de pantalla:

La siguiente información se muestra en el área central de la pantalla:

1. Barra lateral.

2. Banda de frecuencia seleccionada (por ejemplo FM).
3. Nombre de la estación de radio actual y el símbolo de “favorito” si la estación está almacenada en la lista de favoritos.
4. Logo de la banda de frecuencia.
5. Tipo de programa.
6. Frecuencia actual de la estación de radio.
7. Botones del modo radio (seleccionar anterior estación, activar/desactivar el silencio, seleccionar la siguiente estación).
8. Lista de estaciones de radio almacenadas.

Seleccionar una banda de frecuencia

Para seleccionar la banda de frecuencia deseada, presione el botón SRC en la pantalla principal.

Las opciones posibles son AM, FM y radio satelital SiriusXM® (si así está equipado).



Seleccionar una estación de radio

Para buscar una estación de radio, proceda de la siguiente manera:



- ❑ Presione los botones **▶** y **◀** en la pantalla (búsqueda manual).
- ❑ Mueva el control de volumen a las posiciones **Buscar arriba/abajo**.
- ❑ Presione los botones **Buscar arriba / abajo** en el volante, activando la lista de estaciones de radio favoritas.
- ❑ Active la lista de estaciones de radio.

Búsqueda rápida de la estación anterior/siguiente

Para moverse dentro de una banda de frecuencia, mantenga presionados los siguientes controles:

- ❑ **Búsqueda hacia adelante:** Mueva la perilla de control de volumen hacia la derecha, presione el botón **Buscar hacia arriba** en la pantalla, el cual se puede seleccionar y activar rotando y presionando la perilla giratoria.
- ❑ **Búsqueda hacia atrás:** Mueva la perilla de control de volumen hacia la izquierda, presione el botón **Buscar hacia abajo** en el volante o presione el botón **◀** en la pantalla, el cual se puede seleccionar y activar rotando y presionando la perilla giratoria.

Búsqueda de la estación anterior/siguiente

- ❑ **Búsqueda hacia adelante:** Mueva breve-

mente la perilla de control de volumen hacia la derecha, presione el botón **Buscar hacia arriba** en el volante o presione brevemente el botón **▶** en la pantalla, el cual se puede seleccionar y activar rotando y presionando la perilla giratoria.

- ❑ **Búsqueda hacia atrás:** Mueva brevemente la perilla de control de volumen hacia la izquierda, presione el botón **Buscar hacia abajo** en el volante o presione brevemente el botón **◀** en la pantalla, el cual se puede seleccionar y activar rotando y presionando la perilla giratoria.

Al buscar hacia adelante, si el sistema llega al final de la banda, se detendrá automáticamente en la estación donde comenzó la búsqueda.

Sintonización manual de la estación de radio AM / FM

Para usar la función “Búsqueda manual” y seleccionar directamente una estación de radio, presione el botón gráfico **📶** en la pantalla. Si se reconoce la estación de radio (señal fuerte), el nombre se mostrará en la pantalla.

Las estaciones de radio con una señal fuerte se muestran en las tres líneas en la parte superior de la pantalla. Cuando la búsqueda se detiene en una estación de radio con una señal fuerte, se muestra en blanco en la pantalla.

MULTIMEDIA

NOTA: Si existe una señal HD Radio™ (si así está equipado), los subcanales no se muestran durante la fase de “Búsqueda manual”, pero aún puede seleccionar los canales de radio principales y desplazarse por sus subcanales.

Usando la pantalla táctil

- ❑ Seleccione una de las estaciones de radio.
- ❑ Presione y desplácese, hacia la derecha o hacia la izquierda, en la barra gráfica de frecuencias (la barra se resalta durante la búsqueda).
- ❑ Presione brevemente los botones gráficos **<** o **>** para seleccionar la frecuencia deseada (que cambiará, por ejemplo, de 94.8 a 94.9 a 95.0, etc.). Mantenga presionado el botón para disminuir/aumentar de manera rápida. La búsqueda finalizará cuando se suelte el botón gráfico.



- 1 — Nombre de la estación de radio
- 2 — Barra de frecuencia

Usando los controles de la perilla giratoria / del volante

Proceda de la siguiente manera para ejecu-

GIULIA



tar la función "Búsqueda manual" usando los controles ubicados en la consola central:

- Rote la perilla giratoria para seleccionar la frecuencia deseada.
- Mueva la perilla de volumen hacia la izquierda o hacia la derecha para seleccionar la estación de radio siguiente/anterior. Alternativamente, puede buscar presionando los botones Buscar arriba/abajo en el volante.

Radio SiriusXM® (si así está equipado)

El radio satelital SiriusXM® usa una tecnología de transmisión directa de satélite a receptor para proporcionar un sonido digital claro en todo el país. La suscripción del servicio es proporcionada por SiriusXM™ Satellite Radio.

Este servicio ofrece más de 130 canales de música, deportes, noticias, entretenimiento y programas infantiles, directamente desde sus estudios de radiodifusión mediante satélite.

SiriusXM® y las correspondientes marcas y símbolos son propiedad de SiriusXM® Radio Inc. y de sus empresas controladas. El radio SiriusXM® requiere una suscripción, que se vende por separado después de que termina la suscripción de prueba incluida con la compra del vehículo (donde se haya previsto). Los precios y la programación son proporcionados por SiriusXM® y están sujetos

a cambios. Los términos y condiciones que rigen las suscripciones están disponibles en el sitio web sirius.com/serviceterms. El servicio SiriusXM® Radio U.S. únicamente está disponible para personas mayores de 18 años en los 48 Estados contiguos de Estados Unidos de América, Distrito de Columbia y Puerto Rico. El servicio también se encuentra disponible en Canadá, véase www.siriuscanada.ca.

Esta función únicamente está disponible para radios equipadas con receptor satelital. Para recibir el radio satelital, el vehículo debe estar en el exterior, en un lugar despejado.

Si la pantalla muestra "adquiriendo señal", podría ser necesario que cambie la posición del vehículo para recibir una señal. En la mayoría de los casos, el radio satelital no recibe una señal en estacionamientos subterráneos, garajes o túneles.

Sin suscripción

Las radios equipadas con receptor satelital requieren una suscripción al servicio de SiriusXM®. Si el radio no cuenta con la suscripción necesaria, el radio puede recibir únicamente el canal del Tráfico/Clima.

Suscripción a SiriusXM®

Para activar la suscripción a SiriusXM®, se tiene que llamar al número gratuito del canal Tiempo. Se deberá proporcionar la identificación de SiriusXM® (SID) que se encuentra

en la parte inferior de la página del canal 0.

Después de seleccionar la modalidad "Radio Satelital SiriusXM™" las siguientes funciones estarán disponibles en la pantalla:

★ Favoritos

Permite acceso a las siguientes opciones:

- Editar favoritos
- Emisora favorita 01
- Emisora favorita 0...

🔄 Repetición instantánea

Permite activar la memorización y reproducción de hasta 22 minutos de audio de música y 48 minutos de radio hablada.

🔄 En vivo

Reproduce el contenido en vivo.

☰ Examinar

Permite acceder a las siguientes opciones:

- Sintonización directa
- Género
- Canal 01
- Canal 0...

... Más

Permite acceder a las siguientes opciones:

- "Sintonización directa"
- "Favoritos principales"
- "Artistas favoritos"



- Canciones favoritas"
- "Zona de juegos"
- "Agregar favoritos"
- "Eliminar favoritos"
- "Suscripción"
- "Canales excluidos"

Banda de frecuencia

Permite acceso a las diferentes bandas de frecuencia de radio.

Favoritos

Usando la función "Favoritos", puede almacenar la lista de estaciones de radio que escucha normalmente.

Para activar la función, presione el botón ★ en la pantalla.

La siguiente pantalla mostrará la lista de estaciones de radio almacenadas.

Editar favoritos

Seleccione "Editar favoritos" para acceder al menú para realizar las siguientes configuraciones:

- Agregar estación actual:** Para agregar estaciones a la lista de favoritos.
- Reordenar favoritos:** Muestra un widget en el que se pueden reordenar sus estaciones de radio favoritas.
- Eliminar favoritos:** Para eliminar una es-

tación de radio de la lista.

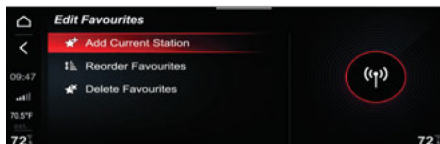

Reordenar favoritos

Seleccione "Reordenar favoritos" para cambiar su orden: la lista de favoritos se muestra en la pantalla.

La información que se muestra en la pantalla es el nombre, la frecuencia y el número predeterminado de la estación de radio favorita.

Proceda de la siguiente manera para cambiar la posición de una estación de radio favorita en la lista:

- Usando la perilla giratoria:** Rote la perilla giratoria para seleccionar la estación de radio deseada y luego presiónela. Mueva la perilla hacia arriba o abajo para seleccionar la nueva posición y luego presiónela para confirmar y guardar su elección.
- Usando la pantalla táctil:** Mantenga presionada la estación de radio deseada y luego desplácese hacia arriba o abajo para seleccionar la nueva posición.

MULTIMEDIA

Cuando llegue a la posición deseada, suelte la estación de radio.

Lista de estaciones de radio

Usando la función "Lista", puede visualizar una lista de todas las estaciones de radio disponibles en FM y AM.

Para activar la función, presione el botón gráfico  en la pantalla.

NOTA: Si el sistema HD Radio™ está presente, los subcanales ocupan el mismo nivel que otras estaciones de radio, pero se muestran de manera diferente en la pantalla.

Tecnología Radio HD™ (si así está equipado)

 **Radio®** Las emisoras de radio que transmiten a través del sistema HD Radio™ se identifican con el icono "HD" y utilizan las bandas de frecuencia AM y FM.

A diferencia del sistema tradicional, este nuevo sistema de radiodifusión ofrece mayor calidad de sonido y la posibilidad de enviar información adicional como, por ejemplo, el nombre del artista y el título de la canción que se está reproduciendo.

Configuración de las preselecciones

Las preselecciones se encuentran disponi-

bles en todas las modalidades del sistema (AM, FM, SiriusXM®).

La barra gráfica en la pantalla muestra seis estaciones de radio almacenadas.

La siguiente información se muestra en cada botón gráfico en la barra: nombre de la estación de radio (solo con rango de frecuencia FM o radio satelital SiriusXM®), frecuencia y número de programación.

Si no hay una estación de radio almacenada, el símbolo **+** aparece en la barra.

Cuando una estación de radio se selecciona, el audio y la pantalla activa cambiarán automáticamente, y aparecerá una línea roja en el botón gráfico en la barra.

Audio

Para ingresar al menú "Audio":

1. Para acceder a la configuración de audio, presione el botón de Ajustes .
2. Rote la perilla giratoria para seleccionar los Ajustes de audio.



Cuando se activa la función, los parámetros que se pueden configurar son:

- "Bajos" (-9; 0; +9)
- "Agudos" (-9; 0; +9)
- "Medios" (-9; 0; +9)
- "Balance/Atenuador"
- "Volumen ajustado a la velocidad" (OFF; +5)
- "Sonido envolvente" (OFF/ON)
- "Compensación de volumen AUX" (OFF; +20)
- "Restablecer configuración"

Bajos/Altos

Rotando y presionando la perilla giratoria, seleccione la función que se desea modificar y configure el parámetro como se desee con la perilla giratoria.

El ajuste se puede establecer en 19 posiciones de -9 a +9 siendo el "0" es la posición de equilibrio.

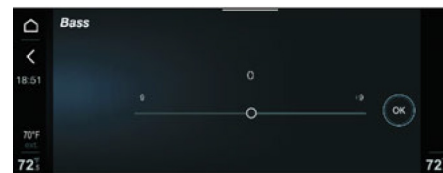

Balance / Atenuador

Seleccione, rotando y presionando la perilla giratoria la función "Balance/Fader" y mueva el cursor para hacer el ajuste.



El ajuste se puede establecer en 19 posiciones de -9 a +9 siendo el "0" es la posición de equilibrio.

Esta función permite regular el balance y la disolvencia del sonido procedente de las bocinas delanteras y traseras. Rotando la perilla giratoria, regule el balance y, una vez alcanzada la configuración deseada, guárdela presionando la perilla.



Volumen / Velocidad

Seleccione, rotando y presionando la perilla giratoria la función "Volumen/Velocidad".



La regulación se puede configurar en 6 posiciones: "off", sistema apagado, y 5 niveles de sensibilidad.

Sonido envolvente (si así está equipado)

Seleccione, rotando y presionando la perilla giratoria, la función "Sonido Envolvente".

Esta función proporciona la modalidad audio envolvente simulada. Para activarla, rote la perilla giratoria a la posición ON y presiónela para confirmar.

Compensación de volumen AUX

Seleccione, rotando y presionando la perilla giratoria, la función "Compensación de volumen AUX".

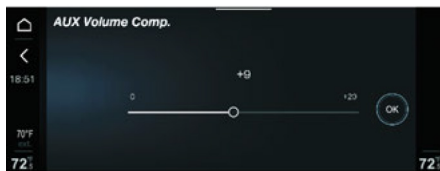

Esta función permite compensar el nivel del volumen en salida del dispositivo conectado.

Restablecer configuración

Seleccione, rotando y presionando la perilla giratoria, la función "Restablecer configuración".

Esta función permite eliminar las configuraciones realizadas anteriormente y restablecer la configuración de fábrica.

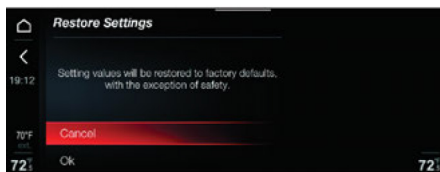

MODO MULTIMEDIA

NOTA: Algunas funciones del Modo multimedia

GIULIA

MULTIMEDIA

se pueden activar con la perilla giratoria, los controles de la pantalla táctil o los comandos de voz. Para obtener más información sobre el control por voz, consulte el capítulo "Control por voz" de este manual.

Selección de la fuente de audio

Cuando la fuente de "Medios" está activa, se muestra la siguiente información en la pantalla:

- SRC Activar la lista de fuentes
- ⇌ Modo de reproducción aleatoria
- 📖 Activar biblioteca de pistas
- ≡ Activar listas de reproducción

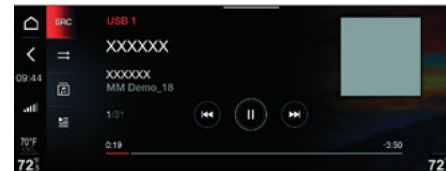

Presione el botón SRC para activar el modo "Media". La pantalla muestra las fuentes disponibles: AM, FM, SXM, Bluetooth®, USB1 o USB2.



Las fuentes disponibles se agrupan por tipo y aparecen en la pantalla separadas gráficamente por una línea.

El nombre de la fuente cambia según el nombre del dispositivo (excepto para el modo AUX).

Si los dispositivos externos (USB o iPod®) están conectados a los puertos USB del automóvil, "USB1" o "USB2" aparecerá en la pantalla dependiendo del puerto USB seleccionado.

Modo de reproducción aleatoria

Proceda de la siguiente manera para reiniciar la escucha de una pista, una vez que se conecte un dispositivo externo:

- Usando la pantalla táctil:** Presione el icono  en la pantalla.
- Usando la perilla giratoria:** Rote la perilla giratoria para seleccionar  en la pantalla y luego presione la perilla para confirmar.

Selección de pista (Biblioteca)

Use esta función para desplazarse y seleccionar las pistas del dispositivo activo.

En un dispositivo USB/iPod®, también puede desplazarse por la lista de artistas, álbumes, pistas, listas de reproducción, compositores, géneros, podcasts y audiolibros almacenados en el dispositivo, según la información presente en las pistas.



Presione el botón Examinar  para activar esta función en la fuente que se está reproduciendo.

NOTA:

- El botón Examinar no permite ninguna operación en el dispositivo conectado a través de la toma AUX.
- El botón Examinar no le permite buscar "Géneros", "Podcasts", "Audiolibros" o "Listas de reproducción".

Búsqueda A-Z

Los resultados de la búsqueda se muestran en orden alfabético. Si hay varios resultados con el mismo nombre pero con datos diferentes (por ejemplo, artista y álbum con el mismo nombre), estos se muestran en el mismo orden en la biblioteca: artista, álbum, número de pista, etc.

Carpetas

Seleccione la opción "Carpetas". La siguiente

información aparecerá en pantalla:

- Reproducir todo: reproduce todas las canciones en el dispositivo.
- Lista de subcarpetas y / o música en el dispositivo.

Seleccione Reproducir todo o una pista de música para cerrar la lista y volver a la pantalla principal del modo "MEDIA" en la que se mostrará la pista que se está reproduciendo.

Artista

Seleccione "Artistas" para mostrar la lista de artistas del dispositivo. El elemento para el artista seleccionado se resaltará.

Álbumes

Seleccione "Álbumes" para mostrar la lista de álbumes en el dispositivo.

Pistas

Seleccione "Pistas" para mostrar la lista de pistas musicales en el dispositivo.

NOTA: Si el sistema no puede reproducir una pista en el dispositivo, aparecerá un mensaje de error en la pantalla.

Listas de reproducción

Seleccione "Listas de reproducción" para mostrar las listas de reproducción del dispositivo.



Compositores

Seleccione "Compositores" para mostrar la lista de compositores en el dispositivo.

Géneros

Seleccione "Géneros" para mostrar la lista de géneros musicales en el dispositivo.

Podcasts

Seleccione "Podcasts" para ver el nombre del artista y el podcast correspondiente en la pantalla (por ejemplo, "Artist Podcast 1").

NOTA: Esta opción no está disponible para dispositivos Apple®, IAP1 o IAP2.

Audio libros

Seleccione "Audio libros" para mostrar una lista del artista en el dispositivo.

NOTA: Este artículo no está disponible para dispositivos Apple®.

Si activa la función "Biblioteca", la única entrada disponible será "Carpetas". Todos los demás elementos enumerados anteriormente no estarán disponibles hasta que se complete la indexación.

El icono al lado de cada elemento aparecerá atenuado y no podrá seleccionarse. Aparecerá un icono que muestra la indexación en la pantalla. También aparecerá un icono en la

pantalla "Carpetas" en lugar del número total de canciones.

Conexión de un dispositivo USB / iPod®

Con el sistema encendido y después de insertar un USB / iPod® en uno de los dos puertos USB del automóvil, pueden pasar unos segundos antes de que se reconozca el dispositivo. Aparecerá en la pantalla el mensaje "Leyendo dispositivo" (para iPhone®, teléfono inteligente, reproductores de MP3 o Bluetooth®) o "Leyendo USB" (para dispositivos que no sean los descritos anteriormente).

NOTA:

- Si se conecta un dispositivo AUX, no aparece ningún mensaje en la pantalla.
- Si el sistema no detecta el dispositivo, aparecerá el mensaje "No se encontraron archivos multimedia" en la pantalla.

Errores de conexión del dispositivo USB

Si el sistema no reconoce un dispositivo externo, las posibles causas de error pueden ser:

- Mal funcionamiento del dispositivo externo:** Compruebe que funciona correctamente.
- Dispositivo externo no legible o no**

MULTIMEDIA

conectado: Compruebe la conexión correcta del dispositivo al puerto USB del automóvil.

- Archivos en el dispositivo que no se pueden leer:** Verifique el formato de los archivos en el dispositivo.

MODO CONECTIVIDAD INALÁMBRICA®

Este modo se activa vinculando al sistema un dispositivo con capacidad de conexión inalámbrica que contenga pistas de música.

Vinculación de un dispositivo de audio con capacidad de conexión inalámbrica

Para vincular un dispositivo de audio, siga estos pasos:

- Active la función de conectividad inalámbrica en el dispositivo
- Abra el menú principal presionando el botón Menú
- Seleccione la opción "Información y entretenimiento"
- Seleccione "Teléfono" y luego "Configuración de conectividad inalámbrica"
- Seleccione el dispositivo deseado.
- Presione en "Agregar dispositivo"
- Busque el sistema de información y entretenimiento en el dispositivo con ca-

pacidad de conectividad inalámbrica que desea vincular. Durante la etapa de vinculación, se muestra una pantalla con el progreso de la operación.

- Seleccione el dispositivo a emparejar
- Cuando el dispositivo de audio lo solicite, ingrese el código PIN que se muestra en la pantalla del sistema o confirme en el dispositivo el PIN que se muestra
- Cuando el procedimiento de emparejamiento se completa con éxito, se muestra una pantalla específica.

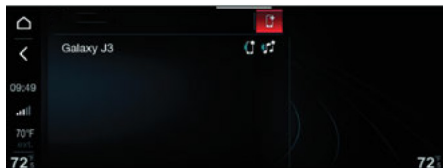

La función de conectividad inalámbrica también se puede encontrar presionando el botón Opción dentro de las funciones “Teléfono” o “Medios”, las cuales se pueden seleccionar desde el menú principal, que se activa presionando el botón Menú.

NOTA:

- Si se pierde la conexión inalámbrica entre el teléfono móvil y el sistema, consulte el manual del teléfono móvil.
- El menú de conectividad inalámbrica no

estará disponible cuando las aplicaciones Apple CarPlay® o Android Auto™ estén activas. Aparecerá un mensaje específico en el sistema en caso de que cualquiera de ellas este abierta.

- Si ya hay 10 dispositivos vinculados, la función “Agregar dispositivos” no le permitirá añadir más dispositivos. En este caso, antes de agregar un nuevo dispositivo, se debe eliminar uno antiguo del sistema.

Priorización de un dispositivo vinculado

Una vez que el teléfono móvil o dispositivo esté vinculado con el sistema por medio de conectividad inalámbrica, aparecerá el menú “Dispositivo prioritario” en la pantalla, lo que le permitirá dar prioridad al dispositivo seleccionado sobre otros dispositivos vinculados.

NOTA: La prioridad se puede asignar en el perfil “Audio” o “Teléfono”.

- Prioridad del dispositivo:** Permite seleccionar/deseleccionar la prioridad del teléfono o dispositivo
- Perfil teléfono:** Permite conectar/desconectar de manera manual el dispositivo seleccionado.
- Perfil audio:** Permite seleccionar/deseleccionar el dispositivo seleccionado.
- Datos personales:** Permite guardar/eli-

minar los datos personales presentes en el dispositivo.

- Borrar dispositivo:** Permite borrar un dispositivo de la lista de los registrados.

La configuración sugerida por el sistema se puede cambiar en este menú.

MODO USB

Para activar el modo USB, conecte el dispositivo correspondiente (USB o iPod®) en uno de los puertos USB localizados en los siguientes lugares:

- Debajo del panel de control de clima automático de doble zona
- Dentro del compartimento debajo del descansabrazos delantero

Toma USB (cargador de batería)

El compartimento debajo del descansabrazos delantero también contiene una tercera toma USB para usar solo como cargador de batería.

NOTA:

- Después de usar un dispositivo USB, desconecte el dispositivo / teléfono inteligente, siempre retirando primero el cable de la toma del vehículo, nunca del dispositivo. Los cables conectados incorrectamente pueden comprometer la recarga correcta y/o la condición del co-



ector USB.

- Es posible que el sistema no sea compatible con algunos dispositivos USB. En este caso, es posible que no cambie automáticamente del modo "Radio" al modo "Medios". Si el dispositivo utilizado no se reproduce, verifique su compatibilidad seleccionando manualmente el modo "Medios". Aparecerá un mensaje dedicado en la pantalla.

MODO AUX

Para activar el modo AUX, conecte un dispositivo adecuado al puerto AUX del vehículo.

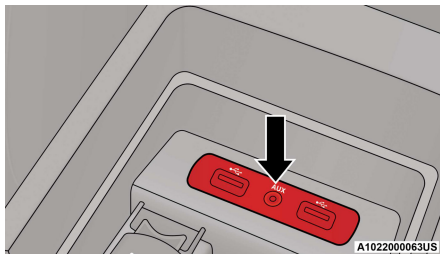

Cuando un dispositivo es conectado al puerto AUX, el sistema reproducirá la fuente AUX a través de las bocinas del vehículo.

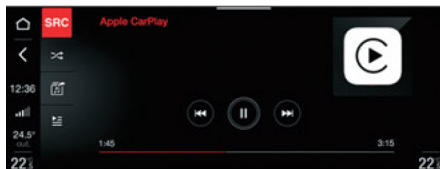

Ajuste el volumen con la perilla de volumen del vehículo o regulando directamente el volumen del dispositivo conectado.

En caso de que se hayan conectado varios dispositivos externos, para seleccionar el dispositivo que se desea activar hay que seleccionar la función "Selección de la fuente de audio".

NOTA:

- Las funciones del dispositivo en el conector AUX son gestionadas directamente por el propio dispositivo. No se puede cambiar elementos (pista/carpeta/lista de reproducción) o controlar la reproducción (comienzo/fin/pausa) utilizando los controles en el volante.
- Para evitar que las bocinas emitan zumbidos, no deje conectado el cable del reproductor portátil al puerto AUX después de desconectar el dispositivo.

MODO TELÉFONO

NOTA: Algunas funciones del modo de teléfono se pueden activar con la perilla giratoria, los controles de la pantalla táctil o los comandos de voz. Para más información sobre los comandos de voz, consulte el capítulo "Comandos de voz" en este manual.

Funciones principales

Cuando este modo está activo, puede:

- Escribir el número de teléfono (usando el teclado gráfico en la pantalla)
- Mostrar y llamar a los contactos en la agenda del teléfono
- Mostrar y llamar a contactos de la lista de llamadas recientes
- Vincular hasta 10 teléfonos / dispositivos de audio para facilitar y agilizar el acceso y la conexión

El audio del teléfono móvil se transmite a través del sistema de audio del vehículo. El sistema silencia automáticamente la radio cuando se utiliza la función "Teléfono". Los micrófonos (para comandos de voz) se encuentran cerca de las viseras para el sol.

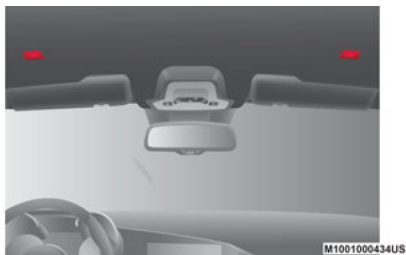

Información mostrada

El widget del modo teléfono aparece en el menú principal. La visualización del widget varía según las siguientes condiciones:

- Teléfono vinculado
- Teléfono no vinculado
- Llamada telefónica en curso
- Llamadas telefónicas múltiples en curso
- Llamada telefónica saliente
- Conferencia telefónica en curso

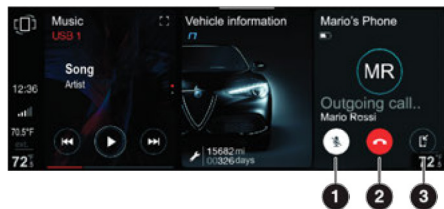

- 1 — Botón silencio
- 2 — Botón terminar llamada

3 — Botón transferir llamada a dispositivo

Teléfono vinculado

Si ya ha vinculado su teléfono (consulte las siguientes páginas), aparecerán los siguientes tres botones en el widget Teléfono:

- Activar/desactivar el micrófono durante una llamada telefónica
- Finalizar llamada telefónica
- Transferir llamada al dispositivo

Si se ha vinculado más de un teléfono móvil, presione el botón en la pantalla para seleccionar la prioridad de conexión del teléfono móvil.

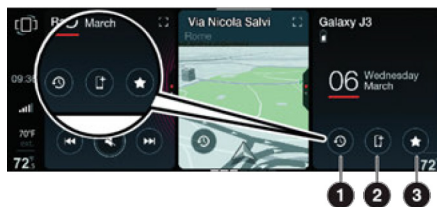

- 1 — Botón silencio
- 2 — Botón transferir llamada al dispositivo
- 3 — Botón favoritos

Sin llamada en curso (teléfono vinculado)

Si el teléfono ya se ha vinculado pero no hay ninguna llamada en curso, aparecerá la siguiente pantalla:

- Reciente:** Al presionar el botón Reciente, la lista de las últimas llamadas realizadas se mostrará en la pantalla. Puede desplazarse por la lista utilizando la barra gráfica lateral. Presione el botón X para cerrar la vista de lista.
- Agregar dispositivo:** (si así está equipado) Este botón se mostrará en el widget solo si ya se han vinculado otros teléfonos.
- Favoritos:** Presione el botón Favoritos para mostrar la lista de contactos favoritos en la pantalla. Puede desplazarse por la lista utilizando la barra gráfica lateral. Presione el botón X para cerrar la vista de lista.

Teléfono no vinculado

Si no se ha vinculado ningún teléfono móvil, aparecerá la pantalla dedicada en la pantalla.

Presione el botón en la pantalla para acceder al menú de configuración de conectividad inalámbrica donde puede registrar su teléfono móvil.





1 — Mensaje “Ningún teléfono vinculado”

Conferencia telefónica

Si hay más de una llamada en curso, la siguiente pantalla aparecerá.

Presionando el botón en la pantalla, puede activar la función de “Conferencia telefónica”.

Cambiar la llamada telefónica

Presione el botón en la pantalla para cambiar la llamada telefónica.

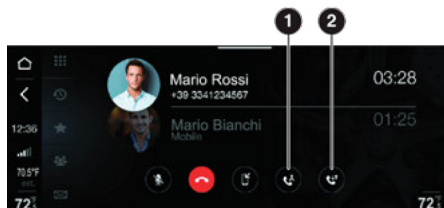

1 — Botón “Conferencia telefónica”

2 — Botón “Cambiar llamada”

Menú principal del teléfono

Cuando se conecta un teléfono al sistema, varios elementos (si están disponibles) se mostrarán en el menú principal.

- Intensidad de la señal de red
- Carga de la batería del teléfono móvil
- Nombre del teléfono móvil



1 — Botón marcar

2 — Botón llamadas recientes

3 — Botón favoritos

4 — Botón contactos

5. Botón SMS (Mensajes de texto)

La otra información que se muestra en la pantalla es:

- Marcar:** Presione este botón para mostrar la pantalla “marcar número” desde donde se puede marcar el número telefónico.
- Llamadas recientes:** Presione este botón para elegir entre “Todas las llamadas” y “Llamadas perdidas”.
- Favoritos:** Presione este botón para elegir entre “Editar favoritos”, “Agregar favoritos”, “Reordenar favoritos” y “Eliminar favoritos”.
- Contactos:** Presione este botón en la pantalla para mostrar la lista de todos los contactos registrados en el teléfono. Cuando selecciona un contacto, el número de teléfono y la foto (si está disponible)

vinculada al contacto aparecen a la derecha de la pantalla.

- SMS:** Presione este botón para recibir y enviar mensajes de texto (si el dispositivo lo admite). El automóvil debe estar parado para leer los mensajes. Siempre es posible usar la función de escucha y el envío de mensajes predeterminados, que el conductor puede personalizar. Si hay un mensaje no leído, se indica mediante un punto al lado del botón SMS (puede haber un máximo de 99 mensajes de texto no leídos).

Vincular un teléfono

NOTA: Solo haga esto con el vehículo parado y en condiciones seguras. La función se desactiva cuando el automóvil se mueve a más de 5 km/h (3 mph).

El procedimiento de emparejamiento para un teléfono móvil se describe a continuación: siempre consulte el manual del teléfono móvil en cualquier caso.

Procedimiento de emparejamiento

Para emparejar el teléfono móvil, proceda de la siguiente manera:

- Active la función de conectividad inalámbrica en el dispositivo
- En el menú principal, seleccione la función “AJUSTES” girando y presionando la perilla giratoria



- Seleccione "Información y entretenimiento"
- Seleccione el dispositivo con capacidad de conectividad inalámbrica
- Seleccione la opción "Agregar dispositivo"
- Busque el sistema de radio en el dispositivo de audio con capacidad de conectividad inalámbrica (durante la etapa de vinculación se muestra una pantalla que muestra el progreso)
- Seleccione el dispositivo a vincular
- Cuando el dispositivo de audio lo solicite, ingrese el código PIN que se muestra en la pantalla del sistema o confirme en el dispositivo el PIN que se muestra
- Cuando el procedimiento de vinculación se completa con éxito, se muestra una pantalla dedicada
- La función de conectividad inalámbrica también se puede encontrar presionando el botón  dentro de las funciones "TELÉFONO" o "MEDIA", que se pueden seleccionar desde el menú principal

NOTA: Si se pierde la conexión inalámbrica entre el teléfono móvil y el sistema, consulte el manual del teléfono móvil.

Una vez que el teléfono o dispositivo esté emparejado con el sistema a través de

Bluetooth®, aparecerá el menú "Dispositivo prioritario" en la pantalla, lo que le permitirá dar prioridad a la conexión de emparejamiento del dispositivo seleccionado sobre otros dispositivos emparejados.

NOTA:

- La prioridad se puede asignar a los perfiles "Audio" y "Teléfono".
 - **Perfil teléfono:** conecte/desconecte manualmente el dispositivo seleccionado
 - **Perfil audio:** seleccione/deseleccione el dispositivo conectado como dispositivo principal
 - **Datos personales:** guarde/elimine los datos personales en el dispositivo
 - **Eliminar dispositivo:** elimine un dispositivo de la lista de dispositivos vinculados

NOTA: Para garantizar un funcionamiento correcto después de actualizar el software del teléfono, se recomienda eliminar el teléfono de la lista de dispositivos vinculados a la radio, eliminar el emparejamiento del sistema anterior también de la lista de dispositivos con conexión inalámbrica en el teléfono y hacer un nuevo emparejamiento.

Transmisión de datos del teléfono (directorío y llamadas recientes)

El sistema puede transmitir datos del teléfono (agenda telefónica y llamadas recientes) desde el directorío telefónico a través de

conectividad inalámbrica automáticamente cuando el dispositivo está conectado.

La configuración se puede cambiar en cualquier momento en el menú Conectividad Inalámbrica.

Después de la primera transferencia de datos del teléfono, el procedimiento para transmitir y actualizar la agenda telefónica (si es compatible) comienza cada vez que el teléfono se vuelve a conectar al sistema.

Cada vez que se conecta un teléfono móvil al sistema, se puede descargar y actualizar un máximo de 2000 números para cada teléfono.

Dependiendo de la cantidad de elementos descargados del directorío telefónico, puede ocurrir un ligero retraso antes de que se puedan usar los apellidos descargados. Hasta entonces, la agenda telefónica descargada previamente (si está presente) estará disponible.

El sistema solo puede acceder a la agenda del teléfono actualmente conectado.

La agenda telefónica descargada desde el teléfono móvil no se puede modificar ni eliminar a través del sistema de Información y entretenimiento, los cambios se transmitirán y actualizarán en el sistema cuando el teléfono móvil se vuelva a conectar.

Conexión y desconexión de un teléfono



no o dispositivo con conectividad inalámbrica

Conexión

El sistema se conecta automáticamente al teléfono móvil emparejado con la máxima prioridad.

Para seleccionar un teléfono o un dispositivo de audio con capacidad de conectividad inalámbrica específico, proceda de la siguiente manera:

- Active la función de conectividad inalámbrica en el dispositivo
- Abra el menú principal presionando el botón Menú y seleccione "Ajustes"
- Seleccione "Información y entretenimiento"
- Seleccione el dispositivo con capacidad de conectividad inalámbrica
- Seleccione "Agregar dispositivo"
- Seleccione el dispositivo
- Seleccione "Conectar"
- Durante la etapa de conexión, el sistema indicará que se está actualizando
- El dispositivo conectado se resalta en la lista con orden de prioridad

NOTA: La prioridad se determina según el orden de conexión de los teléfonos que no están configurados como favoritos. El último teléfono conectado tendrá la máxima prioridad.

Desconexión

Para desconectar un teléfono móvil o dispositivo de audio con capacidad de conectividad inalámbrica específico, proceda de la siguiente manera:

- Abra el menú principal presionando el botón Menú y seleccione "Configuración"
- Seleccione "Información y entretenimiento"
- Seleccione el dispositivo específico (teléfono o dispositivo de audio)
- Seleccione "Desconectar"

Eliminar un teléfono o un dispositivo con capacidad de conectividad inalámbrica

Para eliminar un teléfono o un dispositivo de audio con conectividad inalámbrica de la lista, proceda de la siguiente manera:

- Abra el menú principal presionando el botón Menú y seleccione "Configuración"
- Seleccione "Información y entretenimiento"
- Seleccione el dispositivo específico (teléfono o dispositivo de audio).
- Seleccione "Eliminar dispositivo".
- Aparecerá una pantalla de confirmación en la pantalla. Presione "Sí" para eliminar

el dispositivo o "No" para cancelar la operación.

Configurar un teléfono o dispositivo con capacidad de conectividad inalámbrica como prioritario

Para configurar un teléfono o dispositivo de audio con capacidad de conectividad inalámbrica como dispositivo principal, proceda de la siguiente manera:

- Abra el Menú principal presionando el botón Menú y seleccione "Configuración"
- Seleccione "Información y entretenimiento"
- Seleccione el dispositivo con capacidad de conectividad inalámbrica
- Seleccione "Perfil de teléfono" o "Perfil de audio" y defínalo como "Principal"

Eliminar datos del teléfono (directorio y llamadas recientes)

Proceda de la siguiente manera para eliminar los datos del teléfono (agenda telefónica y llamadas recientes):

Primer procedimiento

- Presione el botón Menú, use la perilla giratoria y seleccione "Configuración"
- Seleccione "Información y entretenimiento"

- Seleccione el dispositivo con capacidad de conectividad inalámbrica
- Seleccione "Datos personales"
- Seleccione "No almacenado"

Segundo procedimiento

- Presione el botón Menú, use la perilla giratoria y seleccione "Configuración"
- Seleccione "Información y entretenimiento"
- Seleccione "Sistema"
- Seleccione "Borrar datos personales"

NOTA: Este procedimiento elimina todos los datos descargados del dispositivo conectado.

Hacer una llamada telefónica

Solo se puede acceder a las operaciones descritas a continuación si es compatible con el teléfono en uso.

Para todas las funciones disponibles, consulte el manual del teléfono.

Con la función "Teléfono" activada, puede realizar una llamada de las siguientes maneras:

- Seleccionar "Agenda" o "Llamadas recientes" en la barra de comandos de la pantalla y luego seleccionar un contacto de la lista.
- Seleccionar "Marcar" en la barra de comandos de la pantalla.

Marcación del número de teléfono con el icono "Teclado" en la pantalla

Ingrese el número de teléfono con el teclado gráfico que se muestra.

Usando la perilla giratoria

Proceda de la siguiente manera:

- Rote la perilla giratoria y seleccione el botón "Marcar". Aparecerá el teclado.
- Rote la perilla giratoria para seleccionar los números en el teclado gráfico. Después de seleccionar cada número individual, presione la perilla giratoria para confirmar su elección.
- Gire la perilla giratoria para seleccionar el botón Teléfono.
- Presione el botón giratorio. La llamada comenzará.



Usando la pantalla táctil

- Presione el botón Marcar. El teclado aparecerá en la pantalla.
- Use los números en el teclado para marcar el número de teléfono

- Una vez ingresado el número de teléfono, presione el botón Teléfono. La llamada comenzará

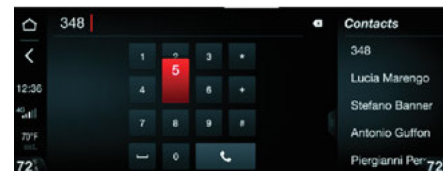

Usando el teléfono

Es posible marcar un número de teléfono directamente con el teléfono y continuar usando el sistema (nunca se distraiga mientras conduce).

Cuando se marca un número de teléfono con el teclado del teléfono, el audio de la llamada se reproduce en el sistema de sonido de su vehículo.

Llamadas recientes

Se puede mostrar la lista de las últimas llamadas realizadas para cada uno de los siguientes tipos de llamadas:

- "Llamadas perdidas"
- "Todas las llamadas"

Para acceder a estas listas, seleccione el botón Llamadas recientes en la pantalla principal del menú del teléfono.



Favoritos

Presione el botón ★ Favoritos para mostrar la lista de “Contactos” favoritos.

Se pueden mostrar hasta 40 contactos en la pantalla.

NOTA: La primer entrada en la lista, “Editar favoritos” puede no estar presente en todos los dispositivos.

Para realizar una llamada a un contacto en la lista, selecciónelo usando la función de pantalla táctil o la perilla giratoria para activar la llamada telefónica.

Agregar a favoritos

Al seleccionar “Agregar a favoritos”, puede agregar, reordenar o eliminar un contacto de la lista “Favoritos”.

Aparecerá una pantalla en la pantalla en la que puede hacer la búsqueda “A-Z” para el contacto deseado.

Reordenar favoritos

Seleccione “Reordenar favoritos” para cambiar la posición de un contacto en la lista que se muestra en pantalla.

Usando la pantalla táctil

- Seleccione el contacto deseado presionándolo.
- Mantenga presionado y desplace el con-

tacto hacia arriba o abajo hasta llegar a la posición deseada.

- Libere el contacto. La nueva posición se almacenará automáticamente.

Usando la perilla giratoria

- Presione la perilla giratoria para confirmar la selección.
- Gire la perilla giratoria para mover el contacto hacia arriba o abajo hasta llegar a la posición deseada.
- Suelte la perilla giratoria. La nueva posición se almacenará automáticamente.

Eliminar favoritos

Seleccione “Eliminar favoritos” para eliminar un contacto de esta lista.

Después de seleccionar “Eliminar favoritos”, para eliminar un contacto, seleccione el elemento deseado (función de pantalla táctil) o rote la perilla giratoria y luego presiónelo para confirmar su elección. El sistema no solicitará ninguna confirmación y el contacto se eliminará automáticamente de la lista.

Contactos

Seleccione “Contactos” para ver la lista de nombres y sus números de teléfono en la pantalla.

Los nombres en la lista se muestran en orden alfabético.



Proceda de la siguiente manera para marcar un número de teléfono asociado con un contacto:

Usando la pantalla táctil

Presione el contacto deseado. Si hay más de un número de teléfono asociado con el contacto, aparecerá una pantalla en la que puede seleccionar el número para llamar.

Si solo hay un número de teléfono, la llamada se iniciará automáticamente.

Usando la perilla giratoria

Rote la perilla giratoria para seleccionar el contacto deseado y luego presiónela para confirmar la selección.

Si hay más de un número de teléfono asociado con el contacto, aparecerá una pantalla donde puede seleccionar el número para llamar.

Si solo hay un número de teléfono, la llamada telefónica se iniciará automáticamente.

GIULIA

Buscando un contacto

Usando la perilla giratoria

- ❑ Rote la perilla giratoria para seleccionar las letras en el teclado (después de seleccionar cada letra individual, presiónela para confirmar su selección). Los contactos se mostrarán en orden alfabético (“A-Z”).
- ❑ Los resultados de la búsqueda se muestran en el área derecha de la pantalla. Para acercar, rote la perilla giratoria hacia la derecha.
- ❑ Cuando haya terminado de ingresar el nombre, presione el botón giratorio para seleccionar “OK”.

Usando la pantalla táctil

- ❑ Ingrese las letras en el teclado (los contactos se mostrarán en orden alfabético “A-Z”).
- ❑ Los resultados de la búsqueda se muestran en el área derecha de la pantalla.
- ❑ Cuando haya ingresado el nombre, presione el botón “OK”.

Mensajes de texto

Presione el botón Mensajes de texto en la pantalla para mostrar la lista de mensajes de texto presentes.

En la pantalla, puede elegir entre las opciones Todos los mensajes o Mensajes reci-

dos.

Si selecciona la opción “Todos los mensajes”, aparecerá un icono en la pantalla que indica si el mensaje de texto es entrante o saliente.

NOTA: Si el dispositivo no admite el envío de mensajes de texto (por ejemplo, un dispositivo iOS), aparecerá un mensaje en la pantalla.

Mensajes

Lo siguiente se muestra en la pantalla al seleccionar un mensaje:

- ❑ Nombre (o número) del remitente del mensaje
- ❑ Fecha y hora en que se envió el mensaje
- ❑ Texto del mensaje (solo se puede ver cuando el automóvil está parado)
- ❑ Las opciones Leer, Contestar, Escuchar o Llamar.

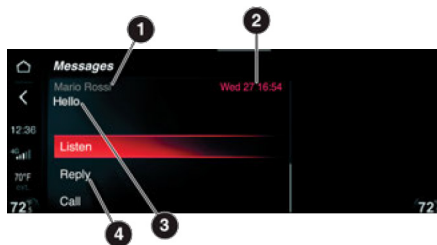

- 1 — Nombre del contacto
- 2 — Fecha y hora
- 3 — Vista previa del mensaje

4 —Botón “Opciones”

Si selecciona la opción “Leer”, el mensaje aparecerá en la pantalla completa.

NOTA: La opción Leer solo está activa cuando el automóvil está parado.

Al seleccionar la opción Responder, se mostrará una lista de mensajes de texto predefinidos que puede seleccionar para responder al mensaje.

La opción “Escuchar” se convierte en “Detener” cuando el sistema lee el mensaje.

Seleccione la opción “Llamar” para activar la pantalla del modo Teléfono

Mensajes entrantes/salientes

Los mensajes entrantes se muestran en la pantalla con una flecha azul.

Los mensajes salientes se muestran en la pantalla con una flecha verde.





- 1 — Nombre del contacto
- 2 — Fecha y hora
- 3 — Mensaje

Escribir un mensaje

Proceda de la siguiente manera para redactar un mensaje:

- Seleccione “Editar mensajes”.
- Use las letras en el teclado para escribir el mensaje de texto.
- Seleccione “Guardar mensajes” para guardar el texto y mostrarlo en pantalla completa o seleccione “Cancelar” para eliminar el texto.

NOTA:

- La escritura de un mensaje de texto solo es posible cuando el automóvil está detenido.
- Los mensajes pueden tener hasta 50 caracteres de longitud.



Enviar un mensaje predefinido

Proceda de la siguiente manera para enviar un mensaje predefinido:

- Seleccione el mensaje de la lista en la pantalla: aparecerá una pantalla con las siguientes opciones en la pantalla: “Llamadas recientes”, “Favoritos”, “Contactos” o “Marcar”.
- Seleccione una de estas opciones, la pantalla mostrará la lista desde la cual puede seleccionar el contacto para enviar el mensaje.
- Seleccione “Confirmar” Para enviar el mensaje.

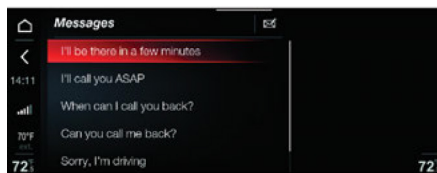

Administración de llamadas

Llamadas en curso

Cuando reciba una llamada telefónica, aparecerá la siguiente información en la pantalla:

- Imagen del contacto (si está disponible).
- Datos del contacto (nombre y número).
- Duración de la llamada telefónica.
- Botones de opción (que sólo pueden activarse mediante funciones de pantalla

MULTIMEDIA

táctil) para activar/desactivar el micrófono, finalizar la llamada y transferir la llamada al dispositivo.

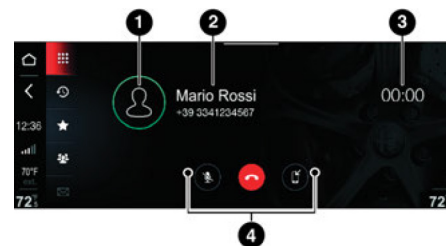

- 1 — Imagen del contacto
- 2 — Detalles del contacto
- 3 — Duración de la llamada
- 4 — Botones opción

Transferir una llamada

Para transferir una llamada telefónica al dispositivo, presione el botón en la pantalla.

La pantalla aparecerá de manera diferente según el estado (activado o desactivado). Transferencia de llamadas activada o desactivada.

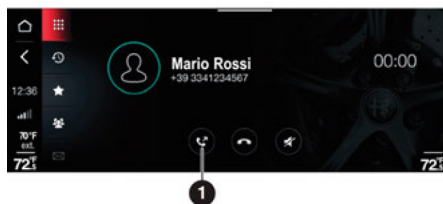

1 — Botón transferir llamada

Si la función “Transferir llamadas” está activa, el audio de la llamada se transferirá al teléfono.

Si la función “Transferir llamadas” está desactivada, el audio del teléfono móvil se transferirá al sistema.

Ignorar una llamada

Para ignorar una llamada entrante, presione el botón “Ignorar” en la pantalla. Después de unos segundos, la llamada desaparecerá de la pantalla (la llamada permanecerá activa en el teléfono móvil).

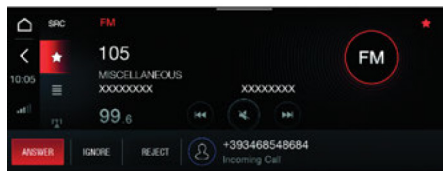

Finalizar una llamada

Usando la pantalla táctil

- Presione el botón  Colgar en la pantalla: la pantalla principal del modo “Teléfono” se mostrará de nuevo.
- Se puede rechazar una llamada presionando el botón Rechazar.

Activar/desactivar el micrófono

Durante una llamada, el micrófono se puede desactivar de la siguiente manera:

Usando la pantalla táctil

Presione el botón  Silencio en la pantalla.

Según el estado (encendido o apagado) del micrófono, la visualización del botón será diferente.

Usando la perilla giratoria o los controles al volante

Presione la perilla giratoria o presione brevemente el botón Volumen del volante.

Aún con el micrófono desactivado, es posible escuchar la llamada en curso.

MODO NAVEGACIÓN (SI ASÍ ESTÁ EQUIPADO)

NOTA: Algunas funciones del modo de navegación se pueden activar con la perilla giratoria, la pantalla táctil o los comandos de voz. Para ob-

tener más información sobre el control por voz, consulte el capítulo “Control por voz” de este manual.

Aviso legal y de seguridad

Cuando el sistema se usa por primera vez, después de restablecer la configuración predefinida y haber cambiado el idioma, el sistema le pedirá que acepte un aviso legal / de seguridad, advirtiéndole sobre las responsabilidades involucradas en el uso del producto mientras navega.

Activar la navegación

El widget del modo de navegación se encuentra en el menú principal.

NOTA: El widget solo está activo usando la función de pantalla táctil.

El botón gráfico en el widget varía según si la navegación se ha activado o no.

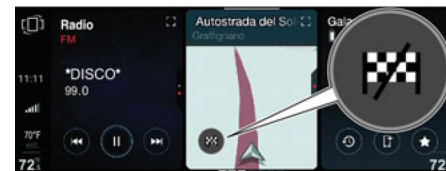



Destinos recientes

Si se ha activado la navegación, cuando se presiona el botón gráfico, se mostrará la lista de los últimos destinos en el widget de navegación. Seleccione un destino con la perilla giratoria o presionando en la pantalla.

Información de navegación

La información de navegación se puede mostrar en el widget de tres maneras diferentes:

- Mapas
- Pictogramas
- Brújula

El número y tipo de los elementos de información que se muestran en la parte superior del widget es siempre el mismo.

Para ver el contenido del widget "Navegación", desplácese hacia arriba o abajo con el dedo o seleccione la opción "Contenido del widget" en el menú "Ajustes".

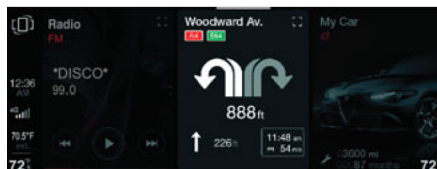
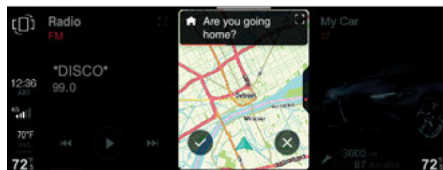

Brújula (si así está equipado)

Cuando se muestra en tamaño reducido, la brújula muestra la información de navegación y los puntos de la brújula (por ejemplo, 45° NE).

Si la brújula no está disponible, la pantalla mostrará un mensaje.

Cuando se muestra en modo de pantalla completa, la brújula muestra la información de navegación, los pictogramas de la propia brújula, los puntos de la brújula (por ejemplo, 45° NE), las coordenadas GPS, la altitud y el país y la ciudad.

Presione el widget Brújula para activar el Menú principal de navegación.

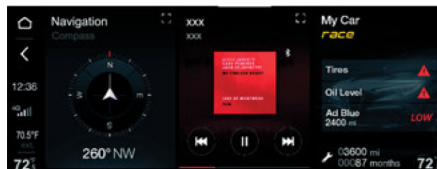

↑
GIULIA

Desactivar la Navegación

Para desactivar la navegación, presione el botón gráfico "x".



Pantalla principal de navegación

Sin destino establecido

La pantalla muestra los siguientes botones gráficos:

- "Establecer destino"
- "Destinos recientes"
- "Destinos favoritos"
- "Puntos de interés"
- "Examinar mapa"

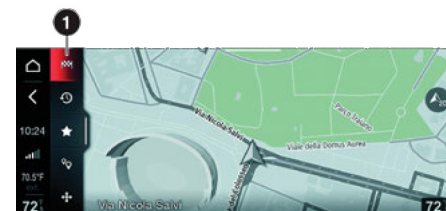

1 — Botón establecer destino

Con destino Establecido

La pantalla muestra los siguientes botones gráficos:

- "Detener navegación"
- "Administrar ruta"
- "Información de ruta"
- "Volumen"
- "Punto en el mapa"

Barra gráfica

Cada vez que se activa la página principal de Navegación, la barra gráfica se muestra automáticamente en la pantalla:

Si no se realiza ninguna operación, la barra gráfica desaparecerá después de unos segundos.

Mostrar la barra gráfica

- Usando la pantalla táctil: Presione la pantalla y al mismo tiempo, arrastre el dedo hacia la derecha.
- Uso de la perilla giratoria: Empuje la perilla giratoria hacia la derecha y luego presiónela.

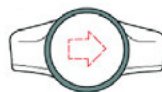

1 — Desplegando la pantalla de la barra

Cerrar la barra gráfica

- Usando la pantalla táctil: Presione la pantalla y, al mismo tiempo, arrastre el dedo hacia la izquierda.
- Usando la perilla giratoria: Empuje la perilla giratoria hacia la izquierda. Después de unos segundos, la barra gráfica se cierra sola.

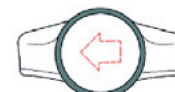

1 — Cerrando la pantalla de la barra

Vista de conducción

Con la navegación activa, la pantalla mostrará los siguientes botones gráficos:

- Vista del mapa de navegación
- Resumen de ruta
- Centrado del mapa de navegación



- 1 — Vista en 3D
- 2 — Vistas en 2D
- 3 — Vista 2D norte arriba

Vista del mapa de navegación

Presione el botón Vista del mapa de navegación para mostrar el mapa de tres maneras diferentes:

- Vista 3D
- Vista 2D
- Vista 2D norte arriba

Resumen de ruta

Presione el botón "Resumen de ruta" para obtener una vista previa de la ruta seleccionada.

La vista de resumen de ruta se puede cambiar presionando el botón "Vista de mapa de navegación".

Centrado del mapa de navegación

Presione el botón "Centrado del mapa de na-

vegación" para centrar el mapa.

NOTA: El botón solo se mostrará cuando el conductor mueva manualmente el mapa.

Instrucciones de navegación

NOTA: Las instrucciones de navegación no están disponibles para todos los cruces de carreteras o en todos los países.

Al mostrar salidas y cruces de autopistas, el sistema indica el carril más adecuado para usar.

Presione el botón Vista previa de ruta para ver los próximos giros.

Visualización del mapa de navegación en modo de pantalla completa

La pantalla mostrará la siguiente información:

- 1 — Indicaciones del próximo giro a realizar
- 2 — Distancia al siguiente giro
- 3/4 — Número de carretera recorrida
- 5/6 — Nombre del camino recorrido
- 7 — Número de salida
- 8 — Indicación de dirección
- 9 — Giro obligatorio
- 10 — Límite de velocidad

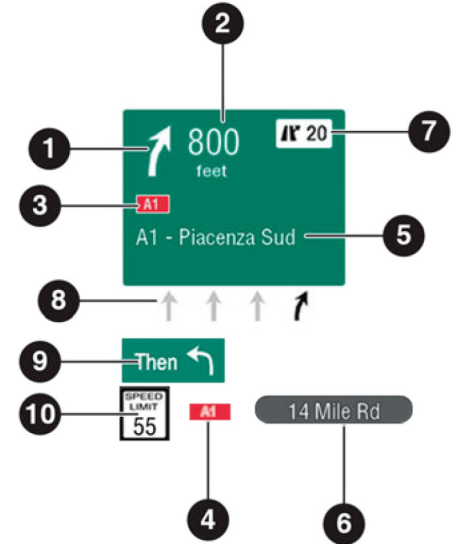

NOTA: Presione la pantalla en la parte que muestra la información de navegación. Presione la perilla giratoria para mostrar la Vista previa de ruta en la pantalla.

Visualización del mapa de navegación en modo 1/3 o 2/3

La pantalla mostrará la siguiente información:

- 1 — Indicaciones del próximo giro a realizar y límite de velocidad
- 2 — Distancia al siguiente giro
- 3 — Número de carretera recorrida
- 4 — Nombre del camino recorrido
- 5 — Número de salida
- 6 — Indicación de dirección
- 7 — Tiempo estimado de llegada
- 8 — Botón gráfico de destino reciente

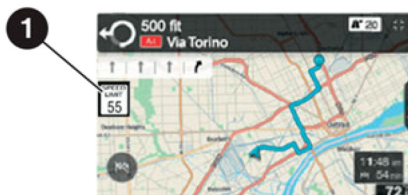
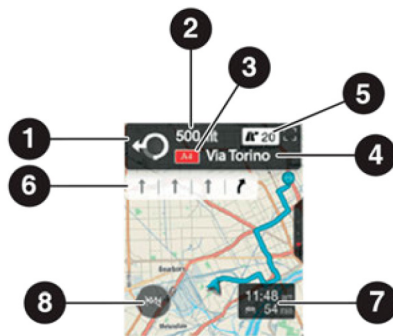
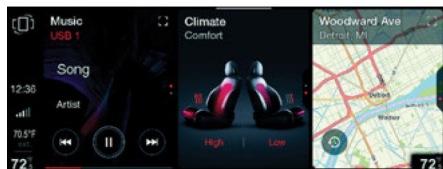

Después de ingresar la dirección, aparecerán las siguientes opciones:

- Iniciar navegación
- Rutas alternativas
- Opciones de ruta
- Cancelar

Iniciar navegación

Presione el botón Iniciar navegación para comenzar a navegar.

Rutas alternativas (si así está equipado)

Presione el botón de Rutas alternativas para mostrar los siguientes elementos:

- Hora de llegada
- Distancia (en millas o kilómetros)
- Información de ruta

Seleccione el destino deseado y la navegación comenzará automáticamente.

Símbolos mostrados en ruta (si así está equipado)

Si ya está activado, durante la navegación, la barra gráfica a la derecha de la pantalla muestra una serie de símbolos útiles en la ruta.



Activación/desactivación de la pantalla de símbolos

Los símbolos que se muestran en la barra gráfica se dividen en las siguientes categorías:



- Tráfico:** Muestra el retraso total, el icono gráfico para el tipo de accidente y la distancia desde el inicio de la cola. Si el sistema lo conoce, mostrará en la barra gráfica el icono de la demora debido a las condiciones del tráfico, accidentes, obras viales, cierre de carriles y cierre de carreteras.
- Referencia:** Muestra la distancia a un punto de referencia.
- Área de descanso:** Muestra la distancia al área de descanso más cercana.
- Destino:** Muestra el icono gráfico para el destino.
- Estacionamiento:** Muestra el número de espacios libres en un estacionamiento (si se reconoce el estacionamiento) y la distancia a él.
- Ruta alternativa:** Muestra la diferencia horaria con el destino y la distancia de la ruta alternativa sugerida por el sistema.
- Estación de servicio:** Muestra información sobre gasolineras (por ejemplo, precio del combustible, distancia a la estación de servicio más cercana).
- Cámara de velocidad (cuando está presente):** Muestra la distancia a la cámara de velocidad más cercana.



Los símbolos que se pueden activar / desactivar dentro de esta función son:

- Aparece en la barra de estado cerca del nombre de la calle en la que está viajando actualmente, indicando el límite de velocidad de esa calle.
- Aparece en la barra de estado cerca del nombre de la calle en la que está viajando actualmente, lo que indica que el

usuario ha excedido el límite de velocidad en al menos 5 km/h (3 mph).

Símbolos de advertencia

Para activar los símbolos de advertencia:

- Active el menú de configuración
- Seleccione "Información y entretenimiento" y luego "Nav"
- Seleccione "Advertencias" y luego "Advertencia de límite de velocidad"

Los símbolos dentro de esta función son:

- "Atasco": Indica la situación del tráfico; se muestra en la barra de ruta.
- "Fila": Indica la situación del tráfico; se muestra en la barra de ruta.
- "Tráfico lento": Indica la situación del tráfico; se muestra en la barra de ruta.
- "Cruce": Indica la situación del tráfico en un cruce; se muestra en la barra de ruta.
- "Accidente desconocido": Indica un accidente Vial; se muestra en la barra de ruta.
- "Obras viales": Indica la presencia de trabajo en progreso; se muestra en la barra de ruta.
- "Carril cerrado": Indica que un carril está cerrado; se muestra en la barra de ruta.
- "Cierre de carretera": Indica que

una calle está cerrada; se muestra en la barra de ruta.

- "Ruta alternativa (izquierda)": Indica la disponibilidad de una ruta alternativa a la izquierda; se muestra en la barra de ruta.
- "Ruta alternativa (derecha)": Indica la disponibilidad de una ruta alternativa a la derecha; se muestra en la barra de ruta.

Símbolos de información

Para activar/desactivar la visualización de símbolos de información, seleccione las siguientes funciones del menú principal en secuencia: "Configuración", "Información y entretenimiento", "Navegación", "Apariencia" y "Barra de ruta". Los símbolos que se pueden activar/desactivar dentro de esta función son los siguientes:

- "Cámaras de velocidad": Indica la presencia de una cámara de velocidad; se muestra en la barra de ruta.
- "Área de cámara de velocidad": Indica la presencia de un área de cámara de velocidad; se muestra en la barra de ruta.
- "Zona de peligro": Indica la presencia de un área peligrosa; se muestra en la barra de ruta.
- "PDI estación de servicio": Indica la presencia de una gasolinera; se muestra en la barra de ruta.
- "Estacionamiento": Indica la presencia de un estacionamiento; se mues-

tra en la barra de ruta.

- "Punto de referencia": Indica la presencia de un punto de cruce; se muestra en la barra de ruta.
- "Punto de inicio": Indica el punto de inicio; se muestra en la barra de ruta.
- "Estacionamiento cerca del punto de llegada": Indica un estacionamiento cerca del punto de llegada; se muestra en la barra de ruta.

Interacción con la barra gráfica.

Usando la pantalla táctil:

La barra gráfica se puede mostrar en la pantalla en tamaño reducido o amplio.

Cuando se muestra en tamaño reducido y se presiona la barra gráfica, el modo de visualización cambia automáticamente a amplio. En esta condición, cuando se presiona la pantalla (en un punto aparte de la barra gráfica), la barra volverá a la pantalla reducida.

Al desplazar el dedo hacia arriba o abajo en la barra gráfica, se muestran todos los iconos presentes. Los iconos que se muestran debajo de la posición del automóvil no se pueden seleccionar.

Si se encuentra una ruta alternativa, la barra gráfica mostrará un mensaje dedicado y la indicación de porcentaje de carga de la nueva ruta.

Usando la perilla giratoria:

La barra gráfica se puede mostrar en la pantalla en tamaño reducido o amplio.

Cuando se muestra en tamaño reducido y se mueve la perilla giratoria hacia la derecha, el modo de visualización cambia automáticamente a amplio.

Se puede rotar la perilla giratoria para mostrar todos los iconos presentes. Los que se muestran debajo de la posición del automóvil no se pueden seleccionar.

NOTA: Si mientras se desplaza hacia arriba (usando la función de pantalla táctil o la perilla giratoria), no se realiza ninguna operación, después de unos segundos, la barra gráfica volverá automáticamente a los iconos mostrados originalmente.

Acciones en el mapa de navegación

Usando la pantalla táctil

Con el Mapa de navegación activo, la pantalla táctil ofrece las siguientes acciones:

1. **Movimiento arriba/abajo:** movimiento vertical del mapa.
2. **Movimiento izquierda/derecha:** movimiento horizontal del mapa.
3. **Mantener presionado un objeto en el mapa:** se convierte en el nuevo punto de partida
4. **Pellizco con dos dedos:** Zoom + / Zoom -



5. Presione dos dedos y deslice verticalmente:

Usando la perilla giratoria

La perilla giratoria ofrece las siguientes acciones:

- Presionar la almohadilla giratoria:** activación de la barra lateral gráfica
- Movimiento izquierda/derecha:** activación/desactivación de la barra lateral gráfica
- Rotación horaria/antihoraria:** (barra lateral desactivada) Zoom + / Zoom - del mapa
- Rotación horaria/antihoraria:** (barra lateral activada) Selección de icono/opción



Zoom (ampliar/reducir el mapa)

La función Zoom solo está activa con la barra lateral gráfica desactivada.

Cuando se alcanza un nivel determinado de "Zoom-" (escala "2 km"), la visualización del Mapa cambia automáticamente a "Norte/Sur".

Sur".

Cuando la función de zoom está activa, la pantalla muestra el indicador de la escala del zoom (1 km). Este indicador desaparece después de unos segundos.

Establecer un destino

Los siguientes datos son necesarios para establecer un destino:

- "Ciudad / código postal":** Ingrese el nombre o código postal de la ciudad donde se encuentra el punto de llegada del nuevo destino.
- "Dirección":** Ingrese el nombre de la calle del nuevo destino.
- "Número de casa":** Ingrese el número de casa del nuevo destino.
- "Estado"** (si corresponde): Ingrese el nombre del estado donde se encuentra el punto de llegada del nuevo destino.
- "Iniciar navegación":** Una vez que se ha establecido el destino deseado.

Para establecer un nuevo destino, proceda de la siguiente manera:



- Seleccione el botón gráfico  (utilizando la pantalla táctil o la perilla giratoria)
- La pantalla mostrará el teclado gráfico para ingresar la dirección del destino y la

lista de "Destinos recientes".

Ingresar direcciones con el reconocimiento de voz

Presione el botón VR  para comenzar la sesión de reconocimiento de voz e ingresar la dirección de navegación usando comandos de voz.

Puede ingresar direcciones de dos maneras diferentes:

- Dirección completa:** Diga "Navegar a <Ciudad, Dirección, Número de casa>" después de presionar el botón VR  para iniciar la sesión de reconocimiento de voz. El sistema de radio podrá reconocer la dirección que ha insertado o mostrar una lista de posibles alternativas. Siga las instrucciones proporcionadas por el sistema de radio para comenzar el cálculo de la ruta.
- Dirección parcial:** El sistema de radio ayudará al conductor a ingresar a los campos individuales a través de un procedimiento guiado, con la posibilidad de utilizar los comandos de voz "Ciudad", "Dirección" y "Número". Para activar este modo, presione el botón VR  para iniciar la sesión de reconocimiento de voz y envíe el primer comando para ingresar a la ciudad y luego seguir las instrucciones proporcionadas por el sistema de radio. Si se realiza un cambio de idioma en el sistema de radio, utilizando el menú de



dicado en “Configuración”, aparecerá una pantalla emergente para informar al conductor sobre la disponibilidad limitada de las funciones de reconocimiento de voz.

NOTA:

- La ubicación del mensaje anterior depende del país de destino del vehículo. Solo los países que se muestran en esa pantalla emergente estarán disponibles con funciones de reconocimiento de voz para la selección de dirección y destino. Los países disponibles cambiarán según el tipo de idioma seleccionado por el conductor
- El modo de entrada de dirección completa no estará disponible si el conductor elige un idioma que no sea el utilizado en el país en el que se comercializó el automóvil. En este caso, para acceder a las funciones de reconocimiento de voz e ingresar una dirección válida, deberá enviar al sistema de radio un comando de voz para cambiar el país por adelantado (para cada uso del automóvil).

Opciones de ruta

Presione el botón Opciones de ruta para mostrar las opciones de ruta.

NOTA: Presione el botón Cancelar para interrumpir el proceso de cálculo y volver al teclado gráfico donde puede cambiar la dirección previamente seleccionada

Rutas alternativas

- Una vez que se ha ingresado la dirección, la pantalla mostrará la pantalla “Rutas alternativas”. Para cada destino, la pantalla muestra: distancia de tiempo de llegada (en millas o km), información de ruta (por ejemplo, “Más rápido”, “Más corto” o “Eco”) e iconos gráficos relativos a ellos (el orden de visualización de la información de ruta siempre es “Más rápido” - “Más corto” - “Eco”).
- Seleccione el destino deseado: la navegación comenzará automáticamente.

La pantalla “Alternativas de ruta” es interactiva por medio de las siguientes acciones utilizando la pantalla táctil:

- **Movimiento arriba/abajo:** Zoom + / Zoom - del Mapa
- **Movimiento izquierda/derecha:** Movimiento horizontal del mapa
- **Presionar y mantener un objeto en el Mapa:** Punto de partida
- **Presionar la lista de rutas alternativas:** Selección de una ruta

Con la pantalla “Alternativas de ruta” activa, al presionar el botón  se vuelve al Menú principal del sistema.

No aparecerá ninguna ruta en el widget del modo de navegación hasta que ocurra una de las siguientes opciones:

- Una vez que hayan transcurrido unos se-

gundos sin ninguna acción, la navegación se iniciará automáticamente.

- Si se presiona el widget de Navegación antes de que pase ese tiempo, la pantalla “Alternativas de ruta” se mostrará nuevamente.
- Con la pantalla “Alternativas de ruta” activa, al presionar el botón <se muestra el botón gráfico .
- Si se selecciona “Confirmar”, el sistema volverá a la pantalla con el teclado gráfico y la lista de los “Destinos recientes”.
- Seleccione “Cancelar” para volver a la pantalla “Alternativas de ruta”.

Cargando una ruta

Cada vez que se ingresa una dirección, la barra lateral mostrará el porcentaje de carga (por ejemplo, 85%) seguido de la palabra “Cargando ...”. Estas indicaciones desaparecerán tan pronto como se cargue la ruta.

No será posible iniciar la navegación hasta que el sistema de radio haya calculado y mostrado el mensaje de carga de ruta. Esta fase puede tomar algunos segundos para destinos a largas distancias. El sistema de radio mostrará información sobre la distancia y el tiempo estimado de llegada (“ETA”) para la ruta calculada.

La posición actual y el destino se muestran en el Mapa de navegación.



Si se presiona el botón gráfico ◀, la pantalla mostrará el mensaje “¿Detener navegación?” (Consulte la sección “Detener navegación”).

Al presionar el botón Menú ☰ se regresa al Menú principal del sistema: la ruta no se calculará.

Indicaciones de giro

La pantalla para la indicación de giro se muestra e cuando el vehículo está a punto de realizar dicha acción.

Destinos recientes

Los destinos recientes incluyen el destino final y los puntos de ruta.

Para establecer un destino desde “Destinos recientes”, proceda de la siguiente manera:

- Seleccione el destino reciente requerido de la lista. La pantalla mostrará el Mapa de navegación y la ruta hacia el destino.
- La navegación comenzará automáticamente

Al presionar el botón Configuración ⚙ en el menú “Destinos recientes”; Se pueden seleccionar las siguientes opciones:

- Agregar a favoritos:** Permite agregar el destino reciente a la lista de favoritos.
- Eliminar destino:** Elimina un destino reciente.
- Borrar destino reciente:** Borra la lista

completa de destinos recientes.

Agregar a favoritos

En el menú Administrar destinos recientes, se puede seleccionar “Agregar a favoritos”.

Eliminar un destino reciente

- Seleccione el menú Administrar destinos recientes
- Seleccione la opción Eliminar destino
- Seleccione el destino deseado para borrar; El sistema mostrará un mensaje. Seleccione “Confirmar” para eliminar el destino

Eliminar todos los destinos recientes

- Seleccione el menú Administrar destinos recientes
- Seleccione la opción Borrar destinos recientes
- Seleccione el destino deseado para borrar; El sistema mostrará un mensaje. Seleccione “Confirmar” para eliminar el destino

NOTA: La lista muestra hasta 40 destinos recientes. Si ya hay 40, el más antiguo se eliminará de la lista automáticamente.

Destinos favoritos

NOTA: La primera vez que se utiliza el sistema, cuando la dirección “Casa” / “Trabajo” aún no se

ha configurado, se mostrará el mensaje “Establecer dirección” en la pantalla. Las palabras / íconos gráficos respectivos no se mostrarán en la pantalla hasta que se hayan ingresado las direcciones de “Casa” / “Trabajo”.

Cambiar un destino favorito

Proceder de la siguiente manera:

- Presione el botón ★ Favoritos en la página principal de navegación: el menú “Destinos favoritos” aparecerá en la pantalla.
- Presione el botón ⚙ Configuración: la pantalla mostrará el menú “Editar favoritos”, permitiendo las opciones descritas a continuación.

Agregar a favoritos

Permite agregar un destino a la lista de “Favoritos”.

Proceder de la siguiente manera:

- Seleccione la opción “Agregar a favoritos”: la pantalla mostrará el teclado gráfico para ingresar la dirección del destino.
- La pantalla mostrará un mensaje dedicado. Seleccione “Confirmar” para confirmar la elección o “Cancelar” para cancelar la operación.

“Cambiar dirección de casa”

Permite cambiar la dirección de “casa”.

Proceder de la siguiente manera:

- Seleccione la opción "Cambiar dirección de casa": la pantalla mostrará el teclado gráfico para ingresar la dirección.
- La pantalla mostrará un mensaje dedicado. Seleccione "Confirmar" para confirmar la elección o "Cancelar" para cancelar la operación.

"Cambiar dirección de trabajo"

Permite cambiar la dirección de "Trabajo".

Proceder de la siguiente manera:

- Seleccione la opción "Cambiar dirección de trabajo": la pantalla mostrará el teclado gráfico para ingresar la dirección.
- La pantalla mostrará un mensaje dedicado. Seleccione "Confirmar" para confirmar la elección o "Cancelar" para cancelar la operación.

"Renombrar favorito"

Permite cambiar el nombre de un destino favorito.

Proceder de la siguiente manera:

- Seleccione la opción "Cambiar nombre de favorito": la lista de destinos aparecerá en la pantalla.
- Seleccione el destino a renombrar: la pantalla mostrará el teclado gráfico para ingresar el nuevo nombre.
- Cuando termine de escribir el nuevo nom-

bre, seleccione "Aceptar" para confirmar la elección: el nuevo nombre se mostrará en el menú "Destinos favoritos".

"Eliminar favorito"

Permite eliminar un destino favorito.

Proceder de la siguiente manera:

- Seleccione la opción "Eliminar favorito": la lista de destinos aparecerá en la pantalla
- Seleccione el destino para la eliminación; la pantalla mostrará un mensaje dedicado. Seleccione "Confirmar" para confirmar la elección o "Cancelar" para cancelar la operación.

"Borrar favoritos"

Permite eliminar todos los destinos favoritos.

Proceder de la siguiente:

- Seleccione la opción "Borrar favoritos": la pantalla mostrará un mensaje dedicado.
- Seleccione "Confirmar" para confirmar la elección o "Cancelar" para cancelar la operación.

Navegar en el mapa

Se puede navegar a través del mapa con la perilla giratoria o la pantalla táctil.

Usando la perilla giratoria

- Mover la perilla giratoria hacia arriba/**

abajo/izquierda/derecha: Mueve el mapa en las cuatro direcciones.

- Rotación de la perilla giratoria:** Zoom + / Zoom -.
- Presión de la perilla giratoria:** Activa el menú "Examinar mapa".



Activación del menú "Examinar mapa"

La pantalla presentará las siguientes opciones:

- "Salir de navegación":** Se usa para dejar de navegar por el mapa.
- "Continuar navegando":** Se usa para continuar navegando en el mapa.
- "Navegar hasta este punto":** Se usa para navegar al destino establecido.
- "Agregar al viaje actual":** Se usa para establecer el punto seleccionado como un destino intermedio de la ruta.
- "PDI cercano":** Se usa para agregar puntos de interés (PDI) a la ruta establecida.
- "Agregar a favoritos":** Se usa para elegir



un destino en la lista de destinos favoritos.

NOTA:

- La opción “Agregar al viaje actual” solo se puede seleccionar con la navegación activada.
- La búsqueda de un PDI cubre un radio de 5 km (3 millas: se mostrará un mínimo de 30 y hasta un máximo de 60 PDI. Si la búsqueda no tiene éxito, la nueva búsqueda se realizará en un radio de 100 km (62 millas).

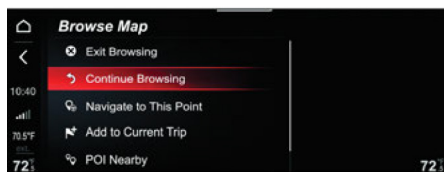

Detener la navegación

Después de comenzar la navegación, se puede detener en cualquier momento.

Para detener la navegación, proceda de la siguiente manera:

- Presione el botón gráfico en la pantalla.
- La pantalla mostrará un mensaje dedicado. Seleccione “Confirmar” para confirmar la elección o “Cancelar” para cancelar

la operación. Si se selecciona “Confirmar”, el sistema volverá a la pantalla de navegación principal.

Editar ruta

Esta función se puede utilizar para perfeccionar la selección de ruta en función de parámetros específicos (la descripción se proporciona a continuación).

Activar la función

Proceder de la siguiente manera:

- Presione el botón  en la pantalla.
- La pantalla mostrará el menú “Administrar ruta”, que permite las opciones que se describen a continuación.

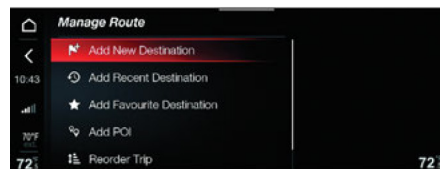

Opciones de ruta

Permite la selección de las siguientes opciones:

- “Evitar autopistas”:** Se usa para evitar rutas que incluyan autopistas.

MULTIMEDIA

- “Evitar carreteras de peaje”:** Se usa para evitar carreteras de peaje.
- “Evitar ferries/trenes”:** Se usa para evitar trenes y ferries.
- “Evitar carriles para viajes compartidos”:** Se usa para evitar los carriles exclusivos para viajes compartidos.
- “Evitar carreteras sin pavimentar”:** Se usa para evitar viajar en carreteras sin pavimentar.

Agregar nuevo destino

Seleccione la opción “Agregar nuevo destino”: la pantalla mostrará el teclado gráfico para ingresar un nuevo destino.

Después de completar la escritura del destino, presione el botón gráfico “Aceptar” para confirmar: se guardará el nuevo destino.

Agregar destino reciente

Seleccione la opción “Agregar destino reciente” en la pantalla. Aparecerá el teclado para ingresar un nuevo destino. Después de escribir el destino, presione “OK” para confirmar. El nuevo destino se guardará.

Añadir favorito

Seleccionar la opción “Agregar favorito” le permite al usuario seleccionar el destino que desea agregar, con la opción de “Casa” o “Trabajo”.

Agregar PDI

Al seleccionar "Agregar PDI", se pueden agregar Puntos de interés (PDI) a la ruta establecida.

Seleccione el punto de interés de la lista en la pantalla; Después de seleccionarlo, la pantalla mostrará la lista de todos los Puntos de interés presentes a lo largo de la ruta.

Reordenar viaje

La selección de la opción "Reordenar viaje" permite reordenar los puntos de referencia.

Proceder de la siguiente manera:

- Usando la pantalla táctil:** Presione el punto de referencia requerido y, manteniéndolo presionado, arrástrelo hacia arriba o hacia abajo. Una vez que se alcanza la posición requerida, suéltelo.
- Usando la perilla giratoria:** Rote la perilla giratoria para seleccionar el punto de referencia requerido, luego mueva la perilla hacia arriba o abajo. Una vez que se alcanza la posición deseada, presione el botón giratorio para confirmar la selección: la nueva posición se guardará.

Información de la ruta

Para activar la visualización de la información de ruta en la pantalla, presione el botón . La pantalla mostrará el menú "Información de ruta", que puede usarse para selec-

cionar la opción "Vista previa de ruta" (solo disponible con Navegación activa) o la opción "Información de tráfico".

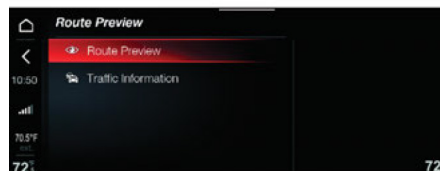

Vista previa de ruta

Después de seleccionar la opción "Vista previa de ruta", la pantalla mostrará el menú "Vista previa de ruta", que contiene:

- La lista consecutiva de giros (icono gráfico que indica el giro, nombre de la carretera, distancia a la izquierda para girar) del lado izquierdo de la pantalla.
- La vista previa del giro seleccionado del lado derecho de la pantalla.



1

2

- 1 —Lista de direcciones
- 2 —Vista previa del giro seleccionado

Información de tráfico

Después de seleccionar la opción "Información de tráfico", la pantalla muestra un menú que contiene una lista de eventos relacionados con las condiciones del tráfico.

Cada evento cuenta con:

- Un icono gráfico que identifica la "categoría" del evento.
- Palabras que identifican el nombre de la carretera en la que se produce el evento (por ejemplo, I-75). Si el nombre de la carretera no está disponible, la pantalla mostrará un mensaje que especifica la causa del evento.
- Distancia (en kilómetros o millas) al evento reportado.

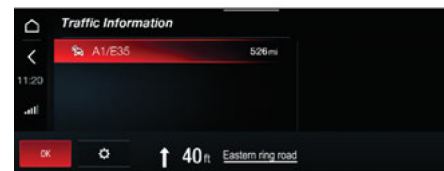

Si uno de los eventos es seleccionado, se mostrará una pantalla que contiene:



- Descripción del evento (por ejemplo, fila, accidente, obras viales, etc.).
- Tiempo estimado hasta llegar al destino.
- Nombre de la ubicación donde comienza el evento (si está disponible).
- Nombre de la ubicación donde finaliza el evento (si está disponible).

Ajuste del volumen de la navegación

El volumen de los mensajes proporcionados en la navegación puede ajustarse.

Para ajustar el volumen, presione el botón  en la pantalla; se mostrará una barra gráfica que puede usarse para ajustar el volumen.

El nivel de volumen aparece a la derecha de la barra gráfica.



Ruta más rápida

Si hay disponible una nueva ruta más rápida y se ha configurado la opción "Preguntarme" para la función "Ruta más rápida disponible", aparecerá la siguiente pantalla, que contiene:

- ne:
- Botón  para iniciar la navegación
- Botón Eliminar para detener la navegación
- Un mensaje que notifica al conductor que se ha encontrado una ruta más rápida

Punto de interés (PDI)

Esta función permite al usuario ir al Punto de interés (PDI) o agregarlos a la ruta establecida, seleccionándolos de la lista que se muestra en la pantalla.

Si presiona el botón  la pantalla mostrará el menú Buscar PDI, que contiene la lista de todos los puntos de interés disponibles.

Buscando un PDI

Navegación no activada

Con la navegación no activada, la pantalla mostrará el icono gráfico. Cuando se presiona, la pantalla mostrará el teclado gráfico para ingresar el nombre del PDI. Cuando termine, presione el botón gráfico OK para confirmar la selección.

La pantalla mostrará una lista de todos los PDI encontrados; Cuando se presiona uno de ellos, se mostrará una pantalla con información completa (nombre, dirección, número de teléfono) sobre el PDI.

Seleccione "Llamar" para hacer una llamada

telefónica al número que se muestra en la pantalla.

Seleccione "Iniciar navegación" para iniciar la navegación hacia el PDI.

Navegación activada

Con la navegación activada, la pantalla mostrará el icono . Cuando se presiona, la pantalla mostrará el menú "Buscar PDI", que le permite elegir el PDI, utilizando la opción "Buscar texto" o la opción "Mostrar PDI".

Si se selecciona la opción "Búsqueda de texto", la pantalla mostrará el teclado gráfico para ingresar el nombre del PDI. Cuando termine, presione el botón gráfico "OK" para confirmar la selección. La pantalla mostrará una lista de todos los PDI encontrados; Cuando se presiona uno de ellos, la pantalla mostrará una pantalla con información completa (nombre, dirección, número de teléfono) sobre el PDI.

Si se selecciona la opción "Mostrar PDI", la pantalla mostrará el menú "Mostrar PDI", el cual permite buscar un PDI, utilizando una de las siguientes opciones: "Cerca de mí", "Destino cercano" y "En la ruta".

Seleccione una de las opciones: la pantalla mostrará una lista de todos los PDI encontrados; Cuando se presiona uno de ellos, se mostrará una pantalla con información completa (nombre, dirección, número de teléfono) sobre el PDI.



Categorías de PDI

Las categorías de puntos de interés (PDI) que se muestran en la pantalla son las siguientes:

- Restaurante
- Cajero automático
- Gasolinera
- Coche
- Comer y beber
- Hoteles y alojamiento
- Cuidado de la salud
- Negocios
- Transporte
- Turismo
- Gobierno y servicios públicos
- Ocio y deporte

La lista de categorías de los puntos de interés muestra la siguiente información:

- Nombre del PDI
- Distancia y dirección del PDI
- El título de la lista es el nombre de la categoría seleccionada (por ejemplo, "Gasolinera").

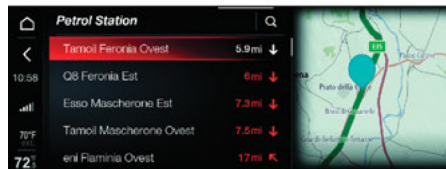

El mapa donde aparece el PDI se mostrará a la derecha de la pantalla.

NOTA:

- La búsqueda de una categoría de PDI abarca un radio de 5 km (3 millas); se mostrará un mínimo de 30 de hasta un máximo de 60 PDI. Si la búsqueda no tiene éxito, la nueva búsqueda se realizará en un radio de 100 km (62 millas).
- La búsqueda "A-Z" de un PDI cubre un radio de 30 km (18 millas) se mostrará un máximo de 100 PDI en la pantalla.

Pantalla de PDI

Los puntos de interés (PDI) se pueden mostrar en el mapa de navegación.

En respuesta a una presión prolongada sobre cualquier punto del Mapa de navegación, la pantalla mostrará un icono gráfico que muestra el PDI y un Menú contextual, en el que se mostrará la siguiente información:

- Botón para iniciar el menú "Alternativas de ruta".
- Botón ★ para guardar PDI en "Favoritos".
- Botón "Eliminar" para cerrar la visualización del menú contextual.
- Dirección del PDI (por ejemplo, Via Galileo Galilei, 154 41126 Modena Italia).

NOTA: Si no es posible seleccionar un destino (p. Ej., Gasolinera) presionando el Mapa de na-

vegación, se puede presionar el botón para iniciar la navegación hacia el punto más cercano, y el botón ★ se puede usar para guardar la dirección en la lista de "Favoritos".

Alternativas de ruta

Presione el botón para iniciar el menú "Alternativas de ruta". La navegación será automática una vez que se haya seleccionado una de las rutas alternativas posibles.

Destinos favoritos

Presione el botón ★ para guardar el PDI en el menú "Destinos favoritos".

Al final de la operación, el botón gráfico se convertirá en una estrella.

SERVICIOS TOM TOM (SI ASÍ ESTÁ EQUIPADO)

Tom Tom "Servicios en línea" (si está equipado). le permiten recibir y ver la siguiente información en la pantalla del sistema sobre la información y el entretenimiento.

- Cámaras de tráfico/velocidad en vivo.
- Enviar destino al auto.
- Buscar un punto de interés (PO) en línea.
- Navegación de última milla.

Nota: Los servicios en línea de Tom Tom están disponibles si Alfa Connect Services está activado, para la duración completa, más cualquier renovación, de "Mi. Paquete de navegación".



Cámaras de tráfico/velocidad en vivo (si así está equipado)

Con este servicio, puede ver la siguiente información en la pantalla del sistema:

- Tráfico (condiciones actualizadas en tiempo real).
- Cámaras de velocidad.

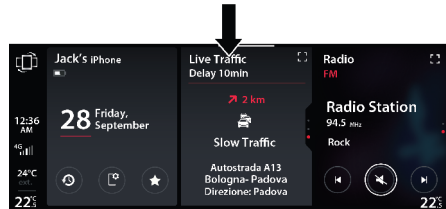

Live traffic widget

Pulse el widget Live Traffic en la pantalla para acceder a estos servicios.

Nota: La primera vez que se acceda a los servicios, el sistema de información y entretenimiento verificará si los servicios están habilitados. Si no están activos la pantalla mostrará un mensaje dedicado. Sin embargo, el acceso a los servicios todavía será posible pulsando el botón "Aceptar" para borrar el mensaje en la pantalla.

Tráfico en vivo

Live Traffic mostrará el estado del tráfico en tiempo real en la pantalla táctil. La información se mostrará en los siguientes colores:

- Verde: Carreteras donde el tráfico sea promedio. La velocidad corresponde a la velocidad límite proporcionada.



Indicador verde de tráfico

- Amarillo: Carreteras donde el tráfico promedio este por debajo del límite de velocidad previsto.



Indicador amarillo de tráfico

- Rojo: Carreteras donde la velocidad promedio sea casi alto total.



Indicador rojo de tráfico

- Rojo y señal de peligro: Carreteras bloqueadas por reparaciones en carretera o accidentes. Hay dos tipos de pantallas:
 - Línea negra Punteada: Caminos cerrados debido a construcción o por otras razones.
 - Línea negra sólida: Las carreteras están temporalmente bloqueadas debido a accidentes o por otras razones.



Indicador de tráfico rojo y símbolo de peligro

Si el tráfico fluye libremente, el siguiente ícono aparecerá en la pantalla táctil.

La información de tráfico se muestra para los siguientes:

- Accidentes
- Cierres de carreteras
- Trabajo en la carretera
- Inundaciones
- Tráfico lento
- Caminos helados
- Otras categorías proporcionadas por el proveedor del servicio de navegación

Información de tráfico

- Ubicación
- Motivo del retraso o icono que represente el retraso
- Distancia desde la ubicación afectada por tráfico
- Dirección en la que se viaja
- Información adicional (tramo cortado / camino duración del trabajo)

La información de tráfico en el widget se puede mostrar de dos formas diferentes:

- En el mapa de navegación
- En el widget como texto

El contenido se puede cambiar usando el widget (desplazándose hacia arriba o hacia abajo) o mediante la opción "Contenido del widget" en el menú de configuración.



Pantalla de navegación

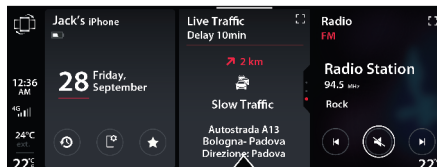

Pantalla de texto

Contratiempos en el tráfico

La pantalla cambiará dependiendo de las siguientes condiciones de retraso de tráfico:

- Al conducir sin condiciones de tráfico intenso presente, la pantalla mostrará cualquier nuevo retraso provocado por el tráfico.
- Al conducir en condiciones de tráfico intenso, la pantalla mostrará el tiempo de retraso total la hora prevista de llegada actualizada.

- Al conducir con un retraso presente, la pantalla mostrará rutas alternativas. Si selecciona la ruta nueva, comenzará la navegación y se mostrarán los nuevos datos de tráfico

Información del mapa de navegación

El mapa de navegación incluye gráficos relacionados a un evento de condición de tráfico. Pulsando el botón en la parte inferior de la pantalla abrirá un menú emergente.

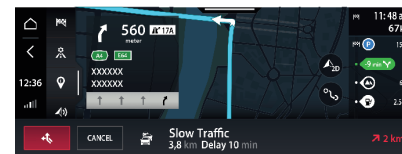

Botón de condiciones de tráfico

Cámaras de velocidad (si así está equipado)

El tipo (fijo o móvil) y la ubicación de cualquier cámara de velocidad actual se mostrará en la pantalla táctil. Aparecerá un icono de cámara de velocidad al lado derecho. Presione el icono; la se mostrará la siguiente información:

- Posición.
- Reporte actual.

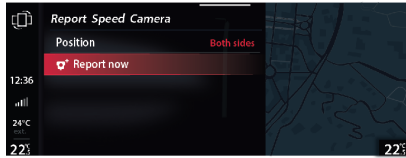

Menú de cámaras de velocidad

Al presionar los botones de posición se mostrará la siguiente información en la pantalla:

- Mi carril
- Segundo carril
- Los dos carriles

Presione el botón informar ahora para activar una alerta en pantalla de la presencia de una cámara de velocidad. Si la alerta falla, la pantalla mostrará un mensaje dedicado. Dependiendo de los ajustes realizados, el icono de alerta de cámara de velocidad se puede mostrar en el mapa de navegación y en la barra de estado a la derecha de la pantalla.

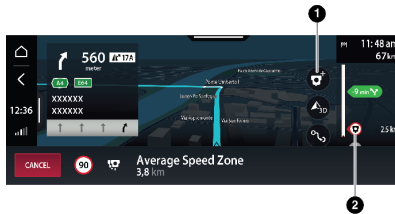

Iconos de cámara de velocidad

1. Ícono de cámara en el mapa
2. Ícono de cámara en la barra de estado

Si presiona uno de los iconos que se muestran en la pantalla, la siguiente información sobre la cámara de velocidad aparecerá en la parte inferior:

- Límite de velocidad.
- Velocidad actual del vehículo.
- Distancia a la cámara.
- Color que indica una diferencia en la velocidad del vehículo al límite de velocidad proporcionado. Si la velocidad actual está por encima del límite, el color será rojo. Si está en o por debajo del límite provisto, el color se mostrará en verde.
- Fecha y hora de la última alerta de radar de tráfico.



Pantalla de cámara de velocidad



Pantalla de zona de velocidad promedio

Advertencias de zonas de riesgo y de peligro

Las advertencias se dan 10 segundos antes de que usted llegar a una zona de peligro o zona de riesgo. Serás advertido de varias formas:

- Se muestra un símbolo en la barra de ruta y en su mapa de ruta.
- La distancia al inicio de la zona se muestra en la barra de ruta.
- Escuchará un sonido de advertencia cuando se acerca al inicio de la zona.
- Mientras se acerca a una zona o conduce en una zona, se controla su velocidad. Si usted conduce a más de 5 km/h (3 mph) sobre el límite de velocidad, la barra de ruta se vuelve roja. Si usted conduce a menos de 3 mph (5 km/h) sobre el límite de velocidad, la barra de ruta se vuelve naranja.

- Mientras conduce en una zona, la distancia al final de la zona se muestra en la barra de ruta.

Para cambiar la forma en que se le advierte zonas peligrosas y zonas de riesgo, seleccione "Sonidos & Advertencias" en el menú Configuración.

Mandar destino al vehículo

Con su teléfono inteligente, puede enviar un destino a su información y entretenimiento Sistema de navegación.

El nuevo destino aparecerá en la pantalla táctil. Para iniciar la navegación, presione el botón Iniciar Botón de navegación:

- Con un destino no establecido: el nuevo destino se mostrará en los destinos recientes.
- Con un conjunto de destinos: el nuevo destino aparecerá en el menú "Gestionar ruta". Para acceder al nuevo destino, presione el botón "Agregar Nuevo destino".



Botón para comenzar la navegación

Cuando un destino no está establecido

1. Presione el botón Destinos recientes en la barra a la izquierda de la pantalla táctil. El menú Destinos recientes se mostrará con el nuevo destino.
2. Seleccione el nuevo destino en la pantalla táctil. Aparecerá una lista y mostrará todos los nuevos destinos recibidos. Pueden aparecer hasta cinco destinos.

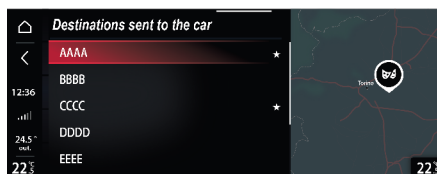

Lista de nuevos destinos

Cuando un destino está establecido

1. Acceda al menú Administrar ruta.
2. Presione "Agregar nuevo destino". Un menú pantalla que contiene el "Destino reciente" y opciones de "Nuevo destino".
3. Seleccione el nuevo destino. Una lista mostrará todos los nuevos destinos recibidos. Puede mostrar hasta cinco destinos.

Una vez que el destino requerido ha sido seleccionado, aparecerá en la pantalla completa con dirección y número de teléfono (si

está disponible). Puede presionar el botón Llamar para llamar al número, o presione el botón Iniciar navegación para comenzar a navegar hacia el nuevo destino. Se puede seleccionar un destino Nuevo en la pantalla de destino presionando el pantalla táctil (o girando y empujando el Rotary Pad) en el nombre / dirección deseada. Presione el botón Iniciar navegación para agregar la ubicación seleccionada; la pantalla cambiará seleccionando una nueva ruta de navegación.

Gestión de nuevos destinos

Al presionar el botón Configuración en el Nuevo destino La pantalla accederá al nuevo menú de gestión. Seleccione una de las siguientes opciones:

- Agregar a lista de favoritos: Agregue un destino reciente a la lista de favoritos.
- Quitar destino: Eliminar un destino reciente.
- Eliminar destinos: Eliminar la lista completa de destinos

Agregar a favoritos

Presione "agregar a favoritos" para agregar un nuevo destino en el menú de gestión reciente.

Eliminando un nuevo destino

Para eliminar un nuevo destino:

- 1 — Entre al menú de gestión reciente.



- 2 — Presione remover destino.
- 3 — Presione el destino que desea eliminar.
- 4 — Desde las notificaciones pop up presione confirmar para eliminar el destino o presione cancelar para cancelar la operación

Eliminando todos los destinos nuevos

Para eliminar todos los destinos nuevos:

1. Entre al menú de gestión reciente.
2. Presione remover destinos recientes
3. Presione el destino que desea eliminar.
4. Desde las notificaciones pop up presione confirmar para eliminar el destino o presione cancelar para cancelar la operación

Buscar un PDI en línea

Puede ingresar un destino (ingresando el nombre, dirección o un nombre de PDI) y una lista de Los PDI que coincidan con su búsqueda se mostrarán en la pantalla táctil. Los PDI se pueden seleccionar de la lista en el menú de mostrar y enviar del sistema de navegación.

Nota: Se necesita una suscripción y autorización para este servicio. Si el automóvil no está conectado (debido a una red problema o una suscripción caducada), la función de PDI se realiza como se describe en "Buscar un punto de interés (POI)".

Cuando un destino no está establecido

1. Presionar el botón de gestión de ruta.
2. Seleccionar un PDI en el menú de buscar PDI

Cuando un destino está establecido

1. Presione el botón de gestión de ruta.
2. Presione "añadir nuevo PDI".

Si usted presiona un PDI que aparece en la pantalla táctil, una pantalla con la siguiente información aparecerá:

- Tiempo de llegada esperado.
- Distancia.
- Número telefónico del PDI.
- Email del PDI.
- Sitio Web del PDI.
- Nombre del PDI.
- Dirección del PDI.

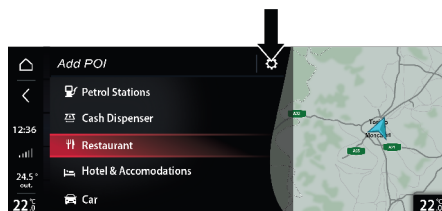

Botón de ajustes para agregar un nuevo PDI

Seleccione el PDI deseado y después:

GIULIA

MULTIMEDIA

- Con la navegación no activada: presione "Iniciar navegación" para comenzar a navegar al PDI deseado.
- Navegación activada: presione "Agregar al Viaje" para agregar el PDI a la ruta actual. La pantalla mostrará la posición del PDI (relativo a toda la ruta) y el icono y dirección del PDI.

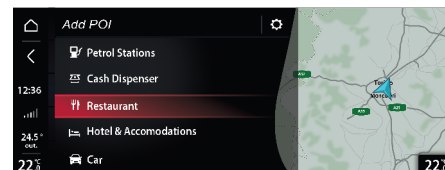

Menú de búsqueda de PDI

Navegación de última milla

Con la navegación de última milla puede transferir la función de navegación incorporada en el software de información y entretenimiento a su teléfono inteligente. Cuando la navegación está activa, el sistema de información y entretenimiento transferirá la navegación a su teléfono inteligente de la siguiente manera:

- Automáticamente enviar la última milla a la opción móvil en el Menú de configuración.
- A petición del conductor al activar la op-

ción de enviar navegación de última milla en el menú de gestión ruta o en el menú de ajustes.

- A petición del conductor, si durante la navegación, presiona un punto en el mapa y después selecciona enviar navegación de última milla desde las notificaciones pop-up.

Transfiriendo navegación a tu smartphone

Con la navegación activada:

1. Presione el botón de gestión de ruta.
2. Seleccione la opción de navegación de última milla.
3. Seleccione la opción de navegación de última milla. La pantalla mostrará un mensaje dedicado indicando que la navegación será transferida al smartphone. Presione OK para confirmar esta selección.

NOTA:

- El último destino será enviado al smartphone incluso si el vehículo no esta a una milla o un Km. a la redonda del último destino.
- La transferencia de información hacia el smartphone tendrá lugar incluso si no esta activa la opción de enviar automáticamente la ultima milla al móvil, ubicada en el menú de ajustes. La navegación será enviada al presionar " enviar última milla

de navegación".

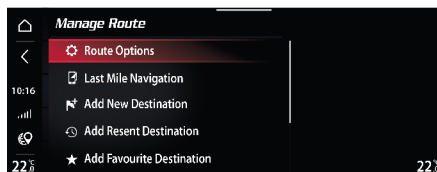

Ubicación de navegación de última milla

Transfiriendo navegación usando el mapa de navegación

1. Presione el ícono de punto de partida o el ícono de ruta actual.
2. Presione enviar última milla desde las notificaciones pop-up para transferir la navegación al smartphone. Un mensaje en la pantalla aparecerá indicando que la información ha sido transferida.



Botón de navegación de última milla

Transfiriendo navegación usando el menú de ajustes

1. Presione el botón de ajustes desde los controles en el centro o entrando en el menú de ajustes desde la pantalla táctil.
2. Seleccione "navegación de última milla"
3. Presione la opción de encendido a lado de "automáticamente enviar última milla al móvil". Para activar la transferencia de información de navegación al smartphone

NOTA: Si la transferencia no ha sido activada un minuto después de que el sistema de información y entretenimiento intento transferir la información de navegación al smartphone, un mensaje dedicado aparecerá en la pantalla.

AJUSTES

Se puede configurar una serie de funciones programables por el usuario utilizando el sistema de radio.

Activar el menú de ajustes

El menú de ajustes se puede activar usando el widget correcto del menú principal.



M1001000665US

Los siguientes elementos del menú se pueden encontrar aquí:

- "Luces".
- "Unidades e idiomas".
- "Hora y fecha".
- "Seguridad pasiva".
- "Conveniencia y comodidad".
- "Asistencia para el conductor".
- "Puertas y seguros".
- "Módulo de instrumentos".
- "Información y entretenimiento".
- "Sistema".

Activación/Desactivación de ajustes

Cada uno de los elementos en el menú de ajustes se puede seleccionar usando la pantalla táctil o la perilla giratoria.

Luces

Para acceder a la función "Luces", rote la perilla giratoria y presiónela o toque la opción la pantalla.



Con este modo seleccionado se pueden modificar las configuraciones siguientes:

- "Sensor de faros"**: Permite la regulación de la sensibilidad de encendido de los faros.
- "Seguimiento"**: Permite configurar el retraso en el apagado de los faros después de apagar el vehículo.
- "Faros con limpiadores"**: Permite activar/desactivar los faros con limpiadores.
- "Luces de giro"**: Permite activar/desactivar la automatización que dirige el haz de luz del faro hacia el ángulo de la dirección.
- "Destello al cerrar"**: Permite la activación del parpadeo de las luces al cerrar las puertas del vehículo.
- "Luces de circulación diurna"**: Permite

la activación/desactivación de las luces de circulación diurna (DRL). Esta característica debe estar permitida por la ley del país de compra del vehículo.

- "Luces de cortesía"**: Permite la activación/desactivación de las luces de cortesía.
- "Iluminación ambiental interior" (si está equipado)**: Permite la selección del brillo de las luces interiores.
- "Restablecer ajustes"**: Permite eliminar las configuraciones realizadas anteriormente y restablecer a los ajustes de fábrica.

Unidades e idiomas

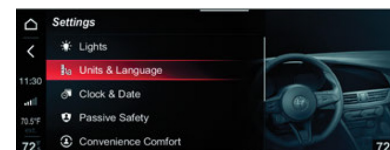

Para acceder a la función "Unidades e idiomas" y a sus menús, seleccione la opción usando la pantalla táctil o la perilla giratoria.

Una vez en este menú, las opciones disponibles son:

- "Unidades".
- "Idioma".

- “Restablecer ajustes”.

Al seleccionar la opción “Unidades” se activan los siguientes menús:

- “EE. UU./Imperial
- “Métrico”
- “Personalizado”
- “Automático” (si así está equipado)

Seleccionando “Personalizado” se despliegan los siguientes menús:

- **“Distancia”:** Seleccionar unidades de medida para distancia (“km” o “mi”).
- **“Temperatura”:** Seleccionar unidades para temperatura (“°C” o “°F”).
- **“Presión”:** Seleccionar unidades de medida para presión (“psi”, “kPa”, “bar”).
- **“Consumo de combustible”:** Seleccionar las unidades de medida para el consumo de combustible. Si la unidad de medida para la distancia es “km”, se puede seleccionar entre “km / l” o “l / 100 km”, mientras que si la unidad de medida para la distancia es “mi” (millas), “mpg” se configura automáticamente.
- **“Torque” (si así está equipado):** Permite seleccionar las unidades de medida para el torque

Seleccionar idioma

- Al seleccionar la opción “Idiomas” se puede seleccionar la configuración del idioma del sistema.

Seleccionar restablecer ajustes

- Al seleccionar la opción “Restablecer ajustes” se elimina la configuración actual y se restaura la configuración de fábrica.

Hora y fecha

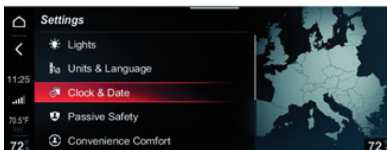

Las opciones disponibles son:

- **“Sincronizar con hora GPS”:** Activa/desactiva la sincronización del reloj a través del GPS. Si está desactivado, las opciones “Establecer hora” y “Establecer fecha” están habilitadas. Rote la perilla giratoria para ajustar las horas, presione para confirmar y configure los minutos de la misma manera.
- **“Establecer hora”:** Permite registrar manualmente las horas y los minutos. Desplácese hacia arriba o abajo en la pantalla táctil para ajustar las horas y minutos y luego presione “OK” o rote la perilla giratoria para ajustar las horas y minutos y luego presione para confirmar.
- **“Establecer fecha”:** Permite establecer la fecha manualmente. Desplácese hacia arriba o hacia abajo en la pantalla táctil

para ajustar el año y el mes y luego presione “OK” o rote la perilla giratoria para ajustar el día, presione para confirmar, proceda de manera similar para configurar el mes y el año.

- **“Formato de hora”:** Puede seleccionar entre un reloj de 24 horas o de 12 horas.
- **“Restaurar configuración”:** Elimina la configuración actual y restaura la configuración de fábrica.

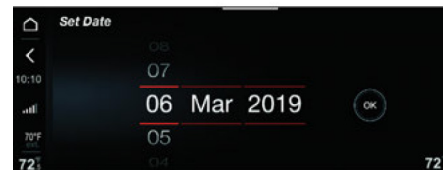

Seguridad pasiva

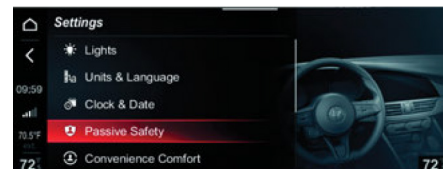

Las siguientes configuraciones se pueden modificar al seleccionar este modo:



Freno de estacionamiento automático (si así está equipado)

Active o desactive el freno de estacionamiento automático cuando el motor esté apagado.

Servicio de frenos (si así está equipado)

Seleccione Sí o No para permitir el mantenimiento del sistema de frenos.

Cierre automático del espejo (si así está equipado)

Esta función activa/desactiva el plegado automático de los espejos cuando las puertas se bloquean/desbloquean. De forma predefinida está "Desactivado".

Restaurar configuración

Esta función le permite eliminar la configuración anterior en este menú y restaurarla a la predeterminada. Acceda a esta configuración rotando y presionando la perilla giratoria.

Conveniencia y comodidad

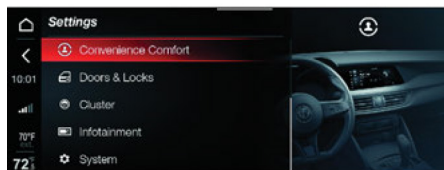

Las siguientes configuraciones se pueden activar desde este modo:

"Entrada pasiva" (si así está equipado)

Permite Encender/Apagar el bloqueo automático de la puerta.

Sonido de claxon con arranque remoto (si así está equipado)

Permite seleccionar encender o apagar el sonido de claxon con el arranque remoto.

Encendido automático del confort del conductor (si así está equipado)

Permite seleccionar todos los arranques, arranque remoto o apagar el encendido automático del confort del conductor.

"Restaurar configuración"

Permite eliminar la configuración anterior en este menú y restaurarla a la predeterminada.

Asistencia para el conductor

Para acceder a la función "Asistencia para el conductor", selecciónela usando la pantalla táctil o la perilla giratoria.

Esta función se puede utilizar para realizar los siguientes ajustes:

Activar punto ciego (si así está equipado)

Esta función puede usarse para seleccionar el tipo de advertencia que proporcionará el activar el sistema de punto ciego.

MULTIMEDIA

Las opciones disponibles para personalizar en este ajuste son Modo, Tipo Advertencia, Mantener sensibilidad y fuerza.

Asistente de mantenimiento de carril (si así está equipado)

Esta función puede usarse para seleccionar el tipo de advertencia proporcionada por el asistente de mantenimiento de carril.

Las opciones disponibles para personalizar en este ajuste son Modo, Tipo Advertencia, Mantener sensibilidad y fuerza.

Control de velocidad inteligente (si así está equipado)

Esta función puede usarse para seleccionar el tipo de advertencia que proporcionará el activar el sistema de control de velocidad inteligente.

Las opciones disponibles para personalizar en este ajuste son Modo y Sensibilidad.

Reconocimiento de señales de tránsito (si así está equipado)

Este ajuste le dará la opción de configurar un sistema de reconocimiento de señales de tránsito.

Límite de velocidad (si así está equipado)

Este ajuste le dará la opción de configurar una alerta de límite de velocidad.

Las opciones para esta configuración son parpadeo y offset.

GIULIA

ParkSense (Sensor de estacionamiento)

Esta función se puede usar para seleccionar el tipo de advertencia proporcionada por el sistema ParkSense.

Las opciones disponibles son:

- “Modo”:** Los modos de funcionamiento posibles son:
 - **Sonido:** El sistema advierte al conductor de la presencia de un obstáculo utilizando solo señales acústicas, a través de los altavoces del automóvil.
 - **Sonido y pantalla:** El sistema advierte al conductor de la presencia de un obstáculo usando señales acústicas (a través de los altavoces del automóvil) y visuales en la pantalla del módulo de instrumentos.
- “Volumen”:** Seleccione el volumen de las advertencias acústicas proporcionadas por el sistema ParkSense. Las opciones disponibles son: “Alto”, “Medio” o “Bajo”.

Cámara de reversa (si así está equipado)

Esta función se puede utilizar para realizar los siguientes ajustes:

- “Ver”:** Permite activar la visualización de la cámara de reversa en la pantalla.
- “Retardo de cámara”:** Permite retrasar el apagado de la cámara unos segundos cuando se desactiva la marcha atrás
- “Guías de la cámara”:** Permite activar la visualización de las líneas dinámicas que indican la ruta del vehículo.

- “Sensores frontales activos en la conducción”:** Permite activar las funciones de los sensores frontales activos en la conducción.
- “Volumen del ParkSense”:** Permite ajustar el volumen del ParkSense.

Puertas y seguros

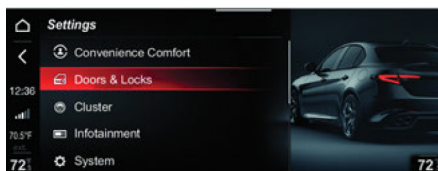

Las siguientes configuraciones se pueden modificar al seleccionar este modo:

- “Bloqueo de puerta en movimiento”:** Esta función se puede utilizar para activar/desactivar el bloqueo automático de la puerta cuando el vehículo está en movimiento.
- “Desbloquear todas las puertas al salir”:** Permite el desbloqueo automático de las puertas al salir del vehículo.
- “Entrada Pasiva (si así está equipado)”:** Activa/desactiva la función de entrada pasiva.
- “Desbloqueo de la puerta al entrar”:** Permite elegir si se abren todas las puertas o la puerta del lado del conductor solo

cuando se presiona por primera vez el botón dedicado de la llave con control remoto.

- “Sonar claxon con arranque remoto (si así está equipado):** Permite activar/desactivar el claxon cuando se arranca el motor desde la llave electrónica.
- “Sonar claxon con los seguros”:** Permite la activación del claxon cuando se presiona el botón de bloqueo de la puerta en la llave con control remoto. Las opciones disponibles son “Off”, “1st press” y “2nd press”.
- “Autobloqueo” (si así está equipado):** Permite activar/desactivar el bloqueo automático de la puerta después de apagar el motor.
- “Compuerta trasera eléctrica” (si así está equipado):** Permite elegir qué tan ancha se abre la puerta trasera con cuatro posiciones predeterminadas y una posición personalizada.
- “Apertura automática de la compuerta levadiza” (si así está equipado):** Permite activar/desactivar la compuerta levadiza automática “manos libres”.
- “Restaurar configuración”:** Elimina la configuración actual y restaura la configuración de fábrica.

Módulo de instrumentos

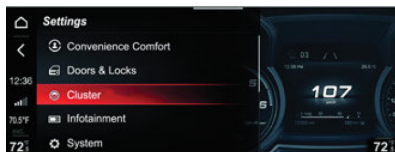

Al seleccionar este modo se pueden hacer los siguientes cambios:

- “Volumen del timbre de advertencia”:** Permite configurar el volumen del timbre de advertencia en siete niveles.
- “Viaje B”:** Permite activar/desactivar la función.
- “Mostrar teléfono”:** Permite activar/desactivar la visualización de las pantallas de funciones del teléfono en la pantalla del panel de instrumentos.
- “Mostrar información de audio”:** Permite activar/desactivar la visualización de las pantallas de funciones de audio (Radio y medios) también en la pantalla del panel de instrumentos.
- “Mostrar información de navegación”:** Permite activar/desactivar la visualización de las pantallas de la función de navegación también en la pantalla del panel de instrumentos.
- “Velocidad digital en todas las pantallas”:** Permite activar/desactivar la velo-

cidad digital en el panel de instrumentos.

- “Barra de consumo”:** Permite activar/desactivar la barra de consumo en el panel de instrumentos.
- “Páginas de rendimiento”:** Permite elegir, para cada modo de conducción, uno de los dos contenidos alternativos que se muestran.
- “Áreas personalizadas”:** Permite seleccionar qué contenido mostrar en cada una de las tres áreas personalizables en el Panel de instrumentos.
- “Restaurar configuración”:** Permite eliminar la configuración actual y restaurar la configuración de fábrica.

Información y entretenimiento

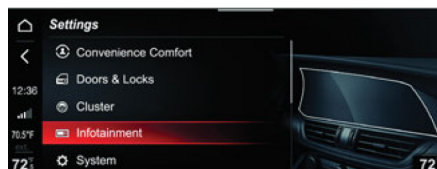

Para acceder a la función “Información y entretenimiento”, selecciónela usando la perilla giratoria o tocando la pantalla.

Audio

Esto le permite establecer los siguientes parámetros de audio:

- “Graves”
- “Agudos”
- “Medios”
- “Balance / Fader”
- “Volumen / Velocidad”
- “Sonido envolvente”
- “Compensación de volumen auxiliar”
- “Restaurar configuración”

Página de inicio

Desde aquí se permite establecer los siguientes parámetros:

- “Pantalla apagada”:** Permite apagar automáticamente la pantalla. Todas las funciones permanecen disponibles.
- “Brillo de la pantalla”:** Permite ajustar el brillo de la pantalla.
- “Reordenar widget”:** Permite cambiar el orden de los widgets.
- “Reescalar widget”:** Permite cambiar el tamaño del widget.
- “Contenido del widget”:** Permite ver el contenido del widget deseado.

Bluetooth®

Permite que los dispositivos que tienen la función Bluetooth® se conecten al sistema. Las posibles opciones son:

- “Agregar dispositivo”:** Permite agregar un dispositivo
- “Dispositivo 01”:** Permite seleccionar



las siguientes funciones: “Dispositivo prioritario”, “Perfil del teléfono”, “Perfil de audio”, “Datos personales” o “Eliminar dispositivo”.

Administrador de dispositivos

Esta opción permite establecer los siguientes parámetros:

- “Modo de visualización”:** Permite realizar las siguientes elecciones: “Manual” o “Automático”.
- “Día de brillo de la pantalla”:** Permite ajustar el brillo (10 niveles) de la pantalla en condiciones de día.
- “Pantalla Brillo noche”:** Permite ajustar el brillo (10 niveles) de la pantalla en condiciones nocturnas.

Entretenimiento

Esta opción permite establecer los siguientes parámetros:

- “Anuncio de tráfico (si así está equipado)”:** Permite mostrar noticias de tráfico. Las opciones son Encendido o Apagado y solo está disponible en FM.
- “Pantalla apagada”:** Permite que la pantalla se apague automáticamente, todas las funciones permanecen disponibles. Interacción con la perilla giratoria vuelve a encender la pantalla.
- “Brillo de la pantalla”:** Permite cambiar el brillo en el radio.

- “Modo búsqueda”:** Permite personalizar el modo de búsqueda en el radio.
- “RDS”:** Permite que se muestren los mensajes transmitidos por la emisora de radio. Las opciones son activados o desactivados.
- “HD Radio™ (si así está equipado)”:** Permite activar o desactivar la función HD Radio™.
- “SiriusXM”:** Muestra las funciones relacionadas de SiriusXM®.
- “Reproducción automática”:** Permite activar o desactivar la reproducción automática de pistas almacenadas en un USB
- “Configuración de audio”:** Permite ingresar al menú de audio y establecer la configuración de audio.
- “Configuración de Bluetooth”:** Permite ingresar al menú de Bluetooth® y cambiar la configuración.
- “Restaurar configuración”:** Permite eliminar la configuración actual y restaurar la configuración de fábrica.

Teléfono

Esta opción permite establecer los siguientes parámetros:

- “Pantalla apagada”:** Permite que la pantalla se apague automáticamente, todas las funciones permanecen disponibles. La interacción con la perilla giratoria enciende la pantalla nuevamente.

- “Brillo de la pantalla”:** Permite cambiar el brillo en el radio.
- “Pantalla dividida”:** Permite que se muestre un segundo modo dentro de la pantalla del teléfono. “Off” (sistema apagado), “Audio” (para ver los parámetros de la función de audio), “Nav” (para ver los parámetros de la función del navegador) o “Efficient Drive” (para ver los parámetros de reducción del consumo de combustible, función vinculada al selector Alfa DNA).
- “Agenda”:** Permite configurar el orden de la lista de contactos.
- “Imagen de perfil”:** Permite vincular una imagen al teléfono conectado.
- “Notificaciones SMS”:** Permite encender y apagar las notificaciones SMS.
- “Configuración de Bluetooth”:** Permite ingresar al menú Bluetooth® y configurar los parámetros deseados.

Modo de proyección

Esto le permite hacer lo siguiente:

- “Pantalla apagada”:** Apaga automáticamente la pantalla. Presione el botón nuevamente para volver a encenderlo.
- “Brillo de pantalla”:** Ajusta el brillo del sistema.
- “Administrador de dispositivos”:** Administra dispositivos externos conectados al sistema.



Navegación (si así está equipado)

Esta opción permite establecer los siguientes parámetros:

- “Pantalla apagada”:** Permite que la pantalla se apague automáticamente, todas las funciones permanecen disponibles. La interacción con la perilla giratoria enciende nuevamente la pantalla.
- “Apariencia”:** Permite configurar el modo de visualización del mapa. Las opciones posibles son:
 - “Opciones de visualización”: Los modos de visualización son “2D”, “Vista aérea” o “3D con detalles”.
 - “Mapa de PDI”: Las opciones disponibles son “Seleccionar todo” o “No seleccionar ninguno”.
 - “Barra de ruta”: Las opciones disponibles son “Estaciones de combustible”, “Estacionamiento”, “Paradas”, “Alternativas de ruta”, “Salidas y cruces”, “Áreas de descanso”, “Ferries” o “Peajes”.
 - “Esquema de color”: Las opciones disponibles son “Día”, “Noche” o “Auto”.
 - “Vista previa de salida de autopista”: Las opciones disponibles son “Activar” o “Desactivar”.
 - “Zoom automático”: Las opciones disponibles son “Apagado”, “Según la velocidad” o “Siguiendo comando”.
- “Advertencias”:** Permite establecer los tipos de advertencias para mostrar. Las

opciones posibles son:

- “Advertencia de límite de velocidad”: Las opciones disponibles son “Encendido” o “Apagado”.
- “Cámara de velocidad”: Las opciones disponibles son “Mapa”, “En el mapa y acústica” o “Apagado”.
- “Planificación de ruta”:** Permite establecer una ruta. Las posibles opciones son:
 - “Alternativas de ruta”: Las opciones disponibles son “Ruta más rápida”, “Ruta más corta” o “Ruta económica”.
 - “Opciones de ruta”: Las opciones disponibles son “Evitar autopista”, “Evitar carreteras de peaje”, “Evitar ferry/trenes”, “Evitar carriles exclusivos para viaje compartido”, “Evitar carreteras sin pavimentar”.
 - “Ruta más rápida disponible”: Las opciones disponibles son “Automático”, “Preguntarme” o “Desactivado”.
 - “Modo de entrada de destino”: Las opciones disponibles son “Dirección” o “GPS”.
- “Instrucciones de navegación emergentes”:** Permite tener notificaciones emergentes con la navegación.
- “Actualización de mapa”:** Las opciones disponibles son “Versión actual” o “Actualizar mapa”.
- “Restaurar configuración”:** Elimina la configuración actual y restaura la configuración de fábrica.

Rendimiento

Al seleccionar este modo se pueden hacer las siguientes configuraciones:

- “Pantalla apagada”:** Permite apagar automáticamente la pantalla. Todas las funciones permanecen disponibles.
- “Brillo de pantalla”:** Cambia el brillo de la pantalla.
- “Unidades”:** Permite seleccionar la unidad de medida para la pantalla.
- “Restaurar configuración”:** Permite eliminar configuraciones anteriores del menú y restaurar la configuración predefinida.

Android Auto™ / Apple CarPlay®

Esta opción permite configurar lo siguiente:

- Cambio automático Android Auto™ / Apple CarPlay®: Permite iniciar automáticamente las funciones de la aplicación.
- Esquema de color: Permite elegir entre las opciones Día y Noche o Audio.

Servicios conectados

Esta opción permite configurar lo siguiente:

- Pantalla apagada: Apaga automáticamente la pantalla. Todas las funciones aún están disponibles.
- Brillo de la pantalla: Ajusta el brillo de la pantalla.
- Geo-localización: Permite encender o

- apagar la geo-localización
- Restaurar aplicaciones: Restaura las aplicaciones (OK) o no (Cancelar) a los valores predeterminados del fabricante.

Sistema

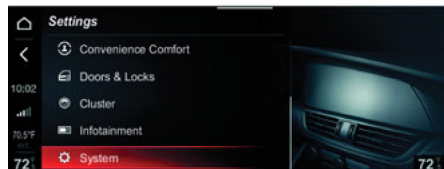

Al seleccionar este modo se pueden modificar las siguientes configuraciones:

- "Encendido automático del radio":** Permite activar el sistema al arrancar el vehículo.
- "Retardo de apagado":** Permite que el sistema continúe funcionando durante un cierto período después de que el automóvil se haya apagado.
- "Actualización de software":** Permite elegir entre las siguientes opciones: "Versión actual", "Actualizar software" o "Restaurar software".
- "Actualización de mapas":** Permite elegir entre las siguientes opciones: "Versión actual", "Actualizar mapa".
- "Actualización de manual se usuario":** Permite actualizar el manual del radio.

- "Borrar datos personales":** Permite eliminar todos los datos que el sistema almacena después de conectar un dispositivo (por ejemplo, teléfono móvil, reproductor de MP3, etc.).
- "Restaurar configuración":** Elimina la configuración manual anterior y restaura la configuración de fábrica.

Procedimiento de actualización del mapa

Proceda de la siguiente manera para actualizar los mapas de navegación:

1. Arranque el motor.
2. Con el vehículo detenido, inserte la llave USB, que contiene las actualizaciones del mapa, en uno de los puertos USB.
3. Seleccione "Actualizar mapa" de la función "Actualización de mapas". Aparecerá una pantalla que muestra la versión y duración del tiempo para la actualización.
4. Seleccione la función "Actualizar". La pantalla mostrará una pantalla con las instrucciones a seguir y solicitará una confirmación.
5. Confirme el proceso para comenzar.

Durante la actualización, las instrucciones a seguir se seguirán mostrando junto con el progreso del proceso. Puede conducir el vehículo durante esta fase.

PAGINAS DE DESEMPEÑO

Las "páginas de desempeño" se pueden activar utilizando el widget apropiado en el menú principal.

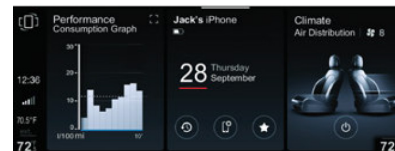

La siguiente información se muestra en la pantalla principal de las "páginas de desempeño":

- "Medidores técnicos"
- "Historial de consumo"
- "Manejo eficiente"
- "AWD/Torque del motor" (si así está equipado)
- "Temperaturas" (solo en versión Quadrifoglio)
- "Cronómetros de arranque" (sólo en versión Quadrifoglio)
- "Contenido de desempeño" (si así está equipado)
- "AWD (Tracción en todas las ruedas, si así está equipado)

Rote la perilla giratoria para seleccionar el



elemento deseado y luego presiónela para confirmar la selección y acceder al menú o, usando la pantalla táctil, toque para seleccionar los elementos deseados.

Medidores técnicos

Al seleccionar el elemento “Medidores técnicos”, aparecerá la siguiente pantalla, en la que se mostrará la información relacionada con:

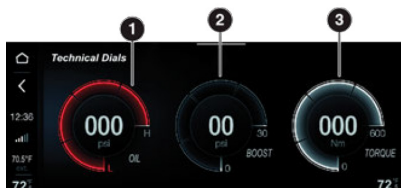

- 1 — Presión de aceite del motor
- 2 — Presión de soplado del turbo
- 3 — Torque del motor

NOTA: La visualización en la pantalla puede cambiar según las versiones y/o motores.

La vista del widget “Valores técnicos” se puede establecer en 1/3 o 2/3.



Historial de consumo

Al seleccionar “Historial de consumo”, aparecerá la siguiente pantalla, en la que se mostrará la siguiente información:

- Tabla de consumo de combustible (60 marcas gráficas por minuto)
- Información DNA

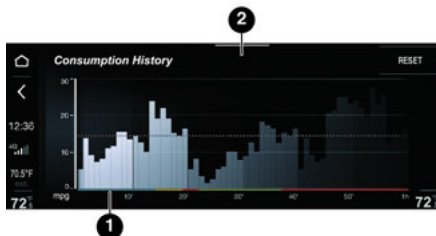

GIULIA

MULTIMEDIA

- 1 — Tabla de consumo
- 2 — Historia DNA

La vista en el widget de la “Historia de consumo” puede ajustarse a vista de 1/3 o 2/3.



Tabla de consumo de combustible

Cada columna gráfica que se muestra en la pantalla muestra el promedio del “consumo instantáneo” registrado durante el último minuto de viaje.

La barra gráfica de consumo de combustible se muestra en la pantalla, con “n ejemplos” donde la última columna representa el último valor de consumo registrado.

Esta columna se mostrará en un color más claro que las otras columnas para los valores de consumo de combustible más antiguos.

Consumo promedio de combustible

La línea punteada que se muestra en el gráfico representa el valor de “Consumo promedio”.

Restablecer consumo

Seleccione el botón “Restablecer” en la pantalla para restablecer los valores de consumo.

Al presionar el botón en la pantalla aparecerá el mensaje “¿Restablecer valores?”. Al seleccionar “SÍ” se realizará dicha operación.

Manejo eficiente

La aplicación Efficient Drive muestra el comportamiento de conducción en tiempo real para lograr un estilo de conducción más eficiente en consumo y emisiones.

El estilo de conducción se evalúa mediante cuatro elementos, que se muestran en la pantalla:

- Índice de función ecoDrive.
- Aceleración.
- Desaceleración.
- Cambios.



- 1 — Manejo ecoDrive
- 2 — Aceleración
- 3 — Desaceleración
- 4 — Cambio / engranaje

La visualización del widget “Manejo eficiente” se puede establecer en 1/3 o 2/3.

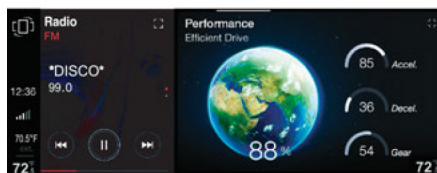
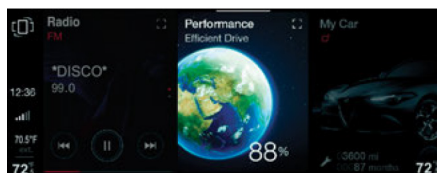

Vista de datos de manejo eficiente

Presione el botón Efficient Drive para interactuar con la función.

Se mostrará una pantalla que contiene los cuatro índices descritos anteriormente. Estos índices son grises hasta que el sistema

tenga suficientes datos para evaluar el estilo de conducción.

El “índice de viaje actual” se refiere al valor total calculado en tiempo real en función del promedio de los índices descritos. Representa la ecología del estilo de conducción: de 0 (bajo) a 100 (alto).

En caso de inactividad prolongada, la pantalla mostrará el promedio de los índices hasta ese momento (el “Índice promedio”), luego los índices se volverán a colorear en tiempo real tan pronto como se reinicie el vehículo.

AWD/Torque del motor

Al seleccionar el elemento “Torque del motor”, aparecerá una pantalla que muestra información sobre el torque (delantero/trasero) del motor y el porcentaje de inclinación (si así está equipado).

El torque del motor se muestra en la pantalla mediante flechas y barras gráficas.

La longitud de las flechas varía dinámicamente según la distribución del par motor entre los ejes delantero y trasero del vehículo.

Cada barra gráfica corresponde al 10% del par motor.

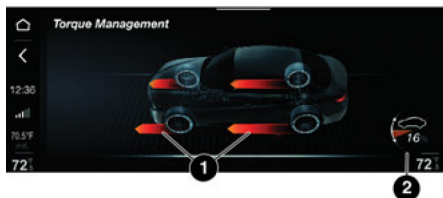

- 1 — Torque del motor
2 — Porcentaje de inclinación

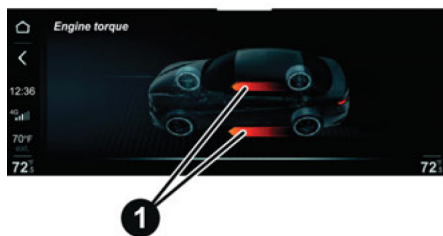

- 1 — Torque del motor
La visualización del widget "Torque del motor" se puede establecer en 1/3 o 2/3.



Temperaturas (Sólo en versión Quadrifoglio)

Al seleccionar "Temperaturas", aparecerá la siguiente pantalla, en la que se mostrará la siguiente información:

- Temperatura del motor.
- Temperatura del disco del freno carbono-carbónico (CCB) (si así está equipado).
- Temperatura de la caja de cambios.

La pantalla muestra una "clave" gráfica que muestra tres niveles de temperatura diferentes: "frío", "normal" o "caliente".

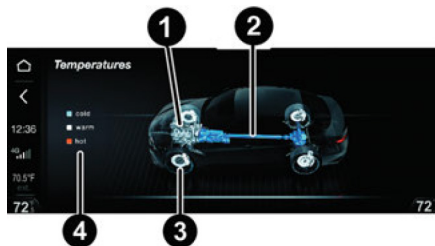

- 1 — Temperatura del motor
- 2 — Temperatura de la caja de cambios
- 3 — Temperatura del disco de freno carbono-carbónico
- 4 — Clave gráfica

NOTA: El gráfico en la pantalla varía según el nivel de temperatura:

- "Frío": Azul
- "Normal": Blanco
- "Tibio": Naranja

La vista del widget "Temperaturas" se puede establecer como 1/3 o 2/3.

Tiempos de arranque (Sólo en versión Quadrifoglio)

Al seleccionar "Tiempos de arranque", aparecerá la siguiente pantalla, con la siguiente información:

- Información de los arranques.
- Botón gráfico "Restablecer"
- Visualización de estado



- 1 — Información de los arranques.
- 2 — Botón gráfico “Restablecer”
- 3 — Visualización de estado

Visualización del contenido de “Tiempos de arranque”

El contenido de “Tiempos de arranque” se divide en “Actual”, “Anterior” y “Mejor”.

Los valores enumerados en “Actual” se actualizan y se muestran en la pantalla en tiempo real. Tan pronto como se detenga el automóvil, estos valores aparecerán en “Anterior”.

Los valores que aparecen en “Mejor” representan los mejores valores de rendimiento almacenados por el sistema, hasta que la configuración se vuelva a iniciar presionando el botón gráfico “Restablecer”.

Los valores que se muestran en la pantalla son:

- Aceleración “0-60 mph” (“0-100 km/h”).
- Aceleración “0-100 mph” (“0-160 km/h”).
- Aceleración “1/8 milla” (“0-200 m”) (valor en segundos).
- Aceleración “1/8 milla” (“0-200 km / h”) (valor expresado en mph o km/h).
- Aceleración “1/4 milla” (“0-400 m”) (valor expresado en segundos).
- Aceleración “1/4 milla” (“0-400 m”) (valor expresado en mph o km/h).

- “Distancia de frenado” (expresada en pies y mph o metros y km/h).
- “Frenado desde” (“Velocidad” o “Distancia”).

NOTA: La unidad de medida de los valores mostrados depende de la configuración de “Unidades” en el menú “Ajustes”.

Restablecer (Restablecer consumo)

En la pantalla se muestran dos botones para restablecer: “Restablecer” y “Restablecer todo”.

Al presionar el botón gráfico “Restablecer”, solo se reinician los valores del elemento “Anterior”.

Presione el botón gráfico “Restablecer todo” para restablecer todos los valores.

Al presionar uno de los botones, se mostrará el mensaje “¿Restablecer valores?”. Seleccione “Sí” para restablecer.

Estado del sistema

El estado del sistema aparece junto a cada elemento en la pantalla:

- “Listo”: Indica que el sistema está listo para registrar los valores respectivos.
- “Rec”: Indica que el sistema está reconociendo los valores respectivos.
- “Incompleto”: Indica que la toma de datos ha sido interrumpida.

Contenido de desempeño (si así está equipado)

Seleccione “Contenido de desempeño” para abrir la siguiente pantalla, en la que se muestran los siguientes elementos:

- “Modo de manejo”
- “Medidores técnicos”
- “Historial del consumo”
- “Manejo eficiente”
- “Torque” (si así está equipado)
- “Temperatura”

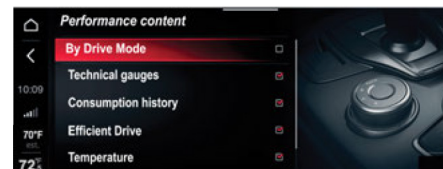

M1001000664US

Se muestra un cuadro junto a cada elemento para activar ✓ o desactivar (vacío) la visualización de los contenidos seleccionados en el widget.

Se pueden encender o apagar usando la pantalla táctil o con la perilla giratoria.



INFORMACIÓN DEL VEHÍCULO

La función "Información del vehículo" se puede activar utilizando el widget apropiado en el Menú principal.



M100100065US

NOTA: El widget no se puede ampliar en el menú principal.

Rote la perilla giratoria para seleccionar el widget y luego presiónela para mostrar su contenido. Aparecerá la pantalla principal de "Información del vehículo".

La pantalla principal muestra información sobre:

- Mantenimiento (servicio programado).
- Monitoreo de presión de neumáticos (TPMS).
- Nivel de aceite del motor.
- Sistema Alfa DNA.



Para ver la información en pantalla, use la perilla giratoria o la pantalla táctil para seleccionar el elemento deseado.

Servicio (servicio programado)

La pantalla muestra los km (o millas) y los días (meses/semanas) que faltan hasta el próximo servicio.

El "Plan de mantenimiento programado" incluye el mantenimiento del automóvil a intervalos fijos. Para obtener más información, consulte "Servicio programado" en "Servicio y mantenimiento" en el Manual del propietario.



Kilometraje al siguiente servicio

GIULIA

MULTIMEDIA

Sistema de monitoreo de presión de neumáticos (TPMS)

La pantalla muestra la información de presión para cada neumático, monitoreada por el TPMS.

Si la presión de inflado corresponde al valor correcto, se mostrará un "Ok" en la pantalla, de lo contrario aparecerá "Bajo".

Presione el botón gráfico en la pantalla para ver la pantalla que muestra las presiones de inflado de cada neumático.

Aviso de baja presión de los neumáticos

Si se detecta baja presión en uno o más neumáticos, se mostrará la siguiente pantalla.



1 — Botón de pantalla de presión de llanta



Mensaje “Verificación de TPMS

En caso de una falla del sistema, aparecerán guiones “-” en la pantalla en lugar del valor de presión, indicando que no se puede detectar.

Nivel de aceite del motor

Presione el botón en la pantalla para ver el nivel de aceite dentro del motor.



1 — Botón de nivel de aceite

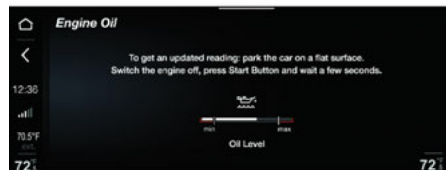

Sistema Alfa DNA

Presione el botón “DNA” en la pantalla, para ver información relacionada con el modo de conducción seleccionado por el sistema Alfa DNA:

Dinámico, Natural, Eficiencia Avanzada o RACE (sólo en versión Quadrifoglio).

NOTA: La pantalla varía según el nivel de equipamiento del vehículo.

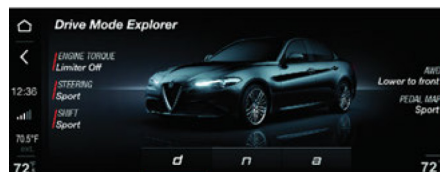

Manual del propietario (si así está equipado)

Presione el botón en la pantalla para visualizar el Manual del propietario.



1 — Botón de manual de propietario

ASISTENCIA PARA EL CONDUCTOR

El widget “Asistencia para el conductor” se encuentra en el menú principal del sistema.

Las siguientes opciones están disponibles en el menú “Asistencia al conductor”:

- Seguridad
- Comfort

Seleccione entre las opciones deslizando el widget hacia arriba o hacia abajo con un dedo.

Los estados de los diversos sistemas de asistencia al conductor del vehículo se muestran en cada menú.



Submenú “Seguridad”

El menú “Seguridad” muestra información sobre los siguientes sistemas de asistencia para el conductor:

- Sistema de advertencia de colisión frontal (FCW)
- Asistencia de mantenimiento de carril (LKA) o Advertencia de abandono de carril (LDW)
- Alerta activa de punto ciego (ABSA) o monitoreo de punto ciego (BSM)



- Asistencia de atención del conductor (DAA)
- Control inteligente de velocidad
- Reconocimiento de señales de tránsito
- Limitador de velocidad
- ParkSense (si así está equipado)
- Cámara de reversa
- Luces altas automáticas
- Restaurar

Indicaciones en la pantalla.

El estado del sistema de asistencia al conductor (activado o desactivado) se muestra en la pantalla mediante un “Escudo” al lado del contorno del automóvil.

Con el sistema activado, las siguientes representaciones gráficas aparecerán en la pantalla:

- Advertencia de colisión frontal (FCW)
- Asistencia de mantenimiento de carril (LKA) o Advertencia de abandono de carril (LDW)
- Alerta activa de punto ciego (ABSA) o monitoreo de punto ciego (BSM)
- Asistencia de atención del conductor (DAA)

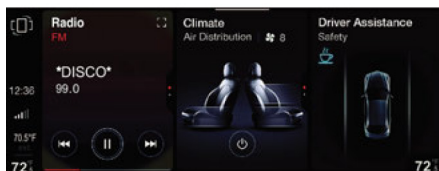
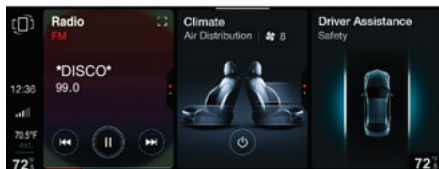
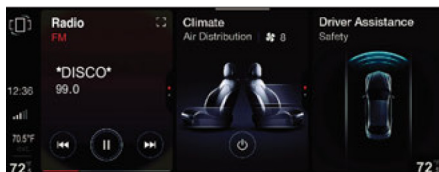

MULTIMEDIA

Cuando TODOS los sistemas de asistencia al conductor estén ACTIVADOS, aparecerá la siguiente pantalla.

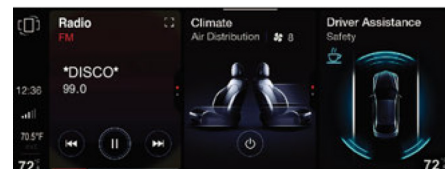

Cuando TODOS los sistemas de asistencia al conductor estén DESACTIVADOS, aparecerá la siguiente pantalla en la pantalla.

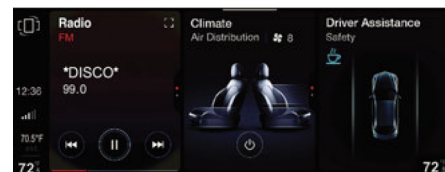

Submenú “Comfort”

El menú “Comfort” muestra información sobre los siguientes sistemas de asistencia al conductor:

- Control inteligente de velocidad (ISC)
- Reconocimiento de señales de tráfico (TSR)
- Limitador de velocidad

- Sensores de estacionamiento
- Cámara de reversa
- Luces altas automáticas (AHB)

Indicaciones en la pantalla

Cada sistema de asistencia al conductor está representado por un icono correspondiente en la pantalla. El estado de la función se muestra junto al icono:

- "On": Sistema activado
- "Off": Sistema desactivado

Es posible ajustar algunos sistemas (activados), por ejemplo, el valor del límite de velocidad se puede ajustar en la función "Limitador de velocidad".

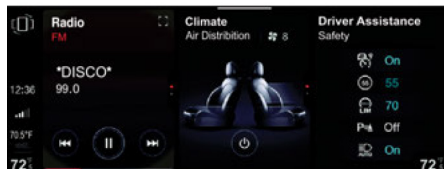

es la siguiente:

- 1 — Ícono de identificación del sistema.
- 2 — Botón gráfico para "On" (Activar) y "Off" (Desactivar) el sistema.
- 3 — Área de visualización gráfica del sistema.
- 4 — Configuración predeterminada del sistema (ajustable por el conductor).

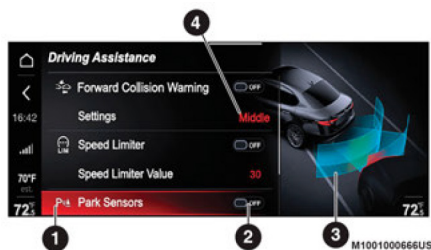

Modo de conducción RACE (Para carrera)

Los siguientes sistemas activos de seguridad de asistencia al conductor no estarán disponibles en el modo de conducción RACE (solo en versión Quadrifoglio). Si se selecciona alguno de estos sistemas, aparecerá un mensaje dedicado en la pantalla.

- Monitoreo de punto ciego
- Alerta activa de punto ciego
- Advertencia de abandono de carril
- Asistencia de mantenimiento de carril
- Advertencia de colisión frontal

- Asistencia de atención del conductor
- Control inteligente de velocidad
- Reconocimiento de señales de tráfico

Activación/desactivación del sistema de asistencias

Use la pantalla táctil para proceder como sigue:

- Presione la pantalla para seleccionar el elemento deseado.
- Mueva el botón gráfico hacia la derecha: la pantalla mostrará el mensaje "ON" (para desactivar, mueva el botón gráfico hacia la izquierda - mensaje "Off") y active el sistema.

Use la perilla giratoria para proceder como sigue:

- Rote la perilla giratoria y seleccione el elemento deseado.
- Presione la perilla giratoria para confirmar la selección y activar el sistema: el elemento seleccionado se activará automáticamente. Cuando el sistema está activado, presione el botón giratorio para desactivarlo.

Alerta activa de punto ciego

Esta función se puede utilizar para seleccionar la "preparación" del sistema Active Blind Spot Assist, que puede intervenir automáticamente en el volante si se detectan otros

Ajustes del sistema de asistencias

Después de ver el menú "Asistencia al conductor" en modo de pantalla completa, aparecerá una lista de todas las configuraciones que se pueden realizar para los sistemas de asistencia al conductor.

La información que se muestra en la pantalla



objetos en el punto ciego de los espejos exteriores.

Las opciones disponibles son:

- “Modo”:** Útil para configurar los siguientes modos de funcionamiento: “Advertencia y freno”, “Solo advertencia”, “Desactivado” (si está disponible).
- “Tipo de advertencia”:** Útil para configurar los siguientes modos de funcionamiento: “Señal visual y acústica”, “Visual y vibración”, “Acústica y vibración”.
- “Sensibilidad”:** Útil para establecer la “preparación” del sistema para intervenir, en función de la distancia desde el obstáculo (las opciones posibles son “Alta” o “Baja”).
- “Fuerza”:** Puede usarse para establecer la “fuerza” que el sistema debe aplicar al volante para advertir al conductor de la necesidad de mantener el automóvil en el carril (las opciones posibles son “Alta” o “Baja”).

Monitoreo de punto ciego

Esta función se puede utilizar para configurar la advertencia vinculada a la presencia de objetos en el punto ciego del espejo de la puerta.

Las opciones disponibles son:

- “Visual y acústica”:** El sistema advierte al conductor que existe un obstáculo a través de las indicaciones acústicas (a través

de los altavoces del automóvil) y visuales utilizando luces de advertencia en los retrovisores exteriores.

- “Visual”:** El sistema advierte al conductor que hay un obstáculo a través de las luces de advertencia en las puertas.
- “Apagado”:** Sistema desconectado.

Advertencia de abandono de carril

Esta función se puede utilizar para seleccionar la “preparación” del sistema de advertencia de abandono de carril para intervenir.

Para realizar este ajuste, seleccione la opción “Sensibilidad”, las opciones son “Alta” o “Baja”.

Asistencia de mantenimiento de carril

Esta función se puede utilizar para seleccionar la “preparación” del sistema para intervenir.

Las opciones disponibles son:

- “Modo”:** Se utiliza para configurar los siguientes modos de funcionamiento: “Advertencia y freno”, “Solo advertencia”, “Desactivado” (si está disponible).
- “Tipo de advertencia”:** Se puede utilizar para configurar los siguientes modos de funcionamiento: “Señal visual y acústica”, “Visual y vibración”, “Acústica y vibración”.
- “Sensibilidad”:** Se puede utilizar para establecer la “preparación” del sistema para intervenir, en función de la distancia des-

de el obstáculo (las opciones disponibles son “Alta” o “Baja”).

- “Fuerza”:** Se puede usar para establecer la “fuerza” que el sistema debe aplicar al volante para advertir al conductor de la necesidad de mantener el automóvil en el carril (las opciones posibles son “Alta” o “Baja”).

Advertencia de colisión frontal

Esta función se puede utilizar para seleccionar el método de intervención del sistema de Advertencia de colisión frontal.

Las opciones disponibles son:

- “Estado”:** Permite habilitar/deshabilitar el sistema (si así está equipado).
- “Modo”:** Se utiliza para configurar los siguientes modos de funcionamiento: “Advertencia y freno”, “Solo advertencia”, “Apagado” (si así está equipado).
- “Sensibilidad”:** Permite configurar la “preparación” del sistema para intervenir, en función de la distancia desde el obstáculo (las opciones posibles son “Cercano”, “Medio”, “Lejos”).

Información de señal de tráfico

Esta función se puede utilizar para seleccionar el método de intervención del sistema de información de señales de tráfico.

Las opciones disponibles son:

- “Parpadeo”:** Se puede activar (“Encendi-

GIULIA

do”) o desactivar (“Apagado”) el parpadeo de la señal de tráfico en la pantalla del módulo de instrumentos.

- “Retraso”:** Se puede usar para establecer el “retraso” de las señales del sistema de información de señales de tráfico en la pantalla del módulo de instrumentos (de 0 a 5 mph o de 0 a 10 km/h).

Asistencia de atención del conductor

Esta función se puede utilizar para seleccionar la “preparación” del sistema de Asistencia de atención del conductor para intervenir.

Las opciones disponibles son “Estándar” o “Alta”.

Control inteligente de velocidad

Esta función se puede utilizar para seleccionar la tolerancia con la que el sistema establece la velocidad del control crucero activo.

Para realizar este ajuste, seleccione la opción “Compensación de velocidad”: el umbral es ajustable de ± 1 a 5 mph (o de ± 1 a 10 km/h).

Limitador de velocidad

Esto le permite activar/desactivar la función de advertencia de exceso de la velocidad establecida.

Active la función en la pantalla del módulo de instrumentos para mostrar el valor de la velocidad.

Sensores de estacionamiento

Se puede utilizar para seleccionar el tipo de advertencia proporcionada por el sistema de sensores de estacionamiento.

Las opciones disponibles son:

- “Modo”:** Permite seleccionar entre las opciones siguientes:
 - “Sonido”: El sistema notifica al conductor la presencia de un obstáculo solo mediante señales auditivas, mediante los altavoces del automóvil
 - “Sonido y pantalla”: El sistema notifica al conductor de la presencia de un obstáculo por medio de señales acústicas (por medio de los altavoces en el automóvil) y señales visuales, en la pantalla del sistema.
- “Audio”:** Permite seleccionar el volumen de las señales acústicas proporcionadas por el sistema de sensores de estacionamiento, las opciones posibles son “Alto”, “Medio” o “Bajo”.

Cámara de reversa (si así está equipado)

Esta función se puede utilizar para realizar los siguientes ajustes relacionados con la cámara de reversa:

- “Activo”:** Permite activar la visualización de la cámara de video en la pantalla.
- “Retardo de apagado”:** Permite retrasar el apagado de la cámara unos segundos cuando se desactiva la marcha atrás.

- “Líneas de guía”:** Permite activar la visualización de las líneas dinámicas que indican la ruta del automóvil.

Luces altas automáticas (AHB, si así está equipado)

Esta función se puede utilizar para activar/desactivar las luces altas delanteras automáticas.

Deslizador

Para algunos sistemas, la configuración se puede ajustar mediante un deslizador que aparece en la pantalla.

Es posible interactuar en este Control deslizante utilizando la pantalla táctil o la perilla giratoria.

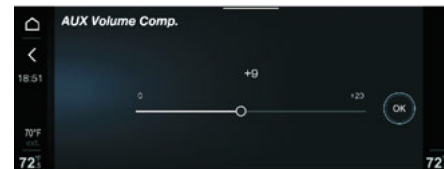

Usando la pantalla táctil

- Deslice el dedo sobre el control deslizante hacia la izquierda para DISMINUIR el valor o hacia la derecha para AUMENTAR el valor.



- ❑ Presione el botón gráfico "OK" para confirmar para guardar el nuevo valor seleccionado.

Usando la perilla giratoria

- ❑ Mueva la perilla giratoria hacia la izquierda para DISMINUIR el valor o mueva el Rotary Pad hacia la derecha para AUMENTAR el valor.
- ❑ Presione la perilla giratoria: para guardar el nuevo valor seleccionado.

APPLE CARPLAY® / ANDROID AUTO™

Las aplicaciones Apple CarPlay® y Android Auto™ le permiten usar su teléfono inteligente en el automóvil de forma segura e intuitiva.

Para habilitarlos, solo conecte un teléfono inteligente compatible a través del puerto USB y el contenido del teléfono se mostrará automáticamente en la pantalla del sistema de radio.

Para verificar la compatibilidad de su teléfono inteligente, consulte las indicaciones en los sitios web:

www.android.com/auto/

o

<http://www.apple.com/ios/carplay/>

Si el teléfono inteligente está conectado co-

rrectamente al automóvil mediante el puerto USB, se mostrará el ícono Apple CarPlay® o Android Auto™ en el menú principal.

NOTA: Puede ser necesaria la interacción con el teléfono inteligente para habilitar Apple Carplay®/Android Auto™ y algunas otras funciones. Complete la acción en su dispositivo (teléfono inteligente) según sea necesario.

Para usar Apple CarPlay®, conecte su iPhone® al automóvil con un cable USB certificado MFI (hecho para iPhone®).

Para usar Android Auto™, conecte su teléfono inteligente al automóvil usando un USB para teléfonos Android™ que tengan las funciones apropiadas. El uso de cables inadecuados puede impedir el correcto funcionamiento del sistema.

Configuración de la aplicación Apple CarPlay®

Apple CarPlay® es compatible con el iPhone® 5 o modelos más recientes, con el sistema operativo iOS 7.1 o versiones posteriores.

Antes de usar Apple CarPlay®, habilite Siri desde la configuración de su teléfono.

Para usar Apple CarPlay®, el teléfono debe estar conectado al automóvil con un cable USB.

Antes de la primera conexión, aparecerá una

pantalla emergente en el teléfono inteligente y realizará el proceso de configuración necesario. Esto solo ocurrirá si el vehículo no está en movimiento.

NOTA: El volumen de Siri solo se puede ajustar si el reconocimiento de voz está activado.

Configuración de la aplicación Android Auto™

Antes de usar, descargue la aplicación Android Auto™ en su teléfono inteligente desde Google Play Store.

La aplicación es compatible con Android™ 5.0 (Lollipop) y versiones posteriores.

Para usar Android Auto™, el teléfono inteligente debe estar conectado al vehículo con un cable USB.

Antes de la primera conexión, aparecerá una pantalla emergente en el teléfono inteligente y realizará el proceso de configuración necesario. Esto solo ocurrirá si el vehículo no está en movimiento.

Indicaciones en la pantalla

Apple CarPlay®

Después de mostrar una pantalla emergente, cuando se conecta el teléfono con Apple CarPlay®, la aplicación Apple CarPlay® aparecerá en pantalla completa en la pantalla

del sistema. La cual tiene botones gráficos que se pueden presionar para realizar las siguientes funciones:

- 1 — “Barra de estado”: Muestra los iconos de las últimas aplicaciones utilizadas.
- 2 — Con Siri desactivado: Presione brevemente el botón para volver a la pantalla principal de Apple CarPlay®. Mantenga presionado para activar Siri.
Con Siri activado: Presione brevemente el botón para desactivar Siri. Mantenga pulsado para reactivar Siri.
- 3 — Acceso a la siguiente pantalla.

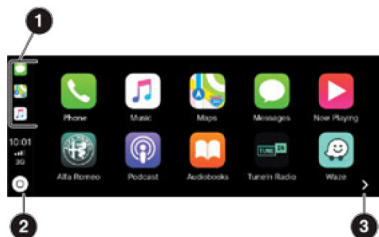

Android Auto™

La primera vez que conecta un teléfono inteligente con Android Auto™, puede seleccionar la acción predeterminada para el modo de conexión deseado de su teléfono inteligente desde la pantalla emergente.

Si se selecciona la opción “Android Auto™”,

desde las siguientes conexiones en adelante, la pantalla de la aplicación Android Auto™ se mostrará en la pantalla. Los botones estarán presentes en la barra de estado inferior para realizar las siguientes funciones cuando se presione:

- 1 — Navegador y mapas
- 2 — Llamadas y contactos
- 3 — Página de inicio
- 4 — Música y audio
- 5 — Cerrar y volver a la interfaz nativa

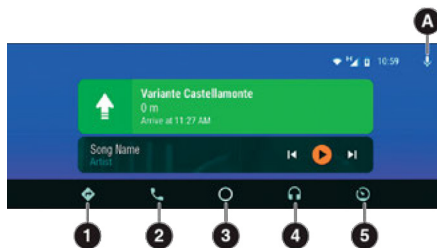

Puede interactuar con el Asistente de Google presionando el botón o presionando el botón del volante.

Uso de la aplicación

Después del procedimiento de configuración, o de conectar su teléfono inteligente al puerto USB del automóvil, la aplicación correspondiente se ejecutará automáticamente en el sistema de radio.

Se puede usar la perilla giratoria para seleccionar y confirmar las funciones disponibles del teléfono inteligente.

Puede interactuar con los asistentes de voz Apple CarPlay® y Android Auto™ usando el control en el volante (presione prolongadamente el botón del botón de reconocimiento de voz para iniciar la interacción y presione brevemente para cerrar el asistente de voz).

Puede acceder a los contenidos multimedia en el teléfono inteligente directamente a través del modo “Medios” del sistema de radio.

Interacción con control de voz

Android Auto™ y Apple CarPlay® pueden interactuar con el uso del control por voz. Presione el botón del volante.

- Pulsación larga:** Activará el asistente de voz para Apple (Siri) o Android™ (Google Assistant).
- Pulsación breve:** Activará el sistema de voz nativo. Una pulsación breve interrumpirá tanto la sesión de voz nativa como la de Siri o el Asistente de Google.

Cuando el asistente de voz del teléfono está activo, la interfaz será la del teléfono inteligente y no del vehículo. Una pulsación breve interrumpirá tanto la sesión de voz nativa como el asistente de voz del teléfono inteligente.



NOTA: Si Apple CarPlay® o Android Auto™ están en uso, se activará el asistente de voz Siri (para Apple CarPlay®) o el Asistente de Google (para Android Auto™). En este caso, puede usar los controles de voz de "lenguaje natural" y no solo los específicos preestablecidos para el sistema de radio.

Medios activos o modo de teléfono

Las siguientes funciones se activarán después de presionar el botón  :

- Una pulsación corta activará el control por voz del sistema de radio.
- Una pulsación larga activará el control de voz para el teléfono inteligente.

Radio activo o modo de navegación

Presione brevemente el botón  en el lado derecho del volante para activar los controles de voz para el modo de radio o el modo de navegación.

Navegación

Con las aplicaciones Apple CarPlay® y Android Auto™, el usuario puede elegir usar el sistema de navegación de su teléfono inteligente.

Puede cambiar esta selección en cualquier momento, entrando al sistema de navegación deseado y configurando un nuevo destino.

Cerrando las aplicaciones Apple

CarPlay® y Android Auto™

Con la aplicación Apple CarPlay® activa, siempre puede acceder al contenido del sistema presionando el botón MENU.

Con la aplicación Android Auto™, siempre puede acceder al contenido del sistema presionando el botón MENU, o seleccionar el último elemento presente en el sistema Android Auto™ y luego confirmar el elemento "Volver a Alfa Romeo".

Para finalizar la sesión de Apple CarPlay® o Android Auto™, desconecte físicamente el teléfono inteligente del puerto USB.

NOTA:

- Bluetooth® está desactivado mientras se usa Apple CarPlay® o Android Auto™.
- La conexión de datos dependerá del plan de tarifas del teléfono inteligente.
- Esta información puede estar sujeta a cambios que dependen del sistema operativo del teléfono inteligente o de la versión de la aplicación Android Auto™.

ALFA CONNECT (SI ASÍ ESTÁ EQUIPADO)

Introducción a Alfa Connect

Uno de los muchos beneficios del sistema de información y entretenimiento de su ve-



hículo es que puede aprovechar los servicios conectados del vehículo. Alfa Connect entrega conectividad avanzada, entretenimiento, navegación y funciones de comunicación.

Para desbloquear todo el potencial de Alfa Connect en su vehículo, usted debe activarlos primero.



¡ADVERTENCIA!

SIEMPRE obedezca las leyes de tráfico y ponga atención en el camino. SIEMPRE maneje con precaución y con sus manos sobre el volante. Usted tiene la completa responsabilidad y asume todos los riesgos relacionados con el uso de las características y aplicaciones del sistema Alfa Connect®. Utilice el sistema Alfa Connect® únicamente cuando sea seguro hacerlo. El no seguir estas indicaciones puede ocasionar un accidente el cual le provoque lesiones graves o incluso la muerte.

NOTA: Alfa Connect involucra la recolección, transmisión y uso de datos de su vehículo.

¿Qué es Alfa Connect?

Alfa Connect utiliza un dispositivo integrado al sistema de radio instalado en su vehículo, que recibe señales GPS y se comunica con el centro de atención de clientes de Alfa Connect inalámbricamente y a través de líneas telefónicas cableadas. Alfa Connect está disponible en vehículos adquiridos en Estados Unidos, Alaska, Hawaii, Puerto Rico y



Canadá.

NOTA: Ciertos servicios del Alfa Connect son dependientes de una antena de radio operacional, disponibilidad de red celular compatible con el dispositivo en su vehículo, y disponibilidad de red GPS. No todas las características del Alfa Connect están disponibles en todo momento, particularmente en locaciones remotas o áreas cerradas. Otros factores ajenos al control de Alfa Connect que pueden limitar o evitar la entrega del servicio son montañas, estructuras, edificios, túneles, el clima, daños al sistema eléctrico u otras partes importantes en su vehículo, saturación de la red, disturbios civiles, acciones de terceros o del gobierno, fallo de conexión a Internet, y/o la ubicación física del vehículo, como estacionamientos bajo tierra o bajo puentes.

Iniciando con Alfa Connect

Activación Alfa Connect

Para desbloquear todo el potencial de Alfa Connect en su vehículo, usted debe activar los servicios. Cuando compra su vehículo, su distribuidor autorizado lo llevará a través del proceso de configurar Alfa Connect y obtener su período de prueba incluido de un año de determinadas funciones de SiriusXM Guardian™.

Si no configura Alfa Connect en el distribuidor, puede activar los servicios con el siguiente método:

1. Seleccione el botón Assist en la pantalla.

2. Seleccione "Connect Services".
3. El sistema llamará a un agente. Ellos le ayudarán a configurar su cuenta Alfa Connect.

Registro Alfa Connect

Después de activar Alfa Connect, debe registrar su cuenta.

1. Recibirá un mensaje de texto y un correo electrónico con un link. Haga clic en el link.
2. Será dirigido a la página donde puede ingresar su información de perfil para sus cuentas de Alfa Connect y completar el registro.

Para acceder a su cuenta de Alfa Connect, visite:

<https://www.alfaromeoconnect.co.m/en-us.html> y conéctese con el nombre de usuario creado cuando registró su cuenta.

NOTA: Los servicios conectados disponibles y las funciones de SiriusXM Guardian™ varían según la placa de identificación y la radio.

Descargue la aplicación Alfa Connect (si está disponible)



Después de que haya completado el registro, baje la aplicación de Alfa Connect para dispositivos Apple y Android™ a través de

Google Play Store o Apple App Store. Para empezar a usar la aplicación:

1. Abra y lance la aplicación de Alfa Connect desde la pantalla de inicio de su dispositivo.
2. Conéctese introduciendo su nombre de usuario y contraseña creados durante su registro. Ahora tendrá acceso a las funciones de la aplicación.

Funciones de Alfa Connect

Funciones estándar

Alfa Connect incluye las siguientes funciones estándar:

- Arranque/cancelación remoto del vehículo: Usando la aplicación Alfa Connect, puede activar o desactivar el arranque remoto.
- Bloqueo/desbloqueo de puertas remoto: Usando la aplicación Alfa Connect, puede bloquear y desbloquear las puertas del vehículo.
- Buscador del vehículo: Usando la aplicación Alfa Connect, puede localizar su vehículo tocando el ícono del vehículo. El claxon sonará y una ruta le mostrará la manera más rápida de llegar a su vehículo.
- Claxon y luces remotas: Usando la aplicación Alfa Connect, puede hacer sonar el claxon y que parpadeen las luces del vehículo.



- ❑ Conectividad de Smart Watch a la aplicación de Alfa Connect: Puede conectar su smart watch a la aplicación Alfa Connect.
- ❑ Llamada de asistencia: Usando la pantalla táctil, puede seleccionar "Assist". Un agente estará disponible para ayudarlo con el registro de Alfa Connect y aplicación o preguntas y asuntos de servicio remoto.
- ❑ Asistencia de vehículo robado: Si su vehículo es robado, un agente puede ayuda a la fuerza legal local a localizarlo usando el GPS en su vehículo.
- ❑ Wi-Fi Hotspot 4G: Active el sistema Wi-Fi incorporado a su vehículo. Alfa Connect un período de prueba complementario de 3 meses que incluye 1 GB de datos. La prueba puede activarse en cualquier momento dentro del primer año de propiedad del vehículo.
- ❑ Actualizaciones de software inalámbricas: Su sistema de información y entretenimiento siempre se actualizará con actualizaciones inalámbricas.

SISTEMA DE CARGA INALÁMBRICA (SI ASÍ ESTÁ EQUIPADO)

Operación

El sistema de carga inalámbrica se activa automáticamente cuando un dispositivo compatible con Qi es colocado en la superficie de

carga en la consola central.



Si el dispositivo es retirado de la superficie de carga, la carga será interrumpida inmediatamente.

El sistema de carga inalámbrica permite la carga cuando todas las puertas han sido cerradas y el motor ha sido encendido.

Al colocar el dispositivo en la superficie, se mostrarán los siguientes mensajes en la pantalla del sistema de Información y entretenimiento para informarle al conductor acerca del estado de carga:

- ❑ "Su teléfono/dispositivo está siendo cargado" se mostrará cuando el dispositivo es colocado en la superficie de carga correctamente y el sistema se activa correctamente.
- ❑ "Teléfono/dispositivo completamente cargado" se mostrará cuando la batería del dispositivo se ha cargado por completo.

- ❑ "Objeto no permitido" se mostrará cuando se coloca un dispositivo que no es compatible con la carga inalámbrica o cualquier otro objeto en la superficie de carga.
- ❑ "Sistema no disponible" se muestra cuando existe una falla en el sistema de carga inalámbrica.

El conductor puede desactivar los mensajes en el menú del sistema de Información y entretenimiento.

COMANDOS DE VOZ

Introducción



¡ADVERTENCIA!

SIEMPRE maneje con precaución con sus manos sobre el volante y obedezca las todas las leyes aplicables. Usted tiene la completa responsabilidad y asume todos los riesgos relacionados con el uso de las características y aplicaciones del sistema Alfa Connect*. Utilice el sistema Alfa Connect* únicamente cuando sea seguro hacerlo. El no seguir estas indicaciones puede ocasionar un accidente el cual le provoque lesiones graves o incluso la muerte.

La mayor parte de las funciones, navegación, multimedia, radio y teléfono se pueden activar a través del sistema de voz en lugar de utilizar la perilla giratoria (rotary pad).

Por ejemplo, para llamar a un número de te-

GIULIA

léfono, es posible pronunciar el control “marcar número” seguido del número: “marcar número 555-123-4567”.

Este método, además de ser práctico y rápido, aumenta la seguridad porque no es necesario soltar las manos del volante durante la interacción y reduce la posibilidad de distracción al conducir. El sistema de voz efectúa las operaciones solicitadas y, si es necesario, responde o solicita confirmación a través de la voz sintetizada.

El sistema es capaz de identificar los controles de voz impartidos, independientemente del sexo, el tono de voz y las inflexiones de quien habla.

Para asegurarse de que los comandos de voz sean reconocidos por el sistema, se recomienda atender a las siguientes sugerencias:

- Hablar con volumen de voz y a velocidad normales.
- Para garantizar un óptimo funcionamiento, se recomienda cerrar las ventanillas para reducir el ruido y las fuentes de interferencia externas.

Antes de hablar:

- Espere siempre la señal que indica el inicio de la sesión de voz
- Reduzca al mínimo el ruido dentro del habitáculo.
- Solicite a los pasajeros silencio. El sistema reconoce los controles independien-

temente de quien habla; si varias personas hablan al mismo tiempo, las voces se superponen creando confusión o haciendo que el sistema reconozca controles distintos o más de los necesarios.

Es importante recordar que algunas funciones ejecutables mediante controles de voz pueden no estar disponibles hasta que el sistema se sincroniza con los dispositivos externos (por ejemplo, la agenda telefónica de los teléfonos conectados por Bluetooth® o el archivo de canciones MP3 de los dispositivos USB). La sincronización puede tardar unos segundos o algunos minutos según la cantidad de datos.

Activar/desactivar sesiones de voz

Para activar el sistema de voz, presione el botón  presente en el volante.

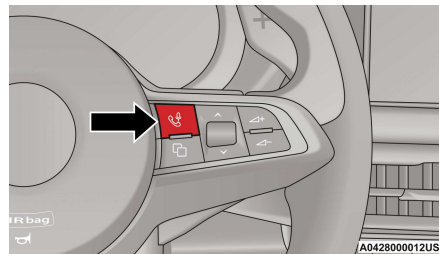

Botón de reconocimiento de voz

Para garantizar la mejor recepción del control por parte del sistema, se aconseja dirija

la voz hacia uno de los dos micrófonos representados.



Ubicación de los micrófonos

Comenzando una sesión de voz

Para iniciar una sesión de voz, presione una vez el botón .

Interrumpir una sesión de voz

En cualquier momento, durante una sesión de voz (diálogo), es posible presione de nuevo el botón para reiniciar desde cero la sesión y proporcione un nuevo control independientemente del diálogo precedente.

Por ejemplo, si el sistema está pronunciando un mensaje de voz de ayuda y se reconoce el control deseado, puede ser útil interrumpir la ayuda presionando el botón  y proporcione el control para no tener que esperar el final de los mensajes de ayuda.



Desactivar una sesión de voz

Si se presiona de forma breve (durante unos segundos) el botón, se cierra inmediatamente la sesión de voz en curso. La sesión de voz se cierra naturalmente cuando se ha reconocido el comando y no se requiere otras acciones por parte del usuario.

Además, la entrada de una llamada telefónica interrumpe la sesión de voz, para poder responder a la llamada y hablar normalmente con el sistema manos libres.

Estado de la sesión de voz

Después de iniciar una sesión de voz, el sistema indica su estado mediante un ícono en la pantalla y una señal acústica.

Existen 4 estados diferentes:

- Ícono verde: el sistema se encuentra en escucha y se puede proporcionar un comando.
- Ícono amarillo: el sistema está procesando el comando, espere la respuesta de voz o la ejecución del comando.
- Ícono gris: el sistema ha procesado el comando y está proporcionando una respuesta de voz o de otro tipo.
- Ícono rojo: existe un problema con la comprensión del comando. En pocos segundos el ícono volverá a ser verde y será posible repetir el comando o dar uno diferente.

Al lado del ícono, un texto breve proporciona información sobre el estado de procesamiento o sobre la respuesta del sistema al control.

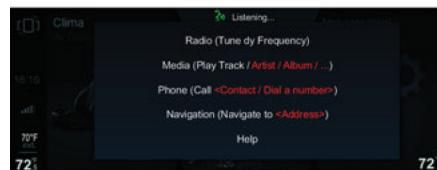

Comandos de voz

Lista de selección múltiple

En algunos casos, el sistema puede ofrecer varias opciones a la acción requerida. En dicho caso, en la pantalla se muestra una lista en la que las alternativas posibles están numeradas. Solo hay que decir el número del elemento deseado, o bien, si el control no ha proporcionado la respuesta deseada, decir "Corregir" para volver atrás. Por ejemplo, el control "Llamar a Mario" puede proporcionar, como respuesta, una lista con varias opciones:

- Mario Bianchi.
- Mario Rossi.
- Mario Verdi.

La selección en las listas de este tipo también se puede efectuar con la perilla giratoria.

Comandos de voz — Uso práctico

Las principales aplicaciones del Sistema de entretenimiento e información ("RADIO", "MULTIMEDIA", "NAVEGADOR" y "TELÉFONO") se pueden controlar, en la mayoría de sus funciones, mediante comandos de voz.

Los comandos de voz pueden ser instrucciones sencillas, como "Ayuda" o "Mostrar contactos", o instrucciones que incluyen una parte variable dependiente de la agenda telefónica, de los dispositivos conectados, de las emisoras de radio disponibles o de las direcciones de navegación. Por ejemplo, los siguientes controles incluyen variables: "sintonizar frecuencia 95.6", "Navegar a 221B, Baker Street. London".

No obstante, las instrucciones "complejas" también pueden impartirse con un comando sencillo que da lugar a un diálogo en dos pasos, en el cual el sistema pide luego que se especifique la variable. (método "paso a paso").

Por ejemplo, si se dice "Marcar número", el sistema pedirá que se especifique el número al cual se quiere llamar; si se dice "Reproducir Álbum" (o "género" / "compositor" / "artista" / "lista de reproducción" / "canción"), el sistema pedirá que se diga el título del álbum (o género / compositor, etc.) deseado.

Si, después de abrir la sesión vocal no se pronuncia ningún comando, o si el comando no es reconocido, aparecerá una pantalla que



sugiere los comandos más comunes para la aplicación actual y el comando principal para las otras de aplicaciones.

Para acceder a la ayuda detallada, pronunciar el comando “Ayuda” y seguir las instrucciones.

El sistema es capaz de entender un cierto número de sinónimos para cada comando. Por ejemplo, es posible usar “Reproducir pista”, pero también “Reproducir canción”; o “Visualizar contactos”, pero también “mostrar contactos” o “listar contactos”.

En las tablas a continuación se indicará para cada comando el término principal.

Comandos de voz radio AM/FM/DAB

Comando	Parámetro	Ejemplo/variable
SINTONIZAR	LA EMISORA	Radio 24
	LA FRECUENCIA	97.6FM
AÑADIR	A PREFERIDOS	
MOSTRAR	EMISORAS FAVORITAS	
	EMISORAS DISPONIBLES	
FM		
AM		
SiriusXM****		
	Ir a radio	
Controles de radio	Sintonizar - Canal satelital	
	Reproducir - Género en radio satelital	

****Según el país y la versión

Comandos de voz para medios

Comando	Parámetro
	ÁLBUM
	ARTISTA
MOSTRAR/REPRODUCIR	COMPOSITOR
	GÉNERO
	LISTA DE REPRODUCCIÓN
REPRODUCIR	CANCIÓN
REPRODUCIR TODO	
	LOS ÁLBUMES
	LOS ARTISTAS
MOSTRAR TODOS/AS HABILITAR/DESHABILITAR ALEATORIO	LOS COMPOSITORES
	LOS GÉNEROS
	LAS LISTAS DE REPRODUCCIÓN
	AUX
	USB 1
PASARA...	USB 2
	Conectividad inalámbrica

NOTA: Estos controles son válidos en dispositivos conectados al sistema a través de los puertos USB y no a través del sistema de conectividad inalámbrica.

Comandos de voz para navegación

Comando	Parámetro	Ejemplo/variable
NAVEGACIÓN		
COMANDO DE NAVEGACIÓN		



Comando	Parámetro	Ejemplo/variable
FAVORITO	MAMÁ (dirección previamente establecida)	
IRA	CASA (dirección previamente establecida)	
CONFIGURACIÓN	MAPA 2D	
	MAPA 3D DETALLADO	
	VISTA DESDE ARRIBA	
INICIAR / INTERRUMPIR	NAVEGACIÓN	
REPETIR INSTRUCCIONES		
MOSTRAR MAPA		
ENCONTRAR EL ___ MÁS CERCANO		Hospital
INGRESAR CIUDAD		
INGRESAR PAÍS		
INGRESAR CALLE		
INGRESAR NÚMERO DE LA CALLE		
PREVISUALIZACIÓN DE RUTA		
ENCONTRAR EL PUNTO DE INTERÉS MÁS CERCANO		

También se encuentra disponible el comando "Ingresar país" que inicia una interacción paso a paso para introducir la dirección de

navegación especificando, con el orden indicado, la ciudad, la calle y el número. Si ya se ha ingresado el país, es posible utilizar el control "ingresar ciudad" y si esta ya se ha introducido, se puede utilizar directamente el control "Ingresar calle".

Controles de voz para teléfono

Control	Parámetro	Ejemplo/variable
TELÉFONO		
COMANDOS DEL TELÉFONO		
MARCAR EL NÚMERO		5 8 6 7 2 4 3 5 7 3***
LLAMAR		MARIO ROSSI
MOSTRAR	CONTACTOS	
VOLVER A LLAMAR		
MOSTRAR	LLAMADAS PERDIDAS	
	TODAS LAS LLAMADAS	
BUSCAR		MARIO ROSSI
TODAS LAS LLAMADAS		
ENVIAR MENSAJE		
ENVIAR MENSAJE A		

*** Los números de teléfono se tienen que pronunciar cifra por cifra: por ejemplo 586 724 3573 se tendrá que pronunciar: "cinco, ocho, seis, siete, dos, cuatro, tres, cinco, siete, tres".

Información general

La operación de este equipo está sujeta a las siguientes dos condiciones:



(1) Es posible que este equipo o dispositivo no cause interferencia perjudicial y

(2) este equipo o dispositivo debe aceptar cualquier interferencia, incluyendo la que pueda causar su operación no deseada.

NOTA: Cambios o modificaciones no aprobados expresamente por la parte responsable del cumplimiento podrían anular la autoridad del usuario para operar el equipo.



SEGURIDAD

Esta es una sección muy importante, describe los sistemas de seguridad con los que se podría estar equipado el vehículo, y proporciona instrucciones en cómo usarlos.

CONTENIDO

■ SISTEMAS DE SEGURIDAD ACTIVA 228

- Sistema de frenos anti bloqueo (ABS) 228
- Sistema de control dinámico de tracción (ATV, si así está equipado)... 229
- Sistema de corrección de dirección en curva (DST)..... 229
- Sistema de control de tren motriz (DTC, si así está equipado)..... 229
- Sistema de control electrónico de estabilidad (ESC)..... 229
- Sistema de asistencia de arranque en pendiente (HSA)..... 230
- Sistema de asistencia de frenado de pánico (PBA)..... 231
- Sistema de control de tracción (TCS) 231

■ SISTEMAS DE ASISTENCIA A LA CONDUCCIÓN..... 232

- Sistema de monitoreo de punto ciego (BSM, si así está equipado)..... 232

- Sistema de asistencia activa de punto ciego (ABSA, si así está equipado) 234

- Sistema de asistencia de atención al conductor (DAA, si así está equipado)..... 237

- Sistema de advertencia de colisión frontal (FCW, si así está equipado) 238

- Sistema de monitoreo de presión de neumáticos (TPMS)..... 243

■ SISTEMAS DE PROTECCIÓN PARA LOS OCUPANTES..... 246

- Características del sistema de protección para los ocupantes..... 246

- Precauciones importantes de seguridad..... 246

- Sistemas de cinturones de seguridad 247

- Sistema de protección auxiliar (SRS) - Bolsas de aire 253

- Sistema de respuesta mejorada de accidentes 260

- Sistemas de protección para niños 264

- LATCH Sistema de anclaje de asientos

- para niños (protecciones de anclajes inferiores)..... 267

■ CONSEJOS DE SEGURIDAD 273

- Transportando pasajeros 273

- Transporte de mascotas 274

- Revisiones de seguridad que debe verificar dentro del vehículo 274

- Revisiones de seguridad que debe realizar periódicamente en el exterior del vehículo..... 275

- Gases de escape..... 276

SISTEMAS DE SEGURIDAD ACTIVA

El vehículo puede estar equipado con los siguientes dispositivos de seguridad activa:

- Sistema de frenos antibloqueo (ABS)
- Sistema de corrección de dirección en curva (ATV, si así está equipado).
- Sistema de corrección de dirección en curva (DST)
- Sistema de control de tren motriz (DTC)
- Sistema (Control electrónico de estabilidad (ESC)
- Asistencia de arranque en pendiente (HSA)
- Sistema de asistencia en frenadas de pánico (PBA);
- Sistema de control de tracción (TCS);

Para más información sobre el funcionamiento de los sistemas, ver lo descrito en las páginas siguientes.

Sistema de frenos anti bloqueo (ABS)

Un sistema integral que forma parte del sistema de frenos que evita, sea cual sea el estado de la carretera y la intensidad de la acción de frenado, el bloqueo de una o varias ruedas impidiendo que patinen, con el fin de garantizar el control del vehículo incluso durante una frenada de emergencia y reduciendo

do la distancia de frenado.

El sistema interviene en frenadas cuando las ruedas están a punto de bloquearse, en condiciones de frenada de emergencia o de baja adherencia, cuando los bloqueos pueden ser más frecuentes.

El sistema también aumenta la capacidad de control y la estabilidad del vehículo cuando se frena en una superficie con diferentes tipos de adherencia entre las ruedas del lado derecho e izquierdo o en curva.

El sistema de electrónico de distribución de frenado (EBD) trabaja con el sistema ABS permitiendo que la fuerza de frenado entre las ruedas delanteras y traseras.

Intervención del sistema

El ABS, que equipa este vehículo, está dotado con funcionamiento "brake by wire" (IBS). Con este sistema la aplicación de los frenos, dado con la presión del pedal del freno, no se transmite hidráulicamente sino electrónicamente, por lo tanto no se detecta la intervención como la pulsación ligera que se sentía sobre el pedal con la intervención del sistema tradicional.



¡ADVERTENCIA!

- El sistema ABS contiene una sofisticada electrónica que puede ser susceptible a interferencia provocada por dispositivos emisores de ondas de radio potentes o mal instalados. Esta interferencia puede provocar la posible pérdida de la capacidad antibloqueo. La instalación de estos equipos debe realizarla personal calificado.
- Bombear los frenos antibloqueo puede disminuir su efectividad y podría provocar una colisión. Bombear los frenos alarga la distancia de frenado. Solamente presione el pedal de freno firmemente cuando necesite reducir la velocidad o detener el vehículo.
- El sistema ABS no puede desafiar las leyes naturales de la física ni incrementar la eficacia de frenado y dirección más allá de lo permitido por el estado del camino, las llantas y frenos del vehículo.
- El sistema ABS no puede evitar los accidentes, incluidos aquellos provocados por una velocidad excesiva en curva, al conducir sobre superficies con baja adherencia o en caso de acuplano.
- Las capacidades del sistema ABS no deben probarse de manera irresponsable y peligrosa, comprometiendo la seguridad del conductor y de los demás.



Sistema de control dinámico de tracción (ATV, si así está equipado)

El control dinámico de la tracción sirve para optimizar y equilibra los momentos de torsión entre las ruedas de un mismo eje. El sistema ATV mejora la adherencia en las curvas enviando más momentos de torsión a la rueda externa.

Ya que en las curvas, las ruedas externas de un coche recorren más camino con respecto a las internas y por lo tanto giran más rápido el envío de un empuje mayor a la rueda trasera externa permite al coche tener mayor estabilidad y no sufrir un fenómeno llamado "subviraje". El subviraje se produce cuando un coche en una curva tiene a alargar la trayectoria establecida, en este caso la aceleración lateral a la que el coche está sometido es mayor con respecto a la adherencia de los neumáticos, que no logran mantener el coche en la trayectoria configurada por el conductor a través del ángulo de viraje dado al girar el volante.

Sistema de corrección de dirección en curva (DST)

La función DST aprovecha la integración del sistema ESC con la dirección asistida eléctrica para aumentar el nivel de seguridad del vehículo.

En situaciones críticas (frenada en firmes

con adherencia diferenciada) el sistema ESC, mediante la función DST, ordena a la dirección una contribución adicional de par en el volante para sugerir al conductor la maniobra más correcta.

La acción coordinada de los frenos y la dirección aumenta la sensación de seguridad y control del vehículo.

NOTA: El sistema DST constituye una asistencia para ayudar al conductor a darse cuenta que requiere una corrección de dirección a través de una ligera resistencia en el volante, lo que significa que la efectividad del DST depende en gran parte de la sensibilidad y tiempo de reacción general del conductor ante esta resistencia. Es muy importante tener en cuenta que esta función no dirigirá el vehículo, por lo cual dirigirlo es responsabilidad del conductor.

Sistema de control de tren motriz (DTC, si así está equipado)

Algunas versiones de este vehículo están dotadas con un sistema de tracción integral (AWD) con activación y desactivación automáticas, que ofrece una tracción excelente para innumerables condiciones de conducción y del camino. El sistema reduce al mínimo el deslizamiento de los neumáticos redistribuyendo automáticamente el par de ruedas delanteras y traseras según las necesidades.

Para maximizar el ahorro de combustible, el vehículo con AWD pasa automáticamente a la tracción trasera (RWD) cuando el camino y las condiciones medioambientales no provoquen el deslizamiento de los neumáticos. Cuando la carretera y las condiciones medioambientales requieren más tracción, el vehículo pasa automáticamente a la modalidad AWD.

La modalidad de conducción, RWD o AWD se visualiza en la pantalla del módulo de instrumentos.

NOTA: Si se enciende el símbolo de falla del sistema, tras el arranque del motor o durante la conducción, significa que el sistema AWD no funciona de manera correcta. Si el mensaje de aviso se activa frecuentemente, se recomienda realizar las operaciones de mantenimiento.

Sistema de control electrónico de estabilidad (ESC)

El sistema ESC mejora el control de la dirección y la estabilidad del vehículo en diferentes condiciones de conducción.

El sistema ESC corrige el subviraje y el sobreviraje del vehículo repartiéndolo la frenada en las ruedas adecuadas.

Además, el par suministrado por el motor puede reducirse para mantener el control del vehículo.



- Sobreviraje: se produce cuando el vehículo gira más de lo debido para el ángulo aplicado al volante.
- Subviraje: se produce cuando el vehículo gira menos de lo debido para el ángulo aplicado al volante.

El sistema ESC utiliza sensores instalados en el vehículo para interpretar la trayectoria que el conductor desea seguir y la compara con la posición real del vehículo. Cuando la trayectoria deseada y la real son diferentes, el sistema ESC interviene contrarrestando el subviraje o el sobreviraje del vehículo.

Intervención del sistema

La intervención del sistema se indica mediante el parpadeo del testigo ESC en el módulo de instrumentos, para informar al conductor de que el vehículo está en condiciones críticas de estabilidad y adherencia.



¡ADVERTENCIA!

- El sistema ESC no puede alterar las leyes naturales de la física ni aumentar la adherencia permitida por el estado del camino, ni puede incrementar la capacidad de tracción permitido por las condiciones del camino. El sistema ESC no puede evitar los accidentes, incluidos aquellos provocados por una velocidad excesiva en curva, al conducir sobre superficies con baja adherencia o en caso de acuaplaneo. Sólo un conductor habilidoso, atento y seguro puede evitar accidentes. Las capacidades del sistema ESC nunca deben usarse para una conducción irresponsable y/o peligrosa, puede comprometer su seguridad y la de los demás



¡ADVERTENCIA!

- Las modificaciones, o no seguir el plan de mantenimiento de su vehículo, pueden cambiar las características de conducción de su vehículo, y afectar negativamente en el desempeño del sistema ESC. Los cambios al sistema de dirección, suspensión, frenos, tipo y tamaño de llanta pueden afectar negativamente al desempeño del ESC. Llantas infladas incorrectamente o con un desgaste anormal también pueden afectar negativamente al desempeño del ESC. Cualquier modificación o falta de mantenimiento en el vehículo incrementa el riesgo de perder el control del vehículo, volcaduras, lesiones personales o incluso la muerte.

Sistema de asistencia de arranque en pendiente (HSA)

Forma parte del sistema ESC y facilita el arranque en subida, activándose automáticamente en los siguientes casos:

- En subida: con el vehículo detenido en un camino con una pendiente superior al 5%, motor encendido, freno pisado y cambio en neutral (N) o con una marcha engranada que no sea la reversa (R);
- En bajada: con el vehículo detenido en una carretera con una pendiente superior



al 5%, motor arrancado, freno pisado y marcha atrás engranada.

En fase de aceleración el módulo del sistema ESC mantiene la presión de frenado en las ruedas hasta que se alcanza el par motor necesario para el arranque, o en cualquier caso durante un tiempo máximo de 2 segundos, permitiendo pasar fácilmente el pie derecho del freno al acelerador.

Pasados 2 segundos, si no se ha efectuado la puesta en marcha, el sistema se desactiva automáticamente disminuyendo poco a poco la presión de frenado. Durante esta fase puede escucharse un ruido típico del desenganche mecánico de los frenos, que indica el inminente movimiento del vehículo.



¡ADVERTENCIA!

Pueden haber situaciones con pendientes poco pronunciadas, en condiciones de vehículo cargado o tirando de un remolque, en las que el sistema HSA podría no activarse y causar un ligero retraso y aumentando así el riesgo de una colisión con otro vehículo o un objeto. Siempre es responsabilidad del conductor estar atento con la distancia con respecto a otros vehículos, personas y objetos, y más importante con la operación de frenos para asegurar una segura operación en todas las condiciones de caminos. Se requiere de su total atención durante la conducción para mantener un control seguro de su vehículo. El no seguir estas advertencias pueden provocar una colisión o lesiones personales severas.

Sistema de asistencia de frenado de pánico (PBA)

El sistema PBA se ha diseñado para optimizar la capacidad de frenado del vehículo durante una frenada de emergencia.

El sistema detecta la frenada de emergencia monitoreando la velocidad y la fuerza con la que se pisa el pedal del freno y aplica, en consecuencia, la presión óptima en los frenos. Esto puede ayudar a reducir la distancia de frenado: el sistema PBA complementa así el sistema ABS.

Se logra la máxima asistencia del sistema PBA al pisar muy rápidamente el pedal del freno. Asimismo, para obtener la máxima funcionalidad del sistema, es necesario pisar continuamente el pedal del freno durante la frenada, evitando pisarlo intermitentemente. No reduzca la presión en el pedal del freno hasta que ya no sea necesario frenar.

El sistema PBA se desactiva cuando se suelta el pedal del freno.

SEGURIDAD



¡ADVERTENCIA!

El sistema PBA no puede modificar las leyes naturales de la física ni aumentar la adherencia permitida por el estado del camino. El sistema PBA no puede evitar los accidentes, incluidos aquellos provocados por una velocidad excesiva en curva, al conducir sobre superficies con baja adherencia o en caso de acuaplaneo. Sólo un conductor habilidoso, atento y seguro puede evitar accidentes. Las capacidades del sistema PBA nunca deben usarse para una conducción irresponsable y/o peligrosa, puede comprometer su seguridad y la de los demás.

Sistema de control de tracción (TCS)

El sistema actúa automáticamente en caso de derrape, de pérdida de adherencia sobre firme mojado (acuaplaneo) y de aceleración sobre superficies resbaladizas, nevadas o heladas, etc., de una o ambas ruedas motrices. En función de las condiciones de deslizamiento, se activan dos lógicas de control diferentes:

- Si el deslizamiento afecta a las dos ruedas motrices, el sistema actúa reduciendo la potencia transmitida por el motor;
- Si el deslizamiento sólo afecta a una de las dos ruedas motrices, la función BLD (Diferencial de frenado limitado) se activa frenando automáticamente a la rueda que se encuentra derrapando (simulando

GIULIA

el comportamiento de un diferencial auto bloqueante). Esto determinará un aumento de transferencia del par motor a la rueda que no se encuentra derrapando.

Intervención del sistema

La intervención del sistema se indica mediante el parpadeo del testigo ESC en el módulo de instrumentos, para informar al conductor de que el vehículo está en condiciones críticas de estabilidad y adherencia.

SISTEMAS DE ASISTENCIA A LA CONDUCCIÓN

El vehículo puede estar equipado con los siguientes sistemas de asistencia a la conducción:

- Sistema de advertencia de colisión frontal (FCW, si así está equipado)
- Sistema de monitoreo de presión de neumáticos (TPMS)
- Asistencia de atención al conductor (DAA)

El vehículo también puede estar equipado con los siguientes sistemas de asistencia a la conducción:

- Sistema de monitoreo de punto ciego (BSM) - si así está equipado
- Sistema de abandono de carril (LDW)

- Asistencia de mantenimiento de carril (LKA)
- Sistema de asistencia en carretera (HAS)
- Asistente en embotellamientos (TJA)
- Control de cruceo adaptativo (ACC)
- Control inteligente de velocidad (ISC)
- Reconocimiento de señales de tránsito (TSR)

Para la operación de los sistemas DAA, LDW, LKA, HAS, TJA, ACC, ISC, o TSR, refiérase al capítulo "Arranque y Operación".

NOTA: Cuando conduzca en un camino de doble sentido donde no hay una línea que divida en el centro (por ejemplo caminos no pavimentados) NO SE RECOMIENDA el uso de los sistemas ABSA, HAS, TJA y LKA, ya que los sistemas pueden detectar el camino completo como líneas divisorias de un solo carril.

NOTA: Los sistemas de ayuda a la conducción están diseñados para ayudar a conducir un vehículo. El conductor siempre debe mantener un nivel suficiente de atención al tráfico y las condiciones del camino y controlar la trayectoria del automóvil.

Sistema de monitoreo de punto ciego (BSM, si así está equipado)

El sistema BSM (monitoreo de punto ciego) utiliza dos sensores radar, situados en la defensa trasera (uno por lado), para detectar la presencia de vehículos (coches, camiones,

motocicletas, etc.) en los puntos ciegos de la zona lateral trasera del vehículo.

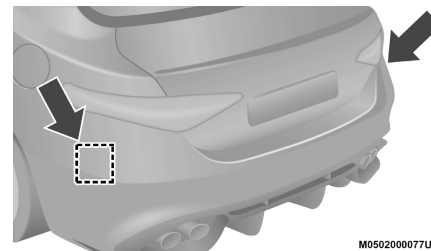

M0502000077US

Ubicación del sensor trasero

El sistema alerta al conductor de la presencia de vehículos en las zonas de detección mediante el encendido, en el correspondiente lado, del testigo situado en el espejo retrovisor exterior. Si así está equipado, también se escuchará una alerta al conductor (si esta opción es seleccionada en el sistema de información y entretenimiento).

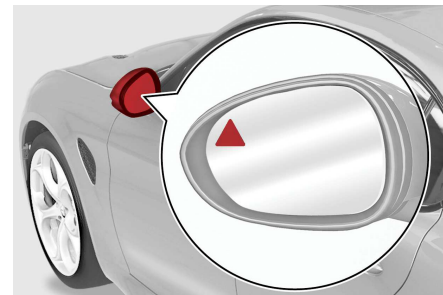

Ubicación de luz indicadora del BSM



Al arrancar el motor, el testigo se enciende para indicar al conductor que el sistema está activo.

Sensores

Los sensores se activan cuando se engrana cualquier marcha adelante con velocidad superior a unos 10 km/h (6 mph) o cuando se engrana la reversa (R).

Los sensores se desactivan temporalmente con el vehículo parado y en modo estacionamiento (P) activado.

La zona de detección del sistema cubre aproximadamente un carril en ambos lados del vehículo.

Esta zona comienza en el espejo retrovisor exterior y se extiende unos 6 m (19 ft.) en dirección a la parte trasera del vehículo.

Cuando los sensores están activados, el sistema vigila las zonas de detección en ambos lados del vehículo y alerta al conductor de la posible presencia de vehículos en estas áreas.

Al conducir, el sistema vigila la zona de detección desde tres puntos de entrada diferentes (lateral, trasero, delantero) para comprobar la necesidad de enviar una señal al conductor. El sistema puede detectar la presencia de un vehículo en una de estas tres zonas.

- Cuando está siendo rebasado por un vehículo.

- Cuando está rebasando a un vehículo.
- Cuando un vehículo se aproxima desde un lado.

NOTA:

- El sistema no indica la presencia de objetos fijos (por ejemplo, barreras de protección, palos, paredes, etc.). Sin embargo, en ciertas ocasiones, el sistema podría activarse en presencia de dichos objetos. Esto es normal y no indica un funcionamiento incorrecto del sistema.
- El sistema no alerta al conductor de la presencia de vehículos que viajan en sentido opuesto en los carriles adyacentes.
- Si se engancha un remolque al vehículo, el sistema se desactiva automáticamente.



¡ADVERTENCIA!

El sistema constituye una asistencia a la conducción del vehículo en la detección de objetos en los puntos ciegos del vehículo. El sistema NO está diseñado para detectar peatones, ciclistas o animales. Aún si su vehículo está equipado con el sistema BSM, siempre revise los espejos de su vehículo, vea detrás de su hombro y utilice las direcciones antes de cambiar de carril. No seguir estas indicaciones puede provocar lesiones serias o la muerte.

Visualización trasera

El sistema detecta obstáculos que se acercan por la parte trasera del vehículo en am-



SEGURIDAD

bos lados y entran en la zona de detección trasera con una diferencia de velocidad respecto a nuestro vehículo inferior a 40 km/h (25 mph).

Vehículos adelantando

Al adelantarse lentamente a otro vehículo con una diferencia de velocidad inferior a unos 25 km/h (15 mph) y éste permanece en el ángulo muerto durante 1,5 segundos, se enciende el testigo en el espejo retrovisor exterior del lado correspondiente.

Si la diferencia entre la velocidad de los dos vehículos es superior a unos 25 km/h (15 mph), el testigo no se enciende.

Sistema de detección de trayectoria trasera (RCP)

Este sistema ayuda al conductor en las maniobras en reversa cuando existe visibilidad reducida. El sistema RCP monitorea las zonas de detección traseras de ambos lados del vehículo para detectar los objetos que se mueven hacia los laterales del vehículo a una velocidad mínima comprendida entre 1 km/h (1 mph) y 3 km/h (2 mph) aproximadamente y los objetos que se mueven a una velocidad máxima de unos 35 km/h (21 mph), como suele suceder en maniobras de estacionamiento.

La activación del sistema se indica al conductor mediante una señal acústica y visual.

**NOTA:**

- Si los sensores estuvieran cubiertos por obstáculos o vehículos, el sistema no avisará al conductor.
- Para que el sistema funcione correctamente el área de la defensa trasera donde están ubicados los sensores de radar debe permanecer libre de nieve, hielo, suciedad y contaminación del camino.
- No cubra el área de la defensa trasera donde están ubicados los sensores de radar (calcomanías para defensa, canastillas para bicicletas, etc.).

**¡ADVERTENCIA!**

El sistema RCP no es un sistema de reversa. Es usado para asistir al conductor en la detección de vehículos en una situación de estacionamiento. Los conductores deben tener extremo cuidado al maniobrar en reversa, aún utilizando el sistema RCP. Siempre revise lo que esté detrás de su vehículo, vea detrás de su hombro, y revise en búsqueda de posibles peatones, animales u otros vehículos obstrucciones y posibles puntos ciegos al ir en reversa. No seguir estas indicaciones podría provocar lesiones serias o la muerte.

Modalidad de funcionamiento

El sistema se puede activar/desactivar desde el sistema de infotainment. Para acceder a la función seleccionar en el menú prin-

cipal sucesivamente las siguientes opciones:

1. "Configuraciones"
2. "Seguridad"
3. "Alarma de punto ciego".
"Monitoreo de punto ciego" en modo "Visual"

Cuando el sistema está habilitado envía una señal visual al espejo retrovisor del lateral afectado, por la presencia del objeto detectado.

Si el conductor acciona el indicador de dirección con la intención de cambiar de carril, el indicador visual del espejo destella.

Si el conductor permanece en su carril, la señal se enciende de manera continua.

Desactivación de la función de "Monitoreo de punto ciego"

Cuando el sistema está desactivado (modo "Aviso de ángulo muerto" en "OFF"), los sistemas BSM o RCP no emitirán señales.

El sistema BSM recordará el modo de funcionamiento establecido al apagar el motor. Siempre que se pone en marcha el motor, se restablece y utiliza el modo guardado anteriormente.

Información general

La operación de este equipo está sujeta a las siguientes dos condiciones:

- (1) Es posible que este equipo o dispositivo

no cause interferencia perjudicial y (2) Este equipo o dispositivo debe aceptar cualquier interferencia, incluyendo la que pueda causar su operación no deseada.

NOTA: Cambios o modificaciones no aprobados expresamente por la parte responsable del cumplimiento podrían anular la autoridad del usuario para operar el equipo.

Sistema de asistencia activa de punto ciego (ABSA, si así está equipado)

Su función es ayudar a evitar/limitar colisiones laterales con vehículos localizados en las zonas de punto ciego, incluso cambiando la trayectoria del vehículo para mantenerlo en el carril detectado.

El sistema advierte al conductor de la presencia de vehículos en el área de detección encendiendo la luz de advertencia que se encuentra en el espejo de la puerta del lado en el que el vehículo se detecta y por medio de una señal acústica y/o vibración en el volante y/o par de contra dirección en el volante (si así está seleccionado en el menú de "Asistencia al conductor" y después seleccionando "Seguridad" en el sistema de infotainment).

Cuando se enciende el motor la luz de advertencia se enciende brevemente para indicar al conductor que el sistema está activo (la luz se enciende aún si el sistema se activa a través del sistema de infotainment)

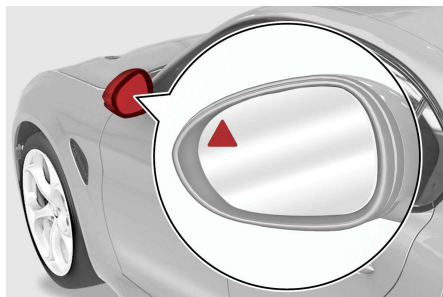

Ubicación de luz indicadora del ABSA



¡ADVERTENCIA!

- El riesgo de accidente persiste a pesar de la aplicación del torque al volante por el sistema ABSA.
- La aplicación del torque que corrija la alineación del volante no siempre previene un accidente. Siempre es responsable el conductor de dirigir, frenar o acelerar, especialmente después de la advertencia del sistema ABSA o después de la intervención del par del volante. Es responsable de asegurarse de que no haya peatones, otros vehículos u objetos a lo largo de la dirección del vehículo. No cumplir con estas precauciones puede provocar accidentes y lesiones serias. El conductor es totalmente responsable de mantener una distancia segura del vehículo al frente respetando las leyes del país respectivo.

Sensores

El sistema utiliza dos sensores radar, situados en la defensa trasera (uno por lado), para detectar la presencia de vehículos (coches, camiones, motocicletas, etc.) en los puntos ciegos de la zona lateral trasera del vehículo.

Los sensores están activos en cualquier velocidad mayor a aproximadamente 10 km/h (6 mph), o cuando está en reversa.

Los sensores se desactivan temporalmente cuando el vehículo está inmóvil y en Park (P). El área de detección del sistema cubre aproximadamente un carril en ambos lados del vehículo alrededor de 3 m (10 ft). Empieza del espejo de la puerta por 6 m (20 ft) hacia la parte trasera del vehículo.

Al conducir, el sistema vigila la zona de detección desde tres puntos de entrada diferentes (lateral, trasero, delantero) para comprobar la necesidad de enviar una señal al conductor.

Cuando los sensores están activos el sistema monitorea las áreas de detección a ambos lados del vehículo y advierte al conductor de la posible presencia de autos en estas áreas.

SEGURIDAD

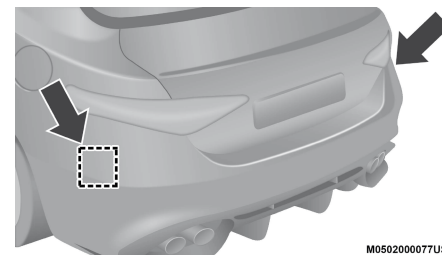

MO502000077US

Ubicación del sensor trasero

El sistema puede detectar la presencia de un vehículo en una de estas tres zonas.

- Cuando está siendo rebasado por un vehículo.
- Cuando está rebasando a un vehículo.
- Cuando un vehículo se aproxima desde un lado.

Para checar si es necesario intervenir para mantener el vehículo dentro del carril por ambos lados

NOTA: El sistema no indica la presencia de objetos fijos (por ejemplo, barreras de protección, palos, paredes, etc.). Sin embargo, en ciertas ocasiones, el sistema podría activarse en presencia de dichos objetos. Esto es normal y no indica un funcionamiento incorrecto del sistema. El sistema no alerta al conductor de la presencia de vehículos que viajan en sentido opuesto en los carriles adyacentes.

Activación/Desactivación

El sistema puede ser activado/desactivado

GIULIA

usando el menú "Asistencia al conductor" en el sistema de infotainment, seleccione tipo de señar, nivel de fuerza y sensibilidad.

NOTA: Los vehículos con sistema activo mostrarán la siguiente pantalla en el sistema de infotainment.



Intervención del sistema

El sistema interviene en las siguientes condiciones:

- el indicador de dirección fue encendido;
- hay un vehículo en el carril adyacente en la misma dirección del indicador (área de punto ciego);
- las líneas del carril no se detectan correctamente;
- el conductor trata de cambiar de carril intencionalmente.

Si el sistema detecta la presencia de un vehículo en la parte de atrás dentro del punto ciego, aplica el torque al volante (si así fue programado) para advertir al conductor de que necesita mantener el vehículo dentro del carril y evitar colisiones con otros vehículos.

Sin embargo, la aplicación de torque y la vibración solo están disponibles cuando la velocidad del vehículo está entre 60 km/h (37 mph) y 180 km/h (110 mph).

La aplicación del torque, así como la vibración, se suprime/inhíbe si:

- Si es mayor el torque aplicado por el conductor.
- La aceleración lateral es mayor
- Si el remolque está conectado al módulo de control correcto
- Si al menos una de las manos no es detectada en el volante por un tiempo específico
- Se apaga la direccional

NOTA: No se aplica el torque en el volante si el sistema no detecta el carril y si el indicador de dirección del lado apropiado no fue encendido.

El volante detecta la presencia de las manos del conductor por un sensor de capacidad instalado en el volante y torque medido aplicado en la columna de dirección.

Disponibilidad del sistema

El manejo agresivo del vehículo o la conducción en carriles medios, impedirá el funcionamiento correcto del sistema.

En caso de intervención de los sistemas de estabilidad y frenos (FCW, ESC, ABS) evita-

rán que el sistema funcione.

El cambio de carril deshabilitará el sistema por un cierto período de tiempo.

El camino también debe cumplir con algunas características específicas como:

- Ancho de carril máximo/mínimo
- Dobles líneas amarillas claramente identificadas y, por un período limitado de tiempo, un carril con una sola línea de demarcación.

NOTA: En algunos casos, por un período de tiempo limitado, el sistema se puede activar por un carril con una línea media sencilla. En casos de buenas condiciones de la superficie de la carretera, el sistema podría reconocer otros tipos de marcas válidas de carriles (por ejemplo, bordes de carreteras, aceras, etc.).

Detección de presencia de las manos en el volante.

El sistema puede detectar la presencia de las manos del conductor en el volante.

Cuando el sistema no detecta la presencia de manos en el volante por un período de 0 a 6 segundos, aparecerá la siguiente pantalla en el módulo de instrumentos. En este caso no habrá alerta acústica.



Pantalla de no detección de presencia de manos en el volante (por hasta 6 segundos)

Cuando el sistema no detecta la presencia de manos en el volante por un periodo de 6 a 15 segundos, se mostrará la siguiente pantalla en el módulo de instrumentos. Una señal acústica sonará si las manos no se detectan por un tiempo de 6 a 12 segundos. Una señal continua se escuchará si no se detectan por un tiempo de 12 a 15 segundos.



Pantalla de no detección de presencia de manos en el volante (de 6 a 15 segundos)

Después de 15 segundos con las manos fuera del volante, el sistema LKA se desactivará

y se mostrará un mensaje en la pantalla del módulo de instrumentos. Una señal acústica corta sonará en este caso.

En cualquiera de las situaciones mencionadas arriba donde las manos no estén en el volante por más de 6 segundos, es necesario volver a colocarlas en el volante.

Cambiando la sensibilidad del sistema.

La sensibilidad del sistema puede ajustarse desde el sistema de infotemenimiento en el menú de “Asistencia al Conductor” y la selección “Comfort”. Se puede escoger sensibilidad alta o baja.

Sistema de detección de trayectoria trasera (RCP)

Este sistema ayuda al conductor en las maniobras en reversa cuando existe visibilidad reducida. Cuando está activo el sistema ABSA, el RCP monitorea las zonas de detección traseras de ambos lados del vehículo para detectar los objetos que se mueven hacia los laterales del vehículo a una velocidad mínima comprendida entre 1 km/h (1 mph) y 3 km/h (2 mph) aproximadamente y los objetos que se mueven a una velocidad máxima de unos 35 km/h (22 mph), como suele suceder en maniobras de estacionamiento.

La activación del sistema se indica al conductor mediante una señal acústica y visual.

NOTA: Si los sensores estuvieran cubiertos por obstáculos o vehículos, el sistema no avisará al

conductor.

Cambiando la sensibilidad del sistema

Para cambiar la fuerza y sensibilidad de la intervención del torque en el volante, refiérase a “Ajustes” en el sistema de infotemenimiento.

Sistema de asistencia de atención al conductor (DAA, si así está equipado)

El sistema (DAA) detecta cuando el conductor se siente fatigado y le advierte para que se detenga y tome un descanso.

Activación/Desactivación

El sistema DAA puede activarse o desactivarse desde el sistema de infotemenimiento seleccionando el menú

- 1 “Asistencia al Conductor”
- 2 “Seguridad”

¡ADVERTENCIA!

El sistema DAA es una ayuda para conducir y no exime al conductor de la responsabilidad de conducir el vehículo. Si experimenta fatiga mientras conduce, deténgase en un lugar seguro para un descanso sin esperar que intervenga el DAA. Regrese al camino solo cuando este en buena condición física y mental para no dañarse o dañar a otros conductores.

Intervención del Sistema

Usando información de la cámara delantera, el sistema implementa dos lógicas de operación:

- La primera lógica de operación toma en cuenta el estilo de conducción, observando el camino y detectando hasta qué punto el conductor puede continuar conduciendo con pocos eventos de cruce de carril.
- La segunda lógica de operación mide el tiempo detrás del volante con una velocidad superior a 60 km/h (40 mph) y menor a 180 km/h (110 mph). Si se selecciona la opción "Standard", en estas condiciones, aparecerá el mensaje "Conductor Soñoliento" después de 3 horas de conducción. Si se selecciona la opción "Early" y ocurre esta situación, se mostrará el mensaje "Conductor Soñoliento" después de 2 horas de conducción.

NOTA: Si las condiciones descritas arriba no son detectadas continuamente durante todo el período de conducción, el mensaje "Conductor Soñoliento" se mostrará después de 2 o 3 horas. Si el estilo de conducción indica que el conductor no es capaz de seguir la trayectoria del camino y respetar las líneas horizontales del carril, aparecerá un símbolo rojo en la pantalla del módulo de instrumentos sugiriendo que el conductor debe parar para un descanso. También se escuchará una alerta sonora.

Si el conductor acepta la sugerencia del sistema presionando el botón menú en la palanca multifunciones, el mensaje desaparecerá y el símbolo se mostrará en el área específica del módulo de instrumentos hasta la siguiente vez que se apague el motor.

Si el conductor ignora la alerta del sistema y no se detiene, el mensaje permanecerá en la pantalla junto con el símbolo

NOTA:

- En caso de falla en el sistema DAA, aparecerá un símbolo ámbar en la pantalla del módulo de instrumentos con un mensaje específico.
- Si se activa el sistema ABS, se mostrará "ABS ACTIVO" en lugar del símbolo DAA y permanecerá activo hasta que se desactive el sistema ABS.

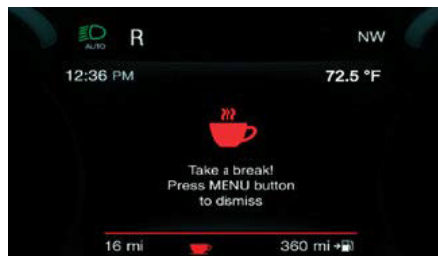

Mensaje de advertencia DAA



Ícono de advertencia DAA

Cambio de la Sensibilidad del Sistema

La sensibilidad de intervención del sistema se puede ajustar a través del sistema de infotainment seleccionando el menú

1. "Asistencia al Conductor"
2. "Seguridad"

NOTA:

- Si está activado el modo "Race" (si así está equipado), el sistema DAA se desactivará automáticamente.
- No se puede cambiar la sensibilidad del sistema en caso de una falla en el sistema de cámara.

Sistema de advertencia de colisión frontal (FCW, si así está equipado)

Es un sistema de asistencia a la conducción constituido por un radar situado detrás de la defensa delantera y por una cámara situada



en la zona central del parabrisas.

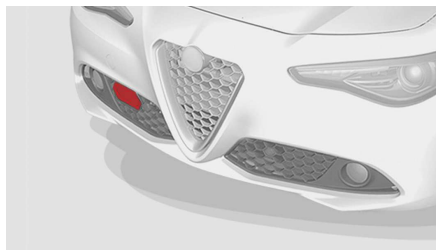

Ubicación del radar en la defensa delantera

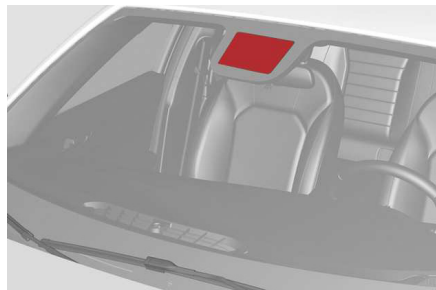

Ubicación de la cámara del parabrisas

En caso de colisión inminente, el sistema actúa frenando automáticamente el vehículo para evitar el impacto o mitigar sus efectos.

El sistema proporciona al conductor señales acústicas y visuales mediante la visualización de mensajes específicos en la pantalla del módulo de instrumentos.

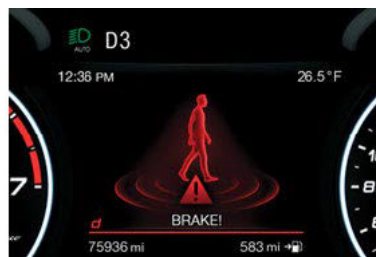
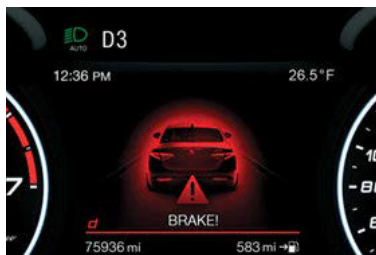

El sistema podría aplicar una ligera frenada para alertar al conductor si detectara un potencial accidente frontal (frenada limitada). Las señales y la frenada limitada tienen como objetivo permitir una rápida reacción del conductor, a fin de poder evitar o atenuar el potencial accidente.

En las situaciones en las que hay riesgo de impacto, si el sistema no detecta alguna intervención por parte del conductor proporciona una frenada automática para reducir la velocidad del vehículo y atenuar el potencial accidente frontal (frenada automática). En el

SEGURIDAD

caso de que se detecte una acción en el pedal del freno por parte del conductor, el sistema, si no la considera suficiente, puede activarse para optimizar la respuesta del sistema de frenos, reduciendo aún más la velocidad del vehículo (asistencia adicional en fase de frenado).

En caso de choque inminente o impacto con un peatón que atraviesa la calzada (vehículo circulando a menos de 50 km/h (31 mph)), el sistema frena en automático.

NOTA: Por razones de seguridad, después de una detención del vehículo, las pinzas del freno pueden permanecer bloqueadas durante unos 2 segundos. Asegúrese de pisar el pedal del freno en caso de que el vehículo avance ligeramente.



¡ADVERTENCIA!

El FCW no está diseñado para evitar una colisión por sí solo. El conductor tiene la responsabilidad de evitar una colisión controlando el vehículo mediante el frenado y dirección. No seguir estas indicaciones puede provocar lesiones serias o la muerte.

Conexión/Desconexión

El sistema puede desconectarse (y conectarse) en el menú "Asistencia al Conductor" en el sistema de infotainment:

NOTA: El estado del sistema solo puede cambiarse con el vehículo parado.

GIULIA



Seleccione de entre los siguientes 3 modos de operación:

- Advertencia y Frenado:** El sistema (si está activo), adicionalmente a las advertencias visuales y sonoras, proporcionará un frenado limitado, freno automático y asistencia adicional en la etapa de frenado, cuando el conductor no aplica la suficiente fuerza de frenado en caso de una potencial colisión frontal.
- Sólo Advertencia:** El sistema (si está activo), no proporcionará un frenado limitado, freno automático o asistencia adicional en la etapa de frenado, cuando el conductor no frena en caso de una potencial colisión frontal.
- Desactivado:** El sistema no proporcionará advertencias visuales ni sonoras, ni proporcionará un frenado limitado, freno automático o asistencia adicional en la etapa de frenado, en caso de una potencial colisión frontal. Por lo tanto el sistema no proporcionará indicación alguna ante un posible accidente.

Activación/desactivación

El sistema Forward Collision Warning se activa al arrancar el motor independientemente de lo configurado en el sistema De infotenimiento.

Tras desactivarlo, el sistema ya no avisará al conductor de un posible accidente con el vehículo que va delante, sea cual sea la con-

figuración seleccionada mediante el sistema De infotenimiento.

NOTA: Siempre que el motor arranca, el sistema se activa independientemente del estado presente al anterior apagado.

El sistema está activo:

- Al arrancar el motor.
- Cuando está activado (ON) en el sistema De infotenimiento.
- El interruptor de ignición está en posición ON.
- La velocidad del vehículo está comprendida entre 4 km/h (2 mph) y 200 km/h (124 mph).
- Los cinturones de seguridad de los asientos delanteros están abrochados
- El selector "Alfa DNA™ Pro" no está en posición RACE (si así está equipado).

NOTA: Si los cinturones de seguridad delanteros no están abrochados correctamente, el sistema no interviene en el sistema de frenado (solo habrá advertencias audibles y visibles)

Modificación de la sensibilidad del sistema

Actuando en el Menú del sistema De infotenimiento se puede modificar la sensibilidad del sistema eligiendo una de las tres opciones siguientes: "Cerca", "Medio" o "Lejos". Para modificar las configuraciones, vea lo descrito en el manual del sistema De

infotenimiento.

La opción predeterminada es "Medio". Seleccionando esta configuración, el sistema avisa al conductor de un posible accidente con el vehículo que va delante cuando este último se encuentra a una distancia estándar, intermedia entre las otras dos configuraciones posibles.

Configurando la sensibilidad del sistema en "Lejos", el sistema avisa al conductor de un posible accidente con el vehículo que va delante cuando este último se encuentra a una distancia mayor, ofreciendo así la posibilidad de actuar en los frenos de manera más limitada y gradual. Esta configuración ofrece al conductor el tiempo de reacción máximo para evitar un posible accidente.

Seleccionando la opción "Cerca", el sistema avisa al conductor de un posible accidente con el vehículo que va delante cuando este último se encuentra a una distancia reducida. En caso de un potencial accidente, esta configuración ofrece al conductor un tiempo de reacción inferior respecto al de las configuraciones "Medio" y "Lejos", pero permite al mismo tiempo una conducción más dinámica del vehículo.

La configuración de la sensibilidad del sistema se mantiene en la memoria al apagar el motor.



Indicación de funcionamiento limitado del sistema

Si se visualiza el mensaje específico, podría haberse producido una condición que limita el funcionamiento del sistema. Las causas probables de esta limitación son una avería o la obstrucción de la cámara.

En caso de indicación de obstrucción, limpie la zona de la cámara del parabrisas indicada previamente.

En esta situación, se puede conducir normalmente el vehículo pero no se dispone del frenado automático en caso de choque inminente.

Cuando desaparezcan las condiciones que han limitado el funcionamiento del sistema, éste vuelve a su funcionamiento normal y completo. Si el inconveniente persiste, acuda a su distribuidor autorizado.

Indicación de falla del sistema

Si el sistema se apaga y en la pantalla se visualiza un mensaje específico, significa que hay una falla en el sistema. En este caso, el vehículo puede conducirse normalmente pero se recomienda acudir lo antes posible a su Distribuidor Autorizado.

Indicación de radar no disponible

Si se cumplen ciertas condiciones por las cuales el radar no puede detectar correctamente los obstáculos, el sistema se desac-

tiva y en la pantalla se muestra un mensaje específico. Por lo general, esto se produce cuando la visibilidad es escasa, como por ejemplo en caso de nevadas o lluvia intensa.

El sistema también puede estar temporalmente oculto a causa de las obstrucciones, como la presencia de barro, suciedad o hielo en la defensa. En estos casos, en la pantalla se mostrará un mensaje específico y el sistema se desactivará. Este mensaje puede aparecer a veces en condiciones de alta reflectividad (por ej. túneles con superficies reflejantes, hielo o nieve). Cuando desaparezcan las condiciones que han limitado el funcionamiento del sistema, éste vuelve a su funcionamiento normal y completo.

En algunos casos especiales, este mensaje específico se podría mostrar cuando el radar no está detectando ningún vehículo dentro del rango de visión.

Si las condiciones atmosféricas no son el factor real de visualización del mensaje en la pantalla es necesario comprobar que el sensor no esté sucio. De hecho, podría ser necesario limpiar o eliminar cualquier obstrucción presente en la zona mostrada previamente.

En el caso de que el mensaje se mostrase frecuentemente también en ausencia de condiciones atmosféricas como nieve, lluvia, lodo u otros tipos de obstrucciones, acuda a su distribuidor autorizado para una revisión de la alineación del sensor. En caso de que

SEGURIDAD

no haya obstrucciones visibles, podría ser necesario limpiar directamente la superficie del radar, quitando manualmente el embellecedor de la cubierta. Para realizar esta operación, acuda a su distribuidor autorizado.

NOTA: Se recomienda no instalar dispositivos, accesorios o apéndices aerodinámicos delante del sensor y no ocultarlo de ningún modo, pues pondría el peligro el correcto funcionamiento del sistema.

Alarma de colisión frontal con frenado activo (si así está equipado)

Seleccionando esta función se activan los frenos para aminorar la velocidad del vehículo en caso de una potencial colisión frontal.

Esta función aplica una presión adicional en los frenos en el caso de que la presión en los frenos ejercida por el conductor no sea suficiente para evitar una potencial colisión frontal.

La función está activa con velocidad superior a 4 km/h (2 mph).

NOTA: Cuando se utiliza un lavado automático de autos se recomienda desactivar el sistema a través de los ajustes del sistema de infotainment. El sistema puede detectar la presencia de un auto, una pared o algún otro obstáculo y activarse.

Conducción en condiciones particulares

La intervención del sistema podría resultar inesperada o retrasarse. Por lo tanto, el conductor siempre debe prestar atención y mantener el control del vehículo para conducir con total seguridad.

En determinadas situaciones de conducción como, por ejemplo:

- Conducción cerca de una curva.
- Vehículo delante al salir de una glorieta/rotonda.
- Vehículos de pequeñas dimensiones o no alineados en el carril.
- Cambio de carril por parte de otros vehículos.
- Vehículos que circulan en sentido transversal.

NOTA:

- En condiciones de tráfico especialmente complicadas, el conductor puede desactivar manualmente el sistema desde el sistema De infotainment.
- Si el conductor presiona completamente el pedal del freno o hace una maniobra excesiva con el volante cuando el sistema está en operación, la función de frenado automático puede desactivarse. (por ejemplo para permitir una posible maniobra para evitar un obstáculo)

- El sistema FCW se desactiva automáticamente cuando se opera en modo RACE y se muestra un mensaje en el módulo de instrumentos.

Conducción cerca de una curva

Al entrar o salir de una curva de radio amplio, el sistema podría detectar la presencia de un vehículo que se encuentra delante pero que no circula en el mismo carril de marcha. En estos casos, el sistema podría actuar.

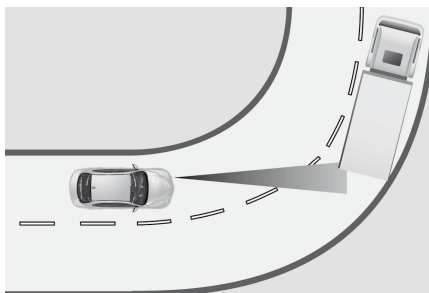

Conducción cerca de una curva

Vehículo delante al salir de una glorieta

Circulando por una rotonda, el sistema puede activarse al detectar la presencia del vehículo que precede y que está saliendo de una glorieta.



Vehículo delante al salir de una glorieta

Vehículos de pequeñas dimensiones o no alineados en el carril

El sistema no puede detectar la presencia de vehículos que se encuentran delante del vehículo pero están situados fuera del campo de acción del sensor de radar o bien no reaccionar ante la presencia de vehículos de pequeñas dimensiones, como bicicletas o motocicletas.

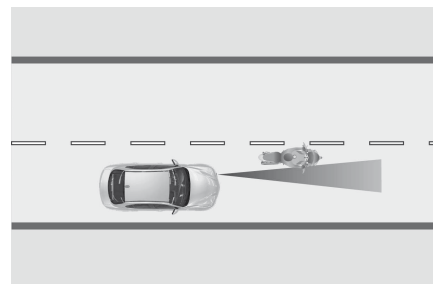

Vehículos de pequeñas dimensiones o no alineados en el carril

Cambio de carril por parte de otros vehículos

Los vehículos que cambian improvisadamente de carril, colocándose en el carril de marcha de nuestro vehículo y en el radio de acción del sensor radar, podrían hacer que el sistema intervenga.

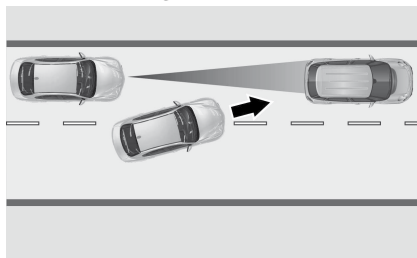

Cambio de carril por parte de otros vehículos

Vehículos que circulan en sentido transversal

El sistema podría reaccionar temporalmente ante un vehículo que atravesara el radio de acción del sensor radar, circulando en sentido transversal.

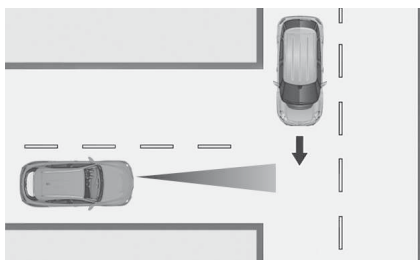

Vehículos que circulan en sentido transversal



¡ADVERTENCIA!

- El sistema no ha sido diseñado para evitar colisiones y no es capaz de anticipar todas las condiciones de un accidente inminente. El hecho de no tomar en cuenta esta advertencia podría ocasionar lesiones graves o mortales.
- El sistema podría activarse, valorando la trayectoria seguida por el vehículo, en caso de presencia de objetos metálicos reflectantes diferentes de otros vehículos, como por ejemplo barreras de protección, carteles de señalización, barras de entrada de aparcamientos, peajes, pasos a nivel, portones, raíles, objetos cerca de obras o situados por encima del vehículo (por ejemplo, un paso elevado o a desnivel). Del mismo modo, el sistema podría actuar en el interior de un aparcamiento multiplanta o de túneles, o bien debido a reflejos del firme. Estas posibles activaciones se deben a la cobertura real de los escenarios por parte del sistema y no deben interpretarse como fallas.



¡ADVERTENCIA!

- El sistema ha sido diseñado únicamente para su uso en carretera. En caso de conducción por pistas sin asfaltar, el sistema debe ser desactivado para evitar falsas indicaciones. La desactivación automática se indica mediante el encendido del testigo/símbolo correspondiente en el módulo de instrumentos (ver lo descrito en el apartado "Testigos y mensajes" en el capítulo "Tablero de instrumentos").

Información general

La operación de este equipo está sujeta a las siguientes dos condiciones:

(1) es posible que este equipo o dispositivo no cause interferencia perjudicial y (2) este equipo o dispositivo debe aceptar cualquier interferencia, incluyendo la que pueda causar su operación no deseada.

NOTA: Cambios o modificaciones no aprobados expresamente por la parte responsable del cumplimiento podrían anular la autoridad del usuario para operar el equipo.

Sistema de monitoreo de presión de neumáticos (TPMS)

El vehículo está dotado con un sistema de monitoreo de la presión de neumáticos

TPMS (Tyre Pressure Monitoring System), que puede enviar al módulo de control la información sobre la presión de cada neumático y es capaz de indicar al conductor una posible presión insuficiente de los neumáticos.

La presión de inflado varía en base a la temperatura de aproximadamente 1 psi (7kPa, 0.07 bar) cada 6.5°C (12°F). Esto significa que al disminuir la temperatura externa disminuye la presión de los neumáticos. Siempre ajuste la presión de inflado de los neumáticos en frío. Esta última está definida como la presión de los neumáticos tras al menos 3 horas de inactividad del vehículo o un recorrido inferior a 1,6 km (1 m) tras un intervalo de 3 horas.

La presión de inflado en frío no debe ser superior a la máxima mostrada en la cara del neumático: para más detalles, consultar lo descrito en el apartado “Llantas y neumáticos” en el capítulo “Datos técnicos”. La presión de los neumáticos aumenta durante la conducción del vehículo. Es una situación normal y no requiere ningún ajuste de la presión.

El sistema TPMS indica al conductor la posible presencia de una situación de presión de inflado insuficiente si ésta baja por debajo del límite de advertencia por cualquier motivo, incluidos los efectos de la baja temperatura y la pérdida natural de presión del neumático.

El sistema TPMS dejará de indicar la situación de presión de neumáticos insuficiente cuando ésta sea nuevamente igual o superior a la de inflado en frío prescrita. Si se indica una presión de los neumáticos insuficiente con testigo  encendido en el módulo de instrumentos, aumente luego la presión de inflado hasta alcanzar el valor en frío prescrito.

El sistema se actualiza automáticamente y el testigo  se apaga cuando el sistema recibe las presiones de inflado actualizadas. Puede que sea necesario conducir el vehículo 20 minutos a una velocidad superior a 24 km/h (15 mph) aproximadamente para que el sistema TPMS pueda recibir dicha información.

NOTA: El TPMS no puede indicar repentinas bajas de presión (por ejemplo una llanta que estalla). En este caso, tenga cuidado y evite movimientos abruptos del volante

Ejemplo de funcionamiento

Imaginando que la presión de inflado en frío (por lo tanto, con el vehículo parado desde al menos 3 horas) prescrita, sea igual a 33 psi (227 kPa, 2.3 bar), si la temperatura ambiente es de 20°C (68°F) y la presión de los neumáticos detectada es de 28 psi (193 kPa, 1.95 bar), una bajada de la temperatura a -7°C (20°F) provoca una disminución de la presión de los neumáticos, llevándola a aproximadamente 24 psi (165 kPa, 1.65

bar). Esta presión es suficientemente baja para activar el testigo. El calentamiento de los neumáticos debido a la conducción del vehículo puede provocar un aumento de la presión de los neumáticos hasta aproximadamente 28 psi (193 kPa, 1.95 bar), pero el testigo seguirá estando encendido. En dicha situación, el testigo se apagará sólo después de que los neumáticos sean inflados al valor de presión en frío prescritos por el vehículo.



¡PRECAUCIÓN!

- El sistema TPMS ha sido diseñado para ruedas y neumáticos originales. Las presiones prescritas y los consecuentes umbrales de alarma configurados por el sistema TPMS se han establecido en función del tamaño de los neumáticos montados en el vehículo. El uso de neumáticos de recambio de un tamaño, tipo y/o modelo diferentes a los originales puede ocasionar un funcionamiento anómalo del sistema o dañar los sensores. Las ruedas que se montan en posventa pueden dañar los sensores.
- El uso de selladores para neumáticos de posventa podría dañar el sensor del sistema de control de la presión de los neumáticos (TPMS). Después de utilizar sellador para neumáticos del mercado de accesorios, se recomienda acudir a su distribuidor autorizado para que efectúe una comprobación de los sensores.



¡PRECAUCIÓN!

- ❑ Tras la comprobación o ajuste de la presión de inflado, volver a montar siempre el tapón de la válvula para impedir la entrada de humedad y suciedad que podrían dañar el sensor de control de la presión de los neumáticos.

Indicación de presión de los neumáticos insuficiente

Si se detecta un valor de presión insuficiente en uno o más neumáticos, se enciende el testigo (L) en el módulo de instrumentos y en la pantalla se muestran los mensajes específicos. El sistema destaca además de manera gráfica, la posición del neumático o de los neumáticos caracterizados por una presión insuficiente. Además, se emite una señal acústica.

En este caso, parar el vehículo, revise la presión de inflado de cada neumático e ínflelos al valor de presión correcto en frío mostrado en el mensaje que se muestra en la pantalla o bien en el menú específico en el sistema TPMS.

Sistema TPMS temporalmente desactivado

Mensaje de comprobación TPMS

Si se detecta una anomalía en el sistema, el testigo (L) destella durante aproximadamen-

te 75 segundos y, a continuación, permanece encendido con luz fija. Además, se emite una señal acústica. Llevando el interruptor de ignición a STOP y nuevamente a ON, la secuencia de señalización se repite donde todavía exista la falla. El testigo (L) se apaga cuando la situación de falla desaparece. Se podría provocar una falla del sistema en estos casos:

- ❑ Interferencias provocadas por dispositivos electrónicos o al conducir cerca de instalaciones que emitan las mismas radiofrecuencias de los sensores TPMS.
- ❑ Aplicación de películas de tintado del mercado de accesorios sobre los cristales que interfieren con las ondas de radio emitidas por el sistema TPMS.
- ❑ Acumulación de nieve o hielo en las ruedas o en los pasos de ruedas.
- ❑ Uso de cadenas para la nieve.
- ❑ Uso de llantas/neumáticos sin sensores para el sistema TPMS.

Después de reparar el neumático pinchado con el sellador original para neumáticos incluido en el Kit de reparación de llantas, es necesario restablecer el sistema, para que el sistema apague el testigo (L) durante la marcha normal.

Desactivación del sistema TPMS

El sistema TPMS puede desactivarse sustituyendo las llantas o ruedas con sensores TPMS por otras sin sensores TPMS, por

ejemplo, en caso de sustitución de los conjuntos ruedas al acercarse el invierno.

Para desactivar el TPMS, primero sustituya las cuatro ruedas y llantas con las que no cuenten con sensores TPMS. Luego, conduzca el vehículo por aproximadamente 20 minutos a una velocidad superior a los 24 km/h (15 mph). El sistema TPMS emitirá una señal acústica, el testigo destellará unos 75 segundos, luego permanecerá encendido con luz fija y en la pantalla del módulo de instrumentos aparecerá el mensaje “Comprobación sistema TPMS” y unos guiones (– –) en lugar de los valores de presión.

Durante el siguiente ciclo de encendido, el sistema TPMS no emitirá ninguna señal acústica y en la pantalla no aparecerá el mensaje “Comprobación sistema TPMS”; sino los guiones (– –) en lugar del valor de la presión.

Para reactivar el sistema, coloque las llantas con sensores TPMS, luego conduzca el vehículo por 10 minutos a una velocidad de 24 km/h (15 mph). Sonará la campana del TPMS y aparecerá un mensaje “SERVICIO AL SISTEMA TPMS” acompañado de una campanilla que permanecerá por 75 segundos. Haga el siguiente ciclo de ignición. El mensaje de servicio, ya no aparecerá, siempre y cuando la falla ya no exista.

NOTA:

- ❑ El TPMS no está diseñado para sustituir el cuidado y mantenimiento normal de las



llantas ni para proveer alertas de una falla o problema de las llantas.

- El TPMS no debe utilizarse como un manómetro (medidor) de presión de las llantas mientras ajusta la presión de las llantas de su vehículo.
- Conducir con una llanta muy desinflada ocasiona que la llanta se sobrecaliente y puede ocasionar que se dañe. El inflado insuficiente también reduce la economía de combustible, la vida del dibujo de la llanta y puede afectar el manejo del vehículo y su capacidad para detenerse.
- El TPMS no es un sustituto del mantenimiento adecuado de las llantas y es responsabilidad del conductor mantener la correcta presión de las llantas usando un medidor de presión preciso, aún si el inflado insuficiente no ha llegado al nivel de activar la iluminación de la Luz indicadora de monitoreo de presión de las llantas.
- Los cambios de temperatura de las estaciones afectan la presión de las llantas, y el TPMS realizará el monitoreo de la presión real de las llantas.

Información general

La operación de este equipo está sujeta a las siguientes dos condiciones:

- (1) Es posible que este equipo o dispositivo no cause interferencia perjudicial y
- (2) Este equipo o dispositivo debe aceptar cualquier interferencia, incluyendo la que

pueda causar su operación no deseada.

NOTA: Cambios o modificaciones no aprobados expresamente por la parte responsable del cumplimiento podrían anular la autoridad del usuario para operar el equipo.

SISTEMAS DE PROTECCIÓN PARA LOS OCUPANTES

Algunos de los equipos de seguridad más importantes del vehículo están representados por los sistemas de protección:

Características del sistema de protección para los ocupantes

- Sistema de cinturones de seguridad
- Sistema de protección complementaria (SRS) - Bolsas de aire
- Sistemas de protección para niños

Algunas de las características descritas en esta sección pueden ser equipo estándar o de serie en algunos modelos, o equipo opcional en otros modelos. Si no está seguro del equipo de su vehículo, contacte a su distribuidor autorizado.

Precauciones importantes de seguridad

Por favor, ponga mucha atención a la información en esta sección. Le dice cómo utilizar su sistema de protección apropiadamente y

mantenerlo a usted y a sus pasajeros lo más seguros posible.

Aquí hay algunos pasos para minimizar riesgos si se produce un despliegue de las bolsas de aire:

1. Los niños de 12 años o menos, deberán ir sentados en el asiento trasero del vehículo con el cinturón de seguridad colocado apropiadamente.
2. Los niños que no son lo suficientemente grandes para utilizar el cinturón de una forma apropiada (vea la sección de "Protección para niños"), deberán estar sentados en los asientos traseros en una silla para niños o con un asiento elevado. Los niños más grandes que ya no ocupan sillas o asientos elevados deberán estar sentados en el asiento trasero con el cinturón de seguridad colocado apropiadamente.
3. Si un niño de 2 a 12 años tiene, por alguna razón, que ir sentado en el asiento delantero, mueva el asiento del pasajero lo más atrás posible y utilice un sistema de protección para niños adecuado para su edad. (Refiérase a la sección de "Protecciones para niños," más adelante).
4. No permita que los niños pasen el cinturón de seguridad por debajo de su brazo.
5. Debe leer las instrucciones que vengan con el sistema de protección para niños, para asegurarse de una instalación correcta.
6. Todos los ocupantes deberán usar el cin-



turón de seguridad correctamente.

7. El conductor y el pasajero delantero, deberán mover el asiento lo más atrás posible, tanto como sea práctico, para dejar espacio cuando se desplieguen las bolsas de aire.
8. No se recargue contra la ventana o la puerta. Si su vehículo tiene bolsas de aire laterales, éstas se inflarán en los espacios que existen entre la puerta y usted en un despliegue de bolsas y podrían herirlo.
9. Si el sistema de bolsas de aire de su vehículo necesita ser modificado para acomodar a una persona con capacidades diferentes, contacte a su distribuidor autorizado.



¡ADVERTENCIA!

- Nunca coloque un sistema de protección para niños orientado hacia atrás frente a una bolsa de aire. El despliegue de la bolsa de aire frontal puede provocar lesiones graves o incluso la muerte a niños de 12 años o menores, incluyendo a niños en un sistema de protección orientado hacia atrás.



¡ADVERTENCIA!

- Nunca instale un sistema de protección para niños orientado hacia atrás en el asiento delantero del vehículo. Solamente utilice un sistema de protección para niños orientada hacia atrás en un asiento trasero. Si el vehículo no cuenta con asiento trasero, no transporte un sistema de protección orientado hacia atrás en el vehículo.

Sistemas de cinturones de seguridad

Abóchese el cinturón aún cuando sea un conductor excelente y en viajes cortos. Alguien más en la calle puede ser un mal conductor y causar una colisión en la cual esté usted involucrado. Esto puede ocurrir lejos de su casa o en su propia calle.

Las investigaciones han mostrado que los cinturones de seguridad salvan vidas y pueden reducir la gravedad de las lesiones en una colisión. Algunas de las peores lesiones ocurren cuando la gente es lanzada fuera del vehículo. Los cinturones de seguridad proporcionan protección contra esto y reducen el riesgo de lesiones causadas por golpearse en el interior del vehículo. Toda persona en un vehículo necesita llevar el cinturón abrochado en todo momento.

Sistema mejorado de recordatorio del cinturón de seguridad del conductor (BeltAlert[®])

BeltAlert de conductor y pasajero delantero (si así está equipado)



BeltAlert[®] es una función que se hizo para recordarles al conductor y al pasajero (si está equipado con BeltAlert[®] para el pasajero frontal) que abrochen sus cinturones. Esta función se activa cuando el interruptor de ignición está en la posición de encendido/en marcha o arranque.

Indicación inicial

Si el conductor o el pasajero delantero no tienen abrochado el cinturón de seguridad, cuando se coloque la ignición en la posición de encendido/en marcha, sonará una campana por unos segundos. Si el pasajero delantero no tiene abrochado el cinturón (si está equipado con BeltAlert[®] para el pasajero frontal) cuando se coloque el interruptor de ignición en la posición de arranque o encendido/en marcha, la luz de recordatorio de cinturón de seguridad se encenderá y permanecerá encendida hasta que ambos cinturones sean abrochados. En la posición del asiento del pasajero delantero el BeltAlert[®] no estará activo cuando no se esté ocupando el asiento.

Secuencia de advertencia del BeltAlert®

La secuencia de advertencia de BeltAlert® se activa cuando el vehículo está en movimiento a una velocidad específica y el pasajero delantero o el conductor no traen abrochado el cinturón de seguridad. La secuencia empieza haciendo un parpadeo de luz de recordatorio del cinturón de seguridad y haciendo sonar una campana intermitente. Una vez iniciada la secuencia continuará hasta que los cinturones sean abrochados. Luego de que se complete la secuencia, la luz de recordatorio de cinturón de seguridad permanecerá encendida hasta que los respectivos cinturones sean abrochados. El conductor debe de indicar a todos los demás pasajeros que abrochen sus cinturones de seguridad.

Cambio del estado

Si el asiento del conductor o del pasajero delantero están equipados con BeltAlert®, tienen los cinturones desabrochados, la secuencia de advertencia empezará a trabajar hasta que los cinturones sean abrochados.

La función BeltAlert® del asiento del pasajero (si está equipado con BeltAlert® para el pasajero frontal) no se activará cuando éste no se encuentre ocupado. BeltAlert® puede ser activado cuando un animal o algún objeto pesado se encuentre en el asiento del pasajero delantero o cuando el asiento se encuentre plegado (si así está equipado). Se recomienda que las mascotas sean sujetas en los asientos traseros utilizando arneses o

jaulas para mascotas que estén aseguradas utilizando los cinturones de seguridad y que la carga quede bien sujeta.

Cinturones torso/pélvicos

Todos los asientos dentro de su vehículo están equipados con cinturones torso/pélvicos. El dispositivo retractor de la correa del cinturón está diseñado para asegurar a los ocupantes, sólo en paradas o impactos repentinos. Esta característica permite que, en condiciones normales, la correa que pasa sobre el pecho se mueva libremente con usted. En una colisión, el cinturón se trabará reduciendo el riesgo de que usted se golpee contra el interior del vehículo o sea expulsado de él.



¡ADVERTENCIA!

- Confiar sólo en el sistema de las bolsas de aire, no es suficiente en una colisión. Las bolsas de aire trabajan en conjunto con el sistema de cinturón de seguridad. En alguna colisión, las bolsas de aire podrían no desplegarse. Siempre use el cinturón de seguridad a pesar de tener bolsas de aire.
- En un accidente usted o sus pasajeros podrían salir lastimados si no traen colocado el cinturón de seguridad podrían rodarse o salirse del vehículo, siempre asegúrese de que los pasajeros se coloquen el cinturón de seguridad apropiadamente.



¡ADVERTENCIA!

- Es peligroso viajar en el compartimiento de carga, dentro o fuera del vehículo. En caso de una colisión, las personas que viajen en dicha área pueden ser heridas seriamente o inclusive morir.
- No permita que las personas viajen en áreas que no tengan asientos y cinturones de seguridad.
- Asegúrese de que todas las personas que viajan en su vehículo estén correctamente sentadas y usen el cinturón de seguridad. Los ocupantes, incluido el conductor, deben utilizar siempre el cinturón de seguridad cuenten o no con bolsas de aire en la posición de su asiento para minimizar el riesgo de lesiones severas o incluso la muerte.
- Utilizar el cinturón de seguridad en el lugar incorrecto puede provocar que las lesiones de una colisión sean mucho peores. Usted puede sufrir heridas internas, o podría incluso deslizarse por debajo del cinturón de seguridad. Siga estas instrucciones para utilizar el cinturón de seguridad de forma segura y para mantener a sus pasajeros seguros también.

**¡ADVERTENCIA!**

- Sujetar a dos personas con un mismo cinturón puede ocasionar lesiones más graves, ya que las personas pueden golpearse entre sí, lastimándose seriamente. Nunca utilice un cinturón, unitario o pélvico, para sujetar a más de una persona, no importa cuál sea su tamaño.
- Un cinturón de seguridad colocado demasiado alto puede aumentar el riesgo de lesiones en una colisión. Las fuerzas del cinturón de seguridad no estarán aplicadas en los huesos fuertes de la cadera y la pelvis sino a través de su abdomen. Siempre use la parte pélvica de su cinturón lo más bajo posible y manténgalo ajustado.
- Si el cinturón está torcido tampoco cumplirá su función y en una colisión, incluso podría llegar a cortarle. Asegúrese de que el cinturón esté derecho. Si no lo puede enderezar, llévalo a su distribuidor para que lo reparen.
- Si introduce la contra hebilla en la hebilla equivocada, el cinturón no lo protegerá correctamente. La porción pélvica podría quedarle muy alta en su cuerpo, provocándole posiblemente lesiones internas. Siempre abrache el cinturón en la hebilla más cercana a usted.

**¡ADVERTENCIA!**

- Un cinturón demasiado flojo tampoco lo protegerá. En un frenado repentino usted podría ser impulsado más adelante de lo debido, incrementando la posibilidad de lesionarse. Ajuste su cinturón de seguridad correctamente.
- Utilizar el cinturón de seguridad debajo de su brazo es peligroso. Su cuerpo podría impactar con las superficies internas del vehículo en un accidente, aumentando el riesgo de lesiones en la cabeza o cuello. Un cinturón de seguridad bajo el brazo puede provocarle lesiones internas severas. Las costillas no son tan fuertes como los huesos del hombro. Utilice el cinturón de seguridad sobre su hombro de forma que los huesos más fuertes sean los que reciban el impacto en caso de una colisión.
- Un cinturón colocado detrás de usted no lo protegerá de una lesión durante una colisión. Es más probable que se golpee la cabeza en una colisión si no se usa la parte del torso del cinturón. Los cinturones torso-pélvicos están diseñados para usarse juntos.

**¡ADVERTENCIA!**

- Un cinturón deshilachado o trozado, puede rasgarse en una colisión y dejarlo sin protección. Revise periódicamente el sistema de cinturones para ver si están trozados, deshilachados o tienen partes flojas. Reemplace de inmediato las partes dañadas. No desarme ni modifique el sistema. Después de un accidente reemplace los conjuntos de cinturones de seguridad.

Instrucciones de operación del cinturón

1. Entre al vehículo y cierre la puerta. Recárguese en el respaldo y ajuste el asiento.
2. La contra hebilla del cinturón de seguridad está arriba del respaldo de su asiento a un lado de su brazo. Sujete la contra hebilla y júlela para que salga la correa del cinturón. Deslice la contra hebilla por la correa, tanto como sea necesario para que el cinturón cruce su regazo.
3. Cuando el cinturón se haya extendido lo suficiente, inserte la contra hebilla en la ranura de la hebilla, hasta que escuche un clic.

Contra hebilla insertada en la ranura de la hebilla

- Coloque el cinturón pélvico por arriba de sus muslos, que cruce sobre la parte baja del abdomen. Para que esta parte no quede floja, jale un poco hacia arriba el cinturón en la parte del torso. Para aflojarlo si está demasiado apretado, incline la contra hebilla y jale la correa. Al ajustar bien el cinturón, se reduce el riesgo de salirse por abajo de las correas en caso de una colisión.
- Coloque el cinturón torácico sobre su pecho de manera que lo sienta cómodo y no le quede sobre el cuello. El retractor lo jalará evitando que quede flojo.
- Para liberar el cinturón, oprima el botón rojo en la hebilla. El cinturón regresará automáticamente a su posición de almacenaje. Si es necesario, deslice la contra hebilla por la correa hacia abajo, para permitir que el cinturón se retraiga totalmente.

Procedimiento para desenredar la cinta del cinturón de seguridad

Aplice el siguiente procedimiento para desenredar un cinturón de seguridad.

- Coloque la contra hebilla del cinturón lo más cerca posible al punto de anclaje.
- Cerca de 15 o 30 cm (6 a 12 pulgadas) sobre la contra hebilla, sujete y gire la cinta del cinturón 180° para crear un doblez que comience arriba de la contra hebilla.
- Deslice la contra hebilla hacia arriba sobre la cinta doblada. La cinta doblada debe entrar en la ranura en la parte superior de la contra hebilla.
- Continúe deslizando la contra hebilla hacia arriba por toda la cinta hasta que ya no esté enredada.

Instrucciones de operación del cinturón en los asientos traseros

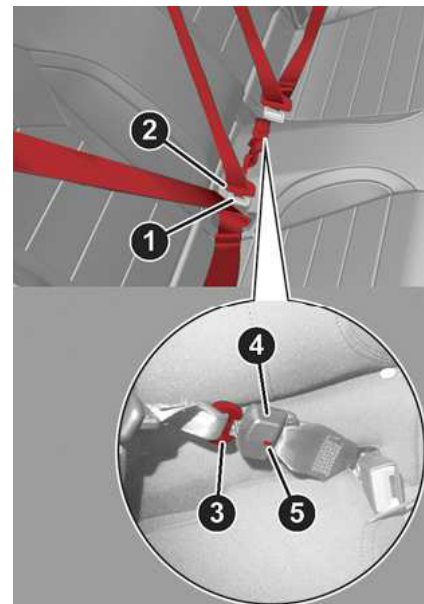

Cinturones de seguridad de los asientos traseros

- | | |
|---|--|
| 1. Hebilla del cinturón | 4. Mini hebilla (si así está equipado) |
| 2. Contra hebilla del cinturón | 5. Liberador de la mini hebilla (si así está equipado) |
| 3. Mini contra hebilla (si así está equipado) | |

El asiento trasero central puede estar equipado con una mini hebilla y contra hebilla que



permite desenganchar el cinturón de seguridad de su anclaje inferior cuando se abate el asiento. La mini contra hebilla y contra hebillas normales podrán almacenarse en sus compartimientos correspondiente en la superficie detrás de los asientos para su mayor comodidad al utilizar el área extendida detrás de los asientos delanteros cuando no se estén ocupando los asientos traseros.

Colocación del cinturón de seguridad del asiento trasero central (si así está equipado)

1. Retire la mini contra hebilla, y la contra hebilla normal del asiento central de su posición de almacenamiento en el panel del costado derecho del vehículo.
2. Tome la mini contra hebilla y jale el cinturón sobre el asiento.
3. Dirija la porción del hombro del cinturón de seguridad hacia el interior de la cabecera a la derecha.
4. Cuando el cinturón sea lo suficientemente largo para usarlo, inserte la mini contra hebilla en la ranura de la mini hebilla hasta que escuche el "clic".
5. Siéntese correctamente en el asiento. Deslice la contra hebilla normal lo necesario para permitirle rodear su regazo.
6. Cuando el cinturón de seguridad sea lo suficientemente largo para ajustarlo correctamente, inserte la contra hebilla normal en la hebilla correspondiente hasta que escuche el "clic".
7. Coloque la porción pélvica del cinturón de seguridad por arriba de sus muslos, que cruce sobre la parte baja del abdomen. Para que esta parte no quede floja, jale un poco hacia arriba el cinturón en la parte del torso. Para aflojarlo si está demasiado apretado, incline la contra hebilla y jale la correa. Al ajustar bien el cinturón, se reduce el riesgo de salirse por abajo de las correas en caso de una colisión.
8. Coloque el cinturón torácico sobre su pecho de manera que lo sienta cómodo y no le quede sobre el cuello. El retractor lo jalará evitando que quede flojo.
9. Para liberar el cinturón, oprima el botón rojo en la hebilla. El cinturón regresará automáticamente a su posición de almacenamiento. Si es necesario, deslice la contra hebilla por la correa hacia abajo, para permitir que el cinturón se retraiga totalmente.
10. Si desea desenganchar el cinturón de la posición central de la mini hebilla para su almacenamiento, inserte la contra hebilla normal en el botón negro en la parte superior de la mini hebilla. El cinturón se retraerá de forma automática a su posición de almacenamiento. Si es necesario, deslice la contra hebilla al extremo del cinturón para retraerlo por completo, inserte la mini hebilla y mini contra hebilla en su posición de almacenamiento.

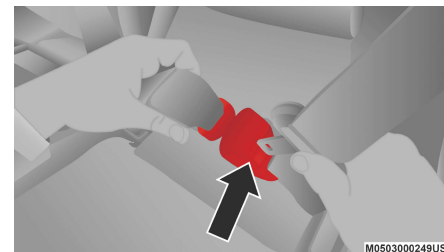

Separando la mini hebilla con lengüeta



¡ADVERTENCIA!

- Si la mini contra hebilla y mini hebilla no se encuentran correctamente conectadas mientras usa el cinturón de seguridad, el cinturón de seguridad no podrá proporcionar la protección apropiada y aumentará el riesgo de lesiones en un accidente.
- Al volver a abrochar el la mini contra hebilla y mini hebilla asegúrese que el cinturón no se encuentre torcido. Si se encuentra torcido, siga el procedimiento para desengancharlo, desenrédelo y vuelva a abrocharlo.

Cinturones de seguridad y mujeres embarazadas

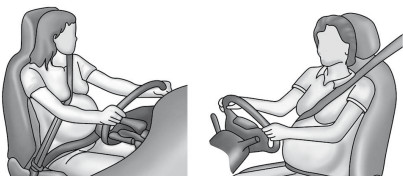

Mujeres embarazadas y cinturones de seguridad

Los cinturones de seguridad deben ser usados por todos los ocupantes, incluyendo mujeres embarazadas: el riesgo de lesiones en caso de un accidente se reduce para ellas y el futuro bebé si se encuentran usando el cinturón de seguridad.

Coloque el cinturón de seguridad ajustado, debajo del abdomen y cruzando a través de los fuertes huesos de las caderas. Coloque la parte torácica del cinturón a través del pecho y lejos del cuello. Nunca coloque esta porción por detrás o por debajo del brazo.

Pretensores del cinturón de seguridad

Los cinturones de seguridad para ambas posiciones de asiento frontales están equipados con dispositivos pretensores diseñados para quitar soltura del cinturón de seguridad en el caso de una colisión. Estos dispositivos mejoran el funcionamiento del cinturón de seguridad asegurando que éste apriete pronto al ocupante en una colisión.

Los pretensores funcionan para todos los tamaños de los ocupantes, incluyendo aquellos en un sistema de protección para niños.

NOTA: Estos dispositivos no son un sustituto de la colocación apropiada de los cinturones de seguridad en el ocupante. El cinturón de seguridad todavía debe usarse debidamente ajustado y acomodado.

Los pretensores son disparados por el módulo de control de protección del ocupante (ORC). Como las bolsas de aire frontales, los pretensores son artículos de un solo uso. Después de una colisión que sea suficientemente severa como para desplegar las bolsas de aire y los pretensores, ambos deben reemplazarse.

Característica del manejo de energía

Éste vehículo cuenta con un sistema de cinturones de seguridad que tiene la característica de controlar la energía en los asientos delanteros para reducir todavía más el riesgo de lesiones en caso de una colisión. Éste sistema tiene un conjunto de retractores diseñados para liberar la cinta en forma controlada. Ésta característica está diseñada para reducir la fuerza del cinturón sobre el pecho del ocupante.

Retractor de boqueo automático (ALR) (si así está equipado)

Los cinturones de seguridad en las posiciones de asiento de los pasajeros podrían es-

tar equipados con retractores de bloqueo automático (ALR) intercambiables, que se utilizan para asegurar un sistema de protección para niños. Para mayor información, refiérase a "Instalación de la protección para niños utilizando los cinturones de seguridad del vehículo" en la sección "Protección para niños". La imagen de abajo define el tipo de característica para cada posición de asiento.

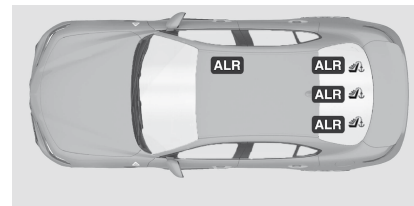

ALR= Retractor de bloqueo automático intercambiable

Si el asiento del pasajero está equipado con el ALR y está siendo utilizado, Solamente extraiga la cinta del cinturón lo suficiente para abarcar cómodamente la sección media de los ocupantes de manera que no active el ALR. Si el ALR se activara usted escuchará un sonido de chasquidos al retraerse el cinturón. En este caso, permita que el cinturón se retraiga completamente y después extraiga con cuidado solamente la cantidad de cinta necesaria para cubrir cómodamente la sección media de los ocupantes. Meta la contra hebilla en la hebilla hasta que escuché un "clic".



En este modo, el cinturón de torso se prebloquea automáticamente. El cinturón se retraerá para eliminar cualquier holgura en el cinturón del hombro. La modalidad de bloqueo automático está disponible en todas las posiciones de asiento de los pasajeros que tengan cinturón torso-pélvico. Utilice esta modalidad de bloqueo automático siempre que sea instalado un asiento de seguridad para niños en una posición de asiento de pasajero. Los niños de 12 años y menos deben viajar abrochados en el asiento trasero.



¡ADVERTENCIA!

- ❑ Nunca coloque un sistema de protección para niños orientado hacia atrás frente a una bolsa de aire. El despliegue de la bolsa de aire frontal puede provocar lesiones graves o incluso la muerte a niños de 12 años o menores, incluyendo a niños en un sistema de protección orientado hacia atrás.
- ❑ Nunca instale un sistema de protección para niños orientado hacia atrás en el asiento delantero del vehículo. Solamente utilice un sistema de protección para niños orientada hacia atrás en un asiento trasero. Si el vehículo no cuenta con asiento trasero, no transporte un sistema de protección orientado hacia atrás en el vehículo.

Cómo utilizar la modalidad de bloqueo automático

1. Abroche el cinturón de hombro y cadera.
2. Sujete la porción de hombro y jale hacia abajo hasta que salga todo el cinturón
3. Permita que el cinturón se retraiga. Conforme el cinturón se retrae, se escuchará un sonido de clic. Esto indica que el cinturón de seguridad está en la modalidad de bloqueo automático.

Cómo desactivar la modalidad de bloqueo automático

Desconecte la combinación de cinturón torso pélvico de la hebilla y permita que se retraiga completamente hasta desactivar la modalidad de bloqueo automático y activar la modalidad de bloqueo (emergencia) sensibles a la velocidad del vehículo.



¡ADVERTENCIA!

- ❑ El ensamble del cinturón y retractor deben ser reemplazados si el "Sistema de Bloqueo Automático del Retractor (ALR)" o cualquier otra función característica del cinturón de seguridad no funciona correctamente cuando se revise conforme a los procedimientos del Manual de Servicio.
- ❑ Si no se reemplaza el ensamble del cinturón y retractor podría aumentar el riesgo de lesiones en accidentes.



¡ADVERTENCIA!

- ❑ No utilice el sistema de bloqueo automático del retractor (ALR) en pasajeros que están usando cinturones de seguridad o niños que usen asientos elevados (boosters). El modo de bloqueo sólo debe ser usado para fijar sistemas de protección orientados hacia atrás que cuenten con arneses para proteger al infante.

Sistema de protección auxiliar (SRS) - Bolsas de aire

Algunas de las características descritas en esta sección pueden ser equipo estándar o de serie en algunos modelos, o equipo opcional en otros modelos. Si no está seguro del equipo de su vehículo, contacte a su distribuidor autorizado.

El sistema de bolsas de aire debe encontrarse listo para protegerlo en caso de una colisión. El controlador de protección al ocupante monitorea los circuitos internos e interconecta el cableado asociado con los componentes eléctricos asociados con el sistema de bolsas de aire. Su vehículo puede estar equipado con los siguientes componentes en el sistema de bolsas de aire:

Componentes del sistema de bolsas de aire

- Controlador de protección del ocupante (ORC)
- Luz de advertencia de las bolsas de aire 
- Volante y columna de la dirección
- Tablero de instrumentos
- Protectores de impactos para rodillas
- Bolsas de aire para el conductor y pasajero frontal
- Interruptor de la hebilla del cinturón
- Bolsas de aire suplementarias laterales
- Bolsa de aire suplementaria para las rodillas
- Sensores laterales y frontales de impacto
- Pretensores de cinturones de seguridad
- Sensores de posición de los asientos

Luz de advertencia de la bolsa de aire



El ORC monitorea las lecturas de las partes electrónicas del sistema de la bolsa de aire cuando la ignición está en la posición de START o de ON/RUN. Si la ignición está en la posición de OFF o en la de ACC, el sistema de bolsa de aire no está encendido y las bolsas de aire no se inflarán.

El ORC contiene un sistema de energía de respaldo que podría desplegar las bolsas

de aire en eventos si la batería ha perdido energía o ha sido desconectada previa a un despliegue.

El ORC enciende la luz de advertencia de la bolsa de aire en el panel de instrumentos aproximadamente 8 segundos para una verificación cuando la ignición es llevada por primera vez a Encendido/En marcha. Después de ese chequeo, la luz de advertencia de la bolsa de aire, se apagará. Si el ORC detecta un mal funcionamiento en cualquier parte del sistema, se encenderá la luz de advertencia de la bolsa de aire. Sonará una campana para alertarle que la luz está presente o cada vez que encienda el vehículo.

El ORC también incluye diagnósticos que iluminarán la luz de advertencia de la bolsa de aire del módulo de instrumentos si se observa una falla. Los diagnósticos también registran la naturaleza del mal funcionamiento. Mientras que el sistema de bolsa de aire está diseñado para libre mantenimiento, si alguna de las siguientes cosas pasa, lleve el vehículo con su distribuidor autorizado inmediatamente.

- La luz de bolsa de aire no enciende ni parpadea durante los 4 a 8 segundos cuando el interruptor de ignición se pone por primera vez en encendido.
- La luz permanece encendida o parpadea después del intervalo de 4 a 8 segundos.
- La luz parpadea o se enciende y permanece encendida mientras usted conduce.

NOTA: Si el velocímetro, tacómetro, o cualquier marcador relacionado no está trabajando, el controlador de protección a los ocupantes (ORC) podría estar inhabilitado. Las bolsas de aire podrían no estar listas para inflarse para proteger. Compruebe de inmediato el bloque de fusibles en busca de fusibles quemados. Consulte la etiqueta ubicada dentro de la cubierta del bloque de fusibles en busca de los fusibles correspondientes a la bolsa de aire. Acuda a su distribuidor autorizado si los fusibles están bien.



¡ADVERTENCIA!

Ignorar la luz de advertencia de bolsa de aire en su tablero de instrumentos puede significar que no tendrá bolsas de aire para protegerlo en una colisión. Si la luz no enciende al momento de la verificación automática cuando se arranca, permanece encendida después de arrancar el vehículo, o si se enciende mientras conduce, haga verificar el sistema de las bolsas de aire con su distribuidor autorizado de inmediato.

Advertencia de falla en la luz de la bolsa de aire redundante



Si hay una falla con la luz de advertencia de la bolsa de aire, la cual podría afectar el Sistema de Protección Complementario (SRS), la luz de advertencia de la bolsa de aire se iluminará en el panel de instrumentos. Esta luz, permanecerá hasta que se corrija la falla. Adicionalmente, sonará una campana para alertarle que la luz de advertencia de la bolsa de aire



redundante está presente y una falla ha sido detectada. Si esta luz aparece inmediatamente o permanece al conducir, lleve su vehículo con un distribuidor autorizado.

Para más detalles acerca de la luz redundante de advertencia de la bolsa de aire, refiérase a la sección "Testigos y Mensajes" del capítulo "Tablero de instrumentos".

Bolsas de aire frontales

Este vehículo tiene bolsas de aire frontales tanto para el conductor como para el pasajero delantero como un complemento de los sistemas de protección de los cinturones de seguridad. La bolsa de aire del conductor está montada en centro del volante de la dirección. La bolsa de aire del pasajero delantero está dentro del tablero de instrumentos arriba de la guantera. Las palabras "SRS AIRBAG" o "AIRBAG" están grabadas en las cubiertas de las bolsas de aire.

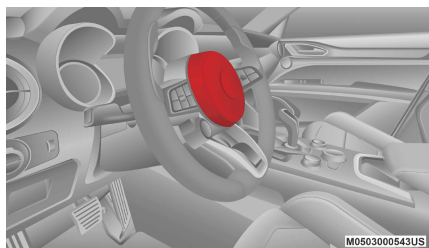

Bolsa de aire del conductor

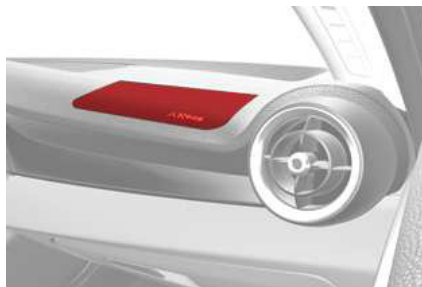

Bolsa de aire del pasajero delantero

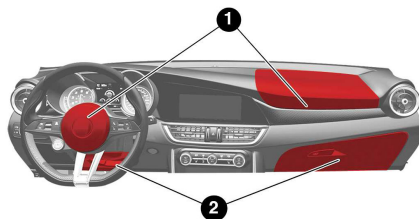

Ubicación de la bolsa de aire frontal y protectores de impacto de rodilla

- 1 — Bolsas de aire frontales para el conductor y pasajero.
- 2 — Protectores de impacto de rodilla para el conductor y el pasajero delantero/ Bolsas de aire suplementarias para las rodillas

SEGURIDAD



¡ADVERTENCIA!

- ❑ El estar muy cerca del volante o panel de instrumentos durante el despliegue de las bolsas de aire frontales puede causar lesiones serias, incluyendo la muerte. Las bolsas de aire necesitan espacio para inflarse. Siéntese hacia atrás, cómodamente con sus brazos extendidos hacia el volante o panel de instrumentos.
- ❑ Nunca coloque un sistema de protección para niños orientado hacia atrás, frente a una bolsa de aire. Una bolsa de aire avanzada frontal que se despliegue, puede matar o causar una lesión grave a un niño de 12 años o menos, incluyendo a un niño en una silla de retención orientada hacia atrás.
- ❑ Nunca instale un sistema de protección para niños orientado hacia atrás en el asiento delantero del vehículo. Solamente utilice un sistema de protección para niños orientada hacia atrás en un asiento trasero. Si el vehículo no cuenta con asiento trasero, no transporte un sistema de protección orientado hacia atrás en el vehículo.

Características de las bolsas de aire frontales

El sistema cuenta con bolsas de aire de etapas múltiples para el conductor y para el

GIULIA



pasajero. Este sistema proporciona el despliegue necesario a la severidad y al tipo de colisión de acuerdo a como lo determina el Controlador de protección de los ocupantes (ORC), el cual recibe información de los sensores de impacto al frente del vehículo (si así está equipado).

La primera etapa del inflador es dispararse inmediatamente durante un impacto que requiera el despliegue de las bolsas de aire. Poca energía de inflado es usada cuando se tratan de colisiones poco severas. Una mayor energía es liberada cuando se tienen colisiones más severas.

Este vehículo puede estar equipado con un interruptor de la hebilla del cinturón de seguridad del conductor y/o del pasajero delantero que detecta si el cinturón de seguridad del conductor o del pasajero delantero está abrochado. El interruptor de la hebilla del cinturón de seguridad podría ajustar el rango de inflado de las bolsas de aire delanteras.

Este vehículo puede estar equipado con sensores de posición del asiento de conductor y del pasajero delantero. Dichos sensores pueden ajustar el rango de inflado de las bolsas delanteras con base en la posición del asiento.



¡ADVERTENCIA!

- ❑ No se deben colocar objetos sobre o cerca de las bolsas de aire frontales, pues estos pueden causar daños si el vehículo colisiona con la fuerza suficiente para que se inflen las bolsas de aire.
- ❑ No coloque nada sobre o alrededor de las bolsas de aire, tampoco trate de abrirlas manualmente pues podría dañirlas y usted podría resultar lastimado pues las bolsas de aire podrían dejar de funcionar. Las cubiertas de las bolsas de aire están diseñadas para abrirse únicamente cuando es necesario que se inflen las bolsas de aire.
- ❑ Confiar sólo en el sistema de las bolsas de aire, no es suficiente en una colisión. Las bolsas de aire trabajan en conjunto con el sistema de los cinturones de seguridad. En alguna colisión, las bolsas de aire podrían no desplegarse. Siempre use el cinturón de seguridad.

Operación de las bolsas de aire frontales

Las bolsas de aire delanteras están diseñadas para proporcionar protección adicional complementando a los cinturones de seguridad en determinadas colisiones frontales, dependiendo de la severidad y el tipo de colisión. Las bolsas de aire delanteras no están diseñadas para reducir el riesgo de lesiones

en colisiones laterales, por la parte trasera o volcaduras. Las bolsas de aire delanteras no se desplegarán en todas las colisiones frontales, incluyendo algunas que pueden producir un daño sustancial al vehículo, por ejemplo, algunas colisiones con postes, con la parte inferior de un camión y colisiones en ángulo.

Por otro lado, dependiendo del tipo y ubicación del impacto, las bolsas de aire delanteras pueden desplegarse en impactos que dañaran poco el frente del vehículo, pero que producen una aceleración inicial severa. Las bolsas de aire laterales no se desplegarán en todas las colisiones laterales. El despliegue de la bolsa de aire lateral dependerá de la severidad y tipo de colisión. Como los sensores de las bolsas de aire laterales miden la desaceleración del vehículo en el tiempo, la velocidad del vehículo y el daño por sí mismos no son buenos indicadores de si debe o no desplegarse una bolsa de aire.

Los cinturones de seguridad son necesarios para protección en todas las colisiones y además son necesarios para mantenerlo seguro en su lugar, alejado de una bolsa de aire inflándose.

Cuando el ORC detecta una colisión que requiera a las bolsas de aire frontales, le manda señales a la unidad infladora. Saldrá una línea cuantitativa de gas no tóxico para inflar a las bolsas de aire frontales.



La cubierta de la masa del volante de la dirección y la parte superior del tablero de instrumentos se separan y se abren para permitir el inflado de las bolsas de aire a todo su tamaño. Las bolsas de aire delanteras se inflarán en un parpadeo de ojos. Posteriormente la bolsa de aire se desinflará rápidamente mientras ayuda a sujetar al conductor y al pasajero frontal.

Protectores de impacto de rodilla

Los protectores de impacto de rodilla ayudan a proteger las rodillas del conductor y el pasajero delantero así como la posición de cada uno para mejorar la interacción con la bolsa de aire delantera.



¡ADVERTENCIA!

- No perforo, corte o tape el protector de rodillas de ningún modo.
- No coloque ningún accesorio al protector de rodillas como luces, estéreos, radios de banda civil, etc.

Bolsa de aire suplementaria para rodillas para conductor y pasajero delantero (si así está equipado)

Este vehículo puede estar equipado con bolsa de aire suplementaria para las rodillas del conductor y pasajero delantero, montadas en el panel de instrumentos debajo de la columna de la dirección del volante. Estas bolsas brinda protección durante un impac-

to frontal al trabajar en conjunto con el cinturón de seguridad, los pretensionadores y las bolsa de aire delanteras.



Bolsa de aire para rodillas del conductor



Bolsa de aire para rodillas del pasajero delantero

Bolsas de aire laterales complementarias

Bolsas de aire laterales complementarias montadas en el asiento

Su vehículo está equipado con bolsas de aire lateral complementaria montada en el asiento (SABs).

Las bolsas de aire laterales complementarias montadas en el asiento (SABs), localizadas a un lado del asiento delantero y

SEGURIDAD

trasero (en vehículos equipados con SABs en el asiento trasero). Las bolsas se pueden identificar por una etiqueta de bolsa de aire cosida en el lado exterior de los asientos delanteros, o en el acabado de estos con la leyenda "SRS AIRBAG" o "AIRBAG".

Las SABs podrían reducir el riesgo de daños al ocupante durante una colisión lateral y/o en una volcadura, adicionalmente de la reducción de riesgo potencial por el cinturón y la estructura de la carrocería.



Bolsa de aire lateral complementaria instaladas en el asiento

Cuando la SAB se despliega, se infla a un lado del asiento y la cubierta del panel (asiento delantero) y la del asiento trasero se infla a un lado del cojín y el panel. El inflado de la SAB se hace entre el espacio del asiento y la puerta. La SAB se mueve rápidamente y con tal fuerza que puede lastimarlo si no está sentado correctamente, o hay objetos colocados en el camino de la bolsa al inflarse. Los niños están en mayor riesgo de lastimarse al desplegarse una bolsa.

GIULIA



¡ADVERTENCIA!

No utilice cubiertas para los asientos o coloque objetos entre usted y la bolsa de aire lateral complementaria, el rendimiento podría verse seriamente afectado o los objetos colocados podrían ser disparados hacia usted, causándole heridas graves.

Bolsa de aire lateral complementaria de cortina (SABICs)

Este vehículo está equipado con bolsas de aire laterales complementarias de cortina (SABICs).

Las bolsas de aire laterales complementarias de cortina (SABICs) se localizan encima de las ventanas. La identificación está colocada en el panel con las letras "SRS AIRBAG" o "AIRBAG".



Bolsas de aire laterales complementarias de cortina

Las bolsas de aire SABICs ofrecen protección en la cabeza contra impactos laterales

y/o vuelco del vehículo para los ocupantes de los asientos exteriores delanteros y traseros, adicional a la que proporciona la estructura de la carrocería.

Las bolsas de aire SABICs se inflan hacia abajo, cubriendo las ventanas laterales. El inflado de las SABICs presiona hacia afuera el eje del panel y cubre la ventana. Las SABICs se inflan con suficiente fuerza para lastimarle si se encuentra sentado incorrectamente y sin el cinturón de seguridad, o si encuentra objetos colocados en su camino al inflarse. Los niños están en mayor riesgo de lastimarse al desplegarse una bolsa.

Las bolsas de aire SABICs ayudan a reducir el riesgo de golpes parcial o completos a los ocupantes a través de las ventanas en ciertas volcaduras o impactos laterales.



¡ADVERTENCIA!

- No apile equipaje u otra carga de manera que obstruya la ubicación de la SABICs. El área en donde están ubicadas las SABIC debe permanecer libre de cualquier obstrucción.
- Si su vehículo está equipado con bolsas de aire SABICs, no le instale ningún accesorio que pudiera alterar el techo, incluyendo un quemacocos. No instale canastillas de techo que usen sujeciones permanentes (pernos o tornillos). Por ningún motivo taladre el techo del vehículo.

Impactos laterales

Las bolsas de aire SABICs y SABs (bolsas de aire laterales), están diseñadas para activarse en ciertos impactos laterales y ciertas volcaduras. El controlador de protección de los ocupantes (ORC) determina si se requiere el despliegue de las bolsas de aire delanteras y/o laterales en una colisión de frente o lateral. Basándose en las señales de los sensores de impacto, el ORC despliega las bolsas de aire laterales según se requiera, dependiendo de la severidad y tipo de impacto.

El daño del vehículo por sí mismo no es un buen indicador para indicar si las bolsas de aire laterales debieron haberse desplegado.

Las bolsas de aire laterales complementan al sistema de cinturón de seguridad. Las bolsas de aire laterales se despliegan en menos tiempo de un parpadeo de ojos. Los Ocupantes incluyendo a los niños, que están muy cerca a las bolsas laterales de aire pueden ser seriamente lastimados o causarles la muerte. Los ocupantes y los niños no deberán recostarse o dormirse contra la puerta, las ventanas, o el área en donde se inflan las bolsas de aire a pesar de que vengan en su sistema de retención.

Los cinturones de seguridad (y sistemas apropiados de retención para niños) son necesarios para protección en todas las colisiones. Además son necesarios para mantenerlo en su lugar, alejado de una bolsa de aire



inflándose. Para obtener la mejor protección de la bolsa de aire lateral, los ocupantes deberán ir sentados apropiadamente, con el cinturón de seguridad colocado y el asiento en la posición recta. Los niños deberán ir sentados apropiadamente en el sistema de retención para niños o en el asiento elevado.



¡ADVERTENCIA!

- Los ocupantes, incluyendo niños, que se encuentren recargados contra la ventana o muy cerca a las bolsas de aire laterales, pueden resultar seriamente lesionados o muertos. Los ocupantes, incluyendo niños, nunca deben recargarse o dormirse contra la puerta, ventanas laterales o en un área donde las bolsas de aire laterales se despliegan, aún cuando se encuentren en sistemas de protección para niños.
- Los cinturones (y sistemas de protección para niños cuando corresponda) son necesarios para su protección en todos los choques. Lo mantienen en posición, lejos de una bolsa de aire lateral desplegándose. Para obtener la mejor protección de las bolsas de aire laterales, los ocupantes deben utilizar los cinturones de seguridad correctamente y sentarse correctamente contra el respaldo de los asientos. Los niños deben estar correctamente protegidos en un sistema de protección adecuado a su talla.



¡ADVERTENCIA!

- Las bolsas de aire necesitan espacio para inflarse. No se recargue contra la puerta o la ventana. Siéntese derecho y al centro del asiento.
- El estar muy cerca de las bolsas de aire laterales puede causar lesiones serias, incluyendo la muerte.
- Confiar sólo en el sistema de las bolsas de aire, no es suficiente en una colisión. Las bolsas de aire trabajan en conjunto con el sistema de los cinturones de seguridad. En alguna colisión, las bolsas de aire podrían no desplegarse. Siempre use el cinturón de seguridad.

NOTA: Las bolsas de aire podrían no ser obvias en el panel interior, pero ellas se abrirán durante un despliegue.

Eventos de volcadura

Las bolsas de aire laterales están diseñadas para activar en ciertas condiciones de volcadura. El ORC determina si deben o no desplegarse las bolsas laterales de aire en un evento de volcadura, basado en la severidad y el tipo de colisión. El daño del vehículo por sí mismo no es un buen indicador para saber si las bolsas de aire laterales debieron haberse desplegado.

Las bolsas de aire laterales no se desplegarán en todos los eventos de volcadura.

SEGURIDAD

El sistema de censado de volcadura determinará si se está produciendo un evento de volcadura, y, si es apropiado el despliegue. Un evento lento podría desplegar los pretensores del cinturón de seguridad en ambos lados del vehículo. Un evento rápido podría desplegar los pretensionadores y las bolsas laterales en ambos lados del vehículo. El sistema de censado de volcadura puede también activar los pretensores, con o sin, las bolsas de aire laterales, en ambos lados del vehículo si el vehículo experimenta un evento cercano de volcadura.

Componentes del sistema de bolsas de aire

NOTA: El controlador de protección de ocupantes (ORC) monitorea los circuitos internos y cableado interconectado asociado con los componentes eléctricos del sistema de bolsas de aire listados a continuación:

- Controlador de protección del ocupante (ORC)
- Luz de advertencia de las bolsas de aire 
- Volante y columna de la dirección
- Tablero de instrumentos
- Protectores de impactos para rodillas
- Bolsas de aire para el conductor y pasajero frontal
- Interruptor de la hebilla del cinturón
- Bolsas de aire suplementarias laterales

GIULIA



- Bolsa de aire suplementaria para las ro-dillas
- Sensores laterales y frontales de impac-to
- Pretensores de cinturones de seguridad
- Sensores de posición de los asientos

Si se produce un despliegue

Las bolsas de aire están diseñadas para desinflarse inmediatamente después del despliegue.

NOTA: Las bolsas de aire frontales y/o laterales no se desplegarán en todas las colisiones. Esto no significa que algo esté mal con el sistema de bolsas de aire.

Si sufre una colisión en la que se desplieguen las bolsas de aire, puede ocurrir lo siguiente:

- El material de la bolsa de aire puede ocasionar abrasiones o enrojecimiento de la piel al conductor y al pasajero delantero cuando las bolsas de aire se despliegan y desdoblán. Las abrasiones son similares a una quemadura por fricción de una cuerda o la que podría tener al rasparse con una alfombra o con el piso de un gimnasio. No son ocasionadas por contacto con sustancias químicas. No son permanentes y normalmente desaparecen rápidamente. Sin embargo, si no han desaparecido significativamente en algunos días o si tiene ampollas, consulte inmediatamente a su médico.

- Cuando las bolsas de aire se desinflan, se pueden ver algunas partículas seme-jantes al humo. Las partículas son el sub-producto normal del proceso que genera el gas no tóxico que se usa para el inflado de las bolsas de aire. Estas partículas aéreas pueden irritar la piel, ojos, nariz o garganta. Si tiene irritación en la piel o en los ojos, enjuague el área con agua fría. Para la irritación de la nariz o garganta, tome aire fresco. Si la irritación persiste, consulte a su médico. Si las partículas se pegan a su ropa, siga las instrucciones del fabricante de la tela para limpiarla.

NO conduzca el vehículo después de que se hayan desplegado las bolsas de aire. Si su-friera otra colisión, no contaría con la pro-tección de las bolsas de aire.



¡ADVERTENCIA!

Las bolsas de aire desplegadas y los pretensores de los cinturones de seguridad previamente activados no lo pueden proteger en otra colisión. Cambie las bolsas de aire, los pretensores de los cinturones de seguridad y el conjunto retractor del cinturón de seguridad con su distribuidor autorizado lo más pronto posible. También, haga que se revise el sistema Controlador de Protección del Ocupante (ORC).

NOTA:

- Las bolsas de aire podrían no ser obvias en el panel interior, pero ellas se abrirán durante un despliegue.

- Después de una colisión, el vehículo debe-rá ser llevado con un distribuidor autori-zado.

Sistema de respuesta mejorada de ac-cidentes

En caso de que un impacto cause el desplie-gue de las bolsas de aire con la red de comu-nicación y la corriente aún intactas, depen-diendo de la naturaleza del evento, el ORC determinará si se requiere que el sistema de respuesta mejorada de accidentes realice las siguientes funciones:

- Cierre del paso de la gasolina al motor (si así está equipado)
- Corte de energía de la batería al motor eléctrico (si así está equipado)
- Encender las luces de advertencia (inter-mitentes) por el tiempo que tenga ener-gía la batería.
- Encender las luces interiores, las cuales permanecen encendidas hasta que la energía de la batería se agote o hasta por 15 minutos después de la intervención del sistema de respuesta mejorada de accidentes.
- Desbloquear las puertas automática-mente.

Su vehículo podría estar diseñado para rea-lizar cualquiera de estas otras funciones en respuesta al sistema de respuesta mejorada de accidentes:



- ❑ Apagado del calentador del filtro de combustible, Apagar el motor del ventilador del HVAC. Cierre de la puerta de circulación del HVAC.
- ❑ Corte de la energía de la batería al:
 - Motor
 - Motor eléctrico (si así está equipado)
 - Dirección eléctrica
 - Potenciador de freno
 - Freno de estacionamiento eléctrico
 - Selector de velocidades de la transmisión automática
 - Claxon
 - Limpiadores delanteros
 - Bomba del lava faros (si así está equipado)

NOTA: Después de un accidente, recuerde ciclar la ignición a la posición de STOP (OFF/LOCK) y retirar la llave del interruptor de ignición para evitar descargar la batería. Cuidadosamente verifique el vehículo en busca de fugas de combustible en el compartimiento del motor y en el piso cerca del compartimiento del motor y tanque de combustible antes de restablecer el sistema y arrancar el motor. Si no existen fugas de combustible o daño a los dispositivos eléctricos del vehículo (faros, por ejemplo) después de un accidente, restablezca el sistema siguiendo el procedimiento a continuación. Si existe alguna duda, por favor consulte a su distribuidor autorizado.

Restablecimiento del sistema de respuesta mejorada

Para poder restablecer las funciones del sistema de respuesta mejorada después de un siniestro, el interruptor de ignición debe ser cambiado de la posición de AVV/START o MAR/ACC/ON/RUN a la posición de apagado (STOP/OFF/LOCK). Revise cuidadosamente el vehículo en busca de fugas de combustible en el compartimiento del motor, piso y alrededores del tanque de combustible y del vehículo antes de restablecer el sistema y arrancar el motor.

Dependiendo de la naturaleza del percance, las intermitentes izquierda y derecha ubicadas en el módulo de instrumentos podrían encontrarse destellando. Para poder mover el vehículo a un costado del camino, siga el procedimiento de restablecimiento del sistema.



Acción del cliente	El cliente verá
NOTA: Cada paso DEBE mantenerse por al menos 2 segundos	
1. Coloque el interruptor de ignición a la posición de apagado. (la palanca de las luces direccionales debe en la posición neutral).	
2. Coloque el interruptor de ignición en la posición de encendido.	Luz direccional izquierda apagada, luz direccional derecha parpadea.
3. Encienda la luz direccional derecha.	Luz direccional derecha se enciende y se mantiene encendida, luz direccional izquierda parpadea.
4. Coloque la palanca de las direccionales en posición neutral.	Luz direccional derecha se apaga, la direccional izquierda parpadea
5. Encienda la luz direccional izquierda.	Luz direccional izquierda se enciende y se mantiene encendida, luz direccional derecha parpadea.
6. Coloque la palanca de las direccionales en posición neutral.	Luz direccional derecha destella, la direccional izquierda se apaga.
7. Encienda la luz direccional derecha.	Luz direccional derecha se enciende y se mantiene encendida, luz direccional izquierda parpadea.
8. Coloque la palanca de las direccionales en posición neutral.	Luz direccional derecha se apaga, la direccional izquierda parpadea
9. Encienda la luz direccional izquierda.	Luz direccional izquierda se enciende y se mantiene encendida, luz direccional derecha se enciende y se mantiene encendida.
10. Apague el interruptor de luz direccional izquierda (la palanca de las luces direccionales debe colocarse en la posición neutral).	Luz direccional izquierda apagada, luz direccional derecha apagada.
11. Coloque el interruptor de ignición a la posición de apagado.	
12. Coloque el interruptor de ignición en la posición de encendido. (Toda la secuencia debe completarse en menos de un minuto, o se necesitará repetirla).	El sistema se encuentra ahora restablecido y el motor puede encenderse.
Apague las luces de advertencia (manualmente).	

Si el procedimiento de restablecimiento no se completa en 60 segundos, las luces direccionales destellarán y el procedimiento de restablecimiento tendrá que hacerse otra vez para que sea exitoso.



Mantenimiento a su sistema de bolsa de aire



¡ADVERTENCIA!

- La modificación de cualquier parte del sistema de bolsas de aire puede ocasionar que fallen cuando las necesite. Podría lesionarse si las bolsas de aire no están disponibles para protegerlo. No modifique los componentes ni el cableado, incluyendo la adición de cualquier tipo de placa o calcomanía en la cubierta de vestidura de la maza del volante de la dirección o en la parte superior derecha del tablero de instrumentos. No modifique la defensa delantera ni la estructura de la carrocería del vehículo.
- Es peligroso que trate de reparar por usted mismo alguna parte del sistema de bolsa de aire. Nunca olvide advertir a cualquier persona que trabaje en su vehículo, que está equipado con bolsas de aire.



¡ADVERTENCIA!

- No intente modificar ninguna parte de su sistema avanzado de bolsas de aire. La bolsa de aire puede inflarse accidentalmente o puede no funcionar apropiadamente si se hacen modificaciones. Lleve su vehículo a un distribuidor autorizado para cualquier servicio que haga al sistema de bolsas de aire. Si su asiento, incluyendo vestiduras y cojín, necesita recibir cualquier clase de servicio (incluyendo el apriete/afloje o el desmontado de los tornillos que sujetan el asiento), lleve su vehículo con su distribuidor autorizado. Solo los accesorios de asiento aprobados por el fabricante pueden ser usados. Si es necesario modificar el sistema de bolsas de aire para personas con discapacidad, contacte a su distribuidor autorizado.

Registro de información de eventos (EDR)

Este vehículo está equipado con un recolector de datos de evento (EDR). El principal objetivo de un EDR es registrar, en ciertos casos de colisión o situaciones cercanas a una colisión, cosas como el despliegue en una bolsa de aire o golpear un obstáculo en carretera, los datos recopilados ayudarán a comprender cómo reaccionaron los sistemas del vehículo ante dicho evento. El EDR está diseñado para registrar los datos rela-

SEGURIDAD

cionados con la dinámica del vehículo y los sistemas de seguridad durante un corto período de tiempo, normalmente 30 segundos o menos. El EDR en este vehículo está diseñado para registrar datos tales como:

- Como estaban operando los diversos sistemas de su vehículo;
- Si los cinturones de seguridad del conductor o de los pasajeros estaban o no abrochados;
- Qué tanto (o si es que por completo) el conductor estaba presionando el pedal del acelerador y/o pedal de freno; y,
- Que tan rápido se desplazaba el vehículo.

Estos datos pueden ayudar a tener una mejor comprensión de las circunstancias en las que ocurren los accidentes y lesiones.

NOTA: Los datos del EDR son registrados por el vehículo, sólo si un accidente de importancia se produce, no hay datos registrados por el EDR en condiciones normales de conducción, ni datos personales (por ejemplo, nombre, sexo, edad y ubicación accidente). Sin embargo, las otras partes, tales como aplicación de algunas leyes, pueden combinar los datos EDR con el tipo de datos de identificación personal, durante la investigación de un accidente.

Para leer los datos registrados por un EDR, se requiere de un equipo especial, y el acceso al vehículo o al EDR es necesario. Además el fabricante del vehículo, las otras partes, tales como las autoridades, que tienen el equipo especial, pueden leer la información

GIULIA



si tienen acceso al vehículo o al EDR.

Sistemas de protección para niños

Todos en su vehículo necesitan utilizar el cinturón de seguridad todo el tiempo, incluyendo también a los bebés y a los niños.

En Estados Unidos y en algunas partes del territorio nacional es obligación que los niños pequeños viajen con el sistema de protección correspondiente a su peso y talla. Esto es por ley y puede recibir sanciones legales por ignorarlo.

Los niños menores de 12 años deben viajar utilizando los cinturones de seguridad abrochados adecuadamente en un asiento

trasero, si está disponible. De acuerdo a las estadísticas de accidentes, los niños están más seguros si están protegidos adecuadamente en los asientos traseros que en los delanteros.



¡ADVERTENCIA!

En una colisión, un niño sin protección, aún un pequeño bebé, puede convertirse en un proyectil dentro del vehículo. La fuerza requerida para sujetar a un bebé en su regazo puede ser tan grande que tal vez no pueda sostenerlo, sin importar lo fuerte que usted sea. El niño y otras personas podrían resultar gravemente lesionados. Todo niño que viaje en su vehículo debe estar en una protección adecuada para su tamaño.

Hay diferentes tamaños y tipos de protecciones para niños, desde recién nacidos hasta para niños cuyo tamaño les permite usar un cinturón de seguridad de adulto. Siempre consulte el manual del propietario del asiento infantil para asegurarse de que tiene el asiento adecuado. Use la protección que sea correcta para su niño.

Antes de comprar cualquier protección para niño, asegúrese que traiga la etiqueta que certifique que cuenta con todas las medidas aplicables de seguridad. También debe asegurarse de que pueda instalarlo en el vehículo que va a ser usado.

NOTA: Para información adicional consulte la página web www.seatcheck.org.

Resumen de recomendaciones para la protección de niños en los vehículos

	Tamaño, altura, peso o edad del niño	Tipo de protección recomendada para el niño
Bebés y niños muy pequeños	Niños de 2 años o menores que no han alcanzado los límites de altura y peso promedio.	Ya sea un portabebés o un asiento convertible orientado hacia atrás, ubicado en el asiento trasero del vehículo.
Niños pequeños	Niños que tiene al menos 2 años y han sobrepasado los límites de altura y peso promedio.	Asiento orientado hacia el frente
Niños grandes	Niños que sobrepasan los límites promedio a su edad pero aún son pequeños para que el cinturón de seguridad ajuste apropiadamente.	Sentarse en el asiento trasero del vehículo con un asiento elevador de posiciones del cinturón de seguridad y el cinturón de seguridad del vehículo.
Niños muy grandes para las protecciones	Niños de 12 años o menores que sobrepasan los límites de altura y peso para un asiento elevador.	Sentarse en el asiento trasero, con el cinturón de seguridad del vehículo.



Protecciones para bebés y niños

Los expertos en seguridad recomiendan que los niños viajen en sistemas de protección orientados hacia atrás del vehículo cuando menos hasta que cumplan los dos años o hasta que lleguen a la altura o peso límite del asiento de seguridad para niño. Hay dos tipos de sistemas de retención infantil que pueden usarse orientados hacia atrás: los portabebés y los asientos convertibles para niños.

El portabebés sólo se utiliza orientado hacia atrás en el vehículo. Se recomienda para niños recién nacidos y hasta que alcanzan el peso o la estatura límite del portabebés. El asiento convertible para niño puede ser utilizado viendo hacia atrás o hacia adelante en el vehículo. El asiento convertible para niños a menudo tienen un límite de peso mayor en la dirección hacia atrás que las sillas convencionales protectoras, así que puede ser utilizado orientado hacia atrás, para los niños que han superado los límites del portabebés, pero siguen teniendo menos de dos años. Los niños deberán permanecer viendo hacia atrás hasta que hayan alcanzado la altura o el peso permitido de su asiento convertible.



¡ADVERTENCIA!

- Nunca coloque un sistema de protección para niños orientado hacia atrás frente a una bolsa de aire. El despliegue de la bolsa de aire frontal puede provocar lesiones graves o incluso la muerte a niños de 12 años o menores, incluyendo a niños en un sistema de protección orientado hacia atrás.
- Nunca instale un sistema de protección para niños orientado hacia atrás en el asiento delantero del vehículo. Solamente utilice un sistema de protección para niños orientada hacia atrás en un asiento trasero. Si el vehículo no cuenta con asiento trasero, no transporte un sistema de protección orientado hacia atrás en el vehículo.

Niños mayores y sistemas de protección

Los niños que tienen más de dos años o que han superado los límites del asiento convertible orientado hacia atrás, pueden viajar viendo hacia el frente en el vehículo. Los asientos para niños orientados hacia el frente y los asientos convertibles para niños usados en la posición "orientada hacia el frente" son adecuados para niños mayores de dos años o que han sobrepasado los límites de los asientos orientados hacia atrás o de los asientos convertibles para niños usados en la posición "orientada hacia atrás". Los niños deben de usar un asiento orientado hacia el

SEGURIDAD

frente con arnés el mayor tiempo posible, hasta que sobrepasen el límite de altura o de peso de la silla para niños.

Los niños cuyo peso o altura es superior a los límites del asiento orientado hacia el frente, deben usar el cinturón del asiento elevado hasta que el cinturón de seguridad quede ajustado. Si el niño no puede sentarse con las rodillas dobladas sobre el cojín del asiento, mientras que la espalda del niño está en contra del respaldo del asiento, se debe utilizar un asiento elevado. El niño y el cinturón de posicionamiento de asiento para niños van sujetos en el vehículo por el cinturón de seguridad.



¡ADVERTENCIA!

- Una instalación incorrecta podría causar una falla en el sistema de protección para niños. Podría aflojarse en una colisión. El niño podría salir severamente dañado o podría causar la muerte. Siga las instrucciones del fabricante del sistema de protección para niños cuando instale la retención.
- Después de que un sistema para niño ha sido instalado en su vehículo, no mueva el asiento hacia el frente o hacia atrás porque podría perder la fijación del sistema para niño. Retire la silla antes de ajustar la posición del asiento. Cuando el asiento ha sido ajustado, vuelva a colocar la silla.

GIULIA



¡ADVERTENCIA!

- Cuando el sistema de protección para niños no esté en uso, asegúrela en el asiento con los cinturones o con los anclajes LATCH o sáquela del vehículo. No la deje suelta en el vehículo. En alguna parada súbita, ésta podría salir volando y golpear a los ocupantes o a los respaldos de los asientos y causar lesiones severas.

Niños demasiado grandes para usar asientos elevadores

Los niños que sean lo suficientemente grandes para usar el cinturón de torso confortablemente y que sus piernas sean lo suficientemente largas para doblar las rodillas sobre el asiento delantero con la espalda pegada al respaldo, deberán utilizar el cinturón de seguridad en el asiento trasero. Realice las siguientes 5 preguntas para decidir si el niño está listo para utilizar solo el cinturón de seguridad:

1. ¿El niño se puede sentar hasta atrás con la espalda pegada al respaldo?
2. ¿Las rodillas del niño se pueden doblar confortablemente – mientras está sentado con la espalda pegada al respaldo?
3. ¿El cinturón torso pélvico cruza el hombro del niño entre su cuello y brazo?

4. ¿La correa inferior del cinturón está lo más bajo posible, tocando los muslos del niño y no su estómago?

5. ¿El niño puede permanecer sentado de esta manera todo el viaje?

Si la respuesta a cualquiera de estas preguntas es “no”, entonces el niño necesita utilizar una silla elevada en este vehículo. Si el niño está utilizando un cinturón torso pélvico, verifique que el cinturón esté ajustado periódicamente. Si el niño se retuerce o se agacha puede mover el cinturón fuera de su posición. Si el cinturón toca su cara o cuello mueva al niño más al centro del vehículo. Nunca permita que un niño ponga la correa superior del cinturón por debajo del brazo o detrás del cuello.



¡ADVERTENCIA!

No permita que los niños pasen el cinturón de seguridad por debajo de su brazo.

En un accidente, el cinturón de hombro no podrá protegerlo apropiadamente, lo que podría resultar en severos daños o la muerte. Un niño debe usar siempre ambas parte del cinturón de seguridad correctamente.

Recomendaciones para el anclaje de los asientos para niños

Tipo de asiento	Combinación de peso y tipo de asiento del niño	Usar cualquier método que este marcado por una X			
		LATCH - Anclajes inferiores	Cinturón de seguridad únicamente	LATCH - Anclaje inferiores y correas de anclaje superiores	Cinturón de seguridad + correas de anclaje superiores
Orientado hacia atrás	Hasta 29.5 kg (65 lbs)	X	X		
Orientado hacia atrás	Mayor a 29.5 kg (65 lbs)		X		
Orientado hacia delante	Hasta 29.5 kg (65 lbs)			X	X
Orientado hacia delante	Mayor a 29.5 kg (65 lbs)				X

LATCH Sistema de anclaje de asientos para niños (protecciones de anclajes inferiores)

Etiqueta LATCH

Su vehículo está equipado con el sistema de anclaje de protección para los niños denominado LATCH, que deriva de las palabras en inglés para anclaje superior y correas de anclaje para niños. El sistema LATCH tiene tres puntos en el vehículo donde instalar siste-

mas de protección compatibles con LATCH. Existen dos puntos de anclaje inferior en la parte trasera del cojín donde se pone en contacto con el respaldo de los asientos y un punto de anclaje para correas en la parte posterior del asiento. Estos anclajes permiten instalar el sistema de protección para niños sin usar los cinturones de seguridad del vehículo. Algunas posiciones de anclaje pueden tener el anclaje de correas pero no el anclaje inferior. En estas ubicaciones, el cinturón de seguridad debe ser usado con el punto de anclaje para correas para instalar el sistema de protección para niños. Para mayor información, favor de revisar la tabla que se encuentra más adelante.

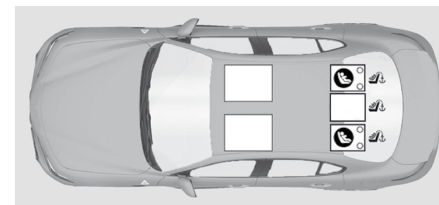
Posiciones de LATCH para instalar sistemas de protección para niños en el vehículo

- Símbolo de los 2 anclajes inferiores por posición de los asientos.
- Símbolo de los anclajes de correa superior.

Preguntas frecuentes acerca de la instalación de asientos para niños con LATCH

¿Cuál es el peso límite (peso del niño más peso del asiento de protección) que el sistema LATCH puede soportar?	29.5 kg (65 lbs)	Use el sistema de anclaje LATCH hasta que el peso combinado de el niño junto con el peso del asiento protector sea 29.5 kg (65 lbs). En caso contrario utilice el cinturón de seguridad y los anclajes de correas.
¿Se pueden utilizar juntos los anclajes LATCH y el cinturón de seguridad para sujetar un asiento protector tanto orientado al frente como hacia atrás?	No	No use el cinturón de seguridad cuando se use el sistema de anclaje LATCH para sujetar los asientos protectores para niños.
¿Se puede instalar un asiento para niño en el centro utilizando los anclajes LATCH inferiores?	No	Use el cinturón de seguridad y los anclajes de correas para instalar el asiento para niño en la posición central.
¿Se pueden instalar dos asientos para niños usando el mismo anclaje LATCH inferior?	No	Nunca comparta un anclaje LATCH con dos o más asientos para niño. Si la posición central, no tiene anclajes inferiores LATCH, use el cinturón de seguridad para instalar el asiento para niño en la posición central a un lado del asiento para niño instalado en alguna de las posiciones que si cuentan con anclajes LATCH.
¿Un asiento protector para niños orientado hacia atrás puede tocar la parte trasera del asiento del pasajero frontal?	Si	El asiento para niños puede tocar la parte trasera del asiento del pasajero frontal si el fabricante del asiento protector así lo autoriza. Vea el manual de usuario del asiento para niño para más información.
¿Se pueden remover las protecciones para la cabeza?	Si	Todas las cabeceras (si así está equipado) pueden ser retiradas en todas las posiciones de asiento si estas interfieren con la instalación de un sistema de protección para niños.

Localización de los anclajes LATCH



Los anclajes inferiores del asiento trasero son barras redondas localizadas atrás del cojín del asiento y son visibles solamente cuando se recarga en el asiento trasero para instalar la protección para niños. Usted las sentirá fácilmente si desliza su dedo por el espacio que existe entre la superficie del respaldo y del cojín del asiento

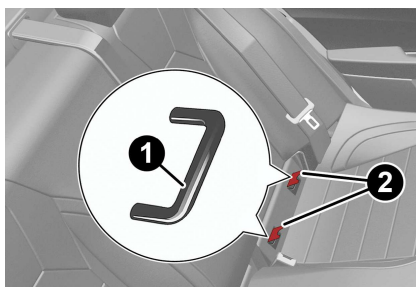

Ubicación de los anclajes LATCH

1 — Barra de anclaje LATCH

2 — Ubicación de anclajes LATCH

Localización de los anclajes superiores LATCH



Adicionalmente, hay anclajes de correa superior atrás de cada posición del asiento trasero localizadas en la parte trasera del asiento. Para tener acceso a los anclajes de correa superior detrás del asiento trasero, retire la cubierta alfombrada del respaldo del asiento, esto



expone los anclajes de correa superior.

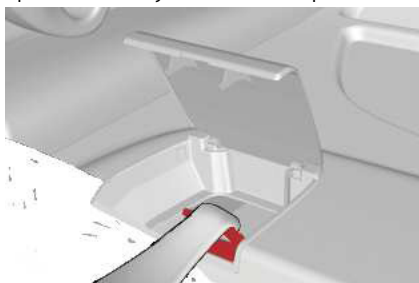

Ubicación de los anclajes para correa superior

Sistemas de retención infantil compatibles con LATCH podría estar equipado con una barra rígida o una correa flexible en cada lado. Cada uno tendrá un gancho o un conector para conectar el anclaje y una manera de apretar la conexión con el anclaje. Los sistemas de retención mirando hacia el frente y en algunos sistemas de retención infantil mirando hacia atrás, también estarán equipados con una correa de sujeción. La correa de sujeción tendrá un gancho en el extremo para insertarse en el anclaje de sujeción superior y una manera para apretar la correa después de que se sujete al anclaje.

Asiento central LATCH (si así está equipado)



¡ADVERTENCIA!

- Nunca instale un asiento para niño en la posición central utilizando anclajes LATCH. Esta posición no está aprobada para instalar sistemas de protección para niños a través del sistema de fijación LATCH. Utilice el cinturón de seguridad y el anclaje de correa para instalar el asiento para niño en la posición central.
- Nunca instale asientos para niño compatibles con LATCH de manera que dos asientos compartan un anclaje inferior común. Favor de referirse a la sección de "Instalación de un asiento para niños compatible con LATCH", para las instrucciones de una instalación típica.

Siempre siga las instrucciones del fabricante del sistema de protección para niños cuando lo instale. No todos los sistemas de protección se instalan de acuerdo a lo aquí descrito.

Instalación de la protección para niños compatible con anclajes LATCH

Si en la posición en la cual se quiere instalar el asiento para niño tiene cinturones de seguridad equipados con placas de pestillo o retractores de bloqueo automático (ALR),

SEGURIDAD

coloque los cinturones de seguridad de acuerdo a las instrucciones que a continuación se presentan. Vea la sección "Instalación de la protección para niños usando los cinturones de seguridad del vehículo" para conocer con qué tipo de cinturón de seguridad cuenta cada asiento de acuerdo a su posición.

1. Afloje los ajustadores en las cintas inferiores y en la correa de tal forma que pueda sujetar más fácilmente los ganchos o conectores a los anclajes del vehículo.
2. Coloque el asiento para niño entre los anclajes inferiores de la posición seleccionada. Para los asientos traseros, quizás tenga que reclinar el asiento y/o elevar la cabecera (si es ajustable), para que el asiento para niño quede en una mejor posición. Si el asiento trasero puede moverse hacia atrás o hacia delante, usted puede moverlo a la posición más atrás posible para hacer espacio a la silla infantil. Usted también puede mover el asiento delantero hacia delante para hacer espacio a la silla infantil.
3. Sujete los ganchos inferiores o conectores del asiento para niño a los anclajes inferiores de la posición seleccionada del asiento.
4. Si la protección para niño tiene correa superior, conéctela al anclaje de correa superior del vehículo. Vea la sección "Instalación de la protección para niño



utilizando anclajes de sujeción de correa superior” y siga las instrucciones que se presentan.

5. Apriete todas las cintas conforme empuja la protección para niños hacia atrás y hacia abajo en el asiento, eliminando la holgura de las cintas de acuerdo con las instrucciones del fabricante de la protección para niños.
6. Pruebe que la protección para niño esté instalada con fuerza, tirando de un lado a otro del asiento para niño siguiendo la misma trayectoria del cinturón de seguridad. Éste no debe moverse más de 25.4 mm (1 pulgada) en cualquier dirección.

Cómo almacenar los cinturones de seguridad ALR que no son usados

Cuando se utiliza el sistema de anclaje LATCH para la instalación de una protección para niño, todos los cinturones de seguridad ALR que no están siendo ocupados por otros pasajeros o para sujetar alguna otra protección deben almacenarse de una manera adecuada. Un cinturón de seguridad que no está en uso puede dañar a un niño que se encuentre jugando con él y accidentalmente bloquea el retractor del cinturón de seguridad. Antes de instalar una protección para niño que utilice el sistema LATCH, abra los cinturones de seguridad detrás de la protección y fuera del alcance del niño. Si el cinturón de seguridad una vez abrochado interfiere con

la instalación de la protección para niño, en lugar de abrocharlo detrás de la protección colóquelo siguiendo la trayectoria del cinturón de seguridad de la protección para niño y al final abróchelo. No bloquear el cinturón de seguridad. Recuerde a todos los niños en el vehículo que los cinturones de seguridad no son juguetes y no se debe jugar con ellos.



¡ADVERTENCIA!

- La instalación incorrecta de una protección para niños al anclaje LATCH puede ocasionar la falla de la protección de bebés o niños. El niño se podría lesionar gravemente o morir. Siga exactamente las indicaciones del fabricante cuando instale la protección para el bebé o el niño.
- Los anclajes para sistemas de protección para niños están diseñados sólo para aguantar las cargas de un sistema de protección correctamente instalado. Bajo ninguna circunstancia pueden ser usados para cinturones de seguridad, arneses, o para fijar otros objetos o equipo en el vehículo.

Instalación de las protecciones para niños usando los cinturones de seguridad del vehículo

Ciertos sistemas de protección para niños están diseñados para ser asegurados en los asientos del vehículo a través de las porcio-

nes del torso o pélvicas del cinturón de seguridad.



¡ADVERTENCIA!

- La instalación incorrecta del sistema de protección para niños puede provocar una falla en el mismo. Esto podría causar lesiones o la muerte al niño.
- Siga las instrucciones del fabricante del sistema de protección para niños cuando instale el sistema de protección para niños.

Los cinturones de seguridad de los pasajeros están equipados con retractores de bloqueo automático (ALR) o ambos. Ambos están diseñados para mantener la porción pélvica ajustada alrededor de la protección para niños de tal forma que no es necesario usar seguros de traba. El retractor ALR se puede poner en modo de bloqueo jalando toda la correa del retractor y permitiendo que la correa se retracte automáticamente. Si está bloqueado, el ALR hará un sonido de clic mientras se retrae la correa. Para más información sobre el ALR referirse a la descripción de “Modo de bloqueo automático” en la sección “Protecciones para los ocupantes”. La hebilla auto bloqueante está diseñada para mantener una porción del hombro del cinturón torso pélvico ajustada firmemente a través de la protección para niño. Vea la tabla que se presenta más adelante, al igual que las siguientes secciones, para más



información sobre los tipos de cinturón de seguridad.

Sistema de cinturones torso pélvicos para la instalación de sistemas de sujeción para niños en el vehículo

- ALR = Retractor automático intercambiable.
-  Símbolo de los anclajes de correa superiores.

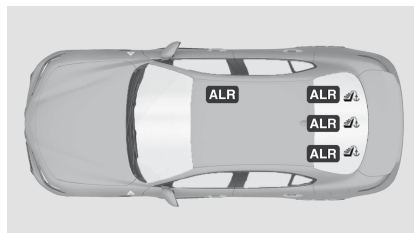

Ubicaciones de retractor de bloqueo automático

Preguntas frecuentes acerca de la instalación de asientos para niños con LATCH

¿Cuál es el peso límite (peso del niño + peso del asiento de protección) para utilizar el anclaje de sujeción de correa con el cinturón de seguridad para sujetar una protección para niño orientada hacia el frente?	Límite de peso del sistema de protección para niños	Use el sistema de anclaje LATCH hasta que el peso combinado de el niño junto con el peso del asiento protector sea 29.5 kg (65 lbs). En caso contrario utilice el cinturón de seguridad y los anclajes de correas.
¿Un sistema de protección para niños orientado hacia atrás puede tocar la parte trasera del asiento del pasajero frontal?	Si	Se permite el contacto entre el sistema de retención si el fabricante también lo permite.
¿Se pueden remover las cabeceras traseras?	Si	Todas las cabeceras (si así está equipado) pueden ser retiradas en todas las posiciones de asiento si estas interfieren con la instalación de un sistema de protección para niños.
¿Puede la parte inferior de la hebilla girarse en sentido contrario a la trayectoria del cinturón de la protección para niño, para hacer que se ajuste firmemente?	No	No gire la parte inferior de la hebilla en las posiciones de los asientos en las cuales se cuenta con retractores ALR.



Instalación de la protección para niños usando cinturones con retractor de bloqueo automático (ALR)

Los sistemas de seguridad para niños están diseñados para asegurarse en los asientos de los vehículos mediante cinturones de seguridad o la parte pélvica del cinturón torso/pélvico.



¡ADVERTENCIA!

- La instalación incorrecta del sistema de protección para niños puede provocar una falla en el mismo. Esto podría causar lesiones o la muerte al niño.
- Siga las instrucciones del fabricante al pie de la letra cuando instale una silla para niños o un sistema de anclaje LATCH.

1. Coloque el asiento para niño en el centro del asiento en el cual se va a instalar. Para la segunda fila de asientos, quizás tenga que reclinar el asiento y/o elevar la cabecera, para que el asiento para niño quede en una mejor posición. Si el asiento trasero puede moverse hacia atrás o hacia delante, usted puede moverlo a la posición más atrás posible para hacer espacio a la silla infantil. Usted también puede mover el asiento delantero hacia delante para hacer espacio a la silla infantil.
2. Jale el cinturón del retractor hasta que esté suficientemente largo para hacerlo

pasar a través de la protección para niño. No gire la correa del cinturón en la trayectoria de la protección.

3. Inserte la contra hebilla en la hebilla de anclaje hasta que escuche un "clíc".
4. Jale la cinta del cinturón para apretar la porción pélvica alrededor de la protección para el niño.
5. Para bloquear el cinturón de seguridad jale el cinturón hasta que salga totalmente del retractor. Permita que el cinturón regrese dentro del retractor, jalando el exceso de la cinta para apretar la porción pélvica. Mientras el cinturón se retrae se escucharán sonidos de tipo clic, esto significa que el cinturón de seguridad está ahora en modo de bloqueo automático.
6. Trate de jalar la cinta fuera del retractor. Si se encuentra bloqueado, no deberá poder jalar ninguna porción de la cinta. Si el retractor no está bloqueado repita el paso 5.
7. Finalmente jale el exceso de la cinta para apretar la porción pélvica alrededor del sistema de protección para niños mientras lo presiona hacia atrás y hacia abajo en el asiento del vehículo.
8. Si la protección para niño cuenta con correa de sujeción superior y el asiento en el cual se está posicionando cuenta con un anclaje superior de correa, conecte la correa de sujeción con el anclaje y ajústelo

la firmemente. Refiérase a "Sistema de anclaje de asientos para niños (anclajes inferiores y correas para niños)" para las instrucciones.

9. Compruebe que la protección para niño esté instalada con fuerza, jalando en un lado a otro del asiento para niño siguiendo la misma trayectoria del cinturón de seguridad. Éste no debe moverse más de 25.4 mm (1 pulgada) en cualquier dirección.

Cualquier sistema de cinturón de seguridad se aflojará con el tiempo, así que verifique ocasionalmente el cinturón y jálelo para ajustarlo si es necesario.

Instalación de protecciones usando los anclajes de correa superiores



¡ADVERTENCIA!

No fije la correa superior de un sistema de protección para niños orientado hacia atrás en la parte frontal del asiento, incluyendo el marco del asiento u otro anclaje de correas. Fije la correa de este tipo de sistemas de protección en el anclaje asignado para la posición de asiento seleccionada, localizada detrás de la parte superior del mismo. Consulte la sección "Posiciones LATCH para la instalación de los sistemas de protección para niños en el vehículo" para consultar las localizaciones correctas para anclaje superior en su vehículo.



¡ADVERTENCIA!



1. Busque detrás de la posición del asiento donde va a instalar el asiento de seguridad para niño, encontrará el anclaje de sujeción superior. Puede que tenga que mover el asiento hacia el frente para proporcionar un mejor acceso al anclaje de sujeción. Si no hay correa en la parte superior de anclaje para esa posición (vea las tablas anteriores), mueva la retención de niño a otra posición en el vehículo, si así está equipado.
2. Levante o gire (si así aplica) la cubierta de acceso del anclaje que esté directamente atrás de la posición donde colocará el sistema de protección para niños.

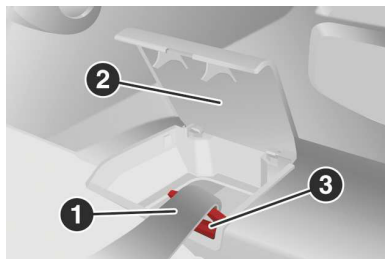

Ubicación de los anclajes para correa superior

- 1 — Gancho de la correa superior.
- 2 — Cubierta.
- 3 — Anclaje superior

3. Guíe la correa de sujeción para tener la trayectoria más directa de la correa entre el anclaje y el asiento del niño. Si su vehículo está equipado con cabecera trasera ajustable, suba la cabecera, y siempre que sea posible, guíe la correa de sujeción por debajo de la cabecera y entre los dos postes. Si no es posible, baje la cabecera y pase la correa de sujeción alrededor del borde de los lados de la cabecera.
4. Ancle los ganchos de sujeción de la retención de niño a los anclajes superiores como se muestra en el diagrama.
5. Quite la holgura de la correa de sujeción de acuerdo con las instrucciones del fabricante del sistema de retención de niño.

¡ADVERTENCIA!

- Una correa mal anclada puede ocasionar un mayor movimiento de la cabeza y posibles lesiones al niño. Sólo use las posiciones de anclaje que estén directamente detrás del asiento para niños para asegurar la correa superior.

¡ADVERTENCIA!

- Si su vehículo está equipado con el asiento trasero dividido, asegúrese de que la correa de sujeción no cae en la abertura entre los respaldos de los asientos mientras los ajusta.

CONSEJOS DE SEGURIDAD

Transportando pasajeros

NUNCA LLEVE PASAJEROS EN EL ÁREA DE CARGA.

**¡ADVERTENCIA!**

- ❑ No deje niños o animales dentro de un vehículo estacionado en clima caliente. La temperatura interior podría aumentar ocasionando lesiones graves o la muerte.
- ❑ Es extremadamente peligroso viajar en el área de carga, dentro o fuera del vehículo. En una colisión, las personas que viajan en estas áreas son más propensas a ser lesionadas gravemente o morir.
- ❑ No permita que pasajeros viajen en ninguna área de su automóvil que no está equipada con asientos ni cinturones de seguridad.
- ❑ Asegúrese de que todos estén en un asiento usando un cinturón de seguridad apropiadamente.

Transporte de mascotas

Un despliegue de la bolsa de aire en el asiento delantero puede causarle daño a su mascota. Una mascota no asegurada podría ser lanzada, lesionándose o podría lesionar a un pasajero durante una frenada de emergencia o un colisión.

Las mascotas deben ir en cajas transportadoras de mascotas y deberán ser sujetadas con las correas del cinturón de seguridad.

Revisiones de seguridad que debe verificar dentro del vehículo**Cinturones de seguridad**

Revise periódicamente si el sistema de cinturones presenta cortes, deshilachaduras o partes flojas. Cambie inmediatamente las partes dañadas. No desarme ni modifique el sistema.

Los conjuntos de cinturones delanteros deben reemplazarse después de una colisión al igual que los conjuntos de cinturones de seguridad traseros si están dañados (retractor doblado, cinta torcida, etc.). Reemplace el cinturón si tiene dudas sobre el buen estado de él o del retractor.

Luz de advertencia de la bolsa de aire

La luz debe encender y permanecer encendida de 4 a 8 segundos como auto verificación del testigo cuando el interruptor es colocado por primera vez en la posición de encendido. Si éste no enciende durante el arranque, acuda con su distribuidor autorizado. Si la luz permanece encendida o enciende mientras conduce, acuda a revisión del sistema con su distribuidor autorizado. Esta luz se iluminará acompañado de una alerta sonora cuando se detecta una falla en el testigo, se mantendrá encendido hasta que la falla sea eliminada. Si la luz se enciende intermitente o mientras conduce, lleve el vehículo a servicio con su distri-

buidor autorizado inmediatamente. Consulte "Sistemas de protección a los ocupantes" para más información.

Desempeñador

Revise su funcionamiento seleccionando la modalidad de desempañar y ponga el control del ventilador en velocidad alta. Deberá sentir que el aire sale contra el parabrisas. Acuda a su distribuidor autorizado para darle servicio al desempañador si éste no funciona.

Información de seguridad de los tapetes

Siempre use tapetes diseñados que se adapten al piso del su vehículo. Use únicamente tapetes que dejen el área de los pedales sin obstrucción y que están firmemente sujetos de manera que no puedan desplazarse de su posición e interferir con los pedales o poner en peligro el funcionamiento seguro de su vehículo de otras maneras.

**¡ADVERTENCIA!**

Un tapete colocado incorrectamente, dañado, doblado o apilado, o sujetadores de tapete rotos, podrían provocar que los tapetes interfieran con la operación de los pedales de acelerador, freno o embrague y provocar una posible pérdida de control del vehículo. Para prevenir LESIONES SERIAS o la MUERTE:

¡ADVERTENCIA!

- 
 SIEMPRE asegure correctamente los tapetes utilizando sus sujetadores. NO instale los tapetes al revés ni les de la vuelta. Tire ligeramente de ellos cada cierto tiempo para confirmar que los sujetadores se encuentran asegurados correctamente.
- 
 SIEMPRE RETIRE EL TAPETE EXISTENTE EN EL VEHÍCULO antes de colocar algún otro. NUNCA instale un tapete o apile un tapete sobre otro existente..
- Sólo instale tapetes diseñados para ajustarse a su vehículo. NUNCA instale un tapete que no pueda ser fijado y asegurado al vehículo correctamente a su vehículo. Si el tapete necesita ser reemplazado, sólo utilice tapetes aprobados por FCA para el año y modelo de su vehículo.

¡ADVERTENCIA!

- SÓLO utilice el tapete del lado del conductor, en el piso del área del conductor. Para verificar cualquier posible obstrucción, con el vehículo correctamente estacionado y el motor apagado, presione por completo el pedal del acelerador, freno y embrague (si así está equipado), buscando cualquier posible obstrucción. Si el tapete interfiere con la operación de los pedales o no se encuentra correctamente fijado al piso, retírelo y colóquelo en la cajuela.
- SÓLO utilice el tapete del lado del pasajero delantero, en el piso del área del pasajero.
- SIEMPRE asegúrese que ningún objeto caiga o se deslice al área del piso del conductor mientras el vehículo se encuentra en movimiento. Los objetos podrían atorarse debajo de los pedales del acelerador, freno, o embrague, y podrían provocar la pérdida de control del vehículo.
- NUNCA coloque objetos debajo del tapete (por ejemplo, toallas, trapos, llaves, etc). Estos objetos podrían mover la posición del tapete y provocar la obstrucción en la operación de los pedales de freno, acelerador o embrague.

¡ADVERTENCIA!

- Si se ha retirado y reinstalado la alfombra del vehículo, siempre verifique que los sujetadores de los tapetes se encuentren fijos a la alfombra. Presione por completo cada pedal, para verificar si existe alguna interferencia de operación en los pedales del acelerador, freno o embrague, luego, coloque los tapetes.
- Se recomienda el uso de jabón suave y agua para lavar sus tapetes. Después de limpiarlo, verifique siempre que su tapete quede correctamente instalado y fijado a su vehículo a través de los sujetadores correspondientes tirando levemente de él.

Revisiones de seguridad que debe realizar periódicamente en el exterior del vehículo
Llantas

Revise si las llantas están demasiado desgastadas en el área del dibujo o si presentan patrones de desgaste disparejo. Vea que no haya piedras, clavos, vidrios u otros objetos alojados en el dibujo. Busque cortaduras en el dibujo o grietas en las paredes. Cerciórese de que las tuercas de la rueda estén bien apretadas y las llantas tengan la presión



adecuada (incluyendo la de refacción).

Luces

Pida a un ayudante que observe el funcionamiento de las luces exteriores mientras usted opera los controles. Revise los indicadores de las luces direccionales y de las luces altas en el tablero de instrumentos.

Bisagras de las puertas

Verifique que el cierre de las puertas es correcto y bien asegurado.

Fuga de líquidos

Después de haber dejado estacionado su vehículo toda una noche, revise el área del piso debajo de éste, por si hubiera señales de fugas de combustible, agua, aceite u otros líquidos. Asimismo, si percibe vapores de gasolina, lleve el auto a que corrijan el problema de inmediato.

Gases de escape



¡ADVERTENCIA!

- Los gases de escape son tóxicos e inclusive mortales. Contienen monóxido de carbono (CO), el cual es incoloro e inodoro. Su inhalación puede ocasionar pérdida del conocimiento y eventualmente, envenenamiento. Para evitar respirarlo (CO) siga estas recomendaciones de seguridad.
- No opere el motor en una cochera cerrada ni en áreas demasiado reducidas durante más del tiempo necesario para guardar o sacar su vehículo.
- Si tiene que conducir con la compuerta levadiza/las puertas traseras abiertas, asegúrese de que todas las ventanas estén cerradas y el VENTILADOR esté a la máxima velocidad. NO use el modo recirculación.
- Si es necesario permanecer dentro de un vehículo estacionado con el motor en marcha, ajuste los controles de calefacción o enfriamiento para que el aire externo entre al vehículo. Ponga el ventilador en alta velocidad.

La mejor protección contra la entrada de monóxido de carbono al vehículo es un sistema de escape del motor con el debido mantenimiento.

Esté atento a un cambio en el sonido del sistema de escape, o si detecta humo del escape en el interior del vehículo, o si la parte inferior o posterior del vehículo está dañada, haga que un técnico competente inspeccione todo el sistema de escape y las áreas de la carrocería adyacentes para ver si hay partes rotas, dañadas, deterioradas o mal colocadas. Las uniones abiertas o las conexiones flojas pueden permitir que los gases del escape entren al compartimiento de pasajeros. Además, inspeccione el sistema de escape cada vez que el vehículo se levante para lubricación o cambio de aceite. Realice los reemplazos que se requieran.



Advertencias de Monóxido de Carbono



¡ADVERTENCIA!

El monóxido de carbono (CO) en los gases de escape es mortal. Siga las precauciones a continuación para prevenir el envenenamiento por monóxido de carbono:

- No inhalar los gases de escape. Contienen monóxido de carbono, un gas incoloro e inodoro, que puede matar. Nunca haga funcionar el motor en un área cerrada, como un garaje, y nunca se siente en un vehículo estacionado con el motor en funcionamiento durante un período prolongado. Si el vehículo se detiene en un área abierta con el motor en funcionamiento por más de un período corto, ajuste el sistema de ventilación para forzar el ingreso de aire fresco del exterior al vehículo.
- Protéjase contra el monóxido de carbono con un mantenimiento adecuado. Haga inspeccionar el sistema de escape cada vez que se eleva el vehículo. Haga reparar cualquier condición anormal de inmediato. Hasta que se repare, conduzca con todas las ventanas laterales completamente abiertas.



EN CASO DE EMERGENCIA

¿Tiene una llanta pinchada o un foco fundido? Hay momentos en que un problema como este puede interferir con su experiencia de conducción. La sección "En caso de emergencia" puede ayudarlo a lidiar específicamente con situaciones críticas. En una emergencia se recomienda llamar al número telefónico que se encuentra en su Póliza de Garantía. También puede considerar contactar a un Distribuidor Autorizado.

CONTENIDO

- **LUCES DE EMERGENCIA 279**
- **LLAMADA DE EMERGENCIA (SI ASÍ ESTÁ EQUIPADO) 279**
- **KIT DE REPARACIÓN DE LLANTA (SI ASÍ ESTÁ EQUIPADO) 282**
 - Descripción 282
 - Control y restablecimiento de la presión 284
 - Sustitución de la lata de aerosol del líquido sellador 285
- **LLANTA QUE PUEDE RODAR CON BAJA PRESIÓN (RUN FLAT) (SI ASÍ ESTÁ EQUIPADO) 285**
- **ARRANQUE DE EMERGENCIA 285**
 - Arranque del motor 285
 - Polos remotos conexión batería 286
 - Procedimiento de arranque con cables pasacorriente 287
- **SOBRECALENTAMIENTO DEL MOTOR 289**
- **LIBERACIÓN MANUAL DE LA POSICIÓN DE ESTACIONAMIENTO (P).. 289**

- **REMOLQUE DEL VEHÍCULO AVERIADO 290**
 - Versiones con tracción trasera (RWD) (si así está equipado) 290
 - Versiones con tracción en todas las ruedas (AWD) (si así está equipado) 291
- **ARGOLLAS DE REMOLQUE DEL VEHÍCULO 291**
- **SISTEMA DE RESPUESTA CONTRA ACCIDENTES MEJORADO (EARS) 292**
- **GRABADOR DE DATOS (EDR) 292**



LUCES DE EMERGENCIA

El interruptor de luces de emergencia se localiza en el banco de interruptores debajo del radio.

Oprima el interruptor para activar estas luces. Cuando las luces de emergencia están activadas, todas las luces direccionales destellarán para advertir de una emergencia al tráfico que se acerca. Oprima el interruptor una segunda vez para desactivar las luces.

Este es un sistema de advertencia de emergencia y no se debe usar cuando el vehículo está en movimiento. Úselo cuando el vehículo esté descompuesto y pueda representar peligro para otros conductores.

Cuando deba abandonar el vehículo para buscar ayuda, las luces de emergencia continuarán funcionando aún cuando el interruptor de ignición esté en la posición de apagado.



Interruptor de las luces de emergencia



¡PRECAUCIÓN!

Si se les usa por un período prolongado, las luces de emergencia pueden descargar la batería.

LLAMADA DE EMERGENCIA (SI ASÍ ESTÁ EQUIPADO)

Su vehículo puede estar equipado con una función de asistencia a bordo que está diseñada para brindar asistencia en caso de accidente y / o emergencia. Esta función se activa automáticamente mediante la intervención de la bolsa de aire o se puede activar manualmente presionando el botón ubicado en la base del espejo retrovisor.

NOTA: La llamada de emergencia solo trabaja con una red de operadores habilitada.

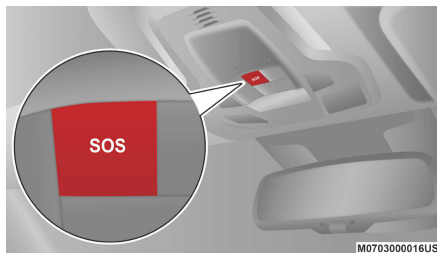

Botón de llamada de emergencia

El sistema de llamada de emergencia automáticamente reenvía la llamada a servicios

EN CASO DE EMERGENCIA

de emergencia en caso de un accidente con la intervención de la bolsa de aire siempre que la ignición esté en la posición RUN y las bolsas de aire estén funcionando. La llamada de emergencia manual también es posible cuando la ignición está en OFF hasta que la luz de fondo permanezca encendida al presionar el botón de llamada de emergencia en la base del espejo retrovisor. Cuando se haga la conexión entre el vehículo y el operador de seguridad pública, su vehículo transmitirá automáticamente localización e información del vehículo al operador de seguridad pública.

Solo un operador de seguridad pública puede terminar la llamada de emergencia remotamente y, si es necesario, volver a llamar al vehículo a través del sistema de llamada de emergencia. Una vez que la llamada termine, puede continuar llamando al operador de seguridad pública para indicar información adicional, oprimiendo el botón nuevamente.

Para usar la llamada de emergencia.

Presione y mantenga presionado el botón de llamada de emergencia por unos segundos. El LED, ubicado junto al botón de llamada de emergencia, parpadeará una vez y después permanecerá encendido indicando que se estableció la llamada.

NOTA: Si se oprime el botón accidentalmente, hay un retraso de 10 segundos para que la llamada se establezca. El sistema emitirá una alerta

GIULIA

verbal de que una llamada está por ser establecida. Para cancelar la conexión, presione el botón nuevamente

Una vez que se hace la conexión, el sistema de llamada de emergencia transmitirá al operador la siguiente información importante del vehículo:

- Indicación de que el ocupante estableció una llamada de emergencia.
- El número de identificación del vehículo (VIN)
- Las últimas coordenadas GPS del vehículo.

Podrá hablar con el operador del servicio de emergencia para determinar si necesita ayuda adicional.

La llamada de emergencia tiene prioridad sobre otras fuentes de audio que serán silenciadas. Si tiene un teléfono conectado vía Bluetooth, se desconectará y se reconectará al terminar la llamada de emergencia. Indicaciones de voz lo guiarán durante la llamada de emergencia. Si se hace la conexión entre un operador de servicio de emergencia y su vehículo, el operador puede grabar las conversaciones y sonidos dentro de su vehículo una vez que se ha hecho la conexión y al usar este servicio usted da su consentimiento para compartir esta información.

NOTA: Si no está suscrito al servicio de llamada de emergencia o si el servicio no está disponible

o ya expiró, cuando presione el botón el sistema mostrará una pantalla específica informándole que llame al número de emergencia nacional 9-1-1 (el botón gráfico respectivo se mostrará para llamar si está conectado su teléfono móvil vía Bluetooth. La llamada se hará a través del teléfono móvil presionando el botón gráfico rojo en la pantalla.

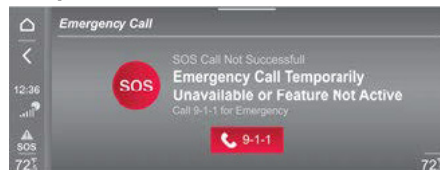

Mensaje SOS en la pantalla

Limitaciones del sistema de llamada de emergencia

Cuando se coloca la ignición en la posición RUN, el sistema de llamada de emergencia corre una revisión de rutina. Durante esta revisión se enciende un indicador rojo por el rededor de 3 segundos. Esta señal no se debe confundir con una advertencia de falla. En caso de una falla, el indicador rojo permanecerá encendido. Si es sistema de llamada de emergencia detecta una falla, puede suceder cualquiera de las siguientes opciones al tiempo que la falla es detectada:

NOTA: Es posible que la función de llamada SOS no esté disponible durante el primer minuto después de arrancar el vehículo

- El LED junto al botón SOS permanecerá iluminado en rojo.
- El sistema de llamada de emergencia funciona con su propia batería no recargable para garantizar su funcionamiento aún cuando la batería del vehículo esté descargada o desconectada. Cuando está descargada la batería del sistema, se mostrará un mensaje especial en la pantalla del módulo de instrumentos, diferente a los mensajes que se refieren a otras fallas. En este caso, el sistema funciona solo si la batería del vehículo funciona.
- En el módulo de instrumentos se mostrará un mensaje alertándolo de contactar un distribuidor autorizado junto con una luz de advertencia.

Aún cuando el sistema de llamada de emergencia esté totalmente funcional, factores externos o fuera de control pueden prevenir o detener su operación. Esto incluye pero no está limitado a los siguientes factores:

- Se sacó el transmisor del vehículo y se activó el modo de retraso de accesorios.
- La ignición está en la posición OFF
- Los sistemas eléctricos del vehículo no están intactos
- El software y/o hardware del sistema de llamada de emergencia se dañó durante una colisión.



- Hay problemas de red que limitan o desconectan la operación del servicio (por ejemplo, error del operador, red ocupada, mal clima, etc.).

Si falla la conexión de la batería del vehículo por una colisión o accidente, el sistema de llamada de emergencia funcionará por un período de tiempo limitado. Si la batería se desconecta por servicio, el sistema se apaga. En este caso, es posible hacer una llamada de emergencia solo cuando la batería se vuelva a conectar al sistema eléctrico del vehículo.

Requerimientos del sistema

- El vehículo debe tener una conexión de red 4G operable.
- El vehículo debe ser alimentado con un sistema eléctrico que funcione correctamente.
- La ignición debe estar en posición RUN o ACC, o en OFF mientras que la luz de fondo permanezca encendida.



¡ADVERTENCIA!

- Nunca coloque nada en o cerca de las antenas 4G o GPS. Puede interferir con la señal de recepción 4G o GPS que puede evitar que su vehículo realice una llamada de emergencia. Se requiere una conexión operable de la señal 4G y GPS para que el sistema de llamada de emergencia funciones correctamente.



¡ADVERTENCIA!

- No agregue ningún equipo eléctrico del mercado de accesorios no originales, al sistema eléctrico del vehículo. Esto puede evitar que el vehículo envíe una señal para iniciar una llamada de emergencia. Para prevenir interferencia que provoque la falla del sistema, nunca agregué equipo del mercado de accesorios no originales (por ejemplo radio móvil bidireccional, radio CB, grabador de datos, etc.) al sistema eléctrico o modifique las antenas del vehículo. **SI SU VEHÍCULO PIERDE LA ENERGÍA DE LA BATERÍA POR ALGUNA RAZÓN (INCLUYENDO DURANTE O DESPUÉS DE UN ACCIDENTE) LAS FUNCIONES SOS, APLICACIONES Y OTROS SERVICIOS, NO OPERARÁN.**
- Si se detecta alguna falla en cualquier parte de las bolsas de aire, el ORC encenderá la luz de advertencia en el módulo de instrumentos. Si la luz de advertencia de bolsas de aire está iluminada, el sistema de bolsas de aire puede no estar funcionando correctamente y el sistema de llamada de emergencia puede no estar capacitado para enviar señal a un operador del servicio de emergencia. Si la luz está encendida contacte a un distribuidor autorizado para revisar el sistema inmediatamente



¡ADVERTENCIA!

- Ignorar el LED de la llamada de emergencia puede significar que no tendrá el servicio de llamada de emergencia si lo necesita. Si el LED está encendido en rojo, contacte a un distribuidor autorizado para checar el sistema.
- Si alguien en el vehículo puede estar en peligro (por ejemplo, si se ve fuego o humo, las condiciones o ubicación de carreteras peligrosas), no espere por contacto de voz del operador del servicio de emergencia.
- No cumplir con los mantenimiento e inspecciones regulares de su vehículo puede resultar en daños al vehículo, accidente o lesiones.

Preguntas frecuentes

¿Qué pasa si accidentalmente se presiona el botón de llamada de emergencia?

Tiene 10 segundos después de presionar el botón para cancelar la llamada. Presionando nuevamente el botón se cancela la llamada.

¿Qué tipo de información se envía cuando se hace una llamada de emergencia desde el vehículo?

Cierta información como el VIN así como la última localización GPS conocida. También tome en cuenta que el operador puede grabar las conversaciones y los sonidos dentro

GIULIA

de su vehículo una vez que se hace la conexión, y al usar el servicio de su consentimiento para compartir esta información.

EAC ¿Cuándo se puede usar el botón de llamada de emergencia? Solo puede usarlo si usted o alguien más necesita asistencia de emergencia.

KIT DE REPARACIÓN DE LLANTA (SI ASÍ ESTÁ EQUIPADO)

Descripción

Si una llanta se poncha, puede hacer una reparación de emergencia usando el kit de reparación de llanta, ubicado en la cajuela debajo del piso de carga.

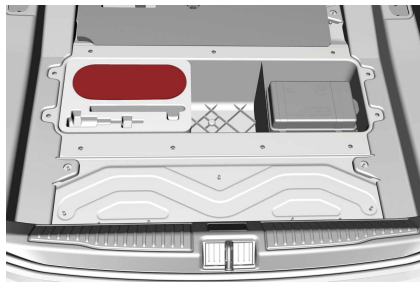

Ubicación del kit de reparación de llanta

El Kit de reparación de llanta incluye:

- Cartucho de sellador que contiene el líquido de sellado

- Un tubo de llenado
- Etiqueta adhesiva con el texto "Máx. 80 km/h", para aplicar en un lugar bien visible después de la reparación de la llanta.
- Un compresor con manómetro y conectores.
- Un folleto de información, con instrucciones para un uso correcto e inmediato del Kit de reparación de llanta y que luego tiene que ser entregado al personal que deberá manipular el neumático tratado con el sellador.
- Un par de guantes.
- Adaptadores para inflar los distintos elementos.

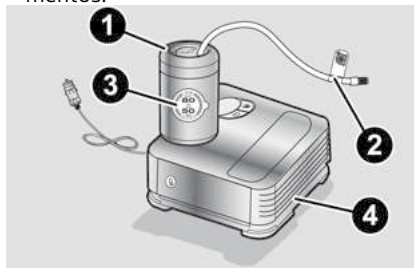

Componentes del kit de reparación

- 1 — Cartucho de sellador
- 2 — Tubo para llenar
- 3 — Etiqueta adhesiva
- 4 — Compresor de aire

NOTA: El líquido sellador es eficaz con temperaturas exteriores comprendidas entre los -40°C

y los +50°C (-40°F y 122°F). El líquido sellador también tiene fecha de caducidad.

Para usar el Kit de Reparación de Llanta, proceda como sigue:

1. Detenga el vehículo en un lugar que sea seguro y pueda reparar la llanta, lo más lejos posible del borde de la carretera. Active las luces de emergencia y el freno de estacionamiento eléctrico. Apague el motor y saque el triángulo reflectante (ubicado en la cajuela) y colóquelo a una distancia considerable del vehículo para avisar a otros conductores que hay un vehículo detenido.
2. Verifique que la válvula de la llanta quede cerca del piso para que ésta pueda ser fácilmente colocada para inflar la llanta con el kit.
3. Coloque el selector de cambios en la posición de estacionamiento.
4. Aplique el freno electrónico y apague el motor.

Procedimiento de inflado



¡ADVERTENCIA!

- No intente reparar una llanta colocándose en el lado del vehículo que da hacia el paso del tráfico. Apártese del paso vehicular lo suficiente para evitar el peligro de ser atropellado mientras opera el Kit de Reparación.



¡ADVERTENCIA!

- No utilice el kit o conduzca su vehículo bajo las siguientes condiciones:
 - Si la perforación o corte en la llanta es de aproximadamente 6 mm (1/4 in) o más grande;
 - Si la llanta tiene alguna daño en el costado.
 - Si la llanta tiene algún daño por manejar con presión muy baja.
 - Si la llanta tiene algún daño ocasionado por manejar con la llanta sin aire.
 - Si la rueda tiene algún daño.
 - Si esta inseguro de las condiciones de la llanta o rueda.
- Mantenga el kit alejado de flamas o fuente de calor.
- Si el kit se encuentra suelto en un impacto o frenada repentina, los ocupantes del vehículo podrían ser lastimados. De no tomar en cuenta las advertencias dadas, los ocupantes y conductor podrían tener lesiones serias o fatales.
- Evite que el contenido del kit le caiga en los ojos, en el pelo o en la ropa. El kit es peligroso si se ingiere, se traga o se absorbe por la piel: Provoca irritación de los ojos, la piel y el sistema respiratorio. Lávese inmediatamente, con gran cantidad de agua si le cae en los ojos o la piel. Si el kit, le cae en la ropa, cambiársela lo más rápido posible.



¡ADVERTENCIA!

- La solución selladora contiene latex. En caso de una reacción alérgica o erupción, consulte a un médico inmediatamente. Mantenga el Kit lejos del alcance de los niños. Si se traga, enjuague inmediatamente la boca con abundante agua. No induzca el vómito. Consulte a un médico inmediatamente,.

Proceda de la siguiente manera:

1. Coloque el freno de estacionamiento.
2. Introducir la lata, que contiene el sellador en su correspondiente lugar sobre el compresor, presionando con fuerza hacia abajo. Desenrosca el capuchón de la válvula del neumático, extraer el tubo flexible de llenado y apretar la corona de la válvula del neumático.

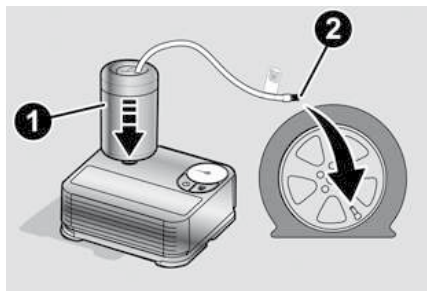

- 1 — Cartucho sellador
2 — Tubo de llenado

EN CASO DE EMERGENCIA

3. Asegurarse de que el interruptor del compresor esté en posición OFF (apagado).
4. Introducir el enchufe en la toma de corriente situada en el túnel central, arrancar el motor.

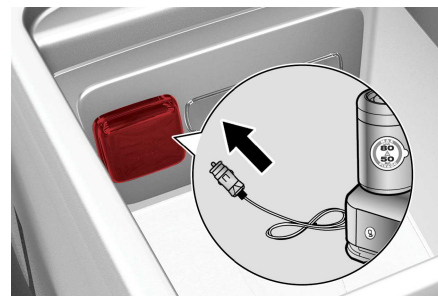

Toma de corriente de la consola central

5. Encender el compresor, poniendo el interruptor en posición ON (encendido).
6. Inflar el neumático a la presión indicada en el apartado "Lantas y neumáticos" (ver capítulo "Mantenimiento"). Para obtener una lectura más precisa, comprobar el valor de la presión en el manómetro con el compresor apagado.

GIULIA

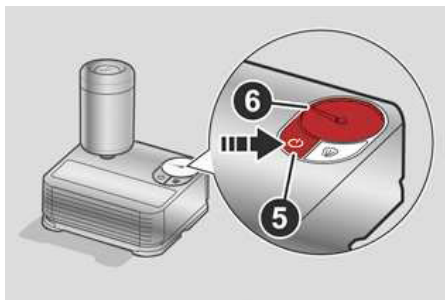

Compresor de aire

- 5 — Interruptor
6 — Aguja de presión

7. Si en 15 minutos no se alcanza una presión mínima de 1.8 bar (26,1 psi) desconectar el compresor de la válvula y de la toma de corriente, y luego desplazar el vehículo hacia delante aproximadamente 10m (33 ft), para distribuir el líquido sellador en el interior del neumático y repetir la operación de inflado.
8. Si también en este caso, a los 15 minutos de haber encendido el compresor no se alcanza la presión de como mínimo 1.8 bar(26.1psi) no reanudar la marcha y acudir con su distribuidor autorizado.
9. Después de haber conducido durante unos 8 km (5 millas), pararse, accionar el freno de mano y volver a comprobar la presión del neumático.

10. Si la presión detectada es inferior a 1.8 bar (26.1 psi), no empezar a conducir de nuevo sino dirigirse con su distribuidor autorizado.
11. En cambio, si se detecta una presión de como mínimo 1.8 bar (26.1 psi), restablecer la presión correcta (con el motor en marcha y el freno de estacionamiento eléctrico accionado), reanudar enseguida la marcha y acudir, conduciendo con suma prudencia a su distribuidor autorizado.



¡ADVERTENCIA!

El kit de emergencia para pinchaduras no es una reparación permanente para una llanta perforada. Lleve la llanta a ser inspeccionada, reparada o reemplazada después de haber utilizado el kit. No exceda los 80 km/h (50 mph) hasta que se haya sido reparada o reemplazada. De no tomar en cuenta las advertencias dadas, los ocupantes y conductor podrían tener lesiones serias o fatales.

12. Aplique la etiqueta de la botella del sellador donde pueda ser vista por el conductor para recordarle cuál llanta ha sido reparada con el kit y para no excederse de la velocidad permitida.



¡ADVERTENCIA!

No adhiera la etiqueta de restricción de velocidad al área acolchada del volante, hacerlo puede evitar que la bolsa de aire no opere normalmente resultando en daños severos. Además, no adhiera la etiqueta en lugares donde impida ver las luces de advertencia o el velocímetro.

Control y restablecimiento de la presión

El compresor también puede utilizarse sólo para comprobar y, si fuera necesario, restablecer la presión de los neumáticos.

Realizar las siguientes operaciones:

1. Desconectar el acoplamiento rápido y conectarlo directamente a la válvula del neumático a inflar.
2. Presionar el botón de liberación de aire.

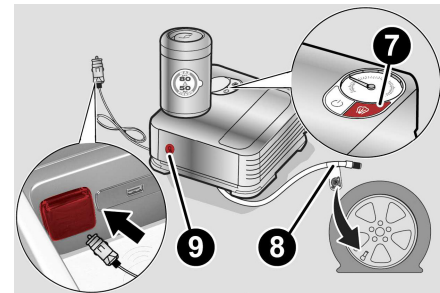

Componentes del compresor



- 7 — Botón de liberación de aire
- 8 — Conector rápido
- 9 — Botón de liberación

Sustitución de la lata de aerosol del líquido sellador

NOTA: Usar exclusivamente cartuchos originales, que se pueden comprar en un Distribuidor Autorizado.

Realizar las siguientes operaciones:

1. Retirar la lata presionando el botón de desenganche.
2. Introducir la nueva lata presionando con fuerza hacia abajo.

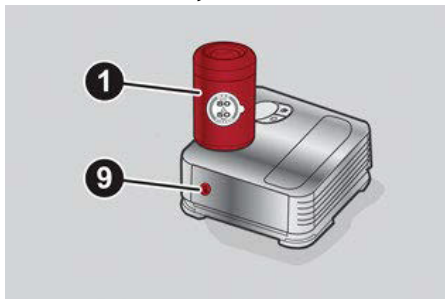

Reemplazo del cartucho sellador

- 1 — Cartucho de sellador
- 9 — Botón de liberación

Llanta que puede rodar con baja presión (Run Flat) (si así está equipado)

Su vehículo puede estar equipado con llantas "run flat". Las llantas que pueden rodar con bajan presión tienen la capacidad de permitirle conducir 80 Km (50 millas) a 80 Km/h (50 mph) después de una rápida pérdida de presión de inflado.

Se debe obtener el servicio de llantas para evitar el uso prolongado de la función Run Flat consulte en capítulo de Mantenimiento.



¡ADVERTENCIA!

No supere los 80 km/h (50 mph) si la luz indicadora de control de la presión de las llantas está iluminada. El manejo y el frenado del vehículo pueden verse reducidos. Podría tener una colisión y sufrir lesiones graves o mortales.

ARRANQUE DE EMERGENCIA

Arranque del motor

En caso de batería descargada, es posible realizar un arranque de emergencia empleando los cables y la batería de otro ve-

EN CASO DE EMERGENCIA

hículo o utilizando una batería auxiliar. En todos los casos, la batería utilizada debe contar con una capacidad igual o un poco superior a la descargada.

El arranque de emergencia puede ser peligroso si se realiza incorrectamente: seguir atentamente los procedimientos descritos a continuación.

NOTA: Cuando use una batería portátil, siga las instrucciones de operación y precauciones del fabricante.



¡ADVERTENCIA!

No intentar el arranque de emergencia si la batería está congelada. ¡La batería podría romperse o explotar!



¡PRECAUCIÓN!

- No utilice la batería para un arranque de emergencia. Una conexión incorrecta de los cables o paquete de arranque a la batería podría resultar en fallas al sistema eléctrico o fusibles. Siempre utilice los postes de conexión remota para el arranque de emergencia del vehículo.
- No utilice una batería auxiliar o cualquier otra fuente de alimentación exterior con un voltaje superior a 12 volts, la batería, el motor de arranque, el alternador o la instalación eléctrica del vehículo podrían dañarse.

Polos remotos conexión batería

Su vehículo está equipado con postes de conexión de batería remotos para un arranque rápido. Según el modelo del vehículo, las ubicaciones de los puestos remotos pueden variar.

Modelos no Quadrifoglio

Los postes remotos para arranque de emergencia se encuentran dentro del compartimiento del motor.

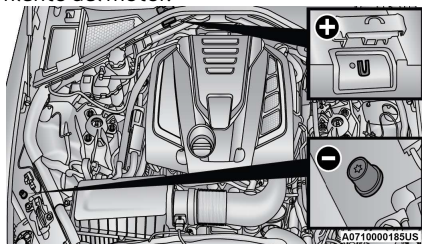

Ubicación de los postes remotos de la batería

Poste remoto positivo (+)

Poste remoto negativo (-)

El poste remoto positivo (+) se encuentra ubicado cerca de la barra estabilizadora del motor, y puede acceder a este abriendo la cubierta de protección con resorte que lo resguarda.



Cubierta protectora

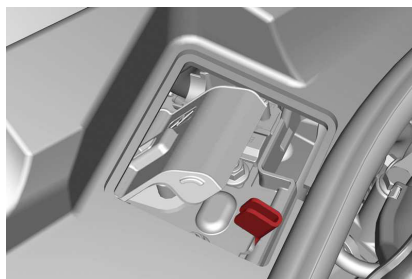

Cubierta del poste remoto positivo (+)

El poste remoto negativo (-) es una pieza metálica expuesta ubicada a un costado del seguro de bloqueo lateral del cofre en el riel superior.

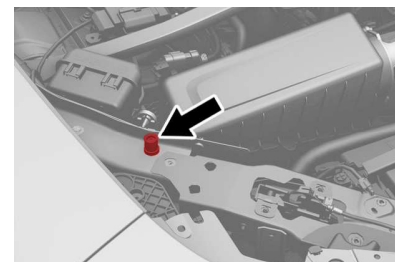

Ubicación del poste remoto negativo (-)



¡ADVERTENCIA!

No conecte el cable al poste negativo (-) de la batería descargada. La chispa eléctrica resultante podría hacer que la batería explote y provocar lesiones personales. Sólo utilice el punto de tierra específico, no utilice cualquier otra pieza de metal expuesta.

Para realizar la operación, es necesario disponer de los cables adecuados que deberán conectar la batería auxiliar a los polos remotos de la batería descargada. Normalmente estos cables están equipados en los extremos de los terminales y se identifican con un color diferente de funda (rojo = positivo, negro = negativo).



Modelos Quadrifoglio

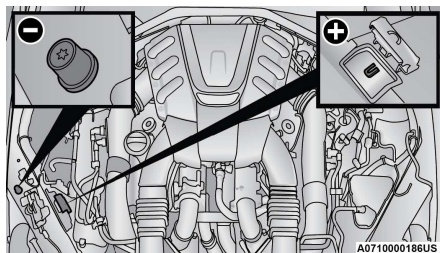

Ubicación de los postes remotos de la batería

Poste remoto negativo (-)

Poste remoto positivo (+)

El poste remoto negativo (-) es una pieza metálica expuesta ubicada a un costado del seguro de bloqueo lateral del cofre en el riel superior.

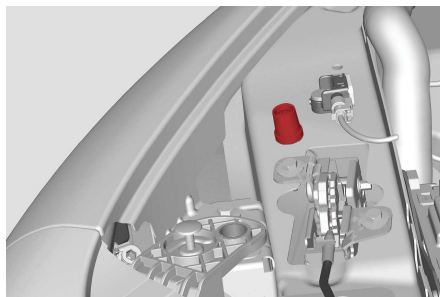

Ubicación del poste remoto negativo (-)

¡ADVERTENCIA!

No conecte el cable al poste negativo (-) de la batería descargada. La chispa eléctrica resultante podría hacer que la batería explote y provocar lesiones personales. Sólo utilice el punto de tierra específico, no utilice cualquier otra pieza de metal expuesta.

El poste remoto positivo se encuentra ubicado a un costado del seguro de bloqueo lateral del cofre, dentro del riel superior, y puede acceder a éste retirando la cubierta de protección.

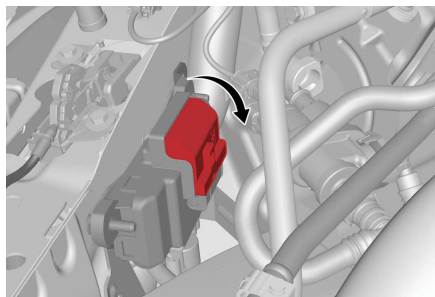

Cubierta del poste remoto positivo (+)

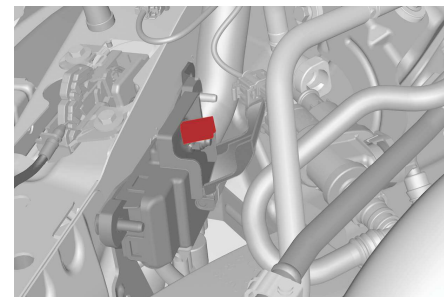

Poste remoto positivo (+)

Para realizar la operación, es necesario disponer de los cables adecuados que deberán conectar la batería auxiliar o a la del otro vehículo, a los polos remotos de la batería descargada. Normalmente estos cables están equipados en los extremos de los terminales y se identifican con un color diferente de funda (rojo = positivo, negro = negativo).

Procedimiento de arranque con cables pasacorrente

¡ADVERTENCIA!

Si no sigue este procedimiento podría ocasionar lesiones personales o daños a la propiedad debido a la explosión de la batería.

**¡PRECAUCIÓN!**

Si no sigue estos procedimientos se podría dañar el sistema de carga del vehículo auxiliar o del vehículo con la batería descargada.

Preparación para arranque con cables pasacorriente

1. Ponga el freno de estacionamiento y coloque la ignición a la posición de apagado/asegurado.
2. Apague el calefactor, el radio y todos los accesorios eléctricos innecesarios.
3. Si va a utilizar otro vehículo para arrancar con cables puente la batería, estacione el vehículo de manera que quede al alcance de los cables puente, ponga el freno de estacionamiento y asegúrese de que la ignición esté en la posición de apagado.

**¡ADVERTENCIA!**

No permita que los vehículos se toquen entre sí ya que esto puede causar una conexión a tierra y lesiones personales.

Conectando los cables pasa corriente

Vea los pasos a continuación para realizar el procedimiento de arranque con puente:

1. Conecte el extremo positivo (+) del cable puente al poste positivo (+) del vehículo con la batería descargada.

2. Conecte el extremo opuesto del cable puente positivo (+) al poste positivo (+) de la batería que proveerá la corriente.
3. Conecte el extremo negativo (-) del cable puente al poste negativo (-) de la batería que proveerá la corriente.
4. Conecte el extremo opuesto del cable de puente negativo (-) al poste negativo (-) remoto del vehículo descargado.

**¡ADVERTENCIA!**

No conecte el cable al poste negativo (-) de la batería descargada. La chispa eléctrica resultante podría hacer que la batería explote y provocar lesiones graves. Utilice únicamente el punto de tierra específico, no utilice ninguna otra pieza metálica expuesta.

5. Arranque el motor del vehículo que tiene la batería que proveerá la corriente, permita que el motor funcione en marcha mínima algunos minutos y después arranque el motor del vehículo que tiene la batería descargada. Si usa una batería portátil, antes de arrancar el vehículo, espere unos segundos después de completar la conexión.

Desconectando los cables puente

Una vez que arranque el motor, quite los cables puente en orden inverso cómo se describe a continuación:

1. Desconecte el cable puente negativo (-)

del poste negativo (-) del vehículo descargado

2. Desconecte el extremo negativo (-) del cable pasa corriente del poste negativo (-) de la batería auxiliar.
3. Desconecte el extremo opuesto del cable pasa corriente positivo (+) del poste positivo (+) de la batería auxiliar.
4. Desconecte el extremo positivo (+) del cable pasa corriente del poste positivo remoto (+) del vehículo con la batería descargada.

Si a menudo tiene que arrancar con cables pasa corriente su vehículo, llévelo a un distribuidor autorizado para que revisen la batería y el sistema de carga

**¡PRECAUCIÓN!**

Los accesorios que se pueden conectar a las salidas de corriente en el vehículo consumen energía de la batería, incluso cuando no esté en uso (por ejemplo, teléfonos celulares, etc.). Eventualmente, si se conectan durante un tiempo prolongado, la batería del vehículo se descargará lo suficiente para degradar la vida de la batería y/o evitar el arranque del motor.

Arranque con maniobras de inercia

Nunca arranque el vehículo empujando, remolcando o aprovechando las bajadas.

NOTA: No puede arrancar un vehículo con transmisión automática empujándolo.

GIULIA



SOBRECALENTAMIENTO DEL MOTOR

Recorriendo tramos de carretera con mucho tráfico, con frecuentes paradas y reinicios del motor, y en presencia de condiciones climáticas especiales, se pueden presentar fenómenos de sobrecalentamiento del motor, indicados por el encendido del testigo "Excesiva temperatura del líquido refrigerante del motor" en el cuadro de instrumentos, junto con un mensaje correspondiente (ver lo descrito en el párrafo "Testigos y mensajes" en el capítulo "Tablero de instrumentos").

En cualquiera de las siguientes situaciones, se puede reducir el riesgo de sobrecalentamiento si se toman las acciones apropiadas.

- En las autopistas — baje la velocidad.
- En el tráfico de la ciudad — mientras el vehículo está detenido, ponga la transmisión en NEUTRAL (N), pero no aumente la velocidad de ralentí del motor.

NOTA: Para aminorar una condición inminente de sobrecalentamiento, realice estos pasos:

- Si el aire acondicionado (A/C) está funcionando, apáguelo. El sistema de aire acondicionado añade calor al sistema de enfriamiento del motor, de manera que si lo apaga puede ayudar a eliminar este calor.
- También puede girar el control de temperatura a máximo calor, el control de modo

a piso y el control del ventilador a alta. Esto permite que el núcleo del calefactor actúe como complemento del radiador y contribuya a eliminar el calor del sistema de enfriamiento del motor.



¡ADVERTENCIA!

Usted u otras personas pueden sufrir quemaduras severas provocadas por el refrigerante (anticongelante) caliente del motor o por el vapor del radiador. Si ve o escucha vapor proveniente de la parte inferior del cofre, no lo abra hasta que el radiador se haya enfriado. Nunca intente quitar el tapón de presión del sistema de enfriamiento si el radiador o la botella del refrigerante están calientes.



¡PRECAUCIÓN!

Si conduce con el sistema de enfriamiento caliente, el vehículo podría dañarse. Si el indicador de temperatura marca "H" (Caliente), oríllese y detenga el vehículo. Deje el vehículo en marcha mínima con el aire acondicionado apagado hasta que la aguja llegue al rango normal. Si la aguja permanece en "H" (Caliente) y escucha campanillas continuas, apague inmediatamente el motor y solicite servicio.

Salida de vapor desde el compartimento del motor

En caso de salida de vapor desde el compartimento del motor o si se oye el rumor

EN CASO DE EMERGENCIA

correspondiente, no abra el cofre y espere el tiempo necesario para que el radiador se enfríe. No intente quitar el tapón con el radiador caliente.

Si no hay salida de vapor o de refrigerante desde el compartimento del motor

Abra el cofre y deje enfriar el motor hasta que éste quede completamente frío.

NOTA:

- Si el ventilador no está operando mientras el motor está trabajando, la temperatura empezará a aumentar. Detenga el vehículo y contacte a su distribuidor autorizado.
- Si el motor continúa sobrecalentándose, lleve al vehículo con un distribuidor autorizado para que revise el sistema de enfriamiento. El motor podría dañarse severamente a menos que se hagan las reparaciones. Contacte a su distribuidor autorizado.

LIBERACIÓN MANUAL DE LA POSICIÓN DE ESTACIONAMIENTO (P)

Vea a un Distribuidor Autorizado para desacoplar la palanca de liberación manual.

GIULIA



¡ADVERTENCIA!

Se requiere una herramienta especial para llevar a cabo este procedimiento. Si no se hace correctamente se puede provocar daños al vehículo, heridas serias o la muerte. Por favor contacte a un Distribuidor Autorizado para que lleve a cabo este procedimiento.

REMOLQUE DEL VEHÍCULO AVERIADO

En este párrafo se describen las condiciones y las modalidades para el transporte y el remolque del vehículo averiado con una grúa.



¡PRECAUCIÓN!

- El vehículo debe ser remolcado con las cuatro ruedas ELEVADAS del suelo sobre la plataforma de una grúa. Evitar el remolque sólo con las ruedas delanteras (o traseras) elevadas. El remolque con sólo las ruedas delanteras (o traseras) elevadas, además de dañar la carrocería, podría causar el daño de la transmisión.
- No intente usar equipo tipo malacate cuando remolque. Se puede dañar el vehículo.



¡PRECAUCIÓN!

- Cuando se fija el vehículo en la plataforma de una grúa, no utilizar los componentes de las suspensiones delanteras o traseras como puntos de fijación. Un remolque efectuado de manera inadecuada podría provocar daños en el vehículo
- Asegúrese que el freno de estacionamiento eléctrico está liberado y permanezca liberado durante el remolque.
- Los daños ocasionados por remolque inapropiado no están cubiertos por la garantía limitada de su nuevo vehículo

Los operadores del vehículo de asistencia (grúa) deben estar informados sobre la altura mínima del vehículo desde el suelo para evitar el contacto entre los extremos del tablero /parachoques con el equipo del camión de averías.

La siguiente imagen ilustra las esquinas de fijación delantera y trasera del vehículo, que se deben tener en cuenta al cargar el vehículo en el vehículo de asistencia (grúa).

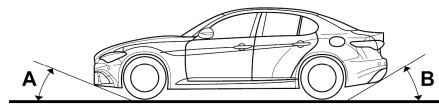

Ángulos trasero y delantero

	Versiones RWD	Versiones AWD
A - Ángulo de carga delantero	12.880°	15.160°
B - Ángulo de carga trasero	17.105°	18.400°

Versiones con tracción trasera (RWD) (si así está equipado)

Se recomienda remolcar el vehículo con las cuatro ruedas ELEVADAS del suelo en la plataforma de un vehículo de asistencia en carretera (grúa).



¡PRECAUCIÓN!

- NO utilice equipo tipo resortera cuando remolque el vehículo. Puede causar daños importantes a su vehículo.
- Cuando asegure el vehículo a una grúa de remolque plana, no fije el vehículo usando los elementos de la suspensión delantera o trasera. Puede provocar graves daños por un remolque incorrecto.
- Asegúrese que el freno de estacionamiento se encuentra liberado, y se mantenga liberado mientras realiza el remolque.

Si no se encuentra disponible una grúa de remolque, el vehículo debe ser remolcado



con las ruedas traseras del piso utilizando un carretilla o equipo especial permitiendo el levantamiento de las ruedas traseras.

Versiones con tracción en todas las ruedas (AWD) (si así está equipado)

Se recomienda remolcar el vehículo con las cuatro ruedas ELEVADAS del suelo en la plataforma de un vehículo de asistencia en carretera (grúa).



¡PRECAUCIÓN!

- NO arrastre en plano con las cuatro ruedas en piso. Se producirán daños en la transmisión.
- NO utilice una carretilla de arrastre o Dolly. El uso de una plataforma una carretilla de arrastre o Dolly puede causar daños importantes a su vehículo.
- Remolcar el vehículo sin atender a los requerimientos descritos anteriormente puede provocar un serio daño a la transmisión del vehículo. El daño por un remolcado no apropiado no está cubierto por la garantía.

ARGOLLAS DE REMOLQUE DEL VEHÍCULO

Si el vehículo ha sufrido un accidente o se ha averiado, se proporciona una argolla de

remolque en la caja de herramientas ubicado dentro del compartimento de almacenamiento de carga. Para remolcar el vehículo hay dos ubicaciones en la fascia/defensa delantera disponibles para la instalación de la argolla de remolque, y una en la parte trasera del lado del pasajero. El remolque está diseñado sólo para distancias cortas en una superficie de carretera pavimentada. Para usar la argolla de remolque, proceda de la siguiente manera:

1. Desenganchar la tapa de la defensa delantera o de la trasera (si así está equipado) presionando la parte superior.

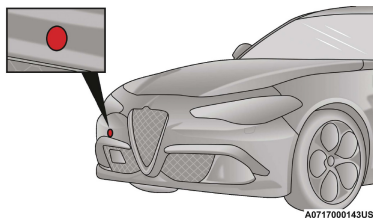

Dispositivo delantero para remolcar con argolla

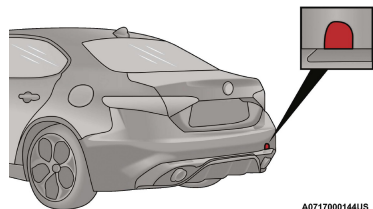

Dispositivo trasero para remolcar con argolla

EN CASO DE EMERGENCIA

2. Tome la argolla de remolque de su sitio en la cajuela y limpie con cuidado el sitio roscado del vehículo antes de usarlo.
3. Atornillar la argolla para el remolque del vehículo en el lugar correspondiente unas 11 vueltas.

NOTA: El máximo ángulo de trabajo del cable que se debe fijar a la argolla de remolque no debe superar los 15° como se indica.



Ángulo de trabajo del cable



¡ADVERTENCIA!

Manténgase alejado de vehículos cuando sean tirados usando la argolla de remolque

- No use cadenas con la argolla, podría romperse, causando severos daños y/o la muerte.
- No use ligas con la argolla. La liga podría romperse y causar daños severamente o la muerte
- No seguir el remolque correcto con argolla puede provocar la ruptura de componentes resultando en lesiones severas o la muerte.

GIULIA



¡PRECAUCIÓN!

- Las argollas de remolque deben utilizarse exclusivamente para operaciones de asistencia en el camino. Use las argollas de remolque con un dispositivo apropiado al reglamento de tránsito vigente (barra rígida, cuerdas, etc.) para remolcar el vehículo por distancias muy cortas.
- Las argollas de remolque NO deben usarse para remolcar el vehículo fuera del camino o donde existan obstáculos.
- En cumplimiento con las condiciones anteriores, el remolque con argollas debe realizarse entre dos vehículos (uno remolcando, y el otro siendo tirado) alineados tanto como sea posible a la misma línea central. Puede provocar daños si no se siguen estos lineamientos.
- Cuando remolque, sólo utilice proveedores de servicio que puedan remolcar vehículos con baja altura al piso, puede provocar graves daños utilizando una plataforma de remolque estándar.

SISTEMA DE RESPUESTA CONTRA ACCIDENTES MEJORADO (EARS)

El vehículo está equipado con un sistema de respuesta contra accidentes mejorado.

Por favor, consulte “Sistemas de protección para los ocupantes” en el capítulo “Seguridad” de este manual, para obtener más información sobre el funcionamiento de este sistema.

GRABADOR DE DATOS (EDR)

Este vehículo está equipado con un grabador de datos (EDR). El propósito principal del EDR es grabar, en ciertos choques o situaciones cercanas a choque, como el despliegue de las bolsas de aire o golpear contra un obstáculo en el camino, los datos ayudarían a entender cómo operaron los sistemas del vehículo.

Por favor, consulte “Sistemas de protección para los pasajeros” en el capítulo “Seguridad” de este manual, para obtener más información sobre el funcionamiento del grabador de datos (EDR).





MANTENIMIENTO

El correcto mantenimiento le permite mantener el rendimiento de su vehículo a lo largo del tiempo, así como limitar los costos de operación y salvaguardar la eficacia de los sistemas de seguridad. Este capítulo le explica cómo.

CONTENIDO

■ MANTENIMIENTO PROGRAMADO 295

- Revisiones periódicas 295
- Uso severo del vehículo 295

■ COMPARTIMIENTO DEL MOTOR ... 296

- Motor 2.0L 296
- Motor 2.9L 297
- Aceite de motor 297
- Líquido de refrigeración del motor. 299
- Líquido lavaparabrisas/lavafaros... 299
- Líquido de frenos 299
- Aceite del sistema de activación de la transmisión automática 299
- Consejos útiles para prolongar la duración de la batería 299

■ BATERÍA 300

- Batería 300

■ RECARGA DE LA BATERÍA 300

- Advertencias 300

■ PROCEDIMIENTOS DE MANTENIMIENTO 301

- Aceite de motor 301
- Filtro de aceite de motor 302
- Filtro de aire 302
- Mantenimiento del sistema de aire acondicionado 302
- Lubricación de las partes móviles de la carrocería 303
- Limpiaparabrisas 303
- Sistema de escape 304
- Sistema de refrigeración 305
- Sistema de frenado 307
- Transmisión automática (si así está equipado) 307

■ FUSIBLES 308

- Información general 308
- Ubicación de los fusibles 309

■ SUSTITUCIÓN DE UNA LÁMPARA. 313

- Indicaciones generales 313
- Reemplazo del foco exterior 315
- Sustitución de una lámpara interna 315

■ LLANTAS 316

- Información de seguridad de llantas 316
- Número de identificación de la llanta (TIN) 318
- Terminología de llantas y definiciones 319
- Carga y presión de la llanta 320

■ LLANTAS - INFORMACIÓN GENERAL 323

- Presión de la llanta 323
- Presiones de inflado de las llantas. 323
- Presiones de las llantas para funcionamiento a alta velocidad 324
- Presión de inflado de llantas recomendada en frío. 324
- Motor 2.0 L 325
- Motor 2.9 L 325
- Llantas de capas radiales 326
- Llanta que puede rodar con baja presión (Run Flat) (si así está equipado). 326
- Patinado de las llantas 326
- Indicadores de desgaste 326





- Vida útil de la llanta..... 327
- Reemplazo de las llantas 327
- Llantas de refacción (si así está equipado)..... 328
- Tipos de llantas..... 329
- Cadenas para llantas (dispositivos de tracción)..... 330
- Recomendaciones sobre la rotación de los neumáticos 331
- **GRADOS UNIFORMES DE CALIDAD DE LAS LLANTAS 332**
 - Desgaste..... 332
 - Grados de tracción..... 332
 - Grados de temperatura 332
- **ALMACENAMIENTO DEL VEHÍCULO 333**
 - Dispositivo de apertura manual del portón de la cajuela 333
- **CARROCERÍA 334**
 - Protección contra los agentes atmosféricos 334
- **INTERIORES..... 336**
 - Asientos y partes tapizadas 336



MANTENIMIENTO PROGRAMA- DO

Un correcto servicio es fundamental para garantizar una larga vida del vehículo en las mejores condiciones.

Por este motivo, se ha planificado una serie de controles y servicios para su vehículo a intervalos fijos en función de la distancia y el tiempo, tal y como se describe en el Plan de mantenimiento programado que puede consultar en su Póliza de garantía

Antes de cada servicio, siempre es necesario seguir cuidadosamente las instrucciones del Plan de servicio programado (p. Ej., Verificar periódicamente nivel de líquidos, presión de las llantas, etc.).

Un distribuidor autorizado ofrece el servicio programado de acuerdo con un programa de tiempo establecido. Si durante cada operación, además de las programadas, surge la necesidad de más reemplazos o reparaciones, estas podrán realizarse únicamente con el consentimiento explícito del propietario.

NOTA: Los mantenimientos programados están establecidos por el fabricante. Si no se realizan estos mantenimientos se pierde la garantía.

Le recomendamos informar a su distribuidor autorizado de posibles fallas de funcionamiento, sin esperar al próximo mantenimiento.

Revisiones periódicas

Consulte póliza de garantía y antes de realizar viajes largos, revise y restablezca, si es necesario:

- Nivel de refrigerante del motor.
- Nivel de líquido de frenos (si es insuficiente, consulte a un distribuidor autorizado lo antes posible).
- Nivel de líquido lavaparabrisas.
- Presión y estado de inflado de las llantas.
- Funcionamiento del sistema de iluminación (faros, intermitentes, luces de emergencia, etc.).
- Funcionamiento del sistema de limpieza / lavaparabrisas y la posición / el desgaste de las plumas del limpiaparabrisas
- Inspeccione las juntas homocinéticas / universales.

Consulte póliza de garantía, revise y, si es necesario, reponga el nivel de aceite motor.

Para saber cuánto aceite motor hay, utilice siempre la varilla de control. Efectuar el control con el vehículo estacionado sobre una superficie horizontal.

Uso severo del vehículo

Si utiliza el vehículo sobre todo en una de estas condiciones:

- Carreteras de terracería.

MANTENIMIENTO

- Trayectos breves (menos de 7-8 km) y frecuentes con una temperatura exterior bajo cero.
- Motor que funciona frecuentemente en ralentí o conducción de largas distancias a baja velocidad
- En caso de inactividad por un período prolongado.

Debe efectuar las siguientes verificaciones con más frecuencia de lo indicado en el Plan de mantenimiento programado:

- Revisión de la limpieza de las cerraduras del cofre y de la cajuela, limpieza y engrase de las palancas.
- Revisión visual del estado de: motor, transmisión, tuberías rígidas y flexibles de los tubos (escape - alimentación combustible - frenos), elementos de goma (cubiertas - uniones - soportes, etc.).
- Revisión del estado de carga y nivel del líquido de la batería (electrolito).
- Revisión visual del estado de las bandas de control de los accesorios.
- Revisión y eventual cambio del aceite del motor y del filtro de aceite.
- Revisión y eventual cambio del filtro antipolen.
- Revisión y eventual cambio del filtro de aire.

GIULIA

COMPARTIMIENTO DEL MOTOR

Motor 2.0L

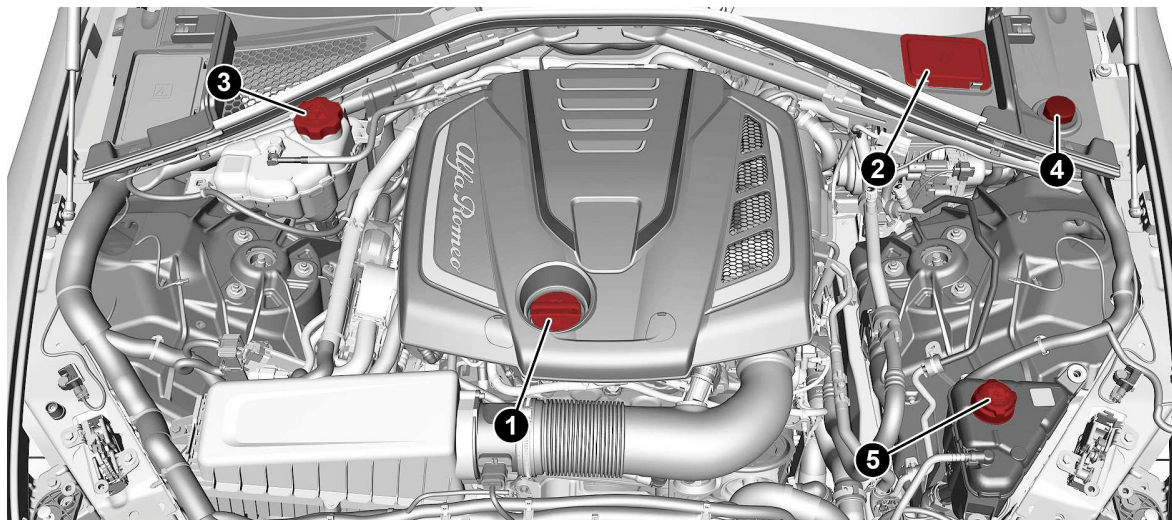

1. Boca de llenado aceite motor.
2. Cubierta de acceso al tapón del depósito del líquido de frenos.
3. Tapón del depósito del líquido refrigerante del motor
4. Tapón depósito líquido lavaparabrisas/lavafaros.
5. Tapón del depósito del líquido refrigerante (Intercooler) del motor.

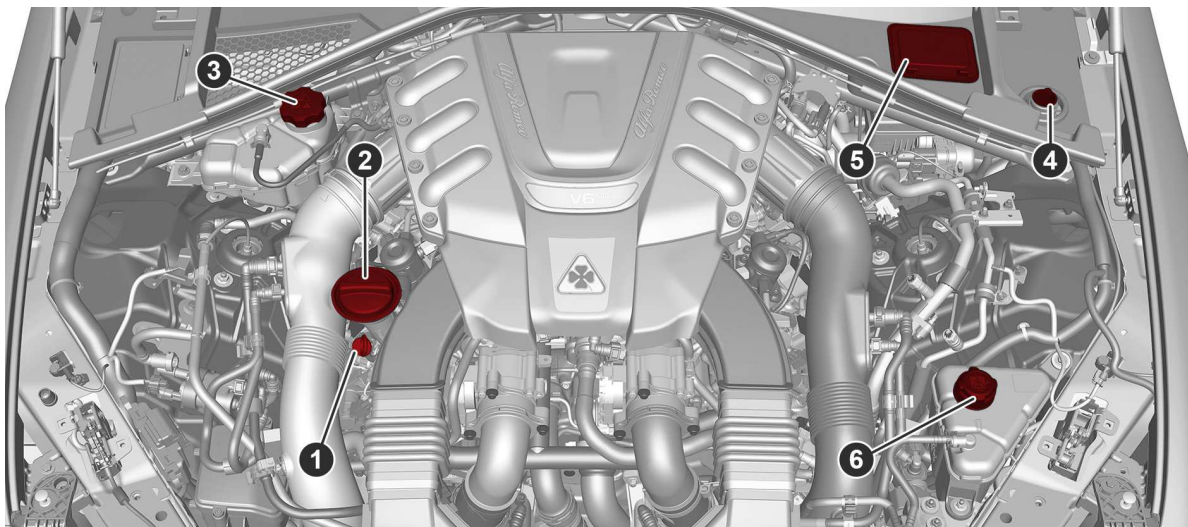
**Motor 2.9L**

1. Varilla del nivel del aceite del motor
2. Tapón del depósito de aceite del motor
3. Tapón del depósito del líquido refrigerante del motor
4. Tapón depósito líquido lavaparabrisas/lavafaros
5. Tapón del depósito del líquido de frenos
6. Tapón del depósito del líquido refrigerante (Intercooler) del motor

Aceite de motor

El nivel de aceite del motor se puede ver en la pantalla del módulo de instrumentos cada vez que se arranque, o en la pantalla del sistema de infotecnología activando, desde el menú principal (tecla MENÚ) sucesivamente las siguientes funciones: "Información del Vehículo" y "Aceite de motor".



Comprobar, a través de las 6 marcas de la pantalla, que el nivel de aceite esté comprendido entre el MÍN. y el MÁX.: 1 marca, nivel MÍN.; 6 marcas, nivel MÁX.

NOTA: Tenga cuidado cuando llene líquidos debajo del cofre, como aceite de motor, líquido limpiaparabrisas, anticongelante, etc., para minimizar los derrames sobre la parte superior del motor. Cualquier exceso de líquido que se derrame sobre la parte superior del motor debe eliminarse con aire comprimido o un paño absorbente.

Si el nivel de aceite está cerca o por debajo de la marca MIN, agregue aceite gradualmente a través del llenador (consulte "Actualización de indicación de nivel de aceite y llenado en pantalla" en esta sección) considerando que cada muesca que se muestra en la pantalla corresponde aproximadamente a 250 ml. (8,8 onzas líquidas).

El nivel de aceite también se puede verificar manualmente en el motor 2.9L.



¡PRECAUCIÓN!

Asegúrese de no agregar demasiado aceite al llenar, puede dañar el motor. Nunca exceda la marca MAX. El nivel de aceite puede verse inmediatamente en la pantalla. Es aconsejable verificar el nivel de aceite en pasos intermedios utilizando la varilla medidora de aceite (sólo motor 2.9L)



¡PRECAUCIÓN!

El nivel de aceite no es actualizado inmediatamente en la pantalla después de reabastecerlo. Por lo tanto, espere a que el nivel de aceite se actualice en pantalla y siga el procedimiento siguiente.

NOTA: Siempre reinstale la tapa del aceite y apriétela al torque necesario cuando la quite para llenar el aceite. Nunca encienda el motor con la tapa abierta, puede caerse el aceite del motor.

Procedimiento manual de control de nivel de aceite

Motor 2.9L (si así está equipado)

Con el vehículo estacionado en una superficie horizontal, comprobar que el nivel de aceite esté entre las indicaciones MIN y MAX de la varilla de control. Sacar la varilla de control del nivel de aceite del motor, limpiarla con un paño que no deje restos e introducirla otra vez. Volver a sacarla por segunda vez y comprobar que el nivel de aceite motor esté entre las referencias MÍN. y MÁX. marcadas en la misma varilla.

Actualización de la indicación de Nivel de aceite en la pantalla del motor 2.9L

Para garantizar la visualización correcta del nivel de aceite en la pantalla después de haber efectuado el llenado, siga el proceso abajo::

- Deje el vehículo estacionado sobre una superficie horizontal y el motor en marcha por aproximadamente 5 minutos (temperatura mayor a 90°C (198°F)) y después apagar el motor.
- Esperar 5 minutos, poner la ignición ON (encendido) sin arrancar el motor y esperar unos segundos.

NOTA: Si no se actualiza la indicación del nivel después del procedimiento descrito, repita el ajuste del motor, apague el motor y espere otros 5 minutos antes de encenderlo nuevamente. Si la indicación no se actualiza después del segundo arranque, contacte a un distribuidor autorizado.

Motor 2.0 L (si así está equipado)

Si se necesita recargar aceite de motor, para asegurar la indicación correcta del nivel de aceite en la pantalla, siga este proceso.

- Deje el vehículo estacionado sobre una superficie horizontal y el motor en marcha por aproximadamente 5 minutos (temperatura mayor a 80°C (176°F)) y después apagar el motor.
- Arranque el motor nuevamente y manténgalo en ralentí por alrededor de 2 minutos.

NOTA: Si agrega una cantidad específica y el indicador no muestra "Full" (lleno), contacte a un Distribuidor Autorizado.

GIULIA

**¡ADVERTENCIA!**

Si se requiere rellenar el aceite de motor, espere a que el motor se enfríe antes de aflojar la tapa de la boca de llenado, particularmente en vehículos con tapa de aluminio (si así está equipado). **ADVERTENCIA: ¡Riesgo de quemaduras!**

**¡PRECAUCIÓN!**

- El nivel de aceite nunca debe superar la referencia MAX.
- Si la referencia MAX es superada (última marca se vuelve roja) después del llenado, vaya a su distribuidor autorizado lo más pronto posible para eliminar el exceso de aceite.
- No agregue un aceite diferente a lo existente en el motor.
- El aceite y filtro de aceite usados contienen sustancias que pueden ser dañinas para el medio ambiente. Para cambiar el aceite y filtros, le recomendamos contactar a su distribuidor autorizado.

Líquido de refrigeración del motor

Si el nivel no es suficiente, desenrosque el tapón del depósito y vierta el líquido descrito en el capítulo "Datos técnicos".

Líquido lavaparabrisas/lavafaros

El depósito del líquido lavaparabrisas y lavafaros (si así está equipado) está dotado con boca de llenado telescópica.

Si el nivel es muy bajo, retire el tapón del depósito y eleve la boca, luego vierta el líquido descrito en el capítulo "Datos técnicos".

NOTA: Tenga cuidado cuando llene líquidos debajo del cofre, como aceite de motor, líquido limpiaparabrisas, anticongelante, etc., para minimizar los derrames sobre la parte superior del motor. Cualquier exceso de líquido que se derrame sobre la parte superior del motor debe eliminarse con aire comprimido o un paño absorbente.

NOTA: El sistema lavafaros no funcionará si el nivel del líquido es bajo (como lo indica el símbolo en la pantalla del panel de instrumentos). En los vehículos equipados con lavafaros, hay una marca de referencia en la varilla medidora: SÓLO el lavaparabrisas/lavaparabrisas trasero funciona con el nivel por debajo de esta referencia.

Líquido de frenos

Comprobar que el líquido esté al nivel máximo. Si el nivel del líquido en el depósito es insuficiente, acudir lo antes posible a su distribuidor autorizado para que revisen el sistema.

Aceite del sistema de activación de la transmisión automática

El nivel de aceite de la transmisión, solo puede ser revisado por su distribuidor autorizado.

Consejos útiles para prolongar la duración de la batería

Para evitar que la batería se descargue rápidamente y prolongar su duración, respetar escrupulosamente las siguientes indicaciones:

- Al estacionar el vehículo, asegurarse de que las puertas, y la cajuela estén bien cerrados para evitar que los plafones dentro del habitáculo queden encendidos.
- Con el motor apagado, no dejar los dispositivos encendidos durante mucho tiempo (por ejemplo, radio, las luces de emergencia, etc.).
- Antes de realizar cualquier intervención en la instalación eléctrica, desconectar el cable del polo negativo de la batería.

Si, después de comprar el vehículo, se desea instalar accesorios eléctricos que necesiten alimentación eléctrica permanente (por ej. alarma, etc.) o accesorios que afecten al balance eléctrico, acudir a su distribuidor autorizado, cuyo personal calificado valorará el consumo eléctrico global.



¡PRECAUCIÓN!

La batería mantenida durante largo tiempo en estado de carga inferior al 50% se daña por sulfatación, reduciendo su capacidad y su aptitud para el arranque. Además, presenta mayor riesgo de congelación (que ahora puede producirse a -10°C).

NOTA: Después que la batería es desconectada, la dirección debe ser inicializada. La luz de advertencia  se encenderá en el tablero de instrumentos para indicar esto. Para realizar este procedimiento, simplemente gire el volante todo su recorrido de un extremo al otro, y después gírelo de regreso a la posición central.

Batería

La batería no requiere que se reponga el electrolito con agua destilada. No obstante, es necesario llevar a cabo un control periódico con su distribuidor autorizado para comprobar su eficiencia. Para el mantenimiento de la batería, seguir las indicaciones del fabricante de la misma.

Sustitución de la batería

Si fuera necesario, sustituir la batería por otra original con las mismas características. Para el mantenimiento de la batería, seguir las indicaciones del fabricante de la misma batería.



¡ADVERTENCIA!

- El líquido presente en la batería es tóxico y corrosivo. Evitar el contacto con la piel, los ojos o ropa. No acercarse a la batería con llamas libres o posibles fuentes de chispas: peligro de explosión e incendio. Ver en el capítulo de En caso de emergencia "Arranque con cables pasacorrente" Si el ácido salpica a los ojos o la piel, enjuague el área inmediatamente con abundante agua.
- El gas de la batería es inflamable y explosivo. No aproxime flamas o chispas a la batería. No use una batería de refuerzo o cualquier otra fuente de recarga cuya salida sea de más de 12 voltios. No permita que las abrazaderas de cable tengan contacto una con la otra.
- Los postes, terminales y accesorios relacionados de la batería contienen plomo y compuestos de plomo. Lave sus manos después de manipularlos.

NOTA: No será posible abrir la compuerta levadiza con la llave o presionando el botón en el compartimiento de pasajeros cuando se ha desconectado la batería. Por lo tanto, coloque la correa de desbloqueo en el seguro de la compuerta antes de desconectar la batería. El procedimiento está descrito en la sección "Almacenamiento del vehículo" de este capítulo.

Lavado a presión

No se recomienda limpiar el compartimiento del motor con una lavadora de alta presión.



¡PRECAUCIÓN!

Se han tomado precauciones para proteger todas las piezas y conexiones, sin embargo, las presiones generadas por estas máquinas son tales que no se puede garantizar una protección completa contra la entrada de agua.

RECARGA DE LA BATERÍA

Advertencias



¡ADVERTENCIA!

- No cargar o recargar nunca una batería congelada: podría explotar a causa del hidrógeno que queda capturado dentro de los cristales de hielo.
- En cada momento del proceso de carga o recarga, asegurarse de que las chispas y llamas libres permanezcan lejos de la batería.

NOTA:

- Antes de usar un dispositivo de recarga, comprobar siempre que éste sea el adecuado para la batería instalada, con vol-



taje constante (inferior a 14,8 V) y bajo amperaje (límite máximo 15 Amps).

- Recargar la batería en un lugar bien ventilado.
- Antes de usar los dispositivos para cargar o mantener el estado de carga de la batería, seguir atentamente las instrucciones proporcionadas con el dispositivo para conectarlo de manera correcta y segura a la batería del vehículo.

Es posible recargar la batería sin desconectar los cables del sistema eléctrico del vehículo.

- Para acceder a la batería, retire el panel de acceso, dentro de la cajuela.



Panel de acceso a la Batería

- Retire la tapa de protección 1 y conectar la terminal del cable positivo del cargador (normalmente de color rojo) al terminal positivo (+) de la batería.
- Conecte la terminal del cable negativo del cargador (normalmente de color negro) a

la tuerca 2 cerca de la terminal negativa (-) de la batería, como se muestra.

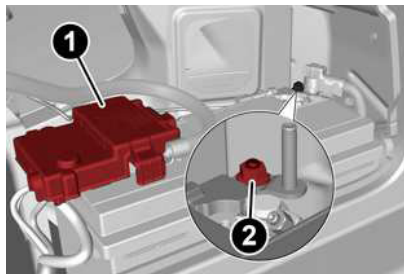

Batería

- 1 — Tapa de protección
- 2 — Poste negativo(tuerca)

El vehículo está equipado con sensor IBS (Sensor inteligente de batería) capaz de medir las corrientes de carga y de descarga y calcular el nivel de carga y la condición general de la batería. Este sensor está colocado junto a la terminal negativa (-) de la batería.

Para un procedimiento correcto de carga/recarga, la corriente de carga debe pasar a través del sensor IBS.

1. Encender el cargador y seguir las instrucciones en el correspondiente manual de usuario para recargar totalmente la batería.
2. Una vez cargada, apagar el cargador antes de desconectarlo de la batería.
3. Desconectar en primer lugar la terminal del cable negro del cargador de la batería

GIULIA

MANTENIMIENTO

y posteriormente la terminal del cable rojo.

4. Volver a montar la tapa de protección de la terminal positiva de la batería y la tapa de acceso al compartimento de la batería.

NOTA: Si se utiliza un cargador de batería tipo "rápido" con la batería montada en el vehículo, antes de conectar el cargador desconectar los dos cables de la batería del vehículo. No utilizar el cargador de batería tipo "rápido" para proporcionar la tensión de arranque.

PROCEDIMIENTOS DE MANTENIMIENTO

Las páginas siguientes contienen las normas sobre el mantenimiento necesario previsto por el personal técnico que ha diseñado el vehículo.

Además de estas indicaciones para el mantenimiento especificadas en el mantenimiento programado ordinario, hay otros componentes que podrían necesitar reparaciones o sustituciones durante el ciclo de vida del vehículo.

Aceite de motor

Control del nivel de aceite motor

Para garantizar la correcta lubricación del motor es indispensable que el aceite se mantenga siempre al nivel prescrito (ver el apar-



tado “Compartimiento del motor” en este capítulo).

Comprobar el nivel de aceite a intervalos regulares, por ejemplo cada 3,000 km (1.864 millas).

Debe comprobarse una vez que se alcanza la temperatura de funcionamiento completa.

Además, el vehículo debe estacionarse en una superficie lo más llana posible.

Se puede verificar el nivel de aceite del motor a través del sistema de información y entretenimiento. Para acceder a la función, activar el menú principal (tecla MENÚ), seleccionar luego las siguientes opciones: “Información del Vehículo”; “Aceite de motor”.

Sustitución del aceite motor

Para más información sobre los intervalos de mantenimiento correctos, consultar el “Mantenimiento Preventivo del Vehículo” en su póliza de garantía.

Elección del tipo de aceite motor

Para garantizar prestaciones óptimas y la máxima protección en cualquier condición de funcionamiento, se recomienda utilizar exclusivamente aceites motor certificados (ver lo descrito en el apartado “Líquidos y lubricantes” en el capítulo “Datos técnicos”).

Aditivos para aceite motor

Se recomienda vivamente no añadir aditivos (con excepción de los colorantes de detección de las pérdidas) al aceite motor.

El aceite motor es un producto específicamente preparado para el vehículo y sus prestaciones pueden verse reducidas o alteradas por el añadido de otros aditivos.

Eliminación del aceite usado y de los filtros correspondientes

Para la eliminación del aceite motor y de los filtros correspondientes, dirigirse a las entidades competentes para más información sobre la normativa local.

NOTA: La eliminación del aceite usado y de los filtros de aceite realizada de manera incorrecta puede provocar graves daños al medio ambiente.

Filtro de aceite de motor

El filtro de aceite del motor debe reemplazarse por un filtro nuevo en cada cambio de aceite del motor.

Sustitución del filtro de aceite motor

El filtro de aceite motor debe sustituirse cada vez que se sustituye el aceite motor. Para la sustitución se recomienda utilizar una parte original, diseñada especialmente para este vehículo.

Filtro de aire

Sustitución del filtro de aire

Para más información sobre los intervalos de mantenimiento correctos, consultar el “Mantenimiento Preventivo del Vehículo” en su póliza de garantía. Para la sustitución se recomienda utilizar una parte original, diseñada especialmente para este vehículo.

Mantenimiento del sistema de aire acondicionado

Para garantizar las mejores prestaciones, el sistema de aire acondicionado debe comprobarse y someterse a mantenimiento con su distribuidor autorizado al principio del verano.



¡PRECAUCIÓN!

No utilice sustancias químicas para lavar el sistema de aire acondicionado ya que los componentes internos podrían dañarse. Este tipo de daño no está cubierto por la garantía.

Sustitución del filtro de aire de la cabina

Para más información sobre los intervalos de mantenimiento correctos, consultar el “Mantenimiento Preventivo del vehículo”. Para la sustitución del filtro, acudir al taller de un distribuidor autorizado.



¡ADVERTENCIA!

Solicite el uso exclusivo de refrigerantes y lubricantes para compresores aprobados por el fabricante e idóneos para el sistema de aire acondicionado específico del vehículo. Algunos refrigerantes no aprobados son inflamables y podrían explotar, con riesgo de lesiones. El uso del refrigerante o lubricantes no aprobados puede también comprometer la eficiencia del sistema, haciendo que sean necesarias reparaciones costosas.

Lubricación de las partes móviles de la carrocería

Asegurarse de que las cerraduras y los puntos de articulación de la carrocería, incluidos elementos como las guías de los asientos, las bisagras de las puertas (y los rodillos correspondientes), el portón de la cajuela y el cofre, se lubriquen periódicamente con grasa a base de litio para asegurar su funcionamiento correcto y silencioso, y para protegerlos contra oxidación y desgaste.

Limpiar cuidadosamente las partes para eliminar cualquier resto de polvo y suciedad. Después de la lubricación, eliminar el aceite o la grasa en exceso.

Prestar especial atención también a los dispositivos de cierre del cofre, para garantizar su funcionamiento correcto. Al realizar operaciones en el cofre, exclusivamente con

motor frío, recordar que deben comprobarse, limpiarse y lubricarse los dispositivos de cierre, desenganche y de seguridad correspondientes.

Lubricar las cerraduras externas dos veces al año. Aplicar una pequeña cantidad de lubricante de alta calidad directamente en la cerradura. Acudir, si es necesario, con su distribuidor autorizado.

Limpiaparabrisas

Limpiar periódicamente el cristal del parabrisas y de la luneta térmica y el perfil en goma de las plumas del limpiaparabrisas utilizando una esponja o un paño suave y un detergente no abrasivo. De este modo se eliminan la sal o las impurezas que se han acumulado durante la marcha.

El uso prolongado de los limpiaparabrisas con el cristal seco puede provocar el deterioro de las plumas, además de la abrasión de la superficie del cristal. Para eliminar las impurezas presentes en el cristal seco, utilizar siempre los lavaparabrisas.

En caso de temperaturas exteriores severas, por debajo de -17.8°C (0°F), comprobar que la parte de goma en contacto con el cristal pueda moverse. Si es necesario, desbloquearla con un producto anticongelante adecuado. Evite utilizar los limpiaparabrisas para quitar escarcha o hielo. Además, evite el contacto del perfil de goma de las plumas

con derivados del petróleo como aceite motor, gasolina, etc.



¡ADVERTENCIA!

Viajar con las plumas del limpiaparabrisas desgastadas representa un grave riesgo, ya que reduce la visibilidad en caso de malas condiciones atmosféricas.

NOTA: La duración prevista de las plumas limpiaparabrisas varía en función de su frecuencia de uso; en cualquier caso, se recomienda sustituir las plumas una vez al año aproximadamente. Cuando las plumas están desgastadas puede notarse ruido, rayas en el cristal o bien estrías de agua. En este caso, limpiar las plumas limpiaparabrisas o sustituir las, si es necesario.

Elevación de las plumas limpiaparabrisas (Función "Service position")

La función "Service position" permite al conductor sustituir las plumas limpiaparabrisas con más facilidad. Además, la activación de dicha función se recomienda en caso de nevadas y para facilitar la eliminación de posibles depósitos de suciedad en la zona de apoyo normal de las plumas, durante el lavado.

Activación de la función

Para activar esta función, desactivar el limpiaparabrisas (posición 0) antes de colocar el interruptor de ignición en posición OFF.

La función sólo puede activarse en un plazo

de 2 minutos desde que se coloca el interruptor de ignición en posición OFF.

Para activar la función, mover la palanca hacia arriba (posición inestable) durante al menos tres segundos.

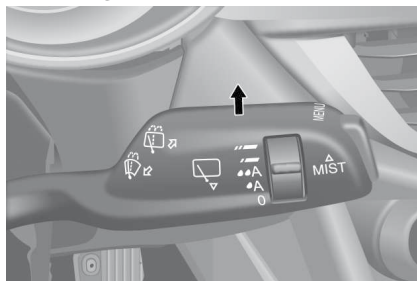

Palanca Multifuncional

Desactivación de la función

La función se desactiva en los siguientes casos:

- Transcurren más de 2 minutos antes de poner el interruptor de ignición en STOP, después de haber levantado la palanca y haber iniciado el procedimiento de Service.
- Se lleva el interruptor de ignición en posición ACC y se eleva el mando limpiaparabrisas.

Si, después de utilizar la función, se vuelve a colocar el interruptor de ignición en posición ON con las plumas en posición diferente de la de reposo (en la base del parabrisas), és-

tas volverán a colocarse en posición de reposo únicamente mediante mando de la palanca (movimiento de la palanca hacia arriba, en posición inestable) o bien al superar la velocidad de 5 km/h (3 mph).

Sustitución de las plumas del limpiaparabrisas

Realizar las siguientes operaciones:

1. Levantar el brazo del limpiaparabrisas, pulsar la lengüeta del muelle de enganche y extraer la escobilla del brazo.

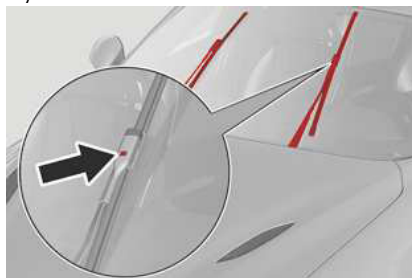

Lengüeta de liberación del limpiaparabrisas

2. Coloque la nueva escobilla, inserte la lengüeta en el alojamiento específico del brazo y asegurándose de que queda bloqueada;
3. Bajar el brazo del limpiaparabrisas en el cristal.

NOTA: No accionar el limpiaparabrisas con las plumas levantadas del cristal.

Lavaparabrisas

Los rociadores del lavaparabrisas son fijos. Si el chorro no sale, comprobar en primer lugar que haya líquido en el depósito de los lavaparabrisas.

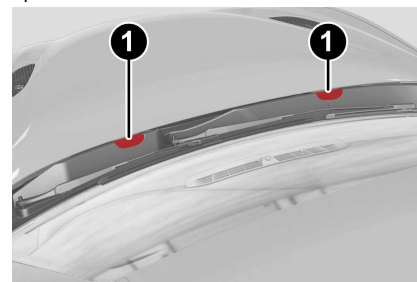

Rociadores del lavaparabrisas

- 1 — Pulverizadores del lavaparabrisas

A continuación, compruebe que los orificios de salida no estén obstruidos; si así fuera, utilizar una aguja para destaparlos.

Sistema de escape

Un mantenimiento correcto del sistema de escape del motor representa la mejor protección contra las filtraciones de monóxido de carbono en el habitáculo.

Si se detecta un ruido anómalo en el escape, o la presencia de humo en el interior del habitáculo, o bien si los bajos de la carrocería o la parte trasera del vehículo han sufrido daños, acudir con su distribuidor autorizado para



que comprueben todo el sistema de escape y las zonas de la carrocería adyacentes, con el fin de localizar posibles componentes rotos, dañados, deteriorados o que se hayan desplazado de su posición de montaje correcta.

Soldaduras abiertas o conexiones flojas pueden causar filtraciones de gas del escape en el interior del habitáculo.

Cada vez que se eleva el vehículo, hacer que comprueben el sistema de escape. Sustituir los componentes que necesitan ser reemplazados (acudir a su distribuidor autorizado para llevar a cabo estas operaciones).

En condiciones de funcionamiento normales, el convertidor catalítico no requiere mantenimiento: no obstante, para asegurar su funcionamiento correcto y evitar daños es sumamente importante que el motor funcione perfectamente.

Para reducir al mínimo el riesgo de daños al convertidor catalítico, seguir las indicaciones siguientes:

- No apagar el motor o desactivar el interruptor de ignición con marcha engranada y vehículo en movimiento;
- No intentar arrancar el motor mediante maniobras de inercia;
- No forzar el motor si el ralentí es muy irregular o si las condiciones de funcionamiento son claramente irregulares.



¡ADVERTENCIA!

- Las emisiones de escape son muy peligrosas y pueden resultar mortales. De hecho, contienen monóxido de carbono, un gas incoloro e inodoro que, si se inhala, puede ocasionar desmayos o envenenamientos.
- El sistema de escape puede alcanzar elevadas temperaturas y puede provocar un incendio en caso de que se estacione el vehículo sobre materiales inflamables. También la hierba o las hojas secas pueden incendiarse si entran en contacto con el sistema de escape. Evitar estacionar el vehículo o utilizarlo donde el sistema de escape pueda entrar en contacto con material inflamable.

Sistema de refrigeración



¡ADVERTENCIA!

- Usted u otras personas pueden resultar seriamente quemados por líquido refrigerante (anticongelante) caliente o el vapor del radiador. Si usted ve vapor saliendo del cofre, no lo abra hasta que el radiador haya tenido tiempo de enfriarse. Nunca abra el tapón a presión del radiador o del depósito de anticongelante cuando se encuentren calientes.

MANTENIMIENTO



¡ADVERTENCIA!

- Mantenga las manos, herramientas, ropa y joyería lejos del ventilador del radiador. El ventilador se enciende automáticamente y puede realizarlo en cualquier momento, sin que el motor esté encendido.
- Cuando trabaje cerca del ventilador del radiador, desconéctelo o coloque el interruptor de ignición en la posición de apagado. El ventilador es controlado por temperatura.

Comprobación del líquido de refrigeración motor

Comprobar el líquido de refrigeración del motor cada cambio de aceite o antes de un largo viaje.

Si en el líquido de refrigeración motor hubiera impurezas es preciso vaciar, lavar y reponer el líquido en el sistema: acudir con su distribuidor autorizado.

Comprobar que en la parte delantera del condensador no haya una acumulación de insectos, hojas u otros residuos. Si fuese necesario, limpiarla pulverizando agua con cuidado.

Comprobar que la goma de los tubos flexibles del sistema de refrigeración motor no esté deteriorada y que no haya grietas, desgarros, cortes y obstrucciones del lado



del depósito de expansión y los conectores del radiador. Si se sospechan fugas en el sistema (por ejemplo si se necesitan llenados frecuentes), acudir con su distribuidor autorizado para que comprueben el sellado del sistema.

Con motor apagado y temperatura de funcionamiento normal, comprobar que el tapón del radiador del sistema de refrigeración esté bien cerrado.

**¡ADVERTENCIA!**

- No abra un sistema de enfriamiento del motor si está caliente. Nunca agregue refrigerante cuando el motor esté sobrecalentado. No afloje ni quite el tapón para enfriar un motor sobrecalentado. El calor causa que la presión se acumule en el sistema de enfriamiento. Para evitar quemaduras o lesiones, no quite el tapón de presión mientras el sistema está caliente o bajo presión.
- No utilice un tapón de presión distinto al especificado para su vehículo. Usted puede sufrir lesiones y se puede dañar el motor.

NOTA: Antes de retirar la tapa del depósito del refrigerante, espere a que el sistema se enfríe

Llenado / vaciado / lavado del líquido de refrigeración motor

Si el líquido de refrigeración motor (anticon-

gelante) está sucio, acudir con su distribuidor autorizado para que realicen las intervenciones de limpieza y lavado.

Para más información sobre los intervalos de mantenimiento correctos, consultar el "Mantenimiento Preventivo del Vehículo".

NOTA:

- Para el llenado, utilizar un líquido con las mismas características que las indicadas en la tabla "Líquidos y lubricantes" (ver el capítulo "Datos técnicos").
- No utilizar agua pura, líquidos de refrigeración motor a base de alcohol, inhibidores de corrosión o productos antióxido adicionales ya que podrían ser incompatibles con el líquido de refrigeración motor y causar la obstrucción del radiador. No se aconseja utilizar líquidos de refrigeración a base de glicol de propileno.
- Tenga cuidado cuando llene líquidos debajo del cofre, como aceite de motor, líquido limpiaparabrisas, anticongelante, etc., para minimizar los derrames sobre la parte superior del motor. Cualquier exceso de líquido que se derrame sobre la parte superior del motor debe eliminarse con aire comprimido o un paño absorbente.

Tapón del sistema de refrigeración motor

Comprobar que el tapón del depósito esté cerrado para evitar pérdidas de líquido de refrigeración motor. Si está abierto, enros-

carlo a fondo hasta notar el clic del fin de carrera.

Comprobar periódicamente el tapón y limpiarlo para eliminar cuerpos extraños que puedan haberse depositado en su superficie exterior.

**¡ADVERTENCIA!**

- Con motor caliente o sobrecalentado nunca añada líquido de refrigeración.
- No intente enfriar un motor sobrecalentado aflojando o quitando el tapón. En efecto, el calor provoca un aumento considerable de la presión en el sistema de refrigeración.
- Utilice exclusivamente los tapones previstos para el circuito de refrigeración motor para no dañar el motor.

Eliminación del líquido de refrigeración motor usado

La eliminación del líquido de refrigeración motor está sujeta a normas legales: dirigirse a las entidades competentes para más información sobre la normativa local.

NOTA:

- Para evitar que niños o animales ingieran el líquido, no conservarlo en envases abiertos y no verterlo al suelo. En caso de ingestión, acudir inmediatamente a un médico. Eliminar inmediatamente posibles restos de líquido del suelo.



- Al detener el vehículo tras recorrer un trayecto breve, podría detectarse la salida de vapores por la parte frontal del cofre. Se trata de un fenómeno normal debido a la presencia de lluvia, nieve o mucha humedad en la superficie del radiador.
- Con motor y sistema fríos, no añadir líquido de refrigeración más allá del nivel máximo indicado en el depósito dentro del compartimento del motor.

Sistema de frenado

Para asegurar la eficiencia del sistema de frenos, comprobar periódicamente sus componentes: acudir con su distribuidor autorizado para que realicen esta operación.

Para más información sobre los intervalos de mantenimiento correctos, consultar el "Mantenimiento Preventivo del Vehículo".

NOTA: Conducir con el pie apoyado en el pedal del freno puede perjudicar su eficiencia, aumentando el riesgo de accidentes. Durante la marcha no mantenga el pie en el pedal del freno para evitar que los frenos se sobrecalienten: el desgaste excesivo de las pastillas podría causar daños al sistema de frenos.

- Cuando el nivel de aceite no es suficiente, contacte a su distribuidor autorizado para que revise el sistema.
- Siempre mantenga la tapa del contenedor del líquido de frenos (en el compartimiento del motor) completamente ce-

rrada.



¡ADVERTENCIA!

- Utilice únicamente líquido para frenos recomendado por el fabricante. Refiérase a la sección "Líquidos y lubricantes" en el capítulo "Datos técnicos" para más información. Usar un tipo de líquido para frenos incorrecto puede dañar severamente el sistema de frenos. El tipo de líquido de frenos apropiado para su vehículo está indicado en el contenedor de líquido del cilindro maestro instalado de fábrica.
- Para evitar la contaminación debido a la humedad o elementos externos, utilice sólo líquido para frenos nuevo o líquido que ha sido almacenado en un contenedor cerrado. Mantenga el tapón del recipiente del cilindro maestro seguro todo el tiempo. El líquido de frenos en un recipiente abierto absorbe la humedad del aire y como resultado se obtiene un punto de ebullición más bajo. Esto puede causar que el líquido llegue a su punto de ebullición durante periodos prolongados de frenado, provocando una falla repentina del sistema de frenos. Esto puede resultar en una colisión.

MANTENIMIENTO



¡ADVERTENCIA!

- Llenar de más el recipiente del líquido de frenos puede resultar en un derramamiento del líquido sobre las partes calientes del motor, provocando que éste se incendie. El líquido de frenos puede dañar la pintura y superficies de vinil, debe tener cuidado para evitar que entre en contacto con dichas superficies
- No permita que líquidos con base en petróleo contaminen el líquido de frenos. Los componentes de selladores de freno pueden dañarse, causando una falla parcial o total del sistema de frenos. Esto puede resultar en una colisión..

Transmisión automática (si así está equipado)

Utilizar únicamente aceite del cambio con las mismas características que las indicadas en la tabla "Líquidos y lubricantes" (ver el capítulo "Datos técnicos").

Aditivos especiales

No añadir ningún tipo de aditivos al aceite del cambio automático. El aceite del cambio automático es un producto específicamente preparado para este vehículo y sus prestaciones pueden verse reducidas o alteradas por el añadido de otros aditivos.

GIULIA



¡PRECAUCIÓN!

No utilice sustancias químicas en su transmisión: podrían dañar sus componentes. Frecuencia de los cambios de aceite. Este daño no está cubierto en la Garantía Limitada de su Vehículo Nuevo.

Frecuencia de los cambios de aceite

En condiciones de funcionamiento normales del vehículo, no es necesario sustituir el aceite,



¡PRECAUCIÓN!

Si se produce una fuga de aceite de la transmisión, visite a un distribuidor autorizado de inmediato. Pueden ocurrir daños severos a la transmisión. Un distribuidor autorizado tiene las herramientas adecuadas para ajustar el nivel de líquido con precisión.

Sustitución de la batería

Si fuera necesario, sustituir la batería por otra con las mismas características. Para el procedimiento de sustitución se recomienda acudir con su distribuidor autorizado.

NOTA: Cada vez que vuelva a conectar la batería de 12 V, gire el volante completamente hacia la izquierda. Luego gire el volante completamente hacia la derecha para permitir que el sensor del ángulo de dirección aprenda los umbrales del

ángulo de dirección. Siga las instrucciones del fabricante de la batería para el mantenimiento.

NOTA: Cuando la batería está desconectada, el portón de la cajuela no se puede abrir ni con la llave ni con el botón del habitáculo. Por lo tanto, antes de desconectar la batería, extraer siempre el cordón de apertura manual del portón. El procedimiento se describe en el apartado "Almacenamiento del vehículo" de este capítulo.

FUSIBLES

Información general



¡ADVERTENCIA!

- Cuando cambie un fusible fundido, siempre use un fusible de repuesto adecuada con el mismo amperaje que el fusible original. Nunca reemplace un fusible por otro fusible de mayor amperaje. Nunca reemplace un fusible fundido con alambres metálicos o cualquier otro material. No utilizar fusibles adecuados puede causar lesiones graves, incendio y/o daños materiales.
- Antes de reemplazar el fusible, asegúrese que el interruptor de ignición esté apagado y que el resto de los servicios estén apagados y/o desactivados.



¡ADVERTENCIA!

- Si el fusible reemplazado se funde una vez más, póngase en contacto con un distribuidor autorizado.
- Si un fusible de protección general para los sistemas de seguridad (sistema de bolsas de aire, sistema de frenado), sistemas de unidades de energía (sistema de motor, sistema de cambio de velocidades) o sistema de dirección, póngase en contacto con un distribuidor autorizado.

Los fusibles protegen en contra de la corriente excesiva.

Cuando un dispositivo no está trabajando deberá verificar el circuito eléctrico dentro de los fusibles por algún corto o algún fusible quemado.

Además tenga en cuenta que cuando se usan las tomas de corriente por periodos prolongados de tiempo con el motor apagado podría descargar la batería del vehículo.

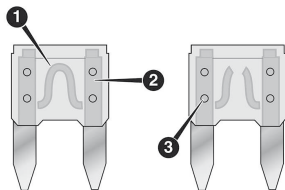

Hoja del fusible

- 1 — Circuito eléctrico
- 2 — Hoja del fusible con circuito en buen estado
- 3 — Hoja del fusible con circuito en mal estado

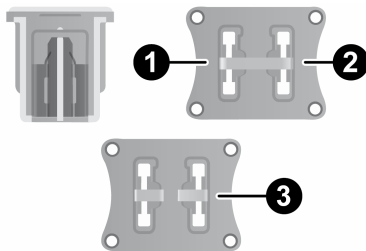

Fusible tipo J-Case

- 1 — Circuito eléctrico
- 2 — Fusible con circuito en buen estado
- 3 — Fusible con circuito en mal estado

Pinza de extracción de fusibles

Para sustituir un fusible, utilizar la pinza incluida en la dotación, situada en la caja de fusibles de la cajuela.

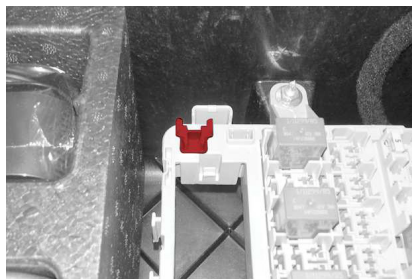

Caja de fusibles

Sujetar la pinza por las patillas superiores, presionarlas y después extraer la pinza hacia arriba.

La pinza tiene los dos extremos diferentes para extraer los distintos tipos de fusibles presentes en el vehículo:

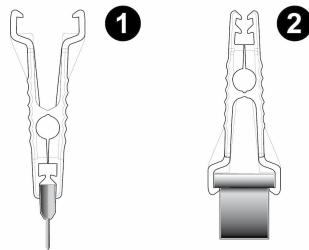

Pinzas de extracción de fusibles

- 1 — Fusible MINI
- 2 — Fusible casco-J

Después de su uso, volver a colocar la pinza

en su alojamiento, procediendo del siguiente modo:

- Sujetar la pinza por las patillas superiores.
- Presionar y empujar hacia abajo la pinza en su alojamiento, hasta oír el clic de bloqueo.

Ubicación de los fusibles

Los fusibles, que pueden ser sustituidos por el usuario, están reagrupados en dos cajas situadas bajo la pared del descansapie del lado del pasajero, dentro de la cajuela y compartimiento del motor.

Caja de fusibles bajo estribo del descansapie del lado del pasajero

Para acceder a los fusibles, realice las siguientes operaciones:

1. Elevar el extremo superior del estribo descansapie en el lado del pasajero, tirando de él para desenganchar los dos botones indicados.



Botones de liberación del descansapies

1 — Descansapies.

2. Quitar el panel deslizándolo hacia abajo después de haber desarmado los dos enganches de fijación.



Enganches de fijación en el descansapies

2 — Panel

Los fusibles están accesibles libremente en la caja.

Tras haber sustituido un fusible, asegurarse de haber bloqueado correctamente el panel 2 y el estribo descansapies 1.

Caja de fusibles de la cajuela

Para acceder a los fusibles, realice las siguientes operaciones:

1. Eleve la superficie de carga
2. Quite la tapa de la caja.

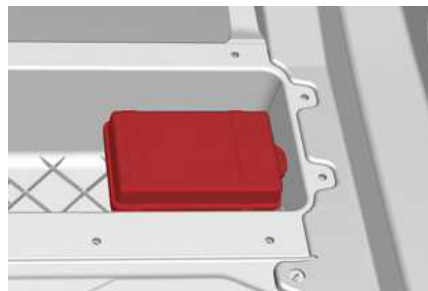

Unidad de control

Los fusibles están accesibles libremente en la caja.

La numeración que identifica el componente eléctrico correspondiente a cada fusible puede verse en la tapa.

Tras haber sustituido un fusible, comprobar que la tapa esté bien cerrada.

Unidad de control del lado del pasajero

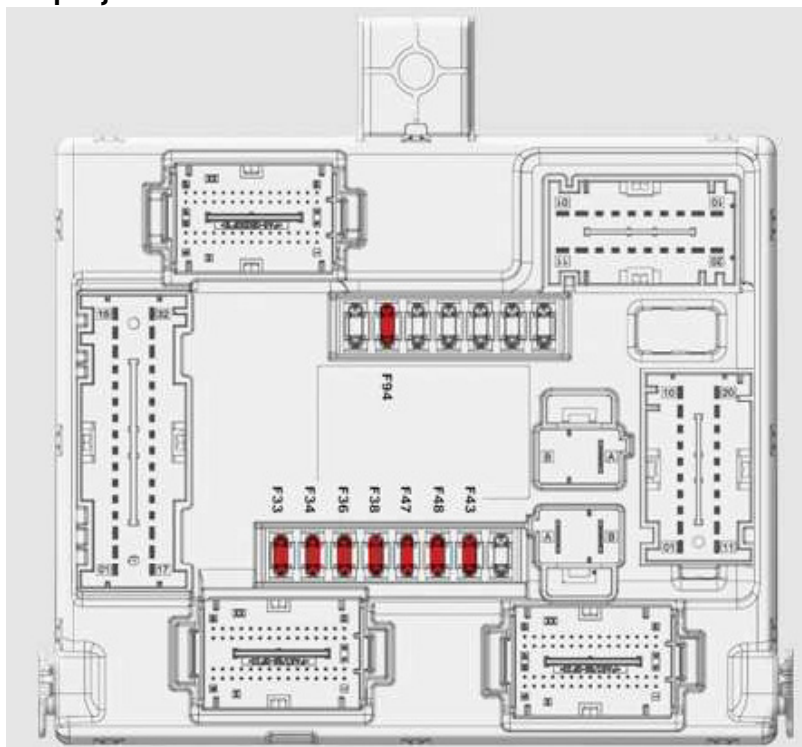

Unidad de control del lado del pasajero

Dispositivos protegidos		Fusible	Amperios
Ventana eléctrica delantero (lado conductor)		F33	25
Ventana eléctrico delantero (lado pasajero)		F34	25

Dispositivos protegidos	Fusible	Amperios
Alimentación del sistema de información y entretenimiento, Sistema de control de clima, Alarma, Plegado eléctrico de los espejos retrovisores exteriores, Sistema EOBD, Puerto(s) USB	F36	15
Dispositivo Safe Lock (Desbloqueo del lado del conductor, si así está equipado), Desbloqueo de puertas, Cierre centralizado	F38	20
Bomba lavaparabrisas	F43	20
Elevalunas eléctrico trasero izquierdo	F47	25
Elevalunas eléctrico trasero derecho	F48	25
Bobina ventanilla trasera térmica, encendedor	F94	15

Caja de fusibles debajo del cofre (PDC, si así está equipado)

Para acceder a los fusibles, quite la puerta de acceso ubicada debajo del cofre atrás a la derecha.

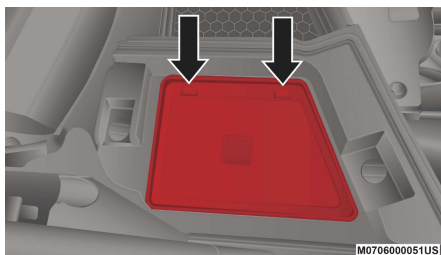

Puerta de acceso debajo del cofre

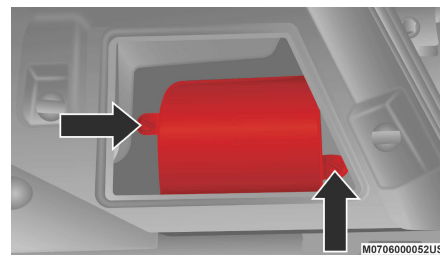

Cubierta del panel de fusibles debajo del cofre

Para quitar la cubierta de los fusibles, quite los tornillos con un desarmador.

Caja de fusibles debajo del cofre (si así está equipado)

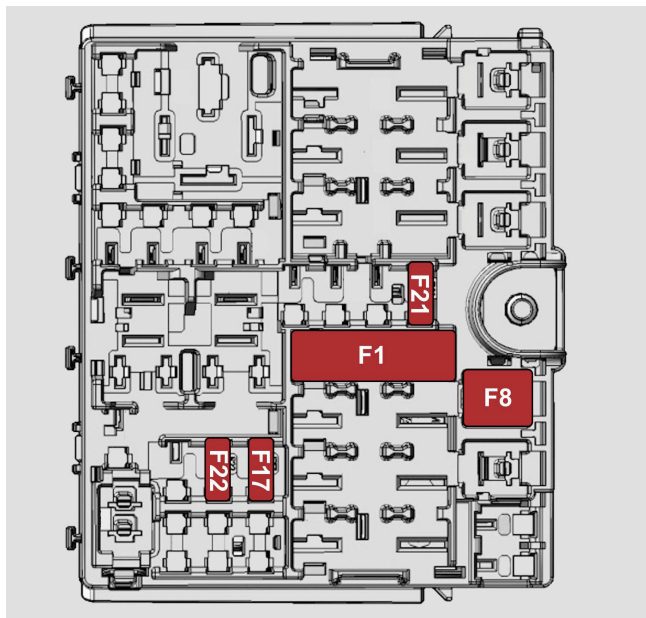

Unidad de control debajo del cofre

Dispositivos protegidos	Fusible	Amperios
Equipo de sonido Hi-Fi	F8	30
KL15/a Puerto de carga USB (C070)	F17	7.5
I-Drive / Puerto USB / PuertoAUX	F21	10
KL15/a 12V Toma de corriente (R053)	F22	20

SUSTITUCIÓN DE UNA LÁMPARA

Indicaciones generales

- Antes de sustituir una lámpara, comprobar que los contactos no estén oxidados.
- Sustituir las lámparas fundidas por otras del mismo tipo y potencia
- Tras cambiar una lámpara de los faros, comprobar que esté bien orientada
- Cuando no funcione una lámpara, antes de sustituirla, comprobar el estado del fusible correspondiente: para localizar los fusibles, vea el apartado “Fusibles” en este capítulo.

NOTA: En algunas condiciones climáticas especiales, como baja temperatura, humedad o tras un lavado, se podría formar una ligera capa de condensación en las superficies internas de los faros delanteros y traseros. Dicho fenómeno desaparece tras el encendido de los mismos.

Tipos de lámparas

En el vehículo están instaladas las siguientes lámparas:

Lámparas completamente de cristal (tipo A): se introducen a presión. Para extraerlas, hay que tirar de ellas.

A



Lámparas de bayoneta (tipo B): para extraerlas de su portalámparas, presionar el foco, girarla hacia la izquierda y extraerla.

B



Lámparas cilíndricas (tipo C): para extraerlas, soltarlas de sus respectivos contactos

C



Lámparas halógenas (tipo D): para quitar la lámpara, girar el conector y extraerlo.

D



Lámparas halógenas (tipo E): para extraer la lámpara girarla hacia la izquierda.

E



Lámparas de descarga de gas Xenón (tipo F): para extraer la lámpara, acudir con su distribuidor autorizado.

F



Lámparas	Tipo	Potencia
Intermitentes delanteras	PY24W	24W
Faros antiniebla delanteros	H11	55W
Luces de carretera/Luces de cruce (de descarga de gas Xenón)	D5S	25W
Luces de carretera/Luces de cruce (de descarga de gas Xenón)	D3S	35W
Plafón en visera de sol	1.5CP	2.1W
Plafón de la guantera	W5W	4W
Plafón de la cajuela	W5W	5W
Luces de charco (bajo el panel de la puerta)	W5W	5W



Reemplazo del foco exterior

NOTA: Realizar la operación de sustitución de la lámpara sólo con el motor apagado. Asegurarse también de que el motor esté frío, para evitar quemaduras.

Luces direccionales

Para sustituir los focos de estas luces, haga lo siguiente:

1. Trabajando desde el interior del compartimiento del motor.

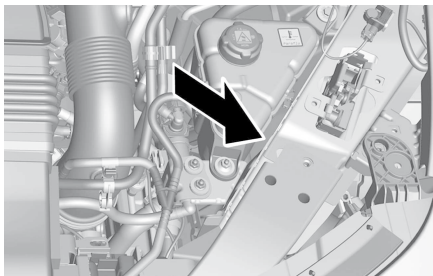

Ubicación de cubierta de protección

2. Quite la tapa.
3. Girar el ensamble del conector/foco a la izquierda y deslícelo fuera del cuerpo del faro.
4. Retire el foco deslizándolo del contenedor del faro.
5. Instale el foco nuevo, asegúrese de colocarlo correctamente en el contenedor del faro.

6. Inserte el ensamble del conector/foco en el cuerpo del faro y gírelo a la derecha para bloquearlo correctamente.

7. Instale la tapa.

Grupo óptico delantero con luces de carretera/de cruce de descarga de gas Xenón

Para la sustitución de las lámparas de cruce/de carretera, acudir con su distribuidor autorizado.



¡PRECAUCIÓN!

No toque el foco nuevo con los dedos. La contaminación con la grasa de la piel acortará drásticamente la vida del foco. Si el foco tiene contacto con cualquier superficie grasosa, límpielo con alcohol para frotar.

Sustitución de una lámpara interna

Luz del espejo de cortesía

Para sustituir las lámparas, realice las siguientes operaciones:

1. Levantar la tapa del espejo y extraer la lente, haciendo palanca en una de las dos mellas.

MANTENIMIENTO

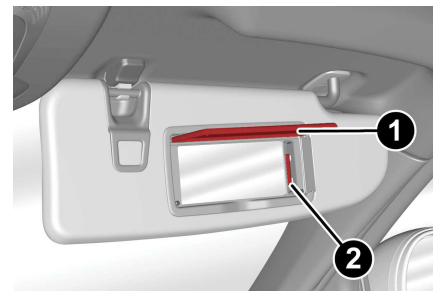

Visera de sol

- 1 — Cubierta del espejo
- 2 — Lente

2. Sustituya la lámpara, soltándola de los contactos laterales, luego colocar la nueva lámpara y asegurarse de que quede correctamente fijada entre estos.
3. Volver a montar el aplique transparente, introduciéndolo primero de un lado y, a continuación, presionando el otro hasta oír el clic de bloqueo.

Luz de la guantera

Para sustituir la lámpara, proceda de la siguiente manera:

1. Abra la guantera.
2. Retire el plafón actuando en el punto indicado por la flecha.

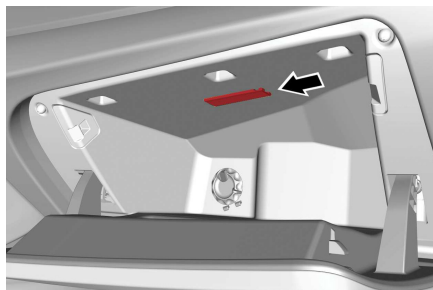
Luz de guantera

3. Abra la protección y saque la lámpara tirando del conector.

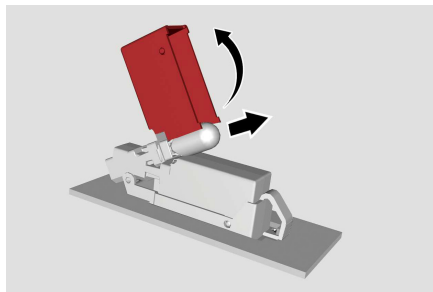
Dirección de retiro de la cubierta y foco

4. Instale la lámpara, asegurándose que esté insertada completa y correctamente.
5. Cierre la protección e las lentes.
6. Instale la luz de cortesía insertando pri-

mero un lado y después presionando en el otro hasta que encaje en su lugar.

Luces de la cajuela y luces de cortesía

Luces LED y requiere que sean reemplazadas por un Distribuidor Autorizado.

Luces de bienvenida bajo el panel de la puerta

Para sustituir la lámpara, proceda de la siguiente manera:

1. Abra la puerta y extraiga el plafón, haciendo palanca en el punto indicado por la flecha.

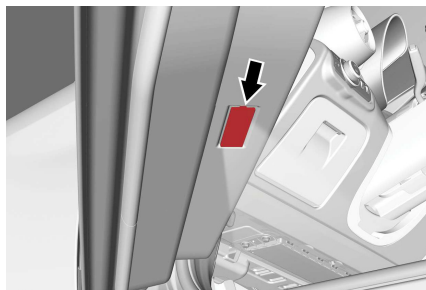
Luces de bienvenida

2. Abra la protección y sustituir la lámpara.

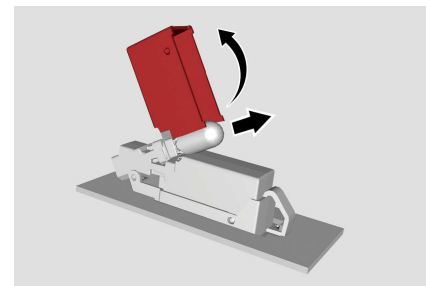
Dirección de retiro de la cubierta y foco

3. Vuelva a cerrar la protección en el protector.
4. Cierre las cubiertas protectoras en las lentes.
5. Volver a montar el plafón en su correcta posición, introduciéndolo primero de un lado y, a continuación, presionando el otro hasta oír el clic de bloqueo.

LLANTAS

Información de seguridad de llantas

Esta información de seguridad cubrirá aspectos de la siguiente información: identificadores de las llantas, número de identificación, definición y terminología de la llanta, presión de la llanta y carga de la llanta.



Marcas de las llantas

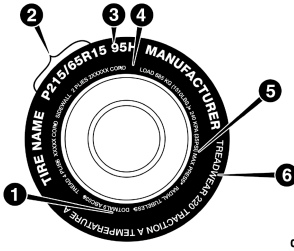

0610859395US

Marcas de llanta

- 1 — Estándar de código de seguridad US DOT (TIN)
- 2 — Medida de llanta
- 3 — Descripción del servicio
- 4 — Carga máxima
- 5 — Presión máxima de inflado
- 6 — Clasificación de desgaste, tracción y

temperatura.

NOTA:

- P (Pasajeros) - El tamaño de la llanta en unidades métricas se basa en normas de diseño estadounidense. Las llantas P en unidades métricas tienen impresa en la pared la letra "P" justo antes de la especificación del tamaño. Ejemplo: P215/65R15 95H.
- Europeo - El tamaño de las llantas en unidades métricas europeas se basa en normas de diseño europeo. Las llantas diseñadas con esta norma tienen grabado el tamaño de la llanta en la pared e inicia con el ancho de la sección. La letra "P" no aparece en la designación del tamaño de llanta. Ejemplo: 215/65R15 96H.
- LT (Camión ligero) - El tamaño de la llanta en unidades métricas se basa en normas de diseño estadounidense. La designación

del tamaño para las llantas en unidades métricas de camiones ligeros es la misma que para las llantas en unidades métricas de pasajeros, con la salvedad de que las letras "LT" que están grabadas en la pared aparecen antes que la designación del tamaño. Ejemplo: LT235/85R16.

- Las llantas de refacción temporales son llantas de refacción compactas infladas a alta presión y están diseñadas para usarse temporalmente y sólo en casos de emergencia. Las llantas diseñadas con esta norma tienen impresa en la pared la letra "T" o "S" justo antes de la especificación del tamaño. Ejemplo: T145/80D18 103M.
- El tamaño de las llantas con alta flotación se basa en normas de diseño estadounidense e inicia con el diámetro de la llanta grabado en la pared. Ejemplo: 31x10.5 R15 LT.

Tabla de tamaño de llanta

EJEMPLO
Designación del tamaño: P215/65R15XL 95H, 215/65R15 96H, LT235/85R16C, T145/80D18 103M, 31x10.5 R15 LT
P = Medida de llanta para auto de pasajeros basado en los estándares de diseño de Estados Unidos o ...en blanco... Medida de llanta para auto de pasajeros basado en los estándares diseño de Europa o
LT = Medida de llanta de camión ligero basado en los estándares de diseño de Estados Unidos o
T o S= Llanta de refacción de uso temporal.
31 = Diámetro total en pulgadas
215, 235, 145 = ancho de sección en milímetros (mm)

EJEMPLO

<p>65, 85, 80 = Relación en porcentaje (%)</p> <p style="padding-left: 20px;">— Relación en porcentaje entre ancho de sección y altura de la llanta o</p> <p>10.5 = Ancho de sección en pulgadas.</p>
<p>R = Código de construcción.</p> <p style="padding-left: 20px;">—“R” Construcción radial.</p> <p style="padding-left: 20px;">—“D” Construcción diagonal o entretejida.</p>
<p>15 16, 18 = Diámetro de la rueda en pulgadas</p>
<p>Descripción del servicio:</p>
<p>95 = Índice de carga.</p> <p style="padding-left: 20px;">— Código numérico asociado con la carga máxima que la llanta puede soportar.</p>
<p>H = Símbolo de velocidad.</p> <p style="padding-left: 20px;">— Símbolo que indica el rango de velocidad a la cual una llanta puede soportar la carga correspondiente, bajo ciertas condiciones de carga de operación.</p> <p style="padding-left: 20px;">— La máxima velocidad corresponde al símbolo de velocidad que únicamente debe alcanzarse bajo condiciones de operación especificadas. (Ejemplo. Presión de llanta, carga del vehículo, condiciones del camino y señalamientos de velocidad).</p>
<p>Identificación de carga (Load Identification):</p> <p style="padding-left: 20px;">Ausencia de cualquier texto en la cara de la llanta, indica carga estándar de la llanta [Standard Load (SL)]</p> <p style="padding-left: 20px;">XL = Carga extra o llanta reforzada o</p> <p style="padding-left: 20px;">LL = Llanta de carga o</p> <p style="padding-left: 20px;">C, D, E, F, G = Rango de carga asociado con la carga máxima que una llanta puede soportar a la presión especificada.</p>
<p>Máxima Carga [Maximum Load] = La máxima carga indica la carga máxima de diseño que puede soportar.</p>
<p>Presión Máxima [Maximum Pressure] = La máxima presión indica la máxima presión permisible de inflado en frío de la llanta.</p>

Número de identificación de la llanta (TIN)

El TIN se encuentra en uno o ambos lados de la llanta, sin embargo, el código de fecha puede estar sólo en un lado. Las llantas con paredes blancas tienen el TIN completo incluyendo el código de fecha ubicado en el lado de la pared blanca de la llanta. Busque el TIN en el lado exterior de las llantas con pared negra tal como están montadas en el vehículo. Si el TIN no se encuentra en el lado exterior, entonces lo encontrará en el lado interior de la llanta.

**EJEMPLO:****DOT MA L9 ABCD 0301****DOT** = Departamento de Transportación

—Este símbolo certifica que la llanta cumple con los estándares de seguridad del departamento de transportación de Estados Unidos y es aprobado para uso en carretera.

MA = Código que representa el lugar de manufactura de la llanta. (2 dígitos)**L9** = Código que representa la medida de la llanta. (2 dígitos)**ABCD** = Código usado por el fabricante de la llanta. (1 a 4 dígitos)**03** = Número que representa la semana en que la llanta fue fabricada. (2 dígitos)

—03 significa tercera semana.

01 = Número que representa el año en que la llanta fue fabricada. (2 dígitos)

—01 significa año 2001.

—Antes de julio de 2000, fabricantes de llantas solo requerían tener un número para representar el año en que la llanta había sido fabricada. Ejemplo: 031 puede representar 3ª semana de 1981 o 1991.

Terminología de llantas y definiciones

Término	Definición
Poste B	El poste "B" del vehículo es ya parte estructural de la carrocería ubicada entre la puerta delantera y la trasera (de un vehículo 4 puertas) corriendo desde el estribo hasta el techo.
Presión de la llanta en frío	La presión de inflado en frío de las llantas se define como la presión de las llantas después de que el vehículo no ha sido conducido durante al menos 3 horas, ni más de 1.6 km (1 milla) después del periodo mínimo de 3 horas. La presión de inflado se mide en unidades KPa (kilopascales) o PSI (libras por pulgada cuadrada).
Presión máximo de inflado	La presión de inflado máximo es la presión de inflado de una llanta en frío máxima permisible para esa llanta. La presión de inflado máxima está grabada en la pared de la llanta.
Presión de inflado recomendado	La presión de inflado de la llanta recomendada por el fabricante del vehículo como se muestra en la etiqueta de la llanta.
Etiqueta de la llanta	Una etiqueta de papel adherida permanentemente al vehículo mostrando la capacidad de carga del vehículo, el tamaño de llanta de equipo original y la presión de inflado recomendada.

Carga y presión de la llanta

NOTA: La presión a la que deben inflarse las llantas en frío se muestra en el lateral de la puerta del conductor o en el poste "B" del lado del conductor.

Revise la presión de cada llanta, incluyendo la llanta de refacción (si así está equipado), por lo menos una vez al mes.

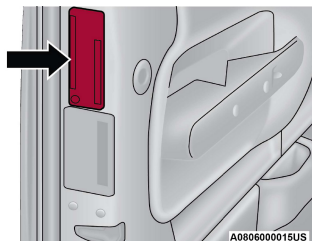

Ubicación de etiqueta en la puerta

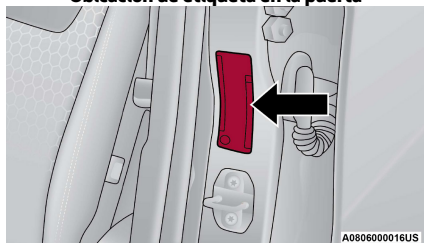

Ubicación de la etiqueta en el pilar B

Etiqueta de información de carga y llanta

TIRE AND LOADING INFORMATION			
SEATING CAPACITY - TOTAL 5		FRONT 2	REAR 3
THE COMBINED WEIGHT OF OCCUPANTS AND CARGO SHOULD NEVER EXCEED XXX kg (or) XXX lbs.			
TIRE	FRONT	REAR	SPARE
ORIGINAL TIRE SIZE	P195/70R14	P195/70R14	T125/70D15
COLD TIRE INFLATION PRESSURE	200kPa, 29PSI	200kPa, 29PSI	420kPa, 60PSI
SEE OWNER'S MANUAL FOR ADDITIONAL INFORMATION			4N109268

Esta etiqueta le dará información importante acerca de:

1. Número de personas que puede transportar en el vehículo.
2. El peso total que su vehículo puede cargar.
3. La medida de llanta diseñada para su vehículo.
4. Las presiones de inflado en frío para las llantas delanteras, traseras y de refacción.

Carga

La carga máxima del vehículo en la llanta no debe exceder la capacidad de transporte de carga de la llanta de su vehículo. No se excederá de la capacidad de transporte de carga de la llanta si respeta las condiciones de carga, el tamaño de las llantas y las presiones de inflado en frío de las llantas que se especifican en la etiqueta de información de llantas y carga y en la sección "Carga del vehículo" de este manual.

NOTA: Bajo una condición del vehículo cargado al máximo, no deben excederse los rangos de tasa de peso bruto en el eje (GAWR) para los ejes delantero y trasero. Para mayor información con respecto a las GAWR, a la carga del vehículo y al arrastre de remolque, consulte la sección "Carga del vehículo" en "Arranque y Operación".

Para determinar las condiciones de carga máxima de su vehículo, localice la información "El peso combinado de pasajeros y carga nunca deberá exceder XXX kg o XXX Lbs." En la etiqueta de información de llanta y carga. El peso combinado de ocupantes, carga / equipaje y peso de arrastre (si aplica) nunca debe exceder el peso de mencionado aquí.

Pasos para determinar el correcto límite de carga

1. Localice el enunciado "El peso combinado de los ocupantes y la carga nunca debe exceder de XXX kg o XXX libras" en la etiqueta de su vehículo.
2. Determine el peso combinado del conductor y los pasajeros que estarán viajando en su vehículo.
3. Reste el peso combinado del conductor y los pasajeros de los XXX kilogramos o las XXX libras.
4. La cifra resultante equivale a la cantidad de capacidad de carga y equipaje disponible. Por ejemplo, si la cantidad "XXX" equivale a 635 kg (1,400 lb) y habrá cinco pasajeros de 68 kg (150 lb) en su vehículo.



lo, la cantidad disponible de carga y equipaje es de 295 kg (650 lb) (puesto que $5 \times 68 = 340$, y $635 - 340 = 295$ kg, o bien $5 \times 150 = 750$, y $1,400 - 750 = 650$ lb).

5. Determine el peso combinado de equipaje y carga que se está cargando en el vehículo. Ese peso puede no exceder seguramente la capacidad de carga disponible de carga y equipaje calculada en el Paso 4.
6. Si su vehículo arrastrará un remolque, la carga del mismo será transferida al vehículo. Consulte este manual para determinar como esto reducirá la capacidad de carga disponible en su vehículo.

Ejemplo métrico para límite de carga

Por ejemplo, si la cantidad "XXX" es igual a 635 kg y habrá cinco pasajeros de 68 kg en su vehículo, la cantidad de carga disponible y capacidad de carga de equipaje es 295 kg ($635 - 340 (5 \times 68) = 295$ kg) como se muestra en el paso 4.

NOTA:

- La siguiente tabla muestra ejemplos de cómo calcular la carga total, la capacidad de carga y equipaje y arrastre de su vehículo variando la configuración de asientos y el número y tamaño de los ocupantes. Esta tabla sólo tiene propósitos ilustrativos y puede no ser precisa para la configuración de asientos y la capacidad

de transporte de carga de su vehículo.

- Para el siguiente ejemplo, el peso combinado de los ocupantes y la carga nunca debe exceder de 392 kg (865 lb).



Ocupantes			Peso combinado de ocupantes y carga de la etiqueta de presión de inflado.	MENOS	Peso combinado de sus ocupantes	=	DISPONIBLE Carga/Equipaje y peso para arrastre
TOTAL	DELANTERO	TRASERO					
EJEMPLO 1			↓		Ocupante 1: 91 Kg Ocupante 2: 59 Kg Ocupante 3: 73 Kg Ocupante 4: 45 Kg Ocupante 5: 36 Kg Peso total 304 Kg	=	↓
5	2	3					
			393 Kg	MENOS	304 Kg	=	89 Kg
EJEMPLO 2			↓		Ocupante 1: 95 Kg Ocupante 2: 82 Kg Ocupante 3: 68 Kg Peso total 245 Kg	=	
3	2	1					
			393 Kg	MENOS	245 Kg	=	148 Kg
EJEMPLO 3			↓		Ocupante 1: 91 Kg Ocupante 2: 91 Kg Peso total 182 Kg	=	
2	2	0					
			393 Kg	MENOS	182 Kg	=	211 Kg

**¡ADVERTENCIA!**

Sobrecargar las llantas es peligroso, la sobrecarga puede causar una falla de la llanta, afectar la manejabilidad del vehículo y aumentar la distancia de frenado. Use llantas de la capacidad de carga recomendada para su vehículo. Nunca las sobrecargue.



LLANTAS – INFORMACIÓN GENERAL

Presión de la llanta

La presión de inflado correcto de las llantas es esencial para una operación segura y satisfactoria de su vehículo. Con una presión inadecuada de inflado de las llantas se afectan cuatro áreas principales:

- Estabilidad y seguridad del vehículo
- Economía
- Desgaste de la llanta
- Comodidad

Seguridad



¡ADVERTENCIA!

- Las llantas mal infladas son peligrosas y pueden causar accidentes.
- La baja presión de inflado aumenta la flexión de la llanta y ésta puede fallar.
- El inflado excesivo disminuye la capacidad de la llanta para amortiguar impactos. Los objetos sobre la carretera y los baches pueden causar daños y fallas en las llantas.
- Una alta o baja presión de inflado de las llantas pueden ocasionar problemas de dirección. Se podría perder el control del vehículo.



¡ADVERTENCIA!

- Presiones desiguales en las llantas puede afectar el manejo del vehículo y provocar una falla repentina con la consecuente pérdida de control.
- Siempre conduzca cerciorándose de que todas las llantas están infladas a la presión recomendada de inflado en frío

El inflar de más o de menos las llantas afectan la estabilidad del vehículo y puede producir el que se sienta lentitud o rapidez al mover el volante de la dirección.

NOTA:

- Las presión desigual de las llantas pueden ocasionar respuesta errática e impredecible de la dirección.
- La presión desigual de las llantas de un lado respecto al otro puede ocasionar que el vehículo se desvíe a la izquierda o a la derecha.

Economía del combustible

La presión baja del aire de las llantas aumentan la resistencia al rodamiento de la llanta y produce un mayor consumo de combustible.

Desgaste

El inflado incorrecto de las llantas puede causar patrones anormales de desgaste y una vida útil reducida, teniendo como resul-

MANTENIMIENTO

tado un cambio más rápido de las llantas.

Comodidad de manejo y estabilidad del vehículo

El inflado correcto de las llantas contribuye a un manejo confortable. La alta presión de inflado produce rechinos y un manejo incómodo.

Presiones de inflado de las llantas

La presión correcta de inflado en frío de las llantas se muestra en el lateral de la puerta del conductor o en el poste "B" del lado del conductor. Al menos una vez al mes:

- Revise y ajuste la presión de las llantas con un manómetro de buena calidad. No juzgue visualmente para determinar si están correctamente infladas. Las llantas radiales pueden parecer que están correctamente infladas cuando en realidad pueden estar infladas de menos.
- Inspeccione en busca de señales de desgaste o daños visibles.



¡PRECAUCIÓN!

Después de inspeccionar o ajustar la presión de las llantas, siempre vuelva a instalar el tapón del vástago de la válvula. Esto evitará que entre humedad y suciedad al vástago de la válvula, lo que podría dañarlo.

Las presiones de inflado especificadas en la etiqueta son "en frío". La presión de inflado

GIULIA



en frío se define como la presión de las llantas después de que el vehículo no ha sido manejado ni más de 1.6 Km. (1 milla) después de un periodo de tres horas. La presión de inflado en frío no debe exceder la presión máxima de inflado que aparece grabada en las paredes de las llantas.

Compruebe las presiones de las llantas con mayor frecuencia si están sujetas a un rango amplio de temperaturas exteriores ya que las presiones de las llantas varían con los cambios de temperatura.

Las presiones de las llantas cambian aproximadamente en 1 lb/pulg² (7 kPa) por cada 7° C (12 °F) de cambio de temperatura del aire. Tenga esto en mente cuando compruebe la presión de aire en el interior de un garaje, especialmente durante el invierno.

Ejemplo: Si la temperatura del garaje es 20 °C (68 °F) y la temperatura exterior es 0° C (32 °F), entonces la presión de inflado en frío de las llantas debe incrementarse 3 lb/pulg² (21 kPa), lo cual es equivalente a 1 lb/pulg² (7 kPa) por cada 7° C (12 °F) para esta condición de temperatura exterior.

La presión de las llantas puede incrementarse de 2 a 6 lb/pulg² (13 a 40 kPa) durante el funcionamiento. NO disminuya este aumento normal de presión o la presión de las llantas será demasiado baja.

Presiones de las llantas para funcionamiento a alta velocidad

El fabricante recomienda conducir a velocidades seguras dentro de los límites de velocidad establecidos. Donde los límites de velocidad o las condiciones sean tales que el vehículo puede ser conducido a alta velocidad, es muy importante mantener la presión correcta de inflado de las llantas. Para el funcionamiento del vehículo a alta velocidad se requiere mayor presión de las llantas y poca carga en el vehículo. Consulte el equipo original o a un distribuidor de llantas autorizado para las velocidades de funcionamiento seguras recomendadas, así como la carga y las presiones de inflado en frío de las llantas.



¡ADVERTENCIA!

Es peligroso conducir a alta velocidad con su vehículo cargado al máximo. El esfuerzo adicional en las llantas puede ocasionar que fallen. Podría sufrir un accidente grave. No conduzca un vehículo cargado a la máxima capacidad a velocidades constantes mayores de 120 km/h (75 mph).

Presión de inflado de llantas recomendada en frío.

Para vehículos a velocidades menores a 160 km/h (100 mph), la presión de inflado de llanta en frío recomendada se encuentra en la llanta y en el poste "B" del lado del conductor.

Cuando conduzca a 160 km/h (100 mph) o más, incremente la presión de las llantas y reduzca la carga del vehículo. Para conducir a velocidades mayores a 160 km/h (100 mph) la presión de inflado de llantas recomendada se encuentra abajo en "Presión de inflado de llanta para alta velocidad". La carga del vehículo no debe exceder 312 kg (688 lbs) (conductor + tres pasajeros + 40kg (88 lbs.) de equipaje.



¡ADVERTENCIA!

Es peligroso conducir a alta velocidad con su vehículo cargado al máximo. El esfuerzo adicional en las llantas puede ocasionar que fallen. Podría sufrir un accidente grave.

GIULIA

**Motor 2.0 L**

LLANTAS	RUEDAS	Presión recomendada de inflado de llantas en frío		Presión de inflado de llantas para alta velocidad	
		Delantera	Trasera	Delantera	Trasera
225/50 R17 94V*	17x7.5J	32 psi/220 kpa	35 psi/240 kpa	39 psi/270 kpa	43 psi/300 kpa
225/45 R18 91V*	18x8J	32 psi/220 kpa	36 psi/250 kpa	39 psi/270 kpa	43 psi/300 kpa
225/40 R19 93X	19x8J	35 psi/240 kpa	39 psi/270 kpa	39 psi/270 kpa	43 psi/300 kpa
225/40 R19 93Y**	19x8J**	35 psi/240 kpa	—	39 psi/270 kpa	—
255/35 R19 93Y**	19x9J**	—	35 psi/240 kpa	—	42 psi/290 kpa

* Llantas para toda estación, si así está equipado.

** Juego de llantas/rines

Motor 2.9 L

LLANTAS	RUEDAS	Presión recomendada de inflado de llantas en frío		Presión de inflado de llantas para alta velocidad	
		Delantera	Trasera	Delantera	Trasera
245/35 ZR19 (93Y) XL	19x8.5J	35 psi/240 kpa	—	42 psi/290 kpa	—
265/35 R19 98V*	—	—	32 psi/220 kpa	—	42 psi/290 kpa
285/30 ZR19 (98Y) XL	19X10J	—	32 psi/220 kpa	—	42 psi/290 kpa

* Medida de llanta recomendada cuando requiera utilizar cadenas o dispositivos de tracción. Consulte la sección "Cadenas para llantas" más adelante para más información.



Llantas de capas radiales



¡ADVERTENCIA!

Si se combinan llantas de capas radiales con otros tipos de llantas en su vehículo se provocará un manejo deficiente del vehículo. La inestabilidad podría ocasionar un accidente. Siempre use llantas de capas radiales en juegos de cuatro. Nunca las combine con otro tipo de llantas.

Reparación de llantas

Si la llanta está dañada, puede ser reparada si cumple los siguientes criterios:

- La llanta no se ha rodado cuando está ponchada.
- El daño es sólo en el dibujo de la llanta (daños en las caras laterales no se pueden reparar).
- La ponchadura no es mayor de 6 mm ($\frac{1}{4}$ pulg.).

Consulte a un distribuidor autorizado de llantas para la reparación de la llanta e información adicional.

Llantas "Run Flat" (llantas que pueden rodar a baja presión) (si así está equipado) dañadas o llantas "Run Flat" (llantas que pueden rodar a baja presión) (si así está equipado) dañadas o llantas que han tenido una pérdida de presión deben ser reemplazadas inmediatamente con otra llanta "Run Flat"

(llantas que pueden rodar a baja presión) (si así está equipado) dañadas o llantas de idéntico tamaño y descripción de servicio (índice de carga y código de velocidad). Reemplace también el sensor de presión de llanta ya que este no ha sido diseñado para reusarse.

Llanta que puede rodar con baja presión (Run Flat) (si así está equipado)

Las llantas que pueden rodar con baja presión tienen la capacidad de permitirle conducir 80 Km (50 millas) a 80 Km/h (50 mph) después de una rápida pérdida de presión de inflado. Esta rápida pérdida de presión se conoce como modo "Run Flat". El modo "Run Flat" se produce cuando la presión de inflado es de/o por debajo de 96 kPa (14 lbs/pulg²). Una vez que la llanta alcanza el modo "Run Flat" tiene una capacidad limitada de conducción y necesita ser reemplazada inmediatamente. Una llanta que puede rodar con baja presión no se puede reparar. Cuando una llanta "Run Flat" es cambiada después de rodar en una condición de baja presión, por favor reemplace el sensor TPM ya que este sensor no ha sido diseñado para reusarse después de conducir en una condición de baja presión (14 psi [96 kPa]).

NOTA: El sensor TPM (monitoreo de presión de llanta) debe ser reemplazado después de conducir el vehículo en una condición de llanta baja.

No es recomendado conducir el vehículo a

carga máxima o arrastrando un remolque mientras una llanta está en el modo "Run Flat".

Para mayor información vea la sección "Monitoreo de presión de llanta baja (TPMS)".

Patinado de las llantas

Cuando se atasque en condiciones de lodo, arena, nieve o hielo, no haga girar las ruedas de su vehículo arriba de 48 km/h (30 mph) o por más de 30 segundos consecutivos.



¡ADVERTENCIA!

Hacer girar las llantas a gran velocidad puede ser peligroso. Las fuerzas generadas por la velocidad de las ruedas pueden ocasionar daños o fallas a las llantas. Una llanta podría explotar y lesionar a alguien. No haga girar las ruedas de su vehículo a más de 48 km/h (30 mph) o por más de 30 segundos ininterrumpidamente cuando esté atasgado. Tampoco permita que alguien esté cerca de una rueda girando, no importa a qué velocidad.

Indicadores de desgaste

Los indicadores de desgaste de las llantas de equipo original ayudan a determinar cuándo se deben reemplazar las llantas.

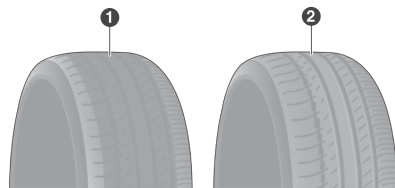

1 — Llanta desgastada

2 — Llanta nueva

Estos indicadores están moldeados en la parte inferior de las ranuras del dibujo. Aparecen como bandas cuando la profundidad del dibujo es de 1.6 mm (1/16 de pulg.). Cuando el dibujo está desgastado hasta los indicadores de desgaste, se deben reemplazar las llantas.

Vida útil de la llanta

La vida útil de una llanta depende de varios factores, incluidos pero no limitados a:

- Estilo de manejo
- Presión de llanta - Las presiones de inflado de las llantas en frío inadecuadas pueden causar patrones de desgaste irregulares. Estos patrones de desgaste anormal, podrá reducir la duración del dibujo de la llanta, lo que resulta en la necesidad de la sustitución de las llantas más rápido.
- Distancia recorrida
- Llantas de alta rendimiento, llantas con

clasificación V de velocidad o más y llantas de verano, normalmente cuentan con una vida útil reducida. Se recomienda ampliamente la rotación de estas llantas de acuerdo a como se indica en el programa de mantenimiento.



¡ADVERTENCIA!

Las llantas y la llanta de refacción deben reemplazarse cada seis años, independientemente del dibujo restante. De no hacerlo las llantas pueden fallar repentinamente. Podría perder el control y tener un accidente con consecuencias graves o fatales.

NOTA: La válvula de inflado del neumático debe ser reemplazada al instalar nuevos neumáticos debido al desgaste sufrido con las reemplazadas.

Mantenga las llantas desmontadas en un lugar frío, seco y lo menos expuestas a la luz. Evite que las llantas hagan contacto con aceite, grasa y gasolina.

Reemplazo de las llantas

Las llantas instaladas en su vehículo nuevo brindan un balance de muchas características. Deben inspeccionarse regularmente en busca de desgaste y de la correcta presión de inflado en frío. El fabricante recomienda enfáticamente que utilice llantas equivalentes a las originales en tamaño, calidad y desempeño cuando sea necesario su reemplazo

MANTENIMIENTO

(Consulte el párrafo acerca de “Indicadores de desgaste de las llantas”). Consulte la etiqueta “Información de llantas y carga” para ver la designación del tamaño de las llantas de su vehículo. La información de servicio e identificación de carga se puede encontrar en las llantas de equipo original. Consulte la tabla de ejemplo de tamaño de llantas que se encuentra en esta sección para mayor información.

Se recomienda reemplazar las dos llantas delanteras o las dos traseras, en pares. Reemplazar solamente una llanta puede afectar el manejo del vehículo. Si alguna vez reemplaza una llanta asegúrese que cuente con las mismas características de las llantas originales.

Se recomienda que vea a su distribuidor de equipo original o que consulte con un distribuidor autorizado de llantas las preguntas que tenga acerca de las especificaciones y capacidades de las llantas. No usar el reemplazo equivalente de las llantas puede afectar la seguridad y conducción de su vehículo.

GIULIA

**¡ADVERTENCIA!**

- No use un tamaño de llanta, rueda o rango distinto a lo especificado para su vehículo. Algunas combinaciones de llantas y ruedas no aprobadas pueden cambiar las dimensiones de la suspensión y las características de desempeño, lo que provocaría cambios en la dirección, manejo y frenado de su vehículo. Esto puede ocasionar situaciones de manejo impredecible y esfuerzo a los componentes de la dirección y suspensión. Podría perder el control y tener un accidente con consecuencias graves o fatales. Use sólo llantas y ruedas de la medida con el rango de carga aprobadas para su vehículo.
- Nunca use una llanta que tenga un índice de carga o capacidad menor o distinta a la equipada originalmente en su vehículo. Usar llantas con índice de carga menor puede provocar sobrecarga y falla de las llantas. Podría perder el control y sufrir un accidente.
- Si no equipa su vehículo con las llantas que tengan el rango de velocidad adecuado, éstas podrían fallar repentinamente y hacer que se pierda el control del vehículo.

**¡PRECAUCIÓN!**

Reemplazar las llantas originales con llantas de diferente tamaño puede provocar lecturas falsas del velocímetro y del odómetro.

Llantas de refacción (si así está equipado)

NOTA: Para vehículos equipados con kit de reparación en lugar de una llanta de refacción, consulte "Kit de Reparación de Llanta" en "En caso de emergencia" para más información.

**¡PRECAUCIÓN!**

Debido a la poca distancia que existe respecto al piso, no lleve su vehículo a un lavado de autos automático cuando esté utilizando una llanta de refacción compacta o una llanta de refacción temporal de uso limitado. Puede ocasionar daños a su vehículo.

Llanta de refacción igual a la originalmente equipada (si así está equipado)

Su vehículo puede venir equipado con una llanta de refacción equivalente en vista y funcionalidad con el que se encuentra originalmente equipado el vehículo, la cual se encuentra ya sea en el eje frontal o trasero del vehículo. Esta llanta puede ser usada para la rotación del vehículo. Si su vehículo cuen-

ta con esta opción refiérase al distribuidor autorizado para el patrón de rotación de la llanta recomendado.

Llanta de tamaño completo (si así está equipado)

La llanta de tamaño completo es solo de uso de emergencia temporal. Esta llanta puede parecerse a la llanta original equipada en el eje delantero o trasero de su vehículo, pero no lo es. Esta llanta podría tener una vida útil reducida, cuando el dibujo de llanta se desgasta, los indicadores se desgastan y necesita ser reemplazada. Esta llanta se parece a las llantas originales de su vehículo, pero no es así, cambien la llanta por una original en la primera oportunidad.

Refacción de uso limitado (si así está equipado)

El uso de la refacción de uso limitado es para emergencias en su vehículo. Esta llanta está identificada por una etiqueta de advertencia en la llanta de refacción para uso limitado. Esta llanta se parece a las llantas originales de su vehículo, pero no es así. Instalar la llanta de refacción limitada afecta la manejabilidad del vehículo. Dado que no es la misma llanta, reemplace (o repare) la llanta original y reinstale en el vehículo a la primera oportunidad.



¡ADVERTENCIA!

Las refacciones de uso limitado son para emergencias únicamente. Instalar la llanta de refacción de uso limitado afecta la manejabilidad del vehículo. Con esta llanta, no conduzca a más del límite de velocidad establecido por el proveedor de la llanta. Mantenga la presión en la llanta que se indica en la etiqueta localizada en el pilar B. Reemplace (o repare) la llanta original a la primera oportunidad y reinstale en su vehículo. El no hacerlo podría dar como resultado la pérdida del control del vehículo.

Cuidado de las ruedas

Todas las ruedas y molduras de rueda, en especial las ruedas de aluminio y chapa de cromo deben limpiarse periódicamente con jabón suave (de Ph Neutro) y agua para mantener su brillo y evitar la corrosión. Lave las ruedas con la misma solución jabonosa recomendada para la carrocería del vehículo y recuerde siempre lavar las superficies cuando no se encuentren calientes al tacto.

Las llantas son susceptibles a deterioro provocado por la sal, clorato de sodio, clorato de magnesio, clorato de calcio, y otros químicos usados para derretir el hielo o para no levantar polvo en los caminos. Utilice un paño suave o esponja, y una solución con jabón suave para limpiarlos lo más pronto posible. No utilice químicos fuertes o cepillos muy rígidos. Éstos pueden provocar daños a la película protectora de las ruedas que evita su corro-

sión y deterioro en su acabado.

NOTA: Muchos productos limpiadores de rueda contienen ácidos o alcalinos fuertes que pueden dañar la superficie de las ruedas.



¡PRECAUCIÓN!

Evite el uso de lavados automáticos o productos que utilicen soluciones ácidas o alcalinas fuertes, o que utilicen cepillos muy duros. Estos lavados automáticos y productos pueden provocar daños a la película protectora de las ruedas. Este daño no está cubierto por la garantía de su vehículo. Sólo se recomienda utilizar jabón de lavado o limpiador de ruedas Mopar o sus equivalentes.

Para limpiar ruedas extremadamente sucias, incluyendo aquellas con suciedad adherida y/o excesivo polvo de frenos, utilice el limpiador para ruedas o cromo Mopar, o un equivalente, o seleccione un limpiador de aluminio o cromo que no sea abrasivo ni ácido. Estos podrían dañar permanentemente el acabado de sus ruedas



¡PRECAUCIÓN!

No use estropajo, lana de acero, cepillo de cerdas o abrillantadores de metal. Solamente se recomiendan limpiadores MOPAR® o equivalentes. No use limpiadores de hornos. Evite las estaciones automáticas de lavado de autos que usan soluciones ácidas o cepillos duros que pueden dañar el acabado protector de las ruedas.

NOTA: Si necesita estacionar su vehículo por un periodo de tiempo prolongado justo después de limpiar las ruedas de su vehículo, procure conducir por unos minutos su auto antes de hacerlo. Conducir el vehículo y aplicar los frenos cuando se detenga, le ayudará a reducir el riesgo de corrosión en el rotor del freno.

Rines de color humo/vapor o color negro satinado cromado



¡PRECAUCIÓN!

Si el vehículo está equipado con rines en acabado cromo color vapor oscuro, **NO** use limpiadores abrasivos en las ruedas, o compuestos de pulido. Estos dañarán permanentemente este acabado y el daño no está cubierto por la garantía limitada del vehículo. **USE SOLAMENTE JABÓN SUAVE Y AGUA CON UN PAÑO SUAVE.** Si utiliza de forma regular esto es todo lo que se requiere para mantener este acabado.

Tipos de llantas

Llantas para todas las estaciones del año (si así está equipado)

Las llantas para todas las temporadas proveen tracción para las diferentes estaciones del año que se presenten (primavera, verano, otoño e invierno). Los niveles de tracción pueden variar entre las diferentes llantas de temporada. Las llantas para todas las temporadas se pueden identificar a través de las designaciones M+S, M&S, M/S o MS que se

encuentran en la pared de la llanta. Use las llantas para toda temporada únicamente en grupos de cuatro, el no hacerlo puede afectar negativamente a la seguridad y el manejo de su vehículo.

Llantas para verano o para tres estaciones (si así está equipado)

Las llantas de verano proveen tracción en ambas condiciones, mojado o seco y no están hechas para ser usadas para conducir en nieve o sobre hielo. Si su vehículo se encuentra equipado con llantas para verano, esté consciente que éstas no están diseñadas para condiciones de manejo extremadamente frías o nieve. Instale llantas de invierno en su vehículo cuando la temperatura ambiental sea menor a los 5°C (40°F) o si los caminos se encuentran cubiertos de nieve o hielo. Para más información, contacte a un distribuidor autorizado.

Las llantas de verano no contienen la designación de todas las temporadas o el símbolo de montañas/copo de nieve en la pared lateral de la llanta. Use las llantas para verano únicamente en grupos de cuatro, el no hacerlo puede afectar negativamente a la seguridad y el manejo de su vehículo.



¡ADVERTENCIA!

No use las llantas de verano en nieve. Podría perder el control del vehículo, que podría causarle un accidente con lesiones graves o la muerte. Conducir muy rápido en estas condiciones también puede provocar pérdida de control del vehículo.

Llantas para nieve

Algunas áreas del país requieren que se utilicen llantas para nieve durante el invierno. Las llantas para nieve pueden ser identificadas por el símbolo de montañas/copo de nieve, que se encuentra en la pared lateral de la llanta.



Si necesita llantas para nieve seleccione aquellas con las mismas características de tamaño y tipo con las que se encuentra originalmente equipado el vehículo. Use las llantas para nieve únicamente en grupos de cuatro, el no hacerlo puede afectar negativamente a la seguridad y el manejo de su vehículo.

Las llantas para nieve generalmente tienen niveles más bajos de velocidad que con las que cuenta originalmente el vehículo y no deben ser operadas a velocidades mayores a los 120 km/h (75 mph). Para velocidades que sobrepasen los 120 km/h (75 mph) use las llantas con las que se encuentra originalmente equipado o refiérase directo al

distribuidor de llantas autorizado para las recomendaciones de operación segura de velocidad, carga y la presión en frío del inflado de las llantas.

Mientras que las llantas con clavos mejoran el rendimiento en hielo, patinamiento y la capacidad de tracción, en superficies húmedas o secas puede ser más pobre que el de los neumáticos sin clavos. Algunos estados prohíben las llantas con clavos, por lo tanto, se deben consultar las leyes locales antes de utilizar estos tipos de llantas.

Cadenas para llantas (dispositivos de tracción)

El uso de dispositivos de tracción requiere de suficiente espacio entre la llanta y la carrocería. Siga las siguientes recomendaciones para prevenir daños:

NOTA:

- Los dispositivos de tracción deben de tener un tamaño apropiado para la llanta, como lo recomiende el distribuidor/fabricante del dispositivo.
- Instale en las llantas traseras únicamente
- Debido al espacio limitado, se recomiendan los siguientes dispositivos:
- Para llanta 255/35R19, use un dispositivo de tracción con una proyección máxima de 7mm.



- Para llantas 225/50R17, 225/45R18 o 225/40R19, use un dispositivo de tracción con una proyección máxima de 9mm.
- Para llanta 265/35R19 98V se recomienda un dispositivo de tracción cero-claro.
- No puede usar dispositivos de tracción con llanta 285/30R19.



¡PRECAUCIÓN!

Para evitar daños a las llantas o al vehículo observe las siguientes indicaciones:

- Debido a las restricciones de espacio de los dispositivos de tracción entre las llantas y los componentes de la suspensión, es importante utilizar únicamente dispositivos de tracción que se encuentren en buenas condiciones. Dispositivos rotos pueden ocasionar serios daños. Detenga el vehículo inmediatamente si se presenta algún ruido que pueda indicar que alguna parte del dispositivo se rompió. Remueva las partes dañadas del dispositivo antes de su siguiente uso.
- Instale el dispositivo tan ajustado como sea posible y reajuste después de conducir alrededor de 0.8 km (0.5 millas).
- No exceda los 48 km/h (30 mph).
- Conduzca con precaución y evite vuel-tas bruscas y protuberancias largas, especialmente si el vehículo se encuentra cargado.



¡PRECAUCIÓN!

- No conduzca por periodos prolongados sobre pavimento seco.
- Consulte el instructivo del fabricante del dispositivo de tracción para el método de instalación, la velocidad de operación y las condiciones de uso. Siempre utilice la velocidad de operación recomendada por el fabricante del dispositivo si esta es menor a los 48km/h (30mph).
- No utilice dispositivos de tracción en llantas de refacción compactas

Recomendaciones sobre la rotación de los neumáticos

Los neumáticos en los ejes delantero y trasero de los vehículos funcionan con diferentes cargas y realizan diferentes funciones de dirección, conducción y frenado. Por esta razón, se desgastan de forma desigual. Estos efectos pueden reducirse con una correcta y oportuna rotación de neumáticos. La rotación aumentará la vida del dibujo de los neumáticos, mantendrá los niveles de tracción y contribuirá a un viaje suave y silencioso

Para evitar esto, es necesario rotar los neumáticos en cada servicio de mantenimiento (aproximadamente cada 16,000 km). Se permite una rotación de neumáticos más temprana, si así lo desea. Todas las razones de desgaste rápido o inusual deben ser

GIULIA

MANTENIMIENTO

corregidas antes de realizar la rotación de llantas.

Rotación de neumáticos no recomendada (si así está equipado)

Debido a la diferencia en tamaño de los neumáticos y ruedas, la rotación no es posible para:

- Motor 2.0T GME equipado con neumáticos delanteros 225/40R19 y traseros 255/35R19.



¡PRECAUCIÓN!

Puede dañarse el vehículo si se rotan los neumáticos delanteros 225/40R19 y traseros 255/35R19.

- Motor 2.9L V6 equipado con neumáticos de 19"



¡PRECAUCIÓN!

Puede dañarse el vehículo si se rotan los neumáticos de 19" delanteros y traseros.

La rotación de los neumáticos contribuye a mantener inalterada la capacidad de adherencia y tracción sobre superficies mojadas, fangosas o cubiertas de nieve, asegurando una maniobrabilidad óptima del vehículo.

En caso de desgaste anómalo de los neumáticos, acudir con su distribuidor autorizado para determinar la causa y resolver el problema lo antes posible.

Rotación de neumáticos direccionales (si así está equipado)

Los neumáticos direccionales están en:

- Motor 2.0T GME equipado con neumáticos delanteros y traseros del mismo tamaño.

El método de rotación de los neumáticos recomendado es el representado aquí (la flecha indica el sentido de marcha del vehículo).

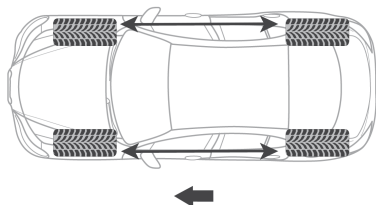

Rotación de neumáticos

Modelos con tracción en todas las ruedas (AWD)

Versiones con tracción total (AWD) Se recomienda evitar fuertes diferencias de desgaste entre los neumáticos delanteros y traseros, y utilizar neumáticos de invierno con el tamaño indicado en la tabla.

El sistema AWD y los neumáticos de primer equipamiento se han desarrollado para garantizar la mejor prestación del vehículo. Por lo tanto se recomienda sustituir todos los neumáticos por neumáticos con marca "AR",

para garantizar el mismo nivel de prestaciones y la duración de los componentes.

GRADOS UNIFORMES DE CALIDAD DE LAS LLANTAS

Las siguientes categorías de grado de llanta fueron establecidas por la Administración Nacional de Seguridad, Tránsito y Camino de Estados Unidos. El grado específico asignado por el fabricante de las llantas en cada categoría, se muestra en la pared lateral o cara de la llanta montada en su vehículo.

Adicionalmente a estos grados, todas las llantas para vehículos de transporte de pasajeros deben ajustarse a los requerimientos federales de seguridad.

Desgaste

El grado de desgaste es una medida comparativa, basada en el desgaste de una llanta cuando es evaluada en un curso de prueba bajo condiciones controladas especificadas por el gobierno. Por ejemplo, una llanta graduada en 150 debe desgastarse una y media veces mejor que una llanta de grado 100 en el curso de pruebas de gobierno. El desempeño relativo de las llantas, depende de las condiciones actuales de uso, sin embargo, estas pueden ser significativamente diferentes a la norma debido a las variaciones en los hábitos de manejo, prácticas de servicio

y diferencias en el clima y características del camino.

Grados de tracción

Los grados de tracción, del más alto al más bajo son: AA, A, B y C. Estos grados representan la habilidad de las llantas al frenar sobre pavimento mojado, según sea medido en las superficies de asfalto y concreto de prueba bajo condiciones controladas del gobierno. Una llanta marcada con C puede tener un rendimiento de tracción muy pobre.



¡ADVERTENCIA!

El grado de tracción asignado a esta llanta se basa en pruebas de frenado en línea recta, y no incluye aceleración, manejo en curva, hidroplaneo, o características de pico de tracción.

Grados de temperatura

Los grados de temperatura son A (el más alto), B, y C, representando la resistencia de los neumáticos a la generación de calor y su habilidad para disipar el calor, cuando son probadas en laboratorio bajo condiciones controladas en una rueda de prueba en laboratorio.

Una alta temperatura, sostenida, puede provocar la degeneración del material de la llanta y reducir la vida útil de la misma, y una temperatura excesiva puede provocar una



falla repentina de la llanta. El grado C corresponde al nivel de rendimiento, que todos los neumáticos para vehículos de pasajeros deben cumplir bajo el estándar federal de seguridad en vehículos motorizados No. 109. Los grados B y A representan un mayor nivel de rendimiento en la prueba de laboratorio, con respecto al mínimo requerido por ley



¡ADVERTENCIA!

El grado de temperatura para esta llanta se establece en una llanta correctamente inflada y no sobrecargada. Una velocidad excesiva, baja presión de inflado, o una mayor a la correcta, de forma independiente o en combinación, pueden provocar la generación de calor y una posible falla en las llantas.

ALMACENAMIENTO DEL VEHÍCULO

Si usted va a dejar su vehículo sin utilizar durante más de un mes, tome las siguientes precauciones:

- Estacione su vehículo en una locación cubierta, seca y si es posible, ventilada, baje ligeramente las ventanas.
- Verifique que el freno de estacionamiento eléctrico no se encuentre acoplado.
- Realizar el procedimiento: "Dispositivo de apertura manual de la compuerta de la

cajuela" descrito en este párrafo.

- Desconecte el cable negativo de la batería y asegúrese que ésta se encuentre completamente cargada. Durante el almacenamiento, verifique la carga de la batería cada tres meses.
- Si no desconecta la batería del sistema eléctrico, revise la carga de la batería cada 30 días.
- Limpie y proteja las piezas pintadas aplicando ceras de protección.
- Limpie y proteja las piezas de metal pulido aplicando ceras de protección.
- Aplique talco en los limpiadores delanteros y traseros, dejándolos levantados del cristal.
- Cubra el vehículo con una cubierta adecuada, teniendo cuidado de no dañar la superficie pintada al tirar de ella arrastrado suciedad. No utilice cubiertas o lonas plásticas que no permitan la evaporación de la humedad presente en el vehículo.
- Infle las llantas a una presión mayor por +7.25 psi (0.5 bar) a la recomendada en la placa de las llantas y revísela periódicamente.
- No purgue el sistema de enfriamiento del motor.
- Siempre que almacene su vehículo o lo tenga fuera de servicio durante más de dos semanas, haga funcionar el sistema

MANTENIMIENTO

de aire acondicionado con el vehículo en ralentí durante cinco minutos con un ajuste en aire fresco y el ventilador en alta. Esto asegurará una lubricación adecuada del sistema a fin de minimizar la probabilidad de daños al compresor cuando el sistema se arranque de nuevo.

NOTA: Antes de retirar la terminal positiva y negativa de la batería, espere por al menos un minuto con la ignición en apagado (OFF) y la puerta del conductor cerrada. Cuando reconecte la terminal positiva y negativa de la batería, asegúrese que el interruptor de ignición se encuentra en la posición de apagado y la puerta del conductor cerrada.

Dispositivo de apertura manual del portón de la cajuela

Para desconectar la batería, realizar las siguientes operaciones:

1. Desde el interior del portón de la cajuela, desenrosque el tapón girando en el sentido contrario a las manecillas del reloj y extraiga el cordón conectado a éste.

GIULIA



Cajuela

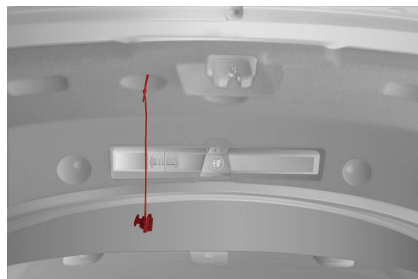

Cordón de liberación manual de cajuela

2. Asegúrese que el extremo libre del cordón permanezca fuera de la cajuela cuando la cierre. Cerrar el portón de modo que el extremo libre del cordón quede fuera de la cajuela.

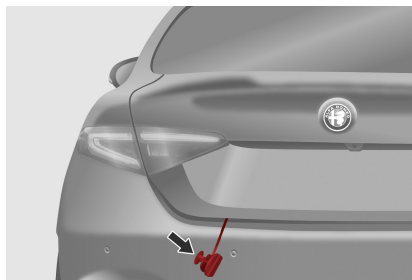

Cordón de liberación manual con cajuela cerrada

3. Ahora es posible abrir la cajuela manualmente tirando del cordón.
4. Después de liberar la cajuela, enrolle la correa alrededor del tapón y colóquela en su alojamiento y gírelo en el sentido de las manecillas del reloj.



¡PRECAUCIÓN!

La liberación manual de la cajuela le permite liberarla incluso sin llave, aún cuando el vehículo se encuentre cerrado. No utilice este dispositivo a menos que el vehículo se encuentre estacionado en un área segura.

CARROCERÍA

Protección contra los agentes atmosféricos

El vehículo cuenta con las mejores soluciones tecnológicas para proteger eficazmente la carrocería de la corrosión.

GIULIA

Esto incluye:

- Selección de productos y sistemas de pintura que confieren al vehículo resistencia a la corrosión y a la abrasión.
- Uso de chapas galvanizadas (o previamente tratadas) que proporcionan una alta resistencia a la corrosión.
- Aplicación pulverizada de materiales plásticos para proteger los puntos más expuestos: partes inferiores de las puertas, interior de las salpicaderas, bordes, etc.
- Uso de elementos estructurales “abiertos” para evitar la condensación y el estancamiento de agua, que puedan favorecer la oxidación de las partes interiores.
- Uso de películas especiales con función protectora anti-abrasión en los puntos más expuestos (por ejemplo, salpicadera trasera, puertas, etc.).

Garantía de corrosión

El vehículo tiene una garantía contra la perforación debida a la corrosión de cualquier elemento original de la estructura o de la carrocería. Para las condiciones generales de esta garantía, consultar la póliza de Garantía.



Conservación de la carrocería

Pintura

En caso de abrasiones o arañazos profundos, realizar inmediatamente los retoques necesarios para evitar la formación de óxido.

El mantenimiento de la pintura consiste en el lavado de la misma con una periodicidad que depende de las condiciones y del entorno de uso. Por ejemplo, en las zonas con contaminación atmosférica elevada o si se recorren carreteras que presentan sal antihielo esparcida, es aconsejable lavar el vehículo con más frecuencia.

Algunas partes del vehículo pueden presentar una pintura mate que, para conservarse en ese estado, necesita unos cuidados especiales: ver lo descrito en las advertencias al final de este apartado.

Para un correcto lavado del vehículo, seguir estas instrucciones:

- ❑ Si para lavar el vehículo se utilizan pulverizadores o limpiadoras de alta presión, mantener una distancia mínima de 40 cm con la carrocería para evitar daños o alteraciones. El agua estancada, a largo plazo, puede dañar el vehículo.
- ❑ Para facilitar la eliminación de posibles depósitos de suciedad en la zona de apoyo normal de las plumas se recomienda colocar verticalmente los limpiaparabrisas (Service Position), para más informa-

ción consultar el apartado “Procedimientos de Mantenimiento” en este capítulo;

- ❑ Es preferible mojar la carrocería con un chorro de agua a baja presión;
- ❑ Pasar una esponja con una mezcla de detergente suave sobre la carrocería, enjuagándola varias veces;
- ❑ Enjuagar bien con agua y secar la carrocería con un chorro de aire o con un paño de gamuza.

Durante el secado, prestar atención sobre todo a las partes menos visibles (por ejemplo, marcos de las puertas, cofre, contorno de los faros, etc.) donde el agua tiende a estancarse más fácilmente. No lave el vehículo cuando haya estado bajo el sol o con el cofre caliente: se podría alterar el brillo de la pintura.

Las piezas exteriores de plástico se deben lavar siguiendo el mismo procedimiento que para el lavado normal del vehículo.

Para lavar los vehículos con cambio automático en un túnel de lavado, hay que realizar las siguientes operaciones: comprobar que el vehículo se encuentre sobre una superficie plana y que la activación automática del freno de estacionamiento esté desactivada al parar el motor. Con el vehículo parado, el cambio en N (punto muerto) y el pedal del freno suelto: pulsar el botón de arranque. El vehículo permanece en N (punto muerto) durante 15 minutos, tras los cuales se activa el

modo P (Estacionamiento).

NOTA: Evitar, en la medida de lo posible, estacionar el vehículo debajo de árboles; las sustancias resinosas le dan un aspecto mate a la pintura e incrementan la posibilidad de corrosión.

Cristales

Utilizar detergentes específicos y paños limpios para no rayarlos o alterar su transparencia.



¡PRECAUCIÓN!

Para no dañar las resistencias eléctricas de la superficie interior de la luneta, frotar delicadamente en el sentido de las resistencias.

Faros delanteros

Utilizar un paño suave, no seco, humedecido en agua y jabón para vehículos.

NOTA:

- ❑ Para limpiar los protectores transparentes de plástico de los faros delanteros, no utilizar sustancias aromáticas (por ejemplo, gasolina) ni cetonas (por ejemplo, acetona).
- ❑ Si se limpia el vehículo con una lavadora a presión, mantener el chorro de agua a una distancia de al menos 20 cm de los faros.

Compartimento del motor

Al finalizar la estación invernal lavar cuidadosamente el compartimiento del motor, con cuidado de no dirigir directamente el chorro de agua contra las computadoras electrónicas y en correspondencia a los motores del limpiaparabrisas. Para esta operación, acudir a talleres especializados.

NOTA: El lavado se debe realizar con el motor frío y el interruptor de ignición en posición STOP. Después del lavado, comprobar que no se hayan dañado ni dañado las protecciones (por ejemplo, capuchones de goma y protecciones varias)

INTERIORES

Comprobar periódicamente el estado de limpieza de los interiores del vehículo, debajo de las alfombras, para evitar que la chapa se oxide.

Asientos y partes tapizadas

Quitar el polvo con un cepillo suave o con un aspirador. Para limpiar mejor la tapicería de terciopelo, se recomienda humedecer el cepillo. Frotar los asientos con una esponja humedecida en agua y jabón neutro.

Debido a la protección de color, opacidad y resistencia al agua con la que se hacen las imágenes impresas de algunos asientos, pueden ser susceptibles a rasguños de

unas, llaves o algunos otros objetos. En estos casos, los signos visibles no perjudican los diseños impresos y se pueden eliminar fácilmente limpiando el área afectada con un paño de microfibra humedecido con agua (no seco) para restaurar el asiento a su estado original. El paño de microfibra no debe haberse mojado previamente con otras sustancias o detergentes.

Asientos de piel (si así está equipado)

Eliminar la suciedad seca con una gamuza o un paño levemente humedecido, sin frotar demasiado.

Quitar las manchas de líquidos o de grasa con un paño seco absorbente, sin frotar después, pasar un paño suave o una gamuza humedecida con agua y jabón neutro. Si la mancha no desaparece, utilizar productos específicos, leyendo atentamente las instrucciones de uso.

NOTA: Nunca utilizar alcohol. Asegurarse de que los productos utilizados para la limpieza no contengan alcohol ni derivados aunque sea en concentraciones bajas.

Partes de plástico y revestidas

Limpiar los plásticos interiores con un paño, húmedo (si es posible de microfibra, humedecido en una mezcla de agua y detergente neutro no abrasivo. Para limpiar manchas de grasa o difíciles de eliminar, utilizar produc-

tos específicos sin disolventes y diseñados para no alterar ni el aspecto ni el color de los componentes.

Para eliminar el polvo, utilizar un paño de microfibra, que puede humedecerse con agua. No se recomienda utilizar pañuelos de papel que podrían dejar residuos.

Partes Alcántara (si así está equipado)

Procedimiento de mantenimiento de partes Alcántara:

- Trate la superficie con un paño de microfibra humedecido con agua y jabón de Marsella suave, con cuidado de aplicar una ligera presión uniforme sobre toda el área (no frote con fuerza).
- Enjuague y escurra el palo de microfibra y páselo nuevamente por toda el área.
- Déjelo secar y después cepíllelo con un cepillo suave.



¡PRECAUCIÓN!

- No use cepillos sintéticos duros porque pueden dañar la tela.
- No limpie áreas pequeñas porque pueden causar diferencias estéticas entre las áreas tratadas y no tratadas.
- No use alcohol o solventes con base acetona.



Partes revestidas de piel (si así está equipado)

Para limpiar estos componentes utilizar sólo agua y jabón neutro. No utilizar alcohol ni productos de base alcohólica. Antes de utilizar productos específicos para la limpieza de interiores, asegurarse de que el producto no contiene ni alcohol ni sustancias con base alcohólica.

Partes de fibra de carbón (si así está equipado)

Para eliminar pequeños arañazos y marcas en la fibra de carbón acudir exclusivamente con su distribuidor autorizado . Una intervención realizada inapropiadamente podría dañar irreparablemente la fibra de carbón.



DATOS TÉCNICOS

Todo lo que necesita saber de cómo opera el vehículo y cómo está hecho se encuentra en este capítulo, ilustrado con datos, tablas y gráficos. Para los entusiastas y técnicos, y también para los que desean saber todos los detalles de su vehículo.

CONTENIDO

■ DATOS DE IDENTIFICACIÓN.....	339	• Precauciones del sistema de combustible	345
• Número de identificación (VIN).....	339	■ CAPACIDADES	346
• Placa resumen de datos de identificación.....	339	• Motor 2.0L.....	346
■ MOTOR.....	339	• Motor 2.9 L.....	346
■ ALIMENTACIÓN	340	■ LÍQUIDOS Y LUBRICANTES	347
■ TRANSMISIÓN.....	340	• Motor 2.0 L.....	347
■ FRENOS	340	• Motor 2.9 L.....	347
■ SUSPENSIONES	340	■ CHASIS.....	348
■ DIRECCIÓN	340	• Motor 2.0 L.....	348
■ DIMENSIONES	341	• Motor 2.9 L.....	348
• Motor 2.0L.....	341	■ PRESTACIONES	349
• Motor 2.9L.....	342	• Motor 2.0L.....	349
■ PESOS.....	343	• Motor 2.9L.....	349
• Motor 2.0L.....	343		
• Motor 2.9L.....	343		
■ REQUERIMIENTOS DE COMBUSTIBLE	344		



DATOS DE IDENTIFICACIÓN

Número de identificación (VIN)

El número de identificación del vehículo (VIN) está grabado en la placa situada en la esquina delantera izquierda del revestimiento del tablero, visible desde el exterior del vehículo a través del parabrisas.

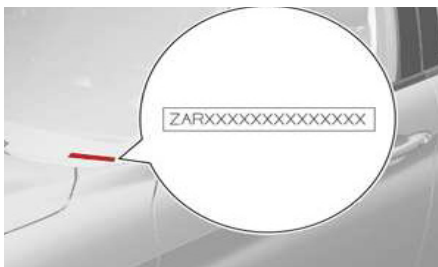

Placa resumen de datos de identificación

En la placa, situada en el montante de la puerta delantera izquierda, se indican los datos relativos a:

- Número de identificación del vehículo (VIN).
- Tipo de vehículo (EE. UU. y Canadá solamente).
- Código de color.
- Lugar de manufactura del vehículo (EE. UU. y México solamente).
- Fecha de manufactura del vehículo.
- Pesos máximos permitidos
- Presiones de inflado permitidas (EE. UU. y Canadá)

MOTOR

Motor 2.0L	
Ciclos	Cuatro
Número y posición de cilindros	4 en línea
Diámetro y carrera de pistones (mm)	84 / 90
Cilindrada total (cm ³)	1995
Relación de compresión	10:1
Potencia máxima (SAE) (HP)	280
Potencia máxima (SAE) (kW)	209
Régimen correspondiente (r.p.m.)	5200
Torque máximo (SAE) (ft. lb)	295
Torque máximo (SAE) (Nm)	400
Régimen correspondiente (r.p.m.)	2,250-4000
Combustible (octanos)	92 Sin plomo

Motor 2.9L	
Ciclos	Cuatro
Número y posición de cilindros	6/V
Diámetro y carrera de pistones (mm)	86.5 x 82
Cilindrada total (cm ³)	2,891
Relación de compresión	9.3:1
Potencia máxima (SAE) (kW)	375
Potencia máxima (SAE) (HP)	505
Régimen correspondiente (r.p.m.)	6,500
Torque máximo (SAE) (Nm)	600
Torque máximo (SAE) (ft. lb)	443
Régimen correspondiente (r.p.m.)	2,500
Combustible (octanos)	92 Sin plomo



ALIMENTACIÓN

Versiones	Alimentación
Motor 2.0L	Inyección electrónica secuencial con control de detonación.
Motor 2.9L	Inyección electrónica secuencial sincronizada con control de detonación y actuación variable de las válvulas de admisión

TRANSMISIÓN

Versiones	Cambio de velocidades	Tracción
Motor 2.0L	Con ocho marchas adelante más la marcha atrás	Trasera o Todas las ruedas
Motor 2.9L	Con ocho marchas adelante más la marcha atrás	Trasera

FRENOS

Versiones	Frenos delanteros	Frenos traseros	Freno de estacionamiento
Motor 2.0L y Motor 2.9L	De disco	De disco	Eléctrico



¡PRECAUCIÓN!

- El agua, el hielo y la sal anticongelante esparcida por la carretera pueden depositarse en los discos de freno, reduciendo la eficacia de frenado en la primera frenada.



¡PRECAUCIÓN!

- Para obtener el máximo rendimiento del sistema de frenos, es necesario recorrer 500 km (300 milla) aproximadamente para su ajuste: durante este período no se debe frenar de manera brusca, continua o prolongada

SUSPENSIONES

Versiones	Delantera	Trasera
Motor 2.0L y 2.9L	De ruedas independientes con doble brazo oscilante	De ruedas independientes con sistema multilink

DIRECCIÓN

Versiones	Diámetro de giro	Tipo
Motor 2.0L	10.80 m (35.50 ft)	De piñón y cremallera con dirección eléctrica asistida
Motor 2.9L	11.30 m (37.10ft)	De piñón y cremallera con dirección eléctrica asistida



DIMENSIONES

Motor 2.0L

Las dimensiones se expresan en mm y se refieren al vehículo equipado con neumáticos de serie. La altura se mide con el vehículo vacío.

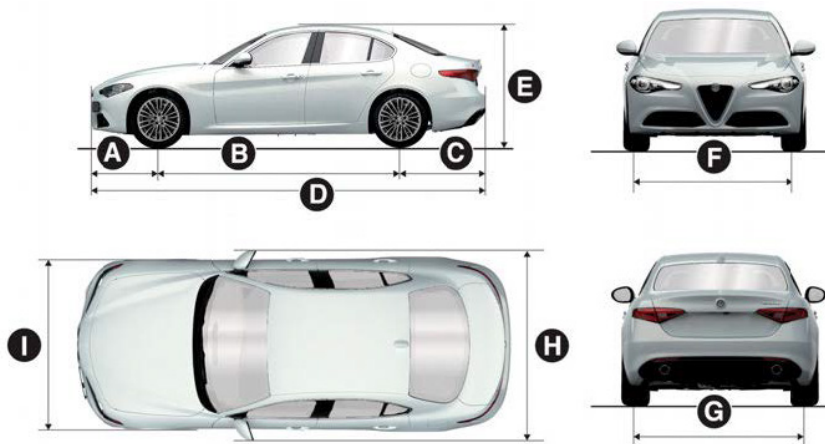

A	B	C	D	E	F	G	H	I
Sobresaliente delantero	Distancia entre ejes	Sobresaliente trasero	Largo total	Altura total	Ancho de vía delantera	Ancho de vía trasera	Ancho total (incluyendo retrovisores)	Ancho general (sin incluir retrovisores)
795 mm	2820 mm	1028 mm	4643 mm	1436 mm ⁽¹⁾ 1450 mm ⁽²⁾	1557 mm ⁽¹⁾ 1559 mm ⁽²⁾	1625 ⁽¹⁾ 1604 ⁽²⁾	2024 mm	1860 mm

⁽¹⁾ Versiones RWD

⁽²⁾ Versiones AWD

En función de las llantas, puede haber pequeñas variaciones de medida.

GIULIA



Motor 2.9L

Las dimensiones se expresan en mm y se refieren al vehículo equipado con neumáticos de serie. La altura se mide con el vehículo vacío.

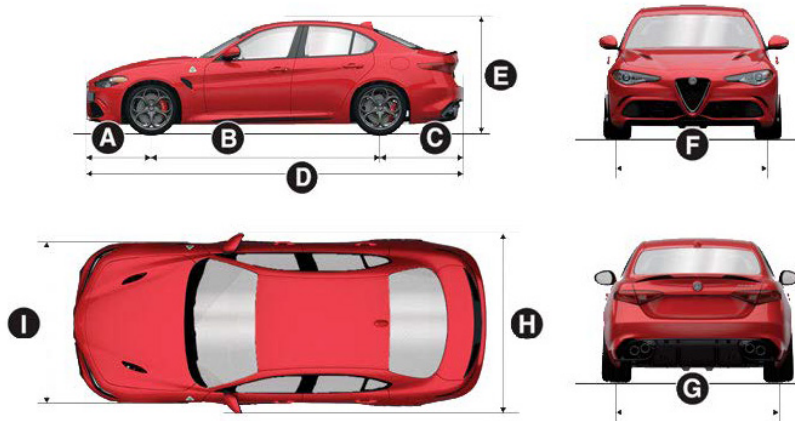

A	B	C	D	E	F	G	H	I
Sobresaliente delantero	Distancia entre ejes	Sobresaliente trasero	Largo total	Altura total	Ancho de vía delantera	Ancho de vía trasera	Ancho total (incluyendo retrovisores)	Ancho general (sin incluir retrovisores)
795 mm	2820 mm	1024 mm	4639 mm	1426 mm	1555 mm	1607 mm	2024 mm	1873 mm



PESOS

Motor 2.0L

Versiones	AWD	RWD
Peso en vacío (con todos los líquidos, depósito de combustible lleno al 90% y sin opcionales)	1,643 kg (3,622 lb)	1,598 kg (3,523 lb)
Capacidad útil incluido el conductor ⁽¹⁾	410 kg (905 lb)	410 kg (905 lb)
Cargas máximas admitidas ⁽²⁾	70.30 kg (155 lb)	70.30 kg (155 lb)
- Eje delantero	1,000 kg (2,205 lb)	1,000 kg (2,205 lb)
- Eje trasero	1,200 kg (2,646 lb)	1,200 kg (2,646 lb)
- Total	2,142 kg (4,723 lb)	2,092 kg (4,612 lb)

⁽¹⁾ En caso de equipamientos especiales (dispositivo de remolque, etc.) el peso sin carga aumenta y, por consiguiente, disminuye la capacidad útil al tener que cumplirse las cargas máximas admitidas.

⁽²⁾ Cargas que no deben superarse. Es responsabilidad del usuario distribuir la carga en la cajuela o en la plataforma de carga respetando las cargas máximas admitidas.

Motor 2.9L

Versiones	Motor 2.9 L
Peso en vacío (con todos los líquidos, depósito de combustible lleno al 90% y sin opcionales)	1,733 kg (3,821 lb)
Capacidad útil incluido el conductor ⁽¹⁾	410 kg (905 lb)
Cargas máximas admitidas ⁽²⁾	70.30 kg (155 lb)
- Eje delantero	1,025 kg (2,260 lb)
- Eje trasero	1,200 kg (2,646 lb)
- Total	2,165 kg (4,774 lb)

⁽¹⁾ En caso de equipamientos especiales (dispositivo de remolque, etc.) el peso sin carga aumenta y, por consiguiente, disminuye la capacidad útil al tener que cumplirse las cargas máximas admitidas.

⁽²⁾ Cargas que no deben superarse. Es responsabilidad del usuario distribuir la carga en la cajuela o en la plataforma de carga respetando las cargas máximas admitidas.



REQUERIMIENTOS DE COMBUSTIBLE



Los motores de gasolina de 2.0L y el 2.9L están diseñados para cumplir con las normas y regulaciones de emisiones y brindarle rendimiento de combustible y un mejor desarrollo usando la Gasolina PREMIUM de 92 octanos. El uso de gasolina de mayor octanaje "Premium" es requerida para estos motores.

Las detonaciones de ignición ligeras a bajas velocidades no son perjudiciales para su motor. Sin embargo, las detonaciones de encendido fuertes a altas velocidades pueden ocasionar daños, por lo que será necesario dar servicio de inmediato. La gasolina de baja calidad puede ocasionar problemas como arranque difícil, paro y marcha irregular. Si experimenta estos síntomas, antes de considerar llevar su vehículo a servicio, le recomendamos cambiar de gasolinera.

Gasolina reformulada (en regiones donde aplique)

Algunas áreas del país requieren el uso de gasolinas menos contaminantes conocidas como "gasolinas reformuladas".

Las gasolinas reformuladas contienen oxigenantes, y están especialmente mezcladas para reducir las emisiones del vehículo y

mejorar la calidad del aire. El fabricante recomienda el uso de gasolinas reformuladas. Las gasolinas reformuladas correctamente mezcladas brindan un excelente desempeño y durabilidad de los componentes del motor y del sistema de combustible.

Gasolina/mezclas oxigenadas (en regiones donde aplique)

Algunos proveedores de combustible mezclan la gasolina sin plomo con oxigenantes tales como etanol. Los combustibles mezclados con estos oxigenantes se pueden usar en su vehículo.



¡PRECAUCIÓN!

NO use gasolinas que contengan metanol o gasolinas que contengan más del 15% de etanol. El uso de estas mezclas puede provocar problemas de arranque y manejo así como dañar componentes importantes del sistema de combustible, causar emisiones que excedan los límites establecidos, y/o que se encienda el indicador de mal funcionamiento. Las etiquetas de la bomba deben de indicar claramente si la gasolina contiene una cantidad de Etanol mayor al 15%.

Los problemas que se generen por el uso de mezclas de metanol/gasolina o más del 15% de etanol (E-15), no son responsabilidad del fabricante y pueden anular la cobertura de la Garantía Limitada del Vehículo Nuevo.

Modificaciones del sistema de combustible para CNG y LP

Las modificaciones que permitan al motor operar con gas natural comprimido (CNG) o propano líquido (LP) pueden resultar en daño al motor, sistema de emisiones y componentes del sistema de combustible. Los problemas originados por el uso de CNG o LP no son responsabilidad del fabricante y pueden anular la garantía de su vehículo.

MMT en la gasolina (en regiones donde aplique)

El MMT es un aditivo metálico que contiene manganeso y que se mezcla con algunas gasolinas para incrementar el número de octano. La gasolina que se mezcla con MMT no brinda mayores ventajas de desempeño que la gasolina con el mismo número de octanos sin MMT. En algunos vehículos la gasolina mezclada con MMT reduce la vida de las bujías y el desempeño del sistema de emisiones. El fabricante recomienda que utilice la gasolina sin MMT en su vehículo. Puesto que en la bomba de la gasolinera puede no estar indicado el contenido de MMT, debe preguntarle al vendedor de gasolina si la gasolina contiene MMT.



Materiales adicionados al combustible (en regiones donde aplique)

Además de utilizar gasolina sin plomo con un octanaje adecuado, las gasolinas que contienen detergentes, corrosión y aditivos estables se recomiendan. El uso de gasolinas que tienen estos aditivos ayudará a mejorar la economía de combustible, reducir las emisiones y mantener el rendimiento del vehículo.



Gasolinas detergentes designadas TOP TIER contienen un mayor nivel de detergentes que ayudan más a la minimización de depósitos en el motor. Cuando esté disponible, se recomienda el uso de gasolina detergente Top Tier. Visite www.toptiergas.com para una lista de gasolinas detergentes TOP TIER.

El uso indiscriminado de productos de limpieza del sistema de combustible debe ser evitado. Muchos de estos materiales destinados para la goma y la eliminación del barniz pueden contener disolventes activos o ingredientes similares. Estos pueden dañar la junta del sistema de combustible y materiales de diafragma.

Precauciones del sistema de combustible



¡PRECAUCIÓN!

Tome en cuenta estos lineamientos para mantener el desempeño de su vehículo.

- Usar gasolina con plomo puede afectar el desempeño del motor y dañar el sistema de control de emisiones.
- Un motor desafinado algunos combustibles o un mal funcionamiento del sistema de ignición pueden ocasionar un sobrecalentamiento del convertidor catalítico. Si percibe un olor a quemado picante o un poco de humo claro, su motor puede estar desafinado o funcionando mal y puede requerir servicio de inmediato. Consulte a su distribuidor autorizado para que le den servicio a su vehículo.
- No se recomienda el uso de aditivos para combustible que se venden como mejoradores del octanaje. La mayoría de estos productos contienen altas concentraciones de metanol. Los daños al sistema de combustible o los problemas de desempeño del vehículo ocasionados por tales combustibles o aditivos no son responsabilidad del fabricante y pueden anular la Garantía Limitada del Vehículo Nuevo.

DATOS TÉCNICOS

NOTA: Alterar intencionalmente el sistema de control de emisiones es motivo de sanciones civiles que se imputarán en su contra.



CAPACIDADES

Motor 2.0L

	US	Métrico
Depósito del combustible	15.3 Galones	58 Litros
Reserva del tanque de gasolina	2.3 Galones	9 Litros
Sistema de refrigeración del motor	2.2 Galones	8.6 Litros
Sistema de refrigeración intercooling	1.1 Galones	4.3 Litros
Cárter del motor y filtro	5.5 Cuartos	5.2 Litros
Circuito de frenos hidráulicos (litros)	0.9 Cuartos	0.9 Litros
Recipiente líquido lavaparabrisas (litros)	1.1 Galones	4.2 Litros
Transmisión automática	9.9 Cuartos (RWD) / 9.8 Cuartos (AWD)	9.4 Litros (RWD) / 9.3 Litros (AWD)
Diferencial y reductores RDU 195	0.9 Cuartos	0.9 Litros
Diferencial y reductores RDU 230-TV	—	—
Diferencial RDU 230-LSD (si así está equipado)	0.9 Cuartos	0.9 Litros
Diferencial RDU 210/215-LSD (si así está equipado)	1.1 Cuartos	1.1 Litros
Sistema AWD FAD Caja de transferencia	0.5 Cuartos	0.5 Litros
Sistema AWD Caja de transferencia	0.7 Cuartos	0.7 Litros

Motor 2.9 L

	US	Métrico
Depósito del combustible	15.3 Galones	58 Litros
Reserva del tanque de gasolina	2.3 Galones	9 Litros
Sistema de refrigeración del motor	2.95 Galones	11.2 Litros
Sistema de refrigeración intercooling	1.4 Galones	5.5 Litros
Cárter del motor y filtro	7.2 Cuartos	7 Litros
Circuito de frenos hidráulicos (litros)	0.9 Cuartos	0.9 Litros
Recipiente líquido lavaparabrisas (litros)	1.1 Galones	4.2 Litros



	US	Métrico
Transmisión automática	—	—
Diferencial y reductores RDU 195	—	—
Diferencial RDU 230-TV	Pincipal: 0.8 Cuartos Izq. TV: 0.5 Cuartos Der. TV: 0.6 Cuartos	Pincipal: 0.8 Litros Izq. TV: 0.5 litros Der. TV: 0.6 litros
Diferencial RDU 230-LSD	—	—
Diferencial RDU 210-eLSD (si así está equipado)	—	—
Diferencial 210/215 LSD	—	—

LÍQUIDOS Y LUBRICANTES

Motor 2.0 L

Características	Especificación	Aplicaciones
Se recomienda usar aceite de motor Mopar completamente sintético SAE 0W-30 con certificación API SP/GF-6A que cumpla con los requerimientos del estándar del fabricante MS-13340. Se puede utilizar aceites completamente sintéticos SAE 0W-30 equivalentes pero deben contar con la marca de certificación API "Donut" correspondiente.	Estándar de materiales del fabricante MS-13340	Según el Plan de Mantenimiento Programado
¡PRECAUCIÓN!		
El uso de lubricantes que no cumplan con las especificaciones de aceite API SP/GF-6A recomendadas o equivalentes puede causar daños al motor que no están cubiertos por la garantía del vehículo.		

Si no se dispone de lubricantes con las características especificadas, está permitido utilizar, para la recarga de aceite, productos que respeten las características indicadas; en este caso no se garantizan las prestaciones óptimas del motor.

Motor 2.9 L

Características	Especificación	Aplicaciones
SAE 5W-40 ACEA C3 API SN	FPT 9.55535-GH2 MS-12991	Según el Plan de Mantenimiento Programado de la Póliza de Garantía



Si no se dispone de lubricantes con las características especificadas, está permitido utilizar, para la recarga de aceite, productos que respeten las características indicadas; en este caso no se garantizan las prestaciones óptimas del motor.

CHASIS

Motor 2.0 L

Uso	Características	Especificación	Aplicaciones
Lubricantes y grasas	ZF 8HP 50 - Synthetic ATF	—	Transmisión automática
	Lubricante sintético SAE 75W-85	FPW9.55550-DA9	Diferenciales y unidades reductoras RDU 195; RDU 230-LSD; RDU 210-eLSD; RDU 210/215-LSD
	Lubricante sintético SAE 75W-80 APL GL-5	FPW9.55550-DA10	Sistema AWD FAD caja de transferencia
	Lubricante sintético SAE 75W	FPW9.55550-DA11	Sistema AWD caja de transferencia
Líquido de frenos	DOT4	MS.90039	Frenos hidráulicos
Líquido refrigerante del motor	CUNA NC 956-16 ASTM D3306	MS.90032	Porcentaje de empleo 50%. No mezclar con productos de diferente composición. (1)
Líquido lavacrystales	CUNA NC 956-11	MS.90043	Se utiliza puro o diluido en los sistemas limpia/lavacrystales
HVAC	R1234yf	—	—

(*) Para condiciones climáticas especialmente duras, se recomienda emplear una mezcla de 60% de refrigerante y 40% de agua desmineralizada.

Motor 2.9 L

Uso	Características	Especificación	Aplicaciones
Lubricantes y grasas	ATF sintético - ZF 8HP 50	—	Transmisión automática
	Lubricante sintético SAE 75W-85 API GL-5	FPW9.55550-DA8	Diferencial y unidad de reductora RDU 230-TV / Motor 2.9L
Líquido de frenos	DOT4	MS.90039	Frenos hidráulicos
Líquido refrigerante del motor	CUNA NC 956-16 ASTM D3306	MS.90032	Porcentaje de empleo 50%. No mezclar con productos de diferente formulación. (1)
Líquido lavacrystales	CUNA NC 956-11	MS.90043	Se utiliza puro o diluido en los sistemas limpia/lavacrystales



Uso	Características	Especificación	Aplicaciones
HVAC	R1234yf	—	—

(¹) Para condiciones climáticas especialmente extremas, se recomienda emplear una mezcla de 60% de refrigerante y 40% de agua desmineralizada.

PRESTACIONES

Motor 2.0L

Máximo rendimiento después del período inicial de uso del vehículo.

Versiones	Velocidad máxima (km/h)	Aceleración de 0 -100 km/h (segundos)
RWD	240*	5.5*
AWD	240*	5.1*

(*) De acuerdo a las pruebas del fabricante

Motor 2.9L

Máximo rendimiento después del período inicial de uso del vehículo.

Velocidad máxima (km/h)	Aceleración de 0 -100 km/h (segundos)
307*	3.8*

(*) De acuerdo a las pruebas del fabricante

**CONTENIDO**■ **INFORMACIÓN IMPORTANTE 1**

- ¡LECTURA OBLIGATORIA!.....2
- USO DEL MANUAL3
 - Indicaciones operativas3
 - Advertencias y precauciones3
- ¡CAMBIOS / ALTERACIONES AL VEHÍCULO4
 - Accesorios comprados por el Propietario4
 - Instalación de dispositivos eléctricos/electrónicos.....5
 - Transmisores de radio y teléfonos móviles.....5

■ **CONOCIMIENTO DEL VEHÍCULO 8**

- LAS LLAVES 10
 - Transmisor 10
 - Reemplazo de la batería del transmisor 11
 - Solicitud de transmisores adicionales 12
- SISTEMA INMOVILIZADOR DEL MOTOR..... 13

ÍNDICE GENERAL

- INTERRUPTOR DE IGNICIÓN..... 13
 - Botón de ignición sin llave (si así está equipado)..... 13
- SISTEMA DE ARRANQUE REMOTO (SI ASÍ ESTÁ EQUIPADO)..... 15
 - Cómo utilizar el arranque remoto (si así está equipado)..... 15
 - Sistemas de confort del arranque remoto (si así está equipado) 16
- SISTEMA DE SEGURIDAD DEL VEHÍCULO (SI ASÍ ESTÁ EQUIPADO)... 16
 - Para armar la alarma..... 16
 - Para desactivar el sistema 16
 - Protección interior/antilevantamiento (si así está equipado)..... 17
- PUERTAS 17
 - Seguros eléctricos de puerta..... 17
 - Entrada pasiva (si así está equipado)..... 18
 - Bloqueo automático de puertas (si así está equipado)..... 21
 - Seguros para niños (puertas traseras) 21
- VOLANTE..... 21
 - Columna abatible/telescópica(si así está equipado)..... 21
 - Calefacción eléctrica del volante (si así está equipado)..... 22
- ASIENTO DEL CONDUCTOR CON MEMORIA (SI ASÍ ESTÁ EQUIPADO). 23
- ASIENOS 23
 - Asientos deportivos "Sparco" (vehículos Quadrifoglio, si así está equipado)..... 24
 - Ajuste manual (asientos traseros) (si así está equipado)..... 24
 - Extensión del cojín del asiento (si está equipado)..... 27
 - Asientos con calefacción (si así está equipado)..... 28
 - Asientos traseros con calefacción (si así está equipado)..... 29
 - Cabeceras 29
 - Cabeceras traseras (ajuste)..... 30
- ESPEJOS 31
 - Espejo con atenuación automática (si así está equipado)..... 31
 - Espejo de vanidad iluminado (si así está equipado)..... 31
 - Viseras 31



ÍNDICE GENERAL

- Espejos exteriores eléctricos..... 32
- Espejos exteriores abatibles eléctricamente (si así está equipado) 32
- Espejos con atenuación automática (si así está equipado)..... 33
- Calefacción eléctrica espejos exteriores (si así está equipado)..... 33
- PORTERO ELÉCTRICO DE LA COCHERA (SI ASÍ ESTÁ EQUIPADO) 33
 - Antes de empezar la programación de HomeLink® 33
 - Borrar todos los canales de HomeLink® 33
 - Programación del HomeLink® para un portero eléctrico de cochera. 34
 - Programación del HomeLink para dispositivos misceláneos..... 35
 - Reprogramación de un sólo botón de HomeLink® (código cambiante) 35
- LUCES EXTERIORES..... 35
 - Interruptor de los faros..... 35
 - Luces de conducción diurna (DRL) (si así está equipado)..... 36
 - Luces de carretera (Luces altas) 36
 - Faros automáticos..... 36
- Claxon óptico..... 36
- Control automático de luces altas (si así está equipado)..... 37
- Luces de estacionamiento..... 37
- Temporización de apagado de faros..... 37
- Luz antiniebla trasera (si así está equipado)..... 38
- Sistema de luces adaptativo (AFS, si así está equipado) 38
- Luces direccionales..... 38
- Función "Lane Change" (cambio de carril)..... 38
- Función SBL (Luces de iluminación en curva) (si así está equipado) .. 38
- LUCES INTERIORES..... 38
 - Luces interiores de ambiente 40
 - Luces interiores traseras..... 40
 - Regulador de atenuación del módulo de instrumentos..... 40
- LIMPIAPARABRISAS..... 40
- CONTROL DE CLIMA..... 43
 - Control automático de clima de doble zona..... 43
 - Descripción..... 44
 - Sensor de humedad 49
- Stop/Start (si así está equipado) 49
- Mantenimiento del sistema..... 49
- EQUIPAMIENTO INTERIOR..... 49
 - Guanteras..... 49
 - Consola central..... 50
 - Superficie de carga inalámbrica (si así está equipado)..... 51
- VENTANAS 53
 - Ventanas eléctricas..... 53
 - Ruido de viento..... 54
- TOLDO SOLAR ELÉCTRICO (SI ASÍ ESTÁ EQUIPADO) 54
 - Apertura y cierre del toldo solar 55
 - Posición de ventilación..... 55
 - Movimiento de la cortina..... 55
 - Dispositivo antipellizco..... 55
 - Procedimiento de reinicialización 55
- COFRE DEL MOTOR..... 56
 - Apertura..... 56
 - Cierre..... 56
- CAJUELA..... 57
 - Apertura..... 57



- Apertura de emergencia 57
- Cierre 58
- Reinicialización del compartimiento de la cajuela 58
- Características de la cajuela 58
- SISTEMAS PARA LA PROTECCIÓN DEL MEDIO AMBIENTE 58
- AERODINÁMICA ACTIVA 59
 - Spoiler delantero (Alfa Active Aero) (Vehículos Quadrifoglio) (si así está equipado) 59
- **TABLERO DE INSTRUMENTOS 60**
- MÓDULO DE INSTRUMENTOS 61
- PANTALLA DEL MÓDULO DE INSTRUMENTOS 62
 - Descripción de la pantalla del módulo de instrumentos 62
 - Ubicación de la pantalla y controles del módulo de instrumentos 62
 - Restablecimiento de vida del aceite 63
 - Sistema de indicador de cambio de aceite 64
 - Indicador de cambio de velocidad (GSI, si así está equipado) 64
 - Elementos del menú de la pantalla del módulo de instrumentos 64
- Mensaje del Ahorrador de batería/ Modo de ahorro de batería - Acciones de reducción de carga eléctrica (si así está equipado) 66
- Parámetros configurables por el usuario 67
- TESTIGOS Y MENSAJES 68
 - Luces de advertencia de color rojo 69
 - Luces de advertencia de color amarillo 71
 - Luces indicadoras de color verde 73
 - Luces indicadoras de color azul 74
 - Símbolos color rojo 74
 - Símbolos color amarillo 76
 - Símbolos color verde 79
 - Símbolos color azul 80
- SISTEMA DE DIAGNÓSTICO OBD 80
 - Sistema de diagnóstico a bordo (OBD II) Ciberseguridad 80
- INSPECCIÓN DE EMISIONES Y PROGRAMAS DE MANTENIMIENTO . 81
- **ARRANQUE Y OPERACIÓN 82**
- ARRANQUE DEL MOTOR 84
 - Procedimiento de Arranque 84
- Sistema de arranque remoto (si así está equipado) 84
- Operación en climas fríos 85
- Arranque después de un período de inactividad prolongado 85
- Si el motor no arranca 86
- Después del arranque del motor 86
- Apagado del motor 86
- Enfriamiento de las versiones turbo 87
- CALENTADOR DEL BLOQUE DEL MOTOR (SI ASÍ ESTÁ EQUIPADO) 87
- RECOMENDACIONES PARA EL ASENTAMIENTO DEL MOTOR 88
 - Asentamiento del motor 88
- FRENO DE ESTACIONAMIENTO ELÉCTRICO 88
 - Safe Hold (Aplicación automática del freno de estacionamiento) ... 91
- TRANSMISIÓN AUTOMÁTICA (SI ASÍ ESTÁ EQUIPADO) 91
 - Pantalla 92
 - Selector de cambios 92
 - Modos de funcionamiento de la transmisión 93
- SELECTOR ALFA DNA / PRO (SI ASÍ



ÍNDICE GENERAL

ESTÁ EQUIPADO)..... 97	- Desactivación..... 103	• SISTEMA DE RECONOCIMIENTO DE SEÑALES DE TRAFICO (TSR, SI ASÍ ESTÁ EQUIPADO) 120
- Sistema ALFA DNA (sistema de control dinámico del vehículo) ... 97	• SISTEMAS DE CONTROL ELECTRÓNICO DE VELOCIDAD (SI ASÍ ESTÁ EQUIPADO)..... 103	- Activación/Desactivación..... 120
- Modalidad de conducción 98	- Control electrónico de velocidad (si así está equipado)..... 104	- Indicaciones en la pantalla..... 121
• ALFA ACTIVE SUSPENSION (AAS) (SI ASÍ ESTÁ EQUIPADO)..... 100	- Control crucero activo (ACC, si así está equipado)..... 106	• SISTEMA INTELIGENTE DE CONTROL DE VELOCIDAD (ISC, SI ASÍ ESTÁ EQUIPADO)..... 121
• SISTEMA START&STOP 100	• SISTEMA DE ASISTENCIA EN CARRETERA (HAS, SI ASÍ ESTÁ EQUIPADO) 113	- Activación/Desactivación..... 122
- Modalidad de funcionamiento 100	- Activación/Desactivación..... 113	• SISTEMA DE AYUDA DELANTERO Y TRASERO PARA ESTACIONARSE, PARKSENSE® (SI ASÍ ESTÁ EQUIPADO) 123
- Activación/Desactivación manual del sistema..... 101	- Operación..... 114	- Sensores del sistema ParkSense® 123
- Condiciones en las que no se apaga el motor 101	- Indicaciones en la pantalla..... 115	- Pantalla ParkSense®..... 124
- Condiciones para volver a arrancar el motor 101	- Estado del Sistema 115	- Indicaciones visuales..... 124
- Funciones de seguridad 102	- Disponibilidad/Operación Limitada del Sistema..... 116	- Señal acústica..... 124
- Funcionamiento irregular..... 102	• SISTEMA DE ASISTENCIA EN EMBOTELLAMIENTO (TJA, SI ASÍ ESTÁ EQUIPADO)..... 117	- Activación/desactivación ParkSense®..... 124
- Inactividad del vehículo..... 102	- Activación/Desactivación..... 117	- Mensajes mostrados en la pantalla ParkSense®..... 125
• LIMITADOR DE VELOCIDAD..... 102	- Operación..... 118	- Precauciones de uso del sistema ParkSense..... 125
- Descripción..... 102	- Indicaciones en la pantalla..... 118	• SISTEMA DE ADVERTENCIA DE ABANDONO DE CARRIL (LDW, SI ASÍ ESTÁ EQUIPADO)..... 126
- Activación del dispositivo..... 102	- Estado del sistema..... 118	- Operación de advertencia de cam-
- Programación del límite de velocidad..... 103	- Disponibilidad/Operación Limitada del Sistema..... 119	
- Excediendo de la velocidad programada..... 103		
- Parpadeo (ícono velocidad programada)..... 103		



bio de carril.....	126	• RECOMENDACIONES AL CONDUCIR	135	- Controles en el volante.....	147
- Activar o desactivar la advertencia de cambio de carril.....	126	- Ahorro de combustible.....	135	- Tabla resumen de los controles en el volante	148
- Mensaje de advertencia de salida de carril.....	127	- Estilo de conducción.....	135	- Acciones que se pueden realizar con la función de pantalla táctil	149
- Modificación de las configuraciones del sistema.....	128	- Condiciones de empleo.....	136	• WIDGETS	149
• SISTEMA DE ASISTENCIA DE MANTENIMIENTO DE CARRIL (LKA) (SI ASÍ ESTÁ EQUIPADO).....	128	- Transporte de pasajeros.....	136	- Modos de interacción de los widgets.....	149
- Activación o desactivación del asistente de mantenimiento de carril	128	- Transporte de animales.....	136	• ESTRUCTURA DE MENÚS	152
- Mensaje de advertencia de asistencia para mantenerse en el carril	129	- Gases de escape	136	- Menú principal	153
• CÁMARA DE REVERSA CON LÍNEAS GUÍA DINÁMICAS	131	- Desempeño (versiones Quadrifoglio).....	137	- Pantalla activa.....	153
• ABASTECIMIENTO DE COMBUSTIBLE	132	■ MULTIMEDIA	139	- Menú "Multitareas"	155
- Abastecimiento de combustible	132	• INTRODUCCIÓN	142	- Teclado Gráfico	157
- Procedimiento de llenado.....	133	• RECOMENDACIONES, CONTROLES E INFORMACIÓN GENERAL	142	• PERILLA DE VOLUMEN Y BOTÓN ON/OFF (ENCENDIDO/APAGADO)...	159
- Apertura de emergencia de la tapa del combustible.....	133	- Seguridad cibernética.....	142	• MODO RADIO	160
• CARGA DEL VEHÍCULO.....	134	- Recomendaciones	143	- Selección del modo "Radio"	160
- Etiqueta de certificación.....	134	• DISPOSITIVOS MULTIMEDIA, ARCHIVOS Y FORMATOS DE AUDIO COMPATIBLES	144	- Menú principal de la pantalla "Radio"	160
• ARRASTRE DE REMOLQUE.....	135	- Sistema de audio.....	145	- Seleccionar una banda de frecuencia	160
		- Recepción GPS (Global Positioning System).....	145	- Seleccionar una estación de radio	160
		• CONTROLES.....	146	- Búsqueda rápida de la estación anterior/siguiente.....	161
		- Controles en la consola.....	146		
		- Tabla resumen de los controles	146		



ÍNDICE GENERAL

- Búsqueda de la estación anterior/siguiente 161
- Sintonización manual de la estación de radio AM/FM 161
- Radio SiriusXM® (si así está equipado) 162
- Favoritos 163
- Lista de estaciones de radio 163
- Tecnología Radio HD™ (si así está equipado) 163
- Configuración de las preselecciones 163
- Audio 164
- MODO MULTIMEDIA 165
 - Selección de la fuente de audio 165
 - Modo de reproducción aleatoria 166
 - Selección de pista (Biblioteca) 166
 - Conexión de un dispositivo USB / iPod® 167
- MODO CONECTIVIDAD INALÁMBRICA® 167
 - Vinculación de un dispositivo de audio con capacidad de conexión inalámbrica 167
- MODO USB 168
- MODO AUX 169
- MODO TELÉFONO 169
 - Funciones principales 169
 - Información mostrada 170
 - Menú principal del teléfono 171
 - Vincular un teléfono 171
 - Transmisión de datos del teléfono (directorio y llamadas recientes) 172
 - Conexión y desconexión de un teléfono o dispositivo con conectividad inalámbrica 172
 - Eliminar un teléfono o un dispositivo con capacidad de conectividad inalámbrica 173
 - Configurar un teléfono o dispositivo con capacidad de conectividad inalámbrica como prioritario 173
 - Eliminar datos del teléfono (directorio y llamadas recientes) 173
 - Hacer una llamada telefónica 174
 - Favoritos 175
 - Contactos 175
 - Mensajes de texto 176
 - Administración de llamadas 177
 - Finalizar una llamada 178
- Activar/desactivar el micrófono 178
- MODO NAVEGACIÓN (SI ASÍ ESTÁ EQUIPADO) 178
 - Aviso legal y de seguridad 178
 - Activar la navegación 178
 - Desactivar la Navegación 179
 - Pantalla principal de navegación 179
 - Vista de conducción 180
 - Instrucciones de navegación 181
 - Símbolos mostrados en ruta (si así está equipado) 182
 - Acciones en el mapa de navegación 184
 - Zoom (ampliar/reducir el mapa) 185
 - Establecer un destino 185
 - Destinos recientes 187
 - Destinos favoritos 187
 - Navegar en el mapa 188
 - Detener la navegación 189
 - Editar ruta 189
 - Información de la ruta 190
 - Ajuste del volumen de la navegación 191



- Ruta más rápida 191
- Punto de interés (PDI)..... 191
- Pantalla de PDI..... 192
- SERVICIOS TOM TOM (SI ASÍ ESTÁ EQUIPADO)..... 192
 - Cámaras de tráfico/velocidad en vivo (si así está equipado)..... 193
 - Advertencias de zonas de riesgo y de peligro..... 195
 - Mandar destino al vehículo 196
 - Buscar un PDI en línea..... 197
 - Navegación de última milla 197
- AJUSTES 198
 - Activar el menú de ajustes..... 198
- PAGINAS DE DESEMPEÑO 206
 - Medidores técnicos 207
 - Historial de consumo..... 207
 - Manejo eficiente..... 208
 - AWD/Torque del motor 208
 - Temperaturas (Sólo en versión Quadrifoglio)..... 209
 - Tiempos de arranque (Sólo en versión Quadrifoglio)..... 209
 - Contenido de desempeño (si así está equipado)..... 210
- INFORMACIÓN DEL VEHÍCULO 211
 - Servicio (servicio programado)211
 - Sistema de monitoreo de presión de neumáticos (TPMS)..... 211
 - Nivel de aceite del motor 212
 - Sistema Alfa DNA 212
 - Manual del propietario (si así está equipado)..... 212
- ASISTENCIA PARA EL CONDUCTOR 212
 - Submenú “Seguridad”..... 212
 - Submenú “Confort”..... 213
 - Ajustes del sistema de asistencias 214
 - Activación/desactivación del sistema de asistencias..... 214
 - Deslizador..... 216
- APPLE CARPLAY® / ANDROID AUTO™ 217
 - Configuración de la aplicación Apple CarPlay® 217
 - Configuración de la aplicación Android Auto™..... 217
 - Indicaciones en la pantalla..... 217
 - Uso de la aplicación..... 218
 - Navegación..... 219
- Cerrando las aplicaciones Apple CarPlay® y Android Auto™ 219
- ALFA CONNECT (SI ASÍ ESTÁ EQUIPADO) 219
 - Introducción a Alfa Connect 219
 - Iniciando con Alfa Connect..... 220
- SISTEMA DE CARGA INALÁMBRICA (SI ASÍ ESTÁ EQUIPADO)..... 221
 - Operación..... 221
- COMANDOS DE VOZ 221
 - Introducción 221
 - Activar/desactivar sesiones de voz 222
 - Estado de la sesión de voz..... 223
 - Lista de selección múltiple..... 223
 - Comandos de voz — Uso práctico 223
 - Comandos de voz radio AM/FM/DAB..... 224
 - Comandos de voz para medios 224
 - Comandos de voz para navegación 224
 - Controles de voz para teléfono 225
- **SEGURIDAD 227**
- SISTEMAS DE SEGURIDAD ACTIVA 228



ÍNDICE GENERAL

- Sistema de frenos anti bloqueo (ABS)..... 228
- Sistema de control dinámico de tracción (ATV, si así está equipado) 229
- Sistema de corrección de dirección en curva (DST) 229
- Sistema de control de tren motriz (DTC, si así está equipado)..... 229
- Sistema de control electrónico de estabilidad (ESC)..... 229
- Sistema de asistencia de arranque en pendiente (HSA)..... 230
- Sistema de asistencia de frenado de pánico (PBA) 231
- Sistema de control de tracción (TCS)..... 231
- SISTEMAS DE ASISTENCIA A LA CONDUCCIÓN 232
 - Sistema de monitoreo de punto ciego (BSM, si así está equipado) 232
 - Sistema de asistencia activa de punto ciego (ABSA, si así está equipado) 234
 - Sistema de asistencia de atención al conductor (DAA, si así está equipado) 237
 - Sistema de advertencia de colisión frontal (FCW, si así está equipado) 238
- Sistema de monitoreo de presión de neumáticos (TPMS) 243
- SISTEMAS DE PROTECCIÓN PARA LOS OCUPANTES 246
 - Características del sistema de protección para los ocupantes..... 246
 - Precauciones importantes de seguridad..... 246
 - Sistemas de cinturones de seguridad 247
 - Sistema de protección auxiliar (SRS) - Bolsas de aire 253
 - Sistema de respuesta mejorada de accidentes..... 260
 - Sistemas de protección para niños 264
 - LATCH Sistema de anclaje de asientos para niños (protecciones de anclajes inferiores)..... 267
- CONSEJOS DE SEGURIDAD 273
 - Transportando pasajeros..... 273
 - Transporte de mascotas..... 274
 - Revisiones de seguridad que debe verificar dentro del vehículo..... 274
 - Revisiones de seguridad que debe realizar periódicamente en el exterior del vehículo 275
- Gases de escape 276
- **EN CASO DE EMERGENCIA 278**
 - LUCES DE EMERGENCIA..... 279
 - LLAMADA DE EMERGENCIA (SI ASÍ ESTÁ EQUIPADO) 279
 - KIT DE REPARACIÓN DE LLANTA (SI ASÍ ESTÁ EQUIPADO)..... 282
 - Descripción..... 282
 - Control y restablecimiento de la presión 284
 - Sustitución de la lata de aerosol del líquido sellador 285
 - Llanta que puede rodar con baja presión (Run Flat) (si así está equipado). 285
 - ARRANQUE DE EMERGENCIA..... 285
 - Arranque del motor 285
 - Polos remotos conexión batería 286
 - Procedimiento de arranque con cables pasacorrente..... 287
 - SOBRECALENTAMIENTO DEL MOTOR 289
 - LIBERACIÓN MANUAL DE LA POSICIÓN DE ESTACIONAMIENTO (P) 289



- REMOLQUE DEL VEHÍCULO AVERIADO 290
 - Versiones con tracción trasera (RWD) (si así está equipado).... 290
 - Versiones con tracción en todas las ruedas (AWD) (si así está equipado) 291
- ARGOLLAS DE REMOLQUE DEL VEHÍCULO 291
- SISTEMA DE RESPUESTA CONTRA ACCIDENTES MEJORADO (EARS) 292
- GRABADOR DE DATOS (EDR)..... 292
- **MANTENIMIENTO..... 293**
- MANTENIMIENTO PROGRAMADO 295
 - Revisiones periódicas 295
 - Uso severo del vehículo..... 295
- COMPARTIMIENTO DEL MOTOR ... 296
 - Motor 2.0L..... 296
 - Motor 2.9L..... 297
 - Aceite de motor 297
 - Líquido de refrigeración del motor 299
 - Líquido lavaparabrisas/lavafaros 299
- Líquido de frenos..... 299
- Aceite del sistema de activación de la transmisión automática 299
- Consejos útiles para prolongar la duración de la batería..... 299
- Batería 300
- RECARGA DE LA BATERÍA 300
 - Advertencias..... 300
- PROCEDIMIENTOS DE MANTENIMIENTO 301
 - Aceite de motor 301
 - Filtro de aceite de motor 302
 - Filtro de aire..... 302
 - Mantenimiento del sistema de aire acondicionado..... 302
 - Lubricación de las partes móviles de la carrocería..... 303
 - Limpiaparabrisas..... 303
 - Sistema de escape..... 304
 - Sistema de refrigeración..... 305
 - Sistema de frenado..... 307
 - Transmisión automática (si así está equipado)..... 307
- FUSIBLES 308
 - Información general..... 308
 - Ubicación de los fusibles..... 309
- SUSTITUCIÓN DE UNA LÁMPARA 313
 - Indicaciones generales 313
 - Reemplazo del foco exterior ... 315
 - Sustitución de una lámpara interna 315
- LLANTAS..... 316
 - Información de seguridad de llantas..... 316
 - Número de identificación de la llanta (TIN) 318
 - Terminología de llantas y definiciones..... 319
 - Carga y presión de la llanta 320
- LLANTAS – INFORMACIÓN GENERAL 323
 - Presión de la llanta..... 323
 - Presiones de inflado de las llantas 323
 - Presiones de las llantas para funcionamiento a alta velocidad... 324
 - Presión de inflado de llantas recomendada en frío. 324
 - Motor 2.0 L..... 325
 - Motor 2.9 L..... 325
 - Llantas de capas radiales..... 326



ÍNDICE GENERAL

- Llanta que puede rodar con baja presión (Run Flat) (si así está equipado).....	326	• INTERIORES.....	336	• CAPACIDADES.....	346
- Patinado de las llantas.....	326	- Asientos y partes tapizadas.....	336	- Motor 2.0L.....	346
- Indicadores de desgaste	326	■ DATOS TÉCNICOS.....	338	- Motor 2.9 L.....	346
- Vida útil de la llanta.....	327	• DATOS DE IDENTIFICACIÓN	339	• LÍQUIDOS Y LUBRICANTES.....	347
- Reemplazo de las llantas.....	327	- Número de identificación (VIN)	339	- Motor 2.0 L.....	347
- Llantas de refacción (si así está equipado).....	328	- Placa resumen de datos de identificación.....	339	- Motor 2.9 L.....	347
- Tipos de llantas	329	• MOTOR.....	339	• CHASIS.....	348
- Cadenas para llantas (dispositivos de tracción).....	330	• ALIMENTACIÓN.....	340	- Motor 2.0 L.....	348
- Recomendaciones sobre la rotación de los neumáticos	331	• TRANSMISIÓN	340	- Motor 2.9 L.....	348
• GRADOS UNIFORMES DE CALIDAD DE LAS LLANTAS.....	332	• FRENOS.....	340	• PRESTACIONES	349
- Desgaste.....	332	• SUSPENSIONES.....	340	- Motor 2.0L.....	349
- Grados de tracción.....	332	• DIRECCIÓN.....	340	- Motor 2.9L.....	349
- Grados de temperatura.....	332	• DIMENSIONES.....	341	■ ÍNDICE GENERAL.....	350
• ALMACENAMIENTO DEL VEHÍCULO	333	- Motor 2.0L.....	341		
- Dispositivo de apertura manual del portón de la cajuela.....	333	- Motor 2.9L.....	342		
• CARROCERÍA	334	• PESOS.....	343		
- Protección contra los agentes atmosféricos.....	334	- Motor 2.0L.....	343		
		- Motor 2.9L.....	343		
		• REQUERIMIENTOS DE COMBUSTIBLE	344		
		- Precauciones del sistema de combustible.....	345		