

RAM 1500

2023



RAM

GUÍA RÁPIDA DE ADVERTENCIAS Y PRECAUCIONES LÉALA ANTES DE OPERAR SU VEHÍCULO

ÉSTAS SON SÓLO ALGUNAS DE LAS PRECAUCIONES QUE DEBE DE OBSERVAR PARA LA OPERACIÓN SEGURA DE SU VEHÍCULO, LEA SU MANUAL DE PROPIETARIO

SIEMPRE UTILICE SU CINTURÓN DE SEGURIDAD

AÚN SI SU VEHÍCULO ESTÁ EQUIPADO CON BOLSAS DE AIRE ES IMPRESCINDIBLE EL USO DEL CINTURÓN DE SEGURIDAD PARA TODOS LOS OCUPANTES DEL VEHÍCULO.

COMPUERTA TRASERA (SI ASÍ ESTÁ EQUIPADO)

LOS GASES DE ESCAPE PUEDEN INTRODUCIRSE AL COMPARTIMIENTO DE PASAJEROS CUANDO EL CRISTAL DE LA COMPUERTA TRASERA O LA COMPUERTA DEL VEHÍCULO ESTÉN ABIERTAS, LOS GASES DE ESCAPE PUEDEN CAUSAR GRAVES LESIONES O LA MUERTE, MANTENGA EL CRISTAL Y LA COMPUERTA CERRADOS CUANDO EL MOTOR ESTÉ ENCENDIDO.

SISTEMA DE ENFRIAMIENTO

LOS VENTILADORES PUEDEN FUNCIONAR EN CUALQUIER MOMENTO, NO ACERQUE LAS MANOS.



NO MEZCLE DIFERENTES TIPOS DE ANTICONGELANTE, MANTENGA EL NIVEL DEL ANTICONGELANTE DEL MOTOR ENTRE LAS MARCAS DE MÁXIMO Y MÍNIMO DEL TANQUE RECUPERADOR, SÓLO UTILICE ANTICONGELANTE MOPAR

USO DEL GATO (SI ASÍ ESTÁ EQUIPADO)

USE EL GATO SOLAMENTE PARA CAMBIAR LA RUEDA DEL VEHÍCULO, NUNCA TRABAJE O ENCIENDA EL VEHÍCULO CUANDO ESTÉ SOPORTADO POR EL GATO.

BATERÍA

SU BATERÍA NO REQUIERE MANTENIMIENTO DE NINGÚN TIPO, SIN EMBARGO SI REQUIRIERA TRABAJAR CON ELLA RECUERDE QUE CONTIENE GASES EXPLOSIVOS QUE PUDIERAN DAÑAR SUS OJOS, CAUSARLE CEGUERA O DAÑAR GRAVEMENTE SU PIEL.

¡PELIGRO!



¡GASES EXPLOSIVOS!
 PROTEJA SUS OJOS.
 CIGARROS, FLAMAS O
 CHISPAS PUEDEN
 CAUSAR QUE LA BATERÍA
 EXPLOTE. NO PERFORE
 NI ABRA LA BATERÍA



EN CASO DE CONTACTO
 CON LOS GASES O EL
 ÁCIDO DE LA BATERÍA,
 LAVE CON ABUNDANTE
 AGUA Y ENSEGUIDA
 ACUDA AL MÉDICO.

LLAVES

GOLPES EXCESIVOS, AVENTARLAS DE LAS ALTURAS, PRESIÓN EXCESIVA EN LA PARTE PLÁSTICA U OTROS MALOS MANEJOS, PUEDEN DAÑAR EL CIRCUITO Y OCASIONAR LA INMOVILIZACIÓN DE SU VEHÍCULO



**INFORMACIÓN PARA MOTORES A DIÉSEL
(SI ASÍ ESTÁ EQUIPADO)**

AGUA EN COMBUSTIBLE DIÉSEL

SI SE ILUMINA ESTE TESTIGO DEL TABLERO



O APARECE EL MENSAJE "WATER IN FUEL", INDICA QUE SE HA DETECTADO AGUA EN EL COMBUSTIBLE POR LO QUE USTED DEBE PROCEDER A DRENAR EL FILTRO SEPARADOR DE COMBUSTIBLE/AGUA, CONSULTE LA SECCIÓN DE MANTENIMIENTO EN ESTE MANUAL.

PRECAUCIÓN

EL ARRANCAR EL MOTOR CON EL TESTIGO DE AGUA EN COMBUSTIBLE ILUMINADO, DAÑARÁ LOS INYECTORES DEL SISTEMA DE COMBUSTIBLE DE SU VEHÍCULO.

ESTOS DAÑOS NO ESTÁN CUBIERTOS POR LA GARANTÍA

DRENE EL FILTRO CUANDO MENOS UNA VEZ POR SEMANA O SI SE ILUMINA EL TESTIGO DEL TABLERO, O SI SE ENCIENDE EL MENSAJE "WATER IN FUEL".



ADVERTENCIA

NO DRENE EL FILTRO SEPARADOR DE COMBUSTIBLE CUANDO EL MOTOR ESTÉ EN MARCHA.

NOTA: Esta información sólo aplica para vehículos equipados con motor a Diésel. Para mayor información del motor a Diésel, consulte el suplemento Diésel, o a su distribuidor autorizado.



INFORMACIÓN IMPORTANTE

INFORMACIÓN

Este manual ilustra y describe las características de operación de los equipos tanto estándar como opcionales en el vehículo. Dependiendo de la versión y modelo que usted haya adquirido, su vehículo podría o no contar con alguna(s) de las características que se describen en este manual.

Asimismo, este manual podría describir características y/o equipos que ya no están disponibles y/o que no fueron ordenados para su vehículo. Si tiene alguna duda o comentario al respecto no dude en contactar a cualquier distribuidor autorizado, o a nuestro CENTRO DE ATENCIÓN A CLIENTES en los teléfonos 55 5081-7568 de la Ciudad de México y Zona Metropolitana, o al (800) 505-1300 (LADA sin costo) para el interior de la República.

Stellantis México, S.A. de C.V. Se reserva el derecho de hacer cambios en el diseño y especificaciones, y/o de hacer adiciones o mejoras a sus productos sin tener obligación de implementarlos a productos previamente fabricados.

¡ADVERTENCIA SOBRE EL CONSUMO DEL ALCOHOL!

Un conductor ebrio es quien con más frecuencia ocasiona accidentes. Sus habilidades como conductor pueden ser gravemente afectadas por los niveles del alcohol en la sangre. Su vista puede engañarlo, sus reflejos disminuyen y su juicio puede no ser el correcto.

No conduzca después de haber consumido bebidas alcohólicas.

Información General

La siguiente declaración se aplica a todos dispositivos de radio frecuencia (RF) equipado en este vehículo:

La operación de este equipo está sujeta a las siguientes dos condiciones:

1. Es posible que este equipo o dispositivo no cause interferencia perjudicial
2. Este equipo o dispositivo debe aceptar cualquier interferencia, incluyendo la que pueda causar su operación no deseada.

Descripción	Certificado
Alerta de punto ciego (BSM)	IFETEL: RLVCOSR15-0904
Módulo integrado de cámara radar (IRCM)	IFETEL: RLVDEL215-0299
Transmisor de entrada pasiva 54T	IFETEL: RLVTRS5412-0688
Transmisor de entrada pasiva 76T	IFETEL: RLVZF7618-1428
Módulo de radio frecuencia (RFHM)	IFETEL: RLVTRGQ12-0454
Transmisor de entrada pasiva 53T	IFETEL: RLVTR5312-0687
Sistema de monitoreo de presión de llanta (TPMS)	IFETEL: RCPTR7014-0641
Portero eléctrico de cochera	IFETEL: RCPTR7014-0641
Portero eléctrico de cochera	IFETEL: RCPJOH007-598-A2



¡Cuida tu garantía!



En caso de algún percance exige a tu compañía de seguros que tu unidad sea reparada en un Distribuidor autorizado con partes originales Mopar y de esta manera no perderás la garantía de tu vehículo.



RAM

TABLA DE CAPÍTULOS

SECCIÓN	PÁGINA
1 INTRODUCCIÓN	6
2 CONOCIENDO SU VEHÍCULO	11
3 TABLERO DE INSTRUMENTOS.....	141
4 ARRANQUE Y OPERACIÓN.....	179
5 MULTIMEDIA	306
6 SEGURIDAD.....	402
7 EN CASO DE EMERGENCIA.....	483
8 SERVICIO Y MANTENIMIENTO.....	514
9 ESPECIFICACIONES TÉCNICAS.....	584
10 ÍNDICE GENERAL.....	593



INTRODUCCIÓN

Contenido

■ BIENVENIDA	7
■ CÓMO USAR ESTE MANUAL	8
• Símbolos clave	8
• Información esencial	8
• Símbolos	8
■ PRECAUCIONES Y ADVERTENCIAS	10
■ CONVERSIONES / CAMPISTAS	10
• Símbolos	10
■ MODIFICACIONES/ALTERACIONES AL VEHÍCULO	10



BIENVENIDA

Le felicitamos por haber elegido su nuevo vehículo FCA. Le aseguramos que representa una manufactura de precisión, un estilo distinguido y de alta calidad, elementos esenciales que ya son tradición en nuestros vehículos.

Este es un vehículo utilitario especializado, diseñado para ser conducido en carretera y fuera de ella, con él puede visitar lugares y realizar actividades que no podría realizar con los vehículos con tracción en dos ruedas convencionales. Este vehículo se maneja y maniobra de manera diferente a muchos vehículos de pasajeros, tanto en carretera como fuera de ella, así que tómese su tiempo para familiarizarse con él. Si así está equipado, la versión con tracción en dos ruedas de este vehículo fue diseñada sólo para manejarse en carretera. No está diseñado para conducirse fuera de carretera ni para utilizarse en otras condiciones extremas, las cuales son adecuadas para vehículos con tracción en las cuatro ruedas. Antes de conducir este vehículo, lea el Manual del Propietario. Familiarícese con todos sus controles, especialmente con los que se utilizan para el frenado, la dirección, la transmisión y los cambios de la caja de transferencia. Aprenda cómo se maneja su vehículo sobre diferentes superficies del camino. Sus habilidades de conducción mejorarán con la práctica. Cuando opere el vehículo o conduzca fuera de carretera, no lo sobrecargue ni espere que vaya en contra de las leyes naturales de la física. Respete siempre los reglamentos federales, estatales y locales del lugar en el que conduzca. Al igual que con otros vehículos de este tipo, no manejarlo correctamente puede ocasionar la pérdida de control o un accidente. Para mayor información, refiérase al apartado "Consejos de conducción en carretera y fuera de carretera" en la sección "Arranque y funcionamiento".

Este manual de propietario se ha elaborado con el apoyo de ingenieros y especialistas en servicio para brindarle información respecto a la operación y el mantenimiento de su vehículo. Se complementa con un folleto con información de garantía y diversos documentos dirigidos al cliente. En la Póliza de Garantía incluida encontrará la descripción de los servicios que FCA ofrece a sus clientes, los términos y condiciones detallados de la garantía y tablas de mantenimiento aplicables a su vehículo. Por favor tómese el tiempo necesario para la lectura de todas estas publicaciones. El seguimiento de las instrucciones y recomendaciones en este manual le ayudará a disfrutar una operación segura de su vehículo.

Este manual del propietario describe todas las versiones de este vehículo. Las opciones y equipamiento para mercados o versiones específicas no están expresamente indicadas en el texto. Por lo tanto, sólo deberá considerar la información correspondiente a la versión, motor y nivel de equipamiento que usted adquirió. Cualquier contenido introducido por el manual del propietario, que puede o no estar equipado en su vehículo, se le identificará con la leyenda "si así está equipado". Todos los datos contenidos en esta publicación tienen la intención de ayudarle a utilizar su vehículo de la mejor manera. FCA México busca la mejora constante de los vehículos producidos. Por esta razón, se reserva el derecho de realizar cambios a los modelos descritos por razones técnicas y/o comerciales. Para más información, contacte a su Distribuidor Autorizado.



Cuando necesite servicio, recuerde que su distribuidor autorizado conoce mejor su vehículo, tiene técnicos entrenados en la fábrica y cuenta con partes genuinas Mopar® y además le interesa servirle a su entera satisfacción.

CÓMO USAR ESTE MANUAL

Símbolos clave

¡ADVERTENCIA!	Indica una situación potencialmente peligrosa, que de no evitarse, puede resultar en lesiones serias o muerte.
¡PRECAUCIÓN!	Una práctica insegura que puede resultar en lesiones personales o daño al vehículo.
NOTA:	Una sugerencia que mejorará la instalación, operación y confiabilidad. De no seguirla, podría provocar daños.
Consejo:	Ideas generales/soluciones/sugerencias para un fácil manejo del producto o funcionalidad.

Información esencial

Consulte la tabla de contenido para determinar qué sección tiene la información que usted requiere.

Como las especificaciones de su vehículo dependen del orden del equipamiento, algunas descripciones e ilustraciones podrían ser diferentes a las del equipamiento de su vehículo.

El índice detallado al final de este manual, contiene una lista completa de todos los temas.

Símbolos

Algunos componentes de los vehículos tienen simbología de precaución indicada en colores para que sean observadas al usar ese componente. Para mayor información acerca de estos símbolos usados en su vehículo, refiérase a los "Mensajes y luces de advertencia" en la sección de "Tablero de instrumentos" .



 AGUA EN EL COMBUSTIBLE	 LIMPIADOR TRASERO	 LIMPIADOR INTERMITENTE DEL PARABRISAS	 FALLA DE UN FOCO EXTERIOR	 LUCES ALTAS	 SEÑALES DIRECCIONALES
 COMBUSTIBLE	 LIMPIADOR TRASERO CON INTERMITENCIA	 LAVAPARABRISAS	 INTERRUPTOR DE LUCES	 LUCES BAJAS	 ACTIVACIÓN DE LA LLAVE (TOMA DE CORRIENTE)
 LADO DE CARGA DE COMBUSTIBLE	 LAVADOR DE VENTANA	 NIVEL DE LÍQUIDO DEL LAVADOR DEL PARABRISAS	 LUZ DE TOLDO	 FAROS DE NIEBLA DELANTEROS	 LIBERADOR DEL COFRE
 ACEITE DE MOTOR	 DESEPAÑADOR TRASERO	 PARABRISAS CON CALEFACCIÓN ELÉCTRICA	 LUCES DE ESTACIONAMIENTO	 FAROS DE NIEBLA TRASEROS	 LIBERADOR COMPUERTA LEVADIZA Y COMPUERTA ABIERTA
 CARGA DE LA BATERÍA	 ESPEJO CON CALEFACCIÓN	 DESEPAÑADOR DEL PARABRISAS	 ILUMINACIÓN DEL PANEL DE INSTRUMENTOS	 CINTURÓN DE SEGURIDAD	 PUERTA DESLIZANTE
 PRECALENTADOR	 LÍQUIDO DE LA DIRECCIÓN HIDRÁULICA	 LIMPIADOR Y LAVADOR DEL PARABRISAS	 BOLSA DE AIRE LATERAL	 BOLSA DE AIRE	 PUERTA DESLIZANTE
 LUZ DE MAL FUNCIONAMIENTO DEL MOTOR	 TEMPERATURA DE ACEITE DE LA TRANSMISIÓN	 TEMPERATURA DEL REFRIGERANTE DEL MOTOR	 SRS AIRBAG SISTEMA DE PROTECCIÓN SUPLEMENTARIA	 BOLSA DE AIRE DE PASAJERO DESACTIVADA	 PUERTA ENTREABIERTA
 SALIDA SUPERIOR DE AIRE	 CALEFACCIÓN DEL ASIENTO BAJA	 SEGURO DE PUERTA	 PEDALES AJUSTABLES	 CONTROL ELECTRÓNICO DE VELOCIDAD	 PROGRAMA ELECTRÓNICO DE ESTABILIDAD/SISTEMA DE ASISTENCIA DE FRENOS
 SALIDA SUPERIOR E INFERIOR DE AIRE	 CALEFACCIÓN DEL ASIENTO ALTA	 ELEVADOR DE VENTANA	 MONITOR DE PRESIÓN DE INFLADO	 CONTROL DE DESCENSO EN COLINAS	 ADVERTENCIA SISTEMA DE FRENOS/FRENO DE ESTACIONAMIENTO
 SALIDA INFERIOR DE AIRE	 RECIRCULACIÓN	 ELEVADOR 4 VENTANAS	 CONTROL DE ESTABILIDAD ELECTRÓNICO	 AWD! SISTEMA DE TRACCIÓN EN TODAS LAS RUEDAS	 FALLA DEL SISTEMA DE FRENOS ANTIBLOQUEO
 SALIDA DE AIRE DE DESEPAÑANTE E INFERIOR	 VENTILADOR	 SEGURO DE VENTANA	 CONTROL ELECTRÓNICO DE GARGANTA	 4WD! SISTEMA DE TRACCIÓN EN LAS CUATRO RUEDAS	 ADVERTENCIA SISTEMA DE FRENOS/FRENO DE ESTACIONAMIENTO
 APERTURA DE CAJUELA	 AIRE ACONDICIONADO	 ANCLAJE PARA ASIENTO DE NIÑOS	 BOTÓN DE RECONOCIMIENTO DE VOZ	 ADVERTENCIA	 TOW/HAUL ARRASTRE-REMOLQUE
 MANIJA LIBERADORA DE EMERGENCIA	 ENCENDEDOR	 ANCLAJE INFERIOR Y ATADURA PARA NIÑOS (SEGURO)	 BOTÓN UCONNECT	 DESTELLADOR DE EMERGENCIA	 4 LOW TRACCIÓN BAJA EN LAS 4 RUEDAS
 TOLDO ABAJO	 TOLDO ARRIBA	 CLAXON	 CONSULTE EL MANUAL DEL PROPIETARIO	 A/C PUSH AIRE ACONDICIONADO	 CONTROL DE ESTABILIDAD ELECTRÓNICO APAGADO

010533317



RAM

PRECAUCIONES Y ADVERTENCIAS

Este manual contiene PRECAUCIONES y ADVERTENCIAS acerca de algunas operaciones que pudieran causar lesiones o accidentes así como algunas operaciones que pudieran resultar en algún daño a su vehículo. Si usted no lee este manual completamente, se perderá información importante. Observe todas las precauciones y advertencias.

CONVERSIONES / CAMPISTAS

La garantía del fabricante no se aplica a modificaciones o equipo especial instalado en conversión y / o campista. El equipamiento incluye monitores de video, reproductores de video, calentadores, estufas, refrigeradores, etc.

Para la cobertura de garantía y servicio en estos artículos, póngase en contacto con el fabricante correspondiente.

Para obtener información sobre la guía de construcción, refiérase a: www.rambodybuilder.com. Este sitio web contiene información de dimensiones y las especificaciones técnicas para su vehículo. Está dirigido a técnicos de apoyo. Para cuestiones de servicio, póngase en contacto con su distribuidor autorizado distribuidor.

Símbolos

Algunos componentes de los vehículos tienen simbología de precaución indicada en colores para que sean observadas al usar ese componente. Para mayor información acerca de estos símbolos usados en su vehículo, refiérase a los "Mensajes y luces de advertencia" en la sección de "Tablero de instrumentos".

MODIFICACIONES/ALTERACIONES AL VEHÍCULO

¡ADVERTENCIA!

Cualquier modificación o alteración a este vehículo puede afectar seriamente la manejabilidad y seguridad de su vehículo, dando como resultado algún accidente, daño o la muerte.



CONOCIENDO SU VEHÍCULO

Contenido

■ LLAVES	16
• Transmisor de llave (si así está equipado).....	16
■ LLAVE SENTRY	21
• Programación de llaves.....	22
• Llaves de repuesto.....	22
■ INTERRUPTOR DE IGNICIÓN	23
• Botón de ignición sin llave Keyless Enter-N-Go.....	23
■ SISTEMA DE ARRANQUE REMOTO (SI ASÍ ESTÁ EQUIPADO)...	25
• Cómo utilizar el arranque remoto.....	25
• Para salir de la modalidad de arranque remoto	26
• Activación del desempañador frontal, arranque remoto (si así está equipado).....	27
• Sistemas de confort del arranque remoto (si así está equipado)	27
• Activación del limpiaparabrisas, deshielo frontal, arranque remoto (si así está equipado).....	28
• Mensaje de aborto del arranque remoto	28
■ SISTEMA DE ALARMA DE SEGURIDAD (SI ASÍ ESTÁ EQUIPADO)	28
• Para armar el sistema de alarma	29
• Para desarmar el sistema	29
• Rearmado del sistema	30
• Anulación manual del sistema.....	30
■ PUERTAS	30
• Seguros manuales de las puertas.....	30
• Seguros eléctricos de las puertas (si así está equipado).....	31
• Escalones eléctricos laterales (si así está equipado).....	32
• Keyless Enter-N-Go™ / entrada pasiva (si así está equipado).....	32
• Desbloqueo automático de puertas (si así está equipado).....	35
• Bloqueo automático de puertas (si así está equipado).....	36
• Sistema de seguros para protección infantil	36
■ VOLANTE	37
• Columna abatible/telescópica	37



• Volante con calefacción (si así está equipado)	38
■ ASIENTO DEL CONDUCTOR CON MEMORIA (SI ASÍ ESTÁ EQUIPADADO)	38
■ ASIENTOS	40
• Ajuste manual de los asientos delanteros (si así está equipado)	40
• Ajuste manual de los asientos traseros.....	43
• Ajuste eléctrico de los asientos frontales (si así está equipado).....	43
• Soporte lumbar (si así está equipado)	45
• Sistema de entrada/salida fácil del asiento (si así está equipado).....	45
• Asientos con calefacción (si así está equipado)	46
• Asientos ventilados (si así está equipado).....	47
• Ganchos para bolsas (si así está equipado).....	48
■ CABECERAS	48
• Cabeceras de asientos delanteros.....	48
• Cabeceras de asientos traseros.....	50
■ CONSEJOS RÁPIDOS DE RECONOCIMIENTO DE VOZ (SI ASÍ ESTÁ EQUIPADADO)	50
• Introducción al reconocimiento de voz	50
• Comandos básicos de voz	51
• Empecemos	51
■ PEDALES DEL CONDUCTOR AJUSTABLES (SI ASÍ ESTÁ EQUIPADADO)	52
■ ESPEJOS	54
• Espejo interior	54
• Espejo de vanidad iluminado (si así está equipado).....	56
• Visera deslizable (si así está equipado).....	56
• Espejos exteriores.....	56
• Espejos exteriores eléctricos plegables estándar y para remolque (si así está equipado).....	58
• Espejos de arrastre de remolque (si así está equipado).....	59
• Espejos con calefacción (si así está equipado)	59
• Inclinación de espejos en reversa (si así está equipado).....	60
■ PORTERO ELÉCTRICO DE LA COCHERA (SI ASÍ ESTÁ EQUIPADADO)	60
• Antes de empezar la programación de HomeLink®	61
• Borrar todos los canales de HomeLink®.....	61



• Identificando si tiene un dispositivo de código cambiante o no cambiante	61
• Programación del HomeLink® para un portero eléctrico de cochera..	62
• Programación del HomeLink® para dispositivos misceláneos.....	63
• Reprogramación de un sólo botón de HomeLink®	63
• Seguridad.....	64
• Resolución de problemas.....	64
■ LUCES EXTERIORES	65
• Interruptor de los faros	65
• Palanca multifunciones	66
• Luces de conducción diurna (DRLs) (si así está equipado).....	66
• Interruptor de selección de luces altas/bajas	66
• Control automático de las luces altas (si así está equipado)	66
• Claxon óptico.....	67
• Faros automáticos (si así está equipado)	67
• Luces de estacionamiento y luces del tablero.....	67
• Faros encendidos con limpiadores (disponible únicamente con faros automáticos)	68
• Retardo de los faros (si así está equipado).....	68
• Recordatorio de luces encendidas	68
• Faros de niebla delanteros (si así está equipado)	68
• Señales direccionales	69
• Ayuda en el cambio de carril (si así está equipado).....	69
• Luz de carga con luces de la batea (si así está equipado)	69
• Ahorrador de batería	71
■ LUCES INTERIORES	71
• Luces de cortesía.....	71
• Luces de cortesía y lectura	72
• Control de atenuación	73
• Sistema de acceso iluminado (si así está equipado)	73
■ LIMPIA Y LAVAPARABRISAS	74
• Operación del limpiaparabrisas.....	74
• Limpiadores con sensores de lluvia (si así está equipado).....	75
■ CONTROLES DE CLIMA	76
• Vista general del control automático de clima (si así está equipado)	



.....	76
• Vista general del control manual del clima (si así está equipado)	80
• Control automático de temperatura (ATC) (si así está equipado)	83
• Reconocimiento de voz del clima (si así está equipado)	84
• Consejos de operación.....	84
■ EQUIPAMIENTO INTERNO.....	86
• Almacenamiento.....	86
• Compartimiento superior para lentes de sol.....	90
• Compartimiento de almacenamiento en el piso en la segunda fila de asientos (si así está equipado)	91
• Controles USB/AUX (si así está equipado).....	93
• Tomas de corriente eléctrica (si así está equipado).....	95
• Inversor de corriente (si así está equipado).....	97
• Superficie de carga inalámbrica (si así está equipado).....	99
• LUZ UV-C (Si está equipado).....	100
■ VENTANAS.....	102
• Ventanas eléctricas	102
• Características de ventana automática	102
• Interruptor de bloqueo de las ventanas.....	103
• Ventana trasera eléctrica (si así está equipado)	104
• Ventana trasera manual (si así está equipado).....	104
• Ruido de viento	105
■ TOLDO SOLAR ELÉCTRICO (SI ASÍ ESTÁ EQUIPADO)	105
• Toldo solar de un solo panel (si así está equipado)	105
• Toldo solar eléctrico de doble panel (si así está equipado).....	107
■ COFRE.....	110
• Para abrir el cofre.....	110
• Para cerrar el cofre.....	111
■ COMPUERTA TRASERA	111
• Apertura.....	111
• Compuerta trasera electrónica (si así está equipado).....	111
• Cierre.....	112
• Bloqueo de compuerta trasera	112
• Compuerta trasera multifunciones (si así está equipado).....	112



• Retiro de compuerta trasera.....	113
• Escalón de batea (si así está equipado)	117
■ BATEA	120
• Sistema de rieles de sujeción en la batea (si así está equipado)	121
■ RAMBOX® (SI ASÍ ESTÁ EQUIPADO)	123
• Bloqueo y desbloqueo de la RamBox	123
• Compartimientos de almacenamiento laterales integradas en la caja Rambox®	124
• Advertencia de seguridad RamBox®.....	126
• Divisor del área de carga (si así está equipado).....	127
■ CUBIERTA DE LONA ABATIBLE DE 3 PUNTOS (SI ASÍ ESTÁ EQUIPADO)	130
• Componentes de la cubierta de lona.....	131
• Doblado de la cubierta para conducción o retiro de la cubierta	132
• Instalación de la cubierta.....	136
• Limpieza de la cubierta	140



LLAVES

Transmisor de llave (si así está equipado)

Su vehículo usa un sistema de ignición sin llave. El sistema de ignición consiste de un control de llave con un transmisor de acceso remoto sin llave y un botón en la ignición START/STOP. El sistema de entrada remota consiste de un control y una función de Keyless Enter-N-Go (si así está equipado), descenso remoto de la suspensión de aire (si así está equipado) y arranque remoto (si así está equipado). El transmisor le permite bloquear o desbloquear las puertas a distancias de hasta 20 m (66 pies), utilizando los controles del transmisor. El transmisor no necesita ser dirigido hacia el vehículo para activar el sistema. El transmisor también contiene una llave de emergencia que está guardada en la parte trasera del transmisor.

NOTA:

- El control de llave podría no ser encontrado si éste se encuentra a un lado de un celular, una laptop o algún otro dispositivo electrónico, estos dispositivos podrían bloquear la señal inalámbrica del control.
- Si su vehículo está equipado con superficie de carga inalámbrica, el transmisor podría no ser encontrado si es colocado dentro de 15 cm (6 pulgadas) de la superficie. Consulte "Superficie de carga inalámbrica" en este capítulo para obtener más información.
- En la posición de ON/RUN, todos los botones del transmisor funcionarán hasta que la velocidad del vehículo alcance los 4 km/h (2 mph).

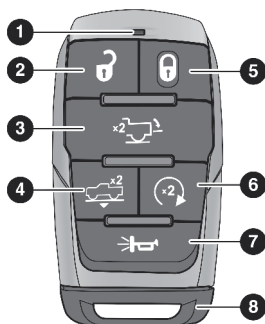

A0204000101US

Transmisor

1. Luz indicadora LED Botón de desbloqueo
2. Botón de desbloqueo
3. Botón de apertura de puerta trasera (si así está equipado)
4. Botón de suspensión de aire
5. Botón de bloqueo (si así está equipado)
6. Botón de arranque remoto
7. Botón de Pánico
8. Llave de emergencia



En caso de que el interruptor de encendido no cambie con sólo presionar un botón, el control de llave puede tener la batería baja o completamente descargada. Un transmisor con una batería baja puede ser verificado consultando la pantalla del módulo de instrumentos, que le mostrará las indicaciones a seguir.

NOTA: Una condición de batería baja del transmisor puede ser indicada por un mensaje en la pantalla del módulo de instrumentos, o por la luz indicadora del transmisor. Si la luz indicadora LED del transmisor no se ilumina al presionar los botones del mismo, la batería del transmisor requerirá ser cambiada.

Para bloquear/desbloquear las puertas y la compuerta trasera

Oprima el botón de desbloqueo del transmisor una vez para desbloquear la puerta del conductor o dos veces dentro de 5 segundos para desbloquear todas las puertas, la compuerta trasera y la RamBox (si así está equipado). Para bloquear todas las puertas y compuerta trasera, presione el botón de bloqueo una vez.

Cuando las puertas son desbloqueadas, las intermitentes destellarán y el sistema de iluminación de entrada se activará. Cuando las puertas sean bloqueadas, las intermitentes destellarán y el claxon sonará.

Puede programar el desbloqueo de todas las puertas con la primera presión del botón de desbloqueo. La activación del claxon al presionar el botón de bloqueo es programable a través de los ajustes del Uconnect.

Característica llave dejada en el vehículo

Si ya no se detecta un transmisor válido dentro del vehículo mientras el sistema de encendido del vehículo está en la posición ON / RUN o START, el mensaje "Key Left Vehicle" se mostrará en la pantalla del grupo de instrumentos junto con un timbre interior. También se activará una alerta exterior audible y visual para advertir al conductor.

La bocina del vehículo sonará rápidamente tres veces junto con un solo destello de las luces exteriores del vehículo.

NOTA:

- Las puertas deben estar abiertas y luego cerradas para que el vehículo verifique la presencia de un transmisor; la función "llave dejada en el vehículo" del vehículo no se activará hasta que todas las puertas estén cerradas.
- Estas alertas no se activarán en situaciones en las que el motor del vehículo se deje en marcha con el transmisor dentro.

Suspensión de aire (disminución de altura remota) (si así está equipado)



Para un acceso fácil y para cargar, la suspensión de aire de su vehículo puede bajar al presionar el botón de la suspensión de aire dos veces. Cuando se requiere una disminución de altura de la suspensión, el vehículo emitirá sonidos y alertas para indicar que la operación ha comenzado, estos sonidos y alertas continuarán hasta que la operación haya terminado y la suspensión esté abajo.



Para bajar la suspensión remotamente, las siguientes condiciones deberán estar presentes:

- El vehículo no deberá estar en altura de fácil entrada/salida.
- Todas las puertas deben estar cerradas.
- El transmisor de llave deberá estar fuera del vehículo.
- La transmisión debe estar en estacionamiento.

NOTA: Asegúrese que el vehículo se encuentre libre de objetos, mascotas y/o personas antes de realizar la disminución de altura remota.

Cancelar la operación de bajado remoto

El bajado del vehículo, puede cancelarse en cualquier momento. Cuando es cancelada la operación, la suspensión del vehículo se subirá al siguiente nivel definido y bloqueará característica de la operación de bajado, por 5 segundos hasta que se haga una nueva solicitud.

Para cancelar la baja del vehículo, presione en el control el botón de suspensión de aire, una vez durante el proceso de bajado. Cuando esta operación es cancelada, el claxon sonará dos veces y las luces intermitentes parpadearán cuatro veces. Una vez que el levantamiento de la suspensión se complete, el claxon sonará una vez.

NOTA: Para mayor información acerca de la suspensión de aire, refiérase a la sección de “Arranque y operación”.

Servicio a la batería del transmisor

La batería de repuesto recomendada es la CR2450.

NOTA:

- Se recomienda a los clientes usar baterías Mopar®. Los tamaños de baterías del mercado pueden no cumplir las dimensiones de las baterías originales.
- No toque las terminales de la batería que están en el alojamiento trasero o en el tablero de circuito impreso.
- Material de Perclorato – Puede necesitar de cuidado especial. Vea www.dtsc.ca.gov/hazardouswaste/perchlorate
- No reemplace la batería del transmisor si la luz indicadora LED del transmisor destella cuando se presiona un botón del mismo. La batería del transmisor debe durar un mínimo de 3 años bajo un uso normal del vehículo.



1. Retire la llave de emergencia (1) presionando y manteniendo presionado el botón de liberación (2) ubicado en el lado derecho del transmisor, mientras tira de la llave de emergencia con la otra mano.

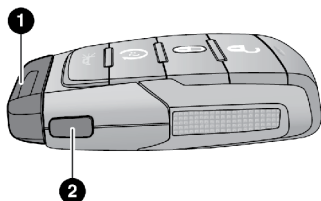

A0204000040US

Retire la llave de emergencia

- | | |
|-------------------------|---------------------------------------------------|
| 1 — Llave de emergencia | 2 — Botón de liberación de la llave de emergencia |
|-------------------------|---------------------------------------------------|

2. Mantenga el transmisor con los botones boca abajo y ubique un hueco rectangular del lado izquierdo entre las cubiertas del transmisor. Utilice un desarmador plano (o herramienta similar) para hacer palanca del lado izquierdo de la cubierta del transmisor mientras aplica presión hasta que las cubiertas se separen.
3. Después, localice una pequeña apertura del lado derecho del control, que sobresale de la orilla más que la del lado izquierdo. Haga palanca y abra el lado derecho y retire la cubierta trasera.
4. Retire la batería usando su pulgar para deslizarla hacia abajo y en dirección al anillo de llavero.

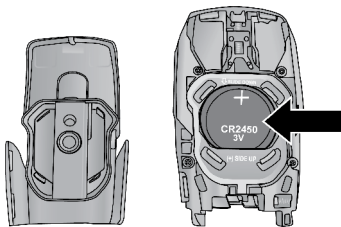

A0204000085US

Ubicación de la batería del control

NOTA: Al reemplazar la batería, deben de concordar los signos de + y de - en cada lado, localizados en la cubierta. Evite tocar las baterías nuevas con los dedos. Los aceites de la piel pueden ocasionar el deterioro de la batería. Si toca una batería, límpiela con alcohol.

- Reemplace la batería usando su pulgar, presiónela y deslícela hacia la pequeña pestaña en la orilla superior de la apertura.

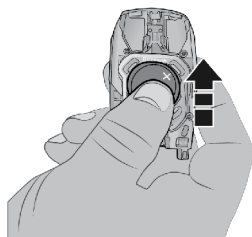

A0204000043US

Reemplazo de la batería

- Para ensamblar las cubiertas del transmisor, alinee las orillas superiores de la cubierta trasera con las del transmisor y presiónelas hasta que éstos queden totalmente pegados, sin aperturas aparentes.
- Vuelva a colocar la llave de emergencia hasta que ésta quede fija en su lugar.

NOTA: La batería del transmisor sólo debe ser cambiada por técnicos especializado. Si la batería requiere ser reemplazada, acuda a su distribuidor autorizado.

¡ADVERTENCIA!

- El transmisor integrado contiene una batería tipo moneda. No ingiera la batería, hay riesgo de quemaduras químicas. Si se traga la batería, puede provocar quemaduras internas graves en solo dos horas y provocar la muerte.
- Si cree que una batería puede haber sido ingerida o colocada dentro de cualquier parte del cuerpo, busque atención médica inmediata.
- Mantenga las baterías nuevas y usadas fuera del alcance de los niños. Si el compartimento de la batería no se cierra de forma segura, deje de utilizar el producto y manténgalo alejado de los niños.

Solicitud y programación de transmisores adicionales.

La programación de transmisores debe ser realizada por un distribuidor autorizado.

NOTA:

- Una vez que se ha programado un transmisor para un vehículo, éste no se podrá programar para ningún otro.
- Solamente los transmisores que están programados para la electrónica del vehículo se pueden usar para arrancarlo y hacerlo funcionar. Una vez que se ha programado un transmisor para un vehículo, éste no se podrá programar para ningún otro.



¡PRECAUCIÓN!

- Siempre retire el transmisor del interior vehículo y cierre todas las puertas cuando deje su vehículo sin su atención.
- Para vehículos equipados con la función de acceso sin llave Enter-N-Go™, recuerde colocar la ignición en posición de apagado (OFF).

El duplicado de los transmisores de llave debe realizarlo un distribuidor autorizado, este procedimiento consiste en la programación de un transmisor de llave en blanco con la electrónica del vehículo. Un transmisor de llave en blanco es aquel que nunca se ha programado.

NOTA:

- Cuando se realice servicio al sistema inmovilizador de llave Sentry®, lleve todos los transmisores de llave del vehículo a su distribuidor autorizado.
- Las llaves deben ser ordenadas con el corte correcto que coincida con las cerraduras del vehículo.

Información general

La operación de este equipo está sujeta a las siguientes dos condiciones:

(1) es posible que este equipo o dispositivo no cause interferencia perjudicial y

(2) este equipo o dispositivo debe aceptar cualquier interferencia, incluyendo la que pueda causar su operación no deseada.

NOTA: Cambios o modificaciones no aprobados expresamente por la parte responsable del cumplimiento podrían anular la autoridad del usuario para operar el equipo.

LLAVE SENTRY

El sistema inmovilizador de llave Sentry inhabilita el motor para evitar la operación no autorizada del vehículo. El sistema no necesita ser activado. Su operación es automática, sin importar si el vehículo está bloqueado o no.

El sistema usa el transmisor, el botón de ignición y un receptor RF (radio frecuencia), para prevenir la operación no autorizada del vehículo. Por ello, sólo los transmisores programados para el vehículo podrán ser usados para encender y operar el vehículo. El sistema no permitirá el arranque del motor si se utiliza un transmisor no válido para arrancar y operar el vehículo. El sistema apagará el motor en dos segundos si un transmisor no válido es utilizado para arrancar el vehículo.

Después de colocar la ignición en la posición de encendido/en marcha (ON/RUN), la luz de seguridad del vehículo se encenderá durante tres segundos para probar el foco. Si la luz permanece encendida después de verificar el foco, esto indica que hay un problema electrónico. Además, si la luz empieza a destellar después de la verificación del foco, indica que se utilizó un transmisor de llave no válido para arrancar el motor. En ambos casos el motor se apagará después de dos segundos.



Si la luz de seguridad del vehículo se enciende mientras el vehículo está siendo operado normalmente (conduciendo por no más de diez segundos), esto indicará que hay una falla en el sistema electrónico. Si esto pasa, lleve el vehículo a servicio tan pronto le sea posible.

¡PRECAUCIÓN!

El sistema Inmovilizador Sentry® no es compatible con algunos de los sistemas remotos de arranque que no han sido instalados en planta. El uso de estos sistemas podría causar problemas de arranque al vehículo y podría perder protección.

Todos los transmisores proporcionados con su vehículo han sido programados para la electrónica del mismo.

Programación de llaves

La programación de los transmisores debe ser realizada por un distribuidor autorizado.

Llaves de repuesto

NOTA: Solamente los transmisores que están programados para la electrónica del vehículo se pueden usar para arrancarlo y hacerlo funcionar. Una vez que se ha programado un transmisor para un vehículo, éste no se podrá programar para ningún otro.

¡PRECAUCIÓN!

- Siempre retire el transmisor del interior vehículo y cierre todas las puertas cuando deje su vehículo sin su atención.
- Para vehículos equipados con la función de acceso sin llave Enter-N-Go™, recuerde colocar la ignición en posición de apagado (OFF).

NOTA: El duplicado de los transmisores de llave debe realizarlo un distribuidor autorizado, este procedimiento consiste en la programación de un transmisor de llave en blanco con la electrónica del vehículo. Un transmisor de llave en blanco es aquel que nunca se ha programado.

Cuando se realice servicio al sistema inmovilizador de llave Sentry®, lleve todos los transmisores de llave del vehículo a su distribuidor autorizado.

Información general

La operación de este equipo está sujeta a las siguientes dos condiciones:

- (1) es posible que este equipo o dispositivo no cause interferencia perjudicial y
- (2) este equipo o dispositivo debe aceptar cualquier interferencia, incluyendo la que pueda causar su operación no deseada.

NOTA: Cambios o modificaciones no aprobados expresamente por la parte responsable del cumplimiento podrían anular la autoridad del usuario para operar el equipo.



INTERRUPTOR DE IGNICIÓN

Botón de ignición sin llave Keyless Enter-N-Go

Esta característica permite que el conductor opere la ignición con la presión de un botón mientras que el transmisor esté en el compartimiento de pasajeros.

La ignición de botón arranque/paro de motor tiene varias posiciones de funcionamiento. Las posiciones etiquetadas se iluminan cuando están en posición. Las tres posiciones son apagado, en marcha/encendido y arranque.

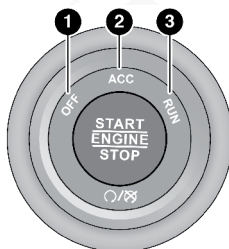

A0205000015US

Interruptor de ignición sin llave (KIN)

1 - OFF (Apagado)

3 - ON/RUN (Encendido/En marcha)

2 - ACC (Accesorios)

El botón de ignición puede ser colocado en los siguientes modos:

OFF (apagado)

- El motor está detenido.
- Algunos dispositivos eléctricos (ejem. Alarma, bloqueo central, etc.) están disponibles.

ACC (accesorios)

- El motor no está encendido
- Algunos dispositivos eléctricos están disponibles (ejem. quemacocos y ventanas eléctricas)

ON/RUN (encendido/en marcha)

- Posición de conducción
- Todos los dispositivos eléctricos están disponibles

START (Arranque)

- El motor está encendido (cuando el pie está en el freno)

NOTA: Si el estado de modo de ignición no cambia con la presión del botón, el transmisor puede tener la batería baja o completamente descargada. En esta situación, puede utilizar el método de respaldo para operar el interruptor de ignición.



Ponga el lado de la nariz (lado contrario de la llave de emergencia) del transmisor contra el botón arranque/paro de motor y presiónelo para operar la ignición.

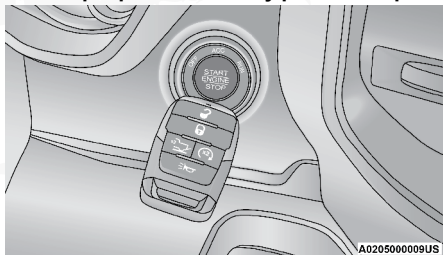

Método alternativo de arranque

¡ADVERTENCIA!

- Cuando deje su vehículo, siempre retire el transmisor de la ignición y cierre el vehículo. El uso no supervisado del equipo del vehículo podría causar daños o la muerte.
- Nunca deje niños solos en un vehículo o que puedan tener acceso a un vehículo desasegurado.
- Dejar niños sin supervisión en un vehículo es peligroso por muchas razones. Un niño o cualquier persona podrían resultar lesionados seria o fatalmente. Cuando deje su vehículo desatendido, siempre retire la llave del interruptor de ignición y asegure su vehículo. Los niños deben de ser advertidos de no tocar el freno de estacionamiento, el pedal del freno o la Selector de cambios.
- No deje el transmisor dentro o cerca del vehículo o en un lugar de fácil acceso para los niños y no deje la ignición de un vehículo equipado con Keyless Enter-N-Go™ en la posición de accesorios (ACC) o de encendido (ON/RUN). Un niño podría operar las ventanas, otros controles, o mover el vehículo.
- No deje niños o animales dentro del vehículo estacionado. La temperatura del interior del vehículo es más alta que la de la intemperie y puede ocasionar un accidente o la muerte.

¡PRECAUCIÓN!

Un vehículo desbloqueado es una invitación para los ladrones. Siempre retire el control de llave del vehículo y cierre todas las puertas al dejar el vehículo desatendido.

NOTA:

- El transmisor podría no ser detectado por el sistema de entrada sin llave del vehículo y es porque éste podría estar aun lado de un celular, una laptop o algún otro dispositivo electrónico que bloquee la señal inalámbrica e impida su reconocimiento. Refiérase a la sección de "Arranque y operación" para mayor información.
- Consulte "Procedimientos de arranque" en el capítulo "Arranque y operación" para obtener más información.



- Al abrir la puerta del conductor con la ignición en la posición ON/RUN (encendido/en marcha, con el motor apagado), se escuchará una alerta sonora para recordarle colocar la ignición en la posición de apagado, adicionalmente, el mensaje "Ignición o Accesorios Encendido" en la pantalla del módulo de instrumentos.

SISTEMA DE ARRANQUE REMOTO (SI ASÍ ESTÁ EQUIPADO)



Este sistema usa el transmisor para arrancar el motor de manera cómoda, desde el exterior del vehículo, pero manteniendo su seguridad. El sistema tiene un rango de aproximadamente 100 metros (328 pies).

El arranque remoto se usa para desempañar las ventanas en clima frío y para alcanzar un clima confortable en todas las condiciones ambientales antes de que cliente entre al vehículo

NOTA: Obstáculos entre el transmisor y el vehículo podrían reducir el rango de operación.

¡ADVERTENCIA!

- No encienda el motor en una cochera o área cerrada. Los gases de escape contienen monóxido de carbono el cual es inodoro e incoloro. El monóxido de carbono es tóxico y puede provocar serios daños o la muerte cuando es inhalado.
- Mantenga el transmisor de llave lejos de los niños. La operación de arranque remoto, ventanas, seguros de las puertas u otros controles pueden causar serios daños o la muerte.

Cómo utilizar el arranque remoto

Presione y suelte dos veces el botón arranque remoto del transmisor, dentro un lapso de cinco segundos. Las puertas y compuerta trasera del vehículo se bloquearán, las luces direccionales destellarán dos veces, y el claxon sonará dos veces (si así está programado). Entonces, el motor arrancará y permanecerá en ese modo por un ciclo de 15 minutos. Presionar el botón de arranque remoto nuevamente para apagar el motor.

Para conducir el vehículo, presione el botón de desbloquear y coloque la ignición en la posición ON/RUN.

NOTA:

- Con el arranque remoto, el motor funcionará por aproximadamente 15 minutos.
- El arranque remoto sólo puede utilizarse dos veces consecutivas.
- Si se presenta una falla en el motor o el nivel de combustible es bajo, el vehículo se encenderá y se apagará 10 segundos después.
- Las luces de estacionamiento se encenderán y se mantendrán así durante el arranque remoto.



Por seguridad, se desactivará la operación de las ventanas eléctricas y el quemacocos (si así está equipado) cuando el vehículo se encuentre en modo de arranque remoto.

La ignición debe ser colocada en la posición de Encendido/En Marcha para que sea posible repetir la secuencia de arranque remoto una tercera vez.

Antes de realizar un arranque remoto, se deben cumplir las siguientes condiciones:

- Selector de velocidades en "P" (Estacionamiento).
- Puertas cerradas.
- Cofre cerrado.
- Interruptor de las luces de emergencia (intermitentes) apagado.
- El interruptor del freno esté inactivo (pedal de freno no presionado).
- La batería se encuentra en un nivel de carga aceptable.
- No se encuentre presionado el botón de pánico (PANIC) en el transmisor.
- Combustible en requerimiento mínimo
- El sistema no se encuentra deshabilitado por algún evento de arranque remoto previo.
- Sistema de alarma del vehículo no se encuentra activo.
- Indicador de malfuncionamiento (MIL) no está encendido.

¡ADVERTENCIA!

- No encienda el motor en una cochera o área cerrada. Los gases de escape contienen monóxido de carbono el cual es inodoro e incoloro. El monóxido de carbono es tóxico y puede provocar serios daños o la muerte cuando es inhalado.
- Mantenga el transmisor de llave lejos de los niños. La operación de arranque remoto, ventanas, seguros de las puertas u otros controles pueden causar serios daños o la muerte.

Para salir de la modalidad de arranque remoto

Antes de que se cumplan los 15 minutos del ciclo, presione y suelte el botón "desbloquear" del transmisor para desasegurar las puertas, o utilice el sistema de entrada pasiva del Keyless Enter-N-Go para desbloquear el vehículo y desactivar la alarma de seguridad del vehículo (si así está equipado).

Entonces, antes que termine el ciclo de 15 minutos, oprima y suelte el botón de arranque de la ignición.

El sistema de arranque remoto apagará el motor con otra presión del botón de arranque remoto del transmisor, o si se deja el motor encendido un ciclo completo de 15 minutos. Una vez que la ignición es colocada en la posición Encendido/En marcha (ON/RUN), el control de clima continuará con el ajuste de operación establecido previamente (temperatura, velocidad del ventilador, etc.).



NOTA:

- Para evitar apagar el vehículo de manera involuntaria, el sistema desactivará durante dos segundos el botón de arranque remoto después de recibir una solicitud válida de arranque remoto.
- Para los vehículos equipados con la característica de entrada pasiva Keyless Enter-N-Go™, aparecerá el mensaje de "Remote Start Active - Push start button" (Arranque remoto activo - presione el botón de arranque) en la pantalla del módulo de instrumentos, hasta que presione el botón de arranque de la ignición.

Activación del desempañador frontal, arranque remoto (si así está equipado)

Cuando se activa el arranque remoto y la temperatura ambiente es 4.5° C (40° C) o menor, el sistema activará automáticamente el desempañador frontal por 15 minutos o menos. El tiempo depende de la temperatura ambiente. Una vez que el tiempo expire, el sistema ajustará automáticamente la programación dependiendo de las condiciones ambientales. Vea "Arranque remoto de los sistemas de confort" (si así está equipado) en la siguiente sección para la operación detallada.

Sistemas de confort del arranque remoto (si así está equipado)

Cuando está activado el arranque remoto, el descongelamiento delantero y trasero se encenderán automáticamente en clima frío. La función del volante con calefacción y el asiento del conductor con calefacción se activarán si se programan en la pantalla del menú de confort dentro del sistema Uconnect. En clima caliente, la característica de asiento del conductor con ventilación (si así está equipado) se encenderá automáticamente cuando se active el arranque remoto. El vehículo ajustará la programación del control de clima dependiendo de la temperatura ambiente.

Control automático de temperatura (ATC) (si así está equipado)

Los controles de clima se ajustan automáticamente a una temperatura y modo óptimos, dependiendo de la temperatura ambiente. Cuando la ignición se coloca en ON/RUN, los climas de control regresarán a sus ajustes previos.

Control manual de temperatura (MTC)

- En temperaturas ambiente de 4.5° C (40° F) o menores, los ajustes del clima se ajustarán al calor máximo por defecto, con aire fresco entrando a la cabina. Si el tiempo del descongelador frontal termina, el vehículo entrará en modo mixto.
- En temperaturas ambiente desde 4.5° C (40° F) a 26° C (78° F), los ajustes del clima se basarán en los últimos ajustes seleccionados por el conductor.
- En temperaturas ambiente de 26° C (78° F) o mayores, los ajustes del clima se colocará en A/C MAX, en modo bi-nivel con el modo recirculación encendido.



Para más información en ATCV, MTC, y ajustes de control de clima.

NOTA: Estas características permanecerán encendidos a través del arranque remoto o hasta que la ignición se coloque en la posición ON/RUN. Los ajustes de los controles de clima cambiarán y saldrán de los ajustes automáticos, si se ajustan manualmente por el conductor mientras el vehículo está en arranque remoto. Esto incluye apagar los controles usando el botón OFF.

Activación del limpiaparabrisas, deshielo frontal, arranque remoto (si así está equipado)

Cuando el arranque remoto está activo y la temperatura ambiente es menor de 0.6° C (33° F), se activan el limpiaparabrisas y descongelador. Si se activa, el tiempo y la operación continuará.

Mensaje de aborto del arranque remoto

Los siguientes mensajes se mostrarán en la pantalla del panel de instrumentos si el vehículo no efectúa el arranque remoto o existe el arranque remoto prematuramente.

- Arranque remoto abortado – Puerta entreabierta
- Arranque remoto abortado – Cofre entreabierto
- Arranque remoto abortado – Bajo nivel de combustible
- Arranque remoto abortado – Tiempo expirado
- Arranque remoto deshabilitado - Vuelva a arrancar para restablecer

El mensaje de la pantalla del módulo de instrumentos permanece activo hasta que la ignición se coloque en la posición de encendido/arranque

Información general

La operación de este equipo está sujeta a las siguientes dos condiciones:

(1) Es posible que este equipo o dispositivo no cause interferencia perjudicial y (2) este equipo o dispositivo debe aceptar cualquier interferencia, incluyendo la que pueda causar su operación no deseada.

NOTA: Los cambios y modificaciones hechas no expresamente aprobadas por la parte responsable, podría anular la autoridad de operar el equipo.

SISTEMA DE ALARMA DE SEGURIDAD (SI ASÍ ESTÁ EQUIPADO)

El sistema de alarma de seguridad del vehículo monitorea las puertas del vehículo y el interruptor de ignición ante una operación no autorizada. Mientras el sistema de seguridad de alarma del vehículo es armado, los interruptores de seguros interiores de las puertas son desactivados. La alarma proporciona señales visuales y sonoras.



Si algo dispara la alarma, el sistema proporciona señales tanto audibles como visuales:

- El claxon sonará intermitentemente
- Las luces de estacionamiento y/o las direccionales destellarán
- La luz de la alarma de seguridad en el módulo de instrumentos destellará.

Para armar el sistema de alarma

Siga estos pasos para activar la alarma:

1. Asegúrese que la ignición del vehículo se encuentra en la posición de apagado (OFF) (Refiérase a la sección de "Procedimientos de arranque", para obtener más información.
 - Asegúrese de que la ignición esté en posición de apagada.
2. Realice uno de los siguientes métodos para bloquear el vehículo:
 - Presione el botón de bloqueo del panel de la puerta, en el interior del vehículo, con la puerta abierta del pasajero o la del conductor.
 - Presione el botón de bloqueo desde el exterior con la manija de entrada pasiva y con una llave válida.
 - Presione el botón de bloqueo en el transmisor de llave.
3. Si alguna puerta está abierta, ciérrela.

Para desarmar el sistema

La alarma del vehículo puede ser desactivada, usando los siguientes métodos:

1. Presione el botón de desbloqueo en el transmisor de llave.
2. Agarre la manija de entrada pasiva con un transmisor de llave a una distancia de 1.5 m. (5 pies) (si así está equipado, refiérase a la sección de "Keyless Enter-N-Go™ - Entrada pasiva", para más información.
3. Cambie el interruptor de ignición fuera de la posición de apagado.

NOTA:

- El cilindro de la llave en la puerta del conductor no puede armar o desarmar el sistema de alarma de seguridad del vehículo. El uso del cilindro en la puerta cuando el sistema se encuentra armado disparará la alarma al abrir la puerta.
- El sistema de alarma del vehículo permanecerá armado cuando abra la compuerta trasera eléctrica (si así está equipado) utilizando el botón correspondiente en el transmisor.
- Si se utiliza la entrada pasiva (si así está equipado) para desbloquear la compuerta trasera, el sistema de alarma se desarmará y el resto de las puertas del vehículo permanecerán cerradas a menos que la opción "Desbloqueo de todas las puertas con la 1ra presión" sea seleccionada en los ajustes de la entrada pasiva.
- Cuando el sistema de alarma del vehículo está armado, los interruptores al interior del vehículo no desbloquearán las puertas.



La alarma de seguridad del vehículo está diseñada para proteger su vehículo; sin embargo, usted puede crear condiciones en las que el sistema se armará inesperadamente. Si usted permanece en el vehículo y asegura las puertas con el transmisor, la alarma sonará cuando usted jale la manija de la puerta para salir. Si esto ocurre, desarme el sistema de seguridad del vehículo.

Si la alarma del vehículo está armada y la batería llegase a ser desconectada, la alarma del vehículo permanecerá armada cuando la batería vuelva a ser conectada, las luces exteriores parpadearán y el claxon sonará. Si esto ocurre, desarme la alarma.

Rearmado del sistema

Si algo dispara la alarma y no se toman acciones para desactivarla, la alarma del vehículo desactivará el claxon después de 29 segundos, 5 segundos entre ciclos y hasta 8 ciclos si la alerta continua activa, luego la alarma se rearmará por sí misma.

Anulación manual del sistema

La alarma de seguridad del vehículo no se armará/desarmará si bloquea/desbloquea las puertas manualmente.

PUERTAS

Seguros manuales de las puertas

Los seguros de puertas se pueden bloquear desde el interior utilizando el seguro en la puerta. Para bloquear cada puerta, presione el seguro al interior hacia abajo. Para desbloquear las puertas delanteras, tire de la manija al interior de la puerta hasta el primer "tope". Para desbloquear las puertas traseras, tire del seguro al interior de la puerta hacia arriba. Si el seguro de puerta se encuentra abajo cuando se cierra la puerta, ésta se bloqueará. Por lo tanto, asegúrese que el transmisor no se encuentra al interior del vehículo antes de cerrar la puerta.

NOTA: Bloquear la puerta manualmente no armará el sistema de alarma de seguridad del vehículo.

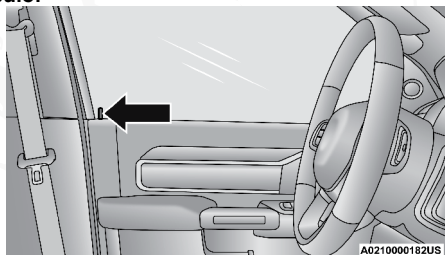

Seguro de puerta delantera

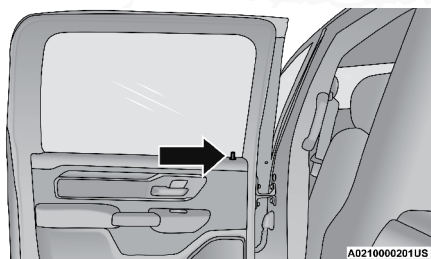

Seguro de puerta trasera

¡ADVERTENCIA!

- Por seguridad personal y seguridad en caso de un accidente, mantenga los seguros de puerta bloqueados mientras conduce o cuando estacione y abandone el vehículo.
- Cuando salga del vehículo siempre coloque el selector de velocidades en "P" (estacionamiento), aplique el freno de estacionamiento, apague el vehículo, retire los transmisores (llaves) y cierre el vehículo.
- Nunca deje niños desatendidos en el interior del vehículo o con acceso a un vehículo abierto. Dejar a menores sin supervisión en el vehículo es muy peligroso por muchas razones. Los menores podrían salir seriamente lastimados o lastimar a otros. Advierta a los menores de no tocar el freno de estacionamiento, pedal de freno ni el selector de velocidades.
- Nunca deje los transmisores cerca del vehículo o deje el sistema de arranque sin llave en la posición de ACC o encendido. Un menor podría operar el motor, las ventanas, los accesorios y lastimar a alguien o lastimarse ellos mismos.

Seguros eléctricos de las puertas (si así está equipado)

Hay un interruptor de seguros eléctricos en cada tablero de puerta. Use este interruptor para bloquear o desbloquear las puertas.

NOTA: El transmisor no puede ser detectado si éste se encuentra cerca de un celular, equipo de cómputo o algún otro dispositivo electrónico, estos dispositivos bloquean la señal inalámbrica para arrancar el vehículo.

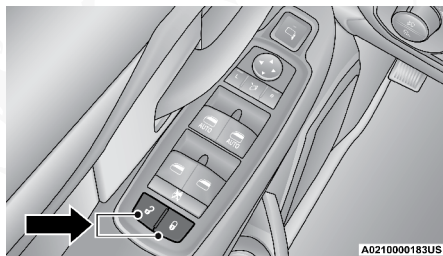

Ubicación interruptores de bloqueo de la puerta



La puerta del conductor se desbloqueará automáticamente si se encuentra el transmisor al interior del vehículo cuando se presiona el botón de bloqueo al interior de la puerta para cerrar el vehículo. Esto ocurrirá en dos intentos. Al tercer intento, las puertas se bloquearán aún con el transmisor al interior.

NOTA: Si el transmisor se encuentra cerca de un teléfono celular, computadora portátil u otro dispositivo electrónico, la señal inalámbrica podría ser interferida y la puerta del conductor no se desbloqueará automáticamente.

Si se presiona el interruptor de bloqueo mientras la ignición está en ACC (Accesorios) o en ON/RUN (Encendido/En marcha) y la puerta del conductor se encuentra abierta, las puertas no se bloquearán.

Si la puerta trasera se encuentra bloqueada no puede abrirse desde el interior sin desbloquear la puerta primero. La puerta puede desbloquearse manualmente levantando el seguro de la puerta.

Escalones eléctricos laterales (si así está equipado)

Los escalones eléctricos laterales se expandirán para una fácil salida o entrada al vehículo.

Cuando configure el modo "Automático" (Auto), los escalones eléctricos laterales se desplegarán cuando ya el pasajero delantero o el conductor abran la puerta o cuando la característica de despliegue es activada a través de la pantalla. Cuando configure el modo "Almacenamiento", los escalones permanecerán en la posición de guardado, pero pueden ser desplegados manualmente a través del radio.

Si la velocidad del vehículo sobrepasa los 8 km/h (5 mph) o si el ajuste de retracción es seleccionado en la pantalla, los escalones se retraerán.

Refiérase a la sección de "Ajuste Uconnect" en "Multimedia" para obtener mayor información.

Keyless Enter-N-Go™ / entrada pasiva (si así está equipado)

El sistema de acceso pasivo es una mejora al sistema de acceso remoto sin llave (transmisor) del vehículo y una característica del sistema de acceso sin llave "Keyless Enter N-Go™". Esta característica le permite bloquear y desbloquear la puerta o puertas del vehículo sin tener que oprimir los botones de aseguramiento o desaseguramiento del transmisor.

NOTA:

- La función de acceso pasivo puede ser activada o desactivada; Vea la sección de "Configuración Sistema Uconnect®" en el capítulo de "Multimedia" para más información.
- El transmisor no puede ser detectado si éste se encuentra cerca de un celular, equipo de cómputo o algún otro dispositivo electrónico, estos dispositivos bloquean la señal inalámbrica para bloquear/desbloquear las puertas.



- El desbloqueo de entrada pasiva inicializa la iluminación de aproximación (luces bajas, luz de placa y luces de posición) por el tiempo ajustado 0, 30, 60 o 90 segundos. El desbloqueo de entrada pasiva también inicializa destello de las luces intermitentes.
- Si está utilizando guantes, o ha estado lloviendo sobre la manija con acceso pasivo, la capacidad de respuesta para desbloquear las puertas puede ser afectada, siendo ésta más lenta.
- Si las puertas del vehículo son desbloqueadas ya sea utilizando el transmisor o por medio del acceso pasivo (entrada pasiva) y no se abre ninguna puerta en 60 segundos, las puertas se bloquearán nuevamente y se activará la alarma contra robo.

Para desbloquear las puertas desde el lado del conductor o pasajero delantero

Utilizando el transmisor correspondiente al vehículo a una distancia de 1.5 m (5 ft) de la manija del conductor, tome la manija para desbloquear el vehículo. Tomar la manija del lado del conductor para desbloqueará la puerta automáticamente. Tomar la manija del lado del pasajero delantero desbloqueará todas las puertas y compuerta trasera automáticamente.

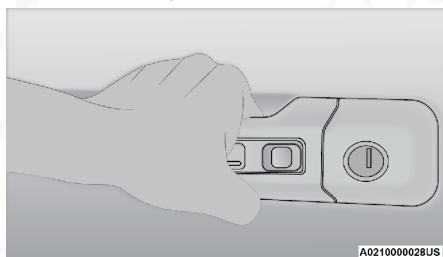

Jale ligeramente la manija para desbloquear

NOTA:

- Si la función de “desbloquear todas las puertas” está programada todas las puertas serán desbloqueadas cuando toque y sostenga la manija del conductor. Para seleccionar entre “desbloquear la puerta del conductor” y “desbloquear todas las puertas”, vea la sección de “Configuración de Sistema Uconnect®” en la sección de “Multimedia” para más información.
- Todas las puertas se desbloquearán cuando se tome la manija del lado del pasajero sin importar del ajuste establecido para la puerta del conductor

Cómo prevenir que el transmisor con entrada pasiva quede dentro del vehículo (Seguro FOBIK)

Para minimizar las posibilidades de dejar el transmisor encerrado dentro del vehículo, el sistema de acceso pasivo está equipado con la característica de desbloqueo automático de puerta que operará si el interruptor de ignición está en posición de Apagado (OFF).



Existen diferentes posibles situaciones que activan la búsqueda del seguro FOBIK en una entrada o acceso pasivo al vehículo:

- Una solicitud de bloqueo es realizada por un transmisor de entrada pasiva válido mientras una puerta se encuentra abierta.
- Una solicitud de bloqueo es realizada por la manija de entrada pasiva válido mientras una puerta se encuentra abierta.
- Una solicitud de bloqueo es realizada por el interruptor al interior de la puerta mientras una puerta se encuentra abierta.
- Cuando la alarma de seguridad se encuentra en estado pre-armado o armado y la compuerta trasera cambia de abierta a cerrada.
- Cuando la compuerta trasera cambia de abierta a cerrada y el arranque remoto está activo

Cuando cualquiera de estas situaciones ocurre, después de cerrar todas las puertas, el Seguro FOBIK se ejecutará. Si encuentra un transmisor de entrada pasiva válido dentro del auto, el vehículo se desbloqueará y alertará al cliente.

NOTA: El vehículo se desbloqueará sólo si se detecta un transmisor de entrada pasiva dentro del vehículo. El vehículo no desbloqueará todas las puertas si cualquiera de las condiciones siguientes son ciertas:

- Las puertas son bloqueadas utilizando los seguros de puerta interiores.
- Se realizan tres intentos de bloqueo de puerta utilizando el interruptor al interior de la puerta y luego cerrando las puertas.
- Existe un transmisor de entrada pasiva válido al exterior del vehículo, dentro de 1.5 m (5 ft) de distancia de la manija de entrada pasiva.

Para bloquear las puertas del vehículo

Con alguno de los transmisores con entrada pasiva a una distancia de 1.5 m (5 ft) de las manijas del conductor o pasajero, presione el botón de LOCK (bloquear) para bloquear ambas puertas.

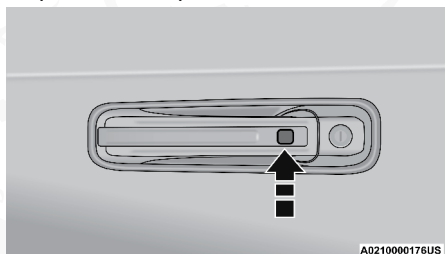

Presione el botón de la manija para cerrar

NOTA: No jale la manija de la puerta, cuando presione el botón de cerrar de la manija. (Esto podría desbloquear las puertas).

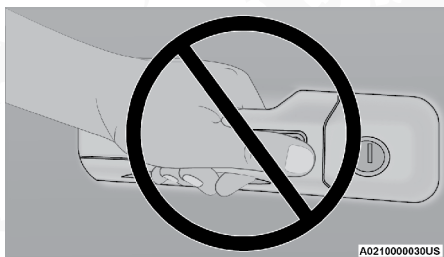

No presione el botón de la manija de la puerta cuando cierre

NOTA:

- Después de presionar el botón de seguros en la manija, debe de esperar dos segundos antes de poder utilizar el sistema de entrada pasiva en cualquiera de las dos manijas para bloquear o desbloquear las puertas. Esta función sirve para que pueda verificar si las puertas están bloqueadas sin que éstas reaccionen al toque.
- Si la entrada pasiva es desactivada utilizando los ajustes del sistema Uconnect, la protección de olvido de llave/transmisor se mantiene activa/funcional.
- El sistema de entrada pasiva no funcionará si la batería del transmisor se encuentra descargada.
 - La luz LED del transmisor no destellará si la batería del control está baja o totalmente descargada, pero en condiciones de poca carga aun dará soporte al sistema de entrada pasiva. Cuando la batería del control está baja, el panel de instrumentos mandará un mensaje indicando que la batería tiene poca carga. Para mayor información, consulte "Llaves" en el capítulo de "Conociendo su vehículo".

Información general

La operación de este equipo está sujeta a las siguientes dos condiciones:

- (1) es posible que este equipo o dispositivo no cause interferencia perjudicial y
- (2) este equipo o dispositivo debe aceptar cualquier interferencia, incluyendo la que pueda causar su operación no deseada.

NOTA: Los cambios y modificaciones no expresas aprobadas por la tercera parte responsable podría eliminar la autoridad en la operación del equipo.

Desbloqueo automático de puertas (si así está equipado)

Las puertas se desbloquearán automáticamente en vehículos con seguros eléctricos si:

1. La característica está activa.
2. Todas las puertas están cerradas.



3. El selector de velocidades no se encontraba en "P", y posteriormente es colocado en "P" (estacionamiento).
4. Se abre cualquier puerta.

Bloqueo automático de puertas (si así está equipado)

La condición predeterminada de la función de bloqueo automático de la puerta está activada. Cuando se activa, las cerraduras de las puertas se bloquean automáticamente cuando la velocidad del vehículo supera los 24 km / h (15 mph). La función de bloqueo automático de la puerta puede ser activada o desactivada por su distribuidor autorizado por solicitud escrita del cliente. Consulte a su distribuidor autorizado para obtener asistencia técnica.

Sistema de seguros para protección infantil

Para proporcionar un ambiente seguro para los niños pequeños que van en los asientos traseros, las puertas traseras están equipadas con un sistema de seguros en las puertas para protección de los niños.

Para usar el sistema, abra cada puerta trasera, use un destornillador de punta plana (o la llave valet) y gire el disco en contra del sentido del reloj para bloquear o en el sentido del reloj para desbloquear los seguros de protección para niños. Cuando el seguro de protección de niños está puesto, la puerta puede abrirse por fuera usando la manija exterior cuando el seguro de la puerta por adentro esté en la posición desbloquear.

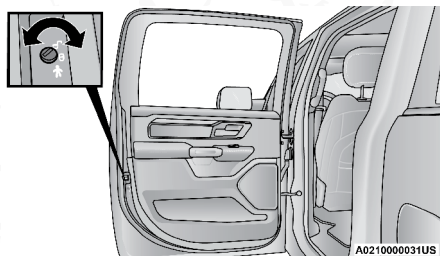

Control del seguro para niños

NOTA:

- Cuando el seguro para niños se encuentra activado, la puerta sólo podrá abrirse a través de la manija exterior de la puerta, aún el seguro de la puerta se encuentre desbloqueado.
- Después de desactivar el seguro para niños, siempre verifique y pruebe la puerta desde el interior para asegurarse que se encuentra en la posición deseada.
- Después de activar el seguro para niños, siempre verifique y pruebe la puerta desde el interior para asegurarse que se encuentra en la posición deseada.



- Para salida de emergencia con el sistema colocado, gire el botón de bloqueo/desbloqueo de puerta hasta que se oculte el indicador de la cerradura (posición abierta), rueda abajo la ventana, y abre la puerta con el tirador de puerta exterior.

¡ADVERTENCIA!

Evite atrapar a alguien dentro del vehículo en una colisión. Recuerde que cuando está puesto el seguro de protección para niños, las puertas traseras sólo se pueden abrir desde afuera.

NOTA: Siempre utilice este dispositivo cuando transporte niños. Después de acoplar el seguro para niños en ambas puertas traseras, revise su acoplamiento intentando abrir la puerta con la manija al interior. Una vez acoplado el sistema, será imposible abrir las puertas desde el interior del vehículo. Antes de salir del vehículo, asegúrese de revisar que no se quede nadie al interior.

VOLANTE

Columna abatible/telescópica

Esta característica le permite inclinar la columna de dirección hacia arriba o hacia abajo. También le permite alargar o acortar la columna. La palanca para la inclinación/alargamiento se encuentra en la columna de dirección, debajo de la palanca multifunciones.

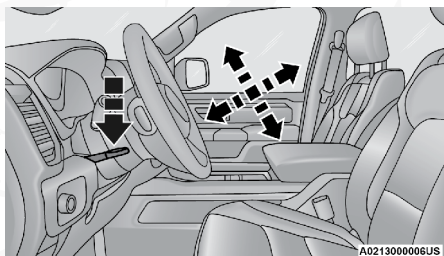

Palanca de abatimiento/alargamiento de la dirección

Para liberar la columna, jale la palanca hacia abajo. Para ajustar la longitud de la columna de dirección, jale hacia usted o empuje hacia el frente el volante como lo desee. Para que la columna se asegure firmemente en su lugar, empuje la palanca hacia arriba nuevamente, hasta que quede asegurada.

¡ADVERTENCIA!

No ajuste la columna de dirección mientras conduce. Ajustar la columna de dirección mientras conduce o conducir con la columna desasegurada, podría ocasionar la pérdida de control del vehículo. Asegúrese de que la columna esté asegurada antes de conducir. El no seguir esta advertencia podría causar graves lesiones o la muerte.



Volante con calefacción (si así está equipado)



El volante contiene un elemento calefactor que ayuda a calentar sus manos en clima frío. El volante con calefacción tiene sólo un ajuste de temperatura. Una vez que se ha encendido, el volante con calefacción funcionará hasta que el operador la apague. La característica de calentamiento podría no encenderse si el volante sigue caliente.

El botón de control de la calefacción del volante se encuentra localizado en la pantalla de clima o controles de la pantalla táctil.

- Presione el botón de calefacción del volante una vez para encender los elementos de la característica.
- Presione el botón calefacción del volante una vez más para apagar los elementos de la característica.

NOTA: El motor debe de estar encendido para que la calefacción del volante opere.

¡ADVERTENCIA!

- Las personas que tienen la piel insensible debido a edad avanzada, enfermedades crónicas, diabetes, lesiones en la médula espinal, medicamentos, uso del alcohol, cansancio u otras condiciones físicas deben tener cuidado al usar el calefactor del volante. Puede ocasionar quemaduras aún en bajas temperaturas, especialmente si se usa durante largos periodos de tiempo.
- No coloque nada en el volante que aisle contra el calor, por ejemplo un trapo, cojín o alguna cubierta para volante de cualquier tipo o material. Esto puede ocasionar que el calefactor del volante de dirección se sobrecaliente.

ASIENTO DEL CONDUCTOR CON MEMORIA (SI ASÍ ESTÁ EQUIPADO)

Esta función permite al conductor almacenar hasta dos perfiles de memoria diferentes para la recuperación fácil a través de un interruptor de memoria. Cada perfil de memoria contiene la configuración de las siguientes características:

- La posición deseada para el asiento del conductor
- La operación del asiento con acceso/salida fácil (si así está equipado)
- Espejos laterales
- Pedales ajustables (si está equipado)

NOTA: Su vehículo está equipado con dos transmisores, cada transmisor puede ser vinculado a la posición 1 o 2 de la memoria.

Los botones de ajuste de memorias del asiento se encuentran en la puerta del conductor, cerca de la manija interior y consisten de 3 botones:

- El botón de establecimiento (S), que es utilizado para activar la función de almacenamiento de la memoria.



- Los botones (1) y (2) que son utilizados para llamar cualquiera de las dos perfiles almacenados en memoria.

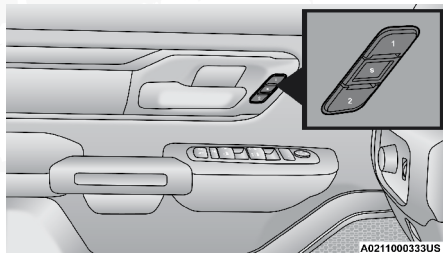

Botones de la memoria del asiento

Programación de la memoria

Para crear un nuevo perfil de memoria, realice lo siguiente:

NOTA: Almacenar un nuevo perfil en memoria, borrará el almacenado previamente en ésta.

1. Coloque la ignición en la posición Encendido/En marcha (ON/RUN, sin arranque del motor).
2. Ajuste todas sus preferencias deseadas (asientos, espejos laterales, pedales ajustables [si así está equipado] y emisoras de radio en memoria) para el perfil a guardar.
3. Presione y suelte el botón de establecimiento (S) en el interruptor de memoria. Y luego dentro de los cinco segundos siguientes, oprima y suelte cualquiera de los botones de memoria (1) o (2). La pantalla del panel de instrumentos mostrará la posición de memoria que se ha establecido.

NOTA: Los perfiles de memoria se pueden establecer sin que el vehículo esté en "P" (estacionamiento), pero el vehículo debe estar en "P" (estacionamiento) para recuperar un perfil de memoria.

Vincular y desvincular el transmisor de entrada remota sin llave a una memoria

Su transmisor puede ser programado para llamar uno de los dos perfiles de memoria programados presionando el botón de desbloqueo en el transmisor.

NOTA: Antes de programar su transmisor debe seleccionar la función de memoria, a través de los ajustes del sistema Uconnect. Refiérase al capítulo de "Multimedia" para mayor información.

Para programar su transmisor haga lo siguiente:

1. Coloque la ignición en la posición de apagado (OFF).
2. Seleccione el perfil de memoria deseado 1 o 2.
3. Una vez que el perfil ha sido programado, presione y libere el botón S (configuración) en el interruptor de memoria.



4. Presione y libere el botón 1 o 2 de acuerdo a la memoria a vincular. El mensaje "Perfil de memoria establecido" se mostrará en la pantalla del módulo de instrumentos.
5. Presione y libere el botón de bloqueo en el transmisor dentro de los 10 segundos siguiente.

NOTA: Los transmisores pueden ser desvinculados de la configuración de memoria presionando el botón (S) de ajuste en el interruptor de memoria y presionando el botón de desbloqueo del transmisor en un lapso menor a 10 segundos.

Recuperación de posición en memoria

NOTA: Si se intenta llamar cuando el vehículo no está en "estacionamiento", se mostrará un mensaje en la pantalla del tablero.

Para recuperar la configuración de memoria para el conductor 1 o 2 usando el interruptor de memoria, presione el botón con la memoria deseada (1 o 2) o el botón de desbloqueo en el transmisor ligado a la memoria deseada.

La recuperación de la posición puede cancelarse pulsando cualquiera de los botones de memoria (S, 1 o 2). Cuando se cancela el cambio de posición, el asiento del conductor, espejo del conductor y los pedales dejan de moverse. Un retraso de un segundo ocurrirá antes de que se pueda seleccionar otra configuración.

ASIENTOS

Los asientos son parte del Sistema de Protección del Ocupante del vehículo.

¡ADVERTENCIA!

- Es peligroso viajar en el área de carga, dentro o fuera de un vehículo. En una colisión, las personas que viajen en esas áreas están más expuestas a lesionarse gravemente o a morir.
- No permita que ninguna persona viaje en áreas del vehículo que no estén equipadas con asientos y cinturón de seguridad. En una colisión, la gente que viaja en esas áreas tiene mayor riesgo de sufrir lesiones o la muerte.
- Asegúrese de que todos los pasajeros estén en un asiento y utilicen los cinturones de seguridad correctamente.

Ajuste manual de los asientos delanteros (si así está equipado)

¡ADVERTENCIA!

- Ajustar el asiento mientras se conduce puede ser peligroso. Mover el asiento mientras conduce podría provocar la pérdida de control. El cinturón de seguridad podría no ajustarse correctamente y usted podría ser lesionado. Ajuste el asiento sólo con el vehículo estacionado.



¡ADVERTENCIA!

- No viaje con el respaldo del asiento tan reclinado que la porción superior del cinturón de seguridad no se encuentre descansando contra su pecho. En un accidente usted podría deslizarse bajo el cinturón de seguridad y lesionarse seriamente o incluso fatalmente. Utilice la reclinación del asiento sólo cuando el vehículo se encuentre estacionado.

Ajuste manual hacia adelante/hacia atrás

Ambos asientos delanteros se ajustan hacia adelante o hacia atrás. La barra de ajuste del asiento se encuentra bajo el asiento en el borde delantero de cada cojín de asiento.

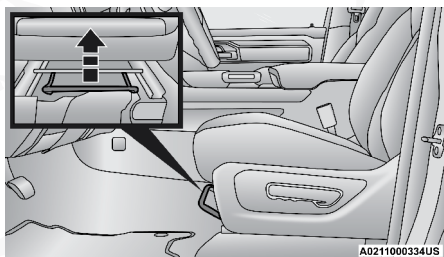

Barra de ajuste manual del asiento

Estando sentado en el asiento, levante la barra que está debajo del cojín del asiento y mueva el asiento hacia adelante o hacia atrás. Suelte la barra una vez que haya alcanzado la posición deseada. Luego, usando la presión del cuerpo, muévase hacia adelante o hacia atrás en el asiento para asegurarse que los ajustadores del asiento están correctamente anclados.

¡ADVERTENCIA!

- Ajustar el asiento mientras se conduce puede ser peligroso. Mover el asiento mientras conduce podría provocar la pérdida de control y ocasionar un accidente y lesiones graves o la muerte.
- Los asientos deben ajustarse antes de abrocharse los cinturones de seguridad y mientras el vehículo está estacionado. Un cinturón de seguridad mal ajustado puede ocasionar un accidente y lesiones graves o la muerte.

Ajuste de inclinación de asientos delanteros (si así está equipado)

La palanca para reclinarse el respaldo está ubicada en el costado exterior del cojín del asiento. Para ajustar el respaldo jale la palanca hacia arriba, incline el respaldo hasta alcanzar la posición deseada y suelte la palanca. Para regresar el respaldo del asiento a la posición vertical, inclínelo hacia el frente y levante la palanca.



Libere la palanca cuando el respaldo se encuentre en posición vertical.

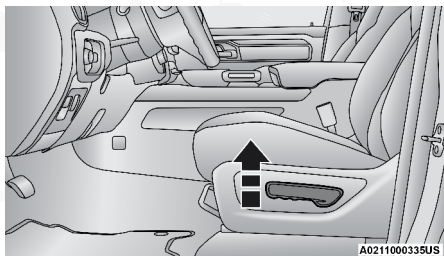

Palanca para reclinar el asiento

¡ADVERTENCIA!

- No permanezca frente al asiento o se incline hacia el cuando opere la palanca. El respaldo podría balancearse rápidamente hacia adelante golpeándolo y causando lesiones.
- Para evitar lesiones, coloque su mano en el respaldo y accione la palanca, después coloque el respaldo en la posición deseada.

Asiento delantero de banca (si así está equipado)

El asiento está dividido en tres segmentos. Las porciones de los extremos del asiento son cada una de 40% del ancho total del asiento. En algunos modelos el respaldo de la porción central (20%) se pliega fácilmente para proporcionar un descansabrazos /compartimiento de almacenamiento central.



Posición central del asiento delantero de banca



Posición central plegada hacia el frente

Ajuste manual de los asientos traseros

¡ADVERTENCIA!

No apile equipaje en el área de carga que sea más alto que el respaldo del asiento. Esto podría causar que no tenga visibilidad o podría ser peligroso al proyectarse súbitamente en una colisión.

Asientos traseros reclinables (si así está equipado)

La palanca para reclinarse el respaldo está ubicada al frente del cojín de los asientos traseros de los extremos. Para ajustar el respaldo levante la palanca hacia arriba, deslice la parte inferior de los asientos hacia el frente. La porción inferior del respaldo de los asientos se inclinará hacia atrás. Cuando alcance la posición deseada, suelte la palanca.

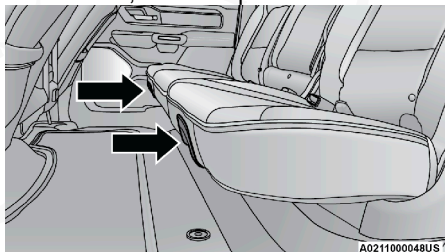

Palanca para reclinarse el asiento

NOTA: Esta característica no está disponible si el vehículo está equipado con asiento trasero de banca.

¡ADVERTENCIA!

No viaje con el respaldo del asiento reclinado de tal forma que el cinturón de hombro ya no esté descansando contra su pecho. Durante una colisión podría deslizarse por debajo del cinturón de seguridad, lo que podría ocasionarle lesiones graves o la muerte.

Ajuste eléctrico de los asientos frontales (si así está equipado)

Algunos vehículos están equipados con el asiento eléctrico del conductor de 8 posiciones. Los controles de los asientos eléctricos están en el lado exterior del asiento del conductor.



Hay dos interruptores del asiento eléctrico que se usan para mover el asiento y el respaldo.

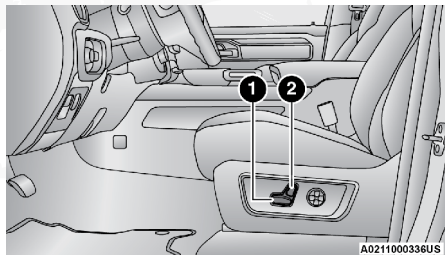

Interruptores del asiento eléctrico

- 1 – Interruptor de asiento eléctrico 2 – Interruptor de respaldo del asiento eléctrico

Ajuste el asiento hacia adelante o hacia atrás

El asiento se puede ajustar hacia adelante y hacia atrás. Empuje el interruptor del asiento hacia adelante o hacia atrás, el asiento se moverá en la dirección del interruptor. Suelte el interruptor cuando se ha alcanzado la posición deseada.

Ajuste el asiento hacia arriba o hacia abajo

La altura de los asientos se puede ajustar hacia arriba o hacia abajo. Jale hacia arriba o empuje hacia abajo el interruptor del asiento, éste se moverá en la dirección del interruptor. Suelte el interruptor cuando se ha alcanzado la posición deseada.

Reclinar el respaldo

El ángulo del respaldo del asiento se puede ajustar hacia adelante o hacia atrás. Empuje el interruptor del respaldo hacia adelante o hacia atrás, el asiento se moverá en la dirección del interruptor. Suelte el interruptor cuando se ha alcanzado posición deseada.

Inclinar el asiento hacia arriba o hacia abajo

El ángulo del asiento se puede ajustar en cuatro direcciones. Jale hacia arriba o empuje hacia abajo la parte delantera o trasera del interruptor del asiento, la parte delantera o trasera del asiento se moverá en la dirección del interruptor.

Suelte el interruptor cuando se ha alcanzado la posición deseada.

¡ADVERTENCIA!

- Ajustar el asiento mientras se conduce puede ser peligroso. Mover el asiento mientras conduce podría provocar la pérdida de control y ocasionar un accidente y lesiones graves o la muerte.

¡ADVERTENCIA!

- Los asientos deben ajustarse antes de abrocharse los cinturones de seguridad y mientras el vehículo está estacionado. Un cinturón de seguridad mal ajustado puede ocasionar un accidente y lesiones graves o la muerte.
- No conduzca con el respaldo del asiento reclinado de manera que el cinturón no este descansando contra su pecho. En una colisión usted podría deslizarse bajo el cinturón de seguridad y esto puede causarle graves lesiones o la muerte.

¡PRECAUCIÓN!

No coloque ningún artículo abajo del asiento eléctrico o impedirá la capacidad para moverlo, además de que puede ocasionar daños a los controles del asiento. El recorrido del asiento puede limitarse si el movimiento es detenido por alguna obstrucción en la trayectoria del asiento.

Soporte lumbar (si así está equipado)

Los vehículos equipados con asientos eléctricos del conductor o del pasajero también pueden estar equipados con soporte lumbar eléctrico. El interruptor del soporte lumbar eléctrico se encuentra en el costado exterior del asiento. Empuje el interruptor hacia adelante para incrementar el soporte lumbar o hacia atrás para disminuirlo.

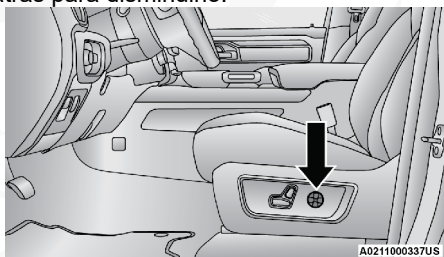

Interruptor del soporte lumbar

Sistema de entrada/salida fácil del asiento (si así está equipado)

Esta característica proporciona una colocación del asiento del conductor automática para mejorar la movilidad del conductor al entrar y salir del vehículo.

La distancia que se mueve el asiento del conductor depende de donde se encuentra éste cuando usted retira el transmisor de la ignición.



- Cuando usted apaga el interruptor de ignición, el asiento del conductor se moverá aproximadamente 60 mm (2.4 pulgadas) hacia atrás si la posición del asiento del conductor es mayor que o igual a 67.7 mm (2.7 pulgadas) adelante del límite trasero. El asiento regresará a su posición previamente fijada cuando el interruptor de ignición se coloca en ACC u ON/RUN.
- Cuando usted apaga el interruptor de ignición, el asiento del conductor se moverá a una posición 7.7 mm (0.3 pulgadas.) adelante del límite trasero si la posición del asiento del conductor está entre 22.7 – 67.7 mm (0.9 pulgadas – 2.7 pulgadas) adelante del límite trasero. El asiento regresará a su posición previamente fijada cuando usted el interruptor de ignición se coloca en ACC u ON/RUN.
- La característica de entrada/salida fácil se desactiva cuando la posición del asiento del conductor es menor a 22.7 mm (0.9 pulgadas) adelante del límite trasero. En esta posición, no hay ninguna ventaja para el conductor moviendo el asiento para salida o entrada fácil.

Cada ajuste de memoria almacenado tendrá una posición de entrada y salida fácil correspondiente.

NOTA: La característica de entrada y salida fácil no está habilitada cuando el vendedor le entrega el vehículo. Esta puede ser activada a través de las opciones programables del Uconnect®, refiérase a la sección de “Ajustes Uconnect®”, en la sección de “Multimedia”.

Asientos con calefacción (si así está equipado)

¡ADVERTENCIA!

- Las personas que no son capaces de sentir dolor en la piel debido a su avanzada edad, enfermedades crónicas, diabetes, lesiones en la médula espinal, medicamentos, alcoholizados, cansancio u otras condiciones físicas deben tener especial cuidado al usar el calefactor del asiento. Esto puede ocasionar quemaduras aún en bajas temperaturas, especialmente si se usa durante largos periodos de tiempo.
- No coloque nada en el asiento o respaldo que aisle el calor, como una manta o un cojín. Esto puede ocasionar que el calentador del asiento se sobrecaliente. Sentarse en un asiento que se ha sobrecalentado podría ocasionar quemaduras graves debido a la elevada temperatura de la superficie del asiento.

En modelos que están equipados con arranque remoto, los asientos delanteros y traseros equipados con calefacción y ventilación (si así está equipado) pueden ser programados para encenderse durante el arranque remoto.

Los sistemas de confort automático pueden ser programados a través del sistema Uconnect.

Asientos delanteros con calefacción (si así está equipado)



Los controles de la calefacción de los asientos delanteros se encuentran localizados en el panel central de instrumentos debajo de la pantalla o dentro del sistema Uconnect.



- Presione el botón de calefacción una vez para activar el modo de ajuste alto (HI).
- Presione el botón de calefacción una vez más para activar el modo de ajuste medio (MED).
- Presione el botón de calefacción una vez más para activar el modo de ajuste bajo (LO).
- Presione el botón de calefacción una cuarta vez para desactivar la calefacción.

NOTA:

- Una vez que sea seleccionado el ajuste de calefacción, éste se comenzará a percibir dentro de 2 a 5 minutos.
- El motor debe de estar encendido para que la calefacción de los asientos opere.
- El nivel de calefacción permanecerá hasta que el operador lo cambie.

Asientos traseros con calefacción (si así está equipado)

En algunos modelos, los asientos traseros (menos el central) están equipados con calefacción. Hay dos interruptores de la calefacción de asientos que permite que los pasajeros traseros operar los asientos independientemente. Los interruptores para esos asientos están ubicados en la parte trasera de la consola central.

Existen dos interruptores para los calentadores de asientos que les permiten a los pasajeros traseros operar cada asiento independientemente. Puede elegir entre los ajustes alto, medio, bajo o apagado. Las luces ámbar en cada interruptor indican el nivel de calefacción en uso.

- Presione el botón de calefacción una vez para activar el modo de ajuste alto (HI).
- Presione el botón de calefacción una vez más para activar el modo de ajuste medio (MED).
- Presione el botón de calefacción una vez más para activar el modo de ajuste bajo (LO).
- Presione el botón de calefacción una cuarta vez para desactivar la calefacción.

NOTA: El nivel de calefacción permanecerá hasta que el operador lo cambie.

Asientos ventilados (si así está equipado)**Asientos delanteros ventilados (si así está equipado)**

Los asientos ventilados están equipados con ventiladores que pueden controlarse a través de las pantallas de clima o controles en el sistema Uconnect. Los ventiladores operan con tres velocidades, alta (HI), media (MED) y baja (LO).

- Presione el botón de ventilación una vez para escoger nivel alto.
- Presione el botón de ventilación una vez más para escoger nivel medio.



- Presione el botón de ventilación una vez más para escoger nivel bajo.
- Presione el botón de ventilación una cuarta vez para apagar la característica de ventilación.

NOTA: El motor debe de estar encendido para que la ventilación de los asientos opere.

Asientos traseros ventilados (si así está equipado)



Si así está equipado, los asientos traseros (menos el central) estarán equipados con ventilación. Los interruptores para esos asientos están ubicados en la parte trasera de la consola central.

Existen dos interruptores para los asientos ventilados que les permiten a los pasajeros traseros operar cada asiento independientemente. Puede elegir entre los ajustes alto, medio, bajo o apagado.

NOTA: El motor debe de estar encendido para que pueda funcionar el sistema de ventilación.

Ganchos para bolsas (si así está equipado)

Los ganchos capaces de sostener bolsas están ubicados en la parte baja de los asientos traseros. Para acceder a estos ganchos, mueva la parte baja del asiento hacia arriba.

CABECERAS

Las cabeceras están diseñadas para reducir el riesgo de daño en el cuello en eventos de impacto trasero. Éstas se deben ajustar de forma que la parte alta de la cabecera quede arriba de su oreja.

¡ADVERTENCIA!

- Todos los ocupantes, incluido el conductor, no deberán operar u ocupar un asiento en el vehículo hasta que las cabeceras se encuentren colocadas en las posiciones correctas, para minimizar el riesgo de lesiones en el cuello en caso de un accidente.
- Las cabeceras nunca deben de ser ajustadas mientras el vehículo está en movimiento. Conducir un vehículo con las cabeceras mal ajustadas o removidas puede causar serios daños o incluso la muerte en caso de una colisión.

NOTA: No coloque las cabeceras al revés intentando ganar espacio para la parte trasera de su cabeza (haciendo que la parte trasera de la cabecera vea hacia el frente del vehículo).

Cabeceras de asientos delanteros

Su vehículo está equipado con cuatro tipos de cabeceras para el pasajero y el conductor.

Para elevar la cabecera, jálela hacia arriba. Para bajarla, presione el botón localizado en la base de la cabecera y empújela hacia abajo.



NOTA: El retiro de cabeceras sólo debe hacerse por personal calificado, y sólo por motivos de servicio. Si requiere retirar alguna de las cabeceras, acuda a su distribuidor autorizado.

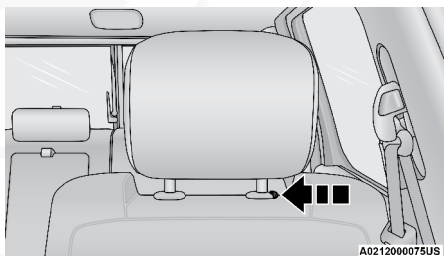

Botón de ajuste de la cabecera

Para ajustar la cabecera hacia adelante, jale de la cabecera hacia el frente del vehículo según lo deseado y libere. Para ajustar la cabecera hacia atrás, jala de la cabecera hacia la posición más delantera y libere. La cabecera volverá a la posición más posterior.

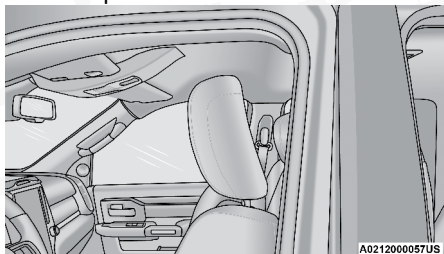

Posición vertical

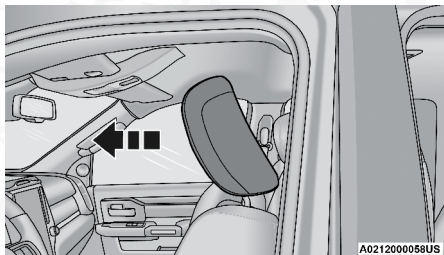

Ajuste hacia el frente

NOTA: Si su vehículo está equipado con asiento de banca en la parte frontal, la cabecera central no es ajustable y no se puede retirar.

¡ADVERTENCIA!

- Todos los ocupantes, incluyendo al conductor, no deben ocupar el asiento ni operar el vehículo hasta que las cabeceras se encuentren en la posición adecuada, para reducir el riesgo de lesiones en el cuello en caso de un accidente.
- Las cabeceras no deben ser ajustadas cuando el vehículo esté en movimiento. Conducir un vehículo con la cabecera mal ajustada o sin ella podrían causar lesiones graves o la muerte en caso de colisión.

Cabeceras de asientos traseros

Los asientos traseros laterales no cuentan con cabeceras ajustables, pero pueden ser dobladas hacia abajo para mejorar la visibilidad hacia atrás. Presione el botón que se encuentra en la parte lateral de la cabecera para liberarla. Para regresar las cabeceras a su posición levantada, presione hacia arriba la cabecera hasta que ésta quede en su lugar.

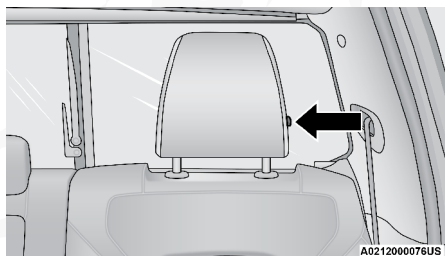
**Botón de liberación****¡ADVERTENCIA!**

Sentarse en un asiento en donde la cabecera esté doblada podría resultar en severos daños o la muerte en una colisión. Asegúrese siempre de que las cabeceras se encuentren levantadas al ocupar un asiento.

La cabecera central no es ajustable y no puede ser retirada.

NOTA: Las cabeceras sólo deben ser retiradas por personal técnico especializado y sólo por motivos de servicio. Si requiere que una cabecera sea retirada, consulte a su distribuidor autorizado.

Para saber más acerca de los sistemas de protección para niños, consulte la sección "Retenciones de los ocupantes" en "Seguridad".

CONSEJOS RÁPIDOS DE RECONOCIMIENTO DE VOZ (SI ASÍ ESTÁ EQUIPADO)**Introducción al reconocimiento de voz**

Comience a utilizar el reconocimiento de voz Uconnect® con estos consejos rápidos. Le proporciona los comandos de voz y los consejos que necesita saber para controlar su sistema de reconocimiento de voz (VR).



Este sistema solo está disponible en el Uconnect 3 con pantalla de 5". Uconnect 5 NAV con pantalla de 8.4" y Uconnect 5 NAV con pantalla de 12".

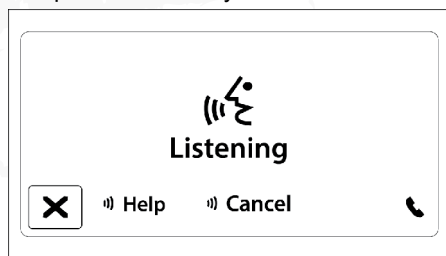

Uconnect® 3 con pantalla de 5"

Si ve el ícono de NAV en la barra inferior o en los menús de aplicaciones, de su pantalla táctil de 8.4 pulgadas, tiene Uconnect 5 NAV. Si no, tienes un Uconnect 5 con sistema de pantalla de 8.4 pulgadas.

Comandos básicos de voz

Los comandos básico de voz pueden ser dados en cualquier momento, mientras use el sistema Uconnect®.

Presione el botón VR  o para el Uconnect 5/5 NAV, diga la palabra para activar "Hey Uconnect. Después del bip diga el comando..."

- **Cancelar**, para parar una sesión de voz actual
- **Ayuda**, para oír una lista de sugerencias del comando de voz
- **Repetir**, para escuchar nuevamente la pregunta del sistema

Vea que en la pantalla aparecen pistas que le informan si su voz ha sido reconocida y el estado del sistema. Aparecen en la pantalla táctil.

Empecemos

El botón VR  se usa para activar/desactivar el sistema de reconocimiento de voz.

Pistas que ayudan al uso del reconocimiento de voz:

1. Visite UconnectPhone.com para revisar la compatibilidad de su dispositivo móvil y para encontrar las instrucciones de vinculación.
2. Reduzca el ruido ambiental. Ruido del viento y las conversaciones de los pasajeros son ejemplos del ruido que puede intervenir el reconocimiento.
3. Hable claramente a un ritmo y volumen normales mientras mira hacia adelante. El micrófono está ubicado en el techo interior y apunta al conductor.
4. Cada vez que de un comando de voz, debe primero el botón de VR o del teléfono, espero hasta después del bip, entonces diga un comando de voz. También puede decir la palabra para activar del vehículo y su comando. Algunos ejemplos de palabra para "activar" incluyen "Hey Uconnect" o "Hey RAM".



5. Puede interrumpir el mensaje de ayuda o avisos del sistema presionando el botón de VR o del teléfono diciendo el comando de voz de la categoría actual.

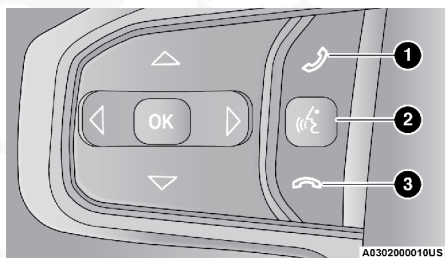

Botones de comandos de voz Uconnect

1. Presione para contestar una llamada entrante
2. Presione el botón de reconocimiento de voz para iniciar una llamada, iniciar el radio, medios y funciones del clima o enviar o recibir un texto
3. Presione el botón de colgar para terminar una llamada.

Información general

La operación de este equipo está sujeta a las siguientes dos condiciones:

(1) Es posible que este equipo o dispositivo no cause interferencia perjudicial y (2) este equipo o dispositivo debe aceptar cualquier interferencia, incluyendo la que pueda causar su operación no deseada.

NOTA: Cambios o modificaciones que no estén debidamente aprobados por el fabricante pueden afectar la operación de dicho dispositivo.

PEDALES DEL CONDUCTOR AJUSTABLES (SI ASÍ ESTÁ EQUIPADO)

El sistema de pedales ajustables está diseñado para permitir un mejor confort al conductor con respecto al asiento y a la columna de dirección abatible. Esta función permite que el pedal de frenos y el del acelerador se acerquen o se alejen del conductor, permitiendo tener una mejor posición con respecto al volante de dirección.



El interruptor de los pedales ajustables está ubicado en el tablero de instrumentos, debajo del interruptor de las luces.

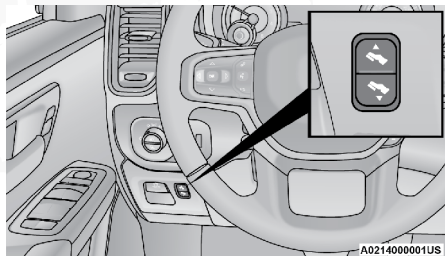

Interruptor de los pedales ajustables

Los pedales no pueden ser ajustados cuando el vehículo está en “R” (Reversa) o cuando el sistema de control electrónico de velocidad o control crucero adaptativo (si así está equipado) se encuentra encendido. Los siguientes mensajes se desplegarán en la pantalla del panel de instrumentos, en caso de que se intente ajustar los pedales cuando el sistema se encuentra bloqueado:

- “Pedales Ajustables Deshabilitados – Velocidad Crucero Activa”
- “Pedales Ajustables Deshabilitados – Vehículo en Reversa”.

NOTA:

- Siempre ajuste los pedales a una posición que le permita el recorrido completo del pedal.
- Otros pequeños ajustes pueden ser necesarios para encontrar la mejor posición posible del asiento/pedal.
- Para vehículos equipados con memoria ligada al transmisor de llave se puede usar el transmisor para regresar a la posición programada o con los controles de la puerta del conductor. Refiérase a las sección de “Ajuste de la memoria del asiento”, en “Multimedia”. Refiérase a la sección “Ajustes de memoria” en este capítulo, para obtener mayor información.

¡ADVERTENCIA!

No ajuste los pedales mientras el vehículo está en movimiento. Podría perder el control y tener un accidente. Siempre ajuste los pedales cuando el vehículo esté estacionado.

¡PRECAUCIÓN!

No ponga nada debajo de los pedales ajustables ni impida su capacidad de movimiento ya que los controles del pedal se podrían dañar. El recorrido del pedal se puede limitar si hay alguna obstrucción en la trayectoria del pedal ajustable.



ESPEJOS

Espejo interior

Espejo interior manual (si así está equipado)

La base del espejo se puede ajustar a la izquierda, a la derecha, o inclinar hacia arriba y hacia abajo para los varios conductores. El espejo debe ser ajustado para centrar la vista a través de la ventana trasera.

El brillo de los faros de los vehículos que vienen detrás puede reducirse moviendo el pequeño control abajo del espejo a la posición nocturna (hacia la parte trasera del vehículo). El espejo debe ser ajustado mientras está colocado en la posición de día (hacia el parabrisas).

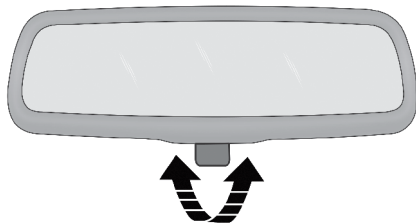

A0215000102US

Ajuste del espejo retrovisor

Espejo de atenuación automática (si así está equipado)

El espejo se puede ajustar hacia arriba, hacia abajo, a la izquierda y a la derecha para varios conductores. El espejo debe ajustarse al centro de la vista a través de la ventana trasera.

Este espejo se ajusta automáticamente cuando hay un reflejo molesto causado por los faros de los vehículos que viajan detrás de usted.

NOTA: Esta característica se desactiva cuando el vehículo engrana la reversa para mejorar la visibilidad en reversa.

Esta característica puede ser apagada o encendida desde la pantalla táctil.



A0215000044US

Espejo de atenuación automático



¡ADVERTENCIA!

Para evitar daños al espejo al limpiarlo, nunca rocíe directamente el espejo con ninguna solución limpiadora. Aplique la solución sobre un trapo limpio y frote el espejo para limpiarlo.

Espejo trasero digital (si así está equipado)

El espejo trasero digital proporciona una vista de alta definición, amplia y sin obstrucciones del camino detrás de usted.

Coloque el espejo en el modo normal del espejo de atenuación automático, después active el modo de espejo trasero digital.

Para activar el espejo retrovisor digital, tire de la palanca de control de encendido / apagado en la parte inferior del espejo hacia atrás, hacia el conductor.

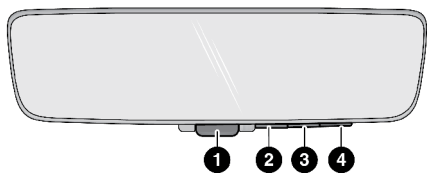

A0215000045US

Espejo trasero digital

1. Control de encendido / apagado / alternar
2. Botón de menú
3. Botón izquierdo de desplazamiento
4. Botón derecho de desplazamiento

Presione el botón de menú seguido del de encender/apagar/alternar para ingresar a las siguientes opciones del teléfono.

- Brillo
- Inclinación
- Vista (si así está equipado)

Use los botones izquierda y derecha para desplazarse a través del menú de opciones.

Cuando no está en uso, empuje la leva hacia el volante para regresar el espejo a la función de atenuación automática normal.

NOTA: El espejo trasero digital no es tan efectivo en conducción nocturna o en situaciones de baja iluminación. En caso de que el conductor tenga menos visibilidad de la esperada, el espejo puede regresarse al reflejo normal del espejo de atenuación automático presionando control/desplazar hacia adelante en el vehículo y colocando el espejo en el modo de espejo automático de atenuación.



Espejo de vanidad iluminado (si así está equipado)

Para usar el espejo, gire la visera hacia abajo y levante la cubierta del espejo.

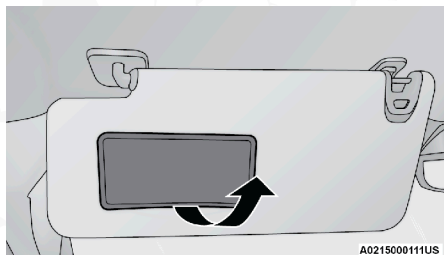

Levante la cubierta para el espejo de vanidad iluminado

Visera deslizable (si así está equipado)

La característica de deslizamiento de la visera de sol permite una mayor flexibilidad en la colocación de la visera para bloquear el sol.

1. Gire la visera de sol.
2. Desenganche la visera del seguro central.
3. Gire la visera hacia la ventana lateral.
4. Extienda la visera para un mayor bloqueo solar.

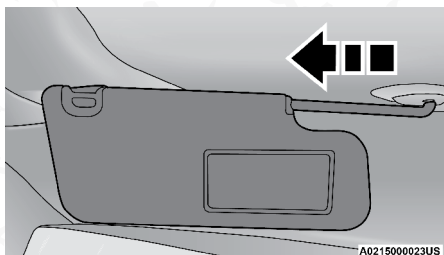

Extensión de visera

NOTA: La visera también puede ser extendida mientras se encuentre contra el parabrisas para obtener un bloqueo adicional del sol a través del frente del vehículo.

Espejos exteriores

Para recibir los máximos beneficios, ajuste los espejos exteriores para centrarlos sobre el carril adyacente del tráfico con un pequeño traslape de la vista obtenida en el espejo interior.

NOTA: Si su vehículo está equipado con luces de aproximación iluminadas debajo de los retrovisores exteriores, pueden apagarse a través de la pantalla del panel de instrumentos o de la pantalla Uconnect. Para obtener más información, consulte "Pantalla del módulo de instrumentos" o en "Multimedia".

¡ADVERTENCIA!

Los vehículos y otros objetos que se ven en el espejo convexo del lado del pasajero, se verán más pequeños y más lejanos de lo que en realidad están. Confiar demasiado en el espejo del lado del pasajero podría ocasionar una colisión contra otro vehículo u otro objeto. Use su espejo interior para juzgar el tamaño o la distancia con otro vehículo visto en el espejo del lado del pasajero. Algunos vehículos no tienen espejo convexo del lado del pasajero.

Espejos abatibles

Los espejos exteriores se articulan para permitir que el espejo gire hacia adelante o hacia atrás y prevenir daños. El espejo tiene tres posiciones:

- Posición completamente hacia adelante
- Posición completamente hacia atrás
- Posición normal

¡PRECAUCIÓN!

Se recomienda plegar los espejos en la posición totalmente hacia atrás para evitar daños cuando entre a un lavado de coches o un lugar angosto.

Espejo exterior con atenuación automática (si así está equipado)

El espejo exterior del lado del conductor se ajustará automáticamente al brillo de los vehículos detrás de usted. Esta característica es controlada por el espejo interior con atenuación que se ajustará automáticamente al brillo de los faros cuando el espejo interior se ajuste.

Espejos eléctricos (si así está equipado)

El interruptor del espejo eléctrico está situado en el panel de la puerta del conductor.

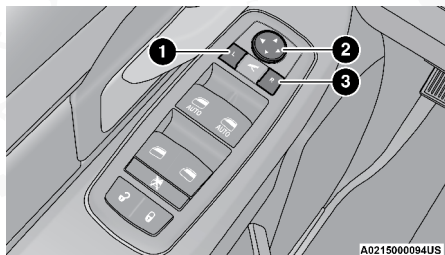
**Control del espejo eléctrico**

1. Selección de espejo izquierdo 2. Selección de espejo derecho 3. Control de dirección del espejo

Los controles del espejo eléctrico consisten en los botones selectores del espejo y un interruptor de control del espejo de cuatro direcciones. Para ajustar un espejo, presione el botón L (izquierdo) o R (derecho) para seleccionar el espejo que desea ajustar.



Usando el interruptor de control, presione una de las cuatro flechas en la dirección que desea mover el espejo.

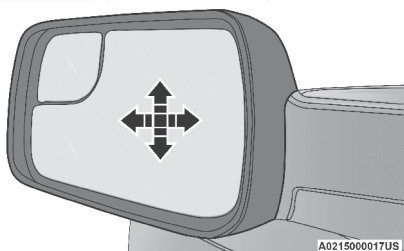

Movimiento del espejo eléctrico

Las posiciones de los espejos eléctricos pueden controlarse con las memorias del conductor (si así está equipado).

Espejos exteriores eléctricos plegables estándar y para remolque (si así está equipado)

Si está equipado con espejos exteriores eléctricos plegables, pueden ser eléctricamente doblados hacia atrás y regresados a su posición original.

El interruptor para los espejos exteriores plegables está localizado entre los interruptores izquierdo (L) y derecho (R). Presione el interruptor una vez y los espejos se plegarán, presione el interruptor una segunda vez y los espejos regresarán a su posición original.

Si el espejo es plegado manualmente después de un ciclo eléctrico, es necesario un impulso de potencia adicional del botón para lograr que los espejos regresen a su posición original. Si los espejos no fueron plegados eléctricamente verifique que no esté acumulado hielo o suciedad en el área del pivote la cual puede causar una fricción excesiva.

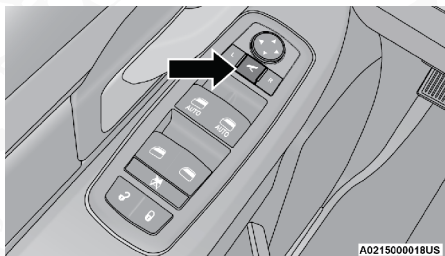

Interruptor de espejos eléctricos plegables

Restablecer los espejos exteriores eléctricos plegables

Necesita reiniciar los espejos eléctricos plegables si ocurre lo siguiente:

- Los espejos son bloqueados accidentalmente mientras se pliegan.
- Los espejos son plegados o desplegados manualmente accidentalmente.



- Los espejos se salen de la posición de plegado.
- Los espejos tiemblan y vibran a la velocidad normal de manejo.

Para restablecer los espejos eléctricos plegables pliegue y despliéguelos utilizando el botón (podría requerir múltiples intentos). Esto los restablecerá a la posición de conducción normal.

Espejos de arrastre de remolque (si así está equipado)

Estos espejos están diseñados con un espejo de cabeza ajustable para proporcionar un mayor campo de visión al arrastrar cargas muy anchas. Para cambiar la posición hacia adentro o hacia afuera, se debe girar la cabeza del espejo (hacia afuera o hacia adentro).

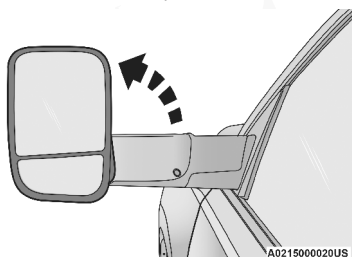

Posición de arrastre de remolque

NOTA: Doble los espejos hacia atrás antes de entrar a un autolavado automático.

Un pequeño espejo de punto ciego se encuentra cerca del espejo principal y puede ser ajustado manualmente.

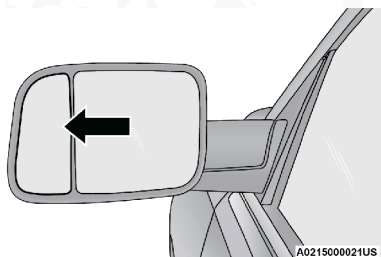

Punto ciego del espejo

Espejos con calefacción (si así está equipado)

 Estos espejos se calientan para derretir escarcha o hielo. Esta característica se activa cada vez que enciende el desempañador del cristal trasero (si está equipado). Para más información, refiérase a “Controles del clima” en este capítulo.

Inclinación de espejos en reversa (si así está equipado)

Esta característica le proporciona un posicionamiento automático de los espejos retrovisores exteriores que le ayudará al conductor a visualizar el piso detrás de las puertas delanteras. Los espejos retrovisores exteriores se moverán ligeramente hacia abajo desde la posición actual cuando el vehículo sea colocado en "R" (reversa). Los espejos regresarán a su posición original cuando el vehículo sea cambiado fuera de "R" (reversa). Cada memoria del conductor almacenada tendrá una posición de inclinación en reversa asociada.

NOTA: Esta característica no estará disponible cuando el distribuidor le entregue el vehículo.

Esta característica puede ser habilitada o deshabilitada en la pantalla del sistema Uconnect®. Para más información "Multimedia".

PORTERO ELÉCTRICO DE LA COCHERA (SI ASÍ ESTÁ EQUIPADO)

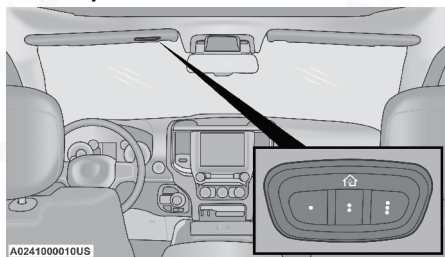

Botones del Homelink

- El sistema HomeLink® reemplaza hasta tres controles remotos (transmisores portátiles) que operan dispositivos tales como porteros automáticos de cocheras, compuertas motorizadas, la iluminación de la casa o sus sistemas de seguridad. La unidad HomeLink® funciona con la batería de su vehículo.
- Los botones de la unidad HomeLink® que se encuentran en la visera o en la consola de todo indican los tres diferentes canales de HomeLink.
- Para operar el HomeLink®, presione y libere cualquiera de los botones programados en el HomeLink®. Estos botones activarán los dispositivos que se encuentren programados con cada presión.
- La luz indicadora del HomeLink® se encuentra ubicada arriba del botón central.

NOTA: HomeLink® se desactiva cuando se activa el sistema de seguridad del vehículo.



Antes de empezar la programación de HomeLink®

Se recomienda colocar una nueva batería en el transmisor portátil del dispositivo que se va a programar para HomeLink® para mejorar la eficiencia de la programación y asegurar la transmisión precisa de la señal de radiofrecuencia. Asegúrese que el transmisor está programado para activar el dispositivo que planea enlazar al HomeLink®.

Asegúrese de que su vehículo se encuentra estacionado afuera de su cochera antes de comenzar la programación.

Se recomienda borrar todos los canales del HomeLink® antes de comenzar la programación.

Borrar todos los canales de HomeLink®

Para eliminar todos los canales, siga el procedimiento a continuación:

1. Coloque la ignición en posición de Encendido/Ignición.
2. Oprima y sostenga los dos botones exteriores del HomeLink® (I y III) por más de 20 segundos o hasta que el indicador parpadee.

NOTA: El borrar todos los canales sólo debe de realizar cuando se programe por primera vez el sistema HomeLink®. No borre todos los canales cuando programe botones adicionales.

Identificando si tiene un dispositivo de código cambiante o no cambiante

Antes de programar un dispositivo a algún botón del HomeLink®, debe determinar si el dispositivo es de código cambiante o no cambiante.

Dispositivos de código cambiante

Para determinar si su dispositivo es de código cambiante, un buen identificador es la fecha de manufactura. Normalmente, los dispositivos fabricados después del año de 1995 son de código cambiante. Un dispositivo de código cambiante también tendrá un botón con la leyenda "LEARN" o "TRAIN" localizado en la parte en la que la antena está sujeta al dispositivo. El botón podría no ser reconocible a simple vista. El nombre y color del botón puede variar de fabricante a fabricante.

NOTA: El botón "LEARN" o "TRAIN" no es el botón que usa para la operación normal del dispositivo.

Dispositivo de código no cambiante

La mayoría de los dispositivos fabricados antes de 1995 no son de código cambiante. Estos dispositivos tampoco cuentan con un botón con la leyenda "LEARN" o "TRAIN".



Programación del HomeLink® para un portero eléctrico de cochera

Para programar cualquiera de los botones del HomeLink® para activar el motor del portero eléctrico en una cochera, siga los pasos a continuación.

NOTA: Todos los botones del HomeLink® son programados utilizando este procedimiento. No necesita borrar todos los canales para programar botones adicionales.

1. Coloque el interruptor de ignición en la posición "ON/RUN" (encendido/en marcha).
2. Coloque el transmisor portátil a 3 - 8 cm (1 - 3 pulgadas) de distancia del botón de HomeLink® que desea programar mientras mantiene a la vista la luz indicadora.
3. Oprima y sostenga simultáneamente tanto el botón seleccionado de HomeLink® como el botón del transmisor portátil.
4. Continúe sosteniendo ambos botones y observe la luz indicadora. El indicador de HomeLink® parpadeará lentamente y después rápidamente. Una vez que esto suceda, libere ambos botones.

NOTA: Asegúrese que el portero eléctrico se encuentra conectado antes de continuar con los pasos finales para dispositivos de código cambiante o no cambiante.

Pasos finales para un portero eléctrico de código cambiante

NOTA: Usted tiene 30 segundos en los cuales debe iniciar el paso 2 después de haber completado el paso 1.

1. En la unidad de del portero eléctrico de la cochera localice el botón de "LEARN" o "TRAIN". Este puede ser usualmente localizado en la parte en la que la antena está sujeta al motor del portero eléctrico de la cochera. Firmemente presione y libere el botón de "LEARN" o "TRAINING".
2. Regrese al vehículo y presione el botón de programación de HomeLink® tres veces (sosteniendo el botón 2 segundos en cada ocasión). Si el portero eléctrico de la cochera se activa, la programación ha sido completada.
3. Presione el botón programado en el HomeLink® para confirmar que el portero eléctrico es activado. Si el portero eléctrico no es activado, repita los pasos finales del procedimiento para código cambiante

Pasos finales para un portero eléctrico de código no cambiante

1. Oprima y sostenga simultáneamente tanto el botón seleccionado de HomeLink® y observe el indicador del HomeLink®. Si el indicador del HomeLink® permanece encendido de forma constante, la programación se ha completado.
2. Presione el botón HomeLink® programado para confirmar que el motor del portero eléctrico se activa. Si el portero eléctrico no se activa, repita estos pasos desde el inicio.



¡ADVERTENCIA!

- Su puerta eléctrica se abrirá y cerrará mientras usted este programando el transmisor universal. No programe el transmisor universal si hay personas, mascotas o cualquier otro objeto en la trayectoria de la puerta.
- No encienda el vehículo en una cochera cerrada (garage) o área confinada mientras programa el transmisor. Los gases del escape contienen Monóxido de Carbono (CO), que es inodoro e incoloro. El Monóxido de Carbono (CO) es letal al inhalarse y puede causarle a usted u otros lesiones serias o la muerte.

Programación del HomeLink® para dispositivos misceláneos

El procedimiento para programar el HomeLink® a un dispositivo misceláneo, siga el procedimiento para programar un dispositivo para abrir la puerta eléctrica de la cochera. Asegúrese de determinar si el dispositivo es de código cambiante o no cambiante, antes de comenzar el procedimiento de programación.

NOTA: Las leyes de radiofrecuencia canadienses requieren que los transmisores de señales se desactiven (o cancelen) después de varios segundos de transmisión, que podrían no ser suficientes para que HomeLink® registre la señal durante la programación.

De forma similar a la legislación canadiense, algunos porteros o dispositivos eléctricos están diseñados para desactivar la transmisión de la misma forma. Puede necesitar realizar el procedimiento en múltiples ocasiones para enlazar el dispositivo a los botones del HomeLink® exitosamente.

Reprogramación de un sólo botón de HomeLink®

Para reprogramar un botón que se ha programado anteriormente, sin borrar todos los canales, siga el procedimiento a continuación. Asegúrese de determinar si el nuevo dispositivo a programar en el HomeLink® es de código cambiante o no cambiante:

1. Coloque el interruptor de ignición en la posición "ON/RUN" (Encendido/ En marcha).
2. Oprima y sostenga el botón HomeLink® deseado hasta que la luz indicadora comience a parpadear después de 20 segundos. No suelte el botón.
3. Sin soltar el botón, continúe con el Paso 2 del procedimiento "Programación del HomeLink® para un portero eléctrico de cochera" y siga todos los pasos restantes.



Seguridad

Se recomienda borrar todos los canales antes de vender o regresar el vehículo.

Para eliminar todos los canales, presione y sostenga los dos botones a los extremos del HomeLink (I y III) por más de 20 segundos o hasta que el indicador parpadee. Se borrarán todos los canales, no es posible borrar los canales de forma independiente.

El sistema Homelink® se desactiva cuando la alarma de seguridad del vehículo se activa

Resolución de problemas

Si tiene problemas durante la programación del sistema Homelink®, a continuación se encuentran algunas de las soluciones más comunes:

- Reemplace la batería en el transmisor de apertura del portero de la cochera.
- Presione el botón "LEARN" (Aprendizaje) en el motor de apertura del portero eléctrico para completar el entrenamiento de código cambiante.
- ¿Desconectó el dispositivo de apertura antes de realizar la programación?

Si presenta problemas, consulte el sitio HomeLink.com para más información.

¡ADVERTENCIA!

- No encienda el vehículo en una cochera cerrada (garage) o área confinada mientras programa el transmisor. Los gases del escape contienen Monóxido de Carbono (CO), que es inodoro e incoloro. El Monóxido de Carbono (CO) es letal al inhalarse y puede causarle a usted u otros lesiones serias o la muerte.
- Su puerta eléctrica se abrirá y cerrará mientras usted este programando el transmisor universal. No programe el transmisor universal si hay personas, mascotas o cualquier otro objeto en la trayectoria de la puerta. Sólo utilice el sistema con la función de "alto y retroceso" como lo requieren los estándares de seguridad. Esto incluye modelos fabricados después de 1982. No use un portero eléctrico que no cuente con esta característica de seguridad.

Información general

La operación de este equipo está sujeta a las siguientes dos condiciones:

(1) es posible que este equipo o dispositivo no cause interferencia perjudicial y (2) este equipo o dispositivo debe aceptar cualquier interferencia, incluyendo la que pueda causar su operación no deseada.

NOTA: Cambios o modificaciones no aprobados expresamente por la parte responsable del cumplimiento podrían anular la autoridad del usuario para operar el equipo.



LUCES EXTERIORES

Interruptor de los faros

El interruptor de los faros está ubicado en el lado izquierdo del tablero de instrumentos. El interruptor de los faros controla el funcionamiento de los faros, las luces de estacionamiento, luces automáticas (si así está equipado) las luces del módulo de instrumentos, las luces de carga/luces de remolque (si así está equipado) y los faros de niebla (si así está equipado).

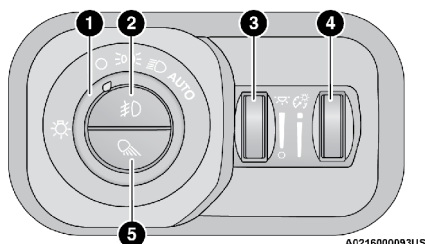

Localización del interruptor de los faros

- 1 — Perilla de control de los faros
- 2 — Presione el interruptor de las luces de niebla (si así está equipado)
- 3 — Control de atenuación de luces de ambiente
- 4 — Control de atenuación de luces del tablero
- 5 — Interruptor de la luz del área de carga (si así está equipado)

Para encender los faros, gire el interruptor de las luces en sentido de las manecillas del reloj. Cuando el interruptor está encendido, las luces de estacionamiento, luces traseras, luces de la placa y las luces del módulo de instrumentos también se encienden. Para apagar los faros, gire el interruptor de luces a la posición de apagado (O).

¡PRECAUCIÓN!

No utilice limpiadores con componentes abrasivos, solventes, estropajos metálicos u otros materiales abrasivos para limpiar los lentes de los faros.

NOTA:

- Su vehículo está equipado con faros y luces de niebla (si así está equipado) plásticos, que son mas ligeros y menos susceptibles a rupturas por impacto de piedras a comparación de los faros de vidrio. El plástico no es tan resistente a rayones como el vidrio, por lo tanto debe seguirse un procedimiento de limpieza diferente para los lentes.
- Para minimizar la posibilidad de rayar los lentes y reducir la intensidad de iluminación, evite limpiarlos con textiles secos. Para eliminar suciedad del camino, lave con una solución de jabón suave y enjuague.



Palanca multifunciones

La palanca multifunciones está ubicada del lado izquierdo de la columna de dirección.



A0216000196US

Palanca multifunciones

Luces de conducción diurna (DRLs) (si así está equipado)

Las luces de conducción diurna (DRLs) de su vehículo se iluminarán cuando el motor se encienda y la transmisión está en cualquier posición excepto en estacionamiento. Las luces se mantendrán encendidas hasta que la ignición se coloque en la posición de apagado (OFF) o accesorios (ACC), o al aplicar el freno de estacionamiento.

NOTA:

- Si se activa una luz direccional, la luz de conducción diurna de ese costado se apagará mientras la direccional se mantenga activa. Una vez que la direccional no esté activa, la luz DRL se volverá a encender.
- Si así lo permiten las leyes de donde fue comprado el vehículo, las luces de conducción diurna pueden apagarse o encenderse utilizando el sistema Uconnect, consulte "Ajustes Uconnect" en el capítulo "Multimedia" para más información.

NOTA: Si así lo permiten las leyes de donde fue comprado el vehículo, las luces de conducción diurna pueden apagarse o encenderse utilizando el sistema Uconnect, consulte "Ajustes Uconnect" en el capítulo "Multimedia" para más información.

Interruptor de selección de luces altas/bajas

Empuje la palanca de multifunciones hacia el tablero de instrumentos para cambiar los faros a las luces altas. Regresando la palanca multifunciones hacia el volante de dirección se encenderán otra vez las luces bajas o se apagarán las luces altas.

Control automático de las luces altas (si así está equipado)

Este sistema le brinda mayor iluminación por las noches y automáticamente cuando la cámara montada en el retrovisor o en el parabrisas detecta la aproximación de otro auto, baja la intensidad de las luces de los faros hasta que el vehículo contrario esté fuera de vista.

Estas cámaras detectan una luz específica del vehículo y automáticamente cambia de intensidad de alta a baja hasta que el vehículo ya no esté a la vista.

- Esta característica puede controlarse al seleccionar “ON” (encendido) en “Luces automáticas” dentro de los ajustes del Uconnect, cuando coloque el interruptor de las luces en la posición de “Auto”. Refiérase a la sección “Ajustes Uconnect®” o en la sección de “Multimedia”.
- Faros rotos, obstruidos, o sucios y luces traseras de los vehículos en el campo de visión ocasionará que las luces permanezcan encendidas mayor tiempo (cercano al vehículo). También suciedad, cinta y otras obstrucciones (estampas, etc.) en el parabrisas o en el lente de la cámara puede ocasionar que el sistema no funcione correctamente.
- Si se reemplaza el parabrisas o el control automático de las luces altas, debe ser re-dirigido para asegurar un rendimiento adecuado. Consulte con su distribuidor autorizado.
- Para desactivar del control automático de luces e ingresar al modo de sensibilidad reducida (no recomendado) realice 6 activaciones y desactivaciones dentro de los 10 segundos siguientes al apagado de la ignición del vehículo. El sistema regresará al ajuste por defecto cuando coloque la ignición en la posición de apagado (OFF).

Claxon óptico

Usted puede hacer una señal a otro vehículo con los faros, jalando ligeramente la palanca multifunciones hacia usted. Esto hará que los faros se enciendan en luces altas y permanezcan así hasta que se suelte la palanca.

Faros automáticos (si así está equipado)

Este sistema enciende o apaga los faros automáticamente dependiendo de la intensidad de la luz del medio ambiente. Para encender el sistema, gire el interruptor a la posición de automático AUTO (A).

Cuando el sistema está encendido, la característica del retraso de los faros también se activa. Esto significa que los faros permanecerán encendidos durante 90 segundos después de girar el interruptor de ignición a la posición apagado. Para apagar el sistema automático, gire el interruptor de los faros fuera de la posición de automático AUTO (A).

NOTA: El motor debe estar encendido antes de que los faros se enciendan en el modo automático.

Luces de estacionamiento y luces del tablero

Para encender las luces de estacionamiento y las luces del tablero, gire el interruptor de los faros en el sentido del reloj. Para apagar las luces de estacionamiento. Gire el interruptor de los faros de nuevo a la posición (O) de apagado.



Faros encendidos con limpiadores (disponible únicamente con faros automáticos)

Si su vehículo está equipado con luces automáticas, también cuenta con esta característica programable. Cuando los faros se encuentren en modo automático y el motor encendido, se encenderán automáticamente cuando encienda el sistema de limpiadores. Esta característica es programable a través del sistema Uconnect.

Si su vehículo está equipado con sistema de limpiadores automático y es activado, los faros se encenderán automáticamente después de completar cinco ciclos dentro de aproximadamente un minuto, y se apagarán después de aproximadamente cuatro minutos de la detención completa de los limpiadores.

NOTA: Cuando los faros se encienden durante el día, la luz del tablero de instrumentos se atenuará automáticamente a la intensidad nocturna.

Retardo de los faros (si así está equipado)

Para ayudarlo en su salida, su vehículo está equipado con retraso de los faros lo cual deja encendidos los faros durante 90 segundos. Este retraso se inicia cuando se gira el interruptor de ignición a la posición asegurado mientras el interruptor de los faros está encendido y se gira a apagado. El retraso de los faros se puede cancelar ya sea encendiendo y apagando el interruptor de los faros o girando la ignición a encendido.

NOTA:

- Esta característica puede programarse a través sistema Uconnect®, refiérase a la sección "Ajustes Uconnect®" o en el capítulo de "Multimedia".
- La característica de retardo de los faros se activará automáticamente si el interruptor de los faros es dejado en la posición AUTO al colocar la ignición en la posición de apagado.

Recordatorio de luces encendidas

Si los faros, las luces de estacionamiento o la luz de carga están encendidos después de colocar el interruptor de ignición en asegurado, al abrir la puerta del conductor sonará una campanilla para alertarlo.

Faros de niebla delanteros (si así está equipado)

Los faros de niebla se encienden colocando el control rotativo de los faros en la posición de las luces de estacionamiento o de los faros y presionando el botón de los faros de niebla.



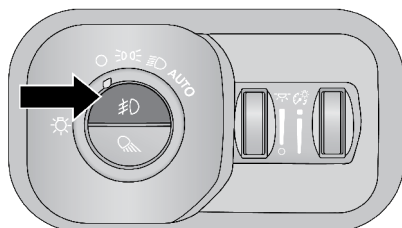

A021600095US

Interruptor de los faros de niebla

Los faros de niebla operarán sólo cuando las luces de estacionamiento se encuentren encendidas o cuando los faros se encuentren en luces bajas. Una luz indicadora ubicada en el módulo de instrumentos se encenderá cuando los faros de niebla se encuentren encendidos. Los faros de niebla se apagarán si presiona nuevamente el botón, se gira el interruptor de los faros a la posición de apagado, o se seleccionan las luces altas.

Si las luces de niebla están apagadas, una de las luces de niebla se encenderá dependiendo de la dirección en la que el vehículo esté dando vuelta. Esta característica (si así está equipado) le proporcionará una mejora de visibilidad mientras da la vuelta, dependiendo del ángulo de giro del volante.

Señales direccionales

Mueva la palanca multifunciones hacia arriba o hacia abajo y las flechas (luces) de cada lado del módulo de instrumentos destellarán para mostrar el funcionamiento correcto de las luces direccionales delanteras y traseras.

NOTA: Si cualquiera de las luces permanece encendida y no destella o hay un destello muy rápido, verifique en busca de un foco defectuoso en las luces exteriores. Si un indicador no se enciende cuando se mueve la palanca, es probable que el foco del indicador esté defectuoso.

Ayuda en el cambio de carril (si así está equipado)

Accione la palanca una vez hacia arriba o hacia abajo sin moverla más allá de la posición de paro, la direccional (izquierda o derecha) destellarán tres veces, y automáticamente se apagarán.

Luz de carga con luces de la batea (si así está equipado)

Las luces de carga, luces de remolque y las luces de la batea (si así está equipado) se encienden oprimiendo el botón del área de carga ubicado en la mitad de abajo del interruptor de las luces.



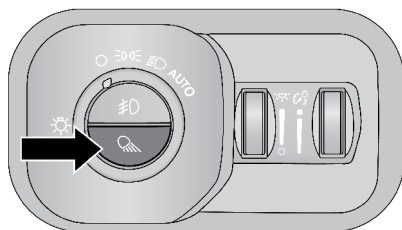

A021600097US

Interruptor de las luces del área de carga/batea

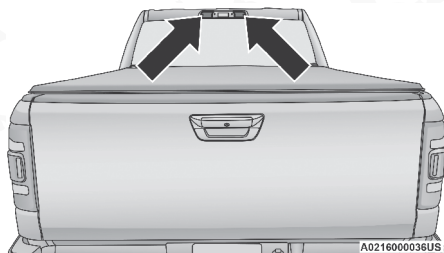

A021600036US

Luces del área de carga/batea

Si la velocidad del vehículo es de 0 km/h, estas luces pueden ser encendidas usando el interruptor localizado justo dentro de la caja de la pickup, en la parte baja de los lentes de la batea. Un mensaje se mostrará en el módulo de instrumentos cuando estas estén encendidas. Presione el interruptor una vez más para apagar las luces.

NOTA: Las luces de carga se apagarán automáticamente si el vehículo es cambiado a "N" (Neutral) o "D" (Conducir) y se volverán a encender cuando el vehículo sea cambiado a "P" (Estacionamiento) o "R" (Reversa). Las luces de batea no son afectadas por la selección de velocidad.

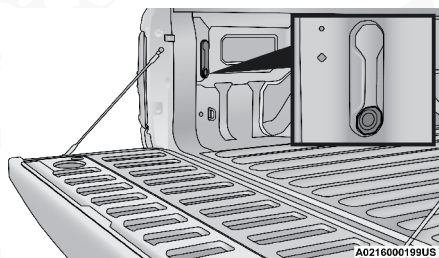

A0216000199US

Interruptor de las luces dentro de la batea sin RamBox

Las luces de carga y las luces de la batea (si así está equipado) también se encenderán durante 30 segundos cuando se oprime el botón de desbloquear en el transmisor, como parte de la característica de iluminación de acceso.



Cuando estas luces se activan utilizando el botón en el interruptor de faros, las luces de remolque se mantendrán encendidas cuando la transmisión se encuentra en "P" (estacionamiento), "N" (neutral) o "R" (reversa).

Las luces de remolque se apagarán cuando la transmisión es colocada en "D" (conducir).

Cuando el vehículo se coloca en Reversa, el interruptor de las luces del remolque se encenderán automáticamente. Las luces de enganche del remolque se apagarán cuando el vehículo sea colocado en la posición Conducir.

NOTA: Las luces de la batea no se afectan con el selector de velocidades.

Ahorrador de batería

Para proteger la vida de la batería de su vehículo, se proporciona la eliminación de carga tanto para las luces interiores como las exteriores.

Si la ignición está en la posición de apagado y alguna puerta se dejó entreabierta durante 10 minutos o el control de atenuación se giró completamente hacia arriba durante 10 minutos, las luces interiores se apagarán automáticamente.

NOTA: El modo de ahorro de batería se cancela si la ignición se enciende.

Si los faros permanecen encendidos mientras la ignición se coloca en apagado, las luces exteriores se apagarán automáticamente después de ocho minutos.

LUCES INTERIORES

Luces de cortesía

Las luces de cortesía y las luces de domo se encienden cuando se abren las puertas delanteras o se presiona el botón arriba de la consola. Si su vehículo está equipado con arranque remoto y el botón de desbloqueo en el transmisor es presionado, las luces de cortesía y de domo se encenderán. Cuando se abre una puerta y las luces interiores están encendidas y se presiona el botón de domo arriba de la consola, las luces interiores se apagarán.



Luces de cortesía y lectura

Las luces de la consola superior pueden ser operadas individualmente como luces de lectura al presionar el botón correspondiente.

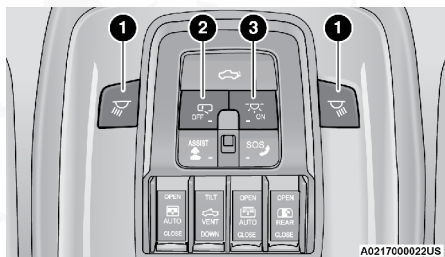

Luces frontales de lectura/cortesía

- 1 — Botón de luces de lectura
- 2 — Botón de apagado de iluminación
- 3 — Botón de encendido de las luces de domo

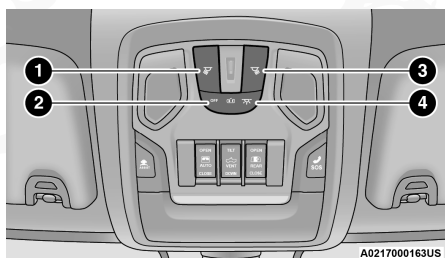

Luces frontales de cortesía/lectura

- 1 — Botón de encendido / apagado de la luz de lectura del conductor
- 2 — Botón de derrota de la cúpula
- 3 — Botón de encendido/apagado de la luz de lectura del pasajero
- 4 — Botón de encendido de la cúpula

Hay disponibles tres tipos de luces de cortesía y lectura para su vehículo:

- Con botón para encendido/apagado
- Con lentes que funcionan como botón para encendido y apagado
- Con lentes redondas para el encendido/apagado (si está equipado con toldo solar panorámico)

NOTA: Las luces de cortesía/lectura permanecerán encendidas hasta que se oprima el interruptor una segunda vez, así que asegúrese de que se hayan apagado antes de salir del vehículo. Si las luces interiores quedan encendidas después de que la ignición es apagada, se apagarán automáticamente después de 10 minutos.

Control de atenuación

El control de atenuación es parte del interruptor de los faros localizado del lado izquierdo del tablero de instrumentos.

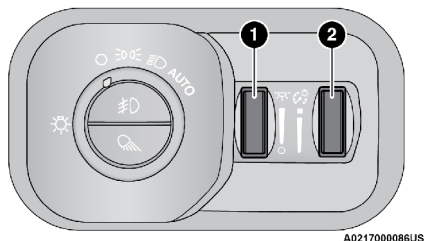

Control de atenuación

- 1 — Control de luz de ambiente 2 — Control de atenuación del tablero de instrumentos

Con las luces de estacionamiento o los faros encendidos, gire el control de atenuación derecho hacia arriba para aumentar el brillo de las luces del panel de instrumentos. Girando el control del atenuador izquierdo ajustará los niveles de luz interior y ambiente.

Gire el control del atenuador del panel de instrumentos hacia abajo hasta la posición O (apagado), y las luces interiores permanecerán apagadas cuando las puertas estén abiertas.

Girando el control de atenuación del panel de instrumentos hacia arriba, se encenderán las luces interiores. Las luces interiores permanecerán encendidas cuando el control de atenuación esté en esta posición.

NOTA: Los ajustes de atenuación de la pantalla táctil se pueden hacer a través del sistema Uconnect. Refiérase a la sección de "Ajustes Uconnect®", en el capítulo "Multimedia" para más información.

Sistema de acceso iluminado (si así está equipado)

Las luces de cortesía se encenderán cuando se utiliza el transmisor de acceso sin llave para desbloquear las puertas o al abrir cualquier puerta.

Esta función también enciende la iluminación de aproximación en los espejos exteriores (si está equipado). Consulte "Espejos" en "Características de su vehículo" para más información.

Las luces se desvanecerán después de aproximadamente 30 segundos, o lo harán inmediatamente cuando el interruptor de ignición sea colocado a la posición de ON/RUN desde la posición OFF.

La luz de cortesía frontal de la consola superior y la luz de cortesía de las puertas no se apagarán si el botón de encendido de la luz de techo en la consola está presionado. Las luces de cortesía superior y de las puertas se apagarán después de 10 minutos cuando la ignición se coloque en la posición OFF para proteger la batería.



El sistema de acceso iluminado no operará si el botón de apagado de la luz de techo en la consola superior está presionado.

NOTA: Si su vehículo está equipado con luces de aproximación debajo de los espejos exteriores, éstas pueden ser apagadas presionando el control de iluminación de entrada (OFF) (si es que no está equipado con una pantalla táctil).

LIMPIA Y LAVAPARABRISAS

Los limpiadores y lavadores operan con un interruptor en la palanca multifunciones. Gire el extremo de la palanca para seleccionar la velocidad deseada del limpiador.

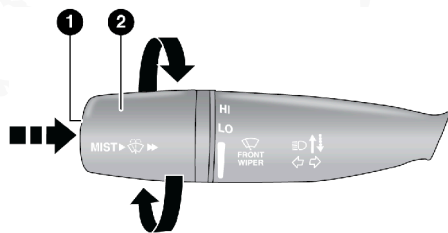

A0218000051US

Interruptor del limpiador y lavaparabrisas

1. Presione el interruptor hacia adentro (mantenga presionado para activar el lavador o presione brevemente para función de rocío)
2. Gire para la operación del limpiaparabrisas delantero

Operación del limpiaparabrisas

Sistema de limpiadores intermitentes

La característica intermitente de este sistema se diseñó para usarse cuando las condiciones del clima hagan deseable un sólo ciclo de limpieza con una pausa variable entre ciclos. Para un máximo retraso entre ciclos, gire la perilla de control en el extremo superior del rango de retraso.

El intervalo de retraso disminuye cuando se gira la perilla hasta que entre la posición de baja velocidad continua. El retraso se puede regular desde un máximo de aproximadamente 18 segundos entre ciclos, a un ciclo cada dos segundos. Los intervalos de retraso se doblarán en duración cuando la velocidad del vehículo es de 16 km/h (10 mph) o menos.

Lavaparabrisas

Para usar el limpiaparabrisas, presione el botón del lavaparabrisas, ubicada al final de la palanca multifunciones, hasta la segunda detención. El líquido lavador se rociará y los limpiadores funcionarán durante dos o tres ciclos hasta que se suelte el botón del lavador.

Si presiona el botón del lavador mientras el control del limpiaparabrisas está en posición de retraso, los limpiadores funcionarán por algunos segundos hasta que libere el botón del lavador.



A continuación, se reanudará el intervalo intermitente seleccionado previamente.

Si el botón del lavador se empuja mientras está en la posición de apagado, los limpiadores se encenderán y ciclarán aproximadamente tres veces después de soltar la perilla del lavador.

Para evitar el congelamiento de su sistema lavador del parabrisas en clima frío, seleccione una solución o mezcla que cumpla con o exceda el rango de la temperatura de su clima. Esta información de relación puede encontrarse en la mayoría de los envases de líquido del lavador.

¡ADVERTENCIA!

La pérdida repentina de la visibilidad por el parabrisas puede producir un accidente. Es posible que usted no pueda ver otros vehículos u obstáculos. Para evitar que el parabrisas se congele repentinamente debido a las condiciones climáticas, caliente el parabrisas con el desempañador antes y durante el uso del limpiaparabrisas.

Característica de rocío

La característica de rocío permite al conductor activar los limpiadores durante un sólo ciclo. Empuje la perilla de lavado, ubicada en el extremo de la palanca de funciones múltiples, hacia adentro hasta la primera detención. Los limpiadores ciclarán una vez para limpiar el rociado del camino o el salpicado de un vehículo rebasando.

NOTA: La función de rocío no activa la bomba de lavado, así que, ningún líquido de lavado se rociará en el parabrisas. La función de lavado debe ser usada para rociar con líquido de lavado el parabrisas.

Limpiadores con sensores de lluvia (si así está equipado)

Con esta función se detecta humedad en el parabrisas y se activan automáticamente los limpiadores. Gire el extremo de la palanca multifunciones de uno a cuatro posiciones para activar esta característica.

La sensibilidad del sistema se puede ajustar con la palanca multifunciones. La posición 1 de demora de los limpiadores es la menos sensible y la posición 4 es la más sensible.

El ajuste en posición 3 debe usarse para condiciones normales de lluvia.

Las posiciones 1 y 2 se usan cuando el conductor desee un menor nivel de sensibilidad de los limpiadores. La posición 4 se usa cuando el conductor desee mayor sensibilidad. Coloque la palanca en la posición "OFF" (apagado) cuando no esté utilizando el sistema.

NOTA:

- La característica de limpiadores con sensores de lluvia no funcionará cuando el interruptor de los limpiadores esté en la posición de baja o alta velocidad.



- La característica de los limpiadores con sensores de lluvia podría no funcionar adecuadamente cuando hay hielo o agua salada en el parabrisas.
- El uso de Rain-X® o de productos que contengan cera o silicón podría reducir el desempeño de los sensores de lluvia.
- La característica de los limpiadores con sensores de lluvia puede encenderse y apagarse utilizando el sistema Uconnect.

El sistema de sensores de lluvia tiene propiedades que protegen las hojas y brazos de los limpiadores y no funcionará en las siguientes condiciones:

- **Baja temperatura ambiente** - Cuando la ignición se enciende por primera vez, el sistema de sensores de lluvia no operará hasta que el interruptor de los limpiadores se mueva, la velocidad del vehículo sea mayor que 5 km/h (3 mph) o la temperatura exterior sea mayor a 0°C (32°F).
- **Transmisión en posición neutral** - Cuando se enciende la ignición y la transmisión está en la posición neutral, el sistema de sensores de lluvia no operará hasta que se mueva el interruptor de los limpiadores, la velocidad del vehículo sea mayor que 5 km/h (3 mph) o la palanca de cambios se cambie de la posición neutral.
- **Modo inhibidor del arranque remoto** - En vehículos equipados con el sistema de arranque remoto, el sensor de lluvia de los limpiadores no está operable cuando el vehículo está en modo de arranque remoto. Una vez que coloque el interruptor de ignición en la posición de encendido, el sensor de lluvia puede reanudarse, si éste ha sido seleccionado, y no hay otras condiciones que lo inhiban.

CONTROLES DE CLIMA

El sistema de control de clima le permiten regular la temperatura, flujo de aire y dirección del aire circulando a través del vehículo. Los controles están ubicados en pantalla (si así está equipado), a los costados de la pantalla o en el tablero de instrumentos debajo del radio.

Vista general del control automático de clima (si así está equipado)

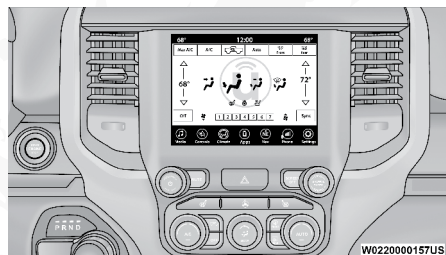

Control automático de clima en Uconnect 5 o 5 NAV con pantalla de 8.4"





Control automático de clima en Uconnect 5 NAV con pantalla de 12"

NOTA: Los íconos y descripciones podrían variar dependiendo del equipamiento de su vehículo.

Botón MAX A/C (aire acondicionado al máximo)

MAX A/C Presione para cambiar la configuración actual, el indicador se ilumina cuando el MAX A/C está encendido. Al oprimir nuevamente esta función el MAX A/C cambiará a modo manual y el indicador se desactivará.

NOTA: Los ajustes del MAX A/C ajusta el control para el máximo rendimiento de refrigeración. El botón MAX A/C está disponible sólo en la pantalla táctil.

Botón de A/C

A/C Presionar el botón de A/C en la pantalla o en el tablero para cambiar la configuración actual. El indicador A/C enciende cuando es activado.

Botón de recirculación

 Presionar el botón de recirculación permite elegir entre la toma de aire exterior o la recirculación del aire dentro del vehículo. Este modo puede usarse cuando se presentan condiciones exteriores como humo, olores, polvo o mucha humedad y para enfriar el interior rápidamente al encender el vehículo en un clima muy cálido o húmedo. La recirculación puede ser usada en todos los modos. El modo de recirculación podría verse restringido (botón oscurecido en la pantalla táctil) si existen condiciones que podrían provocar el empañamiento dentro del parabrisas. El A/C puede ser deseleccionado manualmente sin alterar el modo seleccionado. El uso continuo de la recirculación podría empañar la ventana. El uso extenso de este modo no es recomendado. El modo de recirculación puede ajustarse automáticamente para optimizar la experiencia del cliente para el calentamiento, enfriamiento, deshumidificación, etc.

En clima frío, el uso del modo recirculación puede empañar excesivamente las ventanas. La característica de recirculación puede no estar disponible si existen condiciones que puedan crear empañamiento en la parte interior del parabrisas.



Botón AUTO (si así está equipado)**AUTO**

Controla automáticamente la temperatura interior de la cabina mediante el ajuste de la distribución del flujo y la cantidad de aire. El aire acondicionado (A/C) puede estar activo durante la operación AUTO para mejorar el desempeño. El modo AUTO re recomienda ampliamente por su eficiencia.

Puede encender AUTO en dos formas diferentes:

- Presione y libere este botón en la pantalla táctil
- Presione el botón en el tablero

Alternar esta función provocará que el sistema cambie entre modo manual y modo automático. Consulte la sección "Control automático de temperatura" para obtener más información.

Botón desempañador delantero

Presione para cambiar la configuración actual del flujo de aire a modo de desempañador. El indicador se ilumina cuando esta función está encendida. La velocidad del ventilador puede aumentar cuando el modo de desempañador está activado. Si el desempañador delantero se apaga el sistema del clima volverá al ajuste anterior. Use el modo desempañamiento con la temperatura máxima para mejor desempañamiento de ventanas y parabrisas. Cuando alterna el botón de modo desempañamiento delantero, el sistema de clima volverá a los ajustes previos.

Botón desempañador trasero

Presione el botón para encender el desempañador del cristal trasero y el calefactor de los espejos exteriores (si así está equipado). Un indicador se iluminará cuando el desempañador trasero esté encendido. El desempañador trasero automáticamente se apagará después de 10 minutos.

¡PRECAUCIÓN!

No seguir estas precauciones puede dañar los elementos calefactores.

- Tenga cuidado al lavar el interior el cristal trasero. No use limpiadores abrasivos en el interior del cristal. Use un paño suave y una solución de jabón neutro limpiando paralelamente a los elementos de calefacción. Las etiquetas pueden despegarse después de remojar con agua tibia.
- No utilice raspadores, instrumentos cortantes o limpiadores abrasivos en la superficie interior del cristal.
- Mantenga todos los objetos a una distancia segura del cristal.



Botones arriba y abajo para la temperatura del conductor y del pasajero

Proporciona al conductor y al pasajero delantero control independiente en la temperatura.



Presione el botón de flecha roja hacia arriba en el tablero o pantalla, o presione y deslice la barra de temperatura hacia la zona roja para un ajuste de temperatura más cálido.



Presione el botón de flecha azul hacia abajo en el tablero o pantalla, o presione y deslice la barra de temperatura hacia la zona azul para un ajuste de temperatura más frío.

NOTA:

- Los números en la pantalla de temperatura aparecerán solamente si está equipado con un sistema de control automático de temperatura.
- Los botones de flecha hacia arriba (roja) y hacia abajo (azul) están equipados en vehículos con pantalla de 12"

SYNC (si así está equipado)

Presione el botón SYNC para encender/apagar la función Sync. El indicador Sync se iluminará cuando la función esté habilitada. Sync se usa para sincronizar los ajustes de temperatura del pasajero y conductor, delantero y trasero. Cambiar los ajustes de temperatura del pasajero mientras usa SYNC hará que el sistema automáticamente salga de la función.

NOTA: El botón SYNC sólo está disponible en la pantalla táctil.

Control del ventilador

El control del ventilador es usado para ajustar la cantidad de aire que circula a través del sistema. Hay siete velocidades de ventilador disponibles. Ajustar el ventilador ocasionará que del modo automático cambie a operación manual. Las velocidades pueden ser seleccionadas usando los botones del tablero o en pantalla.

- **Tablero de instrumentos (si así está equipado):** La velocidad del ventilador aumenta a medida que gira el control hacia la derecha desde la velocidad menor del ventilador. La velocidad del ventilador disminuye si gira la perilla en sentido contrario a las manecillas del reloj.
- **Botones en pantalla (si así está equipado):** Use el ícono más pequeño de ventilador para reducir el ajuste de la velocidad y el más grande para aumentar la velocidad. También puede seleccionar la velocidad presionando el área entre íconos de la barra de velocidades del ventilador.

Control de modo

El modo de control regula la distribución del flujo de aire. Las salidas de la distribución del flujo de aire son: Salidas del tablero, Salidas del piso, Salidas del desempañador del parabrisas y ventanas laterales.



Modalidad "PANEL" (tablero)

El aire proviene de las salidas en el tablero de instrumentos. Cada una de estas salidas puede ajustarse individualmente para dirigir el flujo de aire. Las salidas centrales del tablero y las exteriores de instrumentos pueden moverse de arriba a abajo o de lado a lado para regular la dirección del flujo de aire. Hay una perilla situada debajo de las rejillas de aire, para cerrar o regular la cantidad del flujo de aire de estas salidas.

Modalidad doble nivel

El aire proviene de las salidas del tablero de instrumentos y de las salidas del piso. Una pequeña cantidad de aire es dirigido a través del desempañador del parabrisas y de las salidas de aire de las ventanas laterales.

Modalidad piso

El aire proviene de las salidas del piso. Una pequeña cantidad de aire es dirigida a través del desempañador del parabrisas y de las salidas de aire de las ventanas laterales.

Modalidad "MIX" (mezcla)

El aire proviene de las salidas del piso, del desempañador y de las salidas de aire de las ventanas laterales. Esta modalidad trabaja mejor en condiciones frías o de nieve que requieren calor adicional en el parabrisas. Esta posición es buena para mantener el confort y reducir la humedad en el parabrisas.

Botón del control del clima apagado

Presione y libere este botón para encender o apagar el control del clima.

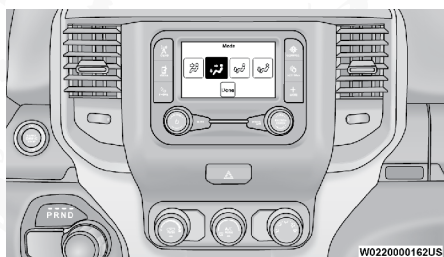
Vista general del control manual del clima (si así está equipado)

Control manual del clima Uconnect 3 con pantalla de 5"

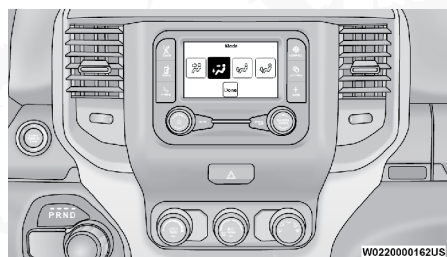

Controles manuales de clima Uconnect 5 con pantalla de 8.4"

NOTA: Los íconos y descripciones podrían variar dependiendo del equipamiento de su vehículo.

Ajuste MAX A/C



Gire la perilla de Control de Temperatura contra reloj hasta la posición MAX A/C. Este es el ajuste más frío y pondrá al A/C a su máxima capacidad.

Botón A/C



Presione el botón A/C para activar el aire acondicionado. El indicador se iluminará cuando esté encendido.

NOTA:

- Para controles manuales de clima, si el sistema es Mix, Piso o desempañar, el A/C puede apagarse pero el sistema A/C permanecerá activo para prevenir empañamiento de las ventanas.
- Si aparece niebla o neblina en el parabrisas o ventanas, seleccione el modo desempañar e incremente la velocidad del ventilador si es necesario.
- Si el desempeño de su aire acondicionado parece menor al esperado, revise el frente del condensador de A/C (ubicado al frente del radiador), por acumulación de suciedad o insectos. Limpie con ligero rocío de agua al frente del radiador y a través del condensador.

Botón de recirculación



Presionar el botón de recirculación permite elegir entre la toma de aire exterior o la recirculación del aire dentro del vehículo. Este modo puede usarse cuando se presentan condiciones exteriores como humo, olores, polvo o mucha humedad y para enfriar el interior rápidamente al encender el vehículo en un clima muy cálido o húmedo. La recirculación puede usarse en todos los modos menos en el modo de desempañado. El aire acondicionado puede ser desactivado manualmente sin perturbar la selección del control de modo. El uso prolongado de la recirculación de aire puede causar que el aire se vicie y la ventana se empañe. No se recomienda el uso prolongado en este modo.



En los sistemas con controles de clima manual, el modo de recirculación no está disponible en el modo desempañar para mejorarla operación de limpieza de las ventanas. La recirculación se deshabilita automáticamente si se selecciona este modo. Intentar usar recirculación en este modo hará que el LED en el botón parpadeará y se apagará.

Ajuste del desempañador delantero



Girar la perilla del control de modalidad al modo desempañador. El aire es dirigido a través de las salidas del parabrisas y las salidas de las ventanas laterales. Use este modo con ajustes de máxima ventilación y temperatura caliente para mejorar el desempañamiento del parabrisas y de las ventanas laterales.

Botón del desempañador trasero



Presione el botón del desempañador trasero para encenderlo y calefactor de los espejos exteriores (si está equipado). Un indicador se encenderá cuando este encendido. El desempañador de la ventana trasera se apagará automáticamente después de 10 minutos

¡PRECAUCIÓN!

No seguir estas precauciones puede dañar los elementos calefactores.

- Tenga cuidado al lavar el interior el cristal trasero. No use limpiadores abrasivos en el interior del cristal. Use un paño suave y una solución de jabón neutro limpiando paralelamente a los elementos de calefacción. Las etiquetas pueden despegarse después de remojar con agua tibia.
- No utilice raspadores, instrumentos cortantes o limpiadores abrasivos en la superficie interior del cristal.
- Mantenga todos los objetos a una distancia segura del cristal.

Control de temperatura

Use este control para regular la temperatura del aire en el interior del compartimiento de pasajeros.



Girar la perilla en el sentido de las manecillas del reloj, hacia el área roja, indica temperaturas cálidas.



Mientras que girarlo en el sentido contrario de las manecillas del reloj hacia el área azul, indica temperaturas más frías. La velocidad del ventilador disminuye mientras gira el control del ventilador en sentido contrario de las manecillas del reloj.

Control del ventilador



Use este control para regular la cantidad de aire emitida a través del sistema en cualquiera de los modos que seleccione. Para aumentar la velocidad del ventilador gire el control hacia la derecha, en el sentido de las manecillas del reloj.



Control de Modo

MODE Girar la perilla del Control de Modalidad para cambiar la distribución del flujo de aire. La distribución del flujo de aire puede ser ajustado en los siguientes modos:

Modalidad "PANEL" (tablero)

 El aire se dirige a través de las salidas que están en el tablero de instrumentos. Estas salidas se pueden ajustar para dirigir el flujo de aire. Las salidas centrales y las exteriores del tablero de instrumentos pueden moverse de arriba a abajo o de lado a lado para regular la dirección del flujo de aire. Hay una perilla situada debajo de las rejillas de aire, para cerrar o regular la cantidad de flujo de aire de estas salidas.

Modalidad doble nivel

 El aire es dirigido a través de ambas salidas, del tablero y del piso. Una menor cantidad de aire es dirigido a través de las salidas del desempañador del parabrisas y de las ventanas laterales.

NOTA: La modalidad doble nivel está diseñada para proporcionar aire más frío por las salidas del tablero y aire más caliente por las salidas del piso.

Modalidad Piso

 El aire es dirigido a través de las salidas del piso. Una menor cantidad de aire es dirigido a través de las salidas del desempañador del parabrisas y de las ventanas laterales.

Modalidad "MIX" (mezclado)

 El aire es dirigido a través de las salidas del piso, del desempañador del parabrisas y de ventanas laterales. Este ajuste trabaja mejor en condiciones de frío o nieve que requieren calor adicional en el parabrisas. Esta posición es buena para mantener el confort y reducir la humedad en el parabrisas.

Control automático de temperatura (ATC) (si así está equipado)

Operación automática

1. Presione el botón AUTO en la parte frontal o el botón en pantalla del control automático de temperatura (ATC).
2. A continuación, ajuste la temperatura que desea que el sistema mantenga seleccionado, para el conductor y los pasajeros. Una vez que la temperatura deseada es mostrada, el sistema mantendrá automáticamente el nivel de confort.
3. Cuando el sistema está configurado para su nivel de confort, no es necesario cambiar la configuración. Experimentará la mayor eficiencia, simplemente permitiendo que el sistema funcione automáticamente.



NOTA:

- No es necesario mover los ajustes de temperatura para vehículos fríos o calientes. El sistema ajusta automáticamente la temperatura, el modo y la velocidad del ventilador para proporcionar el confort lo más rápido posible.
- La temperatura puede mostrarse en unidades métricas o inglesas seleccionando "US" o "Métrico" en las características programables por el cliente del sistema Uconnect®. Refiérase a los ajustes del sistema Uconnect® en el capítulo "Multimedia", para mayor información.

Para ofrecerle el máximo confort en el modo automático, durante los arranques en frío el ventilador permanecerá encendido a baja velocidad hasta que el motor se caliente. El ventilador aumentará la velocidad y la transición al modo automático.

Operación manual

Este sistema ofrece funciones para la anulación manual de las características. El modo automático (AUTO) se desactivará en la pantalla del ATC cuando el sistema está siendo usado en modo manual.

Operación manual

Este sistema ofrece funciones para la anulación manual de las características. El modo automático (AUTO) se desactivará en la pantalla del ATC cuando el sistema está siendo usado en modo manual.

Reconocimiento de voz del clima (si así está equipado)

Ajuste la temperatura del vehículo con manos libre y mantenga un clima cómo para todos mientras están en el vehículo. (Si el vehículo está equipado con control del clima).

Presione el botón VR . Después del bip, diga uno de los siguientes comandos:

- Ajuste temperatura del conductor a 22 grados
- Ajuste temperatura del pasajero a 22 grados

Consejo: El comando de voz para el clima solo ajusta la temperatura dentro del vehículo, no ajusta la temperatura del volante o de los asientos si así está equipado.

Consejos de operación

NOTA: Refiérase a la tabla al final de esta sección para los ajustes sugeridos para varias condiciones de clima.

Operación durante el verano

El sistema de enfriamiento de motor en vehículos con aire acondicionado debe ser protegido con un anticongelante de alta calidad para dar una mejor protección contra la corrosión y protección contra el sobrecalentamiento.



El OAT (anticongelante que cumpla con la especificación de MS.90032) es recomendado. Consulte "Procedimientos de mantenimiento" en "Mantenimiento de su vehículo" para la selección del anticongelante.

Operación durante el invierno

Para asegurar el mejor rendimiento posible del calentador y del desempañador, asegúrese que el sistema de enfriamiento del motor esté funcionando de la manera adecuada, que la cantidad, tipo y concentración de refrigerante sea la adecuada. Para más información consulte "Procedimientos de mantenimiento" en "Mantenimiento de su vehículo". El uso de la recirculación no es recomendable en los meses de invierno porque puede provocar que los cristales se empañen.

Vacaciones/Almacenado

Para información de mantenimiento del sistema de control de clima cuando del vehículo se almacena por un período extenso de tiempo.

Empañamiento de los cristales

Las ventanas y parabrisas del vehículo tienden a empañarse en el interior en condiciones húmedas, días nublados y climas fríos. Para desempañar los cristales seleccione los modos Defrost o Mix y aumente la velocidad del ventilador frontal. No utilice el modo de recirculación sin A/C por mucho tiempo, ya que puede llevar también a los cristales a empañarse.

Entrada de aire exterior

Asegúrese de que la toma de aire, situada directamente en frente del parabrisas, está libre de obstrucciones, como hojas. Las hojas acumuladas en la toma de aire pueden reducir el flujo de aire, y si entran en la cámara plena, podrían tapar los desagües de agua. En los meses de invierno, asegúrese de que la toma de aire esté libre de hielo, agua y nieve.

Filtro del A/C







Los filtros de aire exterior del sistema de Aire Acondicionado detienen el polvo, polen y algunos olores. Los olores fuertes no pueden ser totalmente filtrados. Consulte la sección "Procedimientos de mantenimiento" en "Mantenimiento de su vehículo" para obtener instrucciones de reemplazo del filtro. Contacte a su distribuidor autorizado para realizar el servicio a su filtro de aire, y reemplácelo cuando se necesite.

Sistema paro/arranque (si así está equipado)

Cuando esta en Autostop, el sistema de control de clima puede ajustar automáticamente el flujo de aire para mantener el confort de la cabina. Los ajustes del cliente se mantendrán cuando regrese a la condición de motor funcionando.



Sugerencias del control de ajuste para varias condiciones de clima

CLIMA	AJUSTE DE LOS CONTROLES
Clima muy caliente y temperatura en el interior del vehículo muy caliente	Ponga el control de modo en  , A/C encendido y ventilador en alta velocidad. Baje los cristales por un minuto para expulsar el aire caliente. Una vez que el confort se ha alcanzado ajuste los controles a la condición deseada.
Clima caliente	Encienda el A/C y fije el control de modo en la posición  .
Clima fresco pero soleado	Fije el control en la posición  .
Clima fresco y húmedo	Fije el control de modo a la posición  y encienda el A/C para mantener los cristales sin empañarse.
Condición de frío	Fije el control de modo en la posición  . Si el parabrisas comienza a empañarse mueva el control hacia la posición  .

EQUIPAMIENTO INTERNO

Almacenamiento

Guantera

La guantera está ubicada en el tablero de instrumentos del lado del pasajero y tiene áreas de almacenamiento superior e inferior.

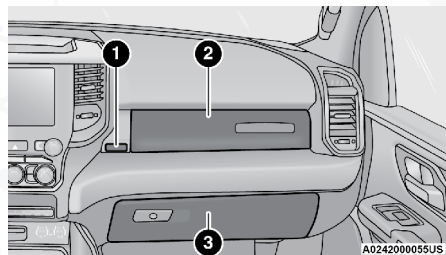

Guantera

- 1 — Botón de liberación guantera superior (si así está equipado)
- 2 — Guantera superior
- 3 — Compartimiento inferior de la guantera

Si su vehículo está equipado con guantera superior, presione el botón de liberación para abrirla.

Para abrir el compartimiento inferior, jale la manija liberadora.



¡ADVERTENCIA!

No opere este vehículo con la guantera en la posición de apertura. Conducir con la guantera abierta podría provocar lesiones en una colisión.

Almacenamiento en las puertas***Almacenamiento en la puerta delantera (si así está equipado)***

Las áreas de almacenamiento están ubicadas en los paneles interiores de la puerta.

Almacenamiento en las puerta trasera (si así está equipado)

Los compartimientos de almacenamiento están ubicados tanto en el panel interior de puerta trasera del lado del conductor como del pasajero.

Compartimiento de almacenamiento central (si así está equipado)

El compartimiento de almacenamiento central está ubicado entre los asientos del conductor y del pasajero. El compartimiento de almacenamiento proporciona un descansabrazos y contiene un área de almacenamiento superior y otra inferior.

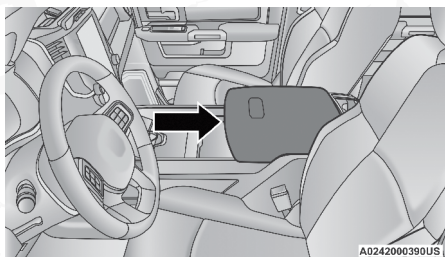

Compartimiento de almacenamiento central

¡ADVERTENCIA!

- Este descansabrazos no es un asiento. Cualquier persona sentada en el descansabrazos se puede lesionar seriamente durante la operación del vehículo o en un accidente.
- En un accidente, el cerrojo se puede abrir si el peso total de los artículos almacenados excede aproximadamente los 4.5 Kg. (10 lb). Estos artículos pueden soltarse y lesionar a los ocupantes del vehículo. Los artículos almacenados no deben exceder de un total de 4.5 Kg. (10 lb).

Jale la manija superior en el frente del descansabrazos para levantar la cubierta. El área superior de almacenamiento contiene un puerto USB de toma de corriente que se puede usar para energizar pequeños dispositivos eléctricos, para más información refiérase a "Tomas de corriente eléctrica" más adelante.



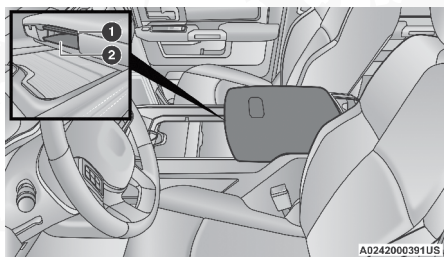

Compartimiento de almacenamiento central

- 1 — Manija del compartimiento superior
 2 — Manija del compartimiento inferior

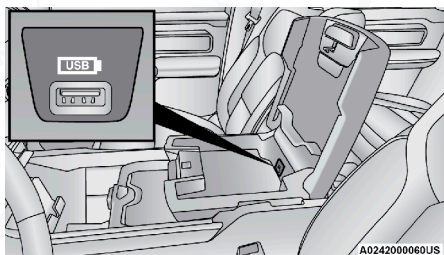

Puerto USB del compartimiento de almacenamiento superior

Con la tapa superior cerrada, jale la manija inferior para abrir el compartimiento inferior de almacenamiento. El compartimiento inferior cuenta con un inversor de corriente localizado al frente de la bandeja. También hay una ranura localizada a lo largo de la pared trasera de la bandeja inferior, los objetos que se coloquen ahí pueden causar interferencia si requiere colocar algo en el portavasos si está equipado con consola premium.

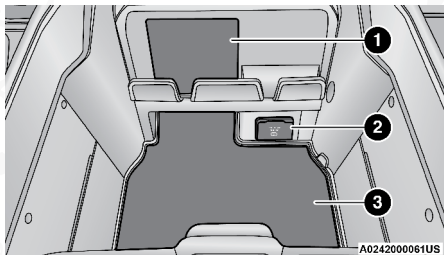

Área frontal del compartimiento inferior de almacenamiento

- 1 — Superficie de carga inalámbrica
 2 — Inversor de poder
 3 — Área de almacenamiento

¡ADVERTENCIA!

No conduzca este vehículo con la tapa del compartimiento central abierta. Conducir con la tapa del compartimiento de almacenamiento abierta podría provocar lesiones en una colisión.

Consola central premium (si así está equipado)

La consola de centro está equipada con dos compartimientos frontales localizados al frente del compartimiento central. Estas bandejas podrían estar equipadas con puertas, presione cada puerta para tener acceso a los portavasos y al compartimiento inferior.

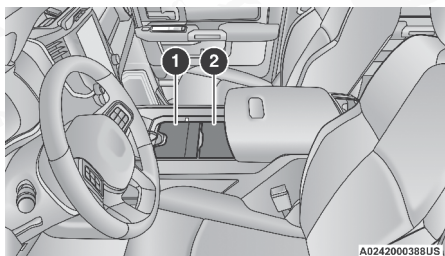

Consola central con puertas dobles (si así está equipado)

- 1. Puerta de acceso a bandeja frontal
- 2. Puerta de acceso a bandeja trasera

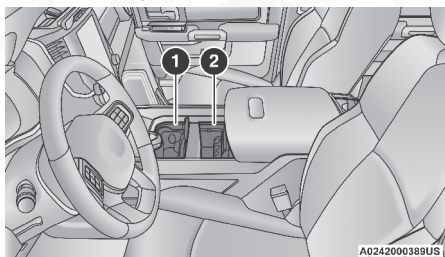

Consola central con puertas abiertas

- 1. Bandeja frontal abierta
- 2. Bandeja trasera abierta

Presione el botón liberador al frente de los portavasos para deslizar la bandeja hacia atrás y acceder al compartimiento de almacenamiento frontal, o hacia el frente para acceder al compartimiento de almacenamiento trasero con la cubierta de la consola central en la posición de apertura.

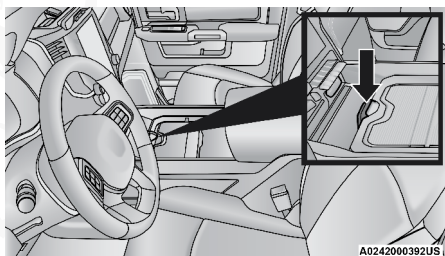

Presione el botón liberador para deslizar la bandeja

Compartimiento superior para lentes de sol

Al frente de la consola superior hay un compartimiento para guardar un par de lentes de sol.

Desde su posición cerrada, presione la puerta para que ésta abra el compartimiento.

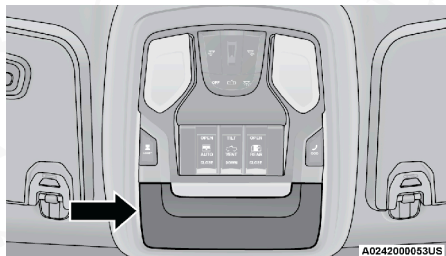

Compartimiento superior para gafas

Compartimiento de asientos de banca frontales (si así está equipado)

Si su vehículo está equipado con un asiento frontal de tipo banca, el compartimiento puede ser encontrado al doblar hacia abajo el asiento central. Hay un compartimiento de almacenamiento y portavasos disponibles.

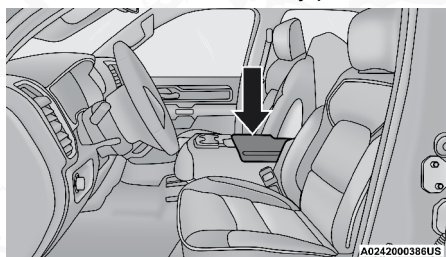

Compartimiento frontal del asiento tipo banca

Con el respaldo del asiento central en posición vertical, levante el cojín inferior del asiento central para acceder a un compartimiento de almacenamiento adicional bajo el asiento.

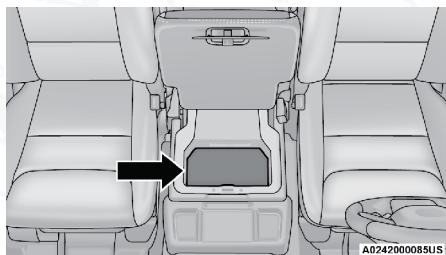

Compartimiento bajo del asiento tipo banca

Consola de almacenamiento trasera (si así está equipado)

Si el vehículo está equipado con "Smart Fold", la porción central del asiento trasero 40/20/40 se doblará hacia adelante para tener acceso a los portavasos traseros y el compartimiento de almacenamiento. Levante el seguro para tener acceso.

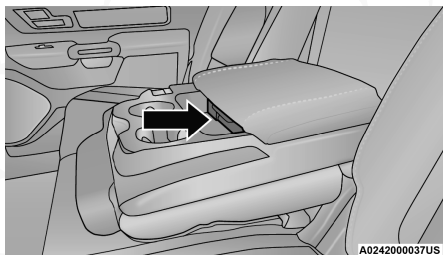

Seguro de la consola trasera

Almacenamiento detrás del respaldo de los asientos (si así está equipado)

Ubicados detrás de los respaldos de los asientos del conductor y del pasajero delantero hay bolsas que se pueden usar para almacenamiento.

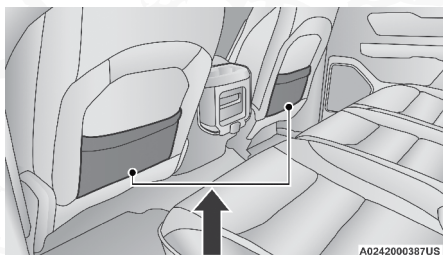

Almacenamiento detrás del respaldo del asiento del conductor

Compartimiento de almacenamiento en el piso en la segunda fila de asientos (si así está equipado)

Los compartimientos de almacenamiento en el piso están ubicados en el frente de la segunda fila de asientos y se pueden usar como almacenamiento extra. Los compartimientos de almacenamiento tienen cubiertas desmontables que se pueden quitar fácilmente para limpiarlas.

Para abrir el contenedor de piso, levante el seguro de la manija y abra la tapa.

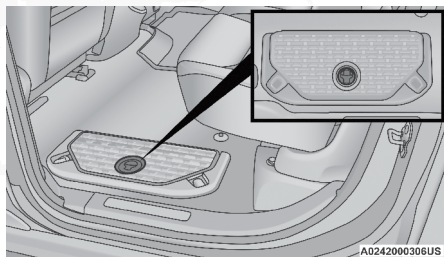

Seguro del compartimiento de almacenamiento en el piso

NOTA: Es posible que el asiento delantero se deba mover hacia adelante para que la tapa abra completamente.

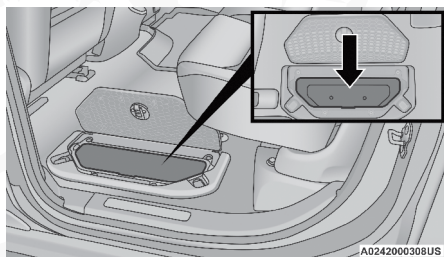

Compartimiento de almacenamiento abierto

Cada compartimiento de almacenamiento cuenta con dos ganchos para asegurar la carga. Estos ganchos deben utilizarse para mantener sujetas las cargas de forma segura cuando el vehículo se encuentra en movimiento.

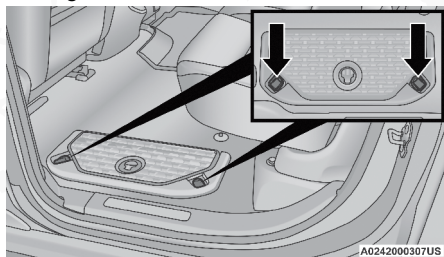

Ganchos del compartimiento de almacenamiento

NOTA: El límite máximo de carga para cada gancho es de 113 kg (250 lbs).

Almacenamiento debajo de los asientos traseros (si así está equipado)

Para acceder al almacenamiento debajo de los asientos traseros, desbloquee el mecanismo de bloqueo en el centro de la base del asiento girándolo en cualquier sentido y desplegando la parte delantera de la base hacia adelante.

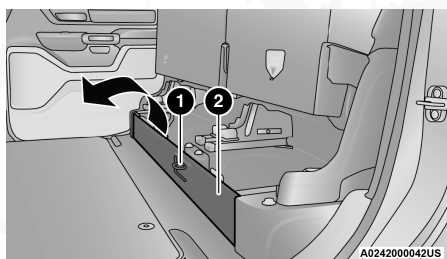

Plegando el frente de la base del asiento

- 1 — Mecanismo de bloqueo 2 — Frente de la base del asiento

Volteé la parte interior de la base hacia arriba a una posición vertical, bloqueándola en posición, creando y extendiendo un área de almacenamiento.

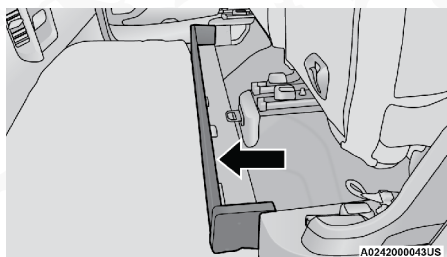

Área de almacenamiento completamente desplegada

NOTA: Los asientos traseros no necesitan ser plegados para acceder a esta función.

Controles USB/AUX (si así está equipado)

El puerto de medios está ubicado al centro, debajo del panel de instrumentos. Existen un total de 4 puertos USB: Dos puertos mini-USB (Tipo C), dos puertos USB estándar (Tipo A). También existe una entrada auxiliar (AUX) al centro de los puertos USB.

Conectar un teléfono inteligente al puerto USB podría activar las características Android Auto™ o Apple CarPlay®, si así está equipado el vehículo. Para más información, consulte "Android Auto™" o "Apple Carplay®" en el capítulo "Multimedia", o el manual de propietario del radio.

NOTA: Pueden conectarse dos dispositivos a la vez y ambos puertos proporcionarán capacidad de carga. Sólo un puerto podrá transmitir datos para reproducción a la vez. Aparecerá una ventana emergente que le permitirá seleccionar el dispositivo que transferirá datos.

Por ejemplo, si un dispositivo está conectado en el puerto USB tipo A y se conecta otro dispositivo en el puerto USB tipo C, aparecerá un mensaje en pantalla y le permitirá seleccionar qué dispositivo utilizar.

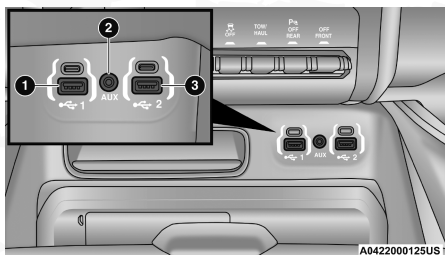

Puerto de medios

1. Puerto USB estándar tipo A #1
2. Puerto AUX (auxiliar)
3. Puerto USB estándar tipo A #2

Un tercer y cuarto grupo de puertos USB se ubican detrás de la consola central, por encima del inversor de corriente (si así está equipado). Ambos grupos son sólo puertos de carga.

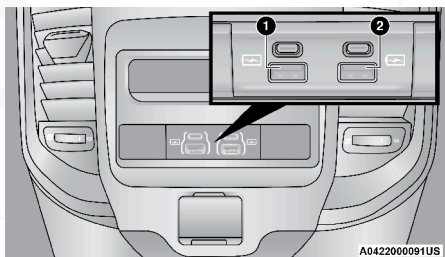

Puertos en la parte trasera de la consola central

- 1 — Puerto USB trasero solo carga 1 2 — Puerto USB trasero solo carga 2

Un tercer y cuarto grupo de puertos USB se ubican detrás de la consola central, por encima del inversor de corriente (si así está equipado). Ambos grupos son sólo puertos de carga.

Aplicable sólo si está equipado con el sistema Uconnect 5/5 NAV con pantalla de 8.4" y Uconnect 5 NAV con pantalla de 12", se listan diferentes escenarios cuando se conecta un teléfono o un dispositivo diferente a un teléfono es conectado a los puertos USB grandes y pequeños:

- "Se ha conectado un nuevo dispositivo. Se ha perdido la conexión previa".
- "(Nombre del teléfono) está conectado. Se ha perdido la conexión anterior".
- "Otro dispositivo se encuentra en uso en el mismo puerto USB. Por favor desconecte el primer dispositivo para utilizar el segundo dispositivo".

NOTA: Cargue dispositivos no compatibles con el puerto USB único de carga. Si un dispositivo no compatible está conectado a un puerto USB multimedia, se mostrará un mensaje en la pantalla táctil que indica que el dispositivo no es compatible con el sistema.

Conectar otro teléfono u otro dispositivo USB podría provocar la pérdida de conexión al vehículo del dispositivo previamente conectado.

Si así está equipado, su vehículo podría contar con un puerto USB en el compartimiento de almacenamiento superior de la consola central.

Si así está equipado, su vehículo podría contar con dos puertos Mini-USB (Tipo C), dos puertos USB estándar (Tipo A) y un puerto AUX (auxiliar) en la parte central del tablero a la izquierda, debajo de los controles del clima.

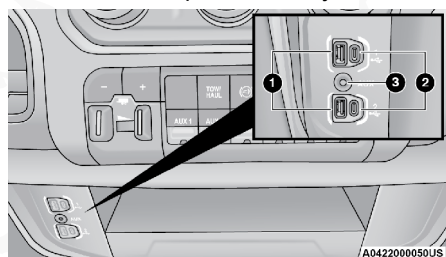

Puerto de medios

1. Puertos USB estándar (tipo A)
2. Puertos Mini-USB (tipo C)
3. Puerto AUX (auxiliar)

Algunos de estos puertos USB soportan reproducción de medios y carga. También puede utilizar características como Apple CarPlay®, Android Auto™, Pandora®, y otras mientras carga el teléfono celular.

NOTA: Conectar un teléfono u otro dispositivo USB puede provocar la pérdida de conexión al dispositivo previamente conectado.

Para más información, consulte el manual correspondiente al sistema Uconnect de su vehículo.

Tomas de corriente eléctrica (si así está equipado)

Las tomas auxiliares de corriente de 12 volts (13 Amp) pueden proporcionar energía para accesorios dentro de la cabina con conexión estándar de "encendedor de cigarrillos". Las tomas de corriente de 12 volts y puerto USB 5 volts (2.5 Amp, sólo de carga) cuentan con una cubierta que indica "12V DC", junto con un símbolo ya sea de una llave, batería o el símbolo USB.

El símbolo de la llave indica que el interruptor de la ignición debe de estar en posición de ON/RUN o ACC para que la toma de corriente funcione. El símbolo de la batería indica que la toma de corriente está conectada a la batería, y funciona en todo momento.



¡PRECAUCIÓN!

- No rebase el límite de potencia máxima de 160 Watts (13 Amps) a 12 Voltios. Si el límite de 160 Watts (13 Amps) se rebase, el sistema de fusibles necesitará ser reemplazado.
- Las tomas de corriente están diseñadas para enchufes de accesorios únicamente. No inserte ningún otro objeto en las tomas de corriente, ya que esto provocará daños y quemará los fusibles. El uso inapropiado de las tomas de corriente puede causar daños que no están cubiertos por la Garantía del vehículo.

Puede encontrar una toma de corriente en la parte superior del panel de instrumentos. Esta toma de corriente sólo funciona cuando el vehículo está en la posición de ON/RUN (Encendido/En Marcha) o ACC (Accesorios).

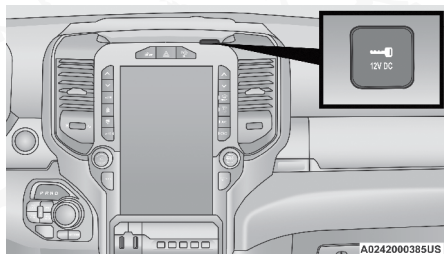

Toma de corriente – Arriba del panel

La toma de corriente auxiliar se puede cambiar a “batería” en todo momento cambiando los fusibles de la toma de corriente en el Centro de distribución de energía interno ubicado debajo del módulo de instrumentos del lado del conductor.

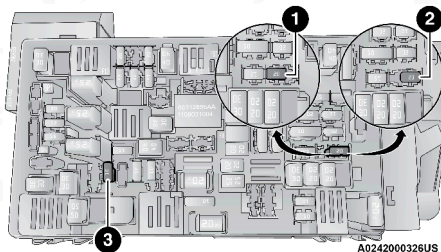

Localización de los fusible de las tomas de corrientes

- 1- Fusible F54 20Amp Amarillo Toma de corriente alimentación de batería.
- 2- Fusible F54 20Amp Amarillo Toma de corriente alimentación con la ignición.
- 3- Fusible F48 10Amp Rojo puerto energizado o USB trasero (sólo de carga).

Cuando el vehículo está apagado, asegúrese de desconectar cualquier equipo para no descargar la batería del vehículo. Todos los accesorios conectados a la (s) toma (s) deben ser retirados o apagados cuando el vehículo no esté en uso para proteger la batería contra descarga.



¡ADVERTENCIA!

Para evitar lesiones graves o la muerte:

- Únicamente deben conectarse dispositivos diseñados para utilizarse en este tipo de tomas de 12 voltios.
- No los toque con las manos mojadas.
- Cierre la tapa cuando no use la toma y mientras conduce el vehículo.
- Si la toma de corriente se maltrata, puede ocasionar una descarga eléctrica y fallas.

¡PRECAUCIÓN!

- Muchos accesorios que se pueden enchufar consumen energía de la batería del vehículo, incluso cuando no están en uso (por ejemplo teléfonos celulares, etc.) Eventualmente, si se conectan por mucho tiempo, la batería del vehículo se descargará lo suficiente para degradar su vida útil y evitar que pueda arrancar el motor.
- Los accesorios que consumen mayor cantidad de energía (por ejemplo, neveras, aspiradoras, luces, etc.), descargarán la batería más rápido. Utilícelos sólo de forma temporal y con mayor precaución.
- Después de usar los accesorios de alta demanda de energía, o de no arrancar el vehículo durante periodos prolongados (con los accesorios todavía enchufados), el vehículo se deberá conducir durante un periodo de tiempo suficiente para permitir que el generador vuelva a cargar la batería del vehículo.

Inversor de corriente (si así está equipado)

Si así está equipado podría haber un inversor de corriente de 115 voltios, (400 watts máximo), localizado dentro de la consola central hacia el lado derecho. Este inversor de corriente puede energizar teléfonos celulares, dispositivos electrónicos y otros dispositivos con bajo consumo eléctrico de hasta 400 watts.

Algunas consolas de videojuegos de gama alta, exceden este límite de potencia, al igual que la mayoría de las herramientas eléctricas.

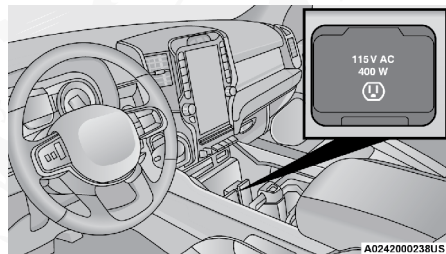

Toma de inversor de corriente de la consola central

También hay un segundo inversor de potencia de 115 voltios (máximo de 400 watts) situado en la parte trasera de la consola central. Este inversor puede alimentar teléfonos celulares, dispositivos electrónicos y otros dispositivos de bajo consumo que requieren energía de hasta 400 watts.



Ciertas consolas de videojuegos de gama alta superan este límite de potencia, al igual que la mayoría de las herramientas eléctricas.

Todos los inversores de potencia están diseñados con protección incorporada de sobrecarga. Si se sobrepasa la potencia nominal de 400 watts, el inversor de potencia se apagará. Una vez que el dispositivo eléctrico ha sido retirado de la salida, el inversor debe reiniciarse.

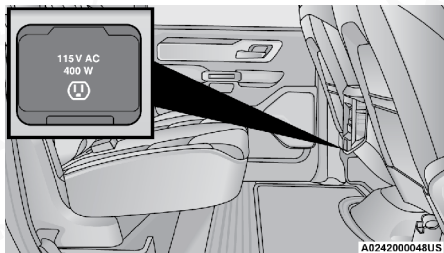

Toma de inversor de corriente de la consola central trasera

NOTA: 400 watts es el máximo para el inversor, no cada salida. Si hay tres salidas en uso, se comparten 400 watts entre los dispositivos conectados.

Si su vehículo está equipado con asiento frontal de tipo banca, puede existir un inversor de corriente de 15 voltios (máximo de 400 watts) localizado del lado derecho panel central, justo debajo de los controles del clima. Este inversor puede alimentar teléfonos celulares, dispositivos electrónicos y otros dispositivos de bajo consumo que requieren energía de hasta 400 watts. Ciertas consolas de videojuegos de gama alta superan este límite de potencia, al igual que la mayoría de las herramientas eléctricas.

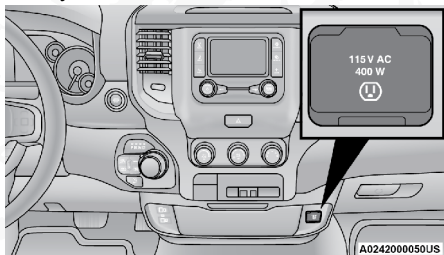

Toma de inversor de corriente de la consola central

Para encender la toma de corriente, simplemente conecte el dispositivo. La toma se apagará cuando desconecte el dispositivo.

NOTA:

- El inversor de corriente de la consola central está disponible sólo en vehículos equipados con asientos frontales de tipo banca.
- El inversor de corriente solo se enciende si la posición de la ignición es ACC o ON/RUN.
- Debido a la protección de sobrecarga, el inversor de corriente se apagará en caso de que el límite permitido sea rebasado.



¡ADVERTENCIA!

Para evitar lesiones graves o la muerte:

- No inserte ningún objeto en los enchufes.
- No los toque con las manos mojadas.
- Cierre la tapa cuando no utilice la toma.
- Si se maltrata la toma, puede ocasionar una descarga eléctrica y fallas.

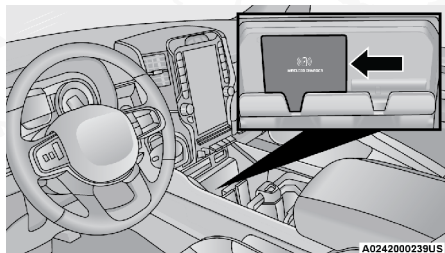
Superficie de carga inalámbrica (si así está equipado)**Superficie de carga inalámbrica**

El vehículo puede estar equipado con una superficie de carga Qi inalámbrica de 15W (3A), localizado dentro de la consola central. Esta superficie está diseñada para cargar de forma inalámbrica su teléfono celular habilitado con tecnología Qi. Qi es un estándar que utiliza la inducción magnética para transferir la corriente a su dispositivo celular.

Su teléfono celular debe estar diseñado para cargarse inalámbricamente a través de Qi, estar equipado con una funda del mercado de accesorios o contar con una placa trasera que su proveedor de telefonía celular o de accesorios instale.

La superficie del cargador inalámbrico está equipado con una base antideslizante, un soporte ajustable para mantener su teléfono celular en su lugar y un indicador luminoso LED.

Indicador del estado del LED:

NOTA: Usar fundas para teléfono podría interferir con el funcionamiento de la carga inalámbrica.

- Apagado: la superficie del cargador está inactiva o buscando un dispositivo.
- Luz azul: se detectó un dispositivo y se está cargando.
- Luz roja/parpadeando: Error interno o se detectó un objeto extraño.

NOTA: La ignición debe estar en ON/RUN o START y todas las puertas deben estar cerradas para que la superficie de carga opere.



¡PRECAUCIÓN!

El transmisor de llave no debe ser colocado en la superficie de carga o cerca de 15 cm (6 pulgadas) de él. El hacerlo puede causar un sobrecalentamiento excesivo que puede dañarlo. El colocar el transmisor cerca de la superficie de carga puede ocasionar que la señal sea bloqueada y no se podrá detectar el transmisor dentro del vehículo y no se podrá encender el vehículo.

LUZ UV-C (Si está equipado)

Su vehículo puede estar equipado con una luz UV-C ubicada dentro de la guantera utilizada para sanitizar las áreas de superficie de los artículos colocados en el interior. La luz UV-C sanitiza utilizando una fuente de luz UV-C muy especializada y de alta potencia.

NOTA: No se utilizan productos químicos en el proceso de sanitización.

El interruptor de luz UV-C se encuentra en el panel de instrumentos, debajo de la radio.

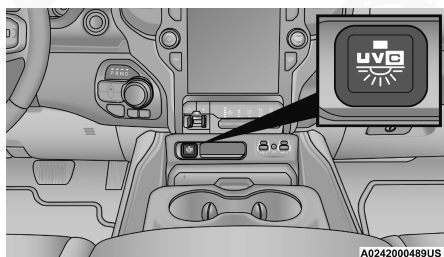

Interruptor de luz UV-C

Instrucciones de funcionamiento

1. Coloque el artículo a sanitizar dentro de la guantera y cierre la puerta por completo.
2. Presione el interruptor de luz UV-C en el panel de instrumentos para iniciar la operación. La luz indicadora LED del interruptor se encenderá (azul) durante la operación de sanitización UV-C.

La luz indicadora LED permanecerá encendida y sólida hasta que se complete la operación de sanitización. La luz indicadora se apagará y se escuchará un timbre audible cuando la operación se complete con éxito.

NOTA: Un ciclo completo de sanitización dura tres minutos aproximadamente. Si la operación de sanitización se interrumpe o se detiene, la luz indicadora LED parpadeará durante cinco segundos y la luz UV-C estará lista para un nuevo ciclo cuando el parpadeo se haya detenido. Cualquier objeto colocado en la guantera para susanitación debe reposicionarse tantas veces como sea necesario para garantizar que la luz UV-C llegue a todas las superficies del objeto.



NOTA:

- La luz UV-C solo funciona con el encendido en la posición ON/RUN.
- La luz UV-C no está destinada a uso médico.
- El uso de la luz UV-C no garantiza que el usuario evite enfermedades.
- Las superficies deben estar expuestas directamente a los rayos UV para ser sanitizar. Los rayos no penetrarán en materiales como tela, papel o vidrio normal.
- Por lo tanto, es importante eliminar los elementos de la línea de visión directa que bloquearían o protegerían los rayos de otras superficies.
- La exposición frecuente de los artículos a la luz UV-C puede causar el desvanecimiento temprano de las superficies coloreadas del artículo.
- Para una efectividad óptima, las luces UV-C deben estar libres de huellas dactilares, humedad y polvo.
- Limpiar con un paño sin pelusa.

¡ADVERTENCIA!

- La luz UV-C está equipada con lámparas ultravioletas. La radiación UV es perjudicial para los ojos y la piel. No mire directamente a la luz UV-C cuando esté activada.
- No manipule ni modifique la luz UV-C de ninguna manera. El uso involuntario o el daño de la luz pueden resultar en la exposición a la radiación UV peligrosa. Incluso en pequeñas dosis, la radiación UV puede causar daño a los ojos y la piel.
- No lo use si el dispositivo está dañado, no funciona correctamente o tiene luces rotas.
- La luz UV-C está diseñada para su uso SOLO DENTRO DE LA GUANTERA CERRADA. No opere de ninguna manera que exponga la luz UV-C a humanos, plantas o animales.
- Mantener fuera del alcance de los niños. No permita que el dispositivo se utilice como juguete.
- No intente anular la luz UV-C en funcionamiento, exponiéndose a la luz.
- Asegúrese de que la puerta de la guantera esté completamente cerrada antes de iniciar la operación UV-C.
- La luz UV-C está caliente durante y después de su uso. Evite el contacto.



VENTANAS

Ventanas eléctricas

Los controles de ventanilla de la puerta del conductor controlan todas las ventanillas de las puertas.

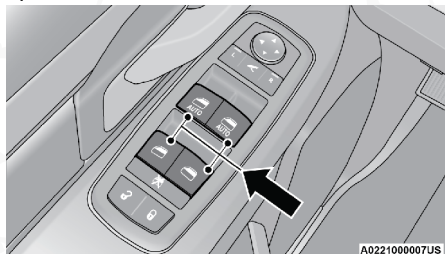

Interruptores de las ventanas eléctricas

Las ventanas de la puerta del pasajero también se pueden operar usando los controles de ventanilla única en el panel de la puerta del pasajero. Los controles de la ventana funcionarán solo cuando la ignición esté en la posición ACC o ON / RUN.

Para abrir la ventana una parte (manualmente), presiona brevemente y libera el interruptor de la ventana

NOTA: La característica de retraso de accesorios eléctricos permitiría a las ventanas eléctricas operar hasta por 10 minutos después que la ignición se haya apagado. Esta característica es cancelada si se abre alguna de las dos puertas delanteras. El tiempo es programable en los ajustes de Uconnect.

¡ADVERTENCIA!

Nunca deje a los niños solos en el vehículo. Dejar a un niño en el vehículo sin vigilancia es peligroso por muchas razones. El niño u otras personas se pueden lesionar seria o fatalmente. No deje la ignición en el modo de ACC o ON/RUN para vehículos equipados con Keyless Enter-N-Go. El niño puede hacer funcionar las ventanas eléctricas, otros controles, o mover el vehículo un niño podría operar los controles del vehículo y quedar atrapado, lo cual podría causar daños severos o la muerte.

Características de ventana automática

Descenso automático

Los interruptores de las ventanas del conductor y del pasajero delantero tienen una característica de descenso automático. Oprima el interruptor de la ventana pasando la primera detención, suelte, y la ventana bajará automáticamente. Para cancelar el movimiento de descenso automático, opere el interruptor en la dirección hacia arriba o hacia abajo y suelte el interruptor.



Para evitar que la ventana llegue hasta abajo durante la operación de descenso automático, suba brevemente el interruptor.

Para abrir parcialmente la ventana, presiónelo hasta la primera detención y suéltelo cuando quiera que la ventana se detenga.

Característica de ascenso con protección contra obstrucción (si así está equipado)

Tire del interruptor de la ventana completamente hacia arriba hasta la segunda detención, suelte, y la ventana ascenderá automáticamente.

Para evitar que la ventana llegue hasta arriba durante la operación de Ascenso automático, presione brevemente el interruptor.

Para cerrar la ventana parcialmente, presione el interruptor de la ventana hacia arriba hasta la primera detención y suelte cuando quiera que la ventana se detenga.

Si la ventana encuentra un obstáculo durante el cerrado automático, ésta dará marcha atrás y luego se detendrá. Quite el obstáculo y use el interruptor nuevamente para cerrar la ventana.

NOTA: Cualquier impacto ocasionado por las malas condiciones del camino puede activar la función de reversa inesperadamente durante el cerrado automático. Si esto sucede, jale el interruptor ligeramente hasta la primera detención y manténgalo así para cerrar la ventana manualmente.

¡ADVERTENCIA!

La protección contra obstrucción no funciona cuando la ventana está casi cerrada. Asegúrese de quitar todos los objetos que pudieran obstaculizar la ventana, antes de cerrarla.

Restablecimiento del elevador automático de ventana

Si el elevador automático de ventana deja de funcionar, el sistema de la ventanilla puede requerir ser reiniciado. Para restablecer el elevador automático:

1. Jale el interruptor hacia arriba hasta cerrar completamente la ventana y continúe sosteniéndolo por dos segundos más.
2. Presione el interruptor firmemente hasta el segundo tope y continúe sosteniéndolo por dos segundos más después de que la ventana esté completamente abierta.

Interruptor de bloqueo de las ventanas

El interruptor de bloqueo de las ventanas en la puerta del conductor le permite desactivar el control de las ventanas en las otras puertas. Para desactivar los controles de las ventanas en las otras puertas, oprima el botón de bloqueo de las ventanas.



Para habilitar los controles de las ventanas, oprima el botón de bloqueo una vez más y regrese el interruptor a la posición liberada o hacia arriba.

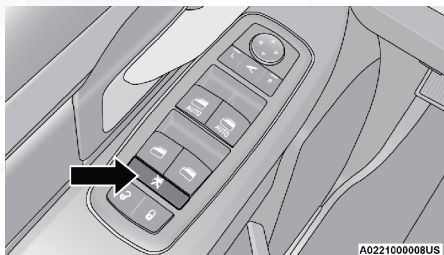

Interruptor de bloqueo de las ventanas

Ventana trasera eléctrica (si así está equipado)

El interruptor de la ventana deslizante eléctrica está localizado en la consola superior. Presione el interruptor hacia atrás para abrir el vidrio. Jale el interruptor hacia adelante para cerrar el vidrio.

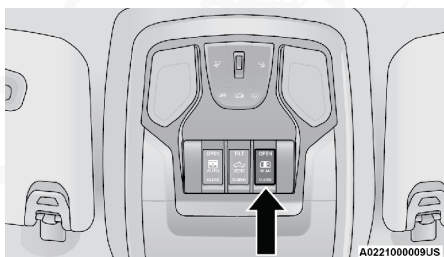

Interruptor de la ventana trasera

Ventana trasera manual (si así está equipado)

Un dispositivo de bloqueo al centro de la ventana ayuda a prevenir entradas desde la parte trasera del vehículo. Presione el dispositivo de bloqueo para liberar la ventana.

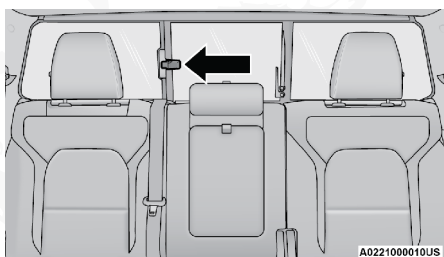

Dispositivo de bloqueo de la ventana trasera

Ruido de viento

El ruido de viento se puede describir como la percepción de presión en los oídos o un sonido tipo helicóptero en los oídos. Su vehículo puede tener el golpeteo de viento con las ventanas abajo o parcialmente abiertas. Ésta es una condición normal y se puede minimizar. Si el ruido ocurre cuando las ventanas traseras están abiertas, abra las ventanas delanteras y traseras juntas para minimizar el golpeteo.

TOLDO SOLAR ELÉCTRICO (SI ASÍ ESTÁ EQUIPADO)

Toldo solar de un solo panel (si así está equipado)

El interruptor del toldo eléctrico se encuentra en la consola de toldo entre las luces de cortesía/lectura.

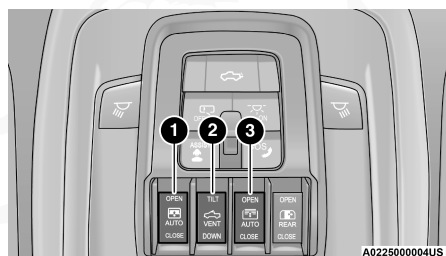

Interruptor del toldo solar

- 1 — Apertura/Cerrado de toldo solar 3—Parasol Apertura/Cierre
2 — Ventilación

¡ADVERTENCIA!

- Nunca deje niños en un vehículo con las llaves en el interruptor de ignición (o con el interruptor de ignición en la posición de accesorios o encendido, para vehículos equipados con Keyless Enter -N-Go™). Los ocupantes, especialmente los niños sin supervisión, podrían quedar atrapados con el toldo solar mientras hacen funcionar el interruptor del toldo solar. Este tipo de accidentes puede ocasionar lesiones graves o la muerte.
- En un accidente, hay mayor riesgo de salirse de un vehículo con el toldo solar abierto. También podría sufrir lesiones graves o morir. Siempre abroche correctamente el cinturón de seguridad y asegúrese de que todos los pasajeros también estén bien asegurados.
- No permita que los niños pequeños operen el toldo solar. Nunca permita que los dedos, cualquier otra parte del cuerpo o cualquier objeto salgan a través de la abertura del toldo solar. Se podrían producir lesiones.



Apertura y cierre del toldo solar

El techo solar tiene dos paradas automáticas programadas para la posición abierta del techo solar; una posición de confort y una posición abierta completa. La posición de parada de confort se ha optimizado para minimizar el impacto del viento.

Apertura/cierre del toldo solar – modo exprés

Presionando el interruptor hacia atrás y liberándolo el toldo solar se abrirá completamente desde cualquier posición. El toldo solar se abrirá completamente y se detendrá automáticamente.

Oprima el interruptor hacia adelante y suéltelo; el toldo solar se cerrará automáticamente desde cualquier posición. El toldo se cerrará por completo y se detendrá automáticamente.

Durante la operación de apertura/cierre en modo exprés, cualquier movimiento del interruptor detendrá al toldo solar.

Apertura/cierre del toldo solar – modo manual

Para abrir el toldo solar presione hacia atrás y mantenga presionado el interruptor hasta su completa apertura.

Para cerrar el toldo solar presione hacia adelante y mantenga presionado el interruptor.

En cualquier momento en el que libere el interruptor el movimiento del toldo solar se detendrá y permanecerá parcialmente abierto hasta que nuevamente presione y mantenga presionado el interruptor.

NOTA: Si la cortinilla se encuentra en posición cerrada cuando se inicia la operación en modo exprés o manual, ésta se abrirá.

Abrir y cerrar el parasol automático

La sombrilla tiene dos posiciones programadas: posiciones semiabiertas y abiertas completas. Cuando se opera la sombrilla desde la posición cerrada, la sombrilla siempre se detendrá en la posición medio abierta, independientemente de la operación abierta expresa o manual.

El interruptor debe accionarse de nuevo para continuar en la posición de apertura completa.

Si el techo solar está abierto o ventilado, el techo solar no debe cerrarse más allá de la posición medio abierta.

Protección contra obstrucción

Esta característica detectará una obstrucción en la apertura del toldo solar durante la operación de cierre en modo exprés. Si se detecta una obstrucción en la trayectoria del toldo solar, éste se retraerá automáticamente. Si esto sucede, quite la obstrucción.



NOTA: Después de tres intentos consecutivos de cerrar el toldo solar con la protección contra obstrucción el sistema se protege y el cuarto intento tendrá que ser manual.

Ventilación del toldo solar

Oprima y sostenga el botón "Vent" (Ventilación), y el toldo solar se abrirá en la posición de ventilación. Esto se llama ventilación exprés, y ocurrirá independientemente de la posición del toldo solar. Durante la operación de ventilación exprés, cualquier movimiento del interruptor detendrá al toldo solar.

Operación de la cortinilla

La cortinilla se puede abrir manualmente. Sin embargo, la cortinilla se abrirá automáticamente cuando se abre el toldo solar.

NOTA: La cortinilla no se puede cerrar si el toldo solar está abierto.

Operación del toldo solar con la ignición apagada

El interruptor del toldo solar permanecerá activado durante 10 minutos después de que el interruptor de ignición se apague. Abrir la puerta delantera cancelará esta función.

NOTA: Si su vehículo está equipado con radio con pantalla, esta característica puede programarse a través sistema Uconnect®, refiérase a la sección "Ajustes Uconnect®" o en la sección de "Multimedia".

Mantenimiento del toldo solar

Use sólo un limpiador no abrasivo y un trapo suave para limpiar la superficie del cristal. Revise periódicamente y limpie toda suciedad que podría haberse acumulado en los carriles de operación.

Toldo solar eléctrico de doble panel (si así está equipado)

El interruptor del toldo solar eléctrico se encuentra en la consola de toldo entre las luces de cortesía/lectura.

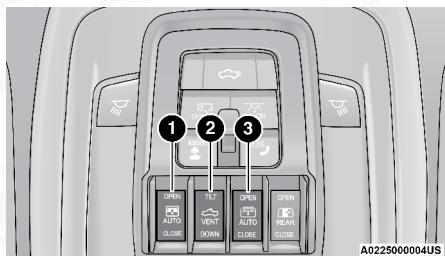

Interruptor del toldo solar

1. Apertura/Cerrado de toldo solar
2. Ventilación
3. Apertura/Cerrado de la sombra de sol

¡ADVERTENCIA!

- Nunca deje niños en un vehículo con las llaves en el interruptor de ignición (o con el interruptor de ignición en la posición de accesorios o encendido, para vehículos equipados con Keyless Enter -N-Go™). Los ocupantes, especialmente los niños sin supervisión, podrían quedar atrapados con el toldo solar mientras hacen funcionar el interruptor del toldo solar. Este tipo de accidentes puede ocasionar lesiones graves o la muerte.
- En un accidente, hay mayor riesgo de salirse de un vehículo con el toldo solar abierto. También podría sufrir lesiones graves o morir. Siempre abroche correctamente el cinturón de seguridad y asegúrese de que todos los pasajeros también estén bien asegurados.
- No permita que los niños pequeños operen el toldo solar. Nunca permita que los dedos, cualquier otra parte del cuerpo o cualquier objeto salgan a través de la abertura del toldo solar. Se podrían producir lesiones.

Apertura y cierre del toldo solar

El toldo solar tiene dos posiciones programadas, la posición de confort y la de totalmente abierto. La posición de confort ha sido optimizada para minimizar el golpeteo del viento cuando conduzca con las ventanas cerradas y el toldo solar abierto.

Apertura/cierre del toldo solar – modo exprés

Presionando el interruptor hacia atrás y liberándolo el toldo solar se abrirá completamente desde cualquier posición. El toldo solar se abrirá completamente y se detendrá automáticamente.

Oprima el interruptor hacia adelante y suéltelo; el toldo solar se cerrará automáticamente desde cualquier posición. El toldo se cerrará por completo y se detendrá automáticamente.

Durante la operación de apertura/cierre en modo exprés, cualquier movimiento del interruptor detendrá al toldo solar.

Apertura/cierre del toldo solar – modo manual

Para abrir el toldo solar presione hacia atrás y mantenga presionado el interruptor hasta su completa apertura.

Para cerrar el toldo solar presione hacia adelante y mantenga presionado el interruptor.

En cualquier momento en el que libere el interruptor el movimiento del toldo solar se detendrá y permanecerá parcialmente abierto hasta que nuevamente presione y mantenga presionado el interruptor.

NOTA: Si la cortinilla se encuentra en posición cerrada cuando se inicia la operación en modo exprés o manual, ésta se abrirá.



Apertura/Cierre de la sombra de sol

La sombra eléctrica tiene programadas dos posiciones: posición intermedia y apertura total. Cuando se abre desde la posición cerrada, siempre se detendrá a la mitad sin importar si la apertura es rápida o manual. Se debe activar el interruptor nuevamente para que abra completamente.

Si el toldo solar se encuentra abierto o en posición de ventilación, la sombra no podrá ser cerrada más allá de la posición intermedia. Presionar el interruptor de cierre de la sombra cuando el toldo solar se encuentra en posición de apertura o ventilación provocará que primero se cierre el toldo solar antes que la sombra se cierre.

Apertura/Cierre exprés

Presione el interruptor de la cubierta interior del toldo solar hacia atrás y suéltelo en un segundo y medio y la cubierta interior del toldo solar se abrirá automáticamente a la posición intermedia y se detendrá automáticamente. Presione el Interruptor por segunda vez en la posición media y la cubierta interior del toldo solar se abrirá automáticamente a la posición de apertura total y se detendrá automáticamente.

Presione el interruptor hacia adelante y suéltelo en un segundo y medio y la cubierta interior del toldo solar se cerrará automáticamente a partir de cualquier posición.

Durante la operación de cierre rápido, cualquier movimiento del interruptor detendrá la sombra interior del toldo solar en posición de apertura parcial.

Apertura/cierre manual

Para abrir la cubierta interior del toldo solar, presione y mantenga presionado el interruptor hacia atrás. La cubierta interior del toldo solar se abrirá y se detendrá automáticamente en la posición entreabierta. Presione y mantenga presionado el interruptor hacia atrás una vez más y la cubierta interior del toldo solar se abrirá automáticamente a la posición abierta.

Para cerrar la cubierta interior del toldo solar, pulse y mantenga presionado el interruptor en la posición hacia adelante y la cubierta se detendrá en la posición de cierre.

Liberar el interruptor mientras la sombra se encuentra en movimiento la detendrá en una posición de apertura parcial.

Característica de protección contra obstrucciones

Esta característica detecta una obstrucción en la apertura del toldo solar durante la operación de cierre rápido (exprés). Si una obstrucción es detectada durante el recorrido del toldo solar, el toldo solar se retraerá automáticamente. Elimine la obstrucción si se produce esto.

NOTA: Si en tres intentos consecutivos para cerrar el toldo solar resultan en revocación de la protección antipellizco, el cuarto intento será un movimiento de operación de cierre manual con la protección antipellizco deshabilitada.



Ventilación del toldo solar – exprés

Oprima y libere el botón “Vent” (Ventilación), y el toldo solar se abrirá en la posición de ventilación. Esto se llama ventilación exprés, y ocurrirá independientemente de la posición del toldo solar. Durante la operación de ventilación exprés, cualquier movimiento del interruptor detendrá al toldo solar.

NOTA: Si la sombra no se encontraba abierta, esta se abrirá automáticamente antes de realizar la apertura de ventilación del toldo solar.

Operación con el interruptor de ignición apagado (OFF)

El interruptor del toldo solar eléctrico seguirá activo durante un máximo de 10 minutos aproximadamente después de que el interruptor de ignición se coloca en la posición OFF/LOCK (asegurado). La apertura de alguna puerta cancelará esta función.

NOTA: El tiempo para mantener activo el interruptor, puede ser programado a través del sistema Uconnect®. Refiérase a “Ajustes Uconnect”, en el capítulo “Multimedia”.

Mantenimiento del toldo solar

Use sólo un limpiador no abrasivo y un trapo suave para limpiar la superficie del cristal. Revise periódicamente y limpie toda suciedad que podría haberse acumulado en los carriles de operación.

COFRE

Para abrir el cofre

Para abrir el cofre, se deben liberar dos seguros.

1. Jale la palanca de liberación del cofre ubicada abajo del volante de dirección en la base del tablero de instrumentos.

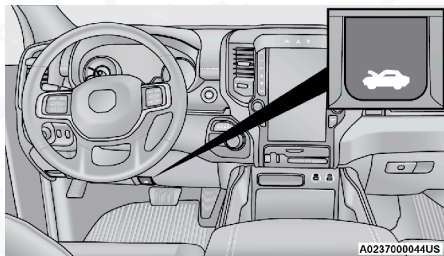

Liberación del cofre

- Alcance el cerrojo de seguridad a través de la abertura debajo del centro del cofre y empujelo hacia la izquierda para liberarlo antes de levantar el cofre.

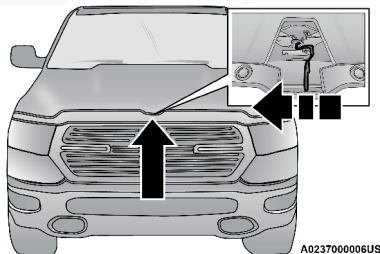

Ubicación del cerrojo de seguridad

Para cerrar el cofre

El cofre está equipado con amortiguadores de gas que le permiten el cierre del cofre en el ángulo donde ya no son capaces de mantener el cofre abierto.

¡ADVERTENCIA!

Asegúrese de que el cofre esté totalmente cerrado y bloqueado antes de conducir. Si el cofre no está totalmente asegurado se puede abrir cuando el vehículo esté en movimiento y bloquear la visión. El no seguir esta advertencia puede causar graves lesiones o la muerte.

¡PRECAUCIÓN!

Para evitar un posible daño, no azote el cofre para cerrarlo. Empuje firmemente hacia abajo en el borde delantero central del cofre para asegurarse de que ambos cerrojos se acoplen.

COMPUERTA TRASERA

Apertura

La compuerta trasera eléctrica puede abrirse al presionar el liberador localizado en la misma.

El amortiguador de la compuerta trasera bajará la compuerta a la posición abierta (si está equipado).

Compuerta trasera electrónica (si así está equipado)



El transmisor puede estar equipado con una función de liberación electrónica para la compuerta trasera, permitiendo su apertura sin utilizar las manos. Para activar, presione y suelte el botón de liberación de la compuerta trasera en el control dos veces en cinco segundos. La puerta de la compuerta trasera se desbloqueará y bajará lentamente hacia la posición abierta.



Si está equipado, dentro del vehículo hay un botón en la consola central del techo que se puede utilizar para liberar la compuerta trasera. Una luz indicadora también puede señalarle cuando la compuerta trasera está abierta (si está equipado).

Para abrir la compuerta trasera, el vehículo debe estar detenido y en "P" (Estacionamiento) o "N" (Neutral).

NOTA: La cubierta de batea (si así esta equipado), podría evitar la apertura eléctrica de la compuerta trasera. La cubierta debe ser retirada o plegada antes de liberar la compuerta trasera. Consulte "Cubierta de batea (si así esta equipado) para obtener más información.

Cierre

Para cerrar la compuerta trasera presiónela hacia arriba hasta que los seguros en ambos lados sean acoplados.

NOTA: Jale firmemente la compuerta trasera después de cerrarla para asegurarse de que quedó completamente cerrada.

Bloqueo de compuerta trasera

La compuerta trasera puede bloquearse utilizando el botón de bloqueo en el transmisor.

Compuerta trasera multifunciones (si así está equipado)

La compuerta trasera multifunciones (si así está equipado) es una compuerta dividida a una relación 60/40 con dos puertas de apertura lateral para permitirle un acceso más cercano a la carga al abrirlas.

Apertura

La compuerta trasera debe encontrarse correctamente cerrada para poder abrir las puertas de forma lateral. Presione la superficie inferior en la manija hacia abajo, luego tire de la manija sobre el liberador de apertura de la compuerta trasera. Esto abrirá la puerta lateral con la división más grande de las dos.

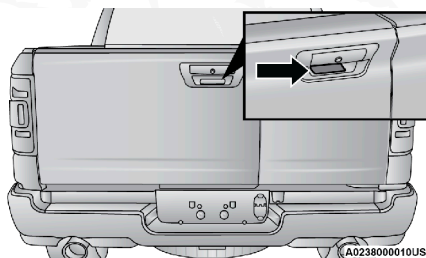

Liberador de puerta con apertura lateral

Una vez que la puerta con división más grande (60) es abierta, tire de la manija liberadora al interior de la puerta con división más pequeña (40) para abrirla.

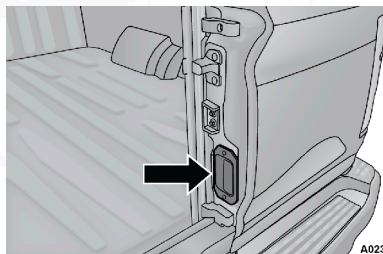

A0238000011US

Liberador interior de puerta con apertura lateral

Cierre

Siempre cierre la puerta con división más pequeña primero, luego cierre la puerta con división más grande. Las puertas traseras deben encontrarse correctamente cerradas y bloqueadas antes de poder abrir la compuerta trasera de forma normal.

NOTA:

- Cuando las puertas de apertura lateral se encuentran abiertas, la carga máxima sobre éstas no debe superar los 82 kg. (180 lbs).
- Tire firmemente de las puertas de apertura lateral después de cerrarlas, para comprobar que se hayan bloqueado correctamente.

¡ADVERTENCIA!

Para evitar lesiones serias o la muerte:

- Siempre mantenga las manos alejadas de las bisagras laterales y de donde las puertas de apertura lateral se encuentran al momento de la apertura o cierre de éstas. Su mano o la de otra persona podrían ser atrapadas.
- Nunca opere el vehículo con las puertas de apertura lateral abiertas.
- Nunca se cuelgue o se siente en las puertas de apertura lateral.

¡PRECAUCIÓN!

- Siempre verifique que las puertas de apertura lateral se encuentren correctamente bloqueadas antes de encender el vehículo.
- Puede provocarle daño al vehículo si las puertas de apertura lateral no se encuentran correctamente bloqueadas.

Retiro de compuerta trasera

NOTA: Retirar la compuerta deshabilitará la función de la cámara de visión trasera.

Para retirar la compuerta trasera, siga las instrucciones a continuación:

1. Abra la compuerta trasera a un ángulo de 45°.



- Levante el lado derecho de la compuerta trasera, levantándola del pivote.

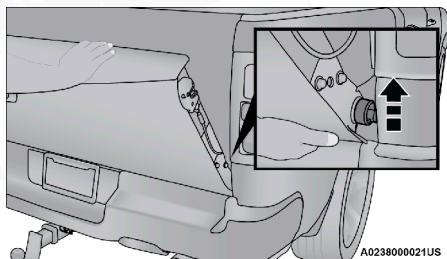

Levantamiento del lado derecho del pivote

- Sin acoplar la compuerta trasera, gírela hasta casi cerrarla. Luego, mientras proporciona soporte a la compuerta, deslícela cuidadosamente a la derecha, retirándola del pivote izquierdo.

NOTA: Apoye la compuerta trasera con la defensa trasera de forma que se encuentre asegurada y con soporte.

¡ADVERTENCIA!

Para vehículos equipados con compuerta trasera multifunción, el peso de la compuerta es 52 kg. (115 lb) y debe removerse por cuando menos dos personas. El cliente puede herirse o daños a la compuerta pueden ocurrir si una sola persona remueve la compuerta multifunción.

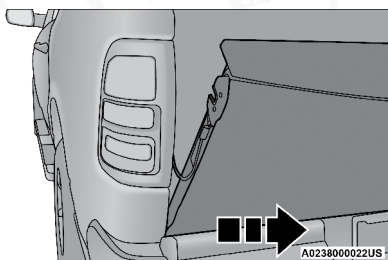

Deslice la puerta trasera hacia la derecha

- Permita que la compuerta trasera se apoye en los cables de soporte mientras la compuerta trasera se desliza hacia el frente sobre la defensa trasera.

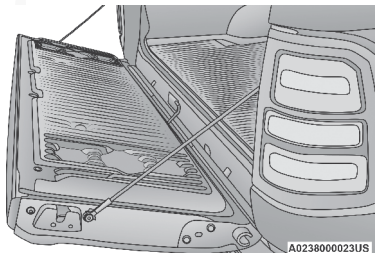

Deslizando la compuerta trasera a la derecha



5. Retire la cubierta del conector al filo de la caja presionando la pestaña de bloqueo hacia adentro.

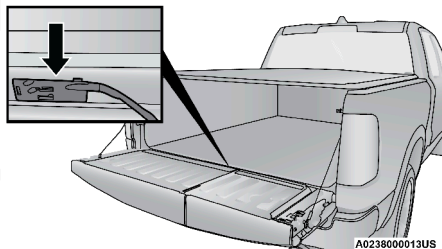

Ubicación de la cubierta del conector

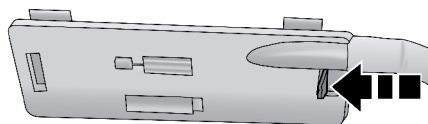

A023800014US

Pestaña de bloqueo

6. Desconecte el arnés eléctrico presionando las dos pestañas liberadoras, asegurándose que la cubierta de protección del arnés no caiga dentro del filo de la compuerta.

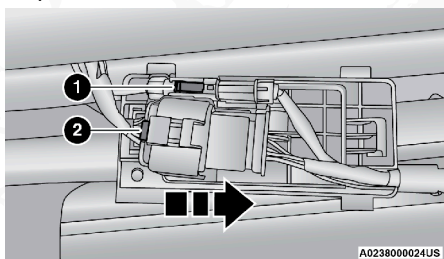

A0238000024US

Arnés conectado

- 1 — Primera pestaña de bloqueo 2 — Segunda pestaña de bloqueo

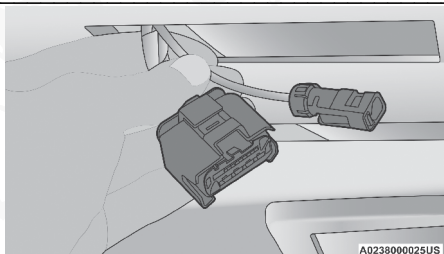

A0238000025US

Arnés del lado de la carrocería desconectado



7. Conecte la clavija del arnés (proporcionada en la guantera) al arnés del lado de la carrocería e inserte la cubierta del arnés al filo de compuerta trasera nuevamente.

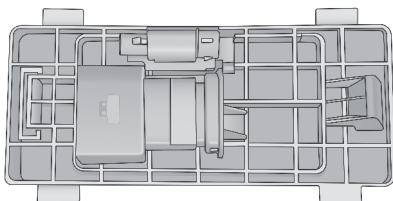

A0238000027US

Clavija del arnés (una pieza)

8. Conecte la clavija del arnés (proporcionada en la guantera) al arnés del lado de la compuerta trasera para evitar la corrosión de las terminales del mismo.

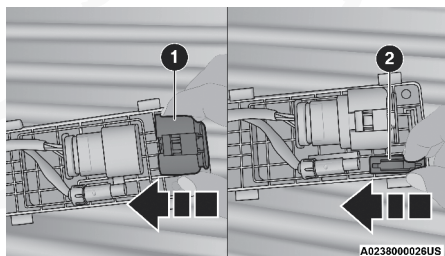

A0238000028US

Clavijas del arnés (dos piezas)

1 — Clavija grande

2 — Clavija pequeña

9. Adhiera el arnés de la compuerta trasera y cubierta contra la superficie interior de la compuerta trasera. Esto evitará daños al conector y cubierta durante el almacenamiento o reinstalación de la compuerta trasera.
10. Levante la cubierta trasera ligeramente y retire los cables de soporte liberando el anclaje del pivote.

NOTA: Asegúrese que la compuerta trasera se encuentre soportada por usted y/u otra persona al retirar los cables de soporte.

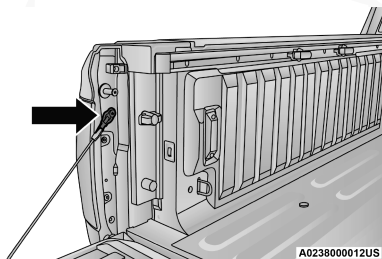

A0238000012US

Anclaje del cable de soporte



11. Retire la compuerta trasera del vehículo.

NOTA:

- No transporte la compuerta trasera desinstalada en el área de carga del vehículo.
- Si la compuerta trasera es cerrada con el arnés desconectado, sólo podrá abrirla retirando el panel interior y liberando el mecanismo de bloqueo manualmente.

¡ADVERTENCIA!

Para evitar la inhalación de monóxido de carbono, que es letal, el sistema de escape de los vehículos equipados con cámper deberán extenderse más allá del compartimiento cubierto por el cámper y encontrarse libre de fugas.

Escalón de batea (si así está equipado)

Su vehículo puede estar equipado con un escalón extendible al centro de la compuerta trasera para facilitar el acceso y salida a la batea.

Si su vehículo está equipado con una compuerta trasera estándar, el escalón estará ubicado en el lado del conductor, del lado de la compuerta trasera. Si está equipado con la compuerta trasera multifunción, el escalón estará ubicado debajo del centro de la compuerta.

Escalón para compuerta estándar

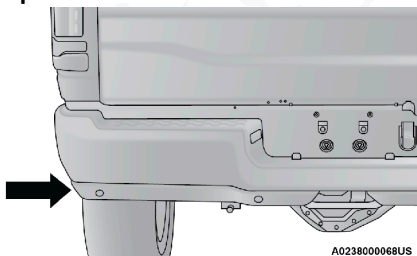

Ubicación del escalón

Para extender el escalón de batea, coloque su pie en la protuberancia ubicada del lado izquierdo de la batea y empújela hacia atrás.



Requerirá un poco de fuerza para liberar el mecanismo de resorte, y extienda el escalón de batea fuera de la compuerta del área de carga.

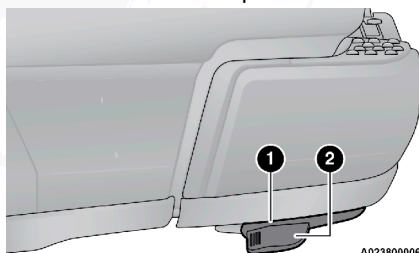

A0238000067US

Componentes de los escalones de la batea (Compuerta estándar)

1. Escalón de la batea
2. Pestaña del pie

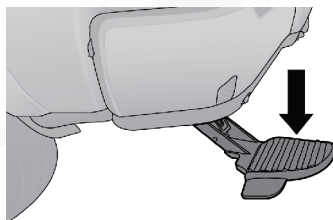

A0238000069US

Escalón extendido

NOTA: Una vez liberado el mecanismo de resorte, el escalón de batea se extenderá rápidamente, asegúrese de encontrarse en una posición que evite algún contacto cuando el escalón de batea se extienda.

Para almacenar el escalón de batea bajo la compuerta trasera, presione el escalón hacia el frente con su pie hasta que el mecanismo de resorte lo retraiga.

¡ADVERTENCIA!

No intente almacenar el escalón de batea con sus manos. El poco espacio libre entre el escalón y la defensa trasera al retraerse a la posición de almacenamiento podría provocar lesiones en sus manos o dedos.



Escalón para compuerta multifunción

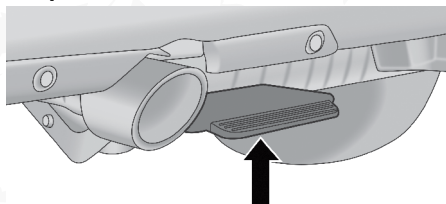

A0238000133US

Ubicación del escalón

Para extender el escalón, coloque su pie arriba en el centro del escalón, y presiónelo hacia abajo mientras jala hacia atrás. Una pequeña cantidad de fuerza liberará el resorte y extenderá el escalón hacia afuera y lejos de la compuerta.

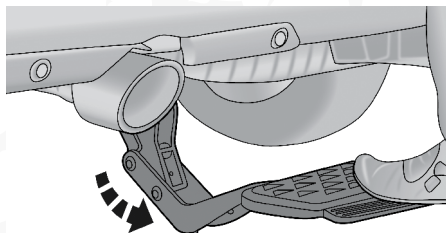

A0238000134US

Escalón extendido

NOTA: Una vez que se supera la carga del resorte, el escalón se extenderá rápidamente. Asegúrese de pararse en una posición que evite entrar en contacto con el escalón a medida que se extiende.

Para guardar el escalón debajo de la compuerta trasera, empuje el escalón hacia adelante con el pie hasta que la carga del resorte retraiga el escalón de la cama.

¡ADVERTENCIA!

No intente almacenar el escalón de batea con sus manos. El poco espacio libre entre el escalón y la defensa trasera al retraerse a la posición de almacenamiento podría provocar lesiones en sus manos o dedos.



BATEA

La batea tiene varias características diseñadas para utilidad y conveniencia.

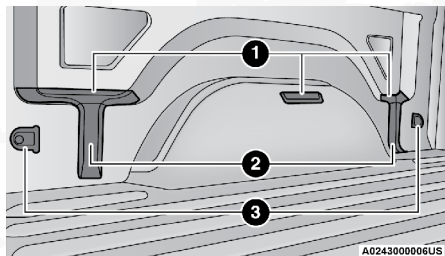

Características de la caja Pickup

- 1- Muecas para nivel superior de carga
 2- Divisores principales
 3- Ganchos/Argollas

NOTA: Si desea instalar una caja de herramientas, base para escalera o una rejilla de protección para el parabrisas trasero, deberá utilizar soportes de refuerzo Mopar®, disponibles con su distribuidor autorizado.

Puede transportar materiales de construcción anchos (hojas de madera, etc.) mediante la construcción de un nivel superior de carga elevada. Coloque la madera a través de la caja en las muescas previstas por encima de las cubiertas de las ruedas y en los divisores de para formar el piso.

¡ADVERTENCIA!

- La caja de carga está diseñada para carga únicamente, no para pasajeros, quienes deben sentarse en asientos y utilizar los cinturones de seguridad.
- Debe tener cuidado al operar un vehículo con carga libre. La velocidad del vehículo debe reducirse. Las vueltas severas o carreteras en mal estado pueden causar desplazamiento o rebote de la carga y puede ocasionar daños al vehículo. Si transporta con frecuencia materiales de construcción anchos, se recomienda la instalación de un soporte. Esto restringe la carga y la transfiere al piso de la caja.
- Si desea transportar más de 272 kg (600 lbs) de material suspendido por encima de la cubierta de la rueda, deben instalarse soportes transferir el peso de la carga al piso de la caja o se puede dañar el vehículo. La utilización de soportes adecuados permitirá cargar hasta el límite de carga.
- La carga libre puede ser lanzada hacia adelante y provocar un accidente causando lesiones graves o mortales.

Existen estampados en los paneles laterales interiores de la caja por delante y por detrás de las dos cubiertas de las ruedas. Puede colocar tablas de madera a través de la caja de lado a lado para crear compartimentos separados de carga en la caja de la camioneta.



Hay cuatro ganchos/argollas atornillados a los lados laterales inferiores de la caja de la camioneta que pueden soportar cargas hasta 450 kg (1000 lbs) en total.

Sistema de rieles de sujeción en la batea (si así está equipado)

¡PRECAUCIÓN!

El peso máximo por argolla de sujeción no debe exceder de 113 Kg. (250 lb) y el ángulo de la carga en cada argolla de sujeción no debe exceder de 45 grados arriba de la horizontal, o se puede dañar la argolla de sujeción o el riel de la argolla de sujeción.

Hay dos argollas de sujeción ajustables en cada lado de la batea de la caja que se pueden usar para ayudar a sujetar la carga.

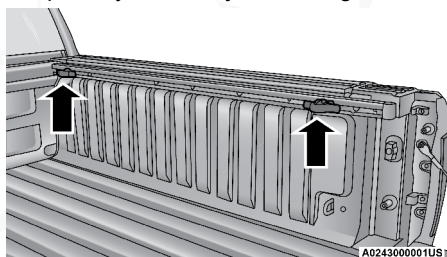

Argollas de sujeción ajustables

Cada argolla de sujeción se debe ubicar y apretar en una de las detenciones, a lo largo de ambos rieles para mantener la carga correctamente asegurada.

Para mover la argolla de sujeción a cualquier posición en el riel, gire la tuerca totalmente en contra del sentido de las manecillas del reloj, aproximadamente tres vueltas. Después jale la argolla de sujeción y deslícela a la detención más cercana a la posición deseada. Asegúrese que la argolla de sujeción está asentada en la detención y apriete la tuerca.

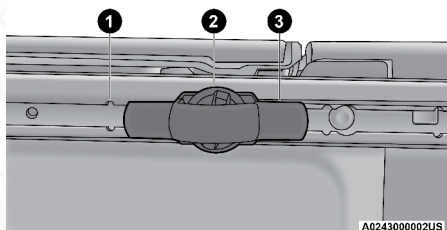

Ensamblaje de las argollas de sujeción

1. Detención del riel utilitario
2. Tuerca de retención de la argolla de sujeción
3. Argolla de sujeción del riel utilitario



Retiro de argolla (riel de batea estándar)

Para desmontar las argollas de sujeción del riel, deslícelas hacia el frente para acceder a la muesca en el extremo del riel, luego retire la argolla de sujeción.

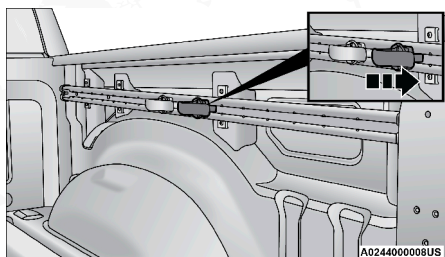

Deslice la argolla para retirarla

Retiro de argolla (con cubierta de batea)

Para desmontar la argolla de sujeción del riel, utilizando una herramienta Torx T30, retire el tornillo en la tapa al extremo del riel. Retire la tapa y deslice la argolla fuera del riel.

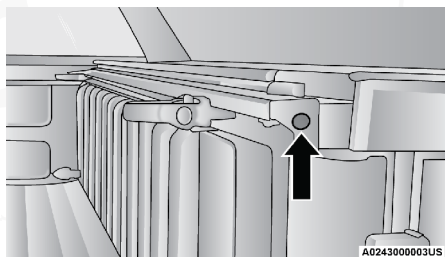

Ubicación del tornillo en la tapa al extremo del riel

Retiro de argolla (sin cubierta de batea)

Para desmontar la argolla de sujeción del riel, quite la tapa en el extremo del riel empujando en la lengüeta de aseguramiento, ubicada en la parte inferior de la tapa. Una vez retirada la tapa, deslícela fuera del riel.

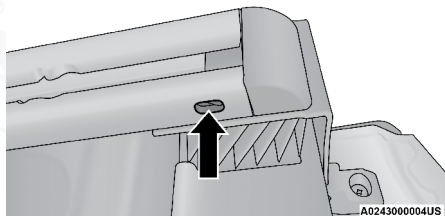

Botón de liberación de la tapa al extremo del riel utilitario

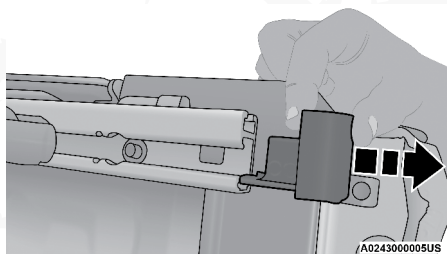

Retire la tapa al extremo del riel utilitario

RAMBOX® (SI ASÍ ESTÁ EQUIPADO)

El sistema Rambox® es un almacenamiento integrado de la caja pick up y un sistema de administración de la carga que consiste de tres características.

- Compartimientos de almacenamiento laterales integrados en la caja.
- Extensión y divisor de la carga.
- Sistema de sujeción de rieles en la batea de la caja.

NOTA: El sistema de rieles está disponible para vehículos que no están equipados con la RamBox.

Bloqueo y desbloqueo de la RamBox

Presione y suelte el botón bloquear o desbloquear en el transmisor para bloquear y desbloquear todas las puertas y la compuerta trasera y la RamBox® (si está equipado). Consulte "Sistema de acceso remoto" para más detalles. Los compartimientos de almacenamiento de la RamBox® pueden ser bloqueados utilizando el control de llave del vehículo. Para bloquear y desbloquear, inserte la llave de emergencia en la cerradura del botón de presión y gire a la derecha para bloquear o hacia la izquierda para desbloquear. Siempre regrese la llave a la posición vertical antes de retirar la llave del botón de presión.

¡PRECAUCIÓN!

- Asegúrese que las tapas de los compartimientos de carga estén aseguradas antes de mover o conducir el vehículo.
- Se deben minimizar las cargas aplicadas a la parte superior de las tapas de los compartimientos para evitar dañar las tapas y los mecanismos de cerrojos y bisagras.
- Puede provocar daños en la caja RamBox® si coloca objetos pesados o filosos que se muevan durante el trayecto del vehículo. Para disminuir el riesgo de daños, asegúrese de que los objetos no se muevan y proteja las superficies interiores de objetos pesados o con filos con el acojinamiento adecuado.



Compartimientos de almacenamiento laterales integradas en la caja Rambox®

Los compartimientos de almacenamiento de carga están ubicados en ambos costados de la batea. Los compartimientos de almacenamiento de carga proporcionan hermeticidad al agua, cerradura, compartimiento iluminado para un máximo de 68 kg (150 lb) de carga distribuida .

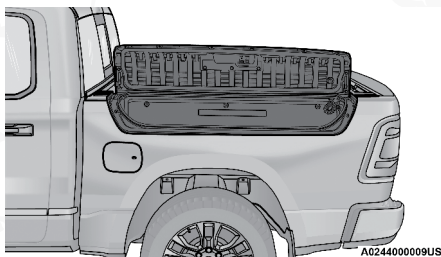

Compartimientos de almacenamiento de carga Rambox®

¡PRECAUCIÓN!

El no atender los siguientes puntos puede ocasionar daños al vehículo:

- Asegúrese de que toda la carga dentro de los compartimientos de almacenamiento esté adecuadamente asegurada.
- No exceda el peso de carga de 68 Kg. (150 lb) .

Para abrir un compartimiento de almacenamiento oprima y suelte el botón ubicado en la tapa. La tapa del Rambox® se abrirá hacia arriba para permitir el acceso con las manos. Levante la tapa para abrir totalmente.

NOTA: El sistema Rambox® no abrirá cuando se presione el botón, si el sistema Rambox® está bloqueado.

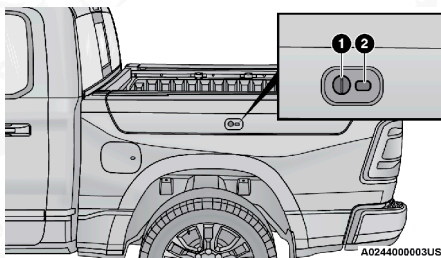

Botón y cerradura de la Rambox®

1. Seguro de llave
2. Botón



¡PRECAUCIÓN!

Dejar la tapa abierta durante largos periodos de tiempo puede ocasionar la descarga de la batería. Si se requiere que la tapa permanezca abierta durante un periodo de tiempo largo, se recomienda que se apaguen manualmente las luces del compartimiento usando el interruptor de encendido y apagado.

El interior del compartimiento Rambox® se ilumina automáticamente cuando se abre la tapa. El tiempo puede ser programado a través del sistema Uconnect. Refiérase a la sección de “Multimedia” para mayor información.

El compartimiento de la Rambox cuenta con dos puntos de drenaje (para poder drenar el agua dentro del compartimiento). Para remover los sellos debes jalarlos hacia arriba de la orilla de estos. Para volver a posicionarlos solamente debe oprimir el sello sobre el agujero de drenaje.

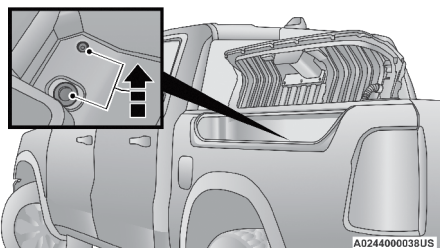

Retiro de los sellos de drenaje

NOTA: El contenedor cuenta con provisiones para divisores de carga y soporte de cargas. Estos accesorios (al igual que otros accesorios de la Rambox) se pueden encontrar disponibles en la línea de accesorios Mopar.

Si está equipado, hay un inversor de 115 voltios (de máximo 400 watts) puede estar situado dentro de la caja de la RamBox de su vehículo. Este inversor puede alimentar teléfonos celulares, dispositivos electrónicos y otros dispositivos de bajo consumo que requieren energía de hasta 400 watts. Ciertas consolas de videojuegos de gama alta superan este límite de potencia, al igual que la mayoría de las herramientas eléctricas.

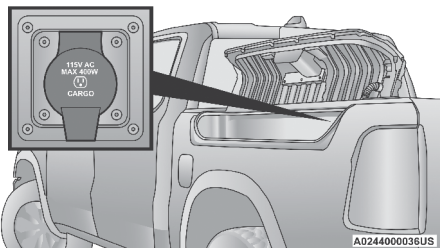

Inversor de corriente de la RamBox

En vehículos equipados con RamBox, puede encontrar un interruptor de inversor de corriente en el tablero de instrumentos. Este interruptor sólo controla la operación de encendido/apagado de la tomas de corriente ubicada en la RamBox, no controla las ubicadas al interior del vehículo.



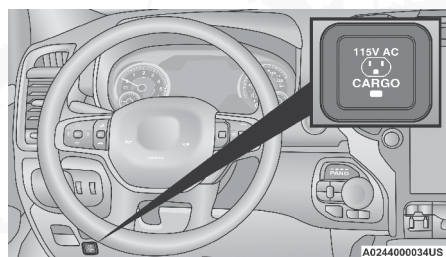

Interruptor de inversor de corriente del panel de instrumentos

Advertencia de seguridad RamBox®

Siga cuidadosamente las siguientes advertencias para prevenir lesiones personales o daños al vehículo.

¡ADVERTENCIA!

- Mantenga las cubiertas del compartimiento RamBox® cerradas cuando no utilice el vehículo.
- No permita que los niños tengan acceso al compartimiento de almacenamiento. Una vez dentro del compartimiento puede que los niños pequeños no puedan salir de él. Si se encuentran atrapados en el compartimiento pueden morir sofocados o por un golpe de calor.
- En un accidente, si las cubiertas del compartimiento no se encuentran aseguradas correctamente pueden provocar lesiones graves.
- No conduzca el vehículo con las cubiertas del compartimiento abiertas.
- Mantenga las cubiertas del compartimiento cerradas mientras el vehículo se encuentra en movimiento.
- No utilice la cerradura del compartimiento de almacenaje para un amarre.

Palanca de liberación de emergencia de la cubierta del área de almacenamiento Rambox® (si así está equipado)

Como una medida de seguridad, una palanca de liberación de emergencia de la cubierta está incorporada en el mecanismo de la cerradura.

En el caso de que un individuo quede atrapado dentro del compartimiento de almacenamiento, la cubierta puede abrirse desde adentro del compartimiento jalando la palanca, que brilla en la oscuridad, sujeta al mecanismo de la cerradura de la cubierta del compartimiento de almacenamiento.



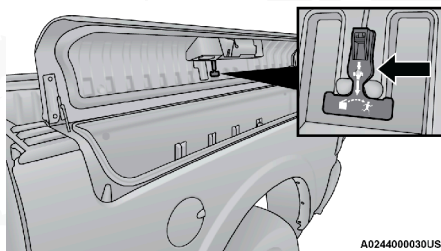

Palanca de liberación de emergencia

Divisor del área de carga (si así está equipado)

La extensión de la batea de la caja tiene tres posiciones funcionales:

- Posición de almacenamiento
- Posición del divisor

Posición del divisor

La posición de divisor tiene la intención de administrar su carga y ayudar a mantenerla sin moverse a lo largo de la batea de la caja. Hay 11 ranuras de división a lo largo de los paneles interiores de la batea que le permiten múltiples posiciones para administrar su carga.

Para instalar el divisor del área de carga de la batea en la posición del divisor, efectúe lo siguiente:

1. Asegúrese de que la manija está desasegurada usando la llave del vehículo y gírela verticalmente para liberar las rejillas laterales.

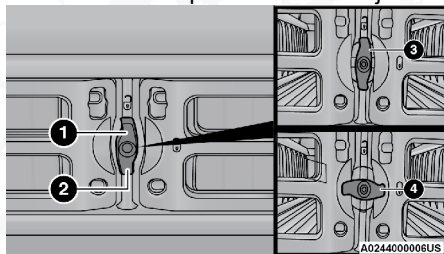

Palanca central y cerradura

- | | |
|-------------------------------------|----------------------------|
| 1 — Cerradura de la manija central. | 3 — Posición de desbloqueo |
| 2 — Manija | 4 — Posición de bloqueo |

2. Con las rejillas laterales abiertas, coloque el divisor de tal manera que los extremos laterales se alineen con las ranuras previstas a los costados de la batea.

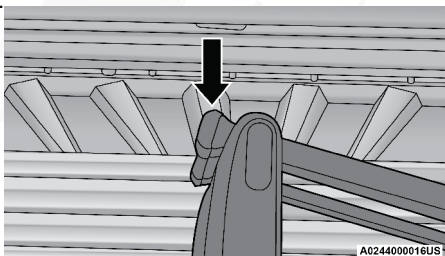

Alineación de las rejillas con las ranuras

3. Gire las compuertas laterales cerradas de tal manera que los extremos exteriores se aseguren en las ranuras previstas en la batea de la caja.
4. Gire la palanca central horizontalmente para asegurar las compuertas laterales en la posición de cerrado.

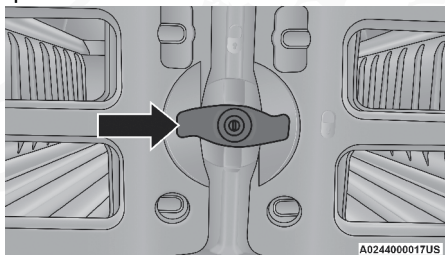

Rejillas laterales cerradas

5. Asegure la manija central usando la llave del vehículo para bloquearla en posición.

Posición del extensor

La posición del extensor le permite tener una extensión transversal de la carga en la batea. Este agregará 15 pulgadas (38 cm) adicionales en la parte trasera del camión cuando se necesite un mayor espacio de carga.

La posición del extensor utiliza un pasador de localización y un mango giratorio ubicados a ambos lados de la cama del camión cerca de la quinta puerta.

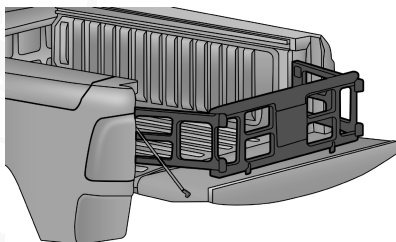

A0244000031US

Posición del extensor



Para instalar el extensor de cama en la posición del extensor, realice lo siguiente:

1. Baje la quinta puerta trasero.
2. Asegúrese de que el mango central esté desbloqueado y gire el mango central verticalmente para liberar las puertas laterales del extensor.
3. Ajuste el extremo de los extremos de la puerta lateral en el pasador y el mango.

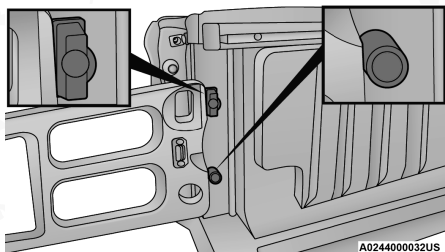

Instalación del extensor

4. Gire los mangos a la posición horizontal para asegurarlos en su lugar.

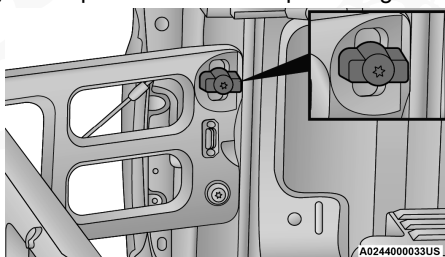

Mariposa de aseguramiento

¡ADVERTENCIA!

Para reducir el riesgo de lesiones potenciales o daños a propiedad ajena:

- La carga debe estar asegurada.
- No exceda el rango de carga de su vehículo.
- Asegure todas las cargas al camión utilizando correas de carga.
- El extensor no debe usarse como atadura de carga.
- Cuando el vehículo esté en movimiento no exceda 150 lb (68 kg) de carga en la quinta puerta.
- El extensor de cama no está diseñado para condiciones todo terreno.
- Cuando no está en uso, el extensor/divisor debe estar en posición de estiba o divisor con la quinta puerta cerrada.
- Cuando esté en uso, todas las asas deben estar aseguradas.



Posición de almacenamiento

La posición de almacenamiento para el divisor del área de carga es al frente de la batea que maximiza la capacidad de carga cuando no está en uso.

Para instalar el divisor de área de carga de la batea en la posición de almacenamiento, realice los mismos pasos para la posición de divisor, con la excepción de colocarlo en la posición hasta el frente, contra el panel delantero de la batea.

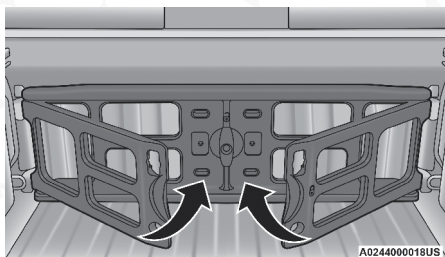

Posición de almacenamiento

Los extremos laterales deben colocarse frente de las argollas de sujeción de la carga.

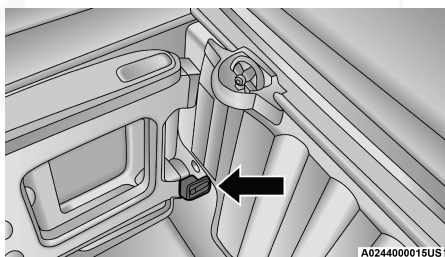

Argollas de sujeción de carga

CUBIERTA DE LONA ABATIBLE DE 3 PUNTOS (SI ASÍ ESTÁ EQUIPADO)

Su vehículo puede estar equipado con una cubierta de 3 puntos en el área de carga, que protege el equipo o carga transportada en esta área.

Componentes de la cubierta de lona

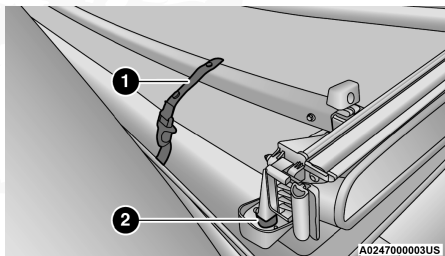

Componentes de la cubierta

- 1 — Correa de almacenamiento
- 2 — Tope de la cubierta plegada

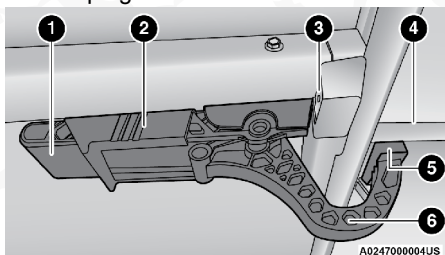

Componentes de la abrazadera de la cubierta

- 1 — Manija
- 2 — Palanca de bloqueo deslizable
- 3 — Tope de ubicación
- 4 — Costilla del flanco del vehículo.
- 5 — Defensa de acoplamiento
- 6 — Gancho "J"

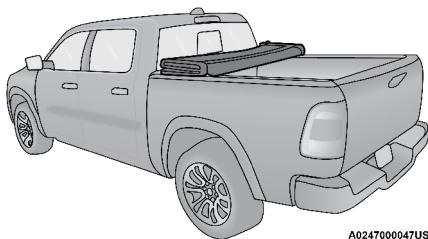

A0247000047US

Posición 1 (seguros acoplados y correas de almacenamiento aseguradas)



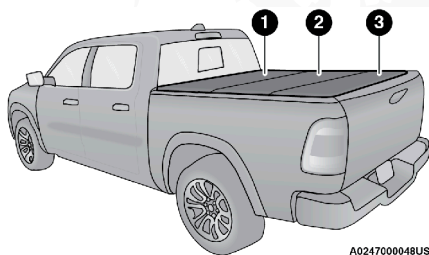

A024700048US

Posición 2 (seguros delanteros y traseros acoplados)

1. Panel 1 2. Panel 2 3. Panel 3

Doblado de la cubierta para conducción o retiro de la cubierta

Para retirar la cubierta siga estos pasos:

1. Baje la compuerta trasera para obtener acceso al primer conjunto de dos abrazaderas de la cubierta de la batea, ubicadas al exterior.

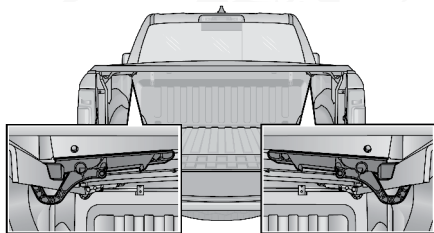

A024700043US

Ubicación de los seguros traseros (abrazaderas)

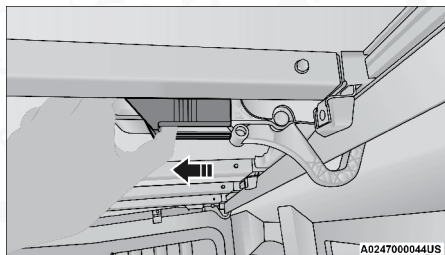

A024700044US

Deslice la palanca del seguro hacia adentro

2. Deslice la palanca de bloqueo hacia el interior de la caja de la camioneta para liberar el gancho J y tire de la manija hacia abajo hasta la posición de liberación.



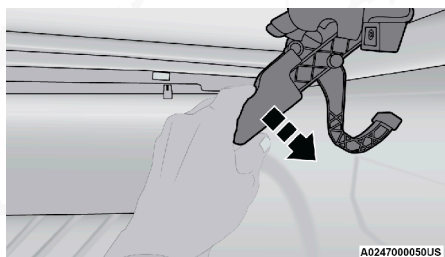

A0247000050US

Gancho de liberación

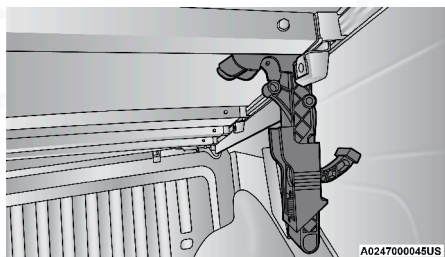

A0247000048US

Posición liberada

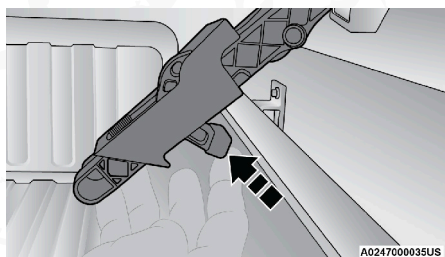

A0247000035US

Sostenga el tope y presione la manija hacia arriba

- Manteniendo presionado el tope, presione la abrazadera liberada hacia el centro y empújela hacia arriba. Presione la manija firmemente, y escuche el sonido de clic que confirma que las abrazaderas están en la posición de almacenamiento.

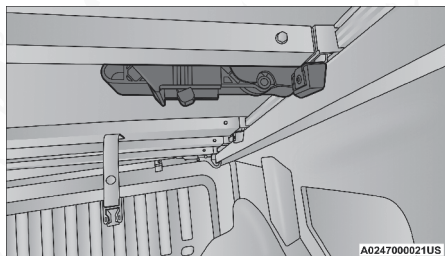

A0247000021US

Posición de almacenamiento

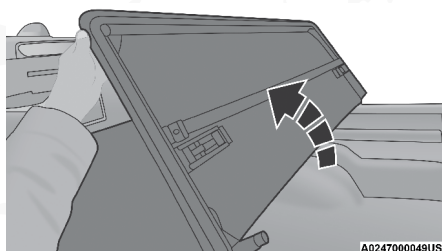

Posición del segundo panel

- Levante el tercer panel de la cubierta y dóblela sobre el segundo panel.



Doblado correcto - Mantenga los paneles juntos

NOTA: Cuando doble el segundo y tercer panel, las secciones **DEBEN** de ser sostenidas en conjunto para evitar daños al material de la cubierta. Doble los paneles cuidadosamente. No permita que los paneles caigan por su propio peso.

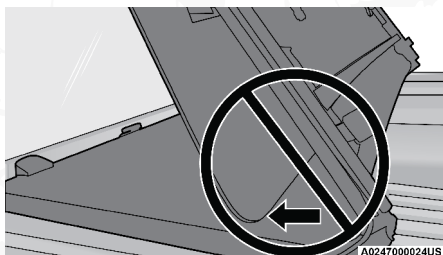

Doblado incorrecto - Puede dañarse

- Levante el segundo y tercer panel y dóblelos hacia el primer panel.

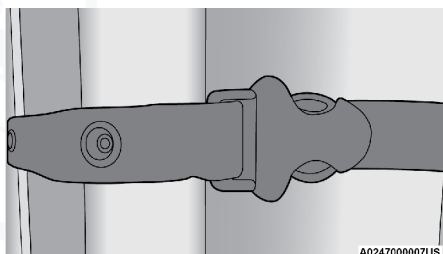

Correa de almacenamiento sujeta

- Desabroche la correa de almacenamiento y el clip. Repita para ambas correas para evitar que se desplieguen los paneles de la cubierta.

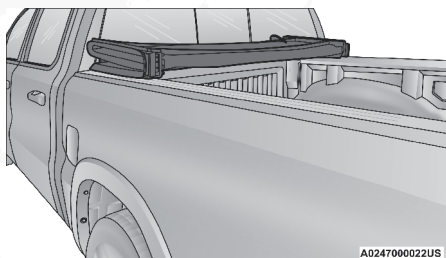

Posición de triple dobles

NOTA:

- Asegúrese de que la cubierta de la batea haya sido doblada completamente y las correas de almacenamiento estén acopladas antes de retirarla.

¡PRECAUCIÓN!

La cubierta de la batea debe ser asegurada por ambas correas de almacenamiento y ambas abrazaderas delanteras, o podría provocar daños a la cubierta de batea o al vehículo mientras conduce.

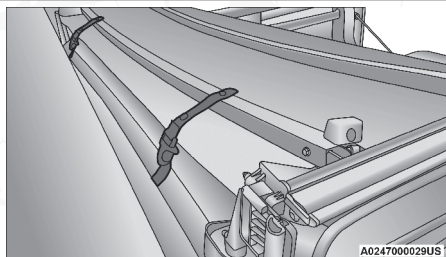

Correa de almacenamiento acoplada

- NOTA:** El vehículo puede conducirse con la cubierta en la posición doblada o puede removerse completamente.

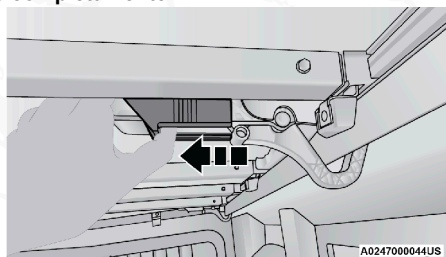

Deslice la palanca de bloqueo hacia adentro

7. Deslice la palanca de bloqueo hacia adentro de la batea para liberar el gancho J y jalar la manija hacia abajo a la posición de liberación.

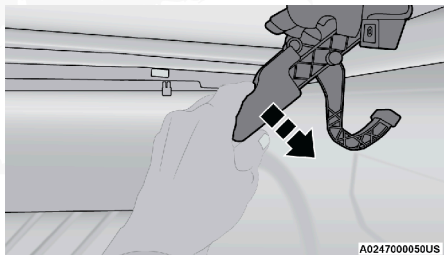

Palanca de liberación

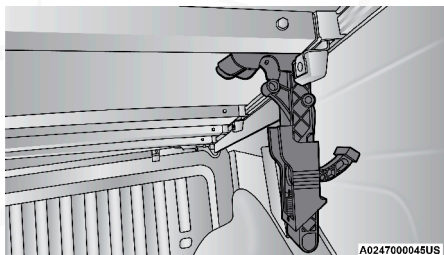

Posición de liberación

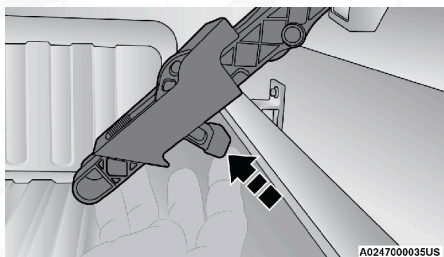

Sostenga la salpicadera y empuje la manija hacia arriba

8. Deteniendo el tope, presione la palanca totalmente liberado hacia el centro y presiónelo hacia arriba. Presione la manija firmemente, bloqueándola en la posición de almacenamiento. Repita los pasos 2 y 3 para el gancho del lado opuesto.
9. Entre dos personas, quiten la cubierta.

Instalación de la cubierta

Para instalar la cubierta de la batea siga estos pasos:

1. Coloque la cubierta doblada sobre la batea de la camioneta y céntrala utilizando los topes de ubicación.



- Ubique el par de abrazaderas de los seguros de la cubierta bajo ésta. Deslice la palanca de bloqueo hacia el interior de la batea y libere la abrazadera, y tire de la manija hacia abajo, a la posición de liberación. Realice esto para el costado izquierdo y derecho.

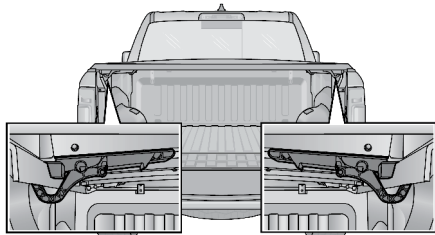

Deslice la palanca de bloqueo hacia adentro

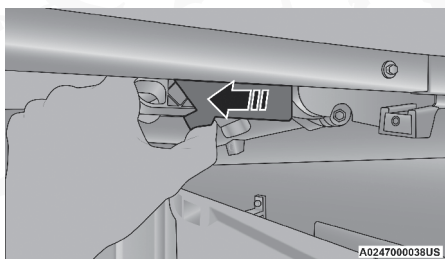

Deslizando la palanca de bloqueo hacia el interior de la batea

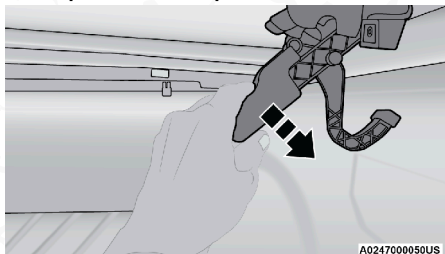

Desbloqueo de la palanca

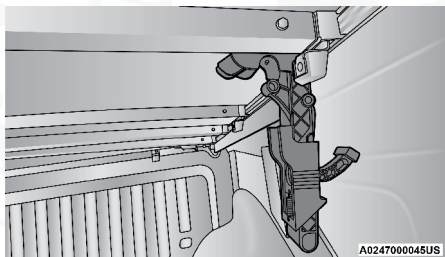

Posición de liberación

- Deslice el gancho "J" desde la manija y presiónela hacia el centro y tire de ella hacia arriba, asegurándose que el gancho "J" está bajo el flanco de la batea.

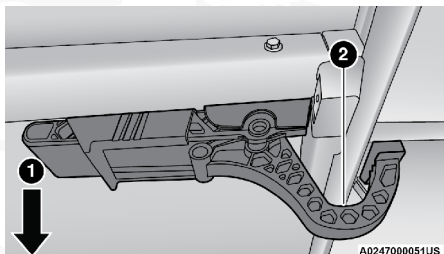

Gancho "J" bajo el interior de la batea

- Frente de la camioneta
- Gancho "J"

NOTA: Asegúrese que el tope se encuentre acoplado correctamente al flanco del vehículo

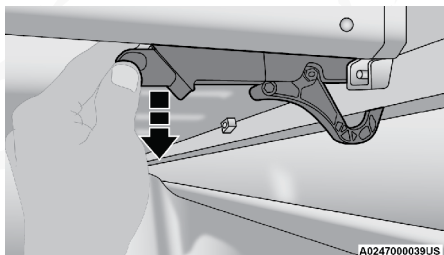

Tire de la palanca hacia abajo

- Tire de la palanca hacia abajo para asegurarse que la palanca de bloqueo se encuentre completamente acoplada. Realice esto del lado izquierdo y derecho.
- Desenganche las correas de almacenamiento.
- Desdoble la cubierta de la batea a la posición del segundo panel.

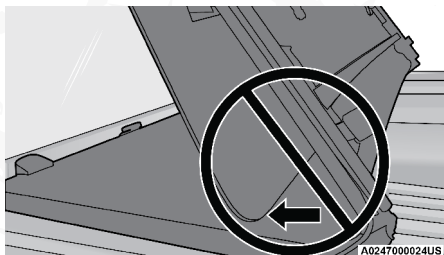

Doblado incorrecto - Puede dañarse

NOTA: Cuando doble el segundo y tercer panel, las secciones DEBEN doblarse juntas para evitar daños a la cubierta. Doble el panel con cuidado. No permita que los paneles caigan por su propio peso.

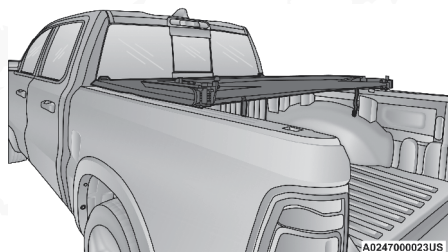

Posición del segundo panel (vehículo no puede ser conducido)

NOTA: Desdoble el panel cuidadosamente. No permita que los paneles caigan por su propio peso. El vehículo **NO** puede ser conducido cuando la cubierta de la batea se encuentra en esta posición.

- Desdoble completamente la cubierta de la batea.

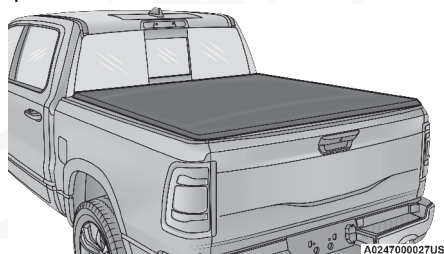

Posición totalmente colocada

NOTA: Cuando doble el segundo y tercer panel, las secciones **DEBEN** de ser sostenidas en conjunto para evitar daños al material de la cubierta. Doble los paneles cuidadosamente. No permita que los paneles caigan por su propio peso.

- Repita del paso "2" al "3" en el conjunto de abrazaderas traseras.
- Asegúrese que la palanca de bloqueo desilizable se encuentre completamente bloqueado. Tire la manija hacia abajo para confirmar la posición de acoplamiento completo.

NOTA: También asegúrese que el tope se encuentre correctamente colocado bajo el flanco de la batea.



NOTA: Asegúrese que la cubierta se encuentre colocada completamente hacia el frente para asegurarse que el tope está alineado correctamente.

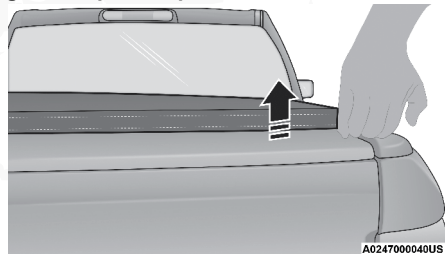

Tire de las esquinas de la cubierta hacia arriba

10. Tire de las cuatro esquinas de la cubierta de la bodega para asegurarse que se encuentra acoplada y bloqueada correctamente

¡PRECAUCIÓN!

Es responsabilidad del conductor asegurar la cubierta e instalarla correctamente en el vehículo. Si no sigue este procedimiento puede dar lugar a la separación de la cubierta del vehículo y causar daños.

Limpieza de la cubierta

Para una limpieza apropiada de la cubierta de bodega, use limpiador Mopar® para vinil y piel, y el protector/acondicionador Mopar® para piel y vinil.



TABLERO DE INSTRUMENTOS

Contenido

■ MÓDULO DE INSTRUMENTOS BASE/GAMA MEDIA (SI ASÍ ESTÁ EQUIPADO)	142
• Descripción del módulo de instrumentos base/gama media	142
■ MÓDULO DE INSTRUMENTOS PREMIUM	144
• Descripción del módulo de instrumentos premium	144
■ PANTALLA DEL MÓDULO DE INSTRUMENTOS	145
• Controles de la pantalla del módulo de instrumentos	146
• Configuración personalizada del mosaico de opciones (si así está equipado)	148
• Elementos del menú en la pantalla del módulo de instrumentos	150
• DISPLAY DE PANTALLA—(Si está equipado).....	158
• Mensaje del ahorrador de batería/Modo de ahorro de batería - Acciones de reducción de carga eléctrica (si así está equipado).....	160
■ LUCES DE ADVERTENCIAS Y MENSAJES	162
• Luces de advertencia rojas	162
• Luces de advertencia amarillas.....	166
• Luces indicadoras amarillas.....	170
• Luces indicadoras verdes.....	173
• Luces indicadoras blancas.....	175
• Luces indicadoras azules.....	176
■ SISTEMA DE DIAGNÓSTICO A BORDO – OBD II	176
• Seguridad cibernética del sistema de diagnóstico a bordo (OBD II).....	176
■ PROGRAMAS DE MANTENIMIENTO DE INSPECCIÓN DE EMISIONES	177



MÓDULO DE INSTRUMENTOS BASE/GAMA MEDIA (SI ASÍ ESTÁ EQUIPADO)

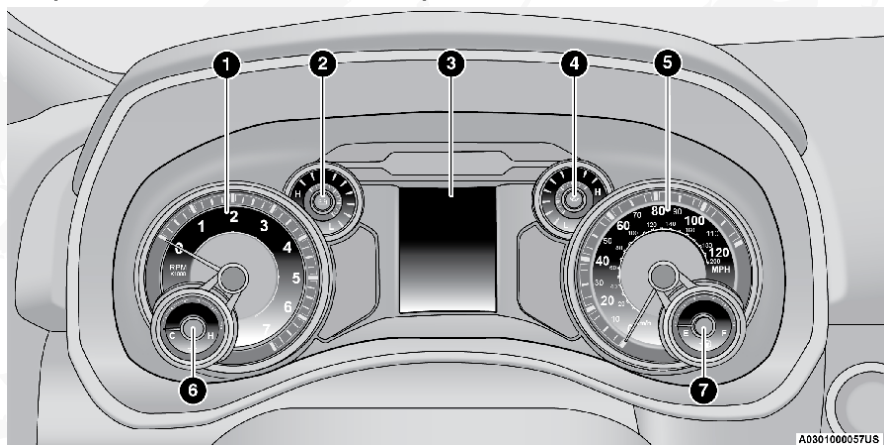

Módulo de instrumentos base

Descripción del módulo de instrumentos base/gama media

1. Tacómetro

- Está aguja mide las revoluciones del motor por minuto (RPM x 1000).

2. Voltímetro

- Cuando el vehículo es en el modo RUN (en marcha), la aguja indica el voltaje del sistema eléctrico. El apuntador deberá estar en el rango normal si la batería está cargada. Si el apuntador se mueve a cualquiera de los extremos derecho o izquierdo y permanece ahí durante las condiciones normales de manejo, el sistema eléctrico deberá tener servicio.

NOTA: En vehículos equipados con Arranque/Paro de motor (Stop/Start), podría presentarse un voltaje reducido durante la función Autostop.

3. Pantalla del módulo de instrumentos

- Cuando las condiciones adecuadas existan, se mostrarán mensajes en la pantalla del módulo de instrumentos. Para mayor información consulte la sección de "Pantalla del módulo de instrumentos" más adelante.
- La pantalla siempre muestra un elemento del menú principal cuando la ignición se encuentre encendida.

4. Medidor de presión de aceite

- El apuntador deberá siempre indicar alguna presión del aceite cuando el motor esté encendido. Una continua lectura continua alta o baja durante las condiciones normales de manejo podrían indicar un mal funcionamiento del sistema de lubricación. Se deberá llevar a servicio con un distribuidor autorizado inmediatamente.



NOTA: En vehículos equipados con Stop/Start, la indicación de presión en cero es normal durante la función de Autostop.

5. Velocímetro

- Indica la velocidad del vehículo.

6. Indicador de temperatura

- El indicador de temperatura muestra la temperatura del refrigerante del motor. Cualquier lectura por debajo del área roja indica que el sistema de enfriamiento del motor opera correctamente.
- La aguja del indicador puede mostrar una temperatura mayor de la normal cuando el vehículo se opere en climas cálidos, cuando se suben pendientes, en tráfico pesado o cuando se arrastre un remolque.

¡ADVERTENCIA!

Un sistema de refrigeración del motor caliente es peligroso. Usted u otras personas podrían quemarse gravemente por vapor o líquido refrigerante hirviendo. Puede acudir a un concesionario autorizado de servicio si su vehículo se calienta. Si usted decide mirar debajo del cofre consulte "Servicio y mantenimiento". Siga las advertencias en el apartado de "Tapón de presión del sistema de enfriamiento".

¡PRECAUCIÓN!

La conducción con un sistema de refrigeración caliente puede dañar el vehículo. Si el indicador alcanza la zona roja (H), oríllese y pare el vehículo. Si está usando el aire acondicionado, apáguelo hasta que el indicador de temperatura regrese al nivel normal. Si la aguja permanece en la marca H y ustedes escuchan un sonido de timbre continuo, apague el motor inmediatamente y llame a su distribuidor autorizado.

7. Medidor de combustible

- La aguja muestra el nivel de combustible en el tanque cuando el interruptor de ignición está en la posición de ON/RUN (encendido).
-  El icono de la bomba de combustible indica de qué lado se encuentra la compuerta del tanque de gasolina.



MÓDULO DE INSTRUMENTOS PREMIUM

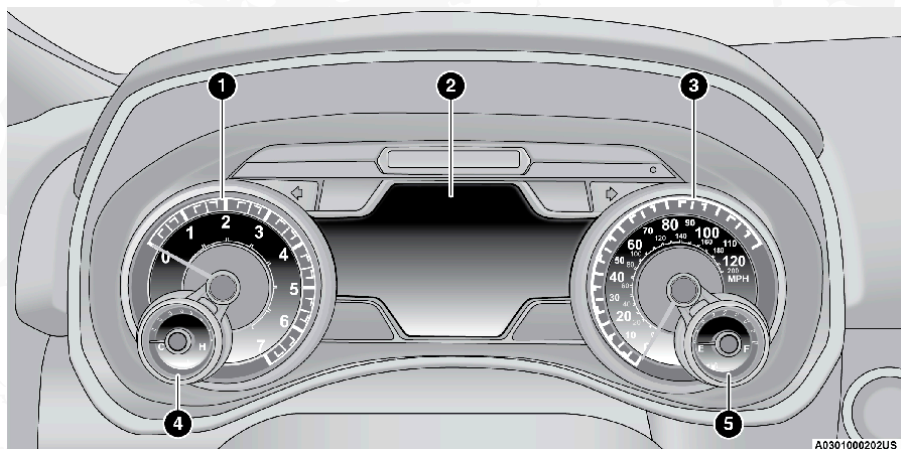

Módulo de instrumentos premium

Descripción del módulo de instrumentos premium

1. Tacómetro

- Está aguja mide las revoluciones del motor por minuto (RPM x 1000).

2. Pantalla del módulo de instrumentos

- Cuando las condiciones adecuadas existan, la pantalla del módulo de instrumentos. Para mayor información consulte la sección de "Pantalla del módulo de instrumentos" más adelante.
- La pantalla siempre muestra un elemento del menú principal cuando la ignición se encuentre encendida.

3. Velocímetro

- Indica la velocidad del vehículo.

4. Indicador de temperatura

- El indicador de temperatura muestra la temperatura del refrigerante del motor. Cualquier lectura por debajo del área roja indica que el sistema de enfriamiento del motor opera correctamente.
- La aguja del indicador puede mostrar una temperatura mayor de la normal cuando el vehículo se opere en climas cálidos, cuando se suben pendientes, en tráfico pesado o cuando se arrastre un remolque.



¡ADVERTENCIA!

Un sistema de refrigeración del motor caliente es peligroso. Usted u otras personas podrían quemarse gravemente por vapor o líquido refrigerante hirviendo. Puede acudir a un concesionario autorizado de servicio si su vehículo se calienta. Si usted decide mirar debajo del cofre consulte "Servicio y mantenimiento". Siga las advertencias en el apartado de "Tapón de presión del sistema de enfriamiento".

¡PRECAUCIÓN!

La conducción con un sistema de refrigeración caliente puede dañar el vehículo. Si el indicador alcanza la zona roja (H), oríllese y pare el vehículo. Si está usando el aire acondicionado, apáguelo hasta que el indicador de temperatura regrese al nivel normal. Si la aguja permanece en la marca H y ustedes escucha un sonido de timbre continuo, apague el motor inmediatamente y llame a su distribuidor autorizado.

5. Medidor de combustible

- La aguja muestra el nivel de combustible en el tanque cuando el interruptor de ignición está en la posición de ON/RUN (encendido).
-  El símbolo de la bomba de combustible indica de qué lado se encuentra la compuerta del tanque de gasolina.

PANTALLA DEL MÓDULO DE INSTRUMENTOS

Su vehículo puede estar equipado con una pantalla en el módulo de instrumentos que proporciona información útil al conductor. Con el interruptor de ignición en la posición STOP/OFF (apagado), abrir/cerrar una puerta activará la pantalla para la visualización del kilometraje total en el odómetro. La pantalla del módulo de instrumentos está diseñada para mostrarle información importante sobre los diversos sistemas y características del vehículo. Utilizando la pantalla interactiva con el conductor, ubicada en la pantalla del módulo de instrumentos, se puede mostrar cómo están funcionando los sistemas del vehículo y brindarle advertencias cuando no están funcionando correctamente. Los controles al volante/tablero de instrumentos le permiten navegar a través de los menús principales y secundarios. Usted puede acceder a la información específica que desee y realizar selecciones y ajustes de características.



Controles de la pantalla del módulo de instrumentos

La pantalla del módulo de instrumentos incorpora una pantalla interactiva con el conductor que está ubicada en el módulo de instrumentos.

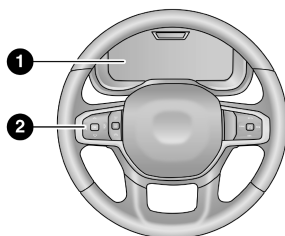

A0302000212US

Pantalla del módulo de instrumentos base

1. Pantalla del módulo de instrumentos.
2. Controles de la pantalla del módulo de instrumentos

La pantalla del módulo de instrumentos consiste de lo siguiente:

- Velocímetro
- Información del vehículo
- Off Road (si así está equipado)
- Asistencia al conductor (mostrar/ocultar) (si así está equipado)
- Desempeño de funciones (si así está equipado)
- Rendimiento de combustible (mostrar/ocultar) (si así está equipado)
- Información de viaje (Trip)
- Arranque/Paro de motor (Stop/Start, si así está equipado)
- Arrastre de Remolque (si así está equipado)
- Audio (mostrar/ocultar)
- Mensajes
- Configuración de pantalla

El sistema le permite al conductor seleccionar información presionando los siguientes botones que se encuentran ubicados en el volante:

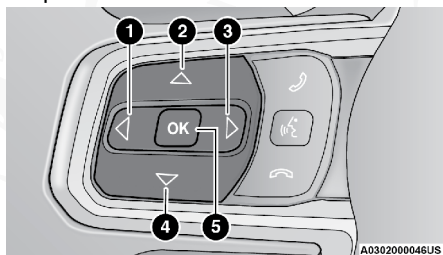

A0302000046US

Botones de control de la pantalla del módulo de instrumentos

1. Botón flecha izquierda



2. Botón flecha arriba
3. Botón flecha derecha
4. Botón flecha abajo
5. Botón OK

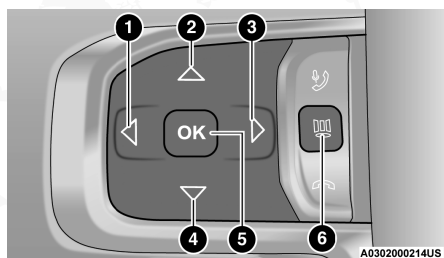

Botones de control de la pantalla del tablero de instrumentos premium

Botones de flecha hacia arriba \wedge y abajo \vee

Utilice los botones de flecha hacia arriba \wedge y abajo \vee para desplazarse a través de los elementos del menú principal.

Botón de flecha hacia la izquierda \triangleleft y derecha \triangleright

Utilice los botones de flecha hacia la derecha \triangleright e izquierda \triangleleft para desplazarse a través de los elementos del submenú de un elemento del menú principal.

NOTA:

- Manteniendo presionado el botón de flecha derecha \triangleright /izquierda \triangleleft , arriba \wedge /abajo \vee , hará un ciclo continuo a través del menú seleccionado u opciones en pantalla.
- El menú principal y submenú se mantendrán en un ciclo continuo.
- Una vez que regrese al menú principal, el último submenú dentro del menú será mostrado.

Botón "OK"

Para el velocímetro digital:

- Presione el botón **OK** para cambiar las unidades (mph o km/h)

Para menú de pantalla

- El botón OK permite al usuario entrar al menú y submenús
- Dentro de cada submenú, las flechas de arriba \wedge o abajo \vee le permitirán seleccionar la opción de su interés.
- Presionar el botón "OK" hace la selección y aparecerá la confirmación en pantalla (regresando al usuario a la primer página del submenú)



- Presionar la flecha izquierda ◀ hará que salga del submenú y regrese al menú principal.

Botón de menú

- Presione el botón Menú para mostrar la pantalla de inicio.
- Navegue hacia la izquierda ◀ o hacia la derecha ▶ para resaltar el mosaico deseado. Presione OK para ello. Una vez que se presiona Aceptar, usted será dirigido a la opción seleccionada en el submenú (por ejemplo "Audio").

NOTA: Al salir del mosaico de Límite de velocidad de la pantalla de inicio y del mosaico de Navegación sin Ethernet, se direcciona al submenú velocímetro.

- Presione hacia arriba ^ o hacia abajo v para seleccionar una pantalla diferente dentro de la categoría seleccionada
- Si se presiona el botón Menú mientras está en esta vista, el tablero regresará a la pantalla previa.
- Mantenga presionado el botón OK para ingresar al modo de edición.

Para configurar la pantalla:

- El botón OK permite al usuario ingresar al menú y submenús.
- Dentro de cada submenú, los botones de flecha izquierda ◀ y derecha ▶ permitirán al usuario seleccionar el opción deseada.
- Al pulsar el botón OK se realiza la selección y aparecerá una pantalla de confirmación (haciendo que el usuario retornea la primera página del submenú).
- Si presiona el botón de flecha hacia arriba ^ , saldrá de cada capa del submenú y regresará al menú principal.
- El texto de instrucciones puede superponerse al tacómetro inferior

Configuración personalizada del mosaico de opciones (si así está equipado)

Para personalizar aún más el panel de instrumentos, existe una selección hasta de cinco opciones de mosaicos disponibles basados en sus preferencias.

- Presione el botón MENÚ para la pantalla de inicio monitor.
- Navegue hacia la izquierda ◀ o hacia la derecha ▶ para resaltar teja.
- Presione OK para seleccionar el mosaico y navegue hasta el submenú seleccionado y presione OK nuevamente para agregar su selección de mosaico.



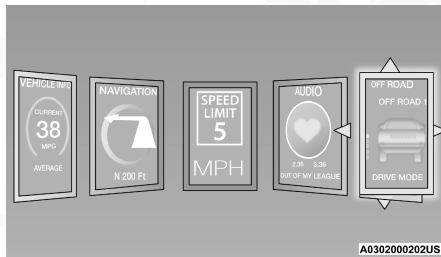

Ejemplo de mosaico personalizado

- Si está equipado, las opciones del menú principal de la pantalla de inicio pantalla son: Información del conductor, Información del vehículo, Navegación, Audio y Todo Terreno.

Usted puede personalizar las opciones mencionadas de la siguiente manera:

NOTA: Estas opciones podrían variar de acuerdo al equipamiento de los interiores de su vehículo.

- Navegación
 - Ruta establecida / Ruta no establecida
 - Viaje A / Viaje B
- Información del vehículo
 - Temperatura del refrigerante
 - Temperatura de la Transmisión
 - Temperatura del aceite
 - Presión de aceite
 - Voltaje de la batería
 - Vida del aceite
 - Presión de los neumáticos
 - Economía de combustible
 - Suspensión neumática
- Información del conductor
 - Asistencia al conductor
- Audio
 - Información de audio
- Todo Terreno
 - Estado de la suspensión neumática/Select-Terrain
 - Ángulo de dirección
 - Inclinación
 - Volcadura



Restablecimiento de vida de aceite

Su vehículo está equipado con un sistema que indica cuando se requiere cambio de aceite de motor. El mensaje de "Cambio de aceite requerido" se mostrará en la pantalla del panel de instrumentos después de sonar la alarma una vez, para indicar el siguiente intervalo de cambio de aceite programado. El sistema indicador de cambio de aceite está basado en el ciclo de mantenimiento, lo que quiere decir que el intervalo de cambio de aceite puede cambiar, dependiendo de su estilo personal de manejo.

Hasta que no se restablezca, este mensaje continuará mostrándose cada que coloque la ignición en la posición Encendido/En marcha (ON/RUN). Para apagar el mensaje temporalmente, presione y suelte el botón "OK" o botones de flecha. Para restablecer el sistema indicador de cambio de aceite (después de realizar el servicio de mantenimiento correspondiente), refiérase al procedimiento a continuación:

1. Sin presionar el pedal de freno, presione el botón del interruptor de ignición y colóquelo en la posición de ON/RUN (no encienda el motor).
2. Presione y libere el botón de flecha hacia abajo ∇ para desplazarse a través del menú principal hasta llegar al correspondiente a "Información del vehículo".
3. Presione y libere la flecha hacia la derecha \triangleright para tener acceso a la "Vida del aceite".
4. Mantenga presionado el botón OK para restablecer la vida útil del aceite. Si se cumplen las condiciones, el indicador y la pantalla numérica se actualizarán para mostrar el 100%. Si no se cumplen las condiciones, un mensaje emergente "Para reiniciar la vida útil del aceite el motor debe estar apagado con la ignición en posición de encendido" se mostrará (durante cinco segundos), y el usuario esperará por la pantalla de vida del aceite.
5. Presione y libere la flecha hacia arriba \wedge o hacia abajo ∇ para salir de la pantalla de submenú de la pantalla del módulo de instrumentos.

NOTA: Si el indicador se prende cuando está conduciendo, el sistema de restablecimiento del cambio de aceite no se reinicia. Si es necesario repita el procedimiento.

Elementos del menú en la pantalla del módulo de instrumentos

Presione y libere los botones de las flechas arriba \wedge y abajo ∇ hasta que se seleccione el ajuste que usted requiere en la pantalla del módulo de instrumentos.

Velocímetro

Presione y libere los botones con las flechas hacia arriba \wedge o hacia abajo ∇ hasta que velocímetro resalte en la pantalla del módulo de instrumentos. Presione y libere el botón con la flecha derecha para moverse a través de los submenús y presione el botón **OK** para cambiar de pantalla entre unidades (km/h o MPH).



Información del vehículo

Presione y libere las flechas hacia arriba [^] o hacia abajo [∇] hasta que el menú de información en el vehículo sea resaltado en la pantalla del módulo de instrumentos. Presione el botón de la flecha derecha [▷] o izquierda [◁] para moverse a través de la información de los submenús presione el botón OK para seleccionar o restablecer las siguientes características:

- Monitoreo de presión de llantas
- Suspensión de aire (si así está equipado)
- Temperatura del refrigerante (si así está equipado)
- Temperatura del transmisión (sólo automática)
- Temperatura del aceite
- Presión del aceite (si así está equipado)
- Vida del aceite
- Voltaje de la batería (si así está equipado)
- Resumen de medidores (si así está equipado)
 - Temperatura del refrigerante
 - Temperatura de la transmisión
 - Temperatura del aceite
 - Presión de aceite
- Horas del motor (si así está equipado)

Off Road (si así está equipado)

Presione y suelte el botón de la flecha hacia arriba [^] o hacia abajo [∇] hasta que aparezca el menú de Off Road se muestre en la pantalla del módulo de instrumentos. Presione y libere la flecha izquierda [◁] o derecha [▷] para navegar a través de los submenús de información.

- Tren motriz
 - Ángulo de la llanta delantera: muestra gráfica y numéricamente el valor del promedio calculado del ángulo desde la orientación del volante
 - Estado de bloqueo de la caja de transferencia: muestra el gráfico "Bloquear" solo durante el estado 4WD alta, 4WD alta a tiempo parcial, 4WD baja.
 - Estado del bloqueo del eje y de la barra estabilizadora (si así está equipado): muestra el gráfico eje frontal y trasero o solo eje trasero bloqueado y el gráfico de conexión de barra estabilizadora con mensaje de texto (conectado o desconectado)
- Inclinación y giro
 - Muestra el gráfico de inclinación y giro del vehículo con el número de ángulo en la pantalla

NOTA: Cuando la velocidad del vehículo es muy alta para mostrar el inclinación y giro, se mostrará "--" en lugar de los número y el gráfico será gris. También se mostrará un mensaje indicará la velocidad necesaria para que la función esté disponible.



Asistencia al conductor (si así está equipado)

El menú de asistencia al conductor muestra el estado de los sistemas ACC y detección de carril.

Presione y suelte el botón de la flecha hacia arriba \wedge o hacia abajo ∇ hasta que aparezca el menú de asistencia al conductor en la pantalla del módulo de instrumentos.

Menú del control de velocidad adaptativo (ACC) (si así está equipado)

La pantalla del módulo de instrumentos mostrará el ajuste actual del sistema ACC. La información se mostrará dependiendo del estado del ACC.

Presione el botón de activación/desactivación del control de velocidad adaptativo (ACC) (localizado en el volante) hasta que una de las pantallas siguientes aparezca en la pantalla del módulo de instrumentos:

Control de velocidad adaptativo apagado

Cuando el ACC es desactivado, la pantalla mostrará el mensaje "Control de velocidad adaptativo Apagado" (Adaptative Cruise Control Off).

Control de velocidad adaptativo listo

Cuando el ACC está activado pero el ajuste de velocidad de ajuste no ha sido establecido, la pantalla mostrará el mensaje "Control de velocidad adaptativo Listo" (Adaptative Cruise Control Ready).

Presione el botón SET+ o Set- (localizados en el volante) y aparecerá lo siguiente en la pantalla del módulo de instrumentos.

Ajuste del ACC

Cuando se ajusta el ACC, la velocidad establecida se mostrará en el módulo de instrumentos.

La pantalla del ACC mostrará cualquier actividad que ocurra en el ACC, las actividades pueden ser:

- Cambio de ajuste de distancia
- Cancelación del sistema
- Anulación por el conductor
- Apagado del sistema
- Advertencia de proximidad del ACC
- Advertencia de ACC inhabilitado

LaneSense (si así está equipado)

La pantalla del módulo de instrumentos muestra la configuración actual del sistema LaneSense. La información mostrada depende del estado del sistema LaneSense y de las condiciones que deben cumplirse. Para mayor información, consulte "LaneSense" si así está equipado, en la sección de "Arranque y operación".



Rendimiento de combustible

Presione y suelte los botones de flecha de hacia arriba [^] y hacia abajo ^v hasta que el ícono de rendimiento de combustible sea resaltado. Presione y suelte el botón de la flecha izquierda [◀] o derecha [▶] para navegar a través del desempeño de los submenús.

- Economía de combustible actual
- Economía de combustible promedio
- Rango para vaciado del tanque de combustible

¡ADVERTENCIA!

Las medidas de las estadísticas del vehículo con el desempeños de las características está diseñado solo para uso fuera de la carretera o vías y no debe hacerse en caminos públicos. Se recomienda que estas características se usen en un ambiente controlado dentro de los límites de la ley. Las capacidades del vehículo medidas por las páginas de desempeño nunca deben ser explotadas de una manera imprudente o peligrosa que pueda poner en peligro la seguridad del usuario o la seguridad de los demás. Solo un conductor seguro, atento y con experiencia puede prevenir accidentes.



<p>Temporizadores de velocidad</p>	<p>Temporizador 0-100 km/h (0-60 mph)</p> <ul style="list-style-type: none"> ● Mejor ● Último ● Actual <p>Temporizador 0-160 km/h (0-100 mph)</p> <ul style="list-style-type: none"> ● Mejor ● Último ● Actual
<p>Temporizadores de arrastre</p>	<p>Temporizador de reacción 0-20 metros (0-60 pies)</p> <ul style="list-style-type: none"> ● Mejor ● Último ● Actual <p>NOTA: El resultado del temporizador de reacción se muestra solo en la pestaña del temporizador de 60ft</p> <p>Temporizador 0-100 metros (0-330 pies)</p> <ul style="list-style-type: none"> ● Mejor ● Último ● Actual <p>Temporizador 200 metros (1/8 milla)</p> <ul style="list-style-type: none"> ● Mejor ● Último ● Actual <p>Temporizador 0-300 metros (0-1000 pies)</p> <ul style="list-style-type: none"> ● Mejor ● Último ● Actual <p>Temporizador 400 metros (1/4 milla)</p> <ul style="list-style-type: none"> ● Mejor ● Último ● Actual
<p>Distancia de frenado</p>	<ul style="list-style-type: none"> ● Distancia ● De la velocidad
<p>Fuerzas G</p>	<ul style="list-style-type: none"> ● Actual ● Pico
<p>Temporizador de vueltas</p>	<p>Muestra los tiempos de la última, mejor y actual vueltas corridas</p>
<p>Historia de vueltas</p>	<ul style="list-style-type: none"> ● Enlistará las últimas 4 vueltas con la mejor vuelta resaltada en verde
<p>Velocidad máxima</p>	<p>Muestra la velocidad máxima del vehículo</p>

Economía de combustible

Presione y libere el botón de flecha arriba [^] o abajo [∇] hasta que se resalte un elemento del menú de economía de combustible en la pantalla del módulo de instrumentos. Mantenga presionado el botón OK para restablecer la economía promedio del combustible.

- Economía de combustible actual
- Economía promedio de combustible
- Rango para vaciar

Información de Viaje A/Viaje B

Presione y suelte el botones de flecha hacia arriba \wedge o abajo \vee hasta que el menú de viajes sea resaltado en la pantalla. Presione y libere la flecha derecha \triangleright o izquierda \triangleleft para entrar a los submenús de Trip A (viaje A) y Trip B (viaje B). La información del viaje A y viaje B desplegará lo siguiente.

- Distancia
- Economía promedio de combustible
- Tiempo transcurrido

Presione y mantenga el botón OK para restablecer toda la información.

Stop/Start (Arranque/Paro de motor, si así está equipado)

Presione y suelte los botones de flecha de hacia arriba \wedge o abajo \vee hasta que el ícono de Stop/Start sea resaltado en la pantalla del módulo de instrumentos. La pantalla mostrará el estado del Stop/Start.

Arrastre de remolque (si así está equipado)

Presione y libere las flechas arriba \wedge o abajo \vee hasta que el menú de remolque sea seleccionado en la pantalla. Presione el botón de la flecha derecha \triangleright o izquierda \triangleleft y la siguiente pantalla mostrará la siguiente información del remolque.

- **Viaje (remolque específico) Distancia:** Presione y mantenga el botón de OK para restablecer la distancia.
- **Módulo integrado de frenos del remolque (ITBM):**
 - Salida
 - Tipo de remolque
 - Ganancia
- **Revisión de la luz del remolque:** Presione y mantenga el botón OK para empezar la prueba de la secuencia de la luz del remolque.
- **Monitoreo de presión de llantas del remolque:** La pantalla del módulo de instrumentos mostrará la presión de las llantas de un remolque conectado con sensores que coinciden con el perfil del remolque activo. Cuando se presenta presión baja de llantas, el valor bajo de la llanta se mostrará en rojo y la llanta afectada tendrá un brillo rojo. Se mostrará "Llanta de remolque baja" en el centro inferior de la pantalla del módulo de instrumentos.

Audio

Presione y suelte los botones de flecha de hacia arriba \wedge y hacia abajo \vee hasta que el ícono de audio sea resaltado en la pantalla del módulo de instrumentos. Este menú mostrará la información de la canción, nombre, artista y fuente de audio con un gráfico.

Estado de las llamadas de teléfono

Cuando entra una llamada, aparecerá un mensaje de llamada entrante en la pantalla. El mensaje permanecerá hasta que la llamada sea ignorada o aceptada.



NOTA: El estado de la llamada reemplazará temporalmente la información de la fuente mostrada previamente en la pantalla. Cuando el mensaje ya no sea mostrado, la pantalla regresará a la última pantalla mostrada.

Mensajes guardados

Presione y libere el botón hacia arriba \wedge o abajo \vee hasta que aparezca el icono de los mensajes guardados seleccionado. Esta característica muestra el número de advertencias de mensajes guardados. Presione el botón de la flecha derecha \triangleright o de la flecha izquierda \triangleleft para ciclarse entre los mensajes guardados.

Configuración de pantalla

NOTA: Esta característica sólo puede ser usada mientras el vehículo está en estacionamiento (P).

Elementos seleccionables

Presione y suelte los botones de flecha de hacia arriba \wedge y hacia abajo \vee hasta que el ícono de configuración de pantalla sea resaltado en la pantalla. Presione y suelte el botón OK para ingresar al menú secundario de configuración de pantalla. La función de configuración de pantalla le permite cambiar la información que se despliega así como la localización de la misma en el módulo de instrumentos.

NOTA: Los ajustes solo están disponibles cuando la velocidad del vehículo es menos a 8 km/h (5 mph).



<p>Arriba a la izquierda o derecha</p> <ul style="list-style-type: none"> • Ninguno • Brújula • Temperatura fuera del vehículo • Tiempo • Rango • Consumo de combustible promedio • Consumo de combustible actual • Distancia viaje A • Distancia viaje B • Viaje del remolque (si así está equipado) • Frenos del remolque (si así está equipado) • Presión del aceite (si así está equipado) • Temperatura del refrigerante (si así está equipado) • Temperatura del aceite (si así está equipado) • Voltaje de la batería (si así está equipado) • Temperatura de la transmisión (si así está equipado) • Vida del aceite (si así está equipado) 	<p>Menús Favoritos</p> <ul style="list-style-type: none"> • Velocímetro • Información del vehículo • Desempeño • Off Road • Asistencia al conductor (mostrar/ocultar) - (si así está equipado) • Economía del combustible (mostrar/ocultar) • Información del vehículo (mostrar/ocultar) • Remolque (si así está equipado) • Audio (mostrar/ocultar) • Mensajes (guardados) • Ajustes • Diagnósticos
---------------------------------------------------------------------------------------------------------------------------------------------------------------------------------------------------------------------------------------------------------------------------------------------------------------------------------------------------------------------------------------------------------------------------------------------------------------------------------------------------------------------------------------------------------------------------------------------------------------------------------------------------------------------------------------------------------------------------------------------------------------------------------------------------------------------------	-------------------------------------------------------------------------------------------------------------------------------------------------------------------------------------------------------------------------------------------------------------------------------------------------------------------------------------------------------------------------------------------------------------------------------------------------------------------------------------------------------------------------------

<p>Lado izquierdo (si así está equipado)</p> <ul style="list-style-type: none"> • Ninguno • Rango para vaciar • Promedio de economía • Temperatura del aceite • Temperatura de la transmisión • Temperatura del refrigerante • Vida del aceite • Ícono del menú 	<p>Lado derecho (si así está equipado)</p> <ul style="list-style-type: none"> • Ninguno • Rango para vaciar • Promedio de economía • Temperatura del aceite • Temperatura de la transmisión • Temperatura del refrigerante • Vida del aceite • Ícono del menú
------------------------------------------------------------------------------------------------------------------------------------------------------------------------------------------------------------------------------------------------------------------------------------------------------------------------------------------------------	----------------------------------------------------------------------------------------------------------------------------------------------------------------------------------------------------------------------------------------------------------------------------------------------------------------------------------------------------



<p><i>Izquierdo inferior (si así está equipado)</i></p> <ul style="list-style-type: none"> • Ninguno • Brújula • Temperatura exterior • Tiempo • Rango para vaciar • Promedio de economía • Economía actual • Distancia viaje A • Distancia viaje B • Viaje del remolque • Presión del aceite • Voltaje de la batería • Temperatura de la transmisión • Vida del aceite 	<p><i>Derecho inferior (si así está equipado)</i></p> <ul style="list-style-type: none"> • Ninguno • Brújula • Temperatura exterior • Tiempo • Rango para vaciar • Promedio de economía • Economía actual • Distancia viaje A • Distancia viaje B • Viaje del remolque • Presión del aceite • Voltaje de la batería • Temperatura de la transmisión • Vida del aceite
<p><i>Velocidad actual</i></p> <ul style="list-style-type: none"> • Apagado (D) • Encendido (D1, D2, D3, ...) 	<p><i>Odómetro</i></p> <ul style="list-style-type: none"> • Punto no decimal • Punto decimal
<p><i>De fábrica (Restaurar todos los ajustes a los ajustes de fábrica)</i></p> <ul style="list-style-type: none"> • Cancelar • Restarurar 	

DISPLAY DE PANTALLA—(Si está equipado)

NOTA:

- La configuración de la función de display de pantalla (HUD) está disponible a cualquier velocidad del vehículo.
- Cierta información, como el límite de velocidad o Driver Assist, puede no aparecer en el (HUD) a menos que su vehículo esté equipado con los sistemas de asistencia al conductor asistente de señales de tráfico.

Presione y suelte el botón de flecha hacia arriba [^] o hacia abajo [∨] hasta que el ícono/título del Menú de configuración resalte en la pantalla del panel de instrumentos.

Empuje y suelte el botón de flecha izquierda [◀] o derecha [▶] hasta que el ícono/título del menú HUD resalte en la pantalla del panel de instrumentos. Presione y suelte el botón OK para ingresar al display de la pantalla HUD.

Use el botón de flecha hacia arriba [^] o hacia abajo [∨] para seleccionar una configuración, luego presione y suelte el botón OK para ajustar la configuración

Contenido y Layout

Cuando se selecciona la opción "Display On", la función de display de pantalla HUD se mostrará en el parabrisas. Cuando no está seleccionado, no aparecerá.

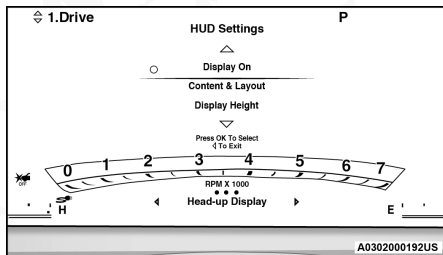

Display de pantalla HUD ON/OFF

- Contenido y layout
- Simple: Velocidad, Límite de velocidad
- Estándar: Velocidad, Límite de velocidad, Navegación

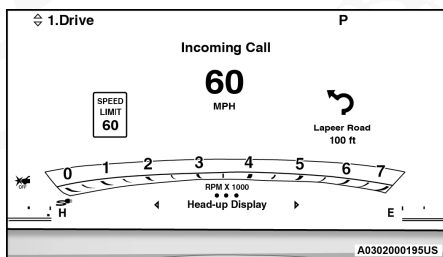

Modo Standard

Cuando se selecciona el modo "Estándar", la imagen HUD se divide en tercios con el indicador de límite de velocidad a la izquierda, la velocidad del vehículo en el centro y la navegación paso a paso a la derecha.

- Avanzado: Velocidad, Límite de velocidad, Navegación, Asistencia al conductor (ACC/Crucero, LaneSense, Asistencia en carretera/Asistencia en carretera+), Marcha

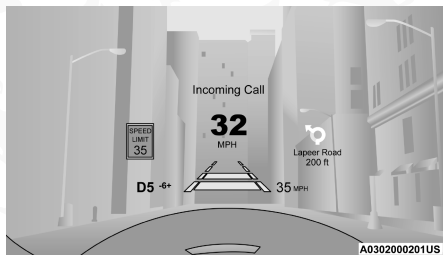

Modo Avanzado



Cuando se selecciona el modo "Avanzado", el HUD muestra la velocidad del vehículo, la navegación paso a paso, el límite de velocidad, las funciones de asistencia al conductor y la marcha de la transmisión actual.

- Personalización 1: velocidad, límite de velocidad
- Personalización 2: velocidad, límite de velocidad, navegación
- Personalización 3: Velocidad, Límite de velocidad, Navegación,
- Asistencia al conductor (ACC/Crucero, LaneSense, Asistencia en carretera/Asistencia en carretera+)
- Personalización 4: Velocidad, Límite de velocidad, Navegación, Asistencia al conductor (ACC/Crucero, LaneSense, Asistencia en carretera/Asistencia en carretera plus), Marcha.
- Altura de la pantalla
- Brillo

NOTA: Las preferencias de contenido personalizadas de HUD se pueden seleccionar a través de su pantalla táctil.

Mensaje del ahorrador de batería/Modo de ahorro de batería - Acciones de reducción de carga eléctrica (si así está equipado)

Este vehículo está equipado con un sensor de batería inteligente (IBS) para realizar monitoreo adicional al sistema eléctrico y del estado de la batería del vehículo.

En los casos en que el IBS detecte una falla en el sistema de carga o las condiciones de la batería del vehículo están deterioradas, se tomarán acciones de ahorro en la carga de energía para extender el tiempo y distancia de conducción. Esto se realizará reduciendo la energía o apagando por completo cargas eléctricas no esenciales.

La reducción de carga sólo está activa cuando el motor se encuentra encendido. Se mostrará un mensaje si existe el riesgo de descarga de batería al punto en que el vehículo podría detenerse debido a la falta de energía eléctrica, o si el vehículo no podrá ser arrancado después del ciclo de manejo actual.

Cuando la reducción de carga se encuentra activa, el mensaje "Ahorrador de batería encendido" o "Modo de ahorro de batería" aparecerá en pantalla.

Estos mensajes indican que el vehículo tiene un nivel bajo de carga y continúa perdiéndola a un ritmo que el sistema de carga no es capaz de mantener.

NOTA:

- El sistema de carga es independiente de la reducción de carga. El sistema de carga realiza un diagnóstico constante.
- Si la luz de advertencia del sistema de carga se encuentra encendida, puede indicar un problema en el sistema de carga. Consulte "Luz de advertencia del sistema de carga" más adelante para más información.



Cargas eléctricas pueden desactivarse y funciones afectadas por la reducción de carga:

- Asientos calefactables/Asientos ventilados/Volante calefactable (si así está equipado)
- Espejos desempañantes/calefactables (si así está equipado)
- Sistema de ventilación HVAC
- 115V Sistema de inversor de corriente (AC)
- Sistema de audio y telemática

La pérdida de la carga de la batería puede indicar uno o más de las siguientes condiciones:

- El sistema de carga no puede suministrar suficiente potencia de electricidad al sistema del vehículo debido a que la carga eléctrica es más grande que la capacidad del sistema de carga. El sistema de carga todavía está funcionando correctamente.
- La activación de todas las cargas eléctricas posibles del vehículo (por ejemplo, Sistema del clima configuración máxima, luces exteriores e interiores, tomacorrientes sobrecargados + 12V, 115V AC, puertos USB) durante ciertas condiciones de conducción (conducción en ciudad, con remolque, paradas frecuentes).
- Instalación de opciones como luces adicionales, alimentación eléctrica para accesorios, sistemas de audio, alarmas y dispositivos similares.
- Los ciclos de conducción inusuales (viajes cortos separados por largo períodos de estacionamiento).
- El vehículo ha estado estacionado durante un período prolongado de tiempo (semanas, meses).
- La batería fue reemplazada recientemente y no fue cargada completamente.
- La batería se ha descargado por una carga eléctrica activada cuando estaba estacionado el vehículo.
- La batería se utiliza durante un período prolongado con el motor parado para el suministro de radio, luces, cargadores, aparatos portátiles + 12V como la aspiradora, juego de consolas y dispositivos similares.

Qué hacer cuando el mensaje de la reducción de la carga de la batería se presenta (Modo de batería o Ahorrado de batería encendido)

Durante un viaje:

- Reduzca la carga eléctrica innecesaria si es posible:
 - Apague las luces redundantes (al interior y exterior)
 - Verifique lo que pudiera estar conectado en la toma de corriente de + 12V, 115V AC, o puerto USB.
 - Verifique los ajustes del aire acondicionado (temperatura, ventilador)
 - Verifique los ajustes de audio (volumen)



Después de un viaje:

- Compruebe si se ha instalado algún equipamiento alternativo (Luces adicionales, accesorios eléctricos, sistemas de audio, alarmas) y especificaciones de revisión en su caso (carga e ignición de las corrientes en apagado).
- Evalúe los últimos ciclos de conducción (distancia, el tiempo de conducción y el tiempo de estacionamiento).
- El vehículo deberá ser llevado a servicio, si el mensaje todavía está presente durante los viajes consecutivos y la evaluación del vehículo y el patrón de conducción no ayudaron a identificar la causa.

LUCES DE ADVERTENCIAS Y MENSAJES

Las luces de advertencia se encienden junto con un mensaje dedicado y/o una señal acústica cuando si es aplicable. Estas indicaciones son sólo un indicativo y son de precaución y no deben ser consideradas como exhaustiva y/o alternativa a la información contenida en el manual del propietario, es aconsejable que lea cuidadosamente en todos los casos. Siempre consulte la información de este capítulo en el caso de una indicación de falla. Todas las indicaciones de falla mostradas se dividen en dos categorías: Serias y menos serias. Las fallas serias son indicadas por advertencias prolongadas cíclicas. Las menos serias, son indicadas por una advertencia cíclica más corta. Las advertencias mostradas de ambas categorías pueden ser interrumpidas. La luz del panel de instrumentos permanecerá encendida hasta que la causa de la falla sea eliminada. El menú de verificación del sistema puede parecer diferente según las opciones del equipo y el estado actual del vehículo. Algunos indicadores son opcionales y pueden no aparecer.

Luces de advertencia rojas



— *Luz de advertencia de las bolsas de aire*

Esta luz se enciende y permanece encendida de cuatro a ocho segundos, como una verificación del foco, cuando el interruptor de ignición se gira a encendido (ON/RUN) o ACC/ON/RUN por primera vez. Si la luz no se enciende durante el arranque, permanece encendida o se enciende durante la conducción, lleve el vehículo a la brevedad con un distribuidor autorizado para que inspeccione el sistema.



— *Luz de advertencia de los frenos*

Esta luz realiza el monitoreo de diversas funciones de los frenos, incluyendo el nivel del líquido de frenos y la aplicación del freno de estacionamiento. Si esta luz se enciende, puede indicar que el freno de estacionamiento está aplicado, que el nivel del líquido de frenos es bajo o que hay un problema en el depósito del sistema de frenos antibloqueo.

Si la luz se mantiene encendida cuando se ha liberado el freno de estacionamiento y el nivel del líquido se encuentra en la marca de lleno del depósito del cilindro maestro, esto indica una posible falla del sistema hidráulico de frenos o que los sistemas de frenos antibloqueo (ABS)/control electrónico



de estabilidad (ESC) han detectado un problema con el reforzador del freno. En este caso, la luz se mantendrá encendida hasta que la condición sea corregida. Si el problema está relacionado con el reforzador del freno, la bomba del ABS funcionará cuando se aplique el freno y puede que se sienta una pulsación en el pedal de freno durante cada parada.

El sistema dual de frenos tiene una capacidad de frenado en reserva en caso de una falla parcial del sistema hidráulico. Una pérdida en el sistema dual también encenderá la luz de advertencia cuando el nivel del líquido de frenos está más bajo que en el nivel especificado.

La luz permanecerá encendida hasta que el problema se corrija.

NOTA: Es posible que la luz parpadee momentáneamente durante las vueltas cerradas, lo cual hace que cambien las condiciones del nivel del líquido. Se debe dar servicio al vehículo, y revisar el nivel de líquido de frenos. Si se indica una falla del sistema de frenos, es necesario llevar el vehículo a reparación inmediatamente.

¡ADVERTENCIA!

Es peligroso conducir el vehículo con la luz roja de frenos encendida. Es probable que parte del sistema de frenos esté fallando. Esto significa que el vehículo tardará más en detenerse, pudiendo ocasionar un accidente. Lleve el vehículo a revisión inmediatamente.

Los vehículos equipados con el sistema de frenos antibloqueo (ABS) también están equipados con distribución electrónica de la fuerza de frenado (EBD). En el caso de una falla del EBD, se enciende la luz de advertencia de los frenos junto con la luz del ABS. Se requiere la reparación inmediata del sistema ABS.

El funcionamiento de la luz de advertencia de los frenos se puede verificar girando el interruptor de ignición de la posición apagado a la posición encendido. La luz se debe encender durante dos segundos aproximadamente. Después la luz se debe apagar a menos que se aplique el freno de estacionamiento o se detecte una falla. Si la luz no se enciende, Lleve el vehículo con un distribuidor autorizado para que inspeccionen la luz. La luz también se enciende cuando se aplica el freno de estacionamiento con el interruptor de ignición en la posición encendido.

NOTA: Esta luz sólo indica la aplicación del freno de estacionamiento. No muestra el grado de aplicación del mismo.



— **Luz de advertencia del sistema de carga**

Este indicador se prende cuando la batería no está cargando adecuadamente. Si permanece encendida cuando el motor está encendido, habrá mal funcionamiento con el sistema de carga. Contacte a su distribuidor autorizado lo más pronto posible.

Esto indica un posible problema con el sistema eléctrico o está relacionado con sus componentes.



Si requiere pasar carga, vaya a la sección “Emergencia”, para mayor información.



— **Luz de advertencia de puerta(s) abierta(s)**

Esta luz le indica cuando una puerta se encuentra entreabierta/abierta.

NOTA: Si el vehículo está en movimiento sonará también una alerta sonora.



— **Luz de advertencia del control electrónico del acelerador (ETC)**

Esta le informa si se experimenta un problema con el control electrónico del acelerador (ETC). Si se detecta un problema mientras el motor está funcionando, la luz se encenderá o destellará dependiendo de la naturaleza del problema. Cicle la ignición con el vehículo detenido en un lugar seguro y con la transmisión en “P”. La luz se debe apagar. Si la luz permanece encendida con el motor en marcha, el vehículo generalmente se puede conducir, sin embargo, acuda a su distribuidor autorizado lo antes posible. Si la luz continúa parpadeando cuando el motor está funcionando, se requiere servicio inmediatamente.

NOTA: Esta luz puede encenderse si los pedales de aceleración y freno son presionados al mismo tiempo.

En este caso, usted puede experimentar un desempeño reducido, una velocidad de ralentí, elevada o áspera o un paro del motor, por lo que su vehículo requerirá ser remolcado. Esta luz se encenderá cuando el interruptor de ignición sea colocado en la posición ON/RUN. Si la luz no se enciende durante el arranque, solicite a un distribuidor autorizado que verifique el sistema.



— **Luz de advertencia de falla en la dirección eléctrica (si así está equipado)**

Esta luz les usada para notificar una falla en la dirección asistida eléctricamente. Consulte “Dirección eléctricamente asistida” en el capítulo “Arranque y Operación” para más información.

¡ADVERTENCIA!

La operación continua con el uso reducido podría causar un riesgo de seguridad para usted y otros. El servicio deberá hacerse tan pronto como sea posible.



— **Luz de advertencia de la temperatura del refrigerante del motor**

Esta luz le advierte acerca de la condición de sobrecalentamiento del motor. Si la temperatura del refrigerante del motor es muy alta, este indicador se iluminará y sonará una alarma sencilla. Si la temperatura alcanza el límite superior, En este caso, una alerta sonora consecutiva sonará hasta que se le permita al motor enfriarse o después de 4 minutos, lo que ocurra primero.

Si la luz se enciende mientras conduce orillese y detenga el vehículo. Si el aire acondicionado A/C se encuentra funcionando, apáguelo. Además, cambie la transmisión a la posición “N” (neutral) y deje el motor en ralentí.



Si la temperatura del motor no regresa a la normalidad, apague el motor inmediatamente y solicite asistencia. Consulte el capítulo "En caso de emergencia" para más información.



— **Luz de advertencia del cofre abierto (si así está equipado)**

Este indicador se ilumina cuando el cofre es liberado/abierto y no totalmente cerrado.

NOTA: Si el vehículo está en movimiento sonará también una alerta.



— **Luz de advertencia de presión del aceite**

Esta luz indica que la presión de aceite del motor está baja. La luz debe encender momentáneamente cuando se arranca el motor. Si la luz enciende mientras conduce, detenga el vehículo y pare el motor tan pronto como le sea posible. Una alerta sonará cuando se enciende esta luz.

No opere el vehículo hasta que se corrija la causa. La luz no indica la cantidad de aceite en el motor. El nivel de aceite del motor se debe verificar debajo del cofre.



— **Luz de advertencia de temperatura del aceite**

Esta luz de advertencia se iluminará para indicar que la temperatura del aceite en el motor es demasiado alta. Si esta luz se enciende mientras conduce, detenga el vehículo y apague el motor lo más pronto posible. Espere a que la temperatura del aceite regrese a los niveles normales.



— **Luz de advertencia de recordatorio del cinturón de seguridad**

Cuando el interruptor de ignición es colocado en la posición "ON/RUN", esta luz encenderá durante cinco a ocho segundos como una comprobación del foco. Durante la comprobación del foco, si el cinturón de seguridad del conductor está desabrochado, sonará una campanilla. Después de la comprobación del foco o al conducir, si el cinturón de seguridad del conductor sigue desabrochado, la luz de recordatorio del cinturón de seguridad se iluminará, permanecerá encendida y sonará la campanilla. Consulte el capítulo "Seguridad" para más información.



— **Luz de advertencia compuerta trasera abierta**

Esta luz de advertencia se ilumina cuando la compuerta trasera está abierta.

NOTA: Si el vehículo está en movimiento sonará también una alerta sonora.



— **Luz de advertencia freno del remolque desconectado (si así está equipado)**

Este indicador se enciende cuando el freno del remolque ha sido desconectado.





— **Luz de advertencia de temperatura de la transmisión (si así está equipado)**

Esta luz indica que la temperatura del líquido de la transmisión está demasiado alta, lo que puede ocurrir en condiciones de uso severas, como jalar un remolque. Si esta luz se enciende, detenga el vehículo y oríllese donde sea seguro hacerlo. Luego, ponga el motor en marcha mínima o ligeramente más rápido, con la transmisión en neutral (N) o estacionamiento (P) hasta que la luz se apague.

¡ADVERTENCIA!

Si continúa operando el vehículo mientras la luz de advertencia de la transmisión se encuentra encendida, podría provocar la ebullición del líquido, que cuando entre en contacto con los componentes de motor y transmisión a alta temperatura, puede provocar un incendio.

¡PRECAUCIÓN!

Conducir continuamente con la luz de advertencia de temperatura encendida provocará eventualmente daños o fallas en la transmisión.



— **Luz de advertencia de seguridad del vehículo (si así está equipado)**

Esta luz destellará a un ritmo acelerado por aproximadamente 15 segundos cuando la alarma del vehículo está armándose, y después, destellará lentamente hasta que la alarma del vehículo sea desarmada.

Luces de advertencia amarillas



— **Luz de advertencia de servicio al control crucero adaptativo (si así está equipado)**

Esta luz se encenderá cuando el ACC no esté operando y necesite servicio. Contacte a su distribuidor autorizado para proporcionarle servicio.

Para mayor información, refiérase a la sección de “Control Crucero Adaptativo” en el capítulo “Arranque y operación”.



— **Luz de advertencia de falla en suspensión de aire (si así está equipado)**

Este indicador se encenderá cuando la suspensión de aire tenga una falla.



— **Luz de advertencia de frenos antibloqueo (ABS)**

Esta luz monitorea al sistema de frenos antibloqueo (ABS). La luz se encenderá cuando el interruptor de ignición es colocado en la posición de encendido/en marcha y puede mantenerse hasta cuatro segundos encendida.

Si la luz permanece encendida después del arranque o se enciende y permanece encendida mientras se conduce, indica que la parte del ABS en el sistema de frenos no está funcionando y requiere de servicio. Sin embargo, el sistema de frenos convencionales continuará funcionando normalmente, si la luz de los frenos de advertencia de frenos (BRAKE) no se encuentra encendida.



Si la luz de advertencia del ABS se encuentra encendida, debe realizarle servicio al sistema de frenos lo más pronto posible y así recuperar los beneficios de los frenos antibloqueo. Si la luz de advertencia de frenos no se enciende cuando coloca la ignición en la posición Encendido/En marcha, lleve su vehículo a su distribuidor autorizado para inspección.



— **Luz de advertencia del freno de estacionamiento electrónico**

Esta luz de advertencia se iluminará para indicar cuando el freno electrónico no esté operando correctamente y se requiere de servicio. Contacte a un distribuidor autorizado.



— **Luz de advertencia de mal funcionamiento/activación del control electrónico de estabilidad (ESC)**

La luz de advertencia de mal funcionamiento/activación del ESC en el tablero de instrumentos se enciende cuando el interruptor de ignición se gira a la posición ON/RUN. Se debe apagar cuando el motor está funcionando. Si esta luz se enciende continuamente con el motor funcionando, se ha detectado un mal funcionamiento en el sistema ESC. Si esta luz permanece encendida después de varios ciclos de ignición y el vehículo ha sido conducido varios kilómetros a velocidades mayores de 48 km/h (30 mph), vea a su distribuidor autorizado tan pronto como sea posible para que se diagnostique y corrija el problema.

- La luz indicadora de ESC apagado y la luz de mal funcionamiento/activación se enciende momentáneamente cada vez que coloca el interruptor de ignición a encendido.
- El sistema ESC emitirá zumbidos o bips y destellará la luz indicadora cuando esté activo. Esto es normal; los sonidos cesarán cuando el ESC se desactive después de la maniobra que ocasionó la activación del ESC.
- Esta luz se encenderá en un evento de ESC.



— **Luz de advertencia del control electrónico de estabilidad (ESC) apagado (si así está equipado)**

Esta luz de advertencia indica que el control electrónico de estabilidad (ESC) está apagado.

Cada vez que se gira el interruptor de ignición a la posición Encendido o Accesorios, el sistema ESC estará encendido aún si previamente se hubiera apagado.



— **Luz de advertencia de falla en LaneSense® (si así está equipado)**

Esta luz de advertencia se iluminará para indicar cuando el sistema LaneSense no está operando y requiere servicio. Contacte a su distribuidor autorizado.



— **Luz de advertencia de líquido del limpiaparabrisas bajo (si así está equipado)**

Esta luz indica que el líquido del limpiaparabrisas está bajo.





— **Luz de advertencia de combustible bajo**

Esta luz se iluminará cuando el nivel de combustible llegue a 1/4 de tanque y la distancia a que se vacíe es de menos de 80 km (50 millas) y se mantendrá encendida hasta que se agregue combustible.



— **Luz de advertencia de falla/revise el motor (MIL)**

La luz Indicadora de falla/revise el motor (MIL) es parte de un sistema de diagnóstico conocido como (OBDII) que monitorea las emisiones y el sistema de control del motor. La luz se encenderá cuando el interruptor de ignición se coloca en encendido y se mantendrá encendida, como una verificación del foco, hasta que se arranque el motor. Si la luz no se enciende cuando el interruptor de ignición es colocado en la posición ON/RUN, lleve su vehículo a revisión lo más pronto posible.

Ciertas condiciones, como un tapón de la compuerta de gasolina flojo o faltante, mala calidad de combustible y demás, pueden provocar el encendido de esta luz indicadora.

Cuando el motor está encendido, la luz MIL puede destellar para alertar acerca de condiciones serias que podrían provocar la pérdida de fuerza inmediata o severos daños al convertidor catalítico. Lleve su vehículo a servicio lo más pronto posible si esto ocurre.

¡ADVERTENCIA!

Un mal funcionamiento del convertidor catalítico puede ocasionar temperaturas más altas que las temperaturas de operación. Esto puede iniciar un incendio si usted conduce o se estaciona sobre materiales que pueden quemarse, como hierba o pasto seco, madera, cartón, etc. Esto puede ocasionar un serio accidente o incluso la muerte a los ocupantes u otras personas.

¡PRECAUCIÓN!

La conducción prolongada con la MIL encendida puede causar daños adicionales al sistema de control del motor. Esto también puede afectar el rendimiento de combustible y la manejabilidad. Si se conduce cuando la MIL está parpadeando, pueden producirse prontamente daños severos al convertidor catalítico y pérdida de potencia. Se requiere el servicio inmediato.



— **Luz indicadora de falla en el bloqueo de eje trasero (si así está equipado)**

Esta luz de advertencia se iluminará para indicar que se ha detectado una falla en el bloqueo de eje trasero.



— **Luz de servicio de advertencia de colisión frontal (si así está equipado)**

Esta luz de advertencia se encenderá para indicar una falla en el sistema de advertencia de colisión frontal. Contacte a su distribuidor autorizado para realizarle servicio.



Consulte "Advertencia de colisión delantera (FCW)" en el capítulo "Seguridad" para más información.



— **Luz indicadora de servicio al sistema Stop/Start (si así está equipado)**

Esta luz de advertencia se iluminará para indicar que el sistema Stop/start no está trabajando adecuadamente y se requiere servicio. Contacte a su distribuidor autorizado.



— **Luz de advertencia de servicio a tracción 4WD (si así está equipado)**

Esta luz de advertencia se enciende para indicarle una falla con el sistema de tracción 4WD. Si la luz se mantiene encendida o se enciende mientras conduce, significa que el sistema de tracción 4WD no está funcionando correctamente. Le recomendamos conducir a su distribuidor autorizado más cercano para realizarle servicio a su vehículo de inmediato.



— **Luz de advertencia de falla del control de velocidad (si así está equipado)**

Este indicador se encenderá para indicar que el control de velocidad no está funcionando correctamente y requiere servicio. Contacte a su distribuidor autorizado.



— **Luz de advertencia del sistema de monitoreo de presión de las llantas**

La luz de advertencia se encenderá y se mostrará un mensaje para indicar que la presión de una llanta está baja más de los valores recomendados y/o está ocurriendo una pérdida de presión. En este caso, no se puede garantizar un consumo óptimo de combustible y duración de la llanta.

Si una o más llantas están en las condiciones mencionadas arriba, la pantalla mostrará las correspondientes indicaciones de cada llanta.

¡PRECAUCIÓN!

No continúe conduciendo con una o más llantas pinchadas, puede comprometer la conducción. Repare inmediatamente la llanta pinchada usando el kit de reparación y contacte a su distribuidor autorizado tan pronto como sea posible.

Cada llanta, incluyendo la de refacción (si se proporciona), se deben verificar mensualmente cuando estén frías para asegurarse de que están infladas a la presión recomendada por el fabricante, indicada en la placa del vehículo o en la etiqueta de presión de inflado de las llantas. (Si su vehículo tiene llantas de tamaño diferente que el indicado en la placa del vehículo o en la etiqueta de presión de inflado de las llantas, usted debe determinar la presión de inflado correcta para esas llantas.)

Como característica adicional de seguridad, su vehículo está equipado con un sistema de monitoreo de presión de las llantas (TPMS), el cual enciende una luz indicadora de baja presión de las llantas cuando una o más llantas están significativamente desinfladas.



Por consiguiente, cuando se ilumina la luz indicadora de baja presión de las llantas debe detenerse, revisar las llantas tan pronto como sea posible e inflarlas a la presión correcta. Conducir con una llanta muy desinflada ocasiona que la llanta se sobrecaliente y puede ocasionar que se dañe. El inflado insuficiente también reduce la economía de combustible, la vida del dibujo de la llanta, y puede afectar el manejo del vehículo y su capacidad para detenerse.

Es importante tomar en cuenta que el TPMS no sustituye el mantenimiento adecuado de las llantas y que es responsabilidad del conductor mantener la presión correcta de las llantas, aún si la falta de inflado no ha llegado al grado de activar la iluminación de la luz indicadora de baja presión de las llantas del TPMS.

Su vehículo también está equipado con un indicador de mal funcionamiento del TPMS para avisar que el sistema no está funcionando correctamente. El indicador de mal funcionamiento del TPMS está combinado con la luz indicadora de baja presión de las llantas. Cuando el sistema detecta un mal funcionamiento, la luz destella durante aproximadamente un minuto y después permanece iluminada continuamente. Esta secuencia continuará en los siguientes arranques del vehículo mientras exista la falla. Cuando el indicador de mal funcionamiento se ilumina, es posible que el sistema no pueda detectar o señalar la baja presión de la llanta como debería hacerlo. Las fallas del TPMS pueden ocurrir por varias razones, incluyendo la instalación de llantas de repuesto o de ruedas alternativas en el vehículo que impidan el funcionamiento correcto del TPMS. Revise siempre la luz de mal funcionamiento del TPMS después de reemplazar una o más llantas o ruedas, para confirmar que el reemplazo de las ruedas o llantas alternativas permiten que el TPMS continúe funcionando correctamente.

¡PRECAUCIÓN!

El TPMS ha sido optimizado para las llantas y ruedas de equipo original. Las presiones y advertencias del TPMS se establecieron para el tamaño de llantas equipadas en su vehículo. Si utiliza equipo de reemplazo que no es del mismo tamaño, tipo y/o estilo, el sistema podría funcionar incorrectamente o se podría dañar el sensor. Las ruedas no originales pueden ocasionar daños a los sensores. Si su vehículo está equipado con TPMS no use sellador para llantas que no sea original ni contrapesos de balanceo, ya que podrían ocasionar daños a los sensores.

Luces indicadoras amarillas



— *Luz indicadora de protección contra carga en suspensión de aire (si así está equipado)*

Esta luz de advertencia se iluminará para indicar que la carga máxima se ha excedido o la nivelación de carga no puede ser alcanzada en la altura de manejo actual. El modo de protección se seleccionará automáticamente para proteger el sistema de suspensión de aire, el ajuste de la suspensión de aire será limitado debido a la carga.





— **Luz indicadora de suspensión de aire off-road 1 (si así está equipado)**

Este indicador se encenderá cuando la suspensión de aire esté ajustada a Off-Road 1. Para mayor información consulte el capítulo de “Arranque y Operación”.



— **Luz indicadora de suspensión de aire off-road 2 (si así está equipado)**

Este indicador se encenderá cuando la suspensión de aire esté ajustada a Off-Road 2. Para mayor información consulte el capítulo de “Arranque y Operación”.



— **Luz indicadora de suspensión de aire altura normal (si así está equipado)**

Este indicador se encenderá cuando la suspensión de aire esté ajustada en el modo normal. Para mayor información consulte el capítulo de “Arranque y Operación”.



— **Luz indicadora de suspensión de aire altura “Aero” (si así está equipado)**

Este indicador se encenderá cuando la suspensión de aire esté ajustada en el modo aerodinámico. Para mayor información consulte el capítulo de “Arranque y Operación”.



— **Luz indicadora de suspensión de aire elevándose (si así está equipado)**

Este indicador parpadeará y alertará al conductor de que el vehículo está cambiando de altura. Para mayor información consulte el capítulo “Arranque y Operación”.



— **Luz indicadora de suspensión de aire bajando (si así está equipado)**

Este indicador parpadeará y alertará al conductor de que el vehículo está bajando. Para mayor información consulte el capítulo “Arranque y Operación”.



— **Luz del área de carga (si así está equipado)**

Esta luz se iluminará cuando se active la luz de carga presionando el botón en el interruptor de las luces.



— **Luz indicadora de advertencia de colisión frontal apagado (si así está equipado)**

Esta luz de advertencia se iluminará para indicar para indicar la advertencia de colisión frontal se encuentra apagada.



NEUTRAL— **Luz indicadora Neutral (si así está equipado)**

Esta luz alerta al conductor que la caja de transferencia del vehículo se encuentra en modo Neutral.

— **Luz indicadora de bloqueo del eje trasero (si así está equipado)**

Esta luz se activa cuando el eje trasero ha sido bloqueado.

— **Luz indicadora de entrada/salida (si así está equipado)**

Esta luz se iluminará cuando el vehículo es bajado desde la posición de altura de manejo para una fácil entrada y salida del vehículo

TOW/HAUL— **Luz indicadora de modo de arrastre (TOW/HAUL)**

Esta luz se iluminará cuando el modo de arrastre (TOW/HAUL) esté seleccionado.

— **Luz indicadora de asistencia para unión del remolque (si así está equipado)**

Esta luz se iluminará para indicar que se ha activado el asistente para unión del remolque. Para mayor información refiérase a la sección de "Monitoreo de punto ciego" en el capítulo "Seguridad".

4WD— **Luz indicadora de bloqueo del 4WD (si así está equipado)**

Este indicador alerta al conductor que el eje delantero y trasero se encuentran mecánicamente unidos. Esto hará que se divida la potencia igualmente entre ambos ejes y ambos se moverán a la misma velocidad.

4WD LOW— **Indicador 4WD Low (si así está equipado)**

Este indicador alerta al conductor sobre la activación del modo 4WD Low (de rango bajo). En este modo tanto eje trasero y delantero se encuentran mecánicamente unidos. Además indica la multiplicación de torque que se está haciendo en la caja de transferencia, esto implica una mayor capacidad de arrastre aunque limitando la velocidad máxima del vehículo.

Refiérase a la sección de "Operación de tracción en todas las llantas" (si así está equipado), en el capítulo de "Arranque y operación" para obtener mayor información.

4WD HIGH— **Indicador 4WD High (si así está equipado)**

Este indicador alerta al conductor que está activado el 4WD High (de rango alto), en este momento los ejes delantero y trasero se encuentran mecánicamente unidos.





— **Luz indicadora de esperar para arrancar (si así está equipado)**

Esta luz indicadora se iluminará por aproximadamente dos segundos cuando la ignición se cambia a la posición Arrancar. Su duración puede ser mayor basada en condiciones de funcionamiento más fríos. El vehículo no arrancará hasta que el testigo no se muestre en la pantalla.

NOTA: Es posible que la luz indicadora de espera para arrancar no se ilumine si la temperatura es lo suficientemente alta.



— **Luz indicadora de agua en combustible (si así está equipado)**

La luz indicadora de agua en combustible se ilumina cuando se detecta agua en el filtro de combustible. Si la luz continúa encendida NO arranque el vehículo antes de drenar el agua del filtro de combustible para prevenir daño al motor y vea a un distribuidor autorizado por favor.

¡PRECAUCIÓN!

La presencia de agua en el circuito del sistema de combustible puede provocar daño severo al sistema de inyección y operación irregular del motor. Si el símbolo se ilumina, contacte a un distribuidor autorizado tan pronto como sea posible para drenar el sistema. Si las indicaciones anteriores aparecen inmediatamente después de cargar combustibles, probablemente se haya vertido agua o AdBlue (UREA) en el depósito: apague el motor inmediatamente y póngase en contacto con un distribuidor autorizado.

Luces indicadoras verdes



— **Luz indicadora de control crucero adaptativo (ACC) establecido con objetivo detectado (si así está equipado)**

Esta luz se encenderá cuando el ACC esté establecido y exista algún vehículo objetivo detectado. Refiérase a la sección de Control crucero adaptativo (ACC) en el capítulo "Arranque y operación" para obtener mayor información.



— **Luz indicadora de control crucero adaptativo (ACC) establecido sin objetivo detectado (si así está equipado)**

Esta luz se encenderá cuando el ACC esté establecido y no exista un vehículo objetivo detectado. Refiérase a la sección de Control crucero adaptativo (ACC) en el capítulo "Arranque y operación" para obtener mayor información.



— **Luz indicadora de Modo ECO (si así está equipado)**

Esta luz se encenderá cuando el modo ECO (modo de economía de combustible) esté activado.





— **Luz indicadora de faros de niebla (si así está equipado)**

Esta luz muestra cuándo los faros de niebla están encendidos.



— **Luz indicadora del LaneSense (si así está equipado)**

El testigo encenderá de forma continua en color verde cuando el sistema detecte las dos líneas y éste armado y listo para brindar advertencias de torque y visuales si existe un abandono de carril desintencionadamente.

Refiérase a la sección de “LaneSense (si así está equipado)”, en el capítulo “Arranque y operación” para obtener más información.



— **Luz de estacionamiento/faros**

Este indicador se iluminará cuando las luces de estacionamiento o los faros se encienden.



— **Control electrónico de velocidad fijado (si está equipado con pantalla del módulo de instrumentos premium)**

Está luz se iluminará cuando el control electrónico de velocidad se le haya fijado a una velocidad. Consulte “Control de velocidad” en el capítulo “Arranque y operación” para más información.



— **Luz indicadora del Sistema Stop/Start activo (si así está equipado)**

Está luz se iluminará, cuando el modo “Autostop” del sistema Stop/Start esté activo.



— **Luces indicadoras de luces direccionales**

Las flechas en el módulo de instrumentos destellarán independientemente, al mismo tiempo que las luces direccionales exteriores al seleccionar izquierda o derecha moviendo la palanca multifunción hacia arriba (derecha) o hacia abajo (izquierda).

NOTA:

- Una alerta auditiva continua sonará si el vehículo viaja más de 1.6 km (1 milla) con cualquiera de las luces direccionales encendidas
- Inspeccione el vehículo en busca de luces fundidas si cualquiera de los indicadores destella a un ritmo rápido.
- Si está equipado con luces de niebla, la correspondiente al lado de activación de la luz direccional podría encenderse para proporcionar iluminación adicional.



— **Luz indicadora de 4WD AUTO (si así está equipado)**

Está luz alertará al conductor para indicarle que el vehículo está en el modo de tracción en las cuatro ruedas y que el eje delantero está activado, pero la potencia del vehículo es enviada a las ruedas traseras. El modo auto será automáticamente activado cuando el vehículo detecte pérdida de tracción.



Para mayor información consulte la sección de “Arranque y operación” (si así está equipado).

Luces indicadoras blancas



— **Luz indicadora de control crucero adaptativo (ACC) listo (si así está equipado)**

Esta luz se encenderá en un vehículo equipado con AAC, cuando este sea activado pero no en el modo “Ajustado”.

Refiérase a la sección de “Control crucero adaptativo (ACC)”, en la sección de “Arranque y operación” para obtener mayor información.



— **Indicador de control electrónico de velocidad encendido**

Está luz se iluminará, cuando el control electrónico de velocidad se haya encendido.



— **Indicador de control descenso de pendientes (HDC, si así está equipado)**

Este indicador se ilumina cuando se ha activado el control de descenso (HDC). La luz estará de un color sólido cuando el HDC esté colocado. El HDC solo puede ser habilitado cuando la caja de transferencia este en la posición 4WD LOW y la velocidad del vehículo sea menor a 32 km/h (20 mph). Si no se cumplen estas condiciones al intentar usar la característica HDC, el indicador HDC parpadeará entre encendido/apagado.



— **Luz indicadora del LaneSense (si así está equipado)**

Cuando el sistema LaneSense se encuentra activo, pero no colocado, el indicador se encontrará encendido de color blanco. Esto ocurre cuando una (izquierda o derecha) o ninguna de las líneas del carril han sido detectadas. Si se detecta solo una línea, el sistema estará listo para brindar solo advertencias visuales en caso de un abandono de carril involuntario sobre la línea detectada. Refiérase a la sección de “LaneSense (si así está equipado)”, en el capítulo “Arranque y operación” para obtener mayor información.



— **Control electrónico de velocidad fijado (si está equipado con pantalla del modulo de instrumentos base/gama media)**

Está luz se iluminará cuando el control electrónico de velocidad se le haya fijado a una velocidad. Consulte “Control de velocidad” en el capítulo “Arranque y operación” para más información.

Luces indicadoras azules



— *Indicador de luces altas*

Esta luz indica que los faros delanteros están en luces altas. Presione la palanca de multifunciones hacia el tablero para cambiar las luces y colócalas en alto, jale la palanca de multifunciones para cambiar las luces a bajas. Si la puerta del conductor está abierta, o los faros o las luces de estacionamiento están encendidas, este indicador se iluminará y sonará una campanilla.

SISTEMA DE DIAGNÓSTICO A BORDO – OBD II

Su vehículo está equipado con un sistema sofisticado de diagnóstico a bordo llamado OBD II. Este sistema realiza el monitoreo del desempeño de los sistemas de emisiones, motor y control de la transmisión automática. Cuando estos sistemas funcionan correctamente, su vehículo tendrá un desempeño y rendimiento de combustible excelentes, además de que las emisiones del motor cumplirán con los reglamentos gubernamentales.

Si alguno de estos sistemas requiere servicio, el sistema OBD II encenderá la “Luz Indicadora de Mal Funcionamiento” (MIL). También guardará códigos de diagnóstico y otra información que ayudará a su técnico de servicio a realizar reparaciones. Aun cuando usted pueda manejar su vehículo sin recurrir a una grúa, acuda a servicio con su distribuidor autorizado tan pronto como sea posible.

¡PRECAUCIÓN!

- La conducción prolongada con la “Luz Indicadora de Mal Funcionamiento” encendida puede causar daños adicionales al sistema de control de emisiones. Esto también puede afectar el rendimiento de combustible y la capacidad de conducción. El vehículo debe recibir servicio antes de realizar cualquier prueba de emisiones.
- Si la “Luz Indicadora de Mal Funcionamiento (MIL)” parpadea cuando el motor está en marcha, se producirán pronto daños severos al convertidor catalítico y pérdida de potencia. Lleve su vehículo a revisión con su distribuidor lo antes posible.

Seguridad cibernética del sistema de diagnóstico a bordo (OBD II)

Su vehículo está equipado con un sistema de diagnóstico a bordo (OBD II) y un puerto de conexión para permitirle acceder a la información relativa al rendimiento del control de emisiones del vehículo. Técnicos de servicio autorizados pueden necesitar acceder a esta información para asistir el diagnóstico y servicio del sistema de emisiones y del vehículo.



¡ADVERTENCIA!

- SÓLO un técnico de servicio autorizado debe conectar equipo al puerto de conexión OBD II para realizar diagnóstico y servicio a su vehículo.
- Si se conecta un equipo no autorizado al puerto del OBD II, como un dispositivo de rastreo, podría ser:
 - Que los sistemas del vehículo, incluyendo los sistemas relativos a la seguridad sean dañados y provocar una pérdida de control del vehículo, resultando en un accidente con lesiones serias o la muerte.
 - Acceso, o permitir el acceso a otros, de la información almacenada en los sistemas del vehículo, incluyendo información personal.

PROGRAMAS DE MANTENIMIENTO DE INSPECCIÓN DE EMISIONES

Pasar el sistema de control de emisiones del vehículo podría ser un requerimiento legal en algunas localidades. La falla de la prueba del control de emisiones podría impedir la circulación del vehículo.



Para los Estados que tengan requerimiento de I/M (inspección y mantenimiento), esta verificación comprueba lo siguiente: la luz indicadora de mal funcionamiento (MIL) está funcionando y no se enciende cuando el motor está en marcha y el sistema OBD II (diagnóstico a bordo) está listo para la prueba.

Normalmente, el sistema OBD II ya está listo. Pero podría no estarlo si recientemente ha recibido servicio, si ha tenido la batería descargada o si se le ha reemplazado. Si el sistema OBD II determina que no está listo para la prueba, su vehículo podría fallar la prueba.

Su vehículo tiene una prueba simulada con la llave de ignición la cual puede usar antes de ir a la estación de prueba. Para verificar si el sistema de OBD II de su vehículo está listo, usted debe de hacer lo siguiente:

1. Coloque el interruptor de ignición a la posición de encendido, pero aún no de marcha al motor.

NOTA: Si le da marcha al motor tiene que empezar el procedimiento nuevamente.

2. Tan pronto como coloque la ignición en la posición encendido, usted verá el símbolo (MIL) encendido como cualquier otro testigo.
3. Aproximadamente 15 segundos después, una de las dos cosas sucederá:
 - El testigo "MIL" destellará por aproximadamente 10 segundos y entonces se iluminará completamente hasta que usted gire la llave a la posición de "OFF" o dé marcha al motor. Esto significa que el sistema de OBD II de su vehículo no está listo y no debe continuar con la estación I/M.
 - El "MIL" no destella y está completamente iluminado hasta que coloque el interruptor de ignición en la posición Asegurado o dé marcha al motor. Esto significa que el sistema de OBD II de su vehículo está listo y puede continuar con la estación I/M.



Si su sistema OBD II **no está listo** usted deberá ver a su distribuidor autorizado. Cabe aclarar que si a su vehículo le fue hecho el servicio recientemente o si ha tenido la batería baja o se le ha reemplazado, puede ser que no necesite más que manejar el vehículo como normalmente lo hace para actualizar el sistema. Vuelva a verificar con la rutina antes mencionada para comprobar que está listo.

No obstante, si el sistema OBD II de su vehículo está o no listo y si el símbolo (MIL) está iluminado durante la operación normal del vehículo deberá de llevarlo al servicio antes de ir a la estación I/M. La estación I/M puede fallar en su vehículo porque la MIL está encendida con el motor encendido.



ARRANQUE Y OPERACIÓN

Contenido

■	PROCEDIMIENTOS DE ARRANQUE	183
•	Transmisión automática	183
•	Característica de arranque de toque.....	183
•	Keyless Enter-N-Go — Ignición	184
•	Arranque después de estacionamiento prolongado.....	187
•	Si el motor no arranca	187
•	Después del arranque	188
■	CALENTADOR DEL BLOQUE DEL MOTOR (SI ASÍ ESTÁ EQUIPADO)	189
■	RECOMENDACIONES SOBRE EL ASENTAMIENTO DEL MOTOR	189
■	FRENO DE ESTACIONAMIENTO	190
•	Freno de estacionamiento eléctrico (EPB).....	190
■	TRANSMISIÓN AUTOMÁTICA	195
•	Interbloqueo de la ignición	196
•	Sistema de interbloqueo para transmisión/frenos.....	196
•	Transmisión automática de 8 velocidades (si así está equipado)....	196
•	Cuando utilizar el modo TOW/HAUL (arrastre/ remolque).....	205
■	FUNCIONAMIENTO DE LA TRACCIÓN EN LAS CUATRO RUEDAS (SI ASÍ ESTÁ EQUIPADO)	205
•	Caja de transferencia electrónica de 4 posiciones (si así está equipado)	205
•	Caja de transferencia electrónica de 5 posiciones (si así está equipado)	208
■	SISTEMA DE SUSPENSIÓN DE AIRE CON NIVELACIÓN ACTIVA (SI ASÍ ESTÁ EQUIPADO)	211
•	Descripción.....	211
•	Modos de la suspensión de aire.....	214
•	Mensajes de la pantalla del módulo de instrumentos	215
•	Operación.....	216
■	SISTEMA DE SUSPENSIÓN DE AIRE CON NIVELACIÓN ACTIVA — GRUPO OFF-ROAD (SI ASÍ ESTÁ EQUIPADO)	217



- Modos de la suspensión de aire..... 219
- Mensajes de la pantalla del módulo de instrumentos 220
- Operación..... 221
- **SISTEMA DE BLOQUEO DEL EJE (SI ASÍ ESTÁ EQUIPADO) 222**
- **DIFERENCIAL DE DESLIZAMIENTO LIMITADO (SI ASÍ ESTÁ EQUIPADO) 223**
- **DIRECCIÓN ASISTIDA..... 224**
 - Dirección eléctrica 224
- **TECNOLOGÍA DE AHORRO DE COMBUSTIBLE EN MOTOR DE 5.7L (SI ASÍ ESTÁ EQUIPADO) 225**
- **SISTEMA DE PARO/ARRANQUE DE MOTOR (STOP/START, SI ASÍ ESTÁ EQUIPADO)..... 225**
 - Modo automático..... 225
 - Posibles razones de ausencia de apagado automático del motor (Autostop) 226
 - Arrancar el motor mientras se encuentra en modo Autostop 227
 - Para desactivar el sistema de Paro/Arranque del motor manualmente 228
 - Para activar el sistema de Paro/Arranque del motor manualmente. 228
 - Falla del sistema 228
- **CONTROLES ELECTRÓNICOS DE VELOCIDAD (SI ASÍ ESTÁ EQUIPADO) 228**
 - Control electrónico de velocidad (si así está equipado)..... 229
 - Control de cruceo adaptativo (ACC) (si así está equipado)..... 231
- **SISTEMA DE AYUDA DELANTERO Y TRASERO PARA ESTACIONARSE, PARKSENSE® (SI ASÍ ESTÁ EQUIPADO)..... 245**
 - Sensores del sistema ParkSense® 246
 - Pantalla de advertencia del sistema ParkSense® 247
 - Pantalla del Sistema ParkSense® 247
 - Habilitación y deshabilitación del sistema ParkSense® 250
 - Servicio al sistema de ayuda para estacionarse ParkSense 250
 - Limpieza del sistema ParkSense 251
 - Precauciones al usar el sistema ParkSense 251
 - Activación y Desactivación del Sistema de asistencia de estacionamiento activo ParkSense®.....254



• Operación de la asistencia del lugar de estacionamiento paralelo/perpendicular.....	255
■ LANESENSE — ALERTA DE SALIDA DE CARRIL (SI ASÍ ESTÁ EQUIPADO)	258
• Operación de LaneSense.....	258
• Encendiendo o apagando del LaneSense	259
• Pantalla de advertencia de LaneSense.....	259
• Cambio del estado del LaneSense	262
■ CÁMARA TRASERA DE REVERSA PARKVIEW® (SI ASÍ ESTÁ EQUIPADO)	262
■ SISTEMA DE CÁMARA DE VISTA ENVOLVENTE (SI ASÍ ESTÁ EQUIPADO)	265
■ CÁMARAS DE REMOLQUE (SI ASÍ ESTÁ EQUIPADO)	269
• Sistema de cámara de vista envolvente del remolque (si así está equipado).....	269
■ CARGA DE COMBUSTIBLE	274
■ CARGA DEL VEHÍCULO	276
• Tasa de peso bruto vehicular (GVWR).....	276
• Carga útil.....	276
• Tasa de peso bruto en el eje (GAWR).....	276
• Tamaño de la llanta	277
• Tamaño del Rin	277
• Presiones del inflado.....	277
• Peso vehicular.....	277
• Carga.....	277
■ ARRASTRE DE REMOLQUE	278
• Definiciones comunes de arrastre.....	278
• Tipo de enganche de remolque y peso máximo del remolque.....	282
• Control de dirección de reversa del remolque.....	283
• Requerimientos de arrastre.....	287
• Módulo integrado de frenos para remolque (si así está equipado) ..	289
• Consejos de arrastre.....	294
■ BARREDORA DE NIEVE	295
• Arrastre recreativo – modelos de tracción de 4 ruedas.....	299



- Cambio a Neutral (N) 299
- **CONDUCCIÓN A TRAVÉS DE AGUA** **302**
 - Conducción sobre superficies resbaladizas 302
 - Manejo a través de agua 303
 - Consejos de conducción en todo terreno 304
 - Después de la conducción fuera del camino (“Off-Road”) 304



PROCEDIMIENTOS DE ARRANQUE

Antes de arrancar su vehículo, ajuste su asiento, el espejo interior y exterior, colóquese el cinturón de seguridad y si los hubiera, pida al resto de los ocupantes que se abrochen sus cinturones de seguridad.

El motor de arranque no deberá operar más de 10 segundos de intervalo. Espere unos 10 o 15 segundos entre cada intervalo para proteger el motor de arranque de sobrecalentamiento.

¡ADVERTENCIA!

- Al abandonar el vehículo, asegúrese que el modo de ignición de la llave se encuentre en el modo "Apagado", retire el transmisor del cierre del vehículo.
- Nunca deje a un niño sólo en un vehículo o con acceso a un vehículo que no tenga los seguros activados. Dejar a un niño solo y desatendido en un vehículo es peligroso por diversas razones. Un niño u otras personas pueden salir lastimados de forma severa e incluso fatal. Los niños deberán ser advertidos de no tocar el pedal del freno, el freno de estacionamiento o el selector de cambios.
- No deje el transmisor de la llave en o cerca del vehículo o en un lugar accesible para niños, y no deje un vehículo equipado con el sistema de arranque remoto sin llave en modo de ACC u ON/RUN. Un niño podría operar ventanas eléctricas, controles, o mover el vehículo.
- No deje niños o animales dentro de un vehículo estacionado en clima cálido. La temperatura del interior del vehículo es mucho mayor que la del exterior, aun y cuando deje las ventanas medio abiertas, la temperatura puede subir tanto que podría causar daños severos o la muerte.

Transmisión automática

Arranque el motor con el selector de cambios en la posición estacionamiento (P). Aplique el freno antes de cambiar a cualquier rango de conducción.

NOTA:

- Este vehículo está equipado con un sistema de interbloqueo de los cambios de la transmisión. El pedal del freno debe pisarse para cambiar a la posición de estacionamiento (P).
- Si está equipado con la transmisión de 8 velocidades, arrancar el vehículo en la posición neutral no será posible a menos que el freno manual sea colocado. Para conocer más acerca de la operación del freno manual, consulte la sección de "En caso de emergencia".

Característica de arranque de toque

No pise el acelerador. Coloque el interruptor de la ignición brevemente a la posición de START y suéltelo. La marcha continuará funcionando y será desactivada automáticamente una vez que el motor haya encendido.



Keyless Enter-N-Go — Ignición

Esta característica le permite al conductor operar la ignición con presionar un botón, siempre y cuando, el control de llave se encuentre dentro del habitáculo del vehículo.

Arranque normal encender usando del botón “Engine Start/Stop” (Encender/Parar motor)

Para encender el motor usando el botón Start/Stop

1. La transmisión debe estar en “P” (Estacionamiento).
2. Presione y mantenga oprimido el pedal del freno mientras presiona el botón de arranque/paro del motor una vez.
3. El sistema arranca el vehículo el vehículo. Si el vehículo no arranca, el motor de arranque se desacoplará automáticamente después de 10 segundos.
4. Si desea detener el giro del motor antes de que el motor arranque, presione nuevamente el botón.

Apagar el motor usando el botón “Engine Start/Stop” (Encender/Parar motor)

1. Coloque el selector de cambios en la posición de estacionamiento, luego presione y libere el botón Start/Stop. El interruptor de ignición volverá a la posición de apagado.
2. Si el selector de cambios no está en la posición de estacionamiento, el botón Start/Stop deberá ser presionado por más de dos segundos o presionarlo tres veces cuando la velocidad del vehículo sea por encima de 8 km/h (5 mph) antes de apagar el motor. El interruptor de la ignición permanecerá en la posición de ACC hasta que el selector de cambios sea llevado a la posición de estacionamiento y presionado dos veces para llevarlo a la posición de apagado.
3. Si el selector de cambios no está en PARK y el El botón ENGINE START/STOP se pulsa una vez con la velocidad del vehículo superior a 5 mph (8 km / h), el panel de instrumentos mostrará un mensaje que dice “Vehicle “Not In Park” y el motor seguirá en funcionamiento. Nunca deje un vehículo sin estar en la posición PARK, o podría moverse o avanzar.

NOTA: Si el selector de cambios no está en la posición de estacionamiento, y el botón start/stop es presionado una vez con la velocidad del vehículo menor a 8 km/h (5mph) el motor se apagará y la ignición permanecerá en la posición de ACC. Si la velocidad del vehículo cae por abajo de 1.9 km/h (1.2 mph), el vehículo podría autodetenerse. Consulte la característica de “AutoPark” más adelante.

Funciones del botón start/stop (arranque sin llave) con el pie del conductor fuera del pedal del freno (en la posición de “P” (Estacionamiento o “N” Neutral)

El botón de start/stop opera muy similar a un interruptor de ignición. Tiene tres modos: OFF (apagada), ACC (accesorios) y RUN (encendido).



Para cambiar el modo de la ignición sin arrancar el motor y usar los accesorios, siga estos pasos:

1. Comenzando con el interruptor de ignición en la posición apagado:
2. Presione una vez el botón "ENGINE START/STOP" (Arranque/Paro del motor) para cambiar el modo de la ignición a la posición de accesorios.
3. Presione una segunda vez el botón "ENGINE START/STOP" (Arranque/Paro del motor) para cambiar el modo de la ignición a la posición de encendido.
4. Presione una tercera vez el botón "ENGINE START/STOP" (Arranque/Paro del motor) para cambiar el modo de la ignición a la posición de apagado.

AutoPark (selector de cambios giratorio y transmisión de 8 velocidades solamente)

El AutoPark es una función complementaria para ayudar a colocar el vehículo en posición de estacionamiento si ocurrieran las situaciones de las siguientes páginas. Es un sistema de respaldo y no se debe basar en él como el método principal para colocar el vehículo en la posición de estacionamiento. AutoPark no está diseñado para reemplazar la necesidad de colocar su vehículo en la posición de Park (Estacionamiento).

Las condiciones por las cuales el AutoPark se colocará están enlistadas en las siguientes páginas.

¡ADVERTENCIA!

- La falta de atención del conductor puede provocar que no coloque el vehículo en la posición de "P" (Estacionamiento) correctamente. **VERIFIQUE VISUALMENTE** que el rango "P" se muestre en la pantalla del módulo de instrumentos y en el selector de cambios para confirmar que el vehículo está en la posición de ESTACIONAMIENTO. Como precaución adicional, siempre aplique el freno de estacionamiento.
- AutoPark es una función suplementaria. No está diseñado para reemplazar la necesidad de colocar su vehículo en la posición de Park (Estacionamiento). Es un sistema de respaldo y no debe ser utilizado como el método primario en que el conductor coloque el vehículo en "P" (estacionamiento)

Si el vehículo no está en "P" (Estacionamiento) y el conductor apaga el motor, el vehículo activará la función de AutoPark.

AutoPark se activará cuando ocurran todos los siguientes casos:

- Vehículo equipado con selector de cambios giratorio y transmisión de 8 velocidades.
- Vehículo no está en "P" (estacionamiento)
- Si la velocidad del vehículo es de 1.9 km/h (1.2 mph) o menor.
- El interruptor de ignición es cambiado de la posición de ON/RUN a ACC.



NOTA: Para vehículos equipados con Keyless Go, el interruptor de ignición cambiará al de modo accesorios (ACC). Después de 30 minutos el interruptor de ignición cambiará a la posición de "OFF" (apagado) a menos que el conductor coloque el interruptor de ignición en la posición de apagado.

Si el vehículo no está en "P" (Estacionamiento) y el conductor sale del vehículo con el motor andando, se activará la función AutoPark.

AutoPark se activará cuando ocurran todos los siguientes casos:

- Vehículo equipado con selector de cambios giratorio y transmisión de 8 velocidades.
- Si el vehículo no está en "P" (Estacionamiento).
- Si la velocidad del vehículo es de 1.9 km/h (1.2 mph) o menos.
- Si el cinturón de seguridad del conductor está desabrochado.
- Si la puerta del conductor está abierta.
- Si el pedal del freno no está presionado.

El mensaje "AutoPark activado cambie a "P" y luego cambie a velocidad" se mostrará en la pantalla del módulo de instrumentos.

NOTA: En algunos casos el icono ParkSense se mostrará en la pantalla del módulo de instrumentos. En este caso el cambiador debe ser regresado a la posición de "P" para seleccionar la velocidad deseada.

Si el conductor cambia a "P" (Estacionamiento) mientras el vehículo está en movimiento, la función AutoPark puede activarse.

AutoPark se activará SOLAMENTE cuando la velocidad del vehículo sea de 1.9 km/h (1.2 mph) o menor.

Se mostrará el mensaje "La velocidad del vehículo es muy alta para cambiar a P" en la pantalla del módulo de instrumentos si la velocidad del vehículo es mayor a 1.9 km/h (1.2 mph).

¡PRECAUCIÓN!

Si la velocidad del vehículo es mayor a 1.9 km/h (1.2 millas), la transmisión cambiará a NEUTRAL hasta que se cumpla la condición arriba mencionada. Un vehículo en dejado en la posición de NEUTRAL puede moverse. Como una precaución adicional, siempre aplique el freno de estacionamiento cuando salga del vehículo.

4WD LOW (si así está equipado)

La función AutoPark será deshabilitada cuando opere el vehículo en 4WD LOW.

El mensaje "AutoPark deshabilitado" será mostrado en la pantalla del módulo de instrumentos".



Advertencias adicionales serán dadas al cliente bajo estas condiciones:

- Vehículo no está en “P” (estacionamiento)
- La puerta del conductor está abierta
- Vehículo está en rango 4WD LOW

El mensaje “**AutoPark no está colocado**”, será mostrado en la pantalla del módulo de instrumentos. Habrá una advertencia sonora hasta que cambie el vehículo a la posición de “P” (estacionamiento) o la puerta del conductor sea cerrada.

SIEMPRE REVISE VISUALMENTE que su vehículo esté en la posición de “P” (Estacionamiento) mostrando la P en la pantalla del módulo de instrumentos y/o en el selector de cambios. Como una precaución adicional, siempre aplique el freno de estacionamiento.

Arranque después de estacionamiento prolongado**NOTA:**

- La condición de estacionamiento prolongado tiene lugar cuando el vehículo ha permanecido sin ser arrancado o conducido durante al menos 30 días.
1. Instale un cargador de batería o cables pasacorrente a la batería a fin de asegurar una carga completa de la batería durante el ciclo arranque.
 2. Coloque el encendido en la posición START y suéltelo cuando arranque el motor. Para los sistema de encendido Keyless Enter'n Go mantenga presionados el pedal del freno mientras se pulsa el Botón START/STOP una vez.
 3. Si el motor no arranca en los primeros 10 segundos, espere de 10 a 15 segundos más para permitir que el motor de arranque se enfríe, enseguida repita el procedimiento.
 4. Si el motor no arranca después de ocho intentos posteriores, permita que el el motor de arranque se enfríe durante al menos 10 minutos, enseguida repita el procedimiento.

¡PRECAUCIÓN!

Para evitar daños al motor de arranque no ciclar la ignición cada diez segundos a la vez. Espere por lo menos de 10 a 15 segundos antes de intentarlo nuevamente.

Si el motor no arranca

Si el motor no arranca después de seguir el procedimiento “Arranque normal” y el vehículo no ha experimentado condiciones de estacionamiento prolongado, mencionadas anteriormente puede que el motor se encuentre ahogado. Pise el pedal del acelerador completamente hasta el piso y manténgalo ahí mientras arranca el motor. Esto debe eliminar cualquier exceso de combustible en caso de que el motor esté ahogado.



El motor de arranque se acoplará automáticamente, funcionará durante 10 segundos y luego se desacoplará. Una vez que esto ocurra, libere el pedal del acelerador y el pedal del freno, espere de 10 a 15 segundos, luego repita el procedimiento de arranque normal.

¡ADVERTENCIA!

- Nunca vierta combustible ni otros líquidos inflamables en la abertura de entrada de aire del cuerpo del acelerador para tratar de arrancar el vehículo. Esto podría generar una llama intensa repentina y ocasionarle graves lesiones personales.
- No intente empujar o remolcar su vehículo para que arranque. Los vehículos equipados con transmisión automática no se pueden arrancar de esta forma. El combustible sin quemar puede entrar al convertidor catalítico y cuando el motor arranque, se encenderá y dañará el convertidor y el vehículo.
- Si el vehículo tiene descargada la batería, se pueden utilizar cables pasa corriente para arrancar con una batería auxiliar o la batería de otro vehículo. Este tipo de arranque puede ser peligroso si se realiza incorrectamente. Consulte "Procedimiento de arranque con cables pasa corriente", en la sección "En caso de emergencia" en este manual.

¡PRECAUCIÓN!

Para no dañar el motor de arranque, no arranque el motor por más de 10 segundos cada vez. Espere de 10 a 15 segundos antes de intentar nuevamente.

Si el motor está ahogado, puede arrancar para funcionar, pero no tener suficiente potencia para continuar trabajando al soltar la llave. Si esto ocurre, continúe haciendo girar el motor con el pedal del acelerador presionado hasta el piso. Libere el pedal del acelerador y la llave una vez que el motor esté trabajando suavemente.

Si el motor no muestra señales de arrancar después de dos intervalos de 10 segundos de hacerlo girar manteniendo el pedal del acelerador hasta el piso, espere de 10 a 15 segundos, luego repita el procedimiento de "Arranque normal".

Operación en clima frío (por abajo de -30°C o -22°F)

Para asegurar el arranque en temperaturas extremas, se recomienda el uso de un calentador alimentado externamente para bloque de motor (disponible con su distribuidor autorizado).

Después del arranque

La velocidad de marcha mínima es controlada automáticamente y disminuirá conforme se caliente el motor.



CALENTADOR DEL BLOQUE DEL MOTOR (SI ASÍ ESTÁ EQUIPADO)

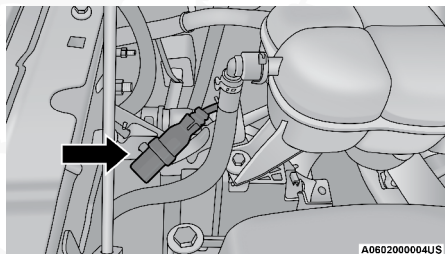

Ubicación del cable del calentador

El calentador del bloque del motor calienta el motor y permite los arranques más rápidos en clima frío. Conecte el cable a una toma eléctrica estándar de corriente alterna (AC) de 110-115 voltios con un cable de extensión de tres conductores con conexión a tierra.

Para asegurar el arranque a estas temperaturas, se recomienda que use un calentador externo del bloque del motor (disponible en un distribuidor autorizado).

El cable del calentador del bloque del motor está enrutado debajo del cofre del lado del pasajero, al lado de la botella del refrigerante del motor.

¡ADVERTENCIA!

Recuerde desconectar el cable antes de conducir. Dañar el cable eléctrico de 110-115 voltios podría ocasionar que alguien se electrocute.

RECOMENDACIONES SOBRE EL ASENTAMIENTO DEL MOTOR

No se requiere un largo periodo de asentamiento para el motor y el tren motriz (transmisión y eje) en su vehículo.

Conduzca moderadamente durante los primeros 500 km (300 millas). Después de los primeros 100 km (60 millas), son recomendables las velocidades hasta 80 o 90 km/h (50 o 55 mph) tomando en cuenta los límites de tráfico locales.

En velocidad de crucero, las aceleraciones breves con el pedal del acelerador totalmente pisado, dentro de los límites de las leyes de tráfico locales, contribuyen a un buen asentamiento. La aceleración total con un rango de velocidad bajo puede ser dañina y se debe evitar.

El aceite del motor instalado en la fábrica es un lubricante de alta calidad del tipo conservador de energía. Los cambios de aceite deben ser consistentes con las condiciones climáticas anticipadas en las que se operará el vehículo. Para ver la viscosidad y los grados de calidad recomendados, refiérase a "Líquidos, lubricantes y partes genuinas" en "Especificaciones técnicas".



¡PRECAUCIÓN!

Nunca se deben usar aceites no detergentes ni aceites minerales puros en el motor o puede causarle daño.

NOTA: Un motor nuevo puede consumir algo de aceite durante los primeros miles de kilómetros (millas) de operación. Esto se debe considerar como una parte normal del asentamiento y no interpretarse como una indicación de un problema. Por favor verifique el nivel del aceite con el indicador del aceite de motor eventualmente durante el periodo de asentamiento. Agregue aceite si se requiere.

FRENO DE ESTACIONAMIENTO

Freno de estacionamiento eléctrico (EPB)

Su vehículo está equipado con un sistema de freno de estacionamiento eléctrico (EPB) que ofrece una operación simple y algunas características adicionales que hacen que el freno de estacionamiento sea más conveniente y útil.

El freno de estacionamiento está pensado especialmente para evitar que el vehículo se mueva mientras está estacionado. Antes de salir del vehículo, asegúrese de poner el selector de velocidades en estacionamiento (P) y colocar el freno de estacionamiento.

Puede activar el freno de estacionamiento de dos maneras:

- Manualmente aplicando el interruptor del freno de estacionamiento.
- Automáticamente, activando la función de freno de estacionamiento automático (Auto Park Brake) en las características programables por el cliente en el Sistema Uconnect.

El interruptor del freno de estacionamiento está localizado en el módulo de instrumentos a la izquierda del volante (debajo del interruptor de los faros.)

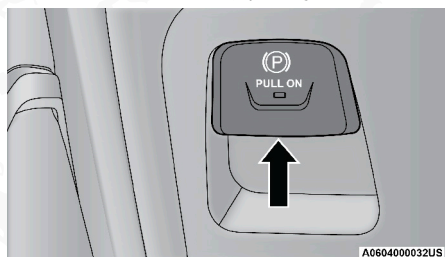

Interruptor del freno de estacionamiento eléctrico

Para aplicar el freno de estacionamiento manualmente, jale hacia arriba el interruptor momentáneamente. Es posible que escuche un ligero zumbido en la parte trasera del vehículo mientras que el freno de estacionamiento se acopla. Una vez que el freno está totalmente aplicado, la luz de advertencia del freno de estacionamiento en el tablero de instrumentos y el indicador en el interruptor se iluminarán.

Si su pie está en el pedal del freno mientras aplica el freno de estacionamiento, puede notar un pequeño movimiento del pedal del freno. El freno de estacionamiento puede ser aplicado incluso con el motor apagado, sin embargo, sólo puede ser liberado cuando el interruptor de ignición está en la posición de encendido (On/Run).

NOTA: Una luz de falla se iluminará si el interruptor del EPB se mantiene por más de 20 segundos en la posición de liberación o aplicación. La luz se apagará cuando se libere el interruptor.

Si la característica de freno de estacionamiento automático "Auto Park Brake" está activada, el freno de estacionamiento automáticamente se acoplará cuando la transmisión se ponga en estacionamiento "P" o con transmisión manual cuando el interruptor de ignición es apagado. Una vez que el freno de estacionamiento está aplicado, la luz de advertencia del freno de estacionamiento en el módulo de instrumentos se iluminará. Si su pie está en el pedal del freno puede notar un pequeño movimiento del pedal del freno mientras el freno de estacionamiento es aplicado.

El freno de estacionamiento se liberará automáticamente cuando el interruptor de ignición está en la posición de encendido, la transmisión se encuentra en conducción "D" o reversa "R", el cinturón de seguridad del conductor es abrochado y se hace el intento de conducir.

Para liberar el freno de estacionamiento manualmente, el interruptor de ignición debe estar en la posición de encendido. Coloque su pie en el pedal del freno, empuje momentáneamente hacia abajo el interruptor del freno de estacionamiento. Es posible que escuche un ligero zumbido en la parte trasera del vehículo mientras que el freno de estacionamiento se desacopla. Podría notar un pequeño movimiento del pedal de freno. Una vez que el freno de estacionamiento esté totalmente desacoplado, la luz en el módulo de instrumentos se apagará.

NOTA: Cuando se estacione en una pendiente, es importante que gire las ruedas delanteras hacia el borde de la acera cuando la pendiente sea hacia abajo gire las ruedas al lado opuesto del borde de la acera cuando la pendiente sea hacia arriba. Aplique el freno de estacionamiento antes de poner el selector de cambios en estacionamiento "P", de lo contrario la carga en el mecanismo de bloqueo de la transmisión puede dificultar mover la palanca fuera de estacionamiento "P".



El freno de estacionamiento siempre debe estar aplicado cuando el conductor no esté en el vehículo.

¡ADVERTENCIA!

- Nunca utilice la posición de estacionamiento “P” como un sustituto del freno de estacionamiento. Siempre aplique el freno de estacionamiento cuando se estacione para evitar el movimiento del vehículo y posibles lesiones o daños.
- Cuando salga del vehículo siempre retire el transmisor de la llave del interruptor de ignición y ciérrelo.
- Nunca deje niños solos en el vehículo o con acceso a un vehículo abierto. Permitir a los niños estar en un vehículo sin vigilancia es peligroso por numerosas razones. Un niño u otras personas podrían salir lastimadas de forma severa e incluso de muerte. Los niños deben ser advertidos de no tocar el freno de estacionamiento, el pedal del freno o el selector de cambios.
- No deje el transmisor de la llave en o cerca del vehículo, o en un lugar accesible para los niños y no deje un vehículo equipado con Keyless Enter-N-Go™ (Acceso remoto sin llave) en la posición de Accesorios o Encendido/En conducción. Un niño podría operar las ventanas eléctricas, otros controles o mover el vehículo.
- Cerciórese de que el freno de estacionamiento esté completamente desacoplado antes de conducir; de no hacerlo podría llevar a una falla del freno y a un accidente.
- Siempre aplique completamente el freno de estacionamiento cuando abandone su vehículo o éste puede rodar y causar daño o lesiones. Asimismo, asegúrese de dejar la transmisión en estacionamiento “P”. No hacerlo puede permitir que el vehículo ruede y causar daño o lesiones.

¡PRECAUCIÓN!

Si la “Luz de advertencia de los frenos” se mantiene encendida con el freno de estacionamiento liberado, esto indica una falla en el sistema de frenos. Deberá darle servicio de inmediato al sistema de frenos con un distribuidor autorizado.

Si las circunstancias hacen necesario acoplar el freno de estacionamiento mientras el vehículo está en movimiento, mantenga la presión en el interruptor eléctrico del freno de estacionamiento durante el tiempo que sea necesario. La luz de advertencia del freno de estacionamiento se iluminará y escuchará un sonido continuo de campanillas. Las luces de freno trasero también se encenderán automáticamente mientras el vehículo permanezca en movimiento.



Para desacoplar el freno de estacionamiento cuando el vehículo está en movimiento libere el interruptor. Si llega a hacer alto total usando el freno de estacionamiento, cuando el vehículo alcanza aproximadamente 5 Km/h (3 mph), el freno de estacionamiento permanecerá acoplado.

¡ADVERTENCIA!

Conducir el vehículo con el freno de estacionamiento acoplado o usar el freno de estacionamiento para detener el vehículo puede causar serios daños al sistema de frenos. Asegúrese que el freno de estacionamiento se encuentre desacoplado por completo antes de conducir; no seguir esta instrucción puede provocar fallas en los frenos y un posible accidente.

En el improbable caso de un mal funcionamiento del sistema de freno de estacionamiento eléctrico, una luz amarilla de falla del EPB se iluminará. Esto puede estar acompañado por el parpadeo de la lámpara de advertencia del freno. En este caso, es urgente el servicio al sistema del freno eléctrico. No confíe en el freno de estacionamiento para mantener el vehículo detenido.

Freno de estacionamiento automático (Auto Park Brake)

El freno de estacionamiento eléctrico se puede programar para aplicarlo de forma automática cada vez que el vehículo está parado y la transmisión automática se coloca en estacionamiento "P", o con transmisión manual, cada vez que el interruptor de ignición es girado a la posición de apagado. El freno de estacionamiento se activa y desactiva mediante la selección de las características programables del sistema Uconnect®.

Cualquier aplicación automática el freno de estacionamiento se puede evitar presionando el interruptor EPB a la posición de liberación, mientras que la transmisión está en estacionamiento "P".

Acoplamiento seguro (Safehold)

El acoplamiento seguro es una característica de seguridad del sistema del freno de estacionamiento eléctrico que acopla el freno de estacionamiento automáticamente si el vehículo se deja sin asegurar y el interruptor de ignición se encuentra en la posición de ON/RUN.

El freno de estacionamiento se aplicará automáticamente si ocurren todas las condiciones siguientes:

- El vehículo está detenido
- No hay ningún intento por presionar el pedal del freno o acelerador
- El cinturón de seguridad se encuentra desabrochado,
- La puerta del conductor se encuentra abierta,

El acoplamiento seguro puede ser anulado temporalmente presionando el interruptor del freno de estacionamiento eléctrico en condiciones en que normalmente el acoplamiento seguro se llevaría a cabo. Una vez anulado manualmente el acoplamiento seguro se habilitará de nuevo una vez que el vehículo alcanza 20 Km/h (12 mph) o el interruptor de ignición se gira a la posición de apagado y nuevamente a encendido.



Modo de servicio de frenos

Se recomienda tener los frenos revisados por un distribuidor autorizado. Sólo debe hacer las reparaciones en las que tenga los conocimientos y el equipo adecuado. Sólo debe entrar en el modo de freno de servicio durante el servicio de los frenos.

Cuando de servicio a los frenos, podría ser necesario que empuje el pistón trasero en la parte trasera del agujero del caliper. Con el sistema de freno de estacionamiento eléctrico, esto sólo puede hacerse después de retraer el actuador del freno de estacionamiento eléctrico. La retracción del actuador se puede hacer fácilmente mediante la introducción del modo de servicio de frenos a través del sistema Uconnect® en el vehículo. Este sistema de menús lo guiará por los pasos necesarios para retraer el actuador del EPB con el fin de realizar el servicio del freno trasero.

El modo de freno de servicio tiene requisitos que se deben cumplir para poder ser activado:

- El vehículo debe estar detenido.
- El freno de estacionamiento no debe estar aplicado.
- La transmisión debe estar en estacionamiento "P" o neutral "N".

Cuando esté en el modo de servicio, el indicador del freno de estacionamiento eléctrico parpadeará de forma continua mientras el interruptor de ignición está en encendido.

Cuando el trabajo de servicio en los frenos esté completo, los siguientes pasos se deben seguir para restablecer el sistema del freno de estacionamiento a la operación normal.

- Asegúrese que el vehículo esté totalmente detenido.
- Presione el pedal del freno con fuerza moderada.
- Aplique el interruptor del freno de estacionamiento eléctrico.

¡ADVERTENCIA!

Puede ser gravemente herido trabajando en o alrededor del motor del vehículo. Únicamente haga el trabajo para el cual tiene el conocimiento y el equipo adecuado. Si tiene alguna duda sobre su capacidad para realizar un trabajo de servicio, lleve su vehículo a su distribuidor autorizado.



TRANSMISIÓN AUTOMÁTICA

Debe presionar y mantener presionado el pedal de freno mientras cambia la transmisión fuera de la posición de estacionamiento "P".

¡ADVERTENCIA!

- Nunca utilice la posición de estacionamiento "P" como un sustituto del freno de estacionamiento. Siempre aplique el freno de estacionamiento cuando se estacione para evitar el movimiento del vehículo y posibles lesiones o daños.
- Su vehículo podría moverse y lesionarlo a usted y a otros si no está totalmente en estacionamiento "P". Compruebe al tratar de mover el selector de cambios hacia atrás sin pisar el pedal de freno. Asegúrese de que la transmisión esté siempre en estacionamiento "P" antes de salir del vehículo.
- La transmisión podría no acoplar "P" (estacionamiento) si el vehículo se encuentra en movimiento. Siempre lleve el vehículo a un alto total antes de cambiar a "P" y verifique que el indicador de posición de la transmisión muestre de forma sólida la posición sin destellos. Asegúrese que el vehículo se encuentra completamente detenido, y la posición "P" está indicada correctamente antes de salir del vehículo. Es peligroso cambiar el selector de velocidades fuera de "P" (estacionamiento) o NEUTRAL si el vehículo no está completamente detenido. Si su pie no está firmemente en el pedal del freno, el vehículo puede acelerarse rápidamente hacia delante o en reversa. Puede perder el control del vehículo y golpear a alguien o algo. Únicamente seleccione una velocidad cuando esté en velocidad de ralentí y cuando su pie esté presionando firmemente en el pedal del freno.
- Un movimiento no intencionado del vehículo podría lesionar a aquellos que se encuentren dentro o cerca del vehículo. Como en todos los vehículos, usted nunca debe salir del vehículo mientras el motor está encendido. Antes de salir del vehículo, usted debe siempre cambiar el selector de velocidades a "P" (estacionamiento), aplicar el freno de estacionamiento y apagar la ignición. Una vez que la ignición se encuentra apagada, el selector de cambios queda asegurado en la posición "P" (estacionamiento), asegurando el vehículo contra cualquier movimiento no deseado.
- Cuando deje su vehículo siempre asegúrese de que la ignición quede en el modo de "OFF" (apagado), retire el transmisor de llave y asegure el vehículo.
- Nunca deje a un niño sólo en un vehículo o con acceso a un vehículo sin bloqueo. Dejar a un niño solo y desatendido en un vehículo es peligroso por diversas razones. Un niño u otras personas pueden salir lastimados de forma severa e incluso fatal. Los niños deberán ser advertidos de no tocar el pedal del freno, el freno de estacionamiento o el selector de cambios.



¡ADVERTENCIA!

- No deje el transmisor de la llave en o cerca del vehículo, o en un lugar accesible para los niños y no deje un vehículo equipado con Keyless Enter-N-Go™ (Acceso remoto sin llave) en la posición de Accesorios o Encendido/En conducción. Un niño podría operar las ventanas eléctricas, otros controles o mover el vehículo.

¡PRECAUCIÓN!

- Cambie a "P" (estacionamiento) o a "R" (reversa) solamente mientras usted se encuentre presionando el pedal de freno y después de que el vehículo se haya detenido completamente.
- No cambie de "R" (reversa), "P" (estacionamiento), "N" (Neutral) o "D" (conducir) cuando el motor esté por encima de la velocidad de ralentí.
- Antes de cambiar a cualquier velocidad, asegúrese que su pie esté firmemente apoyado en el pedal del freno.

Interbloqueo de la ignición

Este vehículo está equipado con un interbloqueo entre la llave de ignición y la posición de estacionamiento por lo que requiere que el selector de cambios sea colocado en estacionamiento (P) antes de colocar el interruptor de ignición a la posición de OFF (apagado). Esto ayuda a que el conductor evite salir del vehículo sin colocar la transmisión en P (estacionamiento). Este sistema también bloquea la transmisión en P cada que el interruptor de ignición se coloca en el modo OFF (apagado).

NOTA: La transmisión **NO** se bloquea en P cuando el interruptor de ignición está en modo ACC (aún cuando el motor se encuentre apagado). Asegúrese que la transmisión se encuentre en P y que el interruptor de ignición esté en OFF (no en modo ACC) antes de salir del vehículo.

Sistema de interbloqueo para transmisión/frenos

Este vehículo está equipado con un Sistema de interbloqueo entre el freno y la palanca selectora de la transmisión (BTSI), que mantiene el selector de cambios en la posición de estacionamiento (P) a menos que el freno esté aplicado. Para mover el selector de cambios fuera de la posición de estacionamiento, el motor debe estar funcionando y se debe de oprimir el pedal del freno.

El pedal de freno debe ser presionado para cambiar de "N" (neutral) hacia "D" (conducir) o "R" (reversa) cuando el vehículo se detenga o se esté moviendo a bajas velocidades.

Transmisión automática de 8 velocidades (si así está equipado)

La transmisión es controlada a través del selector giratorio electrónico localizado en el panel de instrumentos. El rango de la transmisión es mostrado (PRND) en 2 diferentes lugares; en la parte superior del indicador de cambios rotativo y en la pantalla del módulo de instrumentos.



Para seleccionar un rango, simplemente gire el control. Deberá presionar el pedal del freno para mover el selector fuera de la posición de estacionamiento ("P") o neutral cuando el vehículo esté detenido o a una velocidad baja. Para cambiar entre múltiples cambios en una vez como de "P" a "D", simplemente gire el selector a la posición apropiada. Seleccione "D" (conducir) para conducción normal.

NOTA: En caso de una falta de coincidencia entre la posición del selector de cambios y el engranaje de la transmisión real (por ejemplo, el conductor selecciona "P" mientras conduce), el indicador de posición parpadeará continuamente hasta que el selector vuelva a la posición adecuada, o el cambio solicitado pueda ser completado.

La transmisión controlada electrónicamente adapta la programación de cambios en función de lo solicitado por el conductor, junto con las condiciones ambientales y de la carretera. Los componentes electrónicos de transmisión se calibran por sí mismos; por lo tanto, los primeros cambios en un nuevo vehículo pueden ser algo abruptos. Esta es una condición normal y se desarrollarán cambios de precisión dentro de unos pocos cientos de kilómetros (millas).

Cambiar de "D" (conducir) a "P" (estacionamiento) o "R" (reversa) o viceversa debe hacerse únicamente después de que se libera el pedal del acelerador y el vehículo se encuentra detenido. Asegúrese de mantener su pie en el pedal del freno cuando gire el indicador de cambios rotativo.

La caja de cambio de velocidades solamente cuenta con las posiciones de "P" (estacionamiento), "R" (reversa), NEUTRAL (neutral), y "D" (conducir). Se pueden hacer cambios manuales utilizando el control de rangos de velocidad ERS (que se describe más adelante en esta sección).

Presione los interruptores Gear⁻/Gear⁺ (en el volante) mientras esté en la posición de "D" (conducir) se seleccionará el rango más alto disponible de la transmisión y se mostrara ese rango en el panel como 1, 2,3, etc. Refiérase a los modos de operación ERS más adelante. Algunos modelos mostrarán ambos, el selector y el rango actual mientras esté en el modo ERS.

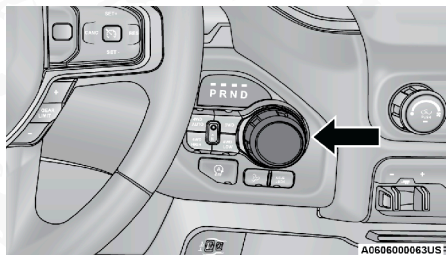

Selector electrónico de cambios

Consola de cambios (si así está equipado)

El rango de la transmisión se muestra en ambos junto al selector de marchas y en el módulo de instrumentos. Para elegir un rango de velocidad, presione el botón de bloquear en el selector y mueva el selector hacia atrás y hacia adelante.

Para mover la transmisión fuera de P (estacionamiento), el motor debe estar encendido y el pedal del freno debe estar presionado. También debe presionar el pedal del freno al cambiar de N (neutral) a D (conducción) o R (reversa cuando el vehículo está parado o moviéndose a baja velocidad). Seleccione el rango D para conducción normal.

NOTA:

- Las transmisiones electrónicas se calibran solas; por lo tanto, los primeros pocos cambios en un vehículo nuevo pueden ser de algún modo abruptos. Esto es una condición normal y los cambios precisos se desarrollarán en unos cientos de kilómetros (millas).
- En caso de una discrepancia entre la posición del selector de marchas y la marcha real de la transmisión (por ejemplo, el conductor selecciona Estacionamiento mientras conduce), el indicador de posición parpadeará continuamente hasta que el selector vuelva a la posición correcta o se puede completar el cambio solicitado.

La transmisión controlada electrónicamente adapta su programa de cambios en función de las entradas del conductor, junto con las condiciones ambientales y de la carretera.

Solo cambie de posición de conducción a estacionamiento o reversa cuando esté liberado el pedal del acelerador y el vehículo está detenido. Asegúrese de mantener su pie en el pedal del freno cuando cambie entre estos rangos.

Los cambios de la transmisión proporciona estacionamiento, reversa, neutral y Sport (S) (AutoStick). Se pueden hacer cambios manuales usando el control de cambios AutoStick. Alternando el selector hacia adelante (-) y hacia atrás (+) mientras esté en la posición SPORT (AutoStick) (junto a la posición conducción) o tocando las palancas de cambio (+/-) (si así está equipado), seleccionará manualmente la marcha de la transmisión y mostrará la marcha actual en el módulo de instrumentos

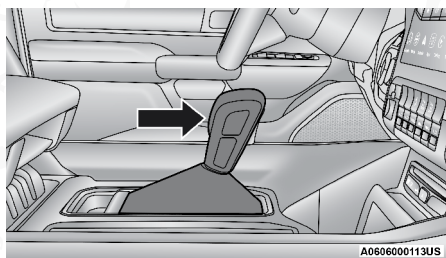

Selector de cambios

NOTA: Si el selector no se puede mover a estacionamiento, reversa o neutral (cuando se empuje hacia adelante), probablemente esté en la posición AutoStick (+/-) (junto a la posición conducir). En el modo AutoStick, los cambios de la transmisión (1, 2, 3, etc.) se muestra en la pantalla del módulo de instrumentos. Mueva el selector a la derecha (a la posición de conducción) para acceder a estacionamiento, reversa y neutral.

Rangos de velocidad

No acelere el motor mientras cambia de la posición de estacionamiento a neutral o a algún rango de velocidad.

NOTA: Después de seleccionar cualquier rango de velocidad, espere un momento para permitir que la velocidad seleccionada se acople completamente antes de acelerar. Esto es especialmente importante cuando el motor está frío.

Estacionamiento (P)

Este rango complementa al freno de estacionamiento, bloqueando la transmisión. El motor puede arrancarse en este rango. Nunca use estacionamiento (P) cuando el vehículo esté en movimiento. Ponga el freno de estacionamiento cuando deje el vehículo en este rango. Aplique siempre primero el freno de estacionamiento, después coloque el selector de cambios en la posición de estacionamiento (P).

Cuando se estacione en alguna subida, aplique el freno de estacionamiento antes de colocar la palanca de la transmisión en estacionamiento (P). Como precaución adicional coloque las llantas delanteras hacia la acera para una cuesta abajo, y en sentido contrario para una cuesta arriba.

NOTA: En vehículos con tracción en las cuatro ruedas asegúrese de que la caja de transferencia esté en una posición de conducción.

Al salir del vehículo, siempre:

- Aplique el freno de estacionamiento.
- Cambie la transmisión a estacionamiento.
- Apague el motor.
- Retire el transmisor de llave.

¡ADVERTENCIA!

- Nunca utilice la posición de estacionamiento "P" como un sustituto del freno de estacionamiento. Siempre aplique el freno de estacionamiento cuando se estacione para evitar el movimiento del vehículo y posibles lesiones o daños.
- Su vehículo podría moverse y lesionarlo a usted y a otros si no está totalmente en estacionamiento "P". Compruebe al tratar de mover el selector de cambios hacia atrás sin pisar el pedal de freno. Asegúrese de que la transmisión esté siempre en estacionamiento "P" antes de salir del vehículo.
- La transmisión podría no acoplar "P" (estacionamiento) si el vehículo se encuentra en movimiento. Siempre lleve el vehículo a un alto total antes de cambiar a "P" y verifique que el indicador de posición de la transmisión muestre de forma sólida la posición sin destellos. Asegúrese que el vehículo se encuentra completamente detenido, y la posición "P" está indicada correctamente.



¡ADVERTENCIA!

- Un movimiento no intencionado del vehículo podría lesionar a aquellos que se encuentren dentro o cerca del vehículo. Como en todos los vehículos, usted nunca debe salir del vehículo mientras el motor está encendido. Antes de salir del vehículo, usted debe siempre cambiar la velocidad a "P" (estacionamiento), quitar la llave de la ignición y aplicar el freno de estacionamiento. Una vez que la llave ha sido removida de la ignición, el selector de cambios queda asegurada en la posición "P" (estacionamiento), asegurando el vehículo contra cualquier movimiento no deseado.
- Cuando deje su vehículo siempre asegúrese de que la ignición esté en la posición de apagado, remueva el transmisor de la llave de la ignición y asegúrelo.
- Nunca deje a un niño sólo en un vehículo o con acceso a un vehículo sin bloqueo. Dejar a un niño solo y desatendido en un vehículo es peligroso por diversas razones. Un niño u otras personas pueden salir lastimados de forma severa e incluso fatal. Los niños deberán ser advertidos de no tocar el pedal del freno, el freno de estacionamiento o el selector de cambios.
- No deje el transmisor de la llave en o cerca del vehículo, o en un lugar accesible para los niños y no deje la ignición en ACC u ON/RUN. Un niño podría operar las ventanas eléctricas, otros controles o mover el vehículo.

¡PRECAUCIÓN!

- NO acelere el motor cuando cambie de P o N a algún otro rango de velocidad, ya que puede dañar el tren motriz.
- Antes de mover la transmisión a un rango fuera de estacionamiento, deberá arrancar el motor y presionar el pedal del freno, de otra manera podría provocar daños al selector de cambios.

Los siguientes indicadores son para asegurarse que ha colocado el selector de la transmisión en la posición de P (estacionamiento):

- Verifique que el rango de la transmisión sea mostrado en pantalla y que indique "P" (estacionamiento) y que no esté parpadeando.
- Con el pedal del freno suelto, verifique que la palanca de la transmisión no se mueva de la posición de "P".

Reversa (R)

Este rango es para mover el vehículo hacia atrás. Use este rango únicamente después de que el vehículo se haya detenido completamente.

Neutral (N)

Este rango se utiliza cuando el vehículo está detenido durante períodos prolongados con el motor funcionando. Aplique el freno de estacionamiento y cambie la transmisión a la posición "P" si debe salir del vehículo.



¡ADVERTENCIA!

NO maneje el vehículo en NEUTRAL y nunca apague el motor cuando baja una pendiente, estas son prácticas inseguras que limitan su respuesta al cambio, ya sea por tráfico o por condiciones del camino. Podría perder el control del vehículo y tener un accidente.

¡PRECAUCIÓN!

Remolcar el vehículo, dejar que se mueva por inercia o conducirlo por cualquier otra razón con el selector de cambios en neutral (N), puede ocasionar daños severos en la transmisión. Refiérase a la sección de "Arrastre recreacional" en la sección de "Que hacer en caso de emergencia", para mayor información.

Conducción (D)

Este rango debe ser usado para la mayor parte del tiempo del manejo en ciudad y carretera. Provee cambios ascendentes y descendentes más suaves, así como una mejor economía de combustible. La transmisión realiza cambios ascendentes automáticamente a todas las velocidades. La posición "D" (D) proporciona óptimas características de manejo bajo condiciones normales de operación.

Cuando ocurren cambios de transmisión frecuentemente (como cuando se opera el vehículo bajo condiciones de carga pesada, en terrenos montañosos, viajando a través de vientos muy fuertes, o mientras se tira de remolques muy pesados), seleccione el modo TOW/HAUL o use el sistema de Selección Electrónica del Rango (ERS) (refiérase a "Funcionamiento del sistema de Selección Electrónica del Rango de Velocidad (ERS)" en esta sección) para seleccionar un rango más bajo de cambios. Bajo estas condiciones usar un rango más bajo de velocidades mejorará el rendimiento y extenderá la vida de la transmisión al reducir los cambios excesivos y la acumulación de calor.

En temperaturas extremadamente frías (-30°C / -22°F o menos), la operación de la transmisión puede ser modificada dependiendo de la temperatura del motor y la transmisión así como de la velocidad del vehículo. La operación normal se reanuda una vez que la temperatura de la transmisión alcance un nivel adecuado.

Modo de transmisión limp home

La operación de la transmisión es monitoreada electrónicamente para condiciones anormales. Si se detecta una condición que pudiera resultar en daños a la transmisión, el modo de seguridad de la transmisión limp home es activado. En este modo, la transmisión puede operar sólo en ciertas velocidades, o no puede cambiar en absoluto. Si el limp home está activado, la transmisión permanecerá en la posición del rango hasta que el vehículo sea llevado a paro total. Después de que el vehículo este parado, la transmisión permanecerá en el segundo rango sin importar en qué posición de rango se haya seleccionado. Las posiciones estacionamiento, reversa y neutral seguirán trabajando.



La luz indicadora de mal funcionamiento (MIL) se iluminará. El limp home, permitirá que el vehículo sea llevado con un distribuidor autorizado sin dañar la transmisión.

En caso de algún problema momentáneo, la transmisión podrá ser restablecida haciendo lo siguiente:

NOTA: En los casos en los que el mensaje en el panel indique que la transmisión podría no engranar nuevamente después de que se apague el motor, realice el siguiente procedimiento en algún lugar ya preparado (preferentemente con su distribuidor autorizado).

1. Pare el vehículo
2. Cambie el selector de cambios a la posición "P" (estacionamiento) o de no ser posible a "N" (neutral).
3. Presione y mantenga presionado el interruptor de la ignición hasta que el motor se apague.
4. Espere aproximadamente 30 segundos
5. Encienda nuevamente el motor
6. Cambie al rango deseado. Si el problema ya no es detectado la transmisión habrá regresado a la operación normal.

NOTA: Aunque la transmisión sea restablecida, se recomienda que visite a un distribuidor autorizado lo más pronto posible. El distribuidor cuenta con el equipo para poder hacer un diagnóstico a la transmisión. Si la transmisión no puede ser restablecida, es necesario servicio de parte de su distribuidor autorizado.

Selección Electrónica de Rango (ERS)

La Selección Electrónica del Rango de Velocidad (ERS) le permite al conductor limitar el rango máximo de velocidad cuando la transmisión se encuentra en la posición "D". Por ejemplo, si cambia la transmisión a la posición 4 (cuarta velocidad), la transmisión no cambiara a un rango mayor de cuarta velocidad (a menos que sea para prevenir que el motor se sobre revolucione), pero si cambiara a segunda y primera normalmente.

Puede cambiar entre los modos "D" y ERS a cualquier velocidad del vehículo. Cuando la caja de cambios se encuentre en la posición de "D", la transmisión funcionará automáticamente, cambiando entre todos los rangos de velocidades disponibles.



Si presiona el interruptor de Gear- en el volante, activará el modo ERS, desplegará el rango de velocidad actual en el panel, y mantendrá ese rango como el máximo disponible. Una vez que se encuentre en el modo ERS, puede presionar los interruptores Gear+ o Gear - para cambiar la velocidad máxima disponible.

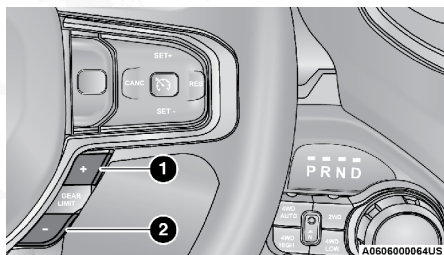

Selección electrónica de rango (ERS)

1 — Interruptor Gear -

2 — Interruptor Gear +

Para salir del modo ERS, simplemente presione y sujete el interruptor Gear+ hasta que el límite del rango aparezca nuevamente en la pantalla del módulo de instrumentos.

¡ADVERTENCIA!

No realice un cambio descendente para un frenado con motor adicional en una superficie resbalosa. Las ruedas de tracción podrían perder su agarre provocando que el vehículo se patine.

AutoStick (si así está equipado)

AutoStick es una función de transmisión interactiva con el conductor que proporciona control de cambios manual, lo que le brinda más control del vehículo. AutoStick le permite maximizar el frenado del motor, eliminar cambios ascendentes y descendentes no deseados y mejorar el rendimiento general del vehículo. Esta función también puede brindarle más control durante los adelantamientos, la conducción en ciudad, condiciones resbaladizas frías, conducción en montaña, remolques y muchas otras situaciones.

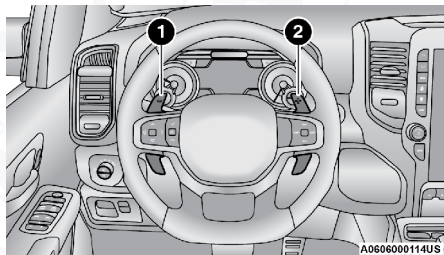

Paletas de cambios

1. Paleta “-”

2. Paleta “+”

Operación

En el modo AutoStick, puede usar el selector (en la posición SPORT) o las paletas de cambios, para cambiar la transmisión manualmente. Para activar el modo AutoStick, mueva el selector a la posición Sport (S) (junto a la posición conducir), o tocar una de las paletas de cambio en el volante. Al tocar la paleta de cambios “-” para ingresar al modo AutoStick, se reducirá la transmisión a la siguiente marcha más baja, mientras que al tocar “+” para ingresar al modo AutoStick se mantendrá la velocidad actual. La marcha de transmisión actual se mostrará en el módulo de instrumentos.

El modo AutoStick tiene los siguientes beneficios operativos:

- La transmisión cambiará automáticamente a una marcha inferior a medida que el vehículo desacelera (para evitar que el motor se arrastre) y mostrará la marcha actual.
- La transmisión cambiará automáticamente a la primera velocidad cuando se detenga. Después de una parada, el conductor debe cambiar manualmente “+” hacia arriba de la transmisión a medida que se acelera el vehículo.
- Puede comenzar, desde una parada, en primera o segunda velocidad (o tercera velocidad, en 4WD baja). Al tocar “+” (en una parada) permitirá arrancar en segunda velocidad. Empezar en segunda o tercera velocidad puede ser útil en condiciones de nieve o hielo.
- Si un cambio descendente solicitado causara que el motor acelerara demasiado, ese cambio no ocurrirá.
- El sistema ignorará los intentos de hacer cambios ascendentes a una velocidad del vehículo demasiado baja.
- Si mantiene presionada la paleta “-”, o si mantiene el selector de marchas en la posición “-”, se reducirá la transmisión a la marcha más baja posible a la velocidad actual.
- Los cambios de transmisión serán más notorios cuando el AutoStick esté habilitado.
- El sistema puede volver al modo de cambio automático si se detecta una falla o una condición de sobrecalentamiento.

NOTA: El sistema puede volver al modo de cambio automático si se detecta una falla o una condición de sobrecalentamiento.

Para desactivar AutoStick, regrese el selector de velocidades a la posición conducir, o presione y mantenga presionada la palanca de cambios “+” (y el selector de velocidades ya está en conducción) hasta que “D” se indique una vez más en el módulo de instrumentos. Puede activar o desactivar AutoStick en cualquier momento sin quitar el pie del pedal del acelerador.

¡ADVERTENCIA!

No haga cambios descendentes para un frenado adicional del motor en una superficie resbaladiza. Las ruedas motrices podrían perder su agarre y el vehículo podría patinar, provocando una colisión o lesiones personales.



Esta caja de transferencia de cambios electrónica provee cuatro modos de posición:

- Tracción en dos ruedas de rango alto (2WD) - Esta gama es para la conducción normal por calles y carreteras secas de superficie dura.
- Conducir el vehículo en 2WD tendrá mayores beneficios de ahorro de combustible ya que el eje delantero no está acoplado en 2WD.
- Tracción en cuatro ruedas de rango alto (4WD HIGH) - Este rango proporciona torque al eje de transmisión delantero (activa la tracción en las cuatro ruedas) que permite que las ruedas delanteras y traseras giren a la misma velocidad. Esto proporciona tracción adicional solo para superficies de carreteras sueltas o resbaladizas.
- Tracción en cuatro ruedas de rango bajo (4WD LOW) - Esta gama proporciona tracción a las cuatro ruedas a baja velocidad. Maximiza la torsión (más torque que 4WD HIGH) al eje de transmisión delantero; permitiendo que las ruedas delanteras y traseras giren a la misma velocidad. Esta gama proporciona tracción adicional y máximo torque solo para superficies de carreteras sueltas o resbaladizas. No exceda los 40 km/h (25 mph) en este rango.
- Neutral - Esta gama desconecta los ejes de transmisión delantero y trasero del tren motriz. Se utiliza para remolcar en plano detrás de otro vehículo. Refiérase a "Remolque recreativo" en esta sección.

¡ADVERTENCIA!

- Usted u otros podrían salir heridos si deja el vehículo sin atender con la caja de transferencia en la posición neutral sin primero acoplar firmemente el freno de estacionamiento. La posición neutral de la caja de transferencia desacopla ambas flechas cardán, la delantera y trasera del tren motriz y permitirá que el vehículo se mueva sin importar la posición de la transmisión. El freno de estacionamiento siempre se debe aplicar cuando el conductor no está en el vehículo.
- Es posible que la transmisión no se coloque "P" (estacionamiento) si el vehículo se está moviendo. Siempre coloque el vehículo en alto completamente antes de cambiar a "P", y verifique que el indicador de posición de la transmisión indique "P" sin parpadear. Asegúrese de que el vehículo esté completamente detenido y de que la posición de estacionamiento esté correctamente indicada antes de salir del vehículo.

NOTA:

- Las posiciones 4WD High y 4WD Low están diseñadas solo para superficies de carreteras sueltas y resbaladizas. Conducir en las posiciones 4WD High y 4WD Low en carreteras secas y de superficie dura puede provocar un mayor desgaste de los neumáticos y dañar los componentes de la línea de transmisión.
- El botón N (Neutral) de la caja de transferencia está ubicado en el centro del interruptor de control de 4WD y se presiona con un bolígrafo o un objeto similar. La posición N (Neutral) de la caja de transferencia se debe utilizar únicamente para remolques recreativos.



Luces indicadoras de posición de la caja de transferencia

Las luces indicadoras de la caja de transferencia (4WD y 4LOW) están localizadas en el módulo de instrumentos e indican la selección de caja de transferencia actual y deseada.

Cuando selecciona una posición diferente de la caja de transferencia, las luces indicadoras harán lo siguiente:

1. La luz indicadora de la posición actual se apagará.
2. La luz indicadora de la posición seleccionada parpadeará hasta que la caja de transferencia complete el cambio.
3. Cuando el cambio se ha completado, la luz indicadora de la posición seleccionada dejará de parpadear y se mantendrá encendida.

Si la caja de transferencia no realiza el cambio a la posición deseada, uno o mas de los siguientes eventos podrían ocurrir:

1. La luz indicadora de la posición actual se mantendrá encendida.
2. La luz indicadora de la nueva posición seleccionada continuará destellando.
3. Si la caja de transferencia NO cambiase, se mostrará un mensaje en el módulo de instrumentos anunciando la cancelación del cambio.

NOTA: Antes de volver a intentar una selección, asegúrese de que todos los requisitos para seleccionar una nueva posición de la caja de transferencia se han cumplido. Para volver a intentar la selección, gire la perilla de control hacia la posición actual, espere cinco segundos y vuelva a intentar la selección.

La luz SERV 4WD (servicio 4WD) indica el estado del sistema eléctrico de cambios del 4WD. Si la luz permanece encendida después del arranque del motor o se ilumina durante la conducción, significa que el sistema 4WD no funciona correctamente y que requiere servicio.

¡ADVERTENCIA!

Siempre acople el freno de estacionamiento cuando apague el vehículo si la luz "SERVICE 4WD" está iluminada. No acoplar el freno de estacionamiento puede permitir que el vehículo ruede y/o causar lesiones personales.

NOTA: No intente hacer un cambio cuando solamente las ruedas delanteras o traseras estén girando, ya que esto puede dañar los componentes del tren motriz.

Cuando hace funcionar su vehículo en 4WD LOW, la velocidad del motor es de aproximadamente tres veces la de la posición 2WD o la de la posición 4WD HIGH a una velocidad dada. Tenga cuidado de no sobre acelerar el motor y no exceder los 40 km/h (25 mph).

El funcionamiento adecuado de los vehículos con tracción en las 4 ruedas depende de que las llantas sean del mismo tamaño, tipo y circunferencia en cada rueda. Cualquier diferencia en el tamaño de la llanta puede dañar el tren motriz.



Debido a que la tracción en las cuatro ruedas proporciona mejor tracción, hay una tendencia a exceder las velocidades de giro y paro seguras. No vaya más rápido de lo que las condiciones del camino lo permitan.

Procedimiento de cambios

NOTA:

- Si alguno de los requisitos para seleccionar una nueva posición de la caja de transferencia no se ha cumplido, la caja de transferencia no hará el cambio. La luz indicadora de la posición precedente se mantendrá encendida y el indicador de la nueva posición seleccionada continuará parpadeando hasta que todos los requerimientos para la posición seleccionada se hayan cumplido.
- Si los requisitos para seleccionar una nueva posición de la caja de transferencia se han cumplido, la luz indicadora de la posición actual se apagará, la luz indicadora de la posición seleccionada parpadeará hasta que la caja de transferencia haya completado el cambio. Cuando el cambio se ha completado, la luz indicadora de la posición seleccionada dejará de parpadear y se mantendrá encendida.

Caja de transferencia electrónica de 5 posiciones (si así está equipado)

Ésta es una caja de transferencia de cambios electrónicos y es operada por el interruptor de control del 4WD (interruptor de la caja de transferencia), el cual está localizado en el tablero de instrumentos.

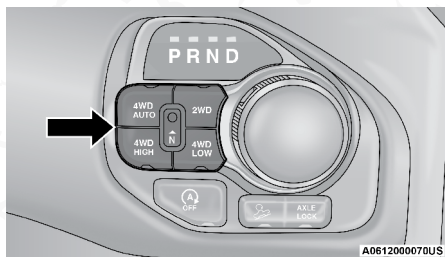

Interruptor de la caja de transferencia de 5 posiciones bajo demanda

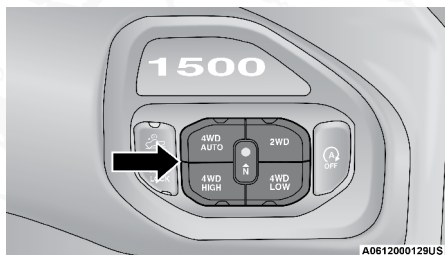

Interruptor de la caja de transferencia de 5 posiciones bajo demanda - modelos GT

Esta caja de transferencia de cambios electrónica provee cinco modalidades de posiciones:

- Tracción de dos ruedas de rango alto (2WD) - Esta gama es para la conducción normal por calles y carreteras secas de superficie dura. Conducir el vehículo en 2WD tendrá mayores beneficios de ahorro de combustible ya que el eje delantero no está acoplado en 2WD.
- Tracción de cuatro ruedas de rango automático (4WD AUTO) - Este rango envía potencia a las ruedas delanteras automáticamente cuando el vehículo detecta una pérdida de tracción. Este rango se puede utilizar en diferentes condiciones de la carretera.
- Tracción de cuatro ruedas de rango alto bloqueado (4WD HIGH) - Este rango proporciona torque al eje de transmisión delantero (activa la tracción en las cuatro ruedas) que permite que las ruedas delanteras y traseras giren a la misma velocidad. Esto proporciona tracción adicional solo para superficies de carreteras sueltas o resbaladizas.
- Tracción de cuatro ruedas de rango bajo (4WD LOW) - Esta gama proporciona tracción a las cuatro ruedas a baja velocidad. Maximiza la torsión (mayor torque que 4WD HIGH) al eje de transmisión delantero; permitiendo que las ruedas delanteras y traseras giren a la misma velocidad. Esta gama proporciona tracción adicional y máxima potencia de tracción solo para superficies de carreteras sueltas o resbaladizas. No exceda los 40 km/h (25 mph) en este rango.
- Neutral - Esta gama desconecta los ejes de transmisión delantero y trasero del tren motriz. Para ser utilizado para remolcar en plano detrás de otro vehículo.

¡ADVERTENCIA!

- Usted u otros podrían salir heridos si deja el vehículo sin atender con la caja de transferencia en la posición neutral sin primero acoplar firmemente el freno de estacionamiento. La posición neutral de la caja de transferencia desacopla ambas flechas cardán, la delantera y trasera del tren motriz y permitirá que el vehículo se mueva sin importar la posición de la transmisión. El freno de estacionamiento siempre se debe aplicar cuando el conductor no está en el vehículo.
- Es posible que la transmisión no se coloque en "P" (estacionamiento) si el vehículo se está moviendo. Siempre coloque el vehículo en alto completamente antes de cambiar a "P", y verifique que el indicador de posición de la transmisión indique "P" sin parpadear. Asegúrese de que el vehículo esté completamente detenido y de que la posición de estacionamiento esté correctamente indicada antes de salir del vehículo.

NOTA:

- Las posiciones 4WD ALTA y 4WD BAJA están diseñadas solo para superficies de carreteras sueltas y resbaladizas. Conducir en las posiciones 4WD ALTA y 4WD BAJA en carreteras secas de superficie dura puede causar un mayor desgaste de las llantas y daños a los componentes de la línea de transmisión.



- El botón N (Neutral) de la caja de transferencia está ubicado en el centro del interruptor de control de 4WD y se presiona con un bolígrafo o un objeto similar. La posición N (Neutral) de la caja de transferencia se debe utilizar únicamente para remolques recreativos.

Luces indicadoras de posición de la caja de transferencia

Las luces indicadoras de posición de la caja de transferencia (4WD HIGH, 4WD LOW, y 4WD AUTO) están localizadas en el tablero e indican el modo actual de la caja de transferencia. Cuando selecciona una posición diferente de la caja de transferencia las luces indicadoras se comportarán de la siguiente manera:

1. La luz indicadora de la posición actual se apagará.
2. La luz indicadora de la posición seleccionada parpadeará hasta que la caja de transferencia complete el cambio.
3. Cuando el cambio se ha completado, la luz indicadora de la posición seleccionada dejará de parpadear y se mantendrá encendida.

Si la caja de transferencia no realiza el cambio a la posición deseada, uno o mas de los siguientes eventos podrían ocurrir:

1. La luz indicadora de la posición actual se mantendrá encendida.
2. La luz indicadora de la nueva posición seleccionada continuará parpadeando.
3. Si la caja de transferencia no cambiase, se mostrará un mensaje en el módulo de instrumentos anunciando la cancelación del cambio.

NOTA: Antes de volver a intentar una selección, asegúrese de que todos los requisitos para seleccionar una nueva posición de la caja de transferencia se han cumplido. Para volver a intentar la selección, gire la perilla de control hacia la posición actual, espere cinco segundos y vuelva a intentar la selección. Para encontrar los requisitos de cambio consulte “Procedimiento de cambios” de su caja de transferencia, localizada en esta sección del manual del propietario.

La luz SVC 4WD (servicio 4WD) indica el estado del sistema eléctrico de cambios del 4WD. Si la luz permanece encendida después del arranque del motor o se ilumina durante la conducción, significa que el sistema 4WD no funciona correctamente y que se requiere servicio.

¡ADVERTENCIA!

Siempre acople el freno de estacionamiento cuando apague el vehículo si la luz “SERV 4WD” está iluminada. No acoplar el freno de estacionamiento puede permitir que el vehículo ruede, lo cual puede causar lesiones personales.

NOTA: No intente realizar un cambio mientras sólo las ruedas delanteras o las ruedas traseras estén girando. Esto puede ocasionar daño a los componentes de la línea de impulsión.



Cuando hace funcionar su vehículo en 4WD LOW, la velocidad del motor es de aproximadamente tres veces las de las posiciones 2WD, 4WD AUTO o 4WD HIGH a una velocidad de carretera dada. Tenga cuidado de no sobre acelerar el motor y no exceder los 40 km/h (25 mph).

El funcionamiento adecuado de los vehículos con tracción en las 4 ruedas depende de las llantas del mismo tamaño, tipo y circunferencia en cada rueda. Cualquier diferencia en el tamaño de la llanta puede dañar la caja de transferencia.

Debido a que la tracción en las cuatro ruedas proporciona tracción mejorada, hay una tendencia a exceder las velocidades de giro y paro seguras. No vaya más rápido de lo que las condiciones del camino lo permitan.

Procedimiento de cambios

NOTA:

- Si alguno de los requisitos para seleccionar una nueva posición de la caja de transferencia no se ha cumplido, la caja de transferencia no hará el cambio. La luz indicadora de la posición previa se mantendrá encendida y el indicador de la nueva posición seleccionada continuará parpadeando hasta que todos los requerimientos para la posición seleccionada se hayan cumplido.
- Si los requisitos para seleccionar una nueva posición de la caja de transferencia se han cumplido, la luz indicadora de la posición actual se apagará, la luz indicadora de la posición seleccionada parpadeará hasta que la caja de transferencia haya completado el cambio. Cuando el cambio se ha completado, la luz indicadora de la posición seleccionada dejará de parpadear y se mantendrá encendida.

SISTEMA DE SUSPENSIÓN DE AIRE CON NIVELACIÓN ACTIVA (SI ASÍ ESTÁ EQUIPADO)

Descripción

El sistema de suspensión de aire proporciona capacidad de nivelación de la suspensión todo el tiempo junto con la ventaja de ajustar la altura del vehículo presionando el botón.

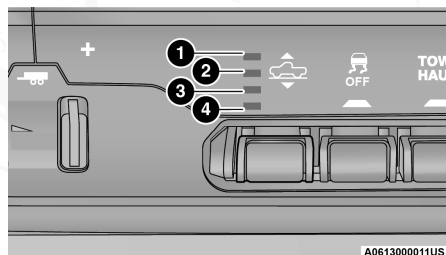

Controles de suspensión de Aire

1 — Indicador todoterreno (seleccionable por el cliente)



- 2 — Indicador de altura de manejo normal (Seleccionable por el cliente)
 - 3 — Indicador de altura aerodinámica (seleccionable por el cliente)
 - 4 — Indicador de altura de entrada/salida (Seleccionable por el cliente))
- **Off Road 2 (OR2) (Eleva el vehículo aproximadamente 51 mm (2 in) –** Esta posición es para utilizarse en manejo fuera de camino únicamente cuando se requiere la mayor distancia al piso. Para entrar al modo OR2, el selector de altura hacia arriba dos veces desde la posición NRH o una vez desde la posición OR1 mientras la velocidad del vehículo es menor a 32 Km/h (20 mph). Mientras se encuentre en OR2, si el vehículo excede los 40 Km/h (25 mph) el vehículo automáticamente bajará a la posición OR1. Off-Road 2 podría no estar disponible dependiendo de la carga del vehículo, se mostrará un mensaje en la pantalla si esto ocurre. Consulte "Pantalla del módulo de instrumentos" en el capítulo "Tablero de instrumentos" para más información.

¡PRECAUCIÓN!

Si el vehículo está en OFF ROAD 1 u OFF ROAD 2, este al pendiente de su alrededor, podría sobrepasar la altura máxima en ciertas áreas y el vehículo podría dañarse.

- **Off Road 1 (OR1) (Eleva el vehículo aproximadamente 26 mm (1 in) –** Esta posición debe ser la posición principal para todas las condiciones de manejo fuera de camino hasta que necesite la posición fuera de camino 2 (OR2). Dando como resultado un viaje más suave y cómodo. Para ingresar a OR1, presione el selector de altura hacia arriba una vez desde la posición NRH mientras la velocidad del vehículo es menor a 56 Km/h (35 mph). Cuando en la posición OR1, el vehículo se mantiene a una velocidad entre 64 Km/h (40 mph) y 80 Km/h (50 mph) durante más de 20 segundos o si el vehículo excede los 80 Km/h (50 mph), el vehículo automáticamente baja a la posición NRH. Off-Road 1 podría no estar disponible dependiendo de la carga del vehículo, se mostrará un mensaje en la pantalla si esto ocurre. Consulte "Pantalla del módulo de instrumentos" en el capítulo "Tablero de instrumentos" para más información.
- **Altura Normal (NRH) –** Está es la posición estándar de la suspensión y se usa para conducción normal.
- **Aero Mode (Baja el vehículo aproximadamente 15 mm (0.6 in) –** Esta posición proporciona el vehículo una mejor aerodinámica al disminuir la altura. El vehículo automáticamente entra en Aero Mode cuando el vehículo permanece entre los 100 y 106 Km/h (62 a 66 mph) por más de 20 segundos o si el vehículo excede los 106 Km/h (66 mph). El vehículo regresará al modo NHR desde el Aero Mode si la velocidad del vehículo permanece entre 48 Km/h (30mph) y 56 Km/h (35mph) por más de 20 segundos o si la velocidad del vehículo es menor a 48 Km/h (30 mph).



NOTA:

- El modo Aero automático puede desactivarse si detecta un remolque para prevenir que cambien las cargas.
- Los umbrales de velocidad para subir / bajar el vehículo automáticamente a velocidades más altas solo se aplican si el Modo Aero automático está habilitado en la configuración de Uconnect Radio. Refiérase a "Ajustes Uconnect" en la sección de "Multimedia".

Para entrar manualmente a Aero Height presione el interruptor del selector de altura hacia abajo una vez desde el NRH a cualquier velocidad del vehículo. Para regresar al NRH presione el interruptor de selector de altura una vez mientras la velocidad del vehículo sea menor a 90 km/h (56 mph).

NOTA: El modo Aero Automático puede deshabilitarse a través de los ajustes del vehículo en el módulo de instrumentos o a través del radio Uconnect (si así está equipado)

- **Modo Entrada/Salida (Baja el vehículo aproximadamente 73 mm (3 in))** – Está posición baja al vehículo para una entrada y salida más fácil de los pasajeros, así como una disminución de la altura en la parte trasera para facilitar las maniobras de carga y descarga. Para ingresar al Entry/Exit Mode, presione el selector de altura hacia abajo una vez desde la posición NHR mientras la velocidad del vehículo es inferior 53 Km/h (33 mph). Una vez que la velocidad del vehículo es menor a los 24 Km/h (15 mph) la altura del vehículo empezará a bajar. Si la altura del vehículo permanece entre 24 Km/h (15 mph) y 40 Km/h (25 mph) por más de 60 segundos, o la velocidad del vehículo excede los 40 Km/h (25 mph) el Entry/Exit Mode se cancelará. Consulte "Pantalla del módulo de instrumentos" en el capítulo "Tablero de instrumentos" para más información.

NOTA: El modo entrada/salida se puede alcanzar usando el transmisor. Para obtener mayor información consulte "Acerca de sus llaves", en "Antes de arrancar su vehículo".

¡PRECAUCIÓN!

Cuando esté en el modo entrada/salida, esté al tanto de sus alrededores, podría no contar con la altura necesaria para ciertas maniobras y podría dañar el vehículo.

El sistema requiere que el interruptor de ignición esté en la posición de encendido/en marcha o el motor encendido para todos los cambios solicitados por el usuario. Cuando baje la altura del vehículo todas las puertas deberán estar cerradas. Si una puerta es abierta en cualquier momento mientras la altura del vehículo está disminuyendo, el cambio no se completará hasta que la puerta o las puertas sean cerradas.

El sistema usa un patrón de elevación y descenso que mantiene los faros en posición para evitar el deslumbramiento. Cuando levante el vehículo, la parte trasera del vehículo se mueve primero y después la delantera. Cuando el vehículo descienda, la parte delantera bajará primero y posteriormente la parte trasera.



Después de que el motor se apaga, puede notar que el sistema de suspensión de aire se acciona brevemente, esto es normal. El sistema corrige la posición del vehículo para asegurar una apariencia adecuada.

Para ayudar a cambiar la rueda de refacción, el sistema de suspensión de aire tiene una función que permite que la nivelación automática se desactive. Consulte "Pantalla del módulo de instrumentos", para mayor información.

Altura de manejo predeterminada:

Seleccione Aero Height o Normal Ride Height como valor predeterminado para todas las velocidades y operaciones del vehículo.

Esta es la altura seleccionada que la suspensión nivelará para los cambios de velocidad (por ejemplo, subir desde la altura de entrada/salida a la velocidad, bajar desde la altura todo terreno a la velocidad, etc.).

La altura de manejo predeterminada se puede cambiar ajustando manualmente el interruptor de suspensión neumática a la altura de manejo normal o altura de manejo aerodinámica y permaneciendo en la altura seleccionada durante 2.5 segundos. Se restaurará como la altura de conducción predeterminada y la altura se mantendrá hasta que se seleccione una nueva altura de conducción.

NOTA: Si está equipado con un radio de pantalla táctil todas las funciones de activación o desactivación de la suspensión de aire debe ser a través del radio. Refiérase a "Configuración Uconnect[®], en "Multimedia" para mayor información.

¡ADVERTENCIA!

El sistema de suspensión de aire utiliza aire a alta presión para operar el sistema. Para evitar daños personales o daños al sistema, acuda a su distribuidor autorizado.

Modos de la suspensión de aire

El sistema de suspensión de aire tiene múltiples modos de protección del sistema en situaciones únicas. El motor debe estar encendido para cambiar entre modos de suspensión de aire

Modo AERO automático

Para mejorar la aerodinámica, el sistema de la suspensión de aire tiene una característica que permite la nivelación automática. Consulte en la "Pantalla del módulo de instrumentos" o en "Ajustes Uconnect" en "Multimedia", para mayor información.

El modo Aero automático puede deshabilitarse a través de los ajustes del vehículo en el radio Uconnect (si así está equipado).

NOTA: Este modo está diseñado para ser activado con el motor encendido.



Modo de cambio de llanta

Para ayudar con el cambio de la llanta de refacción, el sistema de la suspensión de aire tiene una característica que permite la nivelación automática sea desactivada. Consulte en la "Pantalla del módulo de instrumentos" o en "Ajustes Uconnect" en "Multimedia", para mayor información.

NOTA: Este modo está diseñado para ser activado con el motor encendido.

Modo transporte

Para ayudar con el remolque, el sistema de suspensión de aire tiene una característica que pondrá el vehículo a la altura de "Entry/Exit" y desactivará el sistema de auto nivelación. Consulte en "Pantalla del módulo de instrumentos", para mayor información o "Ajustes de Uconnect" en la sección de "Multimedia".

NOTA: Este modo está diseñado para ser activado con el motor encendido.

Modo de alineación de ruedas

Antes de alinear las ruedas este modo debe ser activado, que pondrá el vehículo en NRH y deshabilitará la nivelación automática. Consulte en la "Pantalla del módulo de instrumentos" o "Ajustes de Uconnect" en la sección de "Multimedia".

NOTA: Este modo está diseñado para ser activado con el motor encendido.

Modo de protección

Con objeto de "proteger" el sistema de suspensión de aire, el vehículo entrará en un modo de protección cuando la carga sea excedida o la nivelación de carga no se pueda lograr.

Consulte en la "Pantalla del módulo de instrumentos" o "Ajustes de Uconnect" en la sección de "Multimedia".

NOTA: Si arrastrará un remolque en un vehículo equipado con suspensión de aire, consulte "Arrastre de remolque" en el capítulo "Arranque y operación".

Mensajes de la pantalla del módulo de instrumentos

Cuando existen las condiciones, un mensaje aparecerá en la pantalla del módulo de instrumentos. Consulte, "Pantalla del módulo de instrumentos" o "Ajustes de Uconnect" en la sección de "Multimedia", para mayor información.

Una señal auditiva se escuchará cuando una falla se ha detectado en el sistema.

Consulte a su distribuidor autorizado para realizarle servicio al sistema si no regresa la operación normal.



Operación

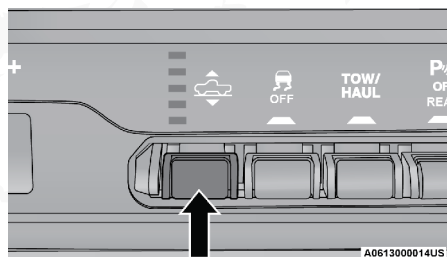

Interruptor de suspensión de aire

Los indicadores 1 a 4 se iluminarán para mostrar la posición actual del vehículo. El destello de la luz mostrará la posición en la que el sistema está trabajando. Cuando se eleve, si varios indicadores están destellando, el indicador que destella más alto es en el que el sistema está trabajando para alcanzarlo. Cuando descienda, si varios indicadores están destellando, el indicador sólido inferior es en el que está trabajando el sistema para alcanzarlo.

Al presionar el selector de altura hacia arriba una vez, moverá la suspensión una posición más alta desde la posición actual, suponiendo que se cumplen todas las condiciones (es decir, la ignición en la posición ON/RUN, el motor en marcha, la velocidad por debajo del umbral, etc.). El interruptor selector de altura se puede empujar hacia arriba varias veces, cada que se empuje elevará el nivel requerido en una posición hasta una posición máxima de OR2 o la posición más alta permitida en base a las condiciones actuales (es decir, velocidad del vehículo, etc.).

Al presionar hacia abajo el selector de altura una vez, moverá la suspensión una posición más baja desde el nivel actual, suponiendo que se cumplen todas las condiciones (es decir, llave en posición ON / RUN, motor en funcionamiento, puertas cerradas, velocidad por debajo del umbral, etc.).

El interruptor selector de altura se puede empujar hacia abajo varias veces, cada empuje bajará el nivel solicitado en una posición hasta un mínimo de modo de entrada / salida o la posición más baja permitida según las condiciones actuales (es decir, velocidad del vehículo, etc.).

Cambios automáticos de altura se producirán basados en la velocidad del vehículo y la altura actual del vehículo. El testigo y los mensajes de la Pantalla del módulo de instrumentos funcionarán de la misma manera para los cambios automáticos y los cambios requeridos por el usuario.

- Off-Road 2 (OR2) – los testigos 5,4,3,2 y 1 se iluminarán cuando el vehículo esté en OR2.
- Off-Road 1 (OR1) – los testigos 5,4,3 y 2 se iluminarán cuando el vehículo esté en OR1.
- Normal Ride Height (NHR) (Altura normal del vehículo) / Aero Mode – los testigos 5, 4 y 3 se iluminarán cuando el vehículo esté en esa posición.
- Aero Height - los testigos 5 y 4 se iluminarán cuando el vehículo esté en esta posición.



- Entry/Exit Mode (Modo de entrada/salida) – el testigo 5 se iluminará cuando el vehículo esté el modo de Entry/Exit. Éste modo puede activarse arriba de 53 Km/h (33 mph). Si la velocidad del vehículo disminuye y se mantiene por debajo de 24 Km/h (15 mph) el testigo 4 parpadeará y el indicador 5 permanecerá encendido hasta que se alcance el punto en que el testigo 4 se apaga.
- Modo aero automático - los testigos 5 y 4 se iluminarán cuando el vehículo esté en esta posición.
- Modo de transporte - No habrá luz indicadora. El modo de transporte se deshabilita al conducir el vehículo.
- Modo de cambio de llanta - Indicadores 5 y 1 se iluminarán. El modo de transporte se deshabilita al conducir el vehículo.
- Modo de alineación de llanta - Indicadores 3,4 y 5 se iluminarán. El modo de transporte se deshabilita al conducir el vehículo.

SISTEMA DE SUSPENSIÓN DE AIRE CON NIVELACIÓN ACTIVA — GRUPO OFF-ROAD (SI ASÍ ESTÁ EQUIPADO)

Descripción

El sistema de suspensión de aire proporciona capacidad de nivelación de la suspensión todo el tiempo junto con la ventaja de ajustar la altura del vehículo presionando el botón.

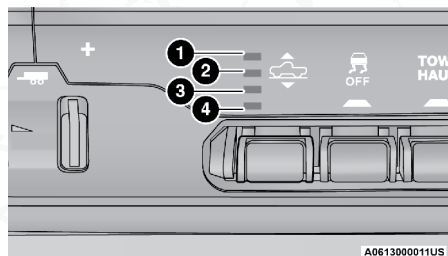

Interruptor de suspensión de aire

- 1 — Indicador Off-Road (seleccionable por el cliente)
- 2 — Luz indicadora de la altura normal (seleccionable por el cliente)
- 3 — Luz indicadora de modo Aero (seleccionable por el cliente)
- 4 — Luz indicadora de modo Entrada/Salida (seleccionable por el cliente)

NOTA: El vehículo automáticamente entra en “Aero Mode” cuando la velocidad del vehículo permanece entre los 100 y 106 Km/h (62 a 66 mph) por más de 20 segundos o si el vehículo excede los 106 Km/h (66 mph).



- **Off Road (OR) (Eleva el vehículo aproximadamente 26 mm (1 in) –** Esta posición está diseñada para uso fuera de carretera solo cuando se requiere una distancia al suelo máxima. Para ingresar a OR, presione el interruptor selector de altura hacia arriba una vez desde la posición NRH mientras la velocidad del vehículo esté por debajo de 32 km/h (20 mph). Mientras está en OR, si la velocidad del vehículo excede 40 km/h (25 mph), la altura del vehículo se reducirá automáticamente a NRH. Off-Road puede no estar disponible debido a la carga del vehículo, se mostrará un mensaje de pantalla del módulo de instrumentos cuando esto ocurra. Refiérase a “Pantalla del módulo de instrumentos” en “Tablero de instrumentos” para obtener más información.

¡PRECAUCIÓN!

Si el vehículo está en OFF ROAD, este al pendiente de su alrededor, podría sobrepasar la altura máxima en ciertas áreas y el vehículo podría dañarse.

- **Altura Normal (NRH) –** Está es la posición estándar de la suspensión y se usa para conducción normal.
- **Aero Mode (Baja el vehículo aproximadamente 15 mm (0.6 in) –** Esta posición proporciona una mejor aerodinámica al bajar el vehículo. El vehículo ingresará automáticamente al Modo Aero cuando la velocidad del vehículo permanezca entre 100 km/h (62 mph) y 106 km/h (66 mph) por más de 20 segundos o si la velocidad del vehículo excede 106 km/h (66 mph). El vehículo regresará a NRH desde el Modo Aero si la velocidad del vehículo permanece entre 48 km/h (30 mph) y 56 km/h (35 mph) por más de 20 segundos o si la velocidad del vehículo cae por debajo 48 km/h (de 30 mph).

NOTA: Los umbrales de velocidad para elevar el vehículo sólo se aplican si el modo automático Aero está activado.

- Modo aero automático se deshabilitará si se detecta un remolque para evitar que la carga se mueva.
- Los umbrales de velocidad para subir o bajar el vehículo solo se aplican si el modo aero automático está habilitado a través de la configuración del vehículo en su radio Uconnect.
- Para ingresar al modo Aero manualmente, presione el selector hacia abajo una vez desde NRH a cualquier velocidad del vehículo. Para regresar a NRH, presione el selector arriba una vez mientras la velocidad del vehículo es de menos de 90 km/h (56 mph).
- El modo aero automático puede deshabilitarse a través de los ajustes del vehículo en su radio Uconnect
- **Entry/Exit Mode (Baja el vehículo aproximadamente 73 mm (3 in) –** Está posición baja al vehículo para una entrada y salida más fácil de los pasajeros, también como, la disminución de la altura en la parte trasera para facilitar las maniobras de carga y descarga. Para ingresar al Entry/Exit Mode, presione el selector hacia abajo una vez desde la posición NRH mientras la velocidad del vehículo es inferior 53 Km/h (33 mph).



- Una vez que la velocidad del vehículo es menor a los 24 Km/h (15 mph) la altura del vehículo empezará a bajar. Si la altura del vehículo permanece entre 24 Km/h (15 mph) y 40 Km/h (25 mph) por más de 60 segundos, o la velocidad del vehículo excede los 40 Km/h (25 mph) el Entry/Exit Mode se cancelará. Para regresar a la altura normal, presione el selector hacia arriba una vez mientras el Entry/Exit Mode o la velocidad del vehículo supera los 24 Km/h (15 mph). Para mayor información refiérase a la sección "Pantalla del módulo de instrumentos" en la sección de "Tablero de instrumentos".

¡PRECAUCIÓN!

Cuando en la configuración "ENTRY/EXIT" no tenga la altura necesaria para ciertas maniobras, podría dañar el vehículo.

El sistema requiere que el interruptor de ignición esté en la posición de encendido o el motor encendido para todos los cambios solicitados por el usuario. Cuando baje la altura del vehículo todas las puertas deberán estar cerradas. Si una puerta es abierta en cualquier momento mientras la altura del vehículo está disminuyendo, el cambio no se completará hasta que la puerta o las puertas sean cerradas.

El sistema usa un patrón de elevación y descenso que mantiene los faros en posición para evitar el deslumbramiento. Cuando levante el vehículo, la parte trasera del vehículo se mueve primero y después la delantera. Cuando el vehículo descienda, la parte delantera bajará primero y posteriormente la parte trasera.

Después de que el motor se apaga, puede notar que el sistema de suspensión de aire se acciona brevemente, esto es normal. El sistema corrige la posición del vehículo para asegurar una apariencia adecuada.

Para ayudar a cambiar la rueda de refacción, el sistema de suspensión de aire tiene una función que permite que la nivelación automática se desactive. Consulte "Pantalla del módulo de instrumentos" en la sección de "Tablero de instrumentos", para mayor información.

NOTA: Si está equipado con un radio de pantalla táctil todas las funciones de activación o desactivación de la suspensión de aire debe ser a través del radio. Refiérase a "Configuración Uconnect[®]", en "Multimedia" para mayor información.

¡ADVERTENCIA!

El sistema de suspensión de aire utiliza aire a alta presión para operar el sistema. Para evitar lesiones personales o daños al sistema, acuda a su distribuidor autorizado.

Modos de la suspensión de aire

El sistema de suspensión de aire tiene múltiples modos de protección del sistema en situaciones únicas:



Modo AERO

Para mejorar la aerodinámica, el sistema de la suspensión de aire tiene una característica que permite la nivelación automática. Consulte en la "Pantalla del módulo de instrumentos o en "Ajustes Uconnect" en "Multimedia", para mayor información.

NOTA: En este modo se puede tener el motor encendido.

Modo de cambio de llanta

Para ayudar con el cambio de la llanta de refacción, el sistema de la suspensión de aire tiene una característica que permite la desactivación de la nivelación automática. Consulte en la "Pantalla del módulo de instrumentos o en "Ajustes Uconnect" en "Multimedia", para mayor información.

NOTA: En este modo se puede tener el motor encendido.

Modo transporte

Para ayudar con el remolque, el sistema de suspensión de aire tiene una característica que pondrá el vehículo a la altura de "Entry/Exit" y desactivará el sistema de auto nivelación. Consulte en "Pantalla del módulo de instrumentos, para mayor información o "Ajustes de Uconnect" en la sección de "Multimedia".

NOTA: En este modo se puede tener el motor encendido.

Modo de alineación de ruedas

Antes de alinear las ruedas este modo debe ser activado, que moverá el vehículo a la altura normal de conducción y deshabilitará la nivelación automática. Consulte en la "Pantalla del módulo de instrumentos" o "Ajustes de Uconnect" en la sección de "Multimedia".

NOTA: En este modo se puede tener el motor encendido.

Modo de protección

Con objeto de "proteger" el sistema de suspensión de aire, el vehículo entrará en un modo de protección cuando la carga sea excedida o la nivelación de carga no se pueda lograr. Consulte en la "Pantalla del módulo de instrumentos" o "Ajustes de Uconnect" en la sección de "Multimedia".

NOTA: Si requiere remolcar con suspensión de aire refiérase a la sección de "Remolque" en "Arranque y operación para mayor información.

Mensajes de la pantalla del módulo de instrumentos

Cuando existen las condiciones, un mensaje aparecerá en la pantalla del módulo de instrumentos. Consulte, "Pantalla del módulo de instrumentos" o "Ajustes de Uconnect" en la sección de "Multimedia", para mayor información.



Una señal auditiva se escuchará cuando una falla se ha detectado en el sistema.

Se escuchará una campana siempre que se haya detectado un error del sistema.

Consulte a su distribuidor autorizado para el servicio del sistema si no vuelve a funcionar normalmente.

Operación

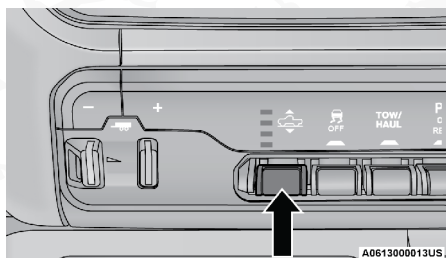

Interruptor de suspensión de aire

Las luces indicadoras 1 a 4 se iluminarán para mostrar la posición actual del vehículo. Las luces indicadoras parpadeantes mostrarán una posición que el sistema está trabajando para lograrlo. Al subir o bajar, la luz indicadora parpadeante es la posición que el sistema está trabajando para obtener.

Al presionar el interruptor selector de altura hacia arriba una vez, moverá la suspensión una posición más alta desde la posición actual, asumiendo que se cumplan todas las condiciones (es decir, la ignición en posición ON/RUN, motor en marcha, velocidad debajo del umbral, etc.). El interruptor selector de altura se puede empujar hacia arriba varias veces, cada que se empuje elevará el nivel requerido en una posición hasta una posición máxima de OR o la posición más alta permitida en base a las condiciones actuales (es decir, velocidad del vehículo, etc.).

Al presionar el interruptor selector de altura hacia abajo una vez, moverá la suspensión a una posición más baja desde el nivel actual, suponiendo que se cumplen todas las condiciones (es decir, ignición en posición ON / RUN, motor en funcionamiento, puertas cerradas, velocidad por debajo del umbral, etc.). El interruptor selector de altura se puede empujar hacia abajo varias veces, cada presión bajará el nivel solicitado en una posición hasta un mínimo de modo de entrada / salida o la posición más baja permitida según las condiciones actuales (es decir, velocidad del vehículo, etc.).

Los cambios de altura automáticos ocurrirán según la velocidad del vehículo y la altura actual del vehículo. Las luces indicadoras y los mensajes de la pantalla del módulo de instrumentos funcionarán de la misma manera para los cambios automáticos y los cambios solicitados por el usuario.

- Off-Road 1 (OR 1) – los testigos 4, 3, 2 y 1 se iluminarán cuando el vehículo esté en OR1.
- Normal Ride Height (NHR) (Altura normal del vehículo) – los testigos 4, 3, 2 y 1 se iluminarán cuando el vehículo esté en esa posición.



- Modo Aero- Las lámparas 4 y 3 se iluminarán cuando esté en esta posición.
- Entry/Exit Mode (Modo de entrada/salida) – el testigo 4 se iluminará cuando el vehículo esté el modo de Entry/Exit. Éste modo puede activarse arriba de 53 Km/h (33 mph). Si la velocidad del vehículo disminuye y se mantiene por debajo de 24 Km/h (15 mph) el testigo 3 se iluminará y el testigo 4 permanecerá encendido hasta que se alcance el punto en que el testigo 3 se apaga.
- Modo aero automático - Los testigos 5 y 4 se iluminarán cuando el vehículo esté en esta posición.
- Modo de transporte - No habrá luz indicadora. El modo de transporte se deshabilita al conducir el vehículo.
- Modo de gato/llanta - Indicadores 4 y 1 se iluminarán. El modo de transporte se deshabilita al conducir el vehículo.
- Modo de alineación de llanta - Indicadores 2, 3 y 4 se iluminarán. El modo de alineación se deshabilita al conducir el vehículo.

SISTEMA DE BLOQUEO DEL EJE (SI ASÍ ESTÁ EQUIPADO)

Este vehículo puede estar equipado con un bloqueo electrónico del diferencial trasero. Estos diferenciales, cuando se activan, acoplan a la vez los semi ejes obligando a que las ruedas giren a la misma velocidad. Esto permite que el vehículo mantenga el impulso evitando de esta manera quedar atascado. Estos diferenciales sólo deben ser acoplados a baja velocidad durante situaciones extremas de camino todo terreno donde pareciera que una llanta no esté en contacto con el suelo. No es recomendado conducir el vehículo con los diferenciales bloqueados en pavimento debido a que la capacidad del vehículo para dar vuelta y la velocidad del vehículo son limitadas cuando el sistema de bloqueo del eje está activado.

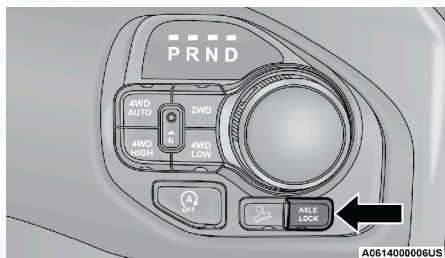

Botón de bloqueo de eje

¡PRECAUCIÓN!

- No bloquee los ejes en superficies firmes. La capacidad del vehículo para dar vuelta es reducida y podría dañar el tren motriz cuando los ejes son bloqueados en superficies de caminos duros.

¡PRECAUCIÓN!

- No trate de bloquear el eje trasero si el vehículo está estancado y las llantas se están patinando. Podría dañar los componentes del tren motriz. Bloquee el eje trasero antes de pasar por áreas en donde pueda atascarse.

El bloqueo del eje trasero es controlado por el interruptor de bloqueo de eje.

Bajo operación normal, el eje debe permanecer desbloqueado.

Durante el comando de bloquear eje, la luz indicadora destellará hasta que el eje sea bloqueado, hasta que esta operación se haya completado, la luz permanecerá encendida.

Durante la operación del 4WD LOW, puede acoplar el bloqueo de eje a una velocidad máxima de 64 km/h (40 mph) y permanecerá acoplado a lo largo del rango 4WD LOW.

Al operar el bloqueo en 2WD, 4WD AUTO y 4WD LOCK/HIGH, el bloqueador se puede conectar a hasta 32 km/h (20 mph). Mientras conduce con el bloqueo de eje acoplado, si la velocidad excede 40 km/h (25 mph), el bloqueador se desconectará automáticamente, pero se volverá a conectar automáticamente a 32 km/h (20 mph).

NOTA: Las diferencias de la velocidad de las llantas de derecha a izquierda podrían ser necesarias para permitir que el eje sea totalmente bloqueado. Si el indicador está parpadeando después de colocar el interruptor en la posición “trasero bloqueado”, o “frontal/trasero bloqueados”, conduzca el vehículo a grava suelta o girelo para acelerar el cierre de la acción.

El bloqueo del eje podría atascarse debido a cargas de lado a lado en el eje trasero. Conduzca despacio mientras gira dando una vuelta de mano izquierda a mano derecha o bien conducir en reversa durante una distancia corta puede ser requerido para desactivar el bloqueo de ejes.

Para desbloquear el eje trasero; presione el botón AXLE LOCK. La luz indicadora AXLE LOCK se apagará cuando el eje trasero esté desbloqueado.

DIFERENCIAL DE DESLIZAMIENTO LIMITADO (SI ASÍ ESTÁ EQUIPADO)

El diferencial de deslizamiento limitado suministra tracción adicional en nieve, hielo, lodo, arena y grava, particularmente cuando hay una diferencia de tracción en la superficie bajo la llanta izquierda o derecha trasera. Durante conducción normal y en curvas, la unidad de deslizamiento limitado se desempeña en forma similar a un diferencial convencional. Sin embargo, en superficies resbalosas, el diferencial otorga un mayor torque a la rueda trasera con mejor tracción.



El diferencial de deslizamiento limitado es especialmente útil durante las condiciones de manejo resbalosas. Con ambas ruedas traseras en una superficie resbalosa, una aplicación suave del acelerador proporciona una máxima tracción. Cuando inicia con una sola llanta trasera en una superficie altamente resbalosa, la aplicación suave y momentánea del freno de estacionamiento podría ser necesaria para obtener máxima tracción.

¡ADVERTENCIA!

En vehículos equipados con diferencial de deslizamiento limitado nunca se debe poner en marcha el motor si tienen una llanta trasera al aire, ya que el vehículo podría avanzar con la llanta que está tocando el piso y podría perder el control del vehículo.

Debe tener cuidado de evitar aceleraciones repentinas cuando ambas ruedas traseras estén en superficie resbalosa. Esto podría ocasionar que ambas ruedas traseras giren y permitan que el vehículo deslice hacia los costados del camino o de una curva.

DIRECCIÓN ASISTIDA

Dirección eléctrica

El sistema de dirección asistida eléctrica le dará una buena respuesta del vehículo y una mayor facilidad de maniobrabilidad en espacios reducidos. El sistema variará su asistencia para proporcionar esfuerzos ligeros mientras se estaciona y se sienta bien mientras conduce. Si el sistema de dirección eléctrica experimenta una falla que impide que brinde asistencia, usted todavía tendrá la capacidad de conducir el vehículo manualmente.

Si el ícono de dirección parpadea, indica que el vehículo debe ser llevado al concesionario para recibir servicio. Es probable que el vehículo haya perdido la asistencia de la dirección. Si se muestra el ícono de dirección y aparece el mensaje "SISTEMA DE DIRECCIÓN ASISTIDA AL SOBRECALENTADO (OVER TEMP) en la pantalla del módulo de instrumentos, indican que pueden haber ocurrido maniobras de dirección extremas que causaron una condición de sobrecalentamiento en el sistema de dirección asistida. Una vez que las condiciones de conducción sean seguras, deténganse y deje el vehículo inactivo por unos momentos hasta que el ícono y el mensaje se apaguen. Consulte "Pantalla del módulo de instrumentos" en "Tablero de instrumentos" para obtener más información.

Si el ícono de la dirección es mostrado y el mensaje "Servicio a la dirección asistida - Asistencia apagada) se muestra en la pantalla, esto indica que el vehículo debe de ser llevado a servicio con el distribuidor. Refiérase a la sección de "Pantalla del módulo de instrumentos" en "tablero de Instrumentos" para mayor información.



NOTA:

- A pesar de que el asistente de la dirección no está disponible, es posible girar el volante para operar. Bajo estas condiciones tendrá que aplicar mayor esfuerzo, especialmente a bajas velocidades y en operaciones de estacionamiento.
- Si la condición persiste, consulte a un distribuidor autorizado para realizar servicio.

TECNOLOGÍA DE AHORRO DE COMBUSTIBLE EN MOTOR DE 5.7L (SI ASÍ ESTÁ EQUIPADO)

Esta función ofrece un consumo de combustible mejorado apagando cuatro cilindros de los ocho con los que cuenta el motor. Este sistema es automático y no requiere que el usuario manipule ningún tipo de control o que cuente con habilidades especiales de manejo.

NOTA: Puede que requiera algo de tiempo para que el sistema se encuentre completamente operacional, después de que se desconecte la batería.

SISTEMA DE PARO/ARRANQUE DE MOTOR (STOP/START, SI ASÍ ESTÁ EQUIPADO)

El sistema STOP/START (paro/arranque) de motor, está diseñado para reducir el consumo de combustible. El sistema apagará el motor automáticamente durante una detención del vehículo al cumplir con ciertas condiciones. Liberar el pedal de freno o cambiar la transmisión fuera de "D" (conducir) provocará el que vuelva a encender del motor.

Los vehículos equipados con eTorque (unidad generadora de motor) contienen un motor generador de carga pesada y una batería eléctrica híbrida adicional, para almacenar energía de la desaceleración del vehículo para su uso en el arranque del motor después de una parada y así brindar asistencia en el torque de arranque.

Modo automático

La característica se activará después de cada arranque del motor. En ese momento, el sistema entrará en el modo STOP/START READY (paro/arranque listo) hasta que conduzca hacia adelante con una velocidad de 3km/h (2 mph). En ese momento, el sistema ingresará al modo STOP/START READY y si todas las condiciones se cumplen, puede ir a un paro automático o modo "AutoStop".

Para activar el modo de paro automático (Autostop), debe ocurrir lo siguiente:

1. El sistema debe encontrarse en el modo "paro/arranque listo". Un mensaje se mostrará en la pantalla del módulo de instrumentos, en la sección de arranque paro de motor. Consulte "Pantalla del módulo de instrumentos" en el capítulo "Tablero de instrumentos".



2. El vehículo debe encontrarse completamente detenido.
3. El selector de cambios debe encontrarse en una velocidad hacia el frente y el pedal de freno presionado.

El motor se apagará, el tacómetro se moverá a la posición cero y el indicador de parada/arranque se iluminará, indicando que se encuentra en un Autostop. Mientras se encuentra en un Autostop, el sistema del clima puede ajustar automáticamente el flujo de aire para mantener la comodidad de la cabina. La configuración del cliente se mantendrá cuando regrese a una condición de funcionamiento del motor.

Posibles razones de ausencia de apagado automático del motor (Autostop)

Antes que el motor entre en modo de apagado automático (Autostop), el sistema verificará que las condiciones de seguridad y confort se cumplan. Se puede visualizar información detallada acerca de la operación del sistema de Paro/Arranque del motor a través de la pantalla del módulo de instrumentos. Bajo las siguientes situaciones el motor no se apagará:

- El cinturón de seguridad del conductor no se encuentra abrochado.
- La puerta del conductor no se encuentra correctamente cerrada.
- El vehículo se encuentra en una pendiente pronunciada.
- La calefacción o enfriamiento de la cabina se encuentra en proceso y aún no se ha alcanzado una temperatura aceptable al interior.
- El sistema HVAC se ha colocado en modo de desempañador y con una velocidad del ventilador alta.
- El motor no ha alcanzado la temperatura de operación normal.
- La temperatura del motor o del escape es demasiado alta
- La temperatura del motor es demasiado alta.
- La batería se encuentra cargando.
- La transmisión no está en "D" (Conducir).
- El cofre del motor se encuentra abierto.
- La caja de transferencia se encuentra en la posición de tracción en las cuatro ruedas de rango bajo.
- Se selecciona el modo TOW/HAUL (arrastre de remolque).
- Se utiliza el pedal del acelerador.
- Cargas de 12 volts excesivas.
- La aplicación de los frenos es adecuada para obtener y mantener una parada

Es posible operar el vehículo varias veces consecutivas en condiciones extremas y no cumplir con todos los criterios para habilitar un estado Autostop.



Arrancar el motor mientras se encuentra en modo Autostop

Mientras se encuentra en “D” (conduciendo), el motor arrancará cuando el pedal de freno sea soltado o se presione el pedal del acelerador. La transmisión se acoplará automáticamente cuando el motor se enciende nuevamente.

Condiciones que provocarán el arranque del motor mientras se encuentra en el modo de apagado automático (Autostop)

- El selector de la transmisión es colocado de “D” (conducir) a “R” (reversa), “N” (neutral) o “P” (estacionamiento).
- Para mantener el confort de temperatura al interior.
- Se coloca el sistema de HVAC en modo de desempañado completo.
- Cuando la demanda de 12 voltios requiere el arranque del motor.
- Nivel bajo de vacío en los frenos (después de presionar el pedal de freno muchas veces, por ejemplo).
- Se presiona el interruptor de ignición del sistema de Paro/Arranque del motor.
- El sistema 4WD es colocado en el modo 4WD LOW.
- La anulación del sistema de emisiones está presente.
- Ocurre un error en el sistema de Paro/Arranque del motor.

Condiciones que pueden forzar un cambio automático hacia estacionamiento mientras está en el modo autostop

El motor no arrancará automáticamente y la transmisión se colocará en estacionamiento si:

- La puerta del conductor está abierta y se soltó el pedal del freno.
- La puerta del conductor está abierta y el cinturón de seguridad del conductor está desabrochado.
- Se ha abierto el cofre del motor.
- Un error del sistema STOP / START está presente.

El motor puede reiniciarse moviendo el selector de cambios de transmisión fuera de estacionamiento (por ejemplo, a conducir) o, en algunos casos, solo mediante el arranque con llave. El módulo de instrumentos mostrará un mensaje de CAMBIAR FUERA DE P o un mensaje STOP/START se requiere ignición con llave, para indicar qué acción se requiere.

Consulte “Pantalla del módulo de instrumentos” en el capítulo “Tablero de instrumentos” para obtener más información.



Para desactivar el sistema de Paro/Arranque del motor manualmente

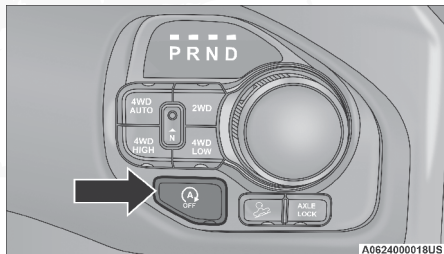

Interruptor de apagado del sistema

Presione el interruptor de apagado del sistema de Paro/Arranque del motor (ubicado cerca del selector de velocidades). La luz del interruptor se encenderá. El mensaje “Paro/Arranque Apagado” aparecerá en la pantalla del módulo de instrumentos. Consulte la sección “Pantalla del módulo de instrumentos” en el capítulo “Tablero de instrumentos” para obtener más información.

NOTA: El sistema se restablecerá (en modo encendido) por sí mismo cada vez que la ignición se apague y vuelva a encender.

Para activar el sistema de Paro/Arranque del motor manualmente

Presione el botón de apagado (localizado cerca del selector de cambios). La luz en el interruptor se apagará.

Falla del sistema

Si existe una falla en el funcionamiento del sistema de Paro/Arranque del motor. El sistema no apagará el motor. El mensaje “Servicio al sistema de Paro/Arranque” aparecerá en la pantalla del módulo de instrumentos. Consulte la sección “Pantalla de información al conductor” en el capítulo “Tablero de instrumentos” para obtener más información.

El sistema deberá ser revisado por su distribuidor autorizado.

CONTROLES ELECTRÓNICOS DE VELOCIDAD (SI ASÍ ESTÁ EQUIPADO)

Su vehículo podría estar equipado con el sistema de control electrónico de velocidad, o con el sistema de control de cruceo adaptable (ACC) (si así está equipado):

- Control electrónico de velocidad para ajustar una velocidad constante.
- Control de cruceo adaptativo (ACC) para mantener una distancia ajustada entre usted y el vehículo frente a usted, utilizando el control de velocidad electrónico para ajustar la velocidad.



NOTA:

- En vehículos equipados con ACC, si no se establece una distancia de seguimiento, el control de velocidad establecido no detectará los vehículos frente a usted. Siempre esté consciente que modo ha sido seleccionado.
- Solo puede operar una función de control de cruceo a la vez. Por ejemplo, si está habilitado el control de cruceo con velocidad fija, el control de cruceo adaptativo estará desactivado y viceversa.

Control electrónico de velocidad (si así está equipado)

Cuando se activa el control electrónico de velocidad, toma la operación del acelerador a velocidades mayores de 32 km/h (20 mph).

El botón del control automático de velocidad está ubicado en el lado derecho del volante de la dirección.

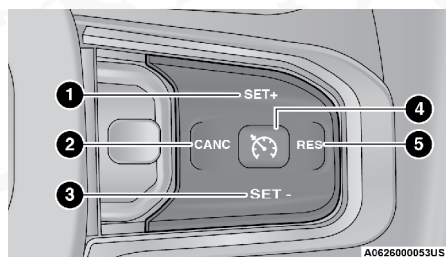

Botones de control de velocidad

- | | |
|-----------------------------------|----------------------------------------------|
| 1. SET + (Establecer/Acelerar) | 4. ON/OFF (Interruptor de encendido/apagado) |
| 2. CANC (Cancelar) | 5. RES (Establecer/Reanudar) |
| 3. SET - (Establecer/Desacelerar) | |

¡ADVERTENCIA!

El control de velocidad puede ser peligroso cuando el sistema no puede mantener una velocidad constante. Su vehículo podría ir muy rápido para las condiciones existentes, perder el control y tener un accidente. No utilice el control de velocidad en condiciones de tráfico pesado o en caminos que son revirados, cubiertos de nieve o hielo, o simplemente resbalosos.

Para activarlo

Presione el botón "ON/OFF" (encendido/apagado). La luz indicadora de cruceo se iluminará en el módulo de instrumentos. Para apagar el sistema de control electrónico de velocidad, empuje el botón "ON/OFF" (encendido/apagado) una segunda vez.



La luz indicadora de crucero se apagará. El sistema del control electrónico de velocidad debe apagarse cuando no esté en uso.

¡ADVERTENCIA!

Es peligroso dejar el sistema de control electrónico de la velocidad encendido cuando no se está usando. Usted puede accidentalmente activar el sistema o que ocasione que se vaya más rápido de lo que usted desea. Podría perder el control y sufrir un accidente. Siempre deje el sistema de control electrónico de velocidad apagado cuando no lo esté usando.

Para fijar la velocidad deseada

Encienda el control automático de velocidad. Cuando el vehículo haya alcanzado la velocidad deseada oprima el botón SET(-) o SET(+) y suéltelo. Suelte el acelerador y el vehículo funcionará a la velocidad deseada.

NOTA: El vehículo debe ir a velocidad constante y en un terreno nivelado antes de presionar el botón SET (+) o SET (-).

Para variar la velocidad fijada

Para aumentar o disminuir la velocidad

Cuando el control electrónico de velocidad está activado, puede incrementar la velocidad presionando el botón "SET (+)", o disminuya la velocidad presionando el botón "SET (-)".

En millas (U.S.)

- Presionar el botón SET(+), o SET (-) una vez resultará en la modificación del ajuste de velocidad en 1 mph. Cada presión en el botón cambiará el ajuste de velocidad en 1 mph.
- Si el botón es continuamente presionado, la velocidad continuará modificándose en incrementos de 5 mph hasta que se libere el botón, luego la nueva velocidad será establecida y se mostrará en la pantalla del tablero de instrumentos.

En kilómetros (km/h)

- Presionar el botón SET(+), o SET (-) una vez resultará en la modificación del ajuste de velocidad en 1 km/h. Cada presión en el botón cambiará el ajuste de velocidad en 1 km/h.
- Si el botón es continuamente presionado, la velocidad continuará modificándose en incrementos de 10 km/h hasta que se libere el botón, luego la nueva velocidad será establecida y se mostrará en la pantalla del tablero de instrumentos.

NOTA: Cuando cambie la velocidad y presione el botón SET (+) o SET (-), la nueva velocidad establecida será la velocidad actual del vehículo

Aceleración para rebasar

Oprima el acelerador como lo haría normalmente. Cuando se suelta el pedal, el vehículo regresará a la velocidad establecida.



Utilizando el control de velocidad en pendientes

La transmisión hará un cambio descendente en pendientes para mantener la velocidad establecida del vehículo.

NOTA: El sistema de control electrónico de velocidad mantiene la velocidad subiéndolo o bajando colinas. Es normal que ocurra un ligero cambio de velocidad en pendientes moderadas.

En pendientes pronunciadas puede ocurrir una mayor pérdida o aumento de velocidad, por lo que es preferible conducir sin el control electrónico de velocidad.

¡ADVERTENCIA!

El control de crucero puede ser peligroso cuando el sistema no puede mantener una velocidad constante. Su vehículo podría ir demasiado rápido para las condiciones y podría perder el control y tener un accidente. No utilice el control de crucero en tráfico denso o en carreteras sinuosas, heladas, cubiertas de nieve o resbaladizas.

Para reanudar la velocidad

Para reanudar una velocidad previamente fijada, presione el botón "RES" (reanudar) y suéltelo. La reanudación se puede usar a cualquier velocidad mayor de 32 km/h (20 mph).

Para desactivarlo

Un toque suave en el pedal del freno, si presiona el botón "CANC" (cancelar) o si se ejerce la presión de frenado normal mientras se reduce la velocidad del vehículo, desactivará el control electrónico de velocidad sin borrar la velocidad establecida en la memoria.

Las siguientes condiciones también desactivarán el control electrónico de velocidad sin borrar la velocidad ajustada en memoria:

- Se aplica el freno de estacionamiento
- Ocurre un evento de activación del control de estabilidad
- El selector de velocidades es movido fuera de "D"
- Ocurre una sobre aceleración del motor

Presionando el botón encendido/apagado o colocando el interruptor de ignición en la posición de apagado se borra la velocidad establecida en la memoria.

Control de crucero adaptativo (ACC) (si así está equipado)

El control de crucero adaptable (ACC) incrementa la comodidad de conducción al conducir en autopistas y en carreteras principales. Sin embargo, no es un sistema de seguridad y no está diseñado para evitar colisiones. La función de control electrónico de velocidad opera de forma distinta. Por favor consulte la sección correspondiente en este capítulo.



El ACC le permitirá mantener acoplado el control de crucero en condiciones de tráfico ligero a moderado sin la necesidad constante de reiniciar su control de velocidad. El ACC utiliza un sensor radar y una cámara diseñados para detectar un vehículo directamente adelante de usted para mantener una velocidad fijada.

NOTA:

- Si el sensor del ACC detecta un vehículo adelante, el ACC aplicará automáticamente frenado o aceleración limitada (sin exceder la velocidad ajustada originalmente) para mantener una distancia preestablecida de seguimiento, mientras iguala la velocidad del vehículo al frente suyo.
- Cualquier modificación en el chasis/suspensión o en tamaño de llanta del vehículo afectará el desempeño del ACC y sistema de advertencia de colisión delantero.
- El control de velocidad electrónico "fijo" (sin una distancia ajustada en el ACC) no detectará vehículos al frente de usted por sí mismo. Siempre esté consciente del modo seleccionado.

¡ADVERTENCIA!

- El control de crucero adaptable (ACC) es una opción de comodidad. No es un sustituto de la conducción activa. Es la responsabilidad del conductor estar siempre atento al camino, al tráfico, a las condiciones del clima, a la velocidad del vehículo, a la distancia al vehículo de adelante y lo más importante, al funcionamiento de los frenos para garantizar el funcionamiento seguro del vehículo en cualquier circunstancia. Siempre que conduzca se requiere su atención total para mantener el control seguro de su vehículo. No seguir estas advertencias puede dar como resultado un accidente o lesiones personales serias.
- El sistema ACC:
 - No reacciona a peatones, a vehículos que se aproximan, ni a objetos fijos (por ejemplo, un vehículo estacionado en un embotellamiento de tráfico o un vehículo descompuesto).
 - No puede tomar en cuenta las condiciones de la calle, del tráfico ni del clima y puede estar limitado para percibir condiciones adversas de distancia.
 - No siempre reconocerá condiciones complejas de conducción, lo que puede resultar en advertencias de distancia erróneas, o la falta de las mismas.
 - Llevará a una parada completa del vehículo cuando esté siguiendo al vehículo objetivo y mantendrá el vehículo detenido por dos segundos. Si el vehículo objetivo no se mueve dentro de esos dos segundos el sistema ACC mostrará una pantalla para la liberación del freno y que el freno deberá ser aplicado manualmente. Se escuchará una alarma cuando el freno de vehículo sea liberado.

Debe apagar el sistema ACC:

- Cuando conduzca en situaciones de niebla, lluvia fuerte, mucha nieve, aguanieve, tráfico pesado y conducción complicada (por ejemplo, en zonas de construcción de autopistas).



¡ADVERTENCIA!

- Cuando entre a un carril para dar vuelta o salga de una rampa de autopista; cuando conduzca en caminos con mucho viento, hielo, cubiertos con nieve, resbaladizos o que tengan pendientes ascendentes o descendentes empinadas.
- Cuando arrastre un remolque.
- Cuando las circunstancias no permitan una conducción segura a una velocidad constante.

Funcionamiento del control de cruceo adaptativo (ACC)

Los botones del control de velocidad (ubicados en el lado derecho del volante) hacen funcionar el sistema ACC (control de cruceo adaptativo).

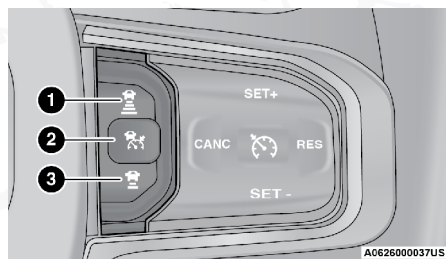

Botones del control cruceo adaptativo

- 1 — Configuración de distancia - Incremento
- 2 — Encendido/Apagado del Control de cruceo adaptativo (ACC)
- 3 — Configuración de distancia - Disminución

Menú del control de cruceo adaptativo (ACC)

La pantalla del módulo de instrumentos mostrará el ajuste actual del sistema ACC. La pantalla se encuentra al centro del módulo de instrumentos. La información mostrada dependerá del estado del sistema ACC.

Presione el botón de encendido/apagado del ACC (ubicado en el volante) hasta que uno de los siguientes mensajes aparezca en la pantalla del módulo de instrumentos:

Control cruceo adaptativo Apagado

Cuando se desactiva el ACC, la pantalla mostrará el mensaje "Control cruceo adaptativo Apagado".

Control cruceo adaptativo Listo

Cuando el ACC se encuentra activo, pero el ajuste de velocidad no ha sido seleccionado, la pantalla mostrará el mensaje "Control cruceo adaptativo Listo"



Control crucero adaptativo Establecido

Cuando se presiona el botón SET (+) o SET (-) (ubicados en el volante), la pantalla mostrará el mensaje "ACC Establecido".

Cuando el ACC está establecido, la velocidad ajustada se mostrará en la pantalla del módulo de instrumentos.

La pantalla del ACC podría mostrar nuevamente si ocurre alguna actividad del sistema ACC, que podría ser cualquiera de las siguientes:

- Cancelación del sistema:
- Anulación por el conductor
- Apagado del sistema
- Advertencia de proximidad del ACC
- Advertencia de ACC no disponible

La pantalla del módulo de instrumentos regresará a la última pantalla seleccionada después de 5 segundos de inactividad en la pantalla del sistema ACC.

Activación del control de crucero adaptable (ACC)

La velocidad fija mínima para establecer el sistema ACC es de 32 km/h (20 mph).

Cuando el sistema se enciende y está en el estado ready (listo), la Pantalla del panel de instrumentos, despliega "ACC Ready" (cruce adaptativo listo).

Cuando el sistema está apagado, la pantalla despliega "ACC Control Off" (control crucero adaptativo apagado).

NOTA: No se puede habilitar el ACC en las siguientes condiciones:

- Durante rango bajo de tracción en las cuatro ruedas (4WD LOW).
- Al aplicar los frenos.
- Cuando el freno de estacionamiento está aplicado.
- Cuando la transmisión automática está en "P" (estacionamiento), "R" (reversa) o "N" (neutral).
- Cuando la transmisión manual (si así está equipado) esta en la primer velocidad.
- Cuando la velocidad del vehículo esta debajo de 32 km/h (20 mph) (transmisión manual).
- Cuando la velocidad del vehículo esté fuera del rango mínimo de velocidad.
- Cuando los frenos estén sobrecalentados.
- Cuando se abre la puerta del conductor a bajas velocidades.
- Cuando se desabrocha el cinturón de seguridad a bajas velocidades.
- El apagado total del Control electrónico de estabilidad está activo.



Para activarlo/desactivarlo

Empuje y libere el botón "ON/OFF" (encendido/apagado) de control crucero adaptativo (ACC). El menú del ACC la pantalla muestra "ACC Ready" (cruce adaptativo listo).

Para apagar el sistema, oprima y suelte nuevamente el botón ON/OFF (encendido/apagado). En este momento, el sistema se apagará y la pantalla del módulo de instrumentos mostrará "Adaptive Cruise Control ACC Off" (control de crucero adaptable apagado).

¡ADVERTENCIA!

Es peligroso dejar el sistema de control de crucero adaptable (ACC) encendido cuando no se esté usando. Usted puede activar accidentalmente el sistema o provocar que vaya más rápido de lo que usted desea. Podría perder el control y sufrir un accidente. Siempre deje el sistema apagado cuando no lo esté usando.

Para establecer una velocidad deseada del ACC

Cuando el vehículo alcanza la velocidad deseada, oprima el botón "SET (+)" o el botón "SET (-)" (establecer) y suéltelo. La pantalla mostrará la velocidad establecida.

NOTA: El control de velocidad electrónico fijo puede utilizarse sin establecer distancia de seguimiento en el ACC. Para cambiar entre los distintos modos, presione el botón de encendido/apagado del ACC que desactiva el ACC y control electrónico de velocidad fijo. Presionar el botón de encendido/apagado del control electrónico de velocidad fija activará (o cambiará a) el control de velocidad electrónico o control crucero de velocidad fija.

¡ADVERTENCIA!

En modo de control electrónico de velocidad fijo (sin ajuste de distancia en el ACC), el sistema no reaccionará a los vehículos frente a usted. Adicionalmente, la advertencia de proximidad no se activará y no se emitirán alertas sonoras aún si usted se encuentra cerca de un vehículo debido a que no se detectará el vehículo frente a usted ni la distancia existente entre vehículos. Asegúrese de mantener una distancia segura entre su vehículo y el vehículo frente a usted. Siempre este consciente sobre que modo de control de velocidad se encuentra seleccionado.

Si el sistema es ajustado cuando la velocidad del vehículo está por debajo de 32 km/h (20 mph), la velocidad ajustada por defecto será 32 km/h (20 mph).

NOTA: El control electrónico de velocidad fija no puede ser ajustado por debajo de los 32 km/h (20 mph).

Si establece cualquiera de los dos modos de control de velocidad a una velocidad mayor a los 32 km/h (20 mph), la velocidad establecida será la velocidad actual del vehículo.



NOTA:

- Mantener su pie en el pedal del acelerador podría provocar que el vehículo continúe acelerando por encima de la velocidad establecida originalmente. Si esto ocurre el mensaje "Anulación por el conductor" (DRIVER OVERRIDE) se mostrará en la pantalla del módulo de instrumentos.
- Si continúa acelerando más allá de la velocidad ajustada y con distancia de seguimiento ajustada en el ACC, el sistema no controlará la distancia entre el su vehículo y el vehículo frente a usted. La velocidad del vehículo será determinada solamente por la posición del acelerador.

Para cancelar

Las siguientes condiciones cancelan el sistema ACC o de control electrónico de velocidad fija:

- Si el pedal del freno es aplicado.
- Presiona el botón de cancelar (CANC).
- Se presenta un evento con el sistema de frenos antibloqueo (ABS).
- Se aplican los frenos del remolque manualmente (si así está equipado)
- La palanca de cambios se mueve de la posición "D" (conducir).
- Se activa el Control de estabilidad electrónico/el Sistema de control de tracción (ESC/TSC).
- El freno de estacionamiento es aplicado.
- Se presenta un evento de control de balanceo del remolque (TSC).
- El ESC se encuentra en modo completamente apagado.
- La temperatura de frenado excede el rango normal (sobrecalentamiento)

Las siguientes condiciones sólo cancelarán el sistema ACC:

- El cinturón del conductor es desabrochado a una velocidad baja.
- La puerta del conductor se abre a una velocidad baja.

Para apagar

El sistema se apagará y se borrará la velocidad establecida en la memoria si:

- Presiona el botón "ON/OFF" (encendido/apagado) del control crucero adaptativo (ACC).
- Presiona el botón "ON/OFF" (encendido/apagado) del control electrónico de velocidad normal (velocidad fija).
- Coloca el interruptor de ignición en la posición de apagado (OFF).
- Acopla la tracción en las 4 ruedas de rango bajo (4WD LOW).

Para reanudar la velocidad

Si existe una velocidad ajustada en memoria, presione el botón RES (Reanudar) y luego retire su pie del pedal del acelerador. La pantalla del módulo de instrumentos mostrará la última velocidad establecida.



La reanudación puede ser realizada a cualquier velocidad por encima de los 32 km/h (20 mph) cuando solo el control de cruceo adaptativo con velocidad fija se encuentra activo.

La reanudación puede ser realizada a cualquier velocidad por encima de los 0 km/h (0 mph) cuando el ACC está activo.

NOTA:

- Si su vehículo permanece parado por más de 2 segundos, el conductor tendrá que presionar el botón de reanudar o aplicar el pedal del acelerador para reactivar el ACC para salir del ajuste de velocidad.
- El ACC no puede reanudarse si se encuentra un vehículo estacionario en las cercanías frente a usted.

¡ADVERTENCIA!

La función de reanudación únicamente debe utilizarse si las condiciones del tráfico y del camino lo permiten. Reanudar a una velocidad establecida que sea demasiado alta o demasiado baja para las condiciones prevaletientes de tráfico y del camino podría ocasionar que el vehículo acelere o desacelere muy bruscamente para un funcionamiento seguro. Esto podría ocasionar un accidente y/o lesiones graves.

Para variar la velocidad fijada***Para aumentar o disminuir la velocidad***

Cuando el control electrónico de velocidad está activado, puede incrementar la velocidad presionando el botón "SET (+)", o disminuya la velocidad presionando el botón "SET (-)".

En millas (U.S.)

- Presionar el botón SET (+), o SET (-) una vez resultará en la modificación del ajuste de velocidad en 1 mph. Cada presión en el botón cambiará el ajuste de velocidad en 1 mph.
- Si el botón es continuamente presionado, la velocidad continuará modificándose en incrementos de 5 mph hasta que se libere el botón, luego la nueva velocidad será establecida.

En kilómetros (km/h)

- Presionar el botón SET (+), o SET (-) una vez resultará en la modificación del ajuste de velocidad en 1 km/h. Cada presión en el botón cambiará el ajuste de velocidad en 1 km/h.
- Si el botón es continuamente presionado, la velocidad continuará modificándose en incrementos de 10 km/h hasta que se libere el botón, luego la nueva velocidad será establecida.

NOTA: Cuando anula la velocidad ajustada presionando el botón SET (+) o SET (-), la nueva velocidad será la velocidad actual del vehículo.



Cuando la distancia de seguimiento del ACC también es establecida:

- Cuando utilice el botón SET (-) para desacelerar, si la potencia de frenado del motor no desacelera suficientemente al vehículo para llegar a la velocidad establecida, el sistema de frenado disminuirá automáticamente la velocidad del vehículo.
- El sistema ACC aplica los frenos hasta la detención total al seguir a un vehículo frente a usted. Si su vehículo sigue a otro a una detención total, después de 2 segundos el conductor tendrá que presionar el botón RES o aplicar el pedal del acelerador para reactivar el ACC a la velocidad existente.
- El sistema ACC mantiene la velocidad establecida al subir y bajar una cuesta. Sin embargo, es normal que ocurra un ligero cambio de velocidad en pendientes moderadas. Además, pueden ocurrir cambios descendentes al subir o bajar una cuesta. Esto es funcionamiento normal y necesario para mantener la velocidad establecida. Al conducir cuesta arriba y cuesta abajo, el sistema ACC se cancelará si la temperatura excede el rango normal de frenado (sobrecalentado).

Estableciendo la distancia de seguimiento en el ACC

La distancia de seguimiento para el ACC se puede establecer variando la configuración de distancia entre 4 barras (más larga), 3 barras (larga), 2 barras (media) y 1 barra (corta). Usando esta configuración de distancia y la velocidad del vehículo, el ACC calcula y establece la distancia que hay hasta el vehículo de enfrente. Esta configuración de distancia se muestra en la pantalla.

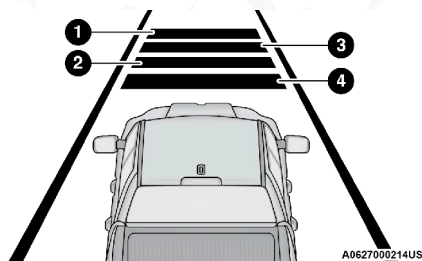

Ajustes de distancia

- 1 — Configuración de distancia más larga (4 barras)
- 2 — Configuración de distancia larga (3 barras)
- 3 — Configuración de distancia media (2 barras)
- 4 — Configuración de distancia corta (1 barra)

Para aumentar la configuración de distancia, presione y suelte el botón "Distance Increase" (aumentar distancia). Cada vez que presione el botón, la configuración de distancia aumentará en una barra (mayor distancia).

Para disminuir la configuración de distancia, presione y suelte el botón "Distance Decrease" (disminuir distancia). Cada vez que presione el botón, la configuración de distancia disminuye en una barra (menor distancia).



Si no hay ningún vehículo enfrente, el vehículo mantendrá la velocidad establecida. Si se detecta un vehículo moviéndose más lento en el mismo carril, el módulo de instrumentos enciende la luz indicadora de ACC Establecido con objetivo detectado y el sistema ajusta automáticamente la velocidad del vehículo para mantener la configuración de distancia, independientemente de la velocidad establecida.

El vehículo mantendrá la distancia establecida hasta que:

- El vehículo de enfrente acelere a una velocidad mayor que la velocidad establecida.
- El vehículo de enfrente cambia de carril o queda fuera del alcance del sensor.
- Se cambie la configuración de distancia.
- Se desacople el sistema.

El frenado máximo aplicado por el ACC es limitado, sin embargo, el conductor siempre puede aplicar los frenos manualmente, en caso de ser necesario.

NOTA: Las luces de los frenos se iluminarán siempre que el sistema ACC aplique los frenos.

Una advertencia de proximidad alertará al conductor si el ACC predice que su nivel de frenado máximo no es suficiente para mantener la distancia establecida. Si esto ocurre, la pantalla destellará una alerta visual "BRAKE" (frenos) y sonará una campanilla mientras el ACC continúe aplicando su capacidad máxima de frenado. Cuando esto ocurra, inmediatamente debe aplicar los frenos como sea necesario para mantener una distancia segura con respecto al vehículo de enfrente.

NOTA: La advertencia "BRAKE!" (¡FRENE!) es una advertencia al conductor para tomar acción y no siempre significa necesariamente que el sistema se encuentra aplicando los frenos de forma autónoma.

Asistencia en maniobras de rebase

Cuando se conduzca con el ACC acoplado y se siga un vehículo, el sistema proporcionará una aceleración adicional para ayudar a rebasar a los vehículos de enfrente. La aceleración adicional se dispara al encender la señal direccional izquierda. En lugares con tráfico del lado izquierdo, la función de maniobras al rebasar se activa solamente cuando rebasa por el lado izquierdo de los vehículos.

Operación ACC en paradas

Si el sistema ACC detiene su vehículo mientras sigue a un vehículo objetivo, su vehículo reanudará el movimiento sin acción alguna del conductor, si el vehículo frente a usted (objetivo) empieza a moverse dentro de dos segundos después que su vehículo se detenga, su vehículo continuará sin intervención alguna del conductor.

Si el vehículo objetivo no empieza a moverse dentro de los dos segundos posteriores a una detención de su vehículo, el conductor tendrá que presionar el botón RES (restablecer), o aplicar el pedal de acelerador para reactivar el ACC a la velocidad previamente establecida.



NOTA: Después que el ACC mantiene el vehículo detenido por aproximadamente 3 minutos consecutivos, se aplicará el freno de estacionamiento y se cancelará el sistema ACC.

Mientras que el sistema ACC detiene su vehículo, si el cinturón de seguridad del conductor es desabrochado o se abre la puerta del conductor, se aplicará el freno de estacionamiento y el sistema ACC se cancelará.

¡ADVERTENCIA!

Quando el sistema ACC está reanudando la velocidad, el conductor debe asegurarse de que no hay ningún peatón, vehículos u objetos en la trayectoria del vehículo. Si no se siguen estas advertencias puede causar una colisión, lesiones a su persona o la muerte.

Advertencias en pantalla y mantenimiento

Advertencia “Wipe Radar Sensor In Front of Vehicle” (limpiar el sensor del radar al frente del vehículo)

Esta advertencia del “ACC/FCW unavailable wipe front radar sensor” (ACC/FCW no disponible limpie el sensor del radar en el frente del vehículo) se desplegará y un sonido de campanillas indicará cuando las condiciones limiten temporalmente el desempeño del sistema.

Esto ocurre con frecuencia en situaciones de visibilidad reducida, como durante nieve o lluvia fuerte. El sistema ACC también puede “cegar” temporalmente debido a obstrucciones como lodo, suciedad o hielo. En estos casos, la pantalla desplegará “ACC/FCW unavailable wipe front radar sensor” (ACC/FCW no disponible limpie el sensor del radar en el frente del vehículo) y el sistema se desactivará.

El mensaje de advertencia de “ACC/FCW unavailable wipe front radar sensor” (ACC/FCW no disponible limpie el sensor del radar en el frente del vehículo) puede mostrarse algunas veces mientras conduce en áreas muy reflectivas (por ejemplo: túneles con luces reflectoras, o hielo y nieve). El sistema ACC se recobrará después de haber abandonado estas áreas. Bajo condiciones extrañas, cuando el radar no se encuentra rastreando ningún vehículo u objeto en su trayectoria, esta advertencia puede ocurrir temporalmente.

NOTA: Si está activa la advertencia “ACC/FCW unavailable wipe front radar sensor” (ACC/FCW no disponible limpie el sensor del radar en el frente del vehículo) todavía estará disponible el control de cruceo normal (velocidad fija). Para más información, consulte “Modo de control de cruceo normal (velocidad fija)” en esta sección.

Si las condiciones climáticas no son un factor, el conductor debe revisar el sensor. Puede requerir limpieza o eliminación de una obstrucción. El sensor está localizado en el centro del vehículo detrás de la parrilla inferior.



Para mantener funcionando correctamente el sistema ACC, es importante considerar los siguientes puntos de mantenimiento:

- Siempre mantenga limpio el sensor. Limpie cuidadosamente el parabrisas.
- No quite ningún tornillo del sensor. Hacerlo podría ocasionar mal funcionamiento del sistema ACC o una falla y que requiera la alineación del sensor.
- No pegue ni instale accesorios cerca del sensor, incluyendo material transparente o parrillas no originales. Hacerlo ocasionará una falla o mal funcionamiento del sistema ACC.

Cuando ya no esté presente la condición de sistema desactivado, el sistema regresará al estado "Adaptive Cruise Control Off" (control de cruceo adaptable apagado) y se reanudará el funcionamiento simplemente reactivándolo.

NOTA:

- Si el mensaje de "ACC/FCW unavailable wipe front radar sensor" (ACC/FCW no disponible limpie el sensor del radar en el frente del vehículo) ocurre con frecuencia (por ejemplo, más de una vez en cada viaje) sin nieve, lluvia, lodo u otras obstrucciones, tendrá que realinear el sensor con su distribuidor autorizado.
- No se recomienda instalar una barredora de nieve, un protector delantero en el vehículo ni una parrilla no original ni hacer modificaciones a la parrilla. Hacerlo puede bloquear el sensor e inhibir el funcionamiento del ACC/FCW.

Advertencia de limpiado de parabrisas

La advertencia "ACC / FCW Limited Functionality Clean Front Windshield" (ACC / FCW funcionalidad limitada de limpieza del parabrisas) se mostrará y un sonido de campanilla indicará cuando las condiciones limitan temporalmente el rendimiento del sistema. Esto ocurre con mayor frecuencia en los momentos de poca visibilidad, por ejemplo en nieve, fuertes lluvias o niebla. El sistema ACC también puede llegar a ser "cegado" temporalmente debido a las obstrucciones, tales como lodo, suciedad o hielo. En estos casos, la pantalla mostrará el mensaje "ACC / FCW Limited Functionality Clean Front Windshield" (ACC / FCW funcionalidad limitada de limpieza del parabrisas) y el sistema tendrá un desempeño bajo.

El mensaje "ACC / FCW Limited Functionality Clean Front Windshield" (ACC / FCW funcionalidad limitada de limpieza del parabrisas) puede mostrarse algunas veces mientras conduce en **zonas altamente reflejantes** (túneles con luces reflectoras o hielo y nieve). El sistema ACC se recobrá después de haber abandonado estas áreas. Bajo condiciones extrañas, cuando el radar no se encuentra rastreando ningún vehículo u objeto en su trayectoria, esta advertencia puede ocurrir temporalmente.

Si las condiciones climáticas no son un factor, el conductor debe revisar el parabrisas y la cámara localizada en la parte posterior del espejo interior. Puede requerir limpieza o eliminación de una obstrucción.



Cuando la condición que limitó el sistema ya no está presente, el sistema volverá al funcionamiento completo.

NOTA: Si está activa el mensaje “ACC / FCW Limited Functionality Clean Front Windshield” (ACC / FCW funcionalidad limitada de limpieza del parabrisas) frecuentemente (ejemplo, más de una vez en cada viaje) sin nieve, lluvia, lodo o algún otro obstáculo haga que inspeccionen el parabrisas y la cámara frontal con su distribuidor autorizado.

Advertencia de servicio al ACC/FCW

Si el sistema se apaga y la pantalla despliega el mensaje de “ACC/FCW Unavailable, Service Required” (ACC/FCW no disponible, se requiere servicio) o “Cruise/FCW Unavailable Service Required” (Crucero/FCW no disponibles, se requiere servicio), puede haber una falla del sistema o una falla temporal que limita la funcionalidad del ACC. Aunque el vehículo todavía se puede conducir en condiciones normales, el ACC no estará disponible temporalmente. Si esto ocurre, intente activar nuevamente el ACC posteriormente, después de un ciclo de ignición. Si el problema persiste, consulte a un distribuidor autorizado.

Precauciones al conducir con el ACC

NOTA:

- Los complementos de accesorios del mercado como el quitanieves, equipos de elevación y las barras/rejilla, pueden dificultar el rendimiento del módulo. Asegúrese de que el radar/cámara no tienen obstrucciones en el campo de vista.
- Las modificaciones de altura pueden limitar el rendimiento del módulo y funcionalidad.
- No coloque estampas o calcomanías sobre la cámara /campo de visión del radar
- Cualquier modificación al vehículo que pueda obstruir el campo de visión del radar/cámara no son recomendables.

En ciertas condiciones de manejo, el ACC puede presentar problemas de detección. En estos casos, el ACC puede frenar tardíamente o inesperadamente. El conductor necesita estar alerta ya que es posible que necesite intervenir.

Tirar de un remolque

El sistema ACC se puede usar cuando se cuenta con el controlador integrado de frenos de remolque. Los controles de frenos de remolque del mercado no activarán los frenos del remolque cuando el ACC esté frenando.



Conducción desfasada

Es posible que el ACC no detecte un vehículo en el mismo carril que está conduciendo desfasado con respecto a su línea directa de recorrido. No habrá suficiente distancia para el vehículo de enfrente. El vehículo desfasado puede moverse hacia adentro y hacia afuera de la línea de recorrido, lo cual puede ocasionar que su vehículo frene o acelere inesperadamente.

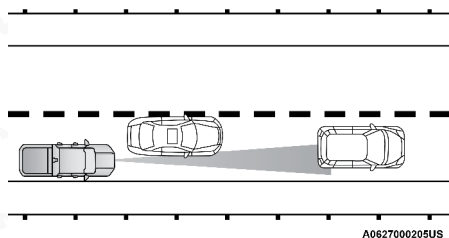

Ejemplo de conducción desfasada

Cambios de dirección y vueltas

Cuando se encuentre conduciendo en curvas y con el ACC encendido, el sistema podría disminuir la velocidad y la aceleración del vehículo por razones de estabilidad, con ningún vehículo detectado. Una vez que el vehículo está siendo conducido fuera de las curvas, el sistema regresará a su velocidad original. Esto es parte del ACC y es un funcionamiento normal.

NOTA: En curvas muy cerradas el ACC podría verse limitado para operar.

Uso del ACC en pendientes

Cuando conduzca en pendientes, es posible que el ACC no detecte un vehículo en su carril. Dependiendo de la velocidad, la carga del vehículo, las condiciones de tráfico y lo empinado de las pendientes, el desempeño del ACC puede ser limitado.

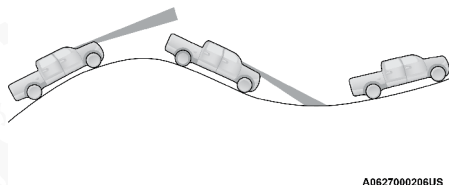

Ejemplo de ACC en pendientes

Cambio de carril

El ACC podría no detectar un vehículo hasta que está completamente en el carril donde usted está viajando. En la ilustración mostrada, el ACC aún no ha detectado que el vehículo está cambiando de carril y es posible que no lo detecte hasta que sea demasiado tarde para que el sistema ACC entre en acción. El ACC podría no detectar un vehículo hasta que esté completamente en el carril. No habrá suficiente distancia con respecto al vehículo que cambió de carril. Siempre esté atento y listo para aplicar el freno en caso necesario.

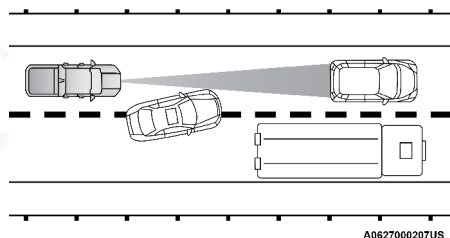

Ejemplo de cambio de carril

Vehículos angostos

Algunos vehículos angostos viajando cerca de los bordes exteriores del carril o por la orilla del carril no son detectados hasta que se hayan movido completamente al carril. Podría no haber suficiente distancia para el vehículo de enfrente.

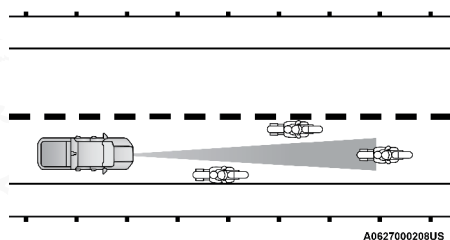

Ejemplo de vehículos angostos

Objetos y vehículos fijos

El ACC no responde a objetos y vehículos fijos. Por ejemplo, el ACC no responde en situaciones donde el vehículo que va frente a usted se sale de su carril y hay otro vehículo enfrente detenido en su carril.

Siempre esté atento y listo para aplicar los frenos en caso necesario.

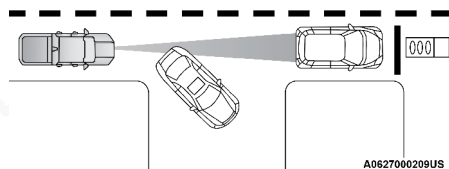

Ejemplo de vehículos u objetos fijos

Información general

La operación de este equipo está sujeta a las siguientes dos condiciones:

- (1) Es posible que este equipo o dispositivo no cause interferencia perjudicial y
- (2) este equipo o dispositivo debe aceptar cualquier interferencia, incluyendo la que pueda causar su operación no deseada.

NOTA: Los cambios y modificaciones hechas no expresamente aprobadas por la parte responsable, podría anular la autoridad de operar el equipo.

SISTEMA DE AYUDA DELANTERO Y TRASERO PARA ESTACIONARSE, PARKSENSE® (SI ASÍ ESTÁ EQUIPADO)

El sistema de ayuda para estacionarse ParkSense® proporciona indicaciones visuales y sonoras de la distancia entre la fascia trasera y/o delantera y el obstáculo detectado al ir en reversa o al ir hacia el frente, ejemplo: durante maniobras de estacionamiento. Si su vehículo está equipado con la función de frenado automático, los frenos del vehículo se pueden aplicar y soltar automáticamente al realizar una maniobra de estacionamiento en reversa si el sistema detecta una posible colisión con un obstáculo.

NOTA:

- El conductor puede anular la función de frenado automático presionando el pedal del acelerador, desactivando ParkSense a través del Interruptor ParkSense. El conductor puede anular el frenado automático cambiando de rango de velocidad o presionando el pedal de acelerador a más del 90% de su trayecto durante el evento de frenado.
- La función de frenado automático no estará disponible si la caja de transferencia del vehículo está en modo de tracción en 4 ruedas de rango bajo (4WD LOW).
- Los frenos automáticos no estarán disponibles si el ESC no está disponible.



- Los frenos automáticos no estarán disponibles si se detecta una falla en Sistema de asistencia el ParkSense o Módulo del sistema de frenado.
- La función de frenado automático solo se puede aplicar si la desaceleración del vehículo no es suficiente para evitar colisiones con un obstáculo detectado.
- La función de frenado automático puede no aplicarse lo suficientemente rápido para los obstáculos que se mueven hacia la parte trasera del vehículo desde el lado izquierdo y / o derecho.
- La función de frenado automático se puede habilitar / deshabilitar desde la sección características programables del cliente del Sistema Uconnect.
- ParkSense conservará su último estado de configuración conocido para la función de frenado automático a través de los ciclos de encendido.
- El ensamble del enganche de remolque puede provocar eventos de frenado no intencionados si se deja colocado después del arrastre.

La función de frenado automático está destinada a ayudar al conductor a evitar posibles colisiones con los obstáculos detectados al retroceder en reversa.

NOTA:

- El sistema se proporciona para ayudar al conductor y no para sustituir al conductor.
- El conductor debe mantener el control total de la aceleración y el frenado del vehículo y es responsable de los movimientos del vehículo.

Refiérase a las Precauciones para el uso del sistema ParkSense® para las recomendaciones y limitaciones de este sistema.

El sistema de asistencia para estacionamiento ParkSense® le recordará el último estado del sistema (habilitado o deshabilitado) desde que el último ciclo de ignición se cambió a la posición "En conducción/encendido".

El sistema ParkSense® puede activarse únicamente cuando el selector de cambios se encuentra en reversa o "D" (Conducción) (No en reversa para transmisión manual). Si el sistema ParkSense® se habilita en una de estas posiciones de el selector de cambios, el sistema se habilitará hasta que la velocidad del vehículo aumente hasta aproximadamente 11 km/hr (7 mph) o más. Cuando está en reversa y por encima de la velocidad de funcionamiento del sistema, aparecerá una advertencia en la pantalla del módulo de instrumentos indicando que la velocidad del vehículo es demasiado rápida. El sistema se activará nuevamente si la velocidad del vehículo baja a menos de aproximadamente 9 km/hr (6 mph).

Sensores del sistema ParkSense®

Los cuatro sensores del sistema de ayuda para estacionarse, ParkSense®, localizados en la fascia trasera, monitorean el área detrás del vehículo que está dentro del campo visual de éstos sensores y los seis sensores del ParkSense® localizados en la fascia delantera (si así está equipado) monitorean el área frente al vehículo que está dentro del campo visual de éstos sensores.



Los sensores delanteros pueden detectar obstáculos desde aproximadamente 30 cm (12 pulgadas) hasta 120 cm (47 pulgadas) desde la fascia/defensa delantera, y los sensores pueden detectar obstáculos desde aproximadamente 30 cm (12 pulgadas) hasta 200 cm (79 pulgadas) desde la fascia/defensa trasera en dirección horizontal. Estas distancias dependen de la localización, tipo y orientación del obstáculo.

Los seis sensores del ParkSense® localizados en la fascia delantera (si así está equipado) monitorean el área frente al vehículo que está dentro del campo visual de éstos sensores. Los sensores pueden detectar obstáculos desde aproximadamente 30 cm (12 pulgadas) hasta 120 cm (47 pulgadas) desde la fascia delantera en dirección horizontal, dependiendo de la localización, tipo y orientación del obstáculo.

Pantalla de advertencia del sistema ParkSense®

La pantalla de advertencia ParkSense® se localiza en la pantalla del módulo de instrumentos. Ésta ofrece advertencias sonoras y visuales para indicar la distancia entre la fascia trasera y/o la fascia delantera y el obstáculo detectado. Para mayores detalles consulte "Pantalla del módulo de instrumentos" en "Tablero de instrumentos".

Pantalla del Sistema ParkSense®

La pantalla de advertencia se encenderá indicando el estado del sistema cuando el vehículo está en reversa o en "D" (conducción) y un obstáculo ha sido detectado.

El sistema indicará un obstáculo detectado mostrando un arco a la izquierda y/o a la derecha en las regiones, basadas en la distancia del objeto y la ubicación relativa del vehículo.

Si se detecta un objeto en la región posterior derecha o izquierda, la pantalla mostrará un arco intermitente en la región posterior derecha o izquierda y producirá un sonido rápido. Cuando el vehículo se mueve más cerca del obstáculo, la pantalla mostrará el arco moviéndose más cerca del vehículo y el tono del sonido rápido cambiará a continuo.

Si se detecta un obstáculo en la región frontal izquierda o derecha la pantalla mostrará un arco parpadeante en la región frontal izquierda y/o derecha y se oír una alarma rápida.



Mientras el vehículo se acerca al obstáculo, la pantalla mostrará un solo arco moviéndose cerca del vehículo y el tono cambiará de rápido a continuo.

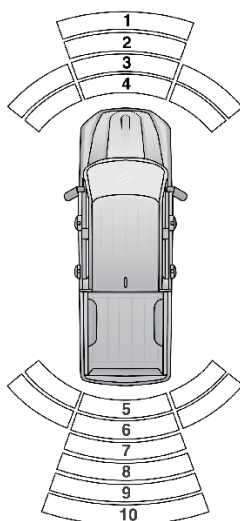

Arcos ParkSense delanteros/traseros

- 1 — Sin tono / Arco sólido
- 2 — Sin tono / Arco destellando
- 3 — Tono rápido / Arco destellando
- 4 — Tono continuo / Arco sólido
- 5 — Tono continuo / Arco sólido
- 6 — Tono rápido / Arco destellando
- 7 — Tono rápido / Arco destellando
- 8 — Tono lento / Arco sólido
- 9 — Tono lento / Arco sólido
- 10 — Tono sencillo de medio segundo / Arco sólido

El vehículo está cerca del obstáculo cuando la pantalla del módulo de instrumentos muestra las advertencias de un arco intermitente y un tono (alerta auditiva) continuo. La siguiente tabla muestra la operación de la pantalla de advertencia cuando el sistema detecta un obstáculo.

ALERTAS DE ADVERTENCIA PARA PARTE TRASERA

Distancia trasera (cm/pulgadas)	Mayor a 200 cm (79 pulg)	200-150 cm (79-59 pulg)	150-120 cm (59-47 pulg)	120-100 cm (47-39 pulg)	100-65 cm (39-25 pulg)	65-30 cm (25-12 pulg)
Alerta auditiva	Ninguno	Tono cada 1/2 segundo	Tono lento	Tono lento	Tono Rápido	Tono Rápido



ALERTAS DE ADVERTENCIA PARA PARTE TRASERA						
Distancia trasera (cm/pulgadas)	Mayor a 200 cm (79 pulg)	200-150 cm (79-59 pulg)	150-120 cm (59-47 pulg)	120-100 cm (47-39 pulg)	100-65 cm (39-25 pulg)	65-30 cm (25-12 pulg)
Arcos izquierda	Ninguno	Ninguno	Ninguno	Ninguno	Ninguno	6o destellando
Arcos centro	Ninguno	10o sólido	9o sólido	8o sólido	7o destellando	6o destellando
Arcos derecha	Ninguno	Ninguno	Ninguno	Ninguno	Ninguno	6o destellando
Volumen reducido de radio	No	Si	Si	Si	Si	Si

ALERTAS DE ADVERTENCIA PARA PARTE DELANTERA					
Distancia delantera (cm/pulgadas)	Mayor a 120 cm (79 pulg)	120-100 cm (47-39 pulg)	100-65 cm (39-25 pulg)	65-30 cm (25-12 pulg)	Menor a 30 cm (12 pulg)
Alerta auditiva	Ninguno	Ninguno	Ninguno	Tono Rápido	Tono Continuo
Arcos izquierda	Ninguno	Ninguno	Ninguno	3er destellando	4o sólido
Arcos centro	Ninguno	1ro sólido	2o destellando	3er destellando	4o sólido
Arcos derecha	Ninguno	Ninguno	Ninguno	3er destellando	4o sólido
Volumen reducido de radio	No	No	No	Si	Si

NOTA: El ParkSense®, baja el volumen del radio, si estuviese encendido, cuando el sistema emite un tono sonoro.

Alertas auditivas del sistema de asistencia de frenado

El ParkSense® apagará las alarmas auditivas del sistema de asistencia de frenado aproximadamente después de 3 segundos de que el obstáculo ha sido detectado, el vehículo ha sido estacionado y se aplique el pedal de freno.

Volumen de alerta ajustable

El volumen delantero y trasero pueden ajustarse a través sistema Uconnect®, refiérase a la sección "Ajustes Uconnect®" o en la sección de "Tablero de instrumentos".



Habilitación y deshabilitación del sistema ParkSense®



El sistema ParkSense delantero puede habilitarse y deshabilitarse con el interruptor del ParkSense delantero.

El sistema ParkSense trasero puede habilitarse y deshabilitarse con el interruptor del ParkSense trasero.

Cuando se presiona el interruptor del sistema ParkSense® para deshabilitar el sistema, el módulo de instrumentos mostrará el mensaje "PARK ASSIST SYSTEM OFF" (sistema de ayuda para estacionarse deshabilitado) durante aproximadamente dos segundos. Para mayores detalles consulte "Pantalla del panel de instrumentos" en "Tablero de instrumentos".

Cuando se mueve la palanca/selector de cambios a la posición de reversa y el sistema se encuentra inhabilitado, la pantalla mostrará el mensaje "PARKSENSE OFF" (sistema de ayuda trasera para estacionarse deshabilitado). Se mostrará este mensaje en tanto el vehículo se encuentre en reversa.

NOTA: Las alertas de los arcos del sistema ParkSense habilitado, interrumpirán los mensajes de 5 segundos, y la pantalla del módulo de instrumentos mostrará el gráfico del vehículo y en mensaje "Apagado".

El LED del interruptor de ParkSense delantero o trasero estará encendido cuando el ParkSense delantero o trasero esté desactivado o requiera servicio. El LED del interruptor ParkSense delantero o trasero se apagará cuando el sistema delantero o trasero esté activado. Si se presiona el interruptor ParkSense delantero o trasero y el sistema requiere servicio, el LED del interruptor ParkSense delantero o trasero parpadeará momentáneamente y luego se encenderá.

Servicio al sistema de ayuda para estacionarse ParkSense

Durante el encendido del vehículo, cuando el sistema de ayuda trasero para estacionarse ha detectado una condición de falla, el módulo de instrumentos hará un sonido de campana, una por ciclado de ignición y mostrará un mensaje "PARKSENSE UNAVAILABLE WIPE REAR SENSORS" (Limpie sensores traseros del Parksense no disponibles), "PARKSENSE UNAVAILABLE WIPE FRONT SENSORS" (Limpie sensores delanteros, Parksense no disponibles) o "PARKSENSE UNAVAILABLE SERVICE REQUIRED" (Parksense no disponible, servicio requerido), por cinco segundos.

Cuando la palanca de cambios es movida a reversa y el sistema ha detectado una falla, la pantalla del módulo de instrumentos mostrará el mensaje "PARKSENSE UNAVAILABLE WIPE REAR SENSORS" (Limpie sensores traseros del Parksense no disponibles), "PARKSENSE UNAVAILABLE WIPE FRONT SENSORS" (Limpie sensores delanteros, Parksense no disponibles) o "PARKSENSE UNAVAILABLE SERVICE REQUIRED" (Parksense no disponible, servicio requerido) por 5 segundos. Después de 5 segundos, se mostrará una gráfica con un auto, mostrando "UNAVAILABLE" (no disponible), ya sea en la parte frontal o en la trasera dependiendo en donde se localiza la falla.



El sistema continuará mostrando arcos del lado que si está operando apropiadamente. Estos arcos de alerta interrumpirán los mensajes "PARKSENSE UNAVAILABLE WIPE REAR SENSORS" (Limpie sensores traseros del Parksense no disponibles), "PARKSENSE UNAVAILABLE WIPE FRONT SENSORS" (Limpie sensores delanteros, Parksense no disponibles) o "PARKSENSE UNAVAILABLE SERVICE REQUIRED" (Parksense no disponible, servicio requerido), si un objeto es detectado dentro de los cinco segundos de duración del mensaje. La gráfica del auto permanecerá si el auto sigue en reversa.

Refiérase a la sección de "Pantalla del módulo de instrumentos" en el capítulo "Tablero de instrumentos" para más información.

Si el mensaje "PARKSENSE UNAVAILABLE WIPE REAR SENSORS" (Limpie sensores traseros del Parksense no disponibles) o "PARKSENSE UNAVAILABLE WIPE FRONT SENSORS" (Limpie sensores delanteros, Parksense no disponibles) en la pantalla, asegúrese que la superficie exterior y la parte inferior de la defensa/fascia trasera o defensa/fascia delantera esté limpia de nieve, hielo, lodo, suciedad u otro tipo de obstrucción, cuando gira la ignición. Si el mensaje continua apareciendo consulte a su distribuidor autorizado.

NOTA: El agua de un autolavado o del camino en condiciones de clima muy fríos puede provocar el bloqueo de los sensores.

Si el mensaje "PARKSENSE UNAVAILABLE SERVICE REQUIRED" (Sensores de estacionamiento no disponibles, requieren servicio) aparece en la pantalla, acuda a su distribuidor autorizado.

Limpieza del sistema ParkSense

Limpie los sensores del sistema ParkSense® con agua, jabón para lavar automóviles y un trapo suave. No utilice trapos ásperos o duros. No raye ni pique los sensores. De lo contrario podría dañar los sensores.

Precauciones al usar el sistema ParkSense

NOTA:

- Asegúrese de que la defensa delantera y trasera no tengan nieve, hielo, lodo, suciedad y residuos que impidan que el sistema ParkSense® funcione correctamente.
- Las vibraciones producidas por perforadoras, camiones grandes y otro tipo de vibraciones pueden afectar el desempeño del sistema ParkSense.
- Cuando se mueve la palanca/selector de cambios a la posición de reversa y el sistema se encuentra inhabilitado, la pantalla mostrará el mensaje "PARKSENSE OFF" (sistema de ayuda trasera para estacionarse deshabilitado). Se mostrará este mensaje en tanto el vehículo se encuentre en reversa.



- Cuando mueve la palanca de cambios a la posición de reversa y el sistema ParkSense® se encuentra apagado, el módulo de instrumentos mostrará el mensaje "PARKSENSE OFF" (Sistema de ayuda para estacionarse apagado) en tanto el vehículo se encuentre en reversa.
- El sistema ParkSense®, cuando está encendido, bajará el volumen del radio cuando emita un tono.
- Limpie regularmente los sensores del sistema ParkSense®, teniendo cuidado de no rayarlos o dañarlos. Los sensores no deben estar cubiertos con hielo, nieve, fango, lodo, suciedad o residuos. De lo contrario se puede provocar que el sistema ParkSense® no funcione adecuadamente. El sistema ParkSense® podría no detectar un obstáculo detrás o enfrente de la fascia/defensa o podría ofrecer una indicación falsa de que hay un obstáculo detrás o enfrente de la fascia/defensa.
- Utilice el interruptor del ParkSense para apagar el sistema si objetos como portabicicletas, enganches de remolques, etc. se colocan cerca de la fascia/defensa trasera. De no hacerlo podría provocar una mala interpretación del sistema de un objeto cercano como un problema del sensor, lo cual provoca que se muestre el mensaje "Servicio" (Service) en la pantalla del módulo de instrumentos.
- El ParkSense® debe desactivarse cuando la compuerta trasera está abajo o abierta. Una compuerta trasera abajo puede dar una falsa indicación de un obstáculo detrás del vehículo y provocar un evento de frenado en falso.
- El ParkSense trasero se desactivará automáticamente cuando el sistema detecta que se ha conectado un remolque con frenos al módulo de frenado de remolque.
- El ParkSense delantero se desactivará automáticamente si se detecta la conexión de una barredora de nieve al vehículo.

¡ADVERTENCIA!

- Los conductores deben tener cuidado cuando retrocedan utilizando el sistema de ayuda trasera para estacionarse ParkSense®. Mire siempre cuidadosamente detrás del vehículo, mire hacia atrás y asegúrese que no haya peatones, animales, otros vehículos, obstrucciones o puntos ciegos antes de retroceder. Usted será responsable de la seguridad y debe continuar poniendo atención en sus alrededores. Si no lo hace podrían producirse lesiones graves o la muerte.
- Antes de utilizar el sistema ParkSense®, lo más recomendable es que el conjunto de montaje esférico y enganche esférico se desconecte del vehículo cuando el vehículo no se esté utilizando para remolcar a otro vehículo. De lo contrario, pueden ocurrir lesiones o daños a vehículos u obstáculos debido a que el enganche esférico estará mucho más cerca del obstáculo que la fascia trasera cuando se encienda la luz de advertencia del arco de destello único y se emita un sonido de tono continuo. Asimismo, los sensores podrían detectar el conjunto de montaje esférico y enganche esférico dependiendo de su tamaño y forma, dando una falsa indicación de que existe un obstáculo detrás del vehículo.



¡PRECAUCIÓN!

- El sistema ParkSense® es sólo un auxiliar para el estacionamiento y es incapaz de reconocer todos los obstáculos, incluyendo obstáculos pequeños. El borde de las aceras puede detectarse provisionalmente o tal vez no detectarse en lo absoluto. Los obstáculos localizados por encima o debajo de los sensores no se detectarán cuando se encuentren muy próximos.
- El vehículo se debe conducir lentamente cuando utilice el sistema ParkSense® a fin de poder detenerse a tiempo cuando se detecta un obstáculo. Se recomienda que el conductor mire sobre sus hombros cuando use el sistema ParkSense®.

SISTEMA DE ASISTENCIA DE ESTACIONAMIENTO ACTIVO PARKSENSE® (SI ASÍ ESTÁ EQUIPADO)

El ParkSense® Active Park Assist System (Sistema de asistencia para estacionarse) está destinado para asistir al conductor en maniobras de estacionamiento en paralelo y perpendicular al identificar un espacio de estacionamiento adecuado, proporcionar instrucciones sonoras / visuales y controlar el volante. El ParkSense® Active Park Assist System (Sistema de asistencia para estacionarse) se define como "semi-automático" ya que el conductor mantiene el control del acelerador, la palanca de cambios y frenos. Dependiendo de la maniobra de estacionamiento del conductor el ParkSense® Active Park Assist System (Sistema de asistencia para estacionarse) es capaz de maniobrar un vehículo en un espacio de estacionamiento en paralelo o en perpendicular, en ambos lados (es decir, el lado del conductor o lado del pasajero)

NOTA:

- El conductor es siempre responsable de controlar el vehículo, responsable de los objetos que lo rodean y debe intervenir cuando sea necesario.
- El sistema proporciona ayuda al conductor y no sustituye al conductor.
- Durante una maniobra semiautomática, si el conductor toca el volante después de haber sido instruido para quitar las manos, el sistema cancelará y el conductor requerirá completar manualmente la maniobra de estacionamiento.
- El sistema puede no funcionar en todas las condiciones (por ejemplo, las condiciones ambientales tales como la lluvia fuerte, nieve, etc., o si la búsqueda de un lugar de estacionamiento que tiene superficies que absorben las ondas de sensores ultrasónicos).
- Los vehículos nuevos, recién salidos de agencia, necesitarán acumular al menos 48 km (30 mph) antes de que el sistema se encuentre correctamente calibrado y realice maniobras de forma precisa. Esto es debido a la calibración dinámica del vehículo para mejorar el desempeño de la característica. El sistema realizará una calibración dinámica tomado en cuenta aspectos como el inflado de las llantas.



- El conductor debe controlar los frenos del vehículo. El frenado autónomo de emergencia NO está diseñado para sustituir al conductor durante las maniobras en reversa.

Activación y Desactivación del Sistema de asistencia de estacionamiento activo ParkSense®



El sistema se puede activar y desactivar con el interruptor del sistema de asistencia para estacionamiento activo, localizado en el banco de interruptores debajo de la pantalla Uconnect®.

NOTA: Si su vehículo está equipado con radio Uconnect de 12", el interruptor del asistente activo del ParkSense está ubicado arriba de la pantalla.

Para activar el sistema de asistencia de estacionamiento activo presione una vez el interruptor (LED se enciende). Para desactivar el sistema de asistencia de estacionamiento activo presione nuevamente el interruptor (LED se apaga).

El Sistema de asistencia activo de estacionamiento se apagará automáticamente por alguna de las condiciones siguiente:

- La maniobra de estacionamiento se ha completado.
- La velocidad del vehículo es superior a 30 km/h (18 mph) cuando se está buscando un lugar de estacionamiento.
- La velocidad del vehículo es superior a 7 km/h (5 mph) durante el guiado activo de la columna de la dirección en el espacio de estacionamiento.
- Al tocar el volante durante el movimiento activo de la dirección al espacio de estacionamiento.
- Al presionar el interruptor del ParkSense® Park Assist (Sistema de asistencia para estacionarse).
- La puerta del conductor se abre.
- La compuerta trasera se abre.
- Cuando existe una intervención del Control electrónico de estabilidad o del Sistema de frenos antibloqueo.
- El vehículo está en 4WD Low
- El bloqueo del eje está activo
- Está conectado el remolque
- El control de reversa del remolque (TRSC) está activo
- El quitanieves está conectado

NOTA: El sistema activo de asistencia para estacionarse ParkSense permitirá un máximo de 8 cambios entre conducción y reversa. Si no se puede completar la maniobra en 8 cambios, el sistema se cancelará y la pantalla del módulo de instrumentos instruirá al conductor para completar la maniobra manualmente.



El sistema activo de asistencia para estacionarse ParkSense solo operará y buscará un lugar de estacionamiento cuando las siguientes condiciones estén presentes:

- Posición del selector de cambios en conducir (D).
- El interruptor de ignición esté en la posición encendido.
- El interruptor del Sistema de asistencia de estacionamiento activo esté encendido.
- La puerta del conductor está cerrada
- La compuerta trasera está cerrada.
- Velocidad del vehículo inferior a 25 km/h (15 mph).
- La superficie exterior y la parte inferior de las fascias delantera y trasera están limpias y libres de nieve, hielo, lodo, suciedad u otra obstrucción.

NOTA: Si el vehículo es conducido por encima de 25 km/h (15 mph), se le indicará al conductor que reduzca la velocidad. Si el vehículo es conducido por encima de 30 km/h (18 mph), el sistema se cancelará. El conductor, deberá volver a activar el sistema presionando el interruptor de ParkSense® Active Park Assist (Sistema de asistencia para estacionarse).

Cuando se presiona, el LED en el interruptor del sistema parpadeará momentáneamente y luego el LED se apagará si cualquiera de las condiciones anteriores no se presenta.

Operación de la asistencia del lugar de estacionamiento paralelo/perpendicular

Cuando el ParkSense® Active Park Assist System (Sistema de asistencia para estacionarse) está activado el mensaje "Active ParkSense Searching - Press OK for Perpendicular Park" ("Búsqueda activa del sistema de asistencia para estacionarse - Presione OK para estacionamiento perpendicular") aparecerá en la pantalla del módulo de instrumentos. Usted puede cambiar a estacionamiento perpendicular si lo desea. Presione el botón OK localizado en el interruptor del lado izquierdo del volante para cambiar la configuración del espacio de estacionamiento.

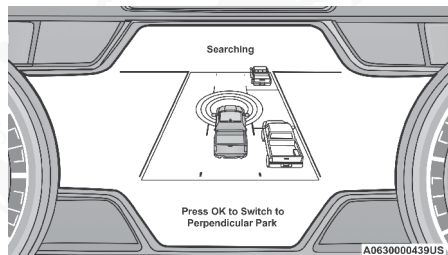

Presione OK para cambiar al sistema de asistencia para estacionarse perpendicularmente

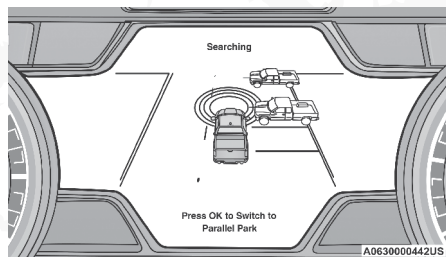

Presione OK para cambiar al sistema de asistencia para estacionarse en paralelo

NOTA:

- Cuando se encuentre buscando un lugar de estacionamiento, use la direccional para seleccionar de qué lado del vehículo se realizará la maniobra de estacionamiento. El sistema de asistencia de estacionamiento activo buscará automáticamente un lugar para estacionamiento del lado derecho (lado del pasajero delantero) si no se usa una direccional para indicar el lado de la maniobra.
- El conductor debe asegurarse que el lugar de estacionamiento se mantiene libre de obstáculos (peatones, bicicletas, etc.).
- El conductor es responsable de asegurarse que el lugar de estacionamiento elegido es apropiado para la maniobra y libre de cualquier obstáculo colgando o sobresaliendo en el área (por ejemplo, escaleras, puertas, de otros objetos/vehículos).
- Cuando se busque por un lugar de estacionamiento, el conductor debe manejar lo más paralelo o perpendicular (dependiendo del tipo de maniobra a realizar) posible con respecto a los otros vehículos.
- La característica sólo mostrará el último espacio de estacionamiento detectado (por ejemplo: cuando se pase por múltiples espacios de estacionamiento disponibles, el sistema sólo indicará el último espacio detectado para una posible maniobra de estacionamiento) Un lugar de estacionamiento es considerado invalido después de que el vehículo está a 10 m (32 ft) de él.

Cuando un lugar de estacionamiento disponible ha sido encontrado y el vehículo no esté en posición, usted recibirá instrucciones para avanzar a la posición del vehículo para comenzar una secuencia de estacionamiento en paralelo (dependiendo del tipo de maniobra que se esté haciendo).

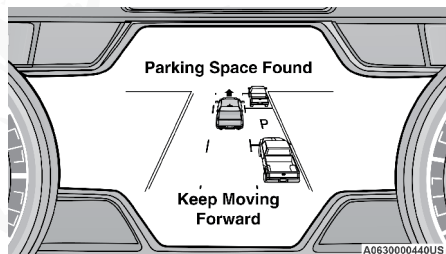

Espacio de estacionamiento encontrado - Avanzar hacia adelante

Una vez que el vehículo se encuentre en posición, se le indicará que detenga el movimiento del vehículo y retire las manos del volante. Cuando el vehículo se encuentre detenido y con sus manos en el volante, se le indicará cambiar el selector de velocidades a la posición de reversa.

El sistema puede instruir al conductor a esperar a que el movimiento del volante termine. El sistema le indicará al conductor el revisar los alrededores y moverse hacia atrás.

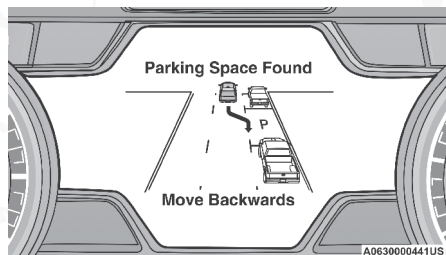

Revise los alrededores - Muévase hacia atrás (estacionamiento en paralelo)

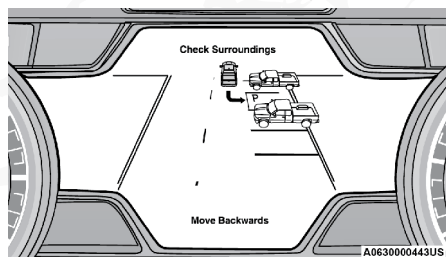

Revise los alrededores - Muévase hacia atrás (estacionamiento en perpendicular)

El sistema podría solicitar múltiples cambios de rango de velocidad (entre "D" y "R"), con las manos fuera del volante, antes de solicitar al conductor verificar sus alrededores y completar la maniobra de estacionamiento.

Cuando el vehículo ha alcanzado la posición final de estacionamiento, la maniobra es completada y el conductor es instruido a revisar sus alrededores y luego colocar el teléfono en la posición "P" (estacionamiento). El mensaje "ParkSense Activo completado - Verifique la posición de estacionamiento" se mostrará momentáneamente.

NOTA:

- Es responsabilidad del conductor usar el freno y el acelerador durante la maniobra de estacionamiento semiautomático.
- Es responsabilidad del conductor usar el freno y detener el vehículo. El conductor debe revisar los alrededores y estar preparado para detener el vehículo si le piden hacerlo o cuando se requiera su intervención.
- Cuando el sistema indique al conductor quitar las manos del volante, el conductor debe revisar su alrededor y retroceder lentamente.



- ParkSense® Active Park Assist (Sistema de asistencia activo para estacionarse) permite un máximo de 8 cambios entre D (conducir) y R (reversa) para estacionarse. Si la maniobra no puede ser completada con estos cambios, el sistema se cancelará y la pantalla del módulo de instrumentos le indicará al conductor completar la maniobra manualmente.
- El sistema cancelará la maniobra si la velocidad del vehículo es superior a 7 km/h (5 mph) durante el movimiento activo del volante en el lugar de estacionamiento. El sistema proporcionará un aviso al conductor a 5 km/h (3 mph) que indica que se debe reducir la velocidad. El conductor es entonces responsable de completar la maniobra si el sistema es cancelado.
- Si el sistema se cancela, por alguna razón durante alguna maniobra, el conductor debe tomar el control del vehículo.

¡ADVERTENCIA!

Los conductores deben tener cuidado al realizar maniobras de estacionamiento paralelo o perpendiculares utilizando el sistema de asistencia activo para estacionarse. Mire siempre cuidadosamente los alrededores del vehículo, mire hacia atrás y asegúrese que no haya peatones, animales, otros vehículos, obstrucciones o puntos ciegos antes de retroceder. Usted será responsable de la seguridad y debe continuar poniendo atención en sus alrededores. Ignorar estas indicaciones podría producir lesiones graves o la muerte.

¡PRECAUCIÓN!

- El sistema ParkSense® es sólo un auxiliar para el estacionamiento y es incapaz de reconocer todos los obstáculos, incluyendo obstáculos pequeños. El borde de las aceras puede detectarse provisionalmente o tal vez no detectarse en lo absoluto. Los obstáculos localizados por encima o debajo de los sensores no se detectarán cuando se encuentran muy próximos.
- El vehículo se debe conducir lentamente cuando utilice el sistema ParkSense® a fin de poder detenerse a tiempo cuando se detecta un obstáculo. Se recomienda que el conductor mire sobre sus hombros cuando use el sistema ParkSense®.

LANESENSE — ALERTA DE SALIDA DE CARRIL (SI ASÍ ESTÁ EQUIPADO)

Operación de LaneSense

El sistema LaneSense de advertencia de salida de carril (LaneSense) funciona a velocidades por encima de 60 km/h (37 mph) y por debajo de 180 km/h (112 mph). El sistema LaneSense utiliza una cámara que mira hacia adelante para detectar las marcas del carril y medir la posición del vehículo dentro de los límites del carril.



Cuando se detectan dos marcas de carril y el conductor sin querer se desplaza fuera del carril (sin aplicar direccionales), el sistema LaneSense proporciona una advertencia sensible en forma de torque aplicado al volante, así como una alerta visual en la pantalla del módulo de instrumentos, para incitar al conductor que permanezca dentro de los límites del carril.

El conductor puede anular manualmente la advertencia aplicando esfuerzo sobre el volante en cualquier momento.

Cuando se detecta sólo un solo carril marcado y el conductor sin querer se desplaza fuera del carril (ninguna señal de vuelta aplicada), el sistema proporciona una advertencia visual a través de la pantalla para incitar al conductor que permanecen dentro del carril. Cuando se detecta sólo un solo carril marcado, no se proporcionará ninguna advertencia sensible (torque).

NOTA:

- Cuando se hayan cumplido las condiciones de funcionamiento, el sistema LaneSense vigilará si las manos del conductor están en el volante y proporciona una advertencia audible al conductor cuando las manos del conductor no se detectan en el volante. El sistema se cancelará si el conductor no regresa sus manos al volante.
- LaneSense se desactivará cuando el quitanieves esté conectado al vehículo.

Encendiendo o apagando del LaneSense

El botón del sistema se encuentra en el banco de interruptores debajo de la pantalla de Uconnect®.

NOTA: Si su vehículo está equipado con radio Uconnect de 12", el botón de LaneSense se encuentra arriba de la pantalla.

Para encender el sistema, presione el botón de advertencia de salida de carril y una segunda vez para apagar el sistema (se apaga el LED). El mensaje "LaneSense On" (LaneSense Encendido) se mostrará en la pantalla del módulo de instrumentos.

Para apagar el sistema, presione el botón de advertencia de salida de carril una vez para encender el sistema (LED se enciende).

NOTA: El sistema LaneSense conservará el último estado del sistema encendido o apagado desde el último ciclo del interruptor de ignición cuando es cambiado de la posición encendido/apagado.

Pantalla de advertencia de LaneSense

El sistema LaneSense indicará la condición actual del carril a la deriva a través de la Pantalla del panel de instrumentos.



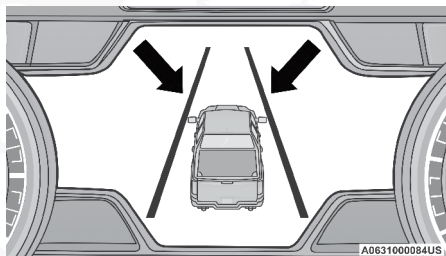

Cuando el sistema está encendido; las líneas de carril son de color gris, cuando los límites del carril no han sido detectados y el indicador del sistema  es blanco sólido.



Sistema Encendido (líneas grises/indicador  blanco)

Abandono del carril izquierdo - Sólo carril izquierdo detectado

- Cuando el sistema está encendido, el indicador del sistema  es blanco sólido cuando sólo ha sido detectado el límite izquierdo y el sistema está listo para proporcionar avisos visuales en la pantalla del módulo de instrumentos si ocurre un cambio de carril involuntario.
- Cuando el sistema detecta que hay una aproximación de carril y que está cruzándolo, la línea gruesa del carril izquierdo destella en color amarillo (on/off). El indicador  cambia de blanco sólido a intermitente amarillo.

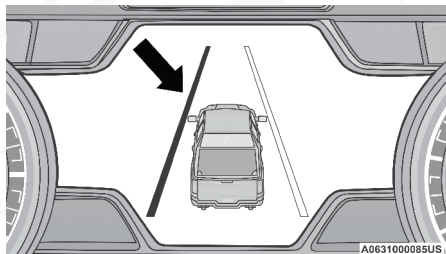

Aproximación de carril (línea destellando en amarillo  de color amarillo).

NOTA: El sistema LaneSense funciona con el comportamiento similar para una salida del carril derecho y sólo se ha detectado la línea derecha.

Salida del carril de la izquierda — Ambos carriles detectados

- Cuando el sistema LaneSense está encendido, las líneas de carril pasan de gris a blanco para indicar que se han detectado las marcas del carril. El indicador es verde sólido cuando se han detectado ambas marcas de carril y el sistema está “armado” para proporcionar advertencias visuales en la pantalla del módulo de instrumentos y una advertencia sensible de torque en el volante si ocurre una salida no intencional del carril.

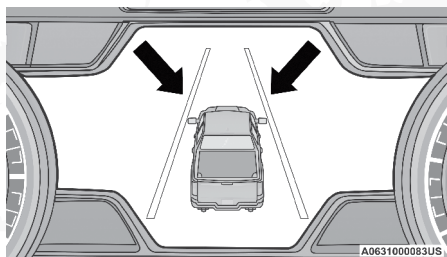

Carriles detectados (línea color blanco/indicador en verde |S)

- Cuando el sistema detecta una situación de un carril que ha sido cruzado, el carril izquierdo pasa a una línea gruesa blanco sólido, la línea delgada izquierda permanece de color blanco sólido. El indicador |S cambia de verde a amarillo sólido. En este momento aplica el torque al volante en la dirección opuesta del límite del carril.
- Por ejemplo: si se aproxima al carril izquierdo el volante aplica un torque hacia la derecha.

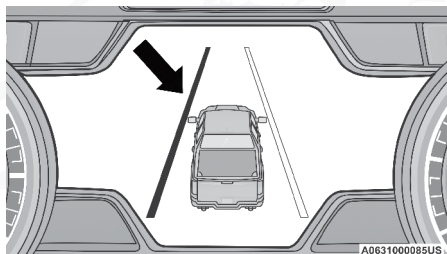

Carriles detectados (línea color blanco, indicador amarillo sólido |S)

- Cuando el sistema detecta que se ha acercado al carril y está en una situación de cruce del carril, la línea gruesa izquierda del carril destella de blanco a gris y la línea delgada izquierda sigue siendo blanca sólida y el indicador de cambia de amarillo sólido a destellando amarillo. En ese momento el torque se aplica volante en la dirección opuesta del límite del carril.
- Por ejemplo: si se aproxima al carril izquierdo el volante aplica un torque hacia la derecha.

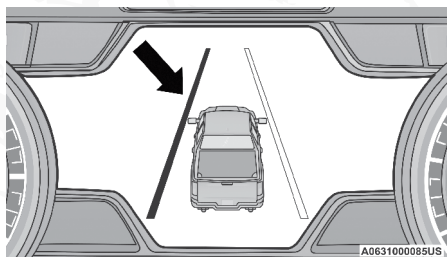

Acercamiento de carril (intermitente amarilla línea indicador amarillo intermitente |S)



NOTA: El sistema funciona con el comportamiento similar para una salida correcta del carril derecho.

Cambio del estado del LaneSense

El sistema LaneSense puede ser configurado para ajustar la intensidad de torque de advertencia aplicada sobre el volante, la sensibilidad de zona de advertencia (Temprana/Media/Tardía) que puede configurar a través de la pantalla del sistema Uconnect®. Refiérase a la sección de "Multimedia" para más información.

NOTA:

- Cuando se activa el sistema opera por encima de 60 km/ h (37 mph) y por debajo de 180 km / h (112 mph).
- El uso de las luces direccionales suprime las advertencias.
- El sistema no aplica fuerza de torque al volante cuando se activa un sistema de seguridad, (frenos antibloqueo, sistema de control de tracción, control de estabilidad electrónico, advertencia de colisión frontal, etc.).

CÁMARA TRASERA DE REVERSA PARKVIEW® (SI ASÍ ESTÁ EQUIPADO)

Su vehículo puede estar equipado con una cámara trasera de reversa ParkView® que le permite ver una imagen en pantalla de la parte trasera de su vehículo siempre que el selector de cambios esté en la posición de reversa o cuando sea iniciada a través del menú de la "Cámara trasera" con el botón "Controls". La imagen se desplegará en la pantalla (si así está equipado) o en la pantalla del Uconnect® (si así está equipado) al mismo tiempo aparecerá una nota en la parte superior de la pantalla con el mensaje "verifique todo su alrededor". Después de cinco segundos esta nota desaparecerá. La cámara ParkView está ubicada en el centro de la manija de la compuerta trasera.

NOTA: Quitar el portón trasero desactivará la función de la cámara de visión trasera.



Activación manual de la cámara trasera

1. Presione el botón Controles en la parte baja de la pantalla del sistema Uconnect.
2. Presione el botón de la cámara trasera  para encender la vista trasera.

NOTA: La cámara de reversa cuenta con múltiples modos de operación programables a través del sistema Uconnect.

Cuando el selector de cambios esté en la posición de reversa (con el retardo de la cámara apagada), el modo de cámara trasera se ocultará y la pantalla de navegación o de audio aparece nuevamente. Cuando el selector de cambios sea movido de la velocidad de reversa (con el retardo de la cámara encendido).



La imagen de visión trasera se mostrarán durante 10 segundos después de haber hecho el cambio fuera de reversa a menos que el vehículo vaya hacia adelante a una velocidad superior a 13 km/h (8 mph), la transmisión sea colocada en la posición de "P" (estacionamiento) o el interruptor de ignición se cambia a la posición OFF.

Cuando la vista de la cámara fue activada a través del menú de "Controls". Se mostrará un cronómetro para la imagen inicializada. La imagen continuará mostrándose hasta que el cronómetro exceda 10 segundos y la velocidad del vehículo está por arriba de 13 km/h (8 mph) o el botón de "X" sea presionado.

NOTA:

- Si la velocidad del vehículo permanece en 13 km/h (8 mph), la imagen de la cámara trasera seguirá siendo mostrada hasta que sea desactivada con el botón "X", la transmisión es cambiada a "P" (estacionamiento) o la ignición en apagado.
- El botón "X" es para deshabilitar la vista de la imagen de la cámara y se hace disponible cuando el vehículo no está en reversa.

Si son activadas, las líneas activas son superpuestas en la imagen ilustrando el ancho del vehículo proyectando la trayectoria de reversa de acuerdo a la posición del volante. Una línea central punteada indicará el centro del vehículo para ayudar durante la alineación de un enganche/receptor. La cuadrícula estática mostrará zonas separadas que ayudarán a indicar la distancia que hay hasta la parte trasera del vehículo.

Zonas	Distancia hasta la parte trasera del vehículo
Roja	0 - 30 cm (0 - 1 pies)
Amarilla	30 cm - 2 m (1 pie - 6.5 pies)
Verde	2 m o más (6 pies o más)

¡ADVERTENCIA!

Los conductores deben tener cuidado cuando retrocedan con ayuda del sistema de cámara trasera de reversa Parkview®. Siempre mire detrás del vehículo y asegúrese que no haya peatones, animales, otros vehículos, obstrucciones o puntos ciegos antes de retroceder. Usted es responsable de la seguridad de sus alrededores y debe continuar poniendo atención mientras retrocede. Si no lo hace podrían producirse lesiones graves o la muerte.

¡PRECAUCIÓN!

- Para evitar daños al vehículo, el sistema Parkview® sólo debe usarse como un auxiliar para el estacionamiento. El sistema de cámara Parkview® es incapaz de ver todos los obstáculos u objetos en su trayectoria de manejo.



¡PRECAUCIÓN!

- Para evitar un daño al vehículo se debe conducir lentamente cuando utilice el sistema de cámara Parkview® a fin de poder detenerse a tiempo cuando se ve un obstáculo. Se recomienda que el conductor mire sobre sus hombros cuando use el sistema Parkview®.

NOTA: Si se acumula nieve, hielo, lodo o cualquier otra cosa en el lente de la cámara, limpie el lente, enjuáguelo con agua y séquelo con un trapo suave. No cubra el lente.

Vista con zoom

Cuando se muestra la imagen de la cámara trasera y la velocidad del vehículo está por debajo de 13 km/h (8 mph) mientras está en cualquier posición de selector de cambios, la vista de zoom está disponible. Al presionar el ícono de "lupa" en la esquina superior izquierda de la pantalla, la imagen se acercará a cuatro veces la vista estándar. Al presionar el ícono por segunda vez, la vista volverá a la visualización estándar.

Cuando se selecciona el zoom mientras el vehículo está en reversa, luego se cambia a neutral o conducir, la vista de la cámara mostrará la vista estándar de la cámara. Si el vehículo se regresa a reversa desde conducir, la selección de vista de zoom se reanudará automáticamente.

NOTA:

El botón de Zoom y AUX (si así está equipado) no estará disponible cuando el vehículo se cambia a reversa y el control de dirección de la reversa del remolque (TRSC) (si así está equipado) se activa.

Cambiar a neutral desde cualquier rango de velocidad mantendrá la vista seleccionada (zoom o estándar) siempre y cuando la velocidad del vehículo esté por debajo de los 13 km/h (8 mph).

Si el vehículo está en estacionamiento, la vista de zoom estará disponible hasta que el selector de cambios esté en reversa o conducir y las velocidades estén en o por encima de 13 km/h (8 mph).

NOTA:

- Si el vehículo está en conducir, neutral o reversa y la velocidad es mayor o igual a 13 km/h (8 mph) la vista de zoom no estará disponible y el ícono estará en gris.
- Mientras esté en la vista de zoom, las líneas guía no estarán disponibles.



SISTEMA DE CÁMARA DE VISTA ENVOLVENTE (SI ASÍ ESTÁ EQUIPADO)

Su vehículo puede estar equipado con el sistema de cámara con vista envolvente que le permite ver una imagen en pantalla de los alrededores y la vista superior de su vehículo cada vez que el selector de cambios se coloca en reversa o se selecciona un punto de vista diferente a través de los "botones en la pantalla" o el sistema Uconnect. La vista desde arriba del vehículo muestra aquellas puertas que están abiertas. La imagen se mostrará en la pantalla junto con una nota de precaución; "Ver su alrededor" en la parte superior de la pantalla. Después de cinco segundos esta nota desaparecerá. El sistema se compone de 4 cámaras situadas en la parrilla delantera, puertas traseras y los espejos laterales.

NOTA:

- Quitar la compuerta trasera deshabilitará la función de la cámara trasera
- El Sistema tiene ajustes programables que pueden ser seleccionados a través del Sistema Uconnect. Consulte "Ajustes de Uconnect" en "Multi-media" para obtener mayor información.



Presione este botón en la pantalla táctil para ingresar da la vista de la cámara de vista envolvente en el sistema Uconnect.

Si se enciende el retraso de cámara, la imagen de la cámara se mostrará hasta por 10 segundos después de que se cambie a reversa. La imagen de la cámara se detendrá, cerrará y mostrará la pantalla previa si la velocidad del vehículo excede 13 km/h (8 mph), el vehículo cambia a estacionamiento o la ignición se coloca en apagado. El botón "X" en la pantalla se deshabilita la vista de la imagen de la cámara.

Si se apaga el retraso de cámara, la imagen se cerrará y mostrará la pantalla anterior después de salir de reversa.

Cuando está activada, las líneas de guía activas se superponen sobre la imagen para ilustrar la anchura del vehículo, incluyendo los espejos laterales y su ruta de respaldo proyectado en base a la posición del volante.

Diferentes zonas de colores indican la distancia a la parte trasera del vehículo. La siguiente tabla muestra las distancias aproximadas para cada zona:

Zonas	Distancia hasta la parte trasera del vehículo
Roja	0 - 30 cm (0 - 1 pies)
Amarilla	30 cm - 2 m (1 pie - 6.5 pies)
Verde	2 m o más (6.5 pies o más)

Modos de operación

Hay modos adicionales que pueden ser seleccionados cuando el vehículo está en cualquier rango y el sistema de cámara de vista envolvente está activado, al presionar el botón de "controles" o la de "App" en la pantalla del sistema Uconnect.



Vista superior

La vista superior será mostrada en el sistema Uconnect con la vista trasera y la vista frontal en la pantalla dividida. Hay arcos integrados del sistema ParkSense en la imagen al frente y al trasero del vehículo. Los arcos cambiarán de color de amarillo a rojo correspondiente a las distancias de las zonas de los objetos que se acerca.

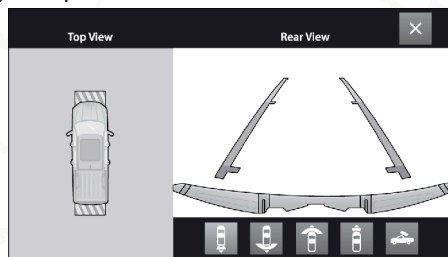

Vista de la cámara ParkSense

NOTA:

- Las llantas frontales se verán en la imagen si estás son giradas.
- Debido al amplio ángulo de la cámara en los espejos, la imagen puede parecer distorsionada.
- La vista superior mostrará que puertas están abierta.
- Abrir las puertas delanteras eliminará la imagen exterior.

Vista trasera

Esta es la vista por defecto en el sistema en reversa y siempre esta emparejada con la vista por arriba del vehículo con líneas activas opcionales para proyectar la guía cuando se habilite.

Vista trasera con trayectoria perpendicular trasera

El presionar el botón de vista trasera con líneas transversales le dará al conductor un amplio ángulo de vista de la cámara trasera. La vista por arriba se deshabilitará cuando se seleccione esta vista.

Vista delantera

La vista frontal le mostrará lo que está inmediatamente delante del vehículo y siempre se empareja con la vista superior del vehículo.

Vista frontal con trayectoria perpendicular trasera

Al presionar el botón de función vista frontal con guía transversal dará al conductor un ángulo de visión más amplio del sistema de cámara frontal. La vista desde arriba se desactivará cuando se seleccione esta opción.

Vista de la cámara trasera

Al presionar el botón de la cámara le brindará una visión completa de la vista trasera con la vista de zoom.

NOTA:

- Si la cámara trasera fue seleccionada a través de la vista envolvente, al salir de la vista trasera, se regresará a la vista envolvente. Si la vista de la cámara trasera fue activada manualmente a través de los controles del menú del Uconnect, al salir de la vista trasera se regresará a los controles del menú.
- Cuando el TRSC (si así está equipado) está activado, los siguientes botones no estarán disponibles:
 - Cámara de reversa
 - Cámara frontal con líneas guía
 - Todas las vistas de la cámara de vista envolvente

Vista de zoom (amplificada)

Cuando se muestra la imagen de la cámara de visión trasera y la velocidad del vehículo está por debajo de 13 km/h (8 mph) mientras está en cualquier posición el selector de cambios, la vista de zoom está disponible. Al presionar el ícono de "lupa" en la esquina superior izquierda de la pantalla, la imagen se acercará a cuatro veces la vista estándar. Al presionar el ícono por segunda vez, la vista volverá a la visualización estándar de la cámara de trasera.

Cuando se selecciona vista de zoom mientras el vehículo está en reversa, y luego se cambia a D (conducir), la pantalla cambia a la vista estándar de la cámara trasera. Si el vehículo regresa a reversa desde D, la selección de vista de zoom se reanuda automáticamente.

El cambio a neutral mientras se selecciona la vista de zoom, no cambiará a la vista estándar de la cámara de trasera.

Cambiar a neutral desde cualquier velocidad mantendrá la vista seleccionada (Zoom o Standard) mientras la velocidad del vehículo sea menor a 13 km/h (8 mph).

Si el vehículo está estacionado, la vista de zoom está disponible hasta que el selector se coloque en conducir o reversa y la velocidad sea de o mayor a 13 km/h (8 mph).

NOTA:

- Si el vehículo está en D (conducir), reversa o neutral, y la velocidad es mayor o igual a 13 km/h (8 mph), la vista de zoom no está disponible y el ícono se mostrará en color gris.
- Mientras se encuentre en la vista de zoom, las líneas guía no estarán disponibles.



Desactivación

El sistema se desactiva automáticamente siguiendo las condiciones:

- Cuando el vehículo es cambiado fuera de reversa (con la vista de retardo encendida), la imagen de la cámara serpa mostrada por aproximadamente 10 segundos después de cambiar a reversa a menos que la velocidad del vehículo exceda 13 km/h (8 mph), el vehículo es cambiado a P (estacionamiento) o la ignición es colocada a la posición de OFF (apagado). Hay un botón "X" para deshabilitar la imagen de la cámara.
- Cuando el vehículo es cambiado a reversa (con la cámara de retardo apagada), el modo de la cámara de vista envolvente (sorrround) fuera, la última configuración mostrada en pantalla volverá a mostrarse.

El sistema se puede desactivar en las siguientes condiciones si ésta fue activada manualmente desde los ajustes del Uconnect vía vista envolvente o los botones de la cámara trasera:

- Se presiona el botón "X" en la pantalla.
- El vehículo está estacionado.
- La ignición se coloca en apagado.
- La velocidad del vehículo es más de 13 km / h (8 mph) por 10 segundos.

NOTA: Si la cámara de vista envolvente se activa manualmente y el vehículo se cambia a reversa, se asumen métodos de desactivación para la activación automática. El sistema de retraso de cámara se apaga manualmente a través del menú de ajustes de Uconnect

NOTA: Si la nieve, hielo, barro, o cualquier sustancia extraña se acumula en los lentes de la cámara, límpielos, enjuague con agua y seque con un paño suave. No cubra los lentes.

Si se ha producido una avería en el sistema, consulte a su distribuidor autorizado más cercano.

¡ADVERTENCIA!

Los conductores deben tener cuidado cuando retrocedan con ayuda del sistema de cámara trasera de reversa Parkview®. Siempre mire detrás del vehículo y asegúrese que no haya peatones, animales, otros vehículos, obstrucciones o puntos ciegos antes de retroceder. Usted es responsable de la seguridad de sus alrededores y debe continuar poniendo atención mientras retrocede. Si no lo hace podrían producirse lesiones graves o la muerte.

¡PRECAUCIÓN!

- Para evitar daños al vehículo, el sistema Parkview® sólo debe usarse como un auxiliar para el estacionamiento. El sistema de cámara Parkview® es incapaz de ver todos los obstáculos u objetos en su trayectoria de manejo..



¡PRECAUCIÓN!

- Para evitar un daño al vehículo se debe conducir lentamente cuando utilice el sistema de cámara Parkview® a fin de poder detenerse a tiempo cuando se ve un obstáculo. Se recomienda que el conductor mire sobre sus hombros cuando use el sistema Parkview®.

Sistema de cámara delantera con líneas de ruedas delanteras (si así está equipado)

El sistema de cámara delantera despliega la imagen del camino frente a usted, acompañada por líneas de trayectoria de las ruedas delanteras para guiar al conductor al conducir en caminos angostos. Las líneas de trayectoria pueden activarse/desactivarse a través de los ajustes del Uconnect.

Activación

La cámara también puede ser activada en las formas siguientes:

- Presionando el botón de cámara delantera en la pantalla de controles o el menú de aplicaciones.
- Presionando el botón de cámara delantera ubicado en la esquina superior izquierda de la pantalla de la cámara de reversa.

Una vez activada, la imagen de la cámara se mantendrá encendida mientras el vehículo permanezca a una velocidad menor a los 13 km/h (8 mph).

Desactivación

La cámara se desactivará en cualquiera de las siguientes condiciones:

- El vehículo excede los de los 13 km/h (8 mph) excepto cuando el vehículo está en 4WD Low..
- Se presiona el botón "X" en pantalla
- La transmisión es cambiada a "P" (estacionamiento)
- La ignición es colocada en la posición de apagado.

NOTA: Si el vehículo se encuentra en modo 4WD Low (de rango bajo), la imagen de la cámara será mostrada hasta que se presione el botón "X" sea presionado o la ignición sea colocada en la posición de apagado.

CÁMARAS DE REMOLQUE (SI ASÍ ESTÁ EQUIPADO)**Sistema de cámara de vista envolvente del remolque (si así está equipado)**

El sistema de cámara de vista envolvente del remolque le permite ver una imagen en pantalla de los alrededores y la vista del remolque desde lo alto usando 4 cámaras instaladas. Esto sucede siempre que se selecciona el botón programable Más cámaras o cuando se habilita a través del sistema Uconnect.



La imagen se mostrará en la pantalla de Uconnect junto con una nota de precaución "Revisar todos los alrededores". Después de cinco segundos, esta nota desaparecerá.

NOTA:

- El kit de cámara de vista envolvente de remolque solo está disponible para vehículos equipados con sistema de cámara de vista envolvente.
- El sistema de cámara de vista envolvente de remolque tiene ajustes programables que pueden seleccionar a través del sistema Uconnect.

Configurar

El sistema de cámara de vista envolvente de remolque incluye un kit de instalación con un módulo de vista envolvente de remolque y cuatro cámaras de vista envolvente del remolque que deben instalarse en su remolque antes de conectarlo a su vehículo.

Consulte las instrucciones de instalación incluidas con el kit de instalación cámara de vista envolvente de remolque para obtener más información. Una vez que el módulo de vista envolvente del remolque y las cámaras están instalados y el remolque está conectado al vehículo mediante el conector de 12 vías, se puede acceder a la configuración de la cámara envolvente del remolque.

Se puede acceder a la configuración de la cámara envolvente del remolque a través de la configuración de ajustes Uconnect presionando el botón suave Remolque en la configuración del remolque o la configuración de la cámara. El sistema requiere la entrada de las dimensiones del remolque antes de usar el sistema.

NOTA:

- Si hay un remolque conectado, pero las dimensiones del remolque no se han ingresado en la página de configuración de la cámara de vista envolvente, el sistema pasará por defecto a la página de configuración.
- Si un remolque no está conectado y se selecciona cualquier botón programable, aparecerá un mensaje: "Conectar remolque equipado con sistema de vista envolvente de remolque".

Introducción de valores de remolque

Para que funcione el sistema de cámara con vista envolvente del remolque, se deben ingresar todos los campos. Cuando se necesita un valor, la pantalla mostrará "Requerido".

Configuración	Descripción
Largo del remolque	Ingrese el largo total del remolque
Ancho del remolque	Ingrese el ancho total del remolque
Altura de la cámara	Ingrese la altura total de la cámara instalada
Tipo de remolque	Elija un tipo de remolque del menú



Cuando seleccione el botón del tipo de remolque hay dos opciones disponibles: Convencional o Gooseneck/5th Wheel.

Activación

La cámara de vista envolvente del trailer puede activarse a través del sistema Uconnect cuando el vehículo está en estacionamiento, neutral o conducir.

Cuando el vehículo se cambia a reversa, la cámara de vista envolvente muestra la vista desde arriba y la vista de la cámara de reversa es la vista por defecto del sistema. Presione el botón más cámaras y de clic en la pestaña de remolque para acceder a las cámaras del remolque. Presione el botón de cámara de vista envolvente del remolque para acceder a la vista desde arriba y a la vista trasera del remolque.

Si el retraso de cámara está encendido, la imagen de la cámara se mostrará hasta por 10 segundos después de cambiar fuera de reversa. La imagen de la cámara no se mostrará por 10 segundos si la velocidad del vehículo excede 13 km/h (8 mph), el vehículo se cambia a estacionamiento o la ignición se coloca en apagado. El botón "X" en la pantalla deshabilita la pantalla de la imagen de la cámara.

Modos de operación

La cámara de vista envolvente del remolque le ofrece dos pantallas diferentes de la cámara:

- Pantalla dividida de vista superior con una cámara instalada seleccionada
- Vista de pantalla completa de una cámara instalada seleccionada

Presione el botón más cámaras en la pantalla de vista envolvente y seleccione la pestaña de remolque para acceder a las cámaras del remolque. Presione el botón de cámara envolvente del remolque para acceder a la vista superior y trasera predeterminadas del remolque.

Vista superior

La vista superior del remolque mostrará en el sistema Uconnect con vista superior y trasera en una pantalla dividida.

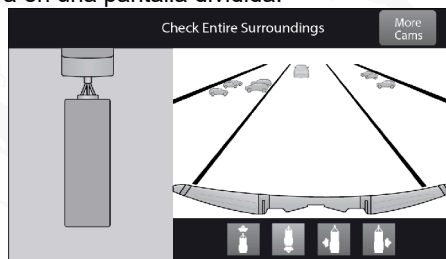

Vista superior y trasera de la cámara

NOTA: Debido al ancho ángulo de las cámaras, la imagen aparecerá distorsionada.



Vista trasera



Presionando el botón de vista trasera mostrará la vista superior y trasera en una pantalla dividida.

Vista frontal



Al presionar el botón vista frontal, se mostrará lo que está inmediatamente frente al remolque y está emparejado con la Vista superior del remolque.

Vista izquierda



Presionando el botón de vista izquierda mostrará al conductor un ángulo más ancho de la vista del lado izquierdo de la cámara del remolque y está emparejada con la vista superior del remolque.

Vista derecha



Presionando el botón de vista derecha dará al conductor una vista con un ángulo derecho más ancho de la cámara del remolque y está emparejada con la vista superior del remolque.

Vista de cámara de pantalla completa

Para mostrar la imagen de pantalla completa de las cámaras de vista envolvente del remolque instaladas, seleccione una de las siguientes opciones de las pantallas de las cámaras del remolque: remolque izquierdo, remolque derecho, remolque frontal, remolque trasero. Salir de la pantalla de la vista de la pantalla completa regresará el sistema a la pantalla previa.

NOTA: Si la cámara de vista envolvente del remolque se selección del menú mas cámaras, se mostrará una opción para regresar al menú de mas cámaras. Si la cámara de vista envolvente del remolque fue activada manualmente a través de los controles del sistema Uconnect, saliendo de la pantalla regresará al menú de controles.

Desactivación

El sistema se desconecta en las siguientes condiciones si fue activado **automáticamente**:

- Cuando el vehículo sale de reversa (con el retraso de cámara encendido), la imagen de la cámara continuará mostrándose por 10 segundos a menos que la velocidad del vehículo exceda de 13 km/h (8 mph), el vehículo sea cambiado a estacionamiento o la ignición sea colocada en la posición de apagado. Hay un botón "X" en la pantalla para deshabilitar la pantalla de la imagen de la cámara.
- Cuando el vehículo se cambia fuera de reversa (con el retraso de cámara apagado), se sale del modo de la cámara de vista envolvente del remolque y la última pantalla conocida vuelve a aparecer.



El sistema se desactiva en las siguientes condiciones si fue activado manualmente desde el menú de controles Uconnect vía vista envolvente o los botones de la cámara trasera:

- Se presione el botón "X" en pantalla
- El vehículo es cambiado a "P" (estacionamiento)
- Se coloca la ignición en Apagado (OFF)
- La velocidad del vehículo está por encima de los 13 km/h (8 mph) por 10 segundos.

NOTA: Si la cámara de vista envolvente es activada manualmente, y el vehículo es cambiado a "R" (reversa), se deben asumir los métodos de desactivación automática.

El retardo de desactivación de cámara es apagado manualmente a través del menú de ajustes Uconnect. Consulte "Ajustes Uconnect" en el capítulo de "Multimedia" para más información

NOTA:

- Si la nieve, hielo, barro, o cualquier sustancia extraña se acumula en los lentes de la cámara, límpielos, enjuague con agua y seque con un paño suave. No cubra los lentes.
- Si se ha producido una avería en el sistema, consulte a su distribuidor autorizado más cercano.

¡ADVERTENCIA!

Los conductores deben tener cuidado al realizar maniobras en reversa incluso cuando se utiliza la cámara de visión envolvente. Siempre revise cuidadosamente detrás de su vehículo, y asegúrese de comprobar que no haya peatones, animales, otros vehículos, obstrucciones, o puntos ciegos antes de retroceder. Usted es responsable de la seguridad de su entorno y debe seguir poniendo atención al ir en reversa. El no hacerlo podría resultar en lesiones graves o la muerte.

¡PRECAUCIÓN!

- Para evitar daños en el vehículo, la vista envolvente sólo debe utilizarse como una ayuda al estacionarse. La cámara de visión panorámica de vista envolvente es incapaz de ver cualquier obstáculo u objeto en su camino.
- Para evitar daños en el vehículo, el vehículo debe ser conducido lentamente cuando se utiliza la vista envolvente para ser capaz de detenerse a tiempo cuando se vea un obstáculo. Se recomienda que el conductor mire por encima de su hombro al utilizar la vista envolvente.

Cámara auxiliar (AUX, si así está equipado)

Su vehículo puede estar equipado con una o dos cámaras de reversa auxiliares (AUX), que muestran una imagen detrás del remolque en la pantalla táctil (si así está equipado).



NOTA: Dos cámaras auxiliares están sólo disponibles en vehículos equipados con radios NAV (navegador), si el vehículo no está equipado con tercera luz de freno montada en alto (CHSML) ni sistema de cámara envolvente.

Activación

La cámara auxiliar se activa presionando, primero, el botón “Cámara de reversa” en pantalla, luego Cámara del área de carga (si así está equipado), o cámara de vista envolvente (si así está equipado) seguido por el botón AUX ubicado en la esquina superior izquierda de la pantalla de vista trasera. La cámara auxiliar puede activarse también cuando el vehículo está en reversa, presionando el botón AUX.

Si está equipado con dos cámaras auxiliares, podrá cambiar entre cada cámara presionando los botones AUX1 o AUX2 en la pantalla de la cámara de remolque.



Botón cámara AUX 1

Botón cámara AUX 2

Desactivación

La cámara auxiliar (AUX) es desactivada presionando el botón “X” en la esquina superior derecha de la pantalla de la pantalla táctil. Esto lo regresará a la pantalla previamente mostrada.

NOTA:

- Si se presiona el botón auxiliar (AUX) y no se encuentra conectada la cámara auxiliar alguna, la pantalla táctil mostrará una pantalla azul con el mensaje “Sistema de cámara no disponible”. Puede salir de la pantalla presionando la “X” en la esquina superior derecha. Esto lo regresará a la pantalla previamente mostrada.
- La vista con zoom (aumento) no está disponible en la característica de cámara auxiliar.
- La pantalla siempre establecerá la Pantalla de cámara de remolque (AUX 1) por defecto.

CARGA DE COMBUSTIBLE

La puerta al tanque del combustible se localiza del lado izquierdo del vehículo.

No hay tapón. Hay dos compuertas del sistema de llenado que se abren al colocar la boquilla de la bomba de gasolina.

¡ADVERTENCIA!

- Nunca encienda ningún material combustible dentro o cerca del vehículo cuando esté desmontado el tapón de combustible o se esté llenando el tanque de combustible.



¡ADVERTENCIA!

- Nunca cargue combustible con el motor funcionando. Esto constituye una violación de la mayoría de las regulaciones estatales y federales y ocasionará que se encienda la lámpara indicadora de mal funcionamiento.
- Se puede provocar un incendio si se carga gasolina en un contenedor portátil que esté dentro de un vehículo. Podría quemarse. Siempre coloque los recipientes de gasolina sobre el piso cuando los llene.

¡PRECAUCIÓN!

- Para evitar el derrame de combustible y sobrellenado, no “sobre llene hasta el borde” el tanque de combustible después de que se detiene la boquilla de la bomba de gasolina.
1. Coloque el vehículo en “P” (estacionamiento) y coloque el interruptor de ignición en la posición de apagado.
 2. Empuje el borde central posterior de la puerta de llenado de combustible (posición de las 3 en punto) y suéltelo para abrir.

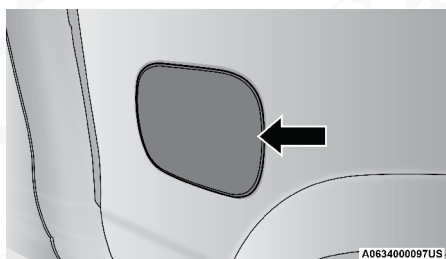
**Puerta del tanque de gasolina**

3. Inserte la pistola despachadora de combustible y proceda con el llenado del tanque.

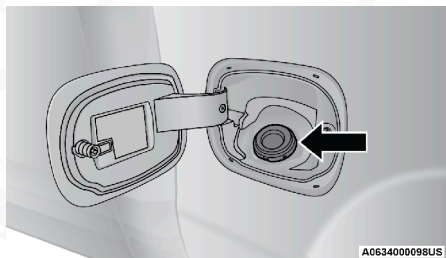
**Llenado del tanque de gasolina**

4. Cuando la pistola despachadora haga “clic” o se detenga, el tanque está lleno.
5. Mantenga la pistola despachadora adentro del tanque por 5 segundos, después de haber escuchado el clic, para dejar que drene por completo.



6. Retire la pistola despachadora del tanque.
7. Para cerrar la puerta del tanque, presione en el centro y libere. La tapa del tanque de combustible quedará cerrada.

NOTA: En ciertas condiciones de frío, el hielo puede impedir la apertura de la tapa de llenado de combustible. Si esto pasa, presione ligeramente la tapa de llenado para romper el hielo.

¡ADVERTENCIA!

- Siempre coloque el contenedor en el piso antes de llenar.
- Mantenga la pistola despachadora en contacto con el contenedor cuando esté llenándolo.
- Utilice sólo contenedores aprobados para líquidos inflamables.
- No deje el contenedor desatendido mientras está llenando.
- Una carga eléctrica de estática puede provocar una chispa y riesgo de incendio.

CARGA DEL VEHÍCULO

Como lo requieren los reglamentos de la Administración Nacional de Seguridad de Tráfico en Carreteras, su vehículo tiene una etiqueta de certificación que se muestra en el lateral de la puerta del conductor o en el poste "B" del lado del conductor. Esta etiqueta contiene el mes y el año de fabricación, el peso bruto vehicular (GVWR), el peso bruto en el eje (GAWR) delantero y trasero y el número de identificación del vehículo (VIN). En esta etiqueta se incluye un número Mes-Día-Hora (MDH) que indica el mes, el día y la hora de fabricación. El código de barras que aparece en la etiqueta es el número de identificación de su vehículo (VIN)

Tasa de peso bruto vehicular (GVWR)

La GVWR es el peso total permisible de su vehículo incluyendo el conductor, los pasajeros, el vehículo, las opciones, el peso de la lanza del remolque y la carga. La etiqueta también especifica las capacidades máximas de los sistemas del eje delantero y del eje trasero (GAWR). La carga total se debe limitar, de manera que la GVWR y la GAWR delantera y trasera no se excedan.

Carga útil

La carga útil de un vehículo se define como el peso de la carga permitida que un camión puede transportar, incluyendo el peso del conductor, todos los pasajeros, las opciones y la carga.

Tasa de peso bruto en el eje (GAWR)

La GAWR es la carga máxima permisible en los ejes delantero y trasero. La carga se debe distribuir en el área de carga de manera que no se exceda la GAWR de cada eje.



La GAWR de cada eje la determinan los componentes en el sistema con la capacidad de transporte de carga más baja (eje, resortes, llantas o ruedas). Los componentes más pesados de los ejes o de la suspensión, algunas veces especificados por los compradores para mayor durabilidad, no necesariamente aumentan la GVWR del vehículo.

Tamaño de la llanta

El tamaño de la llanta en la etiqueta representa el tamaño real de las llantas en su vehículo. Las llantas de reemplazo deben ser de la misma capacidad de carga de este tamaño de llanta.

Tamaño del Rin

Éste es el tamaño de rueda adecuado para el tamaño de llanta que se lista.

Presiones del inflado

Ésta es la presión de inflado en frío de las llantas para su vehículo para todas las condiciones de carga hasta la GAWR completa.

Peso vehicular

El peso vehicular de un vehículo se define como el peso total del vehículo con todos los líquidos, incluyendo el combustible, en condiciones de capacidad completa y sin ocupantes o carga puesta en el vehículo. Los valores de peso vehicular delantero y trasero se determinan pesando su vehículo en una báscula comercial antes de agregar los ocupantes o la carga.

Carga

El peso total real y el peso de la parte delantera y de la parte trasera de su vehículo en el piso se pueden determinar mejor pesándolo cuando está cargado y listo para el funcionamiento. El vehículo completo se debe pesar primero en una báscula comercial para asegurar que la GVWR no se ha excedido.

El peso en la parte delantera y en la parte trasera del vehículo se debe determinar después en forma separada para estar seguro que la carga se encuentra distribuida adecuadamente sobre los ejes delantero y trasero. El peso del vehículo puede mostrar que la GAWR de los ejes delantero o trasero se ha excedido pero que la carga total está dentro de la GVWR especificada. Si es así, algo del peso se debe cambiar de la parte delantera a la parte trasera o de la parte trasera a la parte delantera, según sea lo adecuado, hasta que se cumplan las limitaciones de peso especificadas. Acomode los artículos más pesados abajo y asegúrese que el peso se distribuya uniformemente. Estibe todos los artículos sueltos en forma segura antes de conducir.

La distribución incorrecta del peso puede tener un efecto adverso sobre la forma de dirección y manejo del vehículo y la manera en que funcionan los frenos.



¡PRECAUCIÓN!

No cargue su vehículo más allá de la GVWR o de la GAWR delantera y trasera máxima. Si lo hace, las partes en su vehículo se pueden romper o puede cambiar la forma en que su vehículo se maneja. Esto podría ocasionar que perdiera el control. También la sobrecarga puede acortar la vida útil de su vehículo.

ARRASTRE DE REMOLQUE

En esta sección encontrará consejos de seguridad e información acerca de las limitaciones relacionadas con el tipo de arrastre que se puede hacer razonablemente con su vehículo. Antes de arrastrar un remolque, revise cuidadosamente esta información para arrastrar su carga lo más eficiente y seguramente posible.

Para mantener la cobertura de la garantía, tome en consideración los requisitos y recomendaciones de este manual relacionadas con los vehículos utilizados para arrastre de remolque.

Definiciones comunes de arrastre

Las siguientes definiciones relacionadas con el arrastre de remolque le ayudarán a entender la siguiente información:

Tasa de peso bruto vehicular (GVWR)

La GVWR es el peso total permisible para el vehículo. Este incluye el conductor, los pasajeros, la carga y el peso de la lanza. La carga total se debe limitar de manera que no se exceda la GVWR. Refiérase a la sección "Carga del Vehículo" contenida en "Arranque y Operación" para mayor información.

Peso bruto del remolque (GTW)

El peso bruto del remolque (GTW) es el peso del remolque más el peso de toda la carga, los consumibles y el equipo (permanente o temporal) cargado dentro o en el remolque en su condición "cargado y listo para ser remolcado". La manera recomendada para medir el GTW consiste en poner su remolque completamente cargado en una báscula para vehículos. La báscula debe tener la capacidad de soportar el peso total del remolque.

¡ADVERTENCIA!

Si el peso bruto del remolque es de 2,267 kg (5,000 libras) o más, se recomienda utilizar un enganche de distribución de peso para asegurar un manejo estable de su vehículo. Si usa un enganche de peso estándar, podría perder el control de su vehículo y causar una colisión.

Tasa de peso bruto combinado (GCWR)

La tasa de peso bruto combinado (GCWR) es el peso total permisible de su vehículo y remolque cuando se pesan conjuntamente. (Note que las tasas GCWR incluyen un peso adicional de 68 kg.... (150 lb) debido a la presencia del conductor).



Tasa de peso bruto en el eje (GAWR)

La GAWR es la capacidad máxima de los ejes delantero y trasero. Distribuya uniformemente la carga en los ejes delantero y trasero. Asegúrese de no exceder la GAWR delantera o trasera.

Refiérase a la sección “Carga del Vehículo” contenida en “Arranque y Operación” para mayor información.

¡ADVERTENCIA!

Es importante no exceder la máxima GAWR delantera o trasera. Se pueden ocasionar condiciones peligrosas de manejo si se excede cualquiera de las medidas. Podría perder el control del vehículo y sufrir un accidente.

Peso en la lanza (TW)

El peso en la lanza (TW) es la fuerza ejercida hacia abajo sobre el enganche esférico por el remolque. Debe considerar esto como parte de la carga de su vehículo.

Área frontal

El área frontal es la altura máxima y el ancho máximo del frente de un remolque.

Control de balanceo del remolque (TSC)

El control de balanceo del remolque es un eslabón telescópico que se instala entre el receptor del enganche y la punta del remolque que sirve para regular la fricción asociada con el movimiento telescópico y amortiguar cualquier movimiento de balanceo no deseable del remolque durante la conducción.

Si está equipado, el control electrónico de balanceo de remolque (TSC) reconoce el balanceo del remolque y automáticamente aplica los frenos y reduce la potencia del motor para eliminar el balanceo del remolque.

Enganche para acarreo de peso

El enganche para acarreo de peso soporta el peso de la lanza del remolque, como si el equipaje estuviera ubicado en un enganche esférico o en algún otro punto de conexión del vehículo. Este tipo de enganches son actualmente los más populares en el mercado y se utilizan comúnmente para arrastrar remolques pequeños y medianos.

Enganche para distribución del peso

El sistema de distribución del peso funciona aplicando palanqueo a través de las barras de resorte (carga). Generalmente se utilizan para cargas más pesadas, para distribuir el peso de la lanza del remolque en el eje delantero del vehículo de arrastre y en los ejes del remolque. Cuando se utiliza de acuerdo a las indicaciones del fabricante, proporciona una conducción más estable, ofreciendo un control de dirección y frenado más consistente mejorando así la seguridad del arrastre. La adición de un control de balanceo de fricción / hidráulico también reduce el balanceo ocasionado por el tráfico



y el viento lateral y contribuye positivamente a la estabilidad del vehículo de arrastre y del remolque. El control de balanceo del remolque y un enganche de distribución del peso (equilibrador de carga) se recomiendan para pesos mayores de la lanza (TW) y pueden ser necesarios dependiendo de la configuración / carga del vehículo de arrastre y del remolque para cumplir con los requerimientos de la tasa de peso bruto en el eje (GAWR).

¡ADVERTENCIA!

- Un sistema de enganche de distribución del peso mal ajustado puede reducir la maniobrabilidad, la estabilidad, el desempeño del frenado y podría ocasionar un accidente.
- Los sistemas de distribución del peso pueden no ser compatibles con los acopladores de frenado por fluctuación. Para obtener más información, póngase en contacto con el fabricante del enganche y del remolque o con un distribuidor certificado de vehículos recreativos.

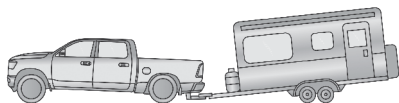

A0636000055US

EJEMPLO — Sin enganche de distribución del peso (incorrecto)

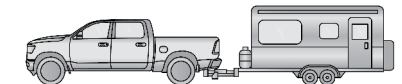

A0636000052US

EJEMPLO — Con enganche de distribución del peso (correcto)

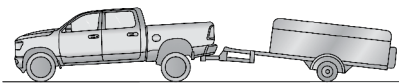

A0636000053US

EJEMPLO — Ajuste inapropiado de enganche para distribución del peso (incorrecto)



Recomendaciones de distribución de peso en el gancho

Remolcar con suspensión de aire

1. Coloque la suspensión a la altura normal. No se requiere ninguna acción si la altura ya está en el modo normal.

NOTA: El vehículo deberá permanecer encendido mientras coloca el remolque para tener una nivelación apropiada de la suspensión de aire.

2. Coloque el camión en posición para conectar el remolque (aun no conecte el remolque).
3. Bajo los ajustes de suspensión, encienda el modo de gato. El modo de gato será cancelado y el procedimiento será reiniciado si el vehículo es conducido por arriba de 8 km/h (5 mph).
4. Mida la altura de lo más alto de una de las llantas delanteras, de la defensa delantera hacia el piso, esta es la altura H1.

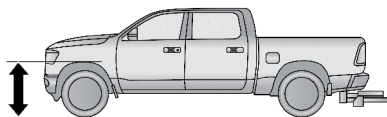

A0636000054US

Medida de altura (H)

5. Coloque el remolque en el vehículo sin conectar las barras de distribución todavía.
6. Mida la altura de lo más alto de una de las llantas delanteras, de la defensa delantera hacia el piso, esta es la altura H2.
7. Instale las barras y ajuste la tensión en la distribución del peso para que la altura de la defensa sea aproximadamente $(H2-H1)/3+H1$ (cerca de 1/3 de diferencia entre H2 y H1 cerca de una altura normal [H1]).
8. El camión ahora puede ser conducido. El modo de gato será cancelado y la altura del vehículo volverá a su normalidad. Realice una inspección visual del remolque y del enganche de distribución de peso para confirmar que han cumplido las recomendaciones del fabricante.
9. Ahora se puede conducir la camioneta.

Ejemplo de medida	Ejemplo altura (mm)
H1	925
H2	946
H2-H1	21
$(H2-H1/3)$	7
$(H2-H1)/3+H1$	932

NOTA: Para todas las condiciones de remolque, se recomienda remolcar con el modo de arrastre de remolque.



Tipo de enganche de remolque y peso máximo del remolque

La siguiente tabla proporciona a la industria un estándar para el peso máximo de remolque que se puede arrastrar dada la clase de enganche del remolque, y debe ser utilizada como asistencia para seleccionar el tipo de enganche de remolque correcto dependiendo de las condiciones de arrastre.

Tipo de enganche de remolque y peso máximo del remolque	
Tipo de enganche	Peso máximo de remolque/ gancho
Clase III - Gancho bumper - Modelos 1500	2,267 kg (5,000 lbs) / 226 kg (500 lbs)
Clase IV - Modelos 1500	5,783 kg (12,750 lbs) / 578 kg (1275 lbs)

Consulte la tabla de "Pesos de arrastre de remolque (Índice de peso máximo del remolque)" en el sitio web http://www.ramtrucks.com/en/towing_guide/, para consultar el GTW máximo que puede remolcar su tren motriz.

Todos los ganchos para remolque deberán ser instalados en su vehículo por un profesional.

Cubierta de acceso del anclaje Clase III en la defensa

Retire la tapa cuidadosamente con una cuña o desarmador plano para acceder al anclaje de enganche Clase III.

NOTA: Tenga cuidado de no dañar o rayar la superficie de apoyo de la defensa.

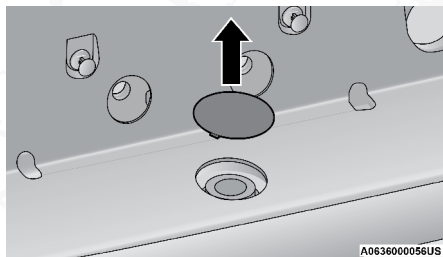

Cubierta de acceso del anclaje Clase III

Peso de remolque (máxima carga y pesos)

NOTA: Para obtener información adicional de remolque (clasificaciones de pesos máximos del remolque), consulte las siguientes direcciones de sitios web:

- ramtrucks.com/en/towing_guide/
- ramtruck.ca (Canadá)
- rambodybuilder.com



Peso del remolque y peso de la punta del remolque

Nunca exceda el peso máximo del remolque estampado en su fascia o enganche del remolque.

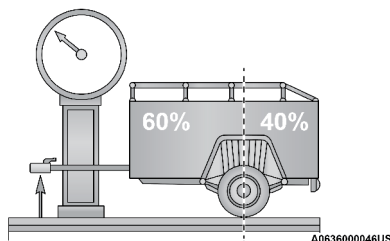

Distribución de peso

Considere los siguientes puntos al calcular el peso en el eje trasero del vehículo:

- El peso de la lanza del remolque.
- El peso de cualquier otro tipo de carga o equipo colocado en o sobre su vehículo.
- El peso del conductor y de todos los pasajeros.

NOTA: Recuerde que todo lo que se pone dentro o sobre el remolque aumenta la carga de su vehículo. Además, las opciones adicionales instaladas en fábrica o las opciones instaladas por el distribuidor deben considerarse como parte de la carga total de su vehículo. Consulte la “Información de inflado de llanta y carga” en “información de seguridad de llantas” en esta sección.

Control de dirección de reversa del remolque

Resumen de funciones

El control de dirección en reversa del remolque (TRSC) es una función que ayudará al conductor cuando retroceda en un remolque. Al girar la perilla ubicada en la consola central, puede controlar con mayor precisión la dirección en la que se moverá el remolque.

El conductor controla el acelerador y el freno mientras conduce con el uso de la perilla de control de dirección en reversa del remolque. El remolque se dirige de acuerdo con la dirección en que se gira la perilla.

Esta característica también permitirá al conductor retroceder un vehículo y un remolque en línea recta cuando la perilla esté apoyada en su posición central. Se requiere una configuración mínima para utilizar esta función.



Configuración

Para usar el sistema, enganche su remolque al camión y asegúrese de que todo el cableado eléctrico esté conectado.

El sistema calibrará automáticamente un remolque conectado durante la conducción normal hacia adelante sin necesidad de que el conductor realice ninguna acción adicional. Si el vehículo no ha tenido tiempo suficiente para calibrarse automáticamente después de conectar un remolque, verá un mensaje "Calibrar remolque" en el módulo de instrumentos al presionar el botón TRSC para activar el sistema. Si este es el caso, realice la siguiente maniobra para calibrar el remolque:

Conduzca hacia adelante al menos 30 m (100 pies), realice un giro de 90 grados y vuelva a la posición recta durante al menos otros 30 m (100 pies). Realice otro giro de 90 grados, seguido de otro recorrido recto de al menos 30 m (100 pies). Verifique que el sistema se haya calibrado presionando el botón TRSC.

NOTA: Los giros de 90 grados pueden ser en dirección a la derecha o a la izquierda.

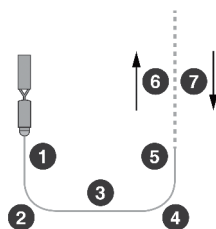

A0636000066US

Calibración del control de dirección de reversa del remolque

1. Recta 30 m (100 ft)
2. Giro de intersección con un radio de 15 a 20 m (50 a 65 pies) en cualquier dirección
3. Recta 30 m (100 ft)
4. Giro de intersección con un radio de 15 a 20 m (50 a 65 pies) en cualquier dirección
5. Recta 30 m (100 ft)
6. Recta 30 m (100 ft), asegurándose de alinear el vehículo/remolque con la línea central del camino
7. La función está activa, gire la perilla hacia la izquierda o hacia la derecha para retroceder el remolque

Usando TRSC

¡PRECAUCIÓN!

Siempre observe la posición del remolque y los alrededores usando la cámara y los espejos para evitar que el camión o el remolque se dañen.



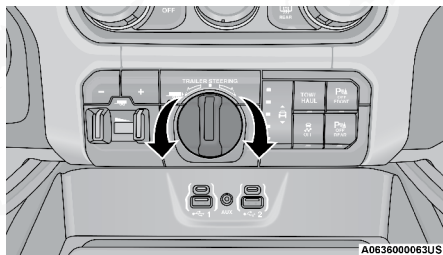

Perilla de control de la dirección de reversa del remolque

Para usar el sistema, coloque el selector en estacionamiento y ponga su pie en el pedal del freno. Presione el botón de activación ubicado sobre la perilla TRSC en la consola central. El LED del botón se iluminará de forma fija y la pantalla del módulo de instrumentos le indicará que cambie a reversa. Una vez en reversa, el sistema está activo. Retire las manos del volante y retroceda lentamente mientras gira la perilla TRSC en la dirección en la que desea que vaya el remolque. Girar la perilla en el sentido de las agujas del reloj hará que el remolque gire a la derecha. Girar la perilla en sentido contrario a las manecillas del reloj hará que el remolque gire a la izquierda. Si suelta la perilla, volverá a su posición central y el remolque retrocederá en línea recta.

Continúe controlando el acelerados y el freno mientras retrocede el remolque.

NOTA: Mientras esté activo, el TRSC deshabilitará automáticamente el sistema de asistencia para estacionamiento trasero si estaba habilitado previamente.

El sistema limitará la velocidad máxima que su vehículo puede viajar en reversa mientras usa la función. Si es necesario, puede cambiar a conducir o neutral para avanzar y obtener más espacio o enderezar el remolque, y volver a reversa sin necesidad de reactivar la función.

La función se cancelará después de 30 segundos en conducir o cuando la velocidad del vehículo alcance los 12 km/h (8 mph).

Para cancelar la función, deténgase y cambie a estacionamiento, o presione el botón de activación TRSC.

Mensajes de la pantalla del módulo de instrumentos:

- “Calibrar el remolque **TR**” se mostrará cuando el remolque no esté calibrado y el vehículo está detenido mientras se presiona el botón.
- “Calibrar el remolque” se mostrará cuando el remolque no está calibrado y el vehículo está en movimiento mientras se presiona el botón.
- “Para activar el cambio de dirección del remolque a P” se mostrará cuando el remolque se calibre correctamente, se presione el botón de activación TRSC y el vehículo no esté en estacionamiento.
- “Dirección de remolque lista, cambie a reversa” se mostrará cuando se presione el botón, si el remolque está calibrado y el vehículo está en estacionamiento.



- “Dirección de remolque activa” se mostrará después de que el conductor cambie a reversa e indique que la función está activa.
- “Dirección de remolque no disponible” se mostrará si hay una falla en el sistema que impide la activación, la puerta del conductor está abierta, el cinturón de seguridad del conductor está desabrochado o la puerta trasera está abierta.

Otras razones que pueden cancelar la función:

- El conductor anula la dirección colocando las manos en el volante.
- Se pierde el seguimiento del remolque
- Si el ángulo del remolque se vuelve excesivo, se aplican los frenos, parando el vehículo y luego aplicando el freno de mano.
- Se presiona el botón cuando la dirección del remolque está activada
- El vehículo va a una velocidad mayor a los 12 km/h (8 mph)
- La puerta del conductor está abierta y el cinturón está desabrochado
- La transmisión se cambia a estacionamiento

Memoria del remolque

El sistema de dirección del volante automáticamente mantendrá la calibración de los 5 remolques conectados previamente, así que la recalibración no será necesaria cuando se conecte. La próxima vez que el vehículo se arranque, coloque el vehículo en conducir y conduzca un distancia corta. El sistema TRSC puede activarse.

NOTA: Los remolques pueden verse diferentes durante condiciones de día y de noche. En esos casos, el remolque puede necesitar recalibrarse.

Algunos remolques (como los remolques para botes) necesitarán recalibrarse mientras se carguen y descarguen.

NOTA:

- Es posible que el sistema no detecte un remolque en condiciones de poca luz. En condiciones soleadas, el rendimiento puede degradarse a medida que las sombras pasan sobre el remolque.
- El conductor es responsable siempre de la operación segura del camión y el remolque.
- El conductor está siempre en control del camión así como del remolque y es responsable de controlar el acelerador y los frenos.
- El sistema puede no funcionar cuando los lentes de la cámara estén bloqueados, borrosos (cubiertos con agua, nieve, hielo, suciedad, etc.) y no trabajará a menos que la compuerta trasera este arriba y completamente asegurada.



Requerimientos de arrastre

Para facilitar el correcto asentamiento de los componentes del tren motriz de su vehículo nuevo se recomiendan los siguientes lineamientos:

¡PRECAUCIÓN!

- Evite arrastrar un remolque durante los primeros 805 km (500 millas) de funcionamiento del vehículo. Si lo hace se puede dañar el vehículo.
- Durante los primeros 805 km (500 millas) de arrastre de remolque, límite la velocidad a 80 km/h (50 mph) y no realice arranques a toda marcha. Esto ayuda al asentamiento del motor y otras piezas del vehículo bajo cargas pesadas.

Realice el mantenimiento listado en su póliza de garantía. Cuando arrastre un remolque, nunca exceda los valores de GAWR o GCWR.

¡ADVERTENCIA!

- Asegúrese de que la carga esté asegurada en el remolque y que no se moverá durante el recorrido. Si remolca carga mal asegurada, ésta se puede mover bruscamente dificultando el control del vehículo. Podría perder el control y sufrir un accidente.
- Al transportar carga o arrastrar un remolque, no sobrecargue el vehículo ni el remolque. La sobrecarga puede provocar la pérdida de control, un desempeño deficiente o dañar los frenos, el eje, el motor, la transmisión, la dirección, la suspensión, la estructura del chasis o las llantas. Siempre se deben utilizar cadenas de seguridad entre el vehículo de arrastre y el remolque. Siempre asegure las cadenas a los retenedores tipo gancho del enganche del vehículo. Cruce las cadenas por debajo de la lanza del remolque y deje suficiente holgura para dar vuelta en las esquinas.
- Vehículos con remolques no deben estacionarse en una pendiente. Cuando lo haga, aplique el freno de estacionamiento en el vehículo de arrastre. Ponga la transmisión del vehículo de arrastre en la posición de estacionamiento (P). Para los vehículos con transmisión en las cuatro ruedas, asegúrese de que la caja de transferencia no se encuentre en neutral. Siempre asegure o bloquee las ruedas del remolque
- No se debe exceder la GCWR.
- **El peso total se debe distribuir entre el vehículo de arrastre y el remolque para que no se excedan las siguientes cuatro tasas:**
 - GVWR
 - GTW
 - GAWR
 - La tasa de peso en la lanza para el enganche de remolque utilizado



Requerimientos de arrastre — Llantas

- No intente arrastrar un remolque si está utilizando una llanta de refacción compacta.
- No conduzca a más de 80Km/h (50 mph) cuando remolque usando una llanta de refacción de tamaño completo.
- La presión correcta de inflado de las llantas es fundamental para un funcionamiento seguro y satisfactorio de su vehículo. Consulte “Llantas – Información general” para los procedimientos adecuados de inflado de la llanta.
- Verifique que las llantas del remolque estén correctamente infladas antes de utilizarlo.
- Verifique si hay señales de desgaste o daño visible en las llantas antes de arrastrar un remolque. Consulte “Llantas – Información general” para los procedimientos adecuados de inspección.
- Cuando cambie las llantas, refiérase a “Llantas – Información general” para los procedimientos adecuados de cambio de la llanta. El reemplazo de llantas con una capacidad de acarreo de carga más alta no aumenta los límites de la GVWR y de la GAWR del vehículo.

Requerimientos de arrastre — Frenos del remolque

- No interconecte el sistema de frenos hidráulicos o el sistema de vacío de su vehículo con el del remolque.
- Si se va a arrastrar un remolque con frenos activados electrónicamente se requiere un controlador de los frenos del remolque activado electrónicamente. Si se va a arrastrar un remolque equipado con sistema de frenos activado hidráulicamente, no se requiere un controlador electrónico de los frenos.
- Los frenos de remolque se recomiendan para remolques de más de 453 kg (1,000 lb) y se exigen para remolques de más de 907 kg (2,000 lb).

¡ADVERTENCIA!

- No conecte los frenos del remolque a las líneas de los frenos hidráulicos de su vehículo. Se puede sobrecargar su sistema de frenos y fallar. Podría no tener frenos cuando los necesite y tener un accidente.
- El arrastre de cualquier remolque aumenta la distancia de detención. Cuando arrastre un remolque debe dejar un espacio adicional entre su vehículo y el vehículo de enfrente. Si no lo hace podría provocar un accidente.

¡PRECAUCIÓN!

Si el remolque pesa más de 453 kg (1,000 lb) cargado, debe tener sus propios frenos, los cuales deben ser de la capacidad adecuada. Si no se respeta esto podría haber un desgaste acelerado de las balatas de los frenos, un mayor esfuerzo del pedal del freno y distancias más largas de detención.



Módulo integrado de frenos para remolque (si así está equipado)

Su vehículo puede contar con el Módulo de Frenos para Remolque Integrados (ITBM) para frenos Eléctricos y frenos Electro-Hidráulicos (EOH).

NOTA: Este módulo ha sido diseñado y verificado para los frenos electrónicos de remolque. Para determinar el tipo de frenos del remolque, verifique con el fabricante del remolque.

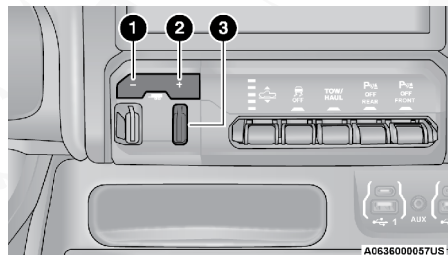

Módulo de Frenos para Remolque Integrados (ITBM)

1. Botón de ajuste de ganancia (-)
2. Botón de ajuste de ganancia (+)
3. Palanca de control manual de frenos

El uso de la interfaz, consiste en lo siguiente:

Palanca de control manual del freno

Botones de ajuste de GANANCIA (+/-)

Al presionar estos botones, se ajustará la potencia de salida del control de freno a los frenos del remolque en incrementos de 0.5. El ajuste de GANANCIA se puede aumentar a un máximo de 10 o disminuir a un mínimo de 0 (sin frenado del remolque).

GANANCIA

La configuración de GANANCIA se utiliza para configurar el control de freno del remolque para la condición de remolque específica y debe cambiarse a medida que cambian las condiciones de remolque. Los cambios en las condiciones de remolque incluyen la carga del remolque, la carga del vehículo, las condiciones de la carretera y el clima.

Palanca de control de freno manual

Deslice la palanca de control del freno manual hacia la izquierda para activar la potencia de los frenos eléctricos del remolque independientemente de los frenos del vehículo. Si la palanca de control del freno manual se activa mientras también se aplica el freno, la mayor de las dos entradas determina la potencia enviada a los frenos del remolque.



Las luces de alto del remolque y del vehículo se encenderán cuando se frene normalmente con el pedal del freno del vehículo. Solo las luces de freno del remolque se encenderán cuando se aplique la palanca de los frenos de mano.

Luz indicadora del estatus del freno del remolque

Esta luz indica el estado de la conexión del remolque.

Si no hay detección de conexión después de que el interruptor de ignición es girado a encendido, presione los botones de ajuste "ganancia" y deslizando la palanca del control de freno manual, aparecerá el ajuste de ganancia por 10 segundos y la luz de los frenos del estado del freno no será desplegada.

Si se detecta una falla con el cableado del remolque o con el módulo de frenos de remolque (TIBM) el indicador del remolque parpadeará.

Ajustando la ganancia

NOTA: Esto se debe de realizar únicamente en un ambiente libre de tráfico a velocidades aproximadas de 30-40 km/h (20-25 mph).

1. Asegúrese de que los frenos del remolque se encuentran en buenas condiciones de operación, que funcionan normalmente y están ajustados adecuadamente. Acuda con el fabricante del remolque en caso de ser necesario.
2. Enganche el remolque y realice las conexiones eléctricas de acuerdo a las instrucciones del fabricante.
3. Cuando el remolque con frenos eléctricos/EOH (Electrohidráulicos) está conectado, debe aparecer un mensaje en la pantalla del módulo de instrumentos que se encuentra conectado (si la conexión no se reconoce por el ITBM, las funciones de frenado no estarán disponibles), la configuración de GANANCIA se iluminará y se deberá seleccionar el tipo de remolque adecuado de las opciones que aparecen.
4. Presione el botón UP (Arriba) o DOWN (Abajo) en el volante hasta que aparezca en la pantalla "TRAILER TOW".
5. Presione la flecha DERECHA en el volante para ingresar a "TRAILER TOW".
6. Presione la flecha arriba o abajo hasta que aparezca en la pantalla el tipo de frenos para remolque "Trailer Brake Type".
7. Presione el botón derecho y después UP (Arriba) o DOWN (Abajo) hasta que aparezca en la pantalla el tipo de frenos para remolque "Trailer Brake Type".
8. En un ambiente libre de tráfico, arrastre el remolque en una superficie seca y plana a una velocidad de 30-40 km/h (20-25 mph) y apriete la palanca de control manual completamente.
9. Si las llantas del remolque se bloquean (indicado por el rechinado de llantas), reduzca la ganancia; si las llantas del remolque giran libremente, incremente la ganancia.



Repita los pasos 8 y 9 hasta que la ganancia se encuentre en un punto donde las llantas estén por debajo del punto de bloqueo. Si arrastra un remolque más pesado, es posible que el bloqueo de llantas no ocurra incluso configurando la ganancia en 10.

	Light Electric (Eléctrico Ligero)	Heavy Electric (Eléctrico Pesado)	Light EOH (Electrohidráulico Ligero)	Heavy EOH (Electrohidráulico Pesado)
Tipo de Frenos del remolque	Frenos de Remolque Eléctricos	Frenos de Remolque Eléctricos	Frenos de Remolque Electrohidráulicos	Frenos de Remolque Electrohidráulicos
Carga	*Por debajo de 10,000 lbs	*Por encima de 10,000 lbs	*Por debajo de 10,000 lbs	*Por encima de 10,000 lbs

*La selección sugerida depende y puede cambiar de acuerdo a los ajustes de rendimiento en el frenado. El estado de los frenos del remolque, la conducción y el estado del camino también pueden afectar la selección.

Mensajes de la pantalla del módulo de instrumentos

El control del freno del remolque interactúa con la pantalla del módulo de instrumentos. El mensaje se desplegará y sonará una campana. Se desplegará cuando haya un mal funcionamiento en la conexión del remolque, los frenos de control del remolque o en el remolque.

¡PRECAUCIÓN!

Si se conecta un remolque que no sea compatible con el sistema ITBM puede provocar la pérdida parcial o total del frenado. Puede que incrementemente la distancia de frenado o afectar la estabilidad del remolque que puede provocar daños a su vehículo, el remolque, o propiedad ajena.

¡ADVERTENCIA!

Si se conecta un remolque que no sea compatible con el sistema ITBM puede provocar la pérdida parcial o total del frenado. Puede que incrementemente la distancia de frenado o afectar la estabilidad del remolque que puede resultar en lesiones personales.

NOTA:

- Puede estar disponible como accesorio un control adicional, para su uso con remolques de sistema de frenos de aire o electrohidráulicos. Para determinar qué tipo de frenos tiene el remolque y la disponibilidad de los controles, verifique con el distribuidor o fabricante.
- Si se retira el ITBM provocara errores y puede provocar daños a los módulos del sistema eléctrico y electrónico del vehículo. Verifique con su distribuidor del fabricante si es necesario instalar un módulo adicional.



Requerimientos de arrastre — Luces y cableado del remolque (si así está equipado)

Siempre que arrastre un remolque, independientemente del tamaño del remolque, son necesarias las luces de frenado y las luces direccionales en el remolque para una circulación segura.

El paquete de arrastre de remolque puede incluir un arnés de cableado de 4 y 7 terminales (si así está equipado). Utilice un arnés y conector para remolque aprobados de fábrica.

NOTA: No corte ni empalme el cableado en el arnés de cableado del vehículo.

Las conexiones eléctricas están todas completas para el vehículo pero debe conectar el arnés al conector del remolque. Refiérase a las siguientes ilustraciones.

NOTA:

- Desconecte el conector del cableado del remolque del vehículo antes de lanzar un barco (o cualquier otro dispositivo enchufado en la conexión eléctrica del vehículo) al agua.
- Asegúrese de volver a conectar después de limpiar el área de agua.

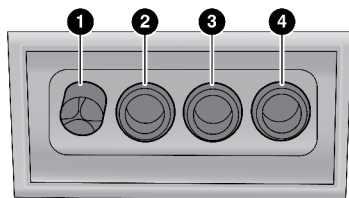

M0636000043US

Conector de 4 clavijas

- | | |
|---------------------|-----------------------------------|
| 1 — Tierra | 3 — Freno / direccional izquierda |
| 2 — Estacionamiento | 4 — Freno / direccional derecha |

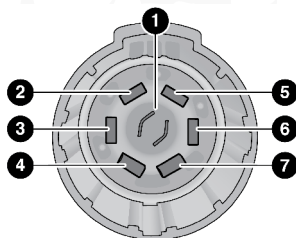

A0636000085US

Conector de 7 clavijas

- | | |
|----------------------|-----------------------------------|
| 1 — Luces de reversa | 3 — Freno / direccional izquierda |
| 2 — Focos de marcha | 4 — Tierra |



5 — Batería

7 — Frenos eléctricos

6 — Freno / direccional derecha

Revisión de luces del remolque (si así está equipado)

Esta característica, correrá una secuencia de verificación en las luces de remolque. Si así está equipado, se encontrará disponible en el módulo de instrumentos dentro el menú de arrastre de remolque.

Cuando se activa esta característica, todas las luces exteriores se habilitarán de forma secuencial hasta por 2 minutos, para tener el tiempo suficiente de caminar alrededor del remolque y verificar el funcionamiento de las mismas. Las siguientes luces exteriores se mantendrán encendidas durante toda la secuencia:

- Luces de estacionamiento/marcha
- Luces marcadoras laterales (si así está equipado)
- Luces de placa
- Luces "firma" (si así está equipado)
- Luces bajas
- Luces de niebla (si así está equipado)
- Luces de conducción diurna

Durante este tiempo las siguientes luces comenzarán la secuencia, cada una activándose por 3 segundos:

1. Luces de freno y CHMSL (tercera luz de freno)
2. Direccional izquierda
3. Direccional derecha
4. Luces de reversa
5. Luces altas

La secuencia continuará por un total de 5 minutos.

La secuencia se activará solamente si se cumplen las siguientes acciones:

- El vehículo está equipado con el paquete de arrastre de remolque
- El vehículo se encuentra en "P"
- El vehículo no está en movimiento
- La ignición está en ACC (accesorios) o en marcha (ON/RUN)
- El arranque remoto no está activo
- Los frenos no están aplicados
- La direccional izquierda no está aplicada
- La direccional derecha no está aplicada
- Las luces intermitentes no están activadas

La secuencia se cancelará si ocurre cualquiera de estas condiciones:

- Se aplican los frenos
- El vehículo es cambiado fuera de "P"



- El vehículo ya no se encuentra estacionado
- Se activa la direccional izquierda utilizando la palanca multifunciones.
- Se activa la direccional derecha utilizando la palanca multifunciones.
- Se activa el interruptor de luces de advertencia (intermitentes)
- Se presiona cualquier botón del transmisor
- Se presiona el botón de ignición
- Se cambia la posición de la palanca de luces altas
- Se cancela la secuencia en el módulo de instrumentos.

Consejos de arrastre

Antes de iniciar un viaje, practique cómo dar vueltas, detener y mover de reversa el remolque en un área alejada del tráfico pesado.

Transmisión automática

Se puede seleccionar el rango marcha ("D") cuando se arrastra un remolque. Los controles de la transmisión incluyen una estrategia de adaptación de la unidad para evitar los cambios frecuentes cuando está remolcando. Sin embargo, si ocurren los cambios mientras está en "D", deberá seleccionarse el modo de arrastre de remolque (TOW/Haul) o seleccionar una velocidad menor usando el interruptor de selección de rango electrónico (ERS).

NOTA: Con el uso del modo de arrastre de remolque (si así está equipado) o un rango de velocidad menor, mientras se opera el vehículo bajo condiciones pesadas de funcionamiento mejorará el rendimiento y ampliará la vida de la transmisión al reducir los cambios excesivos y la acumulación del calor. Esta acción también mejorará el frenado de motor.

Modo de arrastre de remolque (TOW/Haul)

Para reducir el sobrecalentamiento potencial de la transmisión automática, active la característica "TOW/Haul" remolque/arrastre cuando maneje en colinas o seleccione un rango más bajo de velocidad (Usando la característica de Selección electrónica de velocidad (ERS)) en pendientes más severas.

Control electrónico de velocidad (si así está equipado)

- No utilice en terreno montañoso ni con cargas pesadas.
- Si está utilizando el control de velocidad y experimenta descensos de velocidad de más de 16 km/h (10 mph), desacóplelo hasta que pueda regresar a la velocidad de cruce.
- Utilice el control de velocidad en terreno plano y con cargas ligeras para maximizar el ahorro de combustible.



Sistema de enfriamiento

Para limitar el sobrecalentamiento potencial del motor y de la transmisión, haga lo siguiente:

- Conducción en la ciudad

Cuando se detenga durante periodos cortos de tiempo, ponga la transmisión en neutral y aumente la velocidad de marcha mínima del motor.

- Conducción en autopista

Reduzca la velocidad.

- Aire acondicionado

Apague temporalmente.

Sistema de suspensión de aire (si así está equipado)

Para ayudar al montaje y desmontaje del remolque del vehículo, la suspensión de aire puede ser usada. Consulte "Sistema de Suspensión de Aire" en este capítulo. Seleccionando Tow/Haul o conectando un remolque con un ITBM deshabilitará automáticamente el modo Aero para evitar cambios de altura mientras se remolca y se cambia el peso de la carga y el gancho

NOTA: El vehículo puede permanecer encendido mientras engancha el remolque utilizando el sistema de suspensión de aire.

BARREDORA DE NIEVE

Los paquetes de preparación de quitanieves están disponibles como una opción instalada de fábrica. Estos paquetes incluyen los componentes necesarios para equipar su vehículo con un quitanieves.

NOTA: Antes de la instalación de un quitanieves, se recomienda enfáticamente que el propietario/instalador obtenga y siga las recomendaciones contenidas en la Guía del carroceros actual. Consulte a un distribuidor, instalador o fabricante de quitanieves autorizado para obtener esta información. Hay sistemas eléctricos únicos que deben conectarse para garantizar la seguridad del operador y evitar la sobrecarga de los sistemas del vehículo.

¡ADVERTENCIA!

Unir un quitanieve a este vehículo podría afectar negativamente el sistema de bolsas de aire en un accidente. No espere que la bolsa de aire se desempeñe como se describió anteriormente en este manual.

¡PRECAUCIÓN!

El indicador de luces exteriores se iluminará si las luces exteriores no se encuentran correctamente instalados.



Antes de utilizar un quita nieve

- Verifique el sistema hidráulico, cheque que no haya fugas y que el nivel sea el adecuado.
- Verifique que los tornillos y tuercas se encuentren correctamente apretados.
- Verifique que el filo de la pala no se encuentre muy desgastado. El filo debe de estar de 0.6 cm a 1.2 cm (entre 1/4 y 1/2 de pulgada) de distancia sobre el suelo.
- Verifique que la corriente está conectada al quitanieve y se encuentra funcionando correctamente.

Disponibilidad de modelos de paquetes quita nieve

Para más información acerca de las distintas aplicaciones del quitanieve visite la página de www.ramtrucks.com o acuda con su distribuidor autorizado.

1. El número máximo de ocupantes en el camión no debe de exceder dos.
2. El peso bruto vehicular en la parte frontal o trasera nunca debe ser excedido.
3. La capacidad de carga será reducida dependiendo de la cantidad de pasajeros y opciones adicionales, etc.

El peso vehicular de carga, incluyendo el sistema del quita nieve, todos los accesorios adicionales, el conductor, los pasajeros y la carga, no deben exceder la tasa del peso bruto vehicular (GVWR) ni el peso bruto por eje (GAWR).

NOTA: Desmonte el quitanieve cuando transporte pasajeros.

El frente del vehículo y la alineación de las llantas están configuradas desde fábrica sin considerar el peso del quita nieve. El frente y la alineación de llantas deben ser reconfigurados al inicio y al final de la temporada del quita nieve. Esto prevendrá el desgaste desigual de las llantas.

La pala deberá ser bajada cuando el vehículo se estacione.

Opere y de mantenimiento al vehículo y el quitanieve de acuerdo a las recomendaciones dadas por el fabricante específico del quita nieve.

Operación sobre pista con un quitanieve montado

La pala del quitanieve restringe la corriente de aire que va hacia el radiador y provoca que el motor trabaje a temperaturas más altas de lo normal. Por esta razón, cuando transporte la pala, inclínala completamente y colóquela lo más bajo posible como las condiciones del camino lo permitan. No rebase los 64 km/h (40 mph). El operador deberá siempre de mantener una distancia segura de frenado y permitir el paso adecuado.



Consejos de operación

Bajo condiciones adecuadas de barrido de nieve, 32 km/h (20 mph). El operador debe estar familiarizado con el área o superficie que se limpiara. Reduzca la velocidad y tenga precaución extrema cuando se encuentre barriendo áreas que no le sean familiares o con poca visibilidad.

Mantenimiento general

Se debe dar mantenimiento al quitanieve de acuerdo a las instrucciones del fabricante.

Mantenga todas las conexiones eléctricas y terminales de la batería del quitanieve, limpias y libres de corrosión.

Durante el barrido de nieve, para prevenir daño a la transmisión y tren motriz, se deben de tomar las siguientes precauciones.

- Opere el vehículo con la caja de cambios en 4WD LOW cuando este barriendo áreas pequeñas o congestionadas donde no sea probable que exceda los 24 km/h (15 mph). A velocidades más altas utilice 4WD HIGH.
- Vehículos con transmisiones automáticas deberán utilizar el rango 4WD LOW cuando se esté barriendo nieve profunda o pesada durante periodos extendidos para evitar el sobrecalentamiento de la transmisión.
- No realice cambios en la transmisión a menos de que el motor se encuentre sin revolucionar y las llantas se encuentren completamente detenidas. Genere la práctica de pisar el freno antes de realizar un cambio de rango de velocidad.

ARRASTRE RECREATIVO (CASA RODANTE, ETC.)**Arrastre de este vehículo detrás de otro vehículo**

Condición de arrastre	Ruedas levantadas del piso	Modelos con tracción en dos ruedas	Modelos con tracción en las cuatro ruedas
Arrastre horizontal	Ninguno	No permitido	Vea las instrucciones <ul style="list-style-type: none"> • Transmisión en estacionamiento ("P") • Caja de transferencia en neutral (N) • Arrastre en dirección hacia adelante
Arrastre con carretilla	Frente	No permitido	No permitido
	Atrás	Permitido	No permitido
Sobre remolque	Todos	Permitido	Permitido



NOTA:

- Al remolcar su vehículo, siga siempre las leyes estatales. Póngase en contacto con las oficinas estatales de seguridad vial para obtener más detalles.
- Los vehículos equipados con suspensión de aire deben colocarse en modo transporte antes de atarlos (desde el cuerpo) en un remolque o camión de plataforma. Consulte "Suspensión de aire" (si está equipado para obtener más información. Si el vehículo no puede colocarse en modo de transporte (por ejemplo, el motor no funciona), los tirantes deben fijarse a los ejes (no al cuerpo). El incumplimiento de estas instrucciones puede provocar que se establezcan códigos de falla y / o provocar la pérdida de la tensión de amarre apropiada.

Arrastre recreativo — Modelos con tracción en dos ruedas

NO arrastre horizontalmente este vehículo, Se podría dañar el tren motriz.

El arrastre recreativo (para modelos con tracción en dos ruedas) Solamente se permite si las ruedas traseras se levantan del piso. Esto puede llevarse a cabo utilizando una carretilla de arrastre o remolque del vehículo. Si utiliza una carretilla de arrastre, siga este procedimiento:

NOTA: Si el vehículo está equipado con suspensión de aire, asegúrese que se encuentre establecida a la altura de conducción normal.

1. Asegure adecuadamente la carretilla (Dolly) al vehículo de arrastre, siguiendo las instrucciones del fabricante de la carretilla.
2. Impulse las ruedas traseras en la carretilla de remolque.
3. Aplique firmemente el freno de estacionamiento. Coloque la transmisión en estacionamiento ("P").
4. Asegure adecuadamente las ruedas traseras a la carretilla, siguiendo las instrucciones del fabricante de la carretilla.
5. Retire la llave de la ignición.
6. Instale un dispositivo de sujeción adecuado, diseñado para el arrastre, para asegurar las ruedas delanteras en posición de línea recta.

¡PRECAUCIÓN!

El arrastre con las ruedas traseras sobre el piso puede dañar severamente la transmisión. Los daños por el arrastre inadecuado no están cubiertos por la Garantía limitada del vehículo nuevo.



Arrastre recreativo – modelos de tracción de 4 ruedas

NOTA: La caja de transferencia deben ser colocada en **NEUTRAL (N)** para el arrastre recreacional. Las transmisiones automáticas deberán ser posicionadas en **“P”** para el arrastre recreacional. Vea las siguientes indicaciones para el procedimiento adecuado del cambio a **NEUTRAL**.

¡PRECAUCIÓN!

- No se deben de elevar sólo las ruedas delanteras o traseras. El arrastre con sólo un par de ruedas en el suelo (delanteras o traseras) provocará daños severos a la transmisión y/o caja de transferencia.
- Solamente arrastre en dirección hacia enfrente. Si arrastra el vehículo en dirección hacia atrás puede provocar daños a la caja de transferencia.
- Las transmisiones automáticas deben ser posicionadas en **“P”** para el arrastre recreacional.
- Las transmisiones manuales deberán ser colocadas en un rango de velocidad (no en Neutral) para el arrastre recreacional.
- Antes del arrastre recreacional, realice el procedimiento que se encuentra en **“Cambiando a Neutral”** para asegurarse de que la caja de transferencia se encuentra completamente acoplada en Neutral (N). De otra manera, se provocarán daños internos.
- Si arrastra este vehículo violando alguno de los requerimientos mencionados pueden causar daños graves a la transmisión y/o caja de transferencia. Los daños provocados por el arrastre inadecuado del vehículo no están cubiertos por la Garantía Limitada de Vehículo Nuevo.
- No desconecte el eje de transmisión trasero ya que provocará que haya fuga del líquido de la caja de transferencia y causara daños a partes internas.
- No utilice una barra con abrazadera montada a la defensa del vehículo. La fascia resultara dañada.

Cambio a Neutral (N)

Utilice el siguiente procedimiento para preparar su vehículo para el arrastre recreacional.

¡ADVERTENCIA!

Usted u otras personas podrían resultar heridas si la caja de cambios se encuentra en Neutral (N) y su vehículo sin atención con el freno de mano completamente acoplado. Cuando la caja de transferencia se encuentra en neutral, ambos ejes de transmisión delantero y trasero se desacoplan del tren motriz y permitirá que el coche se mueva, incluso si la transmisión se encuentra en **“P”**. El freno de mano debe ser siempre aplicado cuando el conductor no se encuentre en el vehículo.



¡PRECAUCIÓN!

Es necesario seguir estos pasos para estar seguro que la caja de transferencia está completamente en neutral antes del arrastre recreativo para evitar daño a las partes internas.

1. Detenga el vehículo completamente con el motor encendido. Aplique firmemente el freno de estacionamiento.
2. Presione y sostenga el pedal de freno.
3. Con caja de transferencia manual, cambie hacia NEUTRAL (N). Con la caja de transmisión electrónica, presione y sostenga el botón de NEUTRAL (N).

NOTA: Si el vehículo está equipado con suspensión de aire, asegúrese de que la altura sea la normal.

4. Algunos modelos cuentan con un pequeño botón integrado "N" (en el centro de los interruptores de la caja de cambios), que debe ser presionado utilizando un bolígrafo o algún objeto similar. Otros modelos cuentan con un interruptor rectangular de NEUTRAL, por debajo de la perilla de control de la caja de transferencia. La luz indicadora de NEUTRAL (N) comenzará a parpadear mientras el cambio está en progreso. La luz dejará de parpadear (permanecerá encendida), cuando el cambio a NEUTRAL (N) haya sido completado. Después de que el cambio haya sido completado y la luz de NEUTRAL (N) permanezca encendida, suelte el botón de NEUTRAL (N).
5. Libere el freno de estacionamiento.
6. Cambie la transmisión a "R" (reversa).
7. Suelte el pedal del freno (y el embrague para transmisiones manuales) por cinco segundos y asegúrese de que el vehículo no se mueve.
8. Repita los pasos 6 y 7 con la transmisión en conducir.
9. Cambie la transmisión a neutral. Firmemente aplique el freno de estacionamiento. Apague el motor. Para vehículos equipados con Keyless Enter-N-Go, presione y mantenga presionado el botón de arranque y paro del motor hasta que éste se apague. La transmisión seleccionará automáticamente estacionamiento cuando el motor se coloca en apagado.
10. Coloque la ignición en la posición de OFF.
11. Enganchar al vehículo de remolque utilizando una barra de remolque adecuada.
12. Coloque la ignición en la posición de ON/RUN, pero no encienda el motor.
13. Libere el freno de estacionamiento.
14. Coloque la ignición en la posición de OFF.

NOTA:

- Se deben cumplir los requerimientos citados de los pasos 2 al 3 antes de presionar el botón de neutral, y se deben seguir cumpliendo hasta que se complete el cambio haya sido completado.



- Si cualquiera de estos requerimientos no se cumple o no se sigue cumpliendo hasta que se complete el cambio antes de presionar el botón de NEUTRAL (N), la luz indicadora de NEUTRAL (N) permanecerá parpadeando continuamente hasta que se cumplan los requerimientos o hasta que se suelte el botón de NEUTRAL (N).
- El interruptor de la ignición se debe encontrar en la posición ON/RUN para poder realizar la operación de cambio y para que las luces indicadoras de posición se encuentren en operación. Si el interruptor de la ignición no se encuentra en la posición de ON/RUN, no se realizará el cambio y no habrá luces indicadoras de posición encendidas ni parpadeando.
- Si la luz indicadora de NEUTRAL (N) se encuentra parpadeando significa que los requerimientos no han sido cumplidos.
- Si el vehículo está equipado con suspensión de aire, el motor deberá ser arrancado y dejarlo así por un mínimo de 60 segundos (con todas las puertas cerradas) por lo menos una vez cada 24 horas. Este proceso permite a la suspensión de aire que compense los efectos de la temperatura.

Cambio fuera de NEUTRAL (N)

Utilice el siguiente procedimiento para preparar su vehículo para su uso normal.

1. Detenga el vehículo completamente, dejándolo conectado al vehículo de arrastre.
2. Presione y sostenga el pedal del freno.
3. Ponga el selector de cambios en NEUTRAL.
4. Usando la punta de una pluma o un objeto similar, presione y mantenga presionado el botón neutral de restablecimiento de la caja de transferencia.
5. Cuando el indicador de NEUTRAL (N) se apague, libere el botón de NEUTRAL (N).
6. Apague el motor. La transmisión seleccionará automáticamente la posición de estacionamiento.
7. Libere el pedal del freno.
8. Desenganche del vehículo de remolque.
9. Presione y sostenga el pedal del freno.
10. Encienda el motor.
11. Suelte el freno de mano.
12. Cambie la transmisión a un rango de velocidad, suelte el pedal del freno, y verifique que el vehículo funciona normalmente.



NOTA:

- Se deben de cumplir los requerimientos citados en los pasos 3 a 4 antes de presionar el botón de NEUTRAL (N), y deben de continuar cumpliéndose hasta que el cambio fuera de Neutral haya sido completado. Si cualquiera de estos requerimientos no se cumple o no se sigue cumpliendo hasta que se complete el cambio antes de presionar el botón de NEUTRAL (N), la luz indicadora de NEUTRAL (N) permanecerá parpadeando continuamente hasta que se cumplan los requerimientos o hasta que se suelte el botón de NEUTRAL (N).
- El interruptor de la ignición se debe encontrar en la posición ON/RUN para poder realizar la operación de cambio y para que las luces indicadoras de posición se encuentren en operación. Si el interruptor de la ignición no se encuentra en la posición de ON/RUN, no se realizara el cambio y no habrá luces indicadoras de posición encendidas ni parpadeando.
- Si la luz indicadora de NEUTRAL (N) se encuentra parpadeando significa que los requerimientos no han sido cumplidos.

CONDUCCIÓN A TRAVÉS DE AGUA

Conducción sobre superficies resbaladizas

Aceleración

La aceleración rápida en superficies nevadas, húmedas u otras superficies resbaladizas puede hacer que las ruedas motrices empujen erráticamente a la derecha o a la izquierda. Este fenómeno se produce cuando hay una diferencia en la tracción superficial bajo las ruedas traseras (de conducción).

¡ADVERTENCIA!

La aceleración rápida en superficies resbaladizas es peligrosa. Una tracción desigual puede provocar una súbita tracción de las ruedas traseras. Usted podría perder el control del vehículo y posiblemente tener una colisión. Acelerar lentamente y con cuidado cada vez que es probable que haya una mala tracción (hielo, nieve, mojado, lodo, arena suelta, etc.).



Manejo a través de agua

A pesar de que su vehículo es capaz de ser conducido a través del agua, existen ciertas precauciones que debe considerar antes de entrar al agua.

Flujo / aumento de agua

¡PRECAUCIÓN!

No conduzca en o por una carretera o camino donde el agua fluya y / o suba (como en el desastre de la tormenta). El agua que fluye puede desgastar el camino o la superficie de la trayectoria y hacer que su vehículo se hunda en el agua más profunda. Además, el flujo y / o el aumento de agua puede llevar su vehículo lejos rápidamente. El incumplimiento de esta advertencia puede resultar en lesiones graves o fatales para usted, sus pasajeros y otras personas a su alrededor.

Agua estancada poco profunda

Su vehículo es capaz de conducirse a través de agua estancada, debe considerar las siguientes precauciones y advertencias antes de hacerlo.

¡ADVERTENCIA!

- La distancia de frenado se incrementará. Si tiene que frenar, tenga cuidado debido a que al estar mojadas las balatas de los frenos, el frenado no será eficiente y el vehículo no se detendrá como lo hace normalmente. No conduzca a más de 8 km/h (5 mph) a través de agua estancada. Después de haber conducido en este tipo de condición, aplique el freno en forma ligera varias veces, conforme se mueve el vehículo. Esto le ayudará a secar y mejorar el frenado de la unidad.
- Conducir a través de aguas estancadas limita la capacidad de frenado de su vehículo. Por lo tanto, después de conducir a través de agua estancada, maneje lentamente y presione el pedal del freno varias veces para secar los frenos.
- Fallas en el seguimiento de estas advertencias puede ocasionar lesiones que pueden ser serias o fatales para usted, sus pasajeros y personas que se encuentren alrededor.

¡PRECAUCIÓN!

- Siempre verifique la profundidad del agua antes de conducir a través de ella. Nunca conduzca sobre agua estancada que sobrepase la altura de la parte inferior del rin.
- Antes de recorrer un camino inundado, determine la condición del mismo y compruebe que no existe ningún obstáculo.
- No exceda 8 km/h (5 mph) cuando conduzca sobre agua estancada. Esto reducirá la generación de olas.



¡PRECAUCIÓN!

- Manejar a través de agua estancada puede causar daños a los componentes del sistema de propulsión. Después de conducir a través de agua estancada, inspeccione todos los fluidos y lubricantes (aceite del motor, aceite de la transmisión, de los ejes y de la caja de transferencia) para asegurar que los fluidos no fueron contaminados. Si alguno de los fluidos pareciera estar contaminado, no continúe manejando el vehículo ya que podría ocasionarse un problema mayor. Este tipo de daño no está cubierto en la póliza de garantía.
- El ingreso de agua al interior del motor del vehículo puede provocar su bloqueo y ahogamiento, y causar daños internos graves al motor. Este daño no está cubierto por la garantía de su vehículo.

Consejos de conducción en todo terreno

Se debe de tener cuidado cuando intente subir por alguna colina muy inclinada o conducir en diagonal a través de una. Si existen obstáculos naturales que lo obliguen a manejar en diagonal hacia arriba o bajo una colina, elija un ángulo leve y mantenga una inclinación lateral leve tanto como sea posible. Mantenga el vehículo en movimiento y gire lenta y continuamente.

Si es necesario que regrese una vez que haya comenzado el ascenso de una colina, regrese manteniendo una línea recta y utilizando la posición de reversa. Nunca regrese utilizando la posición neutral o cruce en diagonal a través de la colina.

Cuando conduzca sobre arena, lodo, o algún otro tipo de terreno suave, cambie a un rango de velocidad bajo y maneje firmemente. Presione suavemente el acelerador para evitar que las llantas se patinen. No reduzca la presión de las llantas para este tipo de conducción.

Después de la conducción fuera del camino (“Off-Road”)

La conducción en condiciones todo terreno (“Off-Road”) esfuera más a su vehículo de lo que le origina la mayor parte de conducción en carretera. Después de conducir fuera de carretera, siempre es recomendable verificar si hay daños. De esa manera usted puede corregir de inmediato los daños y conservar vehículo en condiciones para cuando lo necesite.

- Inspeccione completamente la parte inferior de su vehículo. Verifique si hay daños en las llantas, en la estructura de la carrocería, en la dirección, en la suspensión y daños al sistema de escape.
- Inspeccione que el radiador esté limpio de lodo y desechos.
- Revise si están flojos los birlos o tornillos, particularmente en el chasis, en los componentes del tren de fuerza, en el sistema de dirección y suspensión. Vuelva a apretarlos si se requiere y de el torque especificado en el Manual de Servicio.
- Revise si hay acumulación de plantas o arbustos. Esto podría causar un incendio. Se podrían ocultar los daños a las líneas de combustible, en las mangueras de freno, en los sellos del piñón del eje y flechas homocinéticas.



- Después de la operación en lodo, arena, agua, o condiciones similares de suciedad, tienen que limpiar tan pronto como sea posible el radiador, los rotores de frenos, balatas, ruedas y yugos de los ejes.

¡ADVERTENCIA!

Materiales abrasivos en cualquier parte de los frenos puede causar desgaste excesivo y un frenado impredecible. Es posible que no tenga toda la capacidad de frenado cuando la necesite para evitar un accidente. Si usted ha usado su vehículo en condiciones de suciedad, verifique los frenos y límpielos según sea necesario.

- Si experimenta una vibración inusual después de conducir en lodo, fango o condiciones similares, revise si las ruedas tienen material adherido. El material extraño adherido puede causar un desbalanceo de las ruedas y limpiarlo podría corregir el problema.



MULTIMEDIA

Contenido

■	SISTEMAS UCONNECT (SI ASÍ ESTÁ EQUIPADO)	308
■	SEGURIDAD CIBERNÉTICA	308
■	AJUSTES DEL UCONNECT®	309
•	Funciones Programables por el Usuario	310
•	Configuración del Sistema Uconnect® 3 con pantalla de 5" / Uconnect 5/5 NAV con pantalla de 8.4" / Uconnect 5 NAV con pantalla de 12"	310
■	INTRODUCCIÓN A UCONNECT	328
•	Vista general del sistema	328
•	Seguridad e información general	329
■	MODOS UCONNECT	331
•	Controles de audio en el volante (si así está equipado)	331
•	Modo radio	332
•	Modo Media.....	342
•	Modo teléfono.....	346
■	SERVICIOS DE VEHÍCULOS CONECTADOS(SI ESTÁ EQUIPADO)	361
•	¿Está mi vehículo conectado?	361
•	Introducción a los servicios del vehículo conectados.....	361
•	Información de contacto de SiriusXM Guardian™ SiriusXM Guardian™/ Atención	361
•	Uso de SiriusXM Guardian™	365
•	Bloqueo/desbloqueo remoto de puertas	371
•	Arranque remoto del vehículo	372
•	Claxon y luces a distancia.....	373
•	Asistencia (si está equipado)	373
•	Cuidado del vehículo — Soporte total para su vehículo.	374
•	Enviar y continuar(si está equipado).....	374
•	Cree un punto de acceso Wi-Fi 4G para usar en su vehículo.....	376
•	Asistencia para vehículos robados si está equipado	377
•	Informe mensual del estado del vehículo (Si está equipado).....	378
•	Alerta de la condición actual de su vehículo (Si está equipado).....	379
•	Notificaciones en el vehículo (si está equipado).....	379



• Alertas de Family Drive(Si está equipado).....	381
• Integración con reloj inteligente, si está equipado	382
• Administrar mi cuenta IRIUSXM GUARDIAN™	382
■ SERVICIOS CONECTADOS(PREGUNTAS FRECUENTES)	384
• Servicios Send & Go	384
• Localizar de su vehículo.....	384
• Vehículo Robado, (Si está equipado).....	385
• Comunicación Remota del vehículo.....	385
• Cuenta de Servicios conectados.....	387
■ RECOPIACIÓN DE DATOS Y PRIVACIDAD	389
■ OPERACIÓN DE RADIO Y TELÉFONOS MÓVILES	390
■ INFORMACIÓN REGLAMENTARIA Y DE SEGURIDAD EE. UU./CANADÁ	390
■ PÁGINAS DE DESEMPEÑO	390
• Cronómetros.....	391
• Indicadores.....	393
• Fuerza G	393
■ PÁGINAS OFF ROAD (SI ASÍ ESTÁ EQUIPADO).....	396
• Barra de estado de las Páginas Off Road.....	396
• Dinámica del vehículo	397
• Medidores de accesorios	399
• Inclinación y giro de la carrocería.....	399
• Suspensión (si así está equipado).....	400
• Cámara delantera (si así está equipado).....	401



SISTEMAS UCONNECT (SI ASÍ ESTÁ EQUIPADO)

Para más información acerca de su sistema Uconnect® 3 con pantalla de 5" consulte el manual digital.

Para más información acerca de su sistema Uconnect® 5/5 NAV con pantalla de 8.4" y 12", consulte el manual del propietario digital.

NOTA: Las imágenes del sistema Uconnect son solo ilustrativas y podrían no reflejar el software y equipamiento exacto de su vehículo.

SEGURIDAD CIBERNÉTICA

Su vehículo podría ser un "vehículo conectado", equipado tanto con redes alámbricas e inalámbricas. Estas redes le permiten a su vehículo enviar y recibir información. Esta información permite a los sistemas y características de su vehículo el funcionar adecuadamente.

Su vehículo puede encontrarse equipados con ciertas características de seguridad que le permiten reducir el riesgo de accesos no autorizados e ilegales a los sistemas de internos y de comunicación del vehículo. La tecnología en el software de su vehículo evoluciona con el tiempo y el fabricante, trabajando de la mano con sus proveedores, evalúa y toma las acciones necesarias. De forma similar a una computadora u otros dispositivos informáticos, su vehículo requiere de actualizaciones de software para mejorar el uso y rendimiento de sus sistemas y reducir el riesgo potencial de accesos no autorizados e ilegales.

El riesgo de accesos no autorizados e ilegales en su vehículo puede existir, aún con las versiones de software más reciente instaladas en su vehículo (como el software usado en su sistema Uconnect).

¡ADVERTENCIA!

- No es posible saber o predecir los resultados si los sistemas de su vehículo son accedidos o violados. Puede ser posible que los sistemas del vehículo, incluidos aquellos relativos a los sistemas de seguridad, sean imposibilitados de cumplir su función o provocar la pérdida de control del vehículo, resultando en un posible accidente con lesiones serias e incluso la muerte.
- SÓLO introduzca dispositivos de almacenamiento con contenido multimedia (como dispositivos con conexión y/o memoria USB, tarjetas SD o CD's) si provienen de una fuente de confianza. Archivos multimedia y cualquier otro almacenado dentro del dispositivo, de origen desconocido, pueden contener software malicioso, que si es instalado en el vehículo, puede aumentar las posibilidades de accesos no autorizados a los sistemas del vehículo.
- Como siempre, si usted experimenta un comportamiento extraño del vehículo, llévelo de inmediato a su distribuidor autorizado.



NOTA:

- El fabricante o su distribuidor autorizado podría contactarle en caso de existir actualizaciones de software.
- Para ayudar a aumentar la seguridad de su vehículo y minimizar el riesgo de una violación cibernética, el propietario del vehículo debe:
 - Verificar constantemente la página www.driveuconnect.com/software-update en busca de actualizaciones que apliquen a su sistema Uconnect®. Consulte a su distribuidor autorizado para más información.
 - Sólo conecte y utilice dispositivos de medios (como teléfonos celulares, dispositivos USB, CD's, etc.) que sean de su completa confianza.

La privacidad y seguridad en cualquier red alámbrica o inalámbrica no puede ser asegurada por completo. Terceros podrían interceptar su información y comunicaciones privadas de forma ilegal y sin su consentimiento. Para más información refiérase a la sección de "Ciberseguridad OBDII" en la sección de "Tablero de instrumentos".

AJUSTES DEL UCONNECT®

El sistema Uconnect® utiliza una combinación de teclas rígidas y teclas suaves localizadas en el centro del tablero de instrumentos para permitirle el acceso y cambiar las funciones programables por el cliente. Muchas de las características varían dependiendo el vehículo.

Los botones en la pantalla son accesibles a través de la pantalla del Uconnect.

Los botones en el tablero se localizan debajo o a los costados del sistema Uconnect® en la parte central del panel de instrumentos. Adicionalmente, hay una perilla de control de desplazamiento/selección que se localiza del lado derecho. Gire la perilla de control para desplazarse a través de los diferentes menús y cambiar las configuraciones, presione el centro de la perilla de control una o más veces para seleccionar o cambiar alguna configuración.

Su sistema Uconnect®, puede tener botones para apagar la pantalla y de retorno de pantalla en el tablero.

Presione el botón para apagar la pantalla del sistema Uconnect®, presione el botón una segunda vez para encender la pantalla.

Presione el botón de regreso para salir del menú o de alguna opción del sistema Uconnect®.

Para los sistemas Uconnect 5, presione y mantenga presionado el botón de encendido en el tablero por un mínimo de 15 segundos para restablecer el radio.



Funciones Programables por el Usuario

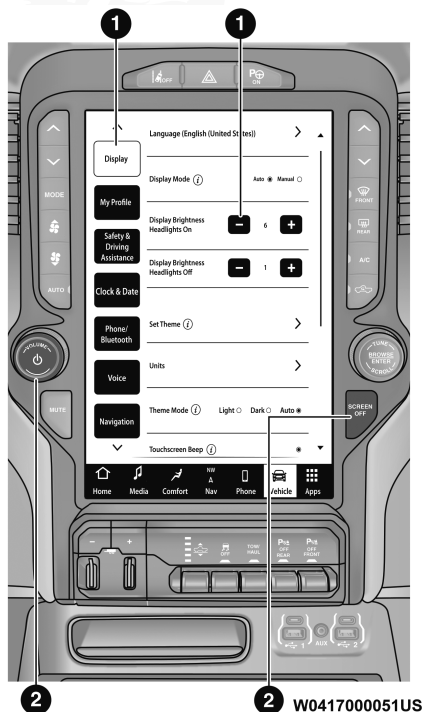

W0417000051US

Botones en pantalla y tablero del sistema Uconnect® 5 NAV con pantalla de 12”

1. Botones del sistema Uconnect® en pantalla
2. Botones del sistema Uconnect® en el tablero

Configuración del Sistema Uconnect® 3 con pantalla de 5” / Uconnect 5/5 NAV con pantalla de 8.4” / Uconnect 5 NAV con pantalla de 12”

En el sistema Uconnect 3 con pantalla de 5”, presione el botón presione el botón Ajustes (Settings) en la parte superior del tablero. En este menú el sistema Uconnect le permite acceder a las características programables.

En los sistemas Uconnect 5, presione el botón “Vehículo” y luego presione el botón “Configuración” (Settings) en la pantalla, para ver el menú en la pantalla. En este menú el sistema Uconnect® le permite ingresar a las características programables.

NOTA:

- Sólo se puede seleccionar una sección de la pantalla a la vez.
- Dependiendo de las opciones en su vehículo, las características de ajuste podrían variar.



Cuando haga una selección, sólo presione un botón en pantalla a la vez para ingresar a ese menú. Una vez que se encuentre en el menú deseado presione y suelte el botón correspondiente hasta que una marca de verificación aparezca cerca del ajuste, mostrando que el ajuste ha sido seleccionado. Una vez que se ha completado la configuración deseada, presione el botón "X" en la pantalla táctil para cerrar la pantalla de Ajustes. Presionando los botones en pantalla de flecha arriba y abajo en costado derecho le permitirán desplazarse a través de las configuraciones disponibles.

Mi perfil (si así está equipado)

Cuando presiona el botón "Mi perfil, el sistema muestra diferentes opciones relacionadas con los perfiles del vehículo.

Nombre del ajuste	Descripción
Lenguaje	Este ajuste le permite cambiar el lenguaje del sistema Uconnect. Los lenguajes disponibles son Inglés, Francés y Español.
Modo de pantalla	Este ajuste le permite establecer el brillo manualmente o que el sistema lo ajuste automáticamente. La opción "Manual" le permitirá al usuario ajustar el brillo de la pantalla.
Brillo con faros encendidos	Este ajuste le permitirá establecer el brillo en pantalla cuando los faros se encuentren encendidos. Para acceder a este ajuste, el modo de pantalla debe encontrarse establecido en "Manual". El botón "+" aumentará el brillo y el botón "-" disminuirá el brillo.
Brillo con faros apagados	Este ajuste le permitirá establecer el brillo en pantalla cuando los faros se encuentren apagados. Para acceder a este ajuste, el modo de pantalla debe encontrarse establecido en "Manual". El botón "+" aumentará el brillo y el botón "-" disminuirá el brillo.
Ajustar tema	Este ajuste le permite cambiar el tema de la pantalla.
Unidades	Esta opción le permitirá cambiar las unidades a "US", "Métrico" o "Personalizado". Las opciones disponibles en personalizado son "Velocidad" (km/h o mph), "Distancia" (L/100 km, km/L, MPG (US) o MPG (UK), "Presión" (psi, kPa o bar), "Temperatura" (°C i °F), "Poder" (HP (US), Gal HP (UK) o kW) y "Torque" (lb-ft or Nm) unidades o medidas independientes.
Sonido de botones en pantalla	Este ajuste le permitirá encender o apagar el sonido de los botones en la pantalla táctil.
Mostrar etiquetas de categoría principal en barra	Esta opción mostrará avisos en la pantalla del módulo de instrumentos.



Nombre del ajuste	Descripción
Avisos emergentes de próxima vuelta del navegador en el módulo de instrumentos	Este ajuste le permitirá mostrar las alertas del sistema de navegación en la pantalla del módulo de instrumentos.
Mensajes emergentes del teléfono en el módulo de instrumentos	Este ajuste le permitirá mostrar las notificaciones y mensajes del teléfono inteligente en la pantalla del módulo de instrumentos.
Formato de hora	Esta opción le permite establecer el formato de tiempo (AM/ PM). "Sincronización de hora" debe encontrarse apagada para que este ajuste se encuentre disponible. La opción "12 hrs" establecerá un formato de 12 horas. La opción "24 hrs" establecerá un formato de 24 horas.
Opciones de voz	Esta opción le permitirá cambiar las opciones de voz para la radio a "hombre" o "mujer".
Palabra para "despertar"/activación	Esta opción le permitirá establecer la palabra para "despertar" al sistema. Las opciones disponibles son "Apagar", "Hey, Uconnect" y "Hey, Ram".
Intervención de voz	Esta opción le permite encender o apagar la intervención de voz.
Mostrar lista de comandos	Esta opción le permitirá mostrar la lista de comandos. Las opciones son "Encendido" y "Apagado"
Ajustes de navegación (si así está equipado)	Esta opción lo redirigirá a la lista de ajustes de navegación (si así está equipado). Refiérase al manual de propietario del sistema Uconnect para más información.
Auto encendido del calentador del conductor/Asiento ventilado y volante con calefacción	Esta opción activará los sistemas de confort del vehículo y asientos con calefacción (si así está equipado) o volante con calefacción (si así está equipado) cuando el vehículo está en arranque remoto o la ignición arranca. El ajuste "Apagado" no activará los sistemas de confort. El ajuste de "Arranque remoto" solo activará los sistemas cuando se use el arranque remoto. El ajuste "Todos los arranques" activará los sistemas de confort siempre que se arranque el vehículo.
Apagado del radio	Este ajuste mantendrá ciertas características funcionando después de que el motor se apague. Al abrir cualquier puerta, la electrónica del vehículo se desactivará. Los ajustes disponibles son "0 segundos", "45 segundos", "5 minutos" y "10 minutos".



Nombre del ajuste	Descripción
Apagado de radio con puerta	Esta opción le permitirá determinar si el radio se apaga cuando se abra cualquier puerta.
Ajustes de audio	Este ajuste abrirá el submenú, conteniendo los ajustes del radio.
Cajón de ventanas emergentes de aplicaciones favoritas	Esta opción le permitirá encender o apagar las opciones de las ventanas emergentes del cajón de aplicaciones favoritas.
Cajón de ventanas emergentes de aplicaciones no favoritas	Esta opción le permitirá encender o apagar las opciones de las ventanas emergentes del cajón de aplicaciones no favoritas.
Notificaciones emergentes de nuevos mensajes	Esta opción le permitirá tener notificaciones emergentes para nuevos mensajes de texto. Las opciones son "Encendido" y "Apagado".
Mensaje de llamadas perdidas	Esta opción le permitirá tener notificaciones emergentes para llamadas perdidas. Las opciones son "Encendido" y "Apagado".
Notificaciones emergentes de navegación	Esta opción le permitirá tener notificaciones emergentes para navegación. Las opciones son "Encendido" y "Apagado".
Restablecer e cajón de aplicaciones al orden de fábrica	Esta opción restablecerá el cajón de la aplicaciones a su diseño predeterminado de fábrica.
Restablecer ajustes a los ajustes de fábrica	Esta opción regresará todos los ajustes a su diseño predeterminado de fábrica".
Viaje B	Esta opción encenderá o apagará el viaje B en la pantalla.
Información de audio en la pantalla	Esta opción encenderá o apagará la información de audio en la pantalla.
Velocidad digital en todas las pantallas	Esta opción mostrará el velocímetro digital en todas las pantallas del tablero.
Barra de consumo en la pantalla del módulo de instrumentos	Esta opción mostrará la barra del consumo de combustible digital en todas las pantallas del módulo de instrumentos.
Áreas personalizadas en la pantalla del módulo de instrumentos	Esta opción le permite personalizar la información mostrada en el tablero.
Pantalla HUD	Esta opción le permite activar o desactivar la pantalla HUD.



Nombre del ajuste	Descripción
Brillo HUD	Esta opción le permite ajustar el brillo de la pantalla HUD.
Altura HUD	Esta opción le permite ajustar la altura de la pantalla HUD.
Contenido HUD	Esta opción le permite ajustar la cantidad de información mostrada en la pantalla HUD. Las opciones disponibles son "Simple", "Estándar" y "Avanzado"
Repetición de audio	Esta opción encenderá o apagará la repetición del sistema de audio.
Más opciones de perfiles	Esta opción le dará acceso a más opciones de perfil.

Pantalla

Si presiona el botón "Pantalla", las siguientes configuraciones estarán disponibles:

Nombre del ajuste	Descripción
Lenguaje	Este ajuste le permite cambiar el lenguaje del sistema Uconnect. Los lenguajes disponibles son Inglés, Francés y Español.
Modo de pantalla	Este ajuste le permite establecer el brillo manualmente o que el sistema lo ajuste automáticamente. La opción "Auto" le permitirá al usuario ajustar el brillo de la pantalla. La opción "Manual" le permitirá al usuario ajustar el brillo de la pantalla.
Brillo con faros encendidos	Este ajuste le permitirá establecer el brillo en pantalla cuando los faros se encuentren encendidos. Para acceder a este ajuste, el modo de pantalla debe encontrarse establecido en "Manual". El botón "+" aumentará el brillo y el botón "-" disminuirá el brillo.
Brillo con faros apagados	Este ajuste le permitirá establecer el brillo en pantalla cuando los faros se encuentren apagados. Para acceder a este ajuste, el modo de pantalla debe encontrarse establecido en "Manual". El botón "+" aumentará el brillo y el botón "-" disminuirá el brillo.
Ajustar tema	Este ajuste le permite cambiar el tema de la pantalla.



Nombre del ajuste	Descripción
Unidades	Esta opción le permitirá cambiar las unidades a "US", "Métrico" o "Personalizado". Las opciones disponibles en personalizado son "Velocidad" (km/h o mph), "Distancia" (L/100 km, km/L, MPG (US) o MPG (UK)), "Presión" (psi, kPa o bar), "Temperatura" (°C i °F), "Poder" (HP (US), Gal HP (UK) o kW) y "Torque" (lb-ft or Nm) unidades o medidas independientes.
Sonido de botones en pantalla	Este ajuste le permitirá encender o apagar el sonido de los botones en la pantalla táctil.
Cierre de pantalla de Controles	Cuando se selecciona esta característica puede establecer que la pantalla de Controles se cierre automáticamente después de cinco segundos o permanecer abierta hasta que ésta sea cerrada manualmente.
Navegación próxima vuelta en el panel de instrumentos	Este ajuste le permitirá mostrar las alertas del sistema de navegación en la pantalla del módulo de instrumentos.
Mensajes emergentes del teléfono en el módulo de instrumentos	Este ajuste le permitirá mostrar las notificaciones y mensajes del teléfono inteligente en la pantalla del módulo de instrumentos.
Pantalla de rendimiento de combustible	Este ajuste activará el modo de rendimiento de combustible en la pantalla del módulo de instrumentos.
Mensaje "Listo para conducir" (si así está equipado)	Este ajuste activará los mensajes "Listo para conducir" en la pantalla del módulo de instrumentos.

Seguridad y asistencia de manejo

Después de presionar el botón de "Seguridad/Asistencia de conducción" en la pantalla, el sistema mostrará las opciones relacionadas con la seguridad del vehículo. Estas opciones variarán de acuerdo a las características equipadas en el vehículo. Los ajustes podrían mostrarse en forma de lista o con submenús en pantalla. Para acceder a los submenús, seleccione el elemento deseado y las opciones disponibles se mostrarán en pantalla.



Nombre del ajuste	Descripción
Sensibilidad de la advertencia de colisión frontal (si así está equipado)	Este ajuste cambiará la distancia en la cual la alerta de colisión frontal (FCW) sonará. La opción "Media" hará que el sistema FCW le notifique cuando un objeto se encuentra a la vista y detecta posibilidades de colisión con éste. La opción "Cerca" hará que el sistema le notifique cuando este objeto se encuentre más cerca. La opción "Lejos" hará que el sistema FCW le notifique cuando este objeto se encuentre a una mayor distancia.
Advertencia de colisión frontal (si así está equipado)	Este ajuste activará la alerta de colisión frontal (FCW). La opción "Apagado" desactivará el sistema FCW. La opción "Sólo advertencia" sólo le proporcionará una alerta sonora cuando se detecte una posible colisión. La opción "Advertencia + Frenado activo" le proporcionará una alerta sonora y aplicará algo de fuerza de frenado cuando se detecte una posible colisión.
Advertencia de frenado peatonal (si así está equipado)	Este ajuste encenderá o apagará el sistema de frenado de emergencia peatonal.
Advertencia de abandono de carril (LaneSense, si así está equipado)	Este ajuste cambiará la distancia a la cual el volante le proveerá de retroalimentación ante un abandono de carril. Los ajustes son "Temprana", "Media" y "Tardía".
Fuerza de abandono de carril (LaneSense, si así está equipado)	Este ajuste cambiará la fuerza de la retroalimentación del volante durante un abandono de carril. Los ajustes son "Baja", "Media" y "Fuerte".
ParkSense	Este ajuste cambiará el tipo de alerta del sistema ParkSense cuando se detecte un objeto cercano, emitiendo una alerta sonora y mostrando una pantalla de advertencia.
Volumen del ParkSense delantero	Este ajuste el volumen del sistema ParkSense delantero. Los ajustes disponibles son "Bajo", "Medio" y "Alto".
Volumen del ParkSense trasero	Este ajuste el volumen del sistema ParkSense trasero. Los ajustes disponibles son "Bajo", "Medio" y "Alto".
Alerta de punto ciego	Este ajuste cambiará el tipo de alerta proporcionada por el sistema de alerta de punto ciego. El ajuste "Apagado" desactivará la alerta de punto. El ajuste "luces" activará las luces de alerta de punto ciego en los espejos exteriores. El ajuste "Luces y sonido" activará las luces en los espejos exteriores y una alerta sonora.



Nombre del ajuste	Descripción
Longitud de remolque para alerta de punto ciego	Este ajuste detectará la longitud del remolque acoplado al vehículo. El ajuste "Auto" hará que el sistema establezca la longitud del vehículo. El ajuste "Max" siempre establecerá la distancia de longitud máxima 12 m (39.5 ft).
Asistencia para arranque en pendientes	Este ajuste activará o desactivará la asistencia de arranque en pendiente.
Líneas guía activas de cámara de reversa ParkView (si así está equipado)	Este ajuste activará o desactivará las líneas guía activas de la cámara de reversa.
Retardo de la cámara de reversa ParkView (si así está equipado)	Este ajuste aumentará el tiempo de retardo de apagado de la cámara de reversa al salir de reversa.
Líneas guía fijas de cámara de reversa ParkView (si así está equipado)	Este ajuste activará o desactivará las líneas guía fijas de la cámara de reversa.
Asistencia de llenado de llantas (si así está equipado)	Este ajuste activará o desactivará la asistencia de llenado de llantas.
Estribos laterales eléctricos (si así está equipado)	Este ajuste desplegará o almacenará los estribos laterales eléctricos. Las opciones disponibles son "automático" para desplegar y almacenar los estribos y "almacenar" para desactivar los estribos.

Reloj

Después de presionar el botón de "Reloj" en la pantalla, el sistema muestra las diferentes opciones relacionadas al reloj del vehículo.

Nombre del ajuste	Descripción
Sincronización de hora con GPS (si así está equipado)	Este ajuste le permitirá sincronizar la hora con el receptor GPS del sistema. Este sistema controlará la hora a través de la ubicación GPS.
Ajuste de hora y Formato (si así está equipado)	Este ajuste le permite establecer el formato de tiempo (AM/PM). "Sincronización de hora" debe encontrarse apagada para que este ajuste se encuentre disponible. La opción "12 hrs" establecerá un formato de 12 horas. La opción "24 hrs" establecerá un formato de 24 horas.



Nombre del ajuste	Descripción
Ajuste de hora	Este ajuste le permite establecer las horas. "Sincronización de hora" debe encontrarse apagada para que este ajuste se encuentre disponible. El botón "+" aumentará las horas. El botón "-" disminuirá las horas.
Ajuste de minutos	Este ajuste le permite establecer los minutos. "Sincronización de hora" debe encontrarse apagada para que este ajuste se encuentre disponible. El botón "+" aumentará los minutos. El botón "-" disminuirá los minutos.
Mostrar hora en barra de estado	Este ajuste mostrará el reloj en la barra de estado del radio.

Teléfono/Bluetooth®

Después de presionar el botón de "Teléfono/Bluetooth" en la pantalla, los siguientes ajustes estarán disponibles:

Nombre del ajuste	Descripción
Administración de dispositivos	Este ajuste activará la pantalla de administración de dispositivos.
No molestar	Este ajuste mostrará el menú de configuración "No molestar". Las opciones de ajuste son "Encendido" y "Apagado".
Permitir dos teléfonos activos	Este ajuste le permitirá activar o desactivar dos teléfonos enlazados al vehículo. Las opciones de ajuste son "Encendido" y "Apagado".
Mensajes emergentes del teléfono en la pantalla del módulo de instrumentos	Este ajuste activará el mostrar los mensajes emergentes del teléfono en la pantalla del módulo de instrumentos.

Voz

Cuando se presiona el botón "Voz" en pantalla, el sistema muestra las opciones relacionadas a la característica de reconocimiento de voz:

Nombre del ajuste	Descripción
Opciones de voz	Esta opción le permitirá cambiar las opciones de voz para la radio a "hombre" o "mujer".
Palabra para "despertar"/activación	Esta opción le permitirá establecer la palabra para "despertar" al sistema. Las opciones disponibles son "Apagar", "Hey, Uconnect" y "Hey, Ram".



Nombre del ajuste	Descripción
Intervención de voz	Esta opción le permite encender o apagar la intervención de voz.
Mostrar lista de comandos	Este ajuste le permitirá activar o desactivar la lista de comandos. La opción "Siempre", mostrará la lista de comandos siempre. La opción "Con ayuda" mostrará la lista de comandos y proporcionará una descripción breve de lo que hace el comando. La opción "Nunca" desactivará la lista de comandos.

Navegación (si así está equipado)

Cuando presiona el botón de Navegación en la pantalla, el sistema muestra las opciones relacionadas con el sistema de navegación integrado al vehículo. Estos ajustes pueden cambiar los íconos mostrados en el mapa, como "el tiempo de llegada está calculado" y tipos de ruta. Para más información en navegación y ajustes, refiérase al suplemento del manual de propietario de Uconnect.

Freno de remolque / Remolque

Después de presionar el botón "Freno de remolque / Remolque" en pantalla, el sistema mostrará las opciones relacionadas con el arrastre de remolque.

Nombre del ajuste	Descripción
Selección de remolque	Seleccione entre Remolque 1, Remolque 2, Remolque 3 o Remolque 4. Estas designaciones de remolque pueden utilizarse para almacenar diferentes ajustes de remolque.
Tipo de freno de remolque	Este ajuste establecerá al sistema a un tipo de remolque específico. Las opciones disponibles son: "Eléctrico ligero", "Eléctrico pesado", "EOH ligero" o "EOH pesado".
Nombre de remolque	Este ajuste personalizará el nombre del remolque dependiendo del tipo de remolque que está usando. Puede seleccionar uno de los siguientes nombres: Remolque, Bote, Auto, Carga, Equipo, Remolque de cama plana, Cuello de ganso, Caballos, Ganado, Motocicleta, Deslizador de nieve, Viaje, Utilidad y 5ta rueda.
Cámara envolvente de remolque	Esta configuración le permitirá acceder a las opciones relacionadas con la Cámara envolvente de remolque..



Nombre del ajuste	Descripción
Verificación automática de luces de remolque	Esta configuración se puede usar para verificar el estado de las luces del remolque cuando el remolque está conectado eléctricamente al vehículo. Las opciones disponibles son "Activado" o "Desactivado".

Cámara

Después de presionar el botón de "Cámara" en la pantalla, el sistema mostrará las opciones relacionadas con las características de la cámara del vehículo:

Nombre del ajuste	Descripción
Retardo de la cámara de vista envolvente (si así está equipado)	Este ajuste aumentará el tiempo de retardo de apagado de la cámara de vista envolvente al salir de reversa.
Líneas guía activas de cámara de vista envolvente (si así está equipado)	Este ajuste activará o desactivará las líneas guía activas de la cámara de vista envolvente.
Retardo de la cámara de vista envolvente ParkView (si así está equipado)	Este ajuste aumentará el tiempo de retardo de apagado de la cámara de reversa al salir de reversa.
Líneas guía activas de cámara de reversa ParkView (si así está equipado)	Este ajuste activará o desactivará las líneas guía activas de la cámara de reversa.
Líneas guía fijas de cámara de reversa ParkView (si así está equipado)	Este ajuste activará o desactivará las líneas guía fijas de la cámara de reversa.

Espejos & limpiadores

Después de presionar el botón "Espejos & limpiadores" en pantalla, el sistema mostrará las opciones relativas a los espejos y limpiadores del vehículo.

Nombre del ajuste	Descripción
Inclinación de espejos en reversa	Este ajuste inclinará los espejos exteriores cuando el interruptor de ignición está en la posición de encendido/en marcha (ON/RUN) y el selector de velocidades se encuentra en la posición "R" (reversa). Los espejos regresarán a la posición anterior cuando la transmisión es cambiada fuera de reversa. Las opciones de este ajuste son "encendido" y "apagado".



Nombre del ajuste	Descripción
Limpiadores automáticos	Este ajuste encenderá o apagará los limpiadores automáticos.
Faros con limpiaparabrisas	Este ajuste encenderá los faros cuando se activan los limpiadores.

Luces

Después de presionar el botón “Luces” en pantalla, el sistema mostrará las opciones relativas a las luces exteriores e interiores del vehículo.

NOTA: Cuando la característica “Luces de día” es seleccionada, las luces de día pueden activarse o desactivarse. Esta característica está disponible en donde de la legislación del país donde adquirió el vehículo lo permita.

Nombre del ajuste	Descripción
Retardo de apagado de los faros	Este ajuste le permitirá establecer el tiempo en que los faros se apagarán después de apagar el vehículo. Las opciones disponibles son “0 segundos”, “30 segundos”, “60 segundos” y “90 segundos”.
Encendido de faros al aproximarse	Este ajuste le permitirá establecer el tiempo en que los faros se apagarán después de desbloquear el vehículo. Las opciones disponibles son “0 segundos”, “30 segundos”, “60 segundos” y “90 segundos”.
Faros con limpiaparabrisas	Este ajuste encenderá los faros cuando se activan los limpiadores.
Luces de conducción diurna	Este ajuste le permitirá activar o desactivar las luces de día.
Destello de luces con bloqueo	Este ajuste le permitirá activar o desactivar el destello de luces cuando se presiona el botón de bloqueo en el transmisor.
Faros con luces altas automáticas	Este ajuste le permitirá activar o desactivar las luces altas automáticas.
Faros con dirección	Este ajuste le permitirá activar el giro de los faros en la dirección del volante. Las opciones disponibles son “Encendido” y “Apagado”.



Frenos

Después de presionar el botón “Frenos” en pantalla, los siguientes ajustes estarán disponibles.

Nombre del ajuste	Descripción
Freno de estacionamiento automático	Este ajuste activará o desactivará el freno de estacionamiento automático.
Servicio de frenos	Este ajuste permitirá la retracción de los frenos para realizar servicio.

Puertas y seguros

Después de presionar el botón “Puertas y seguros” en la pantalla, el sistema mostrará las opciones relativas a las luces exteriores e interiores del vehículo.

Nombre del ajuste	Descripción
Bloqueo automático de puertas	Este ajuste le permitirá establecer si las puertas se bloquearán automáticamente cuando el vehículo alcance los 19 km/h (12 mph).
Desbloqueo automático al salir	Este ajuste desbloqueará las puertas cuando cualquiera de las puertas es abierta desde el interior.
Destello de luces con bloqueo	Este ajuste le permitirá activar o desactivar el destello de luces cuando se presiona el botón de bloqueo en el transmisor.
Claxon con bloqueo	Este ajuste permitirá la activación del claxon cuando se presiona el botón de bloqueo en el transmisor. El ajuste “Apagado” no permitirá la activación del claxon cuando se presiona el botón de bloqueo en el transmisor. El ajuste “1ra presión” permitirá la activación del claxon cuando presiona el botón de bloqueo una vez. El ajuste “2da presión” permitirá la activación del claxon cuando presione el botón de bloqueo dos veces.
Claxon con arranque remoto	Este ajuste permitirá la activación del claxon cuando se activa el arranque remoto desde el transmisor.
Desbloqueo de puertas remoto, Bloqueo de puertas / Desbloqueo con 1ra presión del transmisor	Este ajuste modificará cuantas presiones en el botón de desbloqueo se necesitan para desbloquear todas las puertas. El ajuste “Puerta del conductor” sólo desbloqueará la puerta del conductor con la primera presión del botón de desbloqueo. El ajuste “Todas las puertas” desbloqueará todas las puertas con una presión del botón de desbloqueo.
Entrada pasiva	Este ajuste le permitirá activar o desactivar la característica de entrada pasiva (Keyless Enter-N-Go).



Nombre del ajuste	Descripción
Ajustes personales ligados al transmisor	Este ajuste le permitirá recordar las estaciones de radio en la memoria y la posición del asiento del conductor que fueron ligados al transmisor.

Asientos & confort / Sistemas de confort automático (si así está equipado)

Después de presionar el botón de "Asientos & confort / Sistemas de confort automático", el sistema mostrará las opciones relacionadas con los sistemas de confort cuando se ha activado el arranque remoto o se ha encendido el vehículo.

Nombre del ajuste	Descripción
Encendido automático asiento del conductor con calefacción/ventilación & Volante con calefacción arranque de motor (si así está equipado)	Este ajuste activará los sistemas de confort del vehículo y asientos con calefacción (si así está equipado) o volante con calefacción (si así está equipado) cuando el vehículo está en modo de arranque remoto o se arranca la ignición. El ajuste "Apagado" no activará los sistemas de confort. El ajuste "Arranque remoto" sólo activará los sistemas de confort al utilizar el arranque remoto. El ajuste "Todos los arranques" activará los sistemas de confort cada vez que el vehículo sea encendido.
Asientos de entrada/salida fácil (si así está equipado)	Este ajuste le permitirá mover el asiento del conductor hacia atrás cuando se apaga el motor. Los ajustes disponibles son "Encendido" y "Apagado".

Opciones de apagado de motor (si así está equipado)

Después de presionar el botón "Opciones de apagado de motor" en pantalla, el sistema mostrará las opciones relacionadas con el apagado del motor. Estas opciones se activarán cuando el interruptor de ignición es colocado en Apagado.

Nombre del ajuste	Descripción
Asientos de entrada/salida fácil (si así está equipado)	Este ajuste mueve el asiento para facilitar la del vehículo.
Retardo con motor apagado	Este ajuste mantendrá ciertas características eléctricas encendidas después del apagado del motor. Cuando se abre una puerta, la electrónica del vehículo se desactivará. Los ajustes disponibles son "0 segundos", "45 segundos", "5 minutos" y "10 minutos".



Nombre del ajuste	Descripción
Retardo de apagado de los faros	Este ajuste le permitirá establecer el tiempo en que los faros se apagarán después de apagar el vehículo. Las opciones disponibles son "0 segundos", "30 segundos", "60 segundos" y "90 segundos".

Suspensión de aire/Suspensión (si así está equipado)

Después de presionar el botón "Suspensión de aire/Suspensión" en pantalla, el sistema mostrará las opciones relativas al sistema de suspensión de aire.

Nombre del ajuste	Descripción
Sonido del claxon al bajar	Este ajuste hará sonar el claxon cuando se presione el botón de bajado de suspensión en el transmisor.
Destello de luces al bajar	Este ajuste destellará las luces cuando se presione el botón de bajado de suspensión en el transmisor.
Mostrar mensajes de la suspensión	Este ajuste le mostrará mensajes del sistema de suspensión en la pantalla del módulo de instrumentos. El ajuste "Todos" mostrará todo mensaje disponible. El ajuste "Sólo advertencias" mostrará mensajes de advertencia.
Modo Aero	Este ajuste configurará la altura del vehículo automáticamente, dependiendo de la velocidad del vehículo.
Modo de cambio de llanta	Este ajuste desactivará el sistema de suspensión de aire para ayudar con el cambio de llanta.
Modo transporte	Este ajuste desactivará el sistema de suspensión de aire para realizar un remolque en plano.
Modo alineación de llantas	Este ajuste debe ser activado antes de realizar una alineación de ruedas. Consulte a su distribuidor autorizado para más información.
Modo de suspensión en las cuatro esquinas	Hay tres modos de suspensión neumática diseñados para proteger el sistema en situaciones únicas. El modo Tire Jack se selecciona para ayudar a cambiar un repuesto de llanta. El modo de transporte se selecciona para ayudar cuando el vehículo está siendo remolcado. El modo de alineación de ruedas se selecciona antes de realizar una rueda alineación. Póngase en contacto con un distribuidor autorizado para obtener más información.



Interruptores auxiliares (si así está equipado)

Después de presionar el botón "Interruptores AUX" (Interruptores auxiliares) en pantalla, el sistema mostrará las opciones relacionadas con los 4 interruptores auxiliares del vehículo.

Nombre del ajuste	Descripción
AUX 1-4	Este ajuste le permitirá establecer el tipo y fuente de poder para los 4 interruptores auxiliares del vehículo. Existen 2 tipos: "Mantenido" y "Momentáneo". La fuente de poder de los interruptores auxiliares puede ajustarse como "Batería" o "Ignición". Adicionalmente, puede establecer si el vehículo puede recordar el último estado del interruptor auxiliar. El ajuste "Recordar último estado" puede establecerse como "Encendido" o "Apagado". Las condiciones del último estado sólo se cumplen si el tipo de interruptor es ajustado a "Mantenido" y la fuente de poder "Ignición".

Audio

Después de presionar el botón "Audio" en pantalla, el sistema mostrará las opciones relativas al sistema de sonido del vehículo. Estos ajustes pueden cambiar la ubicación del sonido dentro del vehículo, ajustar el nivel de bajos y agudos, e iniciar la reproducción automática de un dispositivo de audio o teléfono inteligente.

Nombre del ajuste	Descripción
Balance/Desvanecimiento (si así está equipado)	Esta opción le permitirá ajustar los niveles específicos para las bocinas delanteras/traseras e izquierdas/derechas del vehículo. El icono de la bocina puede moverse para ajustar la ubicación del sonido.
Ecuilizador	Esta opción le permitirá ajustar los rangos de audio "Bajos", "Medios" y "Agudos".
Volumen Ajustado a la Velocidad	Esta opción le permitirá ajustar el volumen cuando la velocidad aumenta. Con un ajuste alto, el volumen aumentará más a medida que el vehículo va más rápido. Los ajustes disponibles son "Apagado", "1", "2" y "3".
Sonido envolvente (si así está equipado)	Este ajuste encenderá o apagará el sistema de sonido envolvente.
Ajuste de volumen en AUX (si así está equipado)	Esta opción ajustará los niveles de audio de un dispositivo conectado a través del puerto auxiliar (AUX). Los ajustes disponibles son "+" y "-".
Auto Play (si así está equipado)	Este ajuste iniciará automáticamente la reproducción de un dispositivo conectado.



Nombre del ajuste	Descripción
Sonoridad (si así está equipado)	Este ajuste mejorará la calidad del audio a bajo volumen.

Notificaciones

Cuando se presiona el botón de notificaciones, el sistema muestra las opciones relativas a las notificaciones del sistema.

Nombre del ajuste	Descripción
Sonidos de notificación	Esta opción apagará el sonido de la notificación que se oye cuando se envía una nueva notificación. Las opciones son "Encendido" y "Apagado".
Notificaciones del cajón de aplicaciones favoritas	Esta opción le permitirá encender o apagar las notificaciones del cajón de aplicaciones favoritas.
Notificaciones del cajón de aplicaciones no favoritas	Esta opción le permitirá encender o apagar las notificaciones del cajón de aplicaciones no favoritas.
Notificaciones emergentes de nuevos mensajes	Esta configuración activa o desactiva la recepción/almacenamiento de notificaciones emergentes para nuevos mensajes de texto de cualquier teléfono conectado.
Mensaje de llamadas perdidas	Esta configuración activa o desactiva la recepción/almacenamiento de notificaciones emergentes para las llamadas perdidas de cualquier teléfono conectado.
Notificaciones emergentes de navegación	Esta configuración activa o desactiva la recepción/almacenamiento de notificaciones emergentes de navegación predictiva.

Configuración del radio SiriusXM

NOTA: Se requiere de una suscripción a radio satelital SiriusXM para que los ajustes se encuentren disponibles.

Después de presionar el botón de SIRIUSXM Setup (Configuración Sirius) en pantalla, el sistema mostrará las opciones relativas al radio satelital SiriusXM.



Estos ajustes pueden ser usados para omitir canales de radio específicos o reiniciar la reproducción de canciones favoritas desde el inicio.

Nombre del ajuste	Descripción
Sintonización inicial	Este ajuste reproducirá la canción actual desde el inicio al sintonizar un canal de música específico utilizando una de las 12 memorias preestablecidas.
Salto de Canal	Este ajuste le permite establecer los canales que desea saltar. Se mostrará una lista de los canales omitidos.
Información de suscripción	Este menú proporciona información acerca de la suscripción a radio satelital SiriusXM. SiriusXM Travel Link es una suscripción independiente.

Actualizaciones de Software

Cuando se presiona el botón actualizaciones de software, el sistema mostrará los ajustes relacionados con la actualización de software de Uconnect.

Nombre del ajuste	Descripción
Descargas de Software por Wi-Fi	Este ajuste permitirá las descargas de software a través de Wi-Fi. Las opciones disponibles para este ajuste son "Encendido" y "Apagado".

Restaurar la configuración

Después de presionar el botón de "Restaurar la configuración" en la pantalla, el sistema mostrará las opciones relacionadas con el restablecimiento del sistema Uconnect. Estos ajustes pueden eliminar la información personal y restablecer los ajustes seleccionados en otros menús del sistema.

Nombre del ajuste	Descripción
Reiniciar radio	Este ajuste reiniciará el radio.
Restablecer cajón de aplicaciones	Este ajuste restablecerá el "cajón" de aplicaciones a la distribución de fábrica.
Restaurar ajustes a predeterminados	Esta opción restablecerá todos los ajustes previamente modificados a los valores originales de fábrica.
Borrar datos personales	Este ajuste le mostrará una pantalla que le proporciona la opción de eliminar todos los datos personales del sistema, incluyendo dispositivos Bluetooth y memorias preestablecidas.
Restablecer contraseña Wi-Fi para proyección	Este ajuste le permitirá cambiar la contraseña del Wi-Fi para la proyección del vehículo. Las opciones disponibles son "Sí" y "Cancelar". El botón "X" también se puede presionar para cancelar la pantalla.



Nombre del ajuste	Descripción
Restablecimiento de fábrica	Este ajuste restablecerá el radio a sus ajustes pre-determinados.

INTRODUCCIÓN A UCONNECT

Vista general del sistema

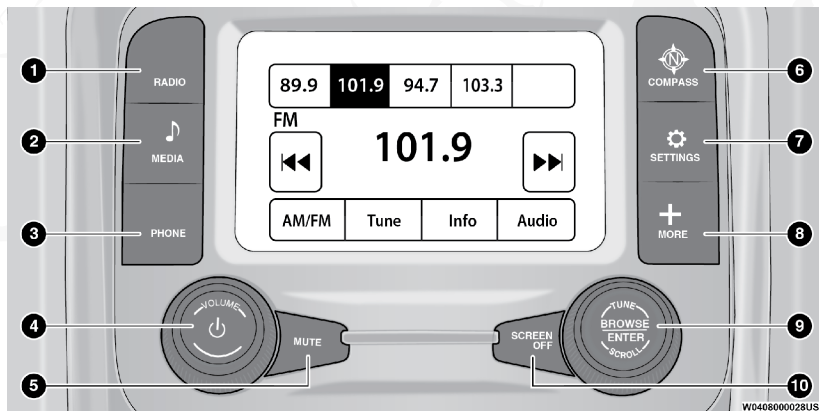



Uconnect 3 con pantalla de 5"

- | | |
|------------------------------------------------------|----------------------------------------------------------------|
| 1 — Botón Radio | 6 — Botón Brújula |
| 2 — Botón Media | 7 — Botón Ajustes |
| 3 — Botón Teléfono | 8 — Botón Más |
| 4 — Perilla del volumen y Botón de encendido/apagado | 9 — Perilla de Sintonización/Desplazamiento y Botón de ingreso |
| 5 — Botón Enmudecer | 10 — Botón de apagado de pantalla |

NOTA: Las imágenes del sistema Uconnect sólo son ilustrativas y podrían no referirse al equipamiento o software de su vehículo.

Característica	Descripción
Radio / Medios	Presione el botón de modo Radio o Media para ingresar a las funciones de Radio y fuentes de audio externas.
Teléfono	Presione el botón "Teléfono" en la pantalla para ingresar a la función de teléfono manos libres.
Ajustes	Presione el botón "Ajustes" en la pantalla para ingresar a la función de Ajustes del sistema Uconnect®.



Característica	Descripción
Perilla de Sintonización/ Desplazamiento y Botón de ingreso 	Presione el botón de ingreso para aceptar una selección en pantalla. Gire la perilla de sintonización/desplazamiento para moverse a través de una lista o sintonizar una estación de radio.
Apagado de pantalla 	Presione este botón para apagar/encender la pantalla.
Enmudecer 	Presione el botón de enmudecimiento para desactivar el audio del sistema Uconnect. Presione nuevamente para activar el sonido.
Perilla del volumen y Botón de encendido/apagado 	Gire la perilla para ajustar el volumen. Presione el botón para apagar/encender el sistema Uconnect.
Brújula	Presione el botón Brújula para acceder a la brújula del vehículo.
Más	Presione el botón Más para acceder a las opciones adicionales.

Seguridad e información general

Medidas De Seguridad

¡ADVERTENCIA!

SIEMPRE maneje con precaución y con sus manos sobre el volante. Usted tiene la completa responsabilidad y asume todos los riesgos relacionados con el uso de las características y aplicaciones del sistema Uconnect®. Utilice el sistema Uconnect® únicamente cuando sea seguro hacerlo. El no seguir estas indicaciones puede ocasionar un accidente el cual le provoque lesiones graves o incluso la muerte.

Todas las personas deben leer cuidadosamente este manual antes de usar el sistema de radio. Éste contiene instrucciones sobre cómo operar el sistema de forma segura y efectiva.

NO coloque ningún objeto en la pantalla. El hacerlo podría causar daños a la pantalla.



Por favor lea y siga las siguientes precauciones. El ignorarlas podría provocarle lesiones o daños a propiedad.

- De vistazos a la pantalla sólo cuando sea estrictamente necesario y seguro hacerlo. Si requiere ver la pantalla por un tiempo prolongado, deténgase y estacionese en un lugar seguro, aplicando el freno de estacionamiento.
- Deje de utilizar el sistema inmediatamente en caso de problemas. Ignorarlo podría provocarle lesiones o daño al producto. Acuda a su distribuidor autorizado para realizar la reparación.
- Asegúrese que el nivel del volumen del sistema esté ajustado de forma que le permita escuchar los sonidos exteriores del tráfico y vehículos oficiales (patrullas, ambulancias, etc.).

Operación segura del sistema Uconnect

- El sistema Uconnect es un dispositivo electrónico sofisticado. No permita que niños pequeños operen el sistema.
- Se puede provocar una pérdida permanente en la audición si usted reproduce música o utiliza el sistema a un volumen muy alto. Ejercer la mayor precaución cuando ajuste el volumen del sistema.
- Mantenga bebidas, lluvia, y otras fuentes de humedad lejos del sistema. Además de dañar el sistema, puede provocar descargas eléctricas como en cualquier otro sistema o dispositivo electrónico en el vehículo.

NOTA: Muchas características de este sistema dependen de la velocidad. Para su propia seguridad, no es posible utilizar algunas de las características de la pantalla táctil mientras el vehículo está en movimiento.

Cuidado y mantenimiento del dispositivo

- No presione la pantalla táctil con objetos duros o afilados (pluma, lápiz USB, joyas, etc.) que podrían rayar la superficie de la pantalla táctil.
- No rocíe ningún producto químico líquido o cáustico directamente en la pantalla. Utilice un paño de limpieza limpio y seco de fibra de microfibra para limpiar la pantalla táctil.
- Si es necesario, utilice un paño anti-pelusa con una solución para limpieza, tal como alcohol isopropílico o alcohol isopropílico en una solución de agua con relación 50:50. Asegúrese de seguir las precauciones e indicaciones del fabricante.

Información general

La operación de este equipo está sujeta a las siguientes dos condiciones:

(1) Es posible que este equipo o dispositivo no cause interferencia perjudicial y (2) este equipo o dispositivo debe aceptar cualquier interferencia, incluyendo la que pueda causar su operación no deseada.

NOTA: Cambios o modificaciones que no estén debidamente aprobados por el fabricante pueden afectar la operación de dicho dispositivo.



MODOS UCONNECT

Controles de audio en el volante (si así está equipado)

Los controles remotos del sistema de sonido están ubicados en la parte trasera del volante de la dirección. Se puede tener acceso a los interruptores por detrás del volante.



Controles de sonido detrás del volante

El control del lado derecho es un interruptor tipo balancín que tiene un botón de presión en el centro y controla el volumen y la modalidad del sistema de sonido. Al presionar la parte superior del interruptor tipo balancín se aumenta el volumen y al presionar la parte inferior se disminuye el volumen.

Al presionar el botón central el radio cambiará entre los diferentes modos disponibles (AM/FM/SXM o Medios, etc.).

El control del lado izquierdo es un interruptor tipo balancín con un botón de presión en la parte central. La función del control del lado izquierdo varía dependiendo de la modalidad en la que esté.

A continuación, se describe el funcionamiento del control del lado izquierdo en cada modalidad.

Operación del radio

Si presiona la parte superior del interruptor se buscará hacia adelante la siguiente estación que se puede escuchar y si presiona la parte inferior del interruptor se buscará hacia atrás la siguiente estación que se puede escuchar.

El botón ubicado en la parte central del control del lado izquierdo sintoniza la siguiente estación programada en los botones de presión de programación del radio.

Modo Medios

Si presiona una vez la parte superior del interruptor se reproducirá la siguiente pista de los medios seleccionados (AUX/USB, Bluetooth). Si presiona una vez la parte inferior del interruptor se reproducirá la pista actual desde el inicio y si lo presiona dentro de 8 segundos después de que inició la reproducción de la pista actual se reproducirá la pista anterior desde el inicio.

Modo radio

Controles Del Radio

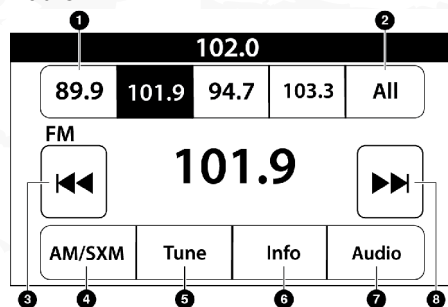

Uconnect 3 con pantalla de 5"

- | | |
|---------------------------------------------------|------------------------------------|
| 1 — Estaciones de radio preestablecidas | 5 — Botón de sintonización directa |
| 2 — Todas las estaciones de radio preestablecidas | 6 — Información de la Estación |
| 3 — Buscar anterior ◀◀ | 7 — Ajustes de audio |
| 4 — Banda de radio (AM/FM) | 8 — Buscar siguiente ▶▶ |

El radio cuenta con las siguientes modalidades:

- FM
- AM
- Radio satelital SiriusXM®™ (si así está equipado)

Toque el botón "RADIO", para ingresar al modo de radio. Las diferentes modalidades de sintonización, AM, FM, y SXM, se podrán entonces seleccionar tocando el botón radio hasta que el modo de sintonización deseado se muestre en pantalla.

Volumen y Control de encendido/apagado

Presione la perilla de Volumen/ control de apagado para apagar la pantalla y silenciar el radio. Presione la perilla de control de Volumen / Control de apagado una segunda vez para volver a encender la pantalla y activar el sonido del radio.

El control de volumen gira continuamente (360 grados) en ambas direcciones, sin detenerse. Gire la perilla de control de volumen a la derecha para aumentar el volumen y en dirección contraria para disminuirlo.

Cuando el sistema está encendido, el sonido se ajustará en el mismo nivel de volumen que tenía antes de apagarlo.

Botón de enmudecimiento

Presione el botón de enmudecimiento para silenciar el sistema.



Perilla de Sintonización/Desplazamiento y Botón de ingreso

Gire la perilla de Tune/scroll (sintonizar/desplazar) a la derecha para incrementar o en dirección contraria para disminuir la frecuencia de estaciones de radio. Presione el botón de Enter/browse (ingresar/explorar) para realizar una selección.

Funciones de búsqueda

La función de búsqueda de estación siguiente o anterior se activa presionando alguna de las teclas de doble flecha que aparecen a la izquierda o derecha de la pantalla táctil de la estación de radio, o presionando las flechas hacia arriba o hacia abajo del lado izquierdo del volante en los controles de audio del volante (si así está equipado).

Buscar siguiente ►► y anterior ◀◀

Presione y suelte el botón siguiente ►► o anterior ◀◀ en la pantalla táctil para buscar la frecuencia de estación siguiente o anterior disponible para ser escuchado. Durante la búsqueda de una estación siguiente o anterior disponible, si el sintonizador alcanza la estación desde la cual se comenzó la búsqueda, después de haber dado dos vueltas a la banda, el sintonizador se detendrá en dicha estación.

Búsqueda rápida siguiente ►► y anterior ◀◀

Presione y sostenga el botón siguiente ►► o anterior ◀◀ en la pantalla táctil para avanzar o retroceder a través de las estaciones o canales disponibles a una velocidad mayor, el sintonizador se detiene en la siguiente estación o canal disponible después de haber soltado el botón.

NOTA: Presionar y mantener presionado los botones buscar siguiente ►► y anterior ◀◀ escaneará las diferentes bandas de frecuencia a un ritmo más lento.

Info (si así está equipado)

Presione el botón Info para mostrar la información relacionada con la canción en reproducción o la estación de radio actual.

Sintonización directa

Presione el botón de sintonización directa en la pantalla táctil, se localiza en la parte inferior de la pantalla táctil de radio. La pantalla de sintonía directa está disponible en las modalidades de AM, FM y SXM, y puede ser utilizada para sintonizar directamente un canal o estación deseada.

Presione el botón en la pantalla táctil disponible con el número que desea seleccionar para la estación deseada. Una vez que se ha ingresado un número, cualquier estación que no se encuentre disponible, aparecerá desactivada / en gris.

Deshacer

Puede borrar una entrada presionando el botón Regresar (Back) <ⓧ en la pantalla táctil.



OK/ir

Una vez que el último dígito de la estación se ha ingresado, la pantalla táctil de Sintonía directa se cerrará y el sistema automáticamente sintonizará la estación.

La estación o número de canal seleccionado, será desplegado en el cuadro de texto de sintonización directa.

Comandos de voz del radio

Use su voz para ingresar rápidamente a las estaciones de radio AM/FM o SiriusXM Satelital® que le gusta escuchar. (Para radio Sirius XM®, se requiere de suscripción).

Presione el botón VR . Después de escuchar, diga...

- **Sintonizar** noventa y seis punto nueve FM
- **Sintonizar** canal 1 de hits satelital

Consejo: En cualquier momento, si no está seguro de que decir, presione el botón VR  y diga "Ayuda". El sistema le brindará ayuda con una lista de comandos.

Modo de radio satelital SiriusXM® (si así está equipado)

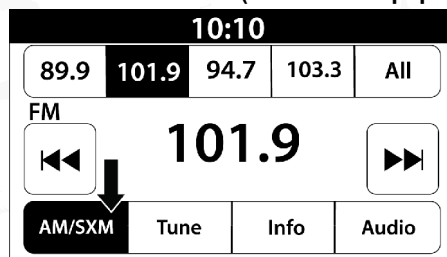

Cambio a radio satelital SiriusXM Uconnect 3 con pantalla de 5"

El radio satelital SiriusXM® utiliza la tecnología de radiodifusión directa por satélite a receptor para proporcionar un contenido de costa a costa claro. El servicio se basa en una suscripción a SiriusXM®.

Todos los vehículos equipados con radio satelital contienen una versión trial del paquete de Sirius all access, con 160 canales de la mejor programación.

Visite siriusxm.com/getallaccess.

El servicio de SiriusXM® requiere de suscripciones, se vende por separado después de los 12 meses de prueba incluidos con la compra del nuevo vehículo. Si decide continuar con el servicio al final de la suscripción del período de prueba, el plan que seleccione se renovará automáticamente y se facturará a las tarifas vigentes en el momento hasta que llame a SiriusXM® al teléfono 1-866-635-2349 para cancelar. Vea el acuerdo del cliente de SiriusXM® para conocer los términos y condiciones en www.siriusxm.com. Todas las tarifas y programación están sujetas a cambio. El servicio de satélite únicamente está disponible para mayores de 18 años en los 48 estados de Estados Unidos.



El servicio de satélite Sirius también está disponible en Puerto Rico (con limitaciones en la cobertura). El servicio de radio por Internet está disponible a través del área de servicio por satélite. 2016 SiriusXM® Radio Inc. Sirius, XM y todas las marcas y logos son marcas registradas de servicio de SiriusXM® Radio Inc. disponible en Canadá, refiérase a www.siriusxm.ca.

Esta función está sólo disponible para los radios equipados con un receptor satelital. Para recibir la señal de radio satelital, el vehículo necesita estar afuera con una visión clara hacia el cielo. Si en la pantalla táctil se muestra adquisición de señal, es posible que tenga que cambiar la posición del vehículo con el fin de recibir la señal. En la mayoría de los casos, el radio satelital no recibe ninguna señal en estacionamientos subterráneos o túneles.

No hay suscripción

Los radios equipados con receptor Satelital, requieren de una suscripción al servicio de SiriusXM®. Cuando no se tiene la suscripción, el radio sólo recibirá los canales del tráfico y clima únicamente.

Adquisición de la suscripción a SiriusXM®

- Para activar la suscripción satelital del SiriusXM® para residentes de Estados Unidos llame al 1-800-643-2112.
- Para residentes de Canadá 877-438-9677.

NOTA: Necesitará dar el ID del SiriusXM® (RID) localizado en la pantalla del canal 0.

El modo satelital se activa presionando el botón "SXM" en la pantalla.

En el modo satelital:

- El botón SXM en la pantalla táctil está resaltada.
- Los ajustes del SiriusXM® se muestran en la parte superior de la pantalla táctil.
- El género se muestra debajo de la barra de ajustes.
- El número del canal del SiriusXM® se muestra en el centro.
- La información de la programación se muestra en la parte inferior del número del canal.
- Las funciones de las teclas del SiriusXM® se muestran debajo de la información de la programación.

La sintonía se hace a través de la perilla o de la sintonía directa, similar a otras bandas de radios, vea programar, explorar, perilla sintonizadora y sintonía directa.

Además de las funciones de sintonía comunes para todos los modos de radio, la repetición, el tráfico, el clima y el botón de funciones de favoritos están disponibles en el modo de SiriusXM®.



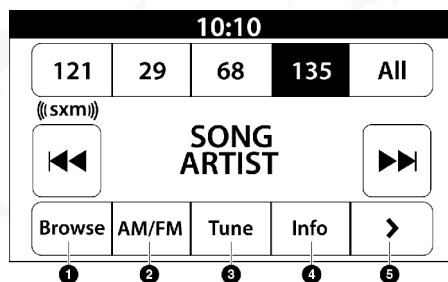

Cambio a radio satelital SiriusXM Uconnect 3 con pantalla de 5"

- 1 — Examinar
 2 — Bandas de radio
 3 — Botón de sintonización directa
 4 — Botón Info
 5 — Botón siguiente

Repetir



Con la función repetir puede guardar y volver a reproducir hasta 22 minutos de música y 48 minutos de radio hablado. Una vez que se cambia de canal, el contenido guardado en memoria para repetir será borrado.

Presione el botón Repetir en la pantalla táctil. Las teclas en la pantalla táctil de reproducir/pausa, retroceder/avanzar y vivo se encontraran disponibles en la parte superior de la pantalla junto con el botón de repetir.

Puede salir de esta pantalla tocando el botón de repetir en cualquier momento durante el modo de repetir.

Característica	Ícono	Descripción
Reproducir/Pausa		Presione el botón de reproducir o pausar en la pantalla táctil para detener la reproducción de alguno contenido, ya sea en vivo o alguna grabación. La reproducción puede continuar nuevamente si presiona una vez más el botón de Reproducir/Pausa en la pantalla táctil.
Retroceder		Presione el botón "RW" (retroceder) en la pantalla táctil para regresar el contenido en lapsos de 5 segundos. Si presiona el botón "RW" por más de 2 segundos el contenido será rebobinado hasta que se suelte el botón. El contenido comenzará a reproducirse en cuanto se suelte el botón de rebobinar.



Característica	Ícono	Descripción
Avanzar		Cada toque del botón "FW" (avanzar) en la pantalla táctil adelantará el contenido en lapsos de 5 segundos. El contenido solamente se podrá adelantar cuando este ha sido previamente regresado, y por lo tanto no podrá ser realizado para contenido en vivo. Un toque continuo de el botón "FW" adelantará el contenido hasta que el botón haya sido liberada.
Vivo		Presione el botón en pantalla de vivo para continuar reproduciendo contenido en vivo.

Favoritos

Presione el botón de "fav" en la pantalla táctil para activar el menú de favoritos, que se cerrará después de cinco segundos si la pantalla no es tocada.

Puede salir del menú de Favoritos presionando la X que se encuentra en la esquina superior derecha de la pantalla táctil.

La función de favoritos le permite establecer un artista favorito, o alguna canción que se encuentre en reproducción. El radio utilizará entonces esta información para indicarle cuando ya sea que su canción favorita, o artista se encuentre en reproducción en cualquier canal y cualquier momento en alguno de los canales SiriusXM®.

El número máximo de favoritos que se pueden guardar en memoria son 50.

Artista favorito: Cuando una canción se encuentre en reproducción para establecer un artista favorito presione el botón de "fav" en la pantalla táctil y luego el botón de artista favorito.

Canción favorita: Cuando una canción se encuentre en reproducción para establecer una canción como favorita presione el botón de "fav" y luego toque el botón de canción favorita.

Navegación en SXM

Presione el botón "Examinar" de la pantalla táctil para editar los ajustes preestablecidos, favoritos, zona de juego y salto de ajuste, además de proporcionar la lista de canales de SiriusXM®.

Esta pantalla contiene muchos sub-menús. Puede salir de un sub-menú para volver al menú principal presionando el botón "flecha regresar".

Todas

Presione el botón "All" a la izquierda de la pantalla de navegación.

- Lista de canales: Presione la lista de canales o Género para mostrar todos los números de canal de SiriusXM®.



- Puede desplazarse por la lista de canales presionando las flechas arriba y abajo, ubicadas en el lado derecho de la pantalla. El desplazamiento también se puede hacer operando el botón TUNE / SCROLL.
- Género: Presione el botón "Género" en la pantalla táctil para mostrar una lista de Géneros. Puede seleccionar cualquier género deseado presionando la lista "Género", el radio sintoniza un canal con el contenido del género seleccionado.

Preestablecidos (si así está equipado)

Presione el botón "Presets" situado a la izquierda de la pantalla de navegación.

Puede desplazarse por la lista Presets presionando las flechas hacia arriba y hacia abajo situadas en el lado derecho de la pantalla. El desplazamiento también se puede hacer operando el mando TUNE / SCROLL también.

Selección de preestablecidos

Se puede seleccionar un preestablecido presionando cualquiera de los "Presets" listados, o presionando el botón ENTER / BROWSE en la perilla de TUNE / SCROLL para seleccionar el ajuste resaltado actualmente. Cuando se selecciona, el radio sintoniza la emisora almacenada en el ajuste y vuelve a la pantalla principal de radio

Eliminación de un ajuste

Se puede borrar un ajuste en la pantalla ajustes presionando el icono "Trash Can" para el ajuste correspondiente.

Favoritos

Presione el botón "Favoritos" situado a la izquierda de la pantalla de exploración.

El menú "Favoritos" proporciona un medio para editar la lista de favoritos y ajustar la configuración de alertas, además de proporcionar una lista de canales que ventilan actualmente cualquiera de los elementos de la lista de favoritos.

Puede desplazarse por la lista de favoritos presionando las flechas "Arriba y Abajo" ubicadas en el lado derecho de la pantalla.

El desplazamiento también se puede hacer operando la perilla de TUNE / SCROLL también.

Eliminar favoritos

Presione la pestaña "Eliminar favoritos" en la parte superior de la pantalla. Presione el botón "Borrar todo" de la pantalla táctil para eliminar todos los favoritos o presione el icono "Papelera" situado junto al favorito que desea eliminar.



Configuración de la alerta

Presione la pestaña "Configuración de alertas" en la parte superior de la pantalla. El menú Ajustes de alerta le permite elegir entre una alerta visual o una alerta audible y visual cuando uno de sus favoritos se emite en cualquiera de los canales SiriusXM®.

Zona de juegos

Presione el botón "Zona de juego", situado a la izquierda de la pantalla de exploración. Esta función le permite seleccionar equipos, editar la selección y establecer alertas.

Al aire

Presione la pestaña "On-Air" en la parte superior de la pantalla. La lista En-Aire proporciona una lista de Canales que actualmente ventilan cualquiera de los elementos de la lista "Selecciones" y al presionar cualquiera de los elementos de la lista sintoniza la radio a ese canal.

Agregar/Eliminar (si así está equipado)

Presione el botón "Agregar/Eliminar" en la pantalla táctil para activar la lista de desplazamiento de la liga. Presione la liga elegida y aparecerá una lista de desplazamiento de todos los equipos dentro de la liga, entonces puede seleccionar un equipo presionando la casilla correspondiente. Aparecerá una marca de verificación para todos los equipos elegidos.

Eliminar selección/Ícono de bote de basura

Presione la pestaña "Eliminar selección" en la parte superior de la pantalla. Presione el botón "Borrar todo" de la pantalla táctil para borrar todas las selecciones o presione el "ícono de la papelería" junto a la selección que desea eliminar.

Configuración de la alerta

Presione la pestaña "Configuración de alertas" en la parte superior de la pantalla. El menú "Ajustes" de alertas le permite elegir entre "Alertarme a los juegos en el aire al iniciar" o "Alerta sobre la actualización de puntuación" o ambas cuando una o más de sus selecciones se emitan en cualquiera de los canales SiriusXM®.

Sintonización inicial

Sintonización inicial (Tune Start) comienza la reproducción de la canción actual desde el principio cuando sintoniza un canal de música utilizando uno de las 12 memorias preestablecidas. Esta característica ocurre la primera vez que selecciona una de las memorias preestablecidas durante la canción en cuestión.



Estaciones Predeterminadas

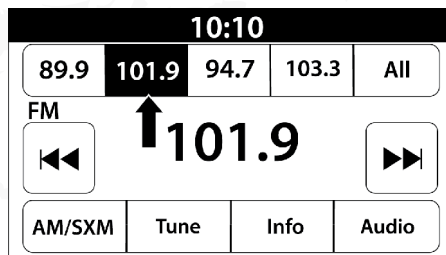

Estaciones de radio preestablecidas en Uconnect 3 con pantalla de 5"

Las estaciones predeterminadas (preestablecidas) se encuentran disponibles para todas las modalidades de radio y se activan presionando cualquiera de los seis botones en la pantalla táctil de estaciones predeterminadas, localizados en la parte superior de la pantalla.

Cuando se encuentra escuchando una estación que desea guardar en alguna de las seis memorias predeterminadas, presione y sostenga el botón con el número en donde desea guardarla por más de dos segundos hasta que escuche un sonido de confirmación.

El radio guarda hasta 12 estaciones predeterminadas en cada modo de radio.

Un grupo de cuatro memorias se encuentra visible en la parte superior de la pantalla táctil. Presione el botón "Todos" para visualizar todas las memorias almacenadas. Para retirar una memoria almacenada, debe sobrescribir una nueva sobre la preexistente.

Ajustes de audio

Presione el botón "Audio" en la pantalla para activar la pantalla de configuraciones de audio.

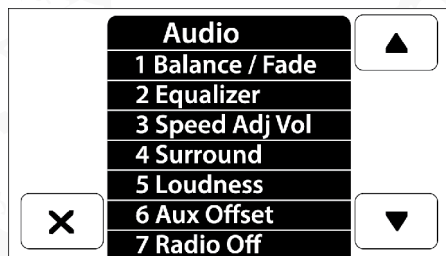

Uconnect 3 con pantalla de 5"

- | | |
|-------------------------------------|---------------------------------------|
| 1 — Balance / Desvanecimiento | 7 — Apagar radio al abrir las puertas |
| 2 — Ecualizador | |
| 3 — Volumen ajustado a la velocidad | |
| 4 — Sonido envolvente | |
| 5 — Sonoridad | |
| 6 — Compensación de volumen AUX | |



Ajuste de audio	Descripción
Balance/Desvanecimiento	Presione el botón "Balance/fade" (balance/desvanecimiento) en la pantalla para balancear el audio entre las bocinas frontales o desvanecer el audio entre las bocinas frontales y traseras. Presionando las teclas de parte frontal, posterior, izquierda o derecha o presione y arrastre el icono de bocina para ajustar el Balance/Desvanecimiento.
Ecuador	Presione el botón "Equalizer" (ecualizador) en la pantalla para activar la pantalla del ecualizador. Toque los botones de "+ o -" en la pantalla, o presione y arrastre al nivel deseado de la barra para cada banda de ecualización. El valor del nivel, que varía entre \pm nueve, se despliega en la parte inferior de cada banda.
Volumen ajustado por velocidad	El volumen ajustado de velocidad se ajusta presionando las teclas de "Off, 1, 2 ó 3". Esto alerta el ajuste automático del volumen de audio con la variación de la velocidad del vehículo. El volumen incrementa automáticamente conforme la velocidad aumenta para compensar el ruido normal del camino.
Sonido envolvente (si así está equipado)	Cuando el sonido envolvente se encuentra encendido, puede escuchar que el audio proviene de todas las direcciones como en un cine o sistema de cine en casa.
Sonoridad	Cuando la Sonoridad está encendida, la calidad de sonido a volumen bajo mejorará.
Compensación de Volumen AUX	El ajuste de "volumen AUX" se ajusta presionando los botones "+" y "-". Esto altera el volumen de audio de entrada AUX. El valor de nivel, que se extiende entre más o menos tres, se muestra por encima de la barra de ajuste.
Reproducir automáticamente (Auto Play)	La función de reproducción automática comenzará a reproducir la música desde un dispositivo conectado, inmediatamente después de conectarse al radio. Presione Apagado para desactivar la función.
Apagar radio al abrir las puertas	La función "Radio Off With Door", cuando está activada, mantiene el radio encendido hasta que se abra la puerta del conductor o del pasajero o cuando haya transcurrido el tiempo seleccionado de Retardo de apagado del Radio.



Modo Media

Operación del modo Media

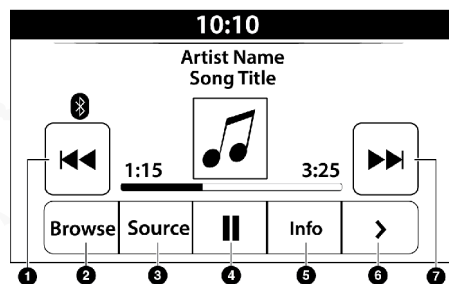

Modo Media del Uconnect 3 con pantalla de 5"

- | | |
|------------------------|---------------------------|
| 1 — Buscar anterior ◀◀ | 5 — Información |
| 2 — Examinar/Explorar | 6 — Funciones adicionales |
| 3 — Fuente | 7 — Buscar siguiente ▶▶ |
| 4 — Pausa/Reproducir | |

Se ingresa al modo Media presionando el botón MEDIA en el tablero.

Selección de fuente de audio

Una vez en modo Media, presione el botón Fuente o Selección de fuente en pantalla para seleccionar el modo deseado en pantalla. Los medios disponibles son USB, AUX y Bluetooth®. Cuando esté disponible, puede seleccionar el botón Examinar/Explorar en pantalla para explorar su música con estas posibles opciones:

- Reproduciendo ahora
- Artistas
- Álbumes
- Géneros
- Canciones
- Listas de reproducción
- Carpetas/Folders

Para el radio Uconnect 3 con pantalla 5", puede ingresar al modo de Medios, presionando el botón Media en el tablero.



Tipos de Medios

Modo USB

Vista general

Se puede ingresar al modo USB/iPod® insertando algún dispositivo USB o iPod® y un cable en el puerto USB o presionando el botón de iPod® del lado izquierdo de la pantalla y luego seleccionar puerto USB 1 o puerto USB 2 (si así está equipado) o presionando el botón Media en el tablero y luego seleccionando el botón "USB" en pantalla.

En el sistema Uconnect 3 con pantalla de 5", si usted inserta un dispositivo USB con el interruptor de ignición en la posición de encendido (ON), la unidad cambiará al modo USB de Medios y comenzará la reproducción. La pantalla mostrará la pista y el tiempo de canción en minutos y segundos. La reproducción comenzará con la pista 1.

Modo Bluetooth®

Vista general

Se puede ingresar a los modos de transmisión de audio Bluetooth® (BTSA) o modo Bluetooth® asociando algún dispositivo Bluetooth®, que contenga música, al sistema Uconnect®.

Antes de continuar, el dispositivo Bluetooth® necesita ser asociado a través del Uconnect® Phone para poder tener comunicación con el sistema de acceso Uconnect®.

En el sistema Uconnect 3 con pantalla de 5", presione el botón Media en el tablero. Una vez en modo de Medios, presione el botón "Fuente" en pantalla y seleccione el botón "Fuente".

NOTA: Vea el procedimiento de asociación en la sección de Uconnect® Phone para más detalles.

Modo Auxiliar (AUX)

Vista general

Puede ingresar al modo AUX insertando algún dispositivo AUX que utilice un cable con salida de 3.5 mm dentro del puerto, o presione el botón en pantalla de AUX del lado izquierdo de la pantalla.

Inserte cuidadosamente el cable auxiliar dentro del puerto de AUX. Si inserta un dispositivo auxiliar con el motor encendido y el radio encendido, la unidad cambiará al modo auxiliar y comenzará a reproducir su contenido cuando inserte el cable.



Control del dispositivo auxiliar

El control del dispositivo auxiliar (ej., seleccionar listas de reproducción, reproducir una selección, avanzar rápidamente, etc.) no se puede tener utilizando los controles del radio; utilice los controles del dispositivo en su lugar. Ajuste el volumen utilizando la perilla de Volume/mute (volumen/silenciar), o el control de volumen del dispositivo.

NOTA: La unidad de radio del vehículo actúa como amplificador de salida del dispositivo Auxiliar. Por lo tanto si el control de volumen en el dispositivo está demasiado bajo, no habrá suficiente señal de salida para que la unidad de radio del vehículo reproduzca el contenido.

Buscar siguiente ►► | /anterior ◀◀

En modo USB, presione y suelte el botón de flecha derecha en la pantalla para reproducir la siguiente selección en el dispositivo USB. Presione y suelte el botón de flecha izquierda en la pantalla para regresar al principio de una selección, o para regresar al principio de la selección anterior si el dispositivo USB se encuentra en reproducción dentro de los primeros tres segundos de la selección actual.

En modo Bluetooth®, Presione y suelte el botón de flecha derecha en la pantalla para reproducir la siguiente selección en el dispositivo Bluetooth®. Presione y suelte el botón de flecha izquierda en la pantalla para regresar al principio de una selección, o para regresar al principio de la selección anterior si el dispositivo Bluetooth® se encuentra en reproducción dentro de los primeros tres segundos de la selección actual.

Browse (explorar)

En modo USB, presione el botón Browse (explorar) en la pantalla para desplegar la ventana del explorador. Del lado izquierdo de la ventana del explorador se encuentra una lista de las formas en las que puede explorar a través del contenido del dispositivo USB/ iPod®. Si es soportado por el dispositivo, puede explorar por carpetas, artistas, listas de reproducción, álbumes, canciones etc. Presione la opción deseada en el lado izquierdo de la pantalla. En el centro de la ventana de exploración se muestran los elementos y sus funciones secundarias, por los que se puede desplazar utilizando tocando las flechas de hacia arriba y abajo del lado derecho de la pantalla. La perilla Tune/scroll (sintonía/desplazar) también se puede utilizar para desplazarse.

En el sistema Uconnect 3 de 5", gire la perilla de Explorar/Navegar para navegar y seleccionar la pista deseada en el dispositivo. Presione el botón "Salir" en pantalla si desea cancelar la función "Examinar".

Modo media

Presione el botón Media en la pantalla para seleccionar la fuente de audio: USB.

En modo Bluetooth®, presione el botón Media para seleccionar la fuente de audio deseada: Bluetooth®.



En modo AUX (auxiliar), presione el botón Media para seleccionar la fuente de audio deseada: AUX.

Repetir

Presione el botón "Repetir" en la pantalla para activar la función de repetición. El botón Repetir se encontrará resaltada si se encuentra activa. El radio repetirá la selección actual repetidamente, mientras esta función se encuentre activa. Presione el botón "Repetir" nuevamente para activar la función "Repetir todo". El radio continuará la reproducción de todas las pistas actuales, repetidamente, mientras la función "Repetir todo" se mantenga activa. Para cancelar las funciones de repetición, presione el botón "Repetir" por tercera ocasión.

Aleatorio

Presione el botón Shuffle (aleatorio) en la pantalla para reproducir las selecciones en el dispositivo USB en un orden aleatorio para proporcionar un interesante cambio de ritmo. Presione esta tecla una segunda vez para apagar esta función.

Audio

Puede acceder a los ajustes de audio presionando el botón Audio.

Info

Presione el botón Info en la pantalla para mostrar la información de la pista en curso. Presione esta tecla una segunda vez para cerrar esta función.

Pistas

En modo CD (si así está equipado) o USB, presione el botón "tracks" en la pantalla para desplegar una pantalla emergente con una lista de las canciones. La canción en curso aparecerá indicada con una flecha y líneas por debajo y por encima de su título. Cuando se encuentre en la pantalla de la lista de las pistas puede girar la perilla de Tune/scroll (sintonía/desplazar) para resaltar una pista (indicada por las líneas por encima y por debajo de su título), y luego presiónela para comenzar a reproducir esa selección.

En modo Bluetooth®, si el dispositivo Bluetooth® soporta esta característica, presione el botón "tracks" (pistas) en la pantalla táctil para mostrar una ventana emergente con la lista de canciones. La canción en reproducción actual se mostrará con una flecha de color rojo y líneas en la parte superior e inferior del título.

Si presiona el botón "tracks" en la pantalla, se cerrará la ventana emergente de la lista de pistas si esta se encuentra abierta.

Comandos de voz del modo media

El Uconnect® le ofrece la colección de medios vía USB, SD, Bluetooth® y puertos auxiliares (si así está equipado). La operación de voz, solo está disponible para conexiones de dispositivos USB y AUX. (La reproducción remota del CD es opcional y no está disponible en todos los vehículos).



Presione el botón VR . Después del beep, diga uno de los siguientes comandos y siga las instrucciones para cambiar el recurso del medio o escoger un artista.

- Cambiar fuente a Bluetooth®
- Cambiar fuente a AUX®
- Cambiar fuente a USB
- Reproducir artista, Beethoven; reproducir álbum Grandes éxitos, reproducir canción Moonlight Sonata, reproducir género Clásico.

Consejo: Presione el botón de navegar en la pantalla para ver todas las canciones del AUX o el USB. Su comando de voz debe de coincidir exactamente como el artista, álbum, canción y género mostrados en la información.

Modo teléfono

Vista General

Uconnect® Phone es un sistema de comunicación del vehículo activado por comandos de voz y manos libres. El Uconnect® le permite marcar un número de teléfono con su teléfono celular.

El Uconnect® Phone cuenta con las siguientes funciones:

Funciones activadas por voz

- Manos libres marcando utilizando la voz (“llamar celular de Juan Pérez” o, “marcar 552 765 9350”).
- Manos libres texto manos libres para escuchar la lectura de sus mensajes SMS recibidos.
- Manos libres responder mensajes de texto manos (“Reenviar uno de los 18 mensajes SMS predefinidos a los mensajes de llamadas entrantes/mensajes de texto”).
- Volver a marcar los últimos números marcados (“Remarcar”).
- Regresar la llamada al último número del que se recibió llamada (“Regresar Llamada”).
- Ver registros de llamadas en pantalla (“Mostrar llamadas recibidas”, “Mostrar llamadas realizadas”, “Mostrar llamadas perdidas”, “Mostrar llamadas recientes”).
- Buscar un número en contactos (“Buscar celular de Juan Pérez”).

NOTA: Ejemplos de comandos de voz, mensajes de texto por voz y respuesta por mensaje de texto por voz, se muestran a lo largo de este manual, sin embargo para obtener una referencia inmediata vea la sección de “Guía rápida de comandos de voz”.

Funciones activadas en pantalla

- Marcación a través del teclado de la pantalla.
- Ver y llamar contactos desde las agendas desplegadas en pantalla.



- Establecer números de teléfono de contacto favoritos para que sean fácilmente accesibles desde la pantalla principal del teléfono.
- Ver y llamar contactos de los registros de llamadas recientes.
- Revisar sus mensajes SMS recibidos.
- Sincronizar hasta 10 teléfonos/dispositivos de audio para su fácil acceso y conectarlos rápidamente.

NOTA: Su teléfono debe ser compatible con mensajería SMS para que las funciones de mensajería funcionen correctamente.

El audio de su teléfono celular se transmite a través del sistema de audio del vehículo; el sistema silenciará automáticamente el radio cuando utilice Uconnect® Phone.

Para atención al cliente, puede visitar: UconnectPhone.com

El Uconnect® Phone le permite transferir llamadas entre el sistema y su teléfono celular mientras usted ingresa o sale de su vehículo y le permite silenciar el micrófono del sistema para conversaciones privadas.

¡ADVERTENCIA!

SIEMPRE maneje con precaución y con sus manos sobre el volante. Usted tiene la completa responsabilidad y asume todos los riesgos relacionados con el uso de las características y aplicaciones del sistema Uconnect®. Utilice el sistema Uconnect® únicamente cuando sea seguro hacerlo. El no seguir estas indicaciones puede ocasionar un accidente el cual le provoque lesiones graves o incluso la muerte.

El Uconnect® Phone se maneja a través del “Perfil de Manos Libres” del Bluetooth® en su teléfono celular. El Uconnect® funciona con tecnología Bluetooth® - el estándar global que le permite a diferentes dispositivos conectarse entre ellos sin necesidad de cables o una estación de enchufes, así que el Uconnect® funcionará sin importar donde ponga su teléfono móvil (ya sea en su bolso, bolsa del pantalón, o portafolio), mientras su teléfono se encuentre encendido y haya sido asociado al sistema Uconnect® Phone del vehículo. El Uconnect® Phone permite que hasta diez teléfonos o dispositivos de audio sean vinculados al sistema. Solamente un teléfono móvil vinculado (o asociado) y un dispositivo de audio se pueden usar con el sistema a la vez.

Botón del teléfono Uconnect®



El botón del Uconnect® Phone en el volante se utiliza para ingresar al modo teléfono y realizar llamadas, mostrar llamadas recientes, entrantes, salientes, ver la agenda del teléfono etc. Cuando usted presiona este botón escuchará un tono. Este sonido es una señal indicando que el sistema está listo para recibir un comando de voz.

Botón de reconocimiento de voz del Uconnect®



El botón de comando de voz en el volante se utiliza únicamente para forzar una entrada cuando ya se encuentra en una llamada y desea enviar algún tono o realizar otra llamada.



El botón de en el volante también se utiliza para tener acceso a las funciones de los comandos de voz del Uconnect® si así está equipado su vehículo. Vea la sección de Comandos de voz Uconnect® para instrucciones de cómo utilizar el botón.

El Uconnect® Phone está completamente integrado con el sistema de audio del vehículo. El volumen del Uconnect® Phone se puede ajustar ya sea utilizando la perilla de volumen del radio o desde el control del radio en el volante (interruptores derecho), (si así está equipado).

Operación Del Teléfono

Operación

Se pueden utilizar los comandos de voz para operar el Uconnect® Phone y para navegar a través de sus menús. Se requiere de comandos de voz después de casi todas las peticiones del Uconnect® Phone. Hay dos formas generales en las que funcionan los comandos de voz:

1. Diga comandos compuestos como "Llamar celular de Juan Pérez".
2. Decir un comando individual y permitir que el sistema lo guíe para completar la tarea.

Se le preguntara por un comando específico y luego se le dirán las opciones disponibles.

- Antes de decir un comando de voz, es necesario esperar a que suene el tono, que sigue de la petición "escuchar" o alguna otra petición.
- Para algunas operaciones se pueden utilizar comandos compuestos. Por ejemplo, en lugar de decir "Llamar" luego "Celular" y luego "Juan Pérez", se puede decir el siguiente comando compuesto: "Llamar Celular de Juan Pérez".
- Para cada explicación de cada función en esta sección, solamente se proporciona el comando de voz compuesto. También puede separar los comandos en partes y decir cada parte del comando cuando se le indique. Por ejemplo, puede utilizar el comando de voz compuesto "Buscar a Juan Pérez", o puede separar este comando en dos diferentes comandos de voz: "Buscar contacto" y cuando se le indique "Juan Pérez". Debe de recordar que el Uconnect® Phone funciona mejor cuando usted habla con un tono de conversación normal, como si estuviera hablando con alguien sentado a algunos metros de usted.

Lenguaje natural

Su sistema de Voz de Uconnect® Phone utiliza un motor de reconocimiento de voz (VR) de lenguaje natural.

El lenguaje natural le permite al usuario decir comandos en frases o enunciados completos. El sistema filtra algunas expresiones y sonidos como "ah" y "eh". El sistema también maneja palabras incompletas como "Me gustaría".



El sistema maneja entradas múltiples en la misma frase u oración como "Realizar una llamada" y "a Patricia Pérez". Para entradas múltiples en la misma frase o enunciado, el sistema identifica el tema o contexto y proporciona una petición asociada como "¿A quién desea llamar?" En el caso de que se haya solicitado realizar una llamada pero no se haya identificado el nombre específico a llamar.

El sistema usa un diálogo continuo. Cuando el sistema requiere de más información por parte del usuario realizará una petición a la que el usuario puede responder sin necesidad de presionar el botón de comando de voz en el volante.

Comando de ayuda

Si necesita ayuda en alguna petición, o si desea saber sus opciones en cualquier petición del sistema, diga "ayuda" después del tono.

Para activar el Uconnect® Phone cuando se encuentra en reposo, solamente necesita presionar el botón de en el volante y decir algún comando o diga "ayuda". Puede comenzar una sesión del Uconnect® Phone al presionar el botón en la parte superior del radio.

Comando cancelar

En cualquier petición después del tono, puede decir "Cancelar" y regresará al menú principal.

También puede presionar los botones de o en el volante para regresar al menú principal o menú anterior, cuando el sistema se encuentre en espera de un comando.

Emparejar (vincular) Uconnect® Phone a un teléfono celular

Para comenzar a utilizar su Uconnect® Phone, será necesario emparejar su teléfono celular compatible con Bluetooth®.

Para completar el proceso de asociación, será necesario verificar el manual de usuario de su teléfono celular. El sitio web de Uconnect® también le puede proporcionar instrucciones detalladas para la asociación de un celular.

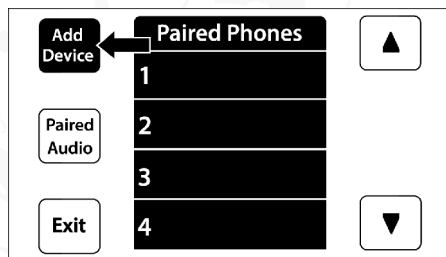

Uconnect 3 con pantalla de 5"

NOTA:

- Será necesario que el Bluetooth® se encuentre encendido en su teléfono celular para completar este procedimiento.



- El vehículo se debe estar en “P” (estacionamiento).
- 1. Coloque la ignición en la posición de ACC o de ON.
- 2. Presione el botón Teléfono en la barra de menú de la pantalla.

NOTA:

- Si no hay ningún teléfono conectado en ese momento al sistema, aparecerá una ventana de aviso emergente preguntándole si desea emparejar un teléfono.
 - Esta ventana emergente sólo aparece cuando el usuario ingresa al modo teléfono y no existen otros dispositivos enlazados previamente. Si el sistema no cuenta con un dispositivo previamente enlazado, aún si no se encuentra un teléfono conectado, la ventana emergente no aparecerá.
3. Seleccione la opción de Yes (si) para comenzar con el proceso de asociación.
 4. Busque dispositivos en rango con su teléfono celular compatible con Bluetooth®.
 - Presione el botón de ajustes en el teléfono celular.
 - Seleccione Bluetooth® para habilitarlo. Una vez habilitado, el celular empezará a buscar por conexiones Bluetooth®.
 5. Si selecciona la opción de No, y aun desea emparejar un teléfono celular, presione el botón en pantalla de “Ajustes” de la pantalla del Uconnect® Phone.
 - Presione el botón de “Emparejar teléfonos” luego presione el botón en pantalla de “Agregar dispositivo”,
 - Busque por dispositivos que se encuentren en rango con su teléfono celular compatible con Bluetooth®. Cuando sea solicitado por su celular, seleccione “Uconnect” y acepte la conexión.
 6. El Uconnect® Phone mostrará una pantalla de progreso mientras el sistema se encuentra en proceso de conexión.
 7. Cuando su celular encuentre al sistema Uconnect seleccione “Uconnect”.
 8. Cuando le pregunte en el celular, acepte la conexión requerida por el Sistema Uconnect® Phone.
 9. Cuando el proceso de asociación se haya completado exitosamente, el sistema realizará una petición para que usted elija si ese teléfono es o no su teléfono favorito. Seleccionando Si hará este teléfono como el de más alta prioridad. Este teléfono tendrá preferencias sobre los demás teléfonos asociados dentro del alcance y conectará automáticamente el sistema uconnect al entrar al vehículo. Solo un teléfono celular o un dispositivo Bluetooth® podrá ser conectado a la vez al sistema Uconnect. Si seleccionad “No”, simplemente seleccione “Uconnect” desde el celular o dispositivo Bluetooth® en pantalla y el Sistema Uconnect volverá a conectar el dispositivo Bluetooth®.

NOTA: Para teléfonos que no han sido marcados como favorito, la prioridad será determinada por el orden en que fueron enlazados. Los teléfonos que fueron enlazados recientemente tendrán una prioridad mayor.



NOTA: Durante el emparejamiento, podría recibir una ventana emergente del sistema Uconnect solicitando acceso a los “mensajes” y “contactos”. Seleccionar “OK” o “Permitir” sincronizará los contactos a su sistema Uconnect.

Usted puede utilizar el comando siguiente para mostrar la pantalla de teléfonos enlazados desde cualquier pantalla del radio:

- Mostrar teléfonos enlazados

NOTA: Las actualizaciones de software en su teléfono o sistema Uconnect pueden interferir con la conexión Bluetooth. Si esto sucede, simplemente repita el procedimiento de emparejamiento. Sin embargo, primero debe asegurarse de borrar el dispositivo de la lista de teléfonos en su sistema Uconnect.

Conectar a un teléfono celular específico o dispositivo de audio después de la asociación

El Uconnect® Phone se conectará automáticamente con el teléfono o dispositivo de audio con la más alta prioridad que se encuentre en rango. Si es necesario que usted elija un teléfono en particular o dispositivo de audio, siga los siguientes pasos:

1. Presione el botón Ajustes en la pantalla.
2. Presione el botón Paired phones (teléfonos asociados) o Paired Audio Sources (fuente de audio asociada) en la pantalla.
3. Presione para seleccionar el teléfono específico o el dispositivo de audio en particular.
4. Presione la X para salir de la pantalla de ajustes.

Desconectar o borrar un teléfono o dispositivo de audio

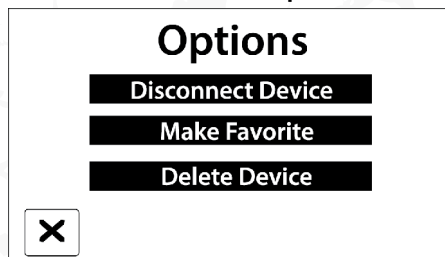

Uconnect 3 con pantalla de 5"

1. Presione el botón “Ajustes” en la pantalla.
2. Presione el botón “Paired phones” (teléfonos asociados) o Paired Audio Devices (dispositivos de audio asociada) en la pantalla,
3. Presione el botón de “Ajustes” localizada al lado derecho del nombre del dispositivo para un teléfono diferente o dispositivo de audio que se encuentre conectado,
4. Aparecerá la ventana de opciones.
5. Presione el botón “Delete Device” (borrar dispositivo) en la pantalla,
6. Toque la “X” para salir de la pantalla de Ajustes.



Hacer que un celular o un dispositivo de audio se convierta en el favorito

1. Presione el botón "Paired phones" (teléfonos asociados) o Paired Audio Devices (dispositivos de audio asociada) en la pantalla, presione el botón de "Ajustes" localizada al lado derecho del nombre del dispositivo,
2. Aparecerá una ventana emergente de opciones,
3. Presione el botón "Make Favorite" (agregar como favorito) en la pantalla; verá cómo se mueve el dispositivo seleccionado a la parte superior de la lista.
4. Toque la X para salir de la pantalla de ajustes.

Descarga de la agenda de teléfono (transferencia automática de la agenda desde el teléfono celular) (si así está equipado)

Si así está equipado y específicamente soportado por su celular, Uconnect® Phone automáticamente descarga nombres (nombres de texto) y números de teléfono desde la agenda de su teléfono. Específicamente teléfonos Bluetooth® con Perfil de acceso a la agenda de contactos pueden ser compatibles con esta función. Su teléfono podría recibir una ventana emergente del sistema Uconnect solicitando acceso a los "mensajes" y "contactos". Seleccionar "OK" o "Permitir" sincronizará los contactos a su sistema Uconnect.

Verificar en la página de internet de Uconnect® para ver teléfonos compatibles.

- Para llamar a un contacto desde la agenda de contactos descargada desde un celular, siga las instrucciones en la sección de Consejos de reconocimiento de voz.
- La descarga automática y actualización de la agenda de contactos, si está soportado, comienza tan pronto se realice la conexión entre el teléfono inalámbrico Bluetooth® y el Uconnect® Phone, por ejemplo, después de encender su vehículo.
- Se cargará y actualizará un máximo de 5000 entradas por cada vez que un teléfono sea conectado al Uconnect® Phone.
- Dependiendo en el número máximo de entradas descargadas, puede haber un pequeño retraso antes de que los últimos nombres descargados puedan ser utilizados. Hasta entonces, si se encuentra disponible, la agenda telefónica anterior estará disponible para usarse.
- Solamente la agenda telefónica del teléfono celular conectado en el momento se encontrará disponible.
- La agenda descargada no puede ser editada ni borrada utilizando el Uconnect® Phone, esto solamente se puede hacer desde el teléfono. Las actualizaciones realizadas en la agenda desde el celular serán transferidas al Uconnect® Phone en la siguiente conexión realizada.



Manejo de la agenda de números favoritos (si así está equipado)

Hay tres formas en las que puede agregar una entrada a sus favoritos.

1. Durante una llamada del número que desee establecer como favorito, presione y sostenga el botón de favorito en la parte superior de la pantalla principal del teléfono.
2. Después de que se haya cargado la agenda telefónica del celular, seleccione la agenda desde la pantalla principal del teléfono, y luego seleccione el número deseado. Presione el botón de Ajustes junto al número seleccionado para desplegar la ventana de opciones. Dentro de la ventana de opciones seleccione la opción de "Agregar a favoritos".

NOTA: Si la lista de favoritos se encuentra llena, se le pedirá borrar alguno de los números ya existentes en ella.

Para borrar un favorito (si así está equipado)

1. Para borrar un favorito, seleccione la agenda de la pantalla principal de teléfono.
2. Enseguida seleccione el contacto que quiere borrar para quitarlo de los favoritos. Esto mostrará las opciones para ese contacto.
3. Presione "Remove from Favs" (retirar de favoritos).

Funciones de llamada

Se puede tener acceso a las siguientes funciones a través del Uconnect® Phone si estas son compatibles y soportadas por el plan de servicio de su teléfono Bluetooth®. Por ejemplo, si su plan de servicio ofrece servicio de conferencia, se puede acceder a esta opción a través del Uconnect® Phone. Verifique con su proveedor de servicio las funciones con las que cuenta su plan de servicio.

A continuación se listan las distintas formas en las que se puede iniciar una llamada.

- Remarcar
- Marcar tocando el número
- Comandos de voz (marcar diciendo el nombre, marcar diciendo el nombre de agenda, Remarcar o regresar llamada)
- Favoritos
- Agenda del teléfono celular
- Registro de llamadas recientes
- Visor de mensajes SMS



Controles de llamada

La pantalla táctil le permite controlar las siguientes funciones:

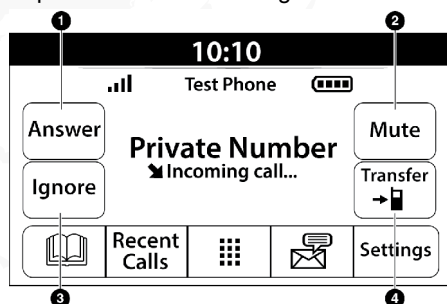

Uconnect 3 con pantalla de 5"

1 — Contestar

3 — Ignorar

2 — Enmudecer/Desenmudecer

4 — Transferir

Otras funciones incluyen:

- Terminar llamada
- Poner en espera/Hacer llamada activa/Continuar
- Cambiar entre 2 llamadas activas

Ingresar número por medio del teclado numérico en pantalla

1. Toque el botón Teléfono en la pantalla.
2. Toque el botón Marcar en la pantalla.
3. La pantalla del teclado numérico será desplegada.
4. Utilice las teclas numéricas en la pantalla para marcar y después presione el botón "Llamar".

Su vehículo tiene dos botones en el volante (reconocimiento de voz (VR) y teléfono), presione el botón en el volante para enviar un tono. Si su vehículo tiene tres botones en el volante (VR, enviar teléfono y terminar teléfono), presione el botón enviar teléfono en el volante para enviar un tono y diga "Enviar 1234#" o puede decir "Enviar contraseña de correo de voz" si la contraseña del correo de voz se almacena en la agenda del teléfono.

Llamadas recientes

Puede encontrar hasta 31 de las más recientes de cada uno de los siguientes tipos de llamadas:

- Todas las llamadas
- Llamadas recibidas
- Llamadas realizadas
- Llamadas perdidas

Se puede tener acceso a estas opciones tocando el botón en pantalla de "Llamadas recientes" en la pantalla principal de teléfono.



También puede presionar el botón VR en el volante y decir "Mostrar las llamadas entrantes" desde cualquier pantalla y se mostrara la pantalla de llamadas entrantes.

Responder o ignorar una llamada entrante – sin llamada actual en curso

Cuando reciba una llamada, el Uconnect® Phone interrumpirá el sistema de audio del vehículo. Presione el botón Teléfono en el volante o en la pantalla para contestar la llamada.

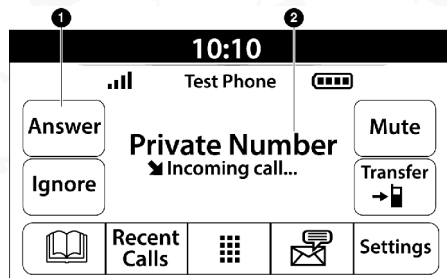

Uconnect 3 con pantalla de 5"

- 1 — Botón Contestar
- 2 — Caja del identificador de llamadas

Responder o ignorar una llamada entrante – Llamada actual en curso

Si hay una llamada en curso y tiene otra llamada entrante, oirá los mismos tonos de red para llamada en espera que normalmente escucha al utilizar su teléfono celular. Presione el botón Teléfono en el volante, el botón contestar en la pantalla o la caja del identificador de llamadas para poner la llamada actual en espera y contestar la llamada entrante.

NOTA: Los teléfonos compatibles con Uconnect® Phone que existen en el mercado al día de hoy no cuentan con la función de rechazar una llamada entrante cuando hay una llamada activa en progreso. Por lo tanto el usuario solamente puede contestar una llamada entrante o simplemente ignorarla.

No molestar

Con el no molestar, puede inhabilitar notificaciones de textos y llamadas entrantes, permitiéndole mantener sus ojos en el camino y sus manos en el volante. Para su conveniencia existe un contador que mantiene el número de llamadas perdidas y de mensajes de texto recibidos mientras usted está en el modo de no molestar.

No molestar puede responder automáticamente un mensaje de texto, o una llamada o ambos, cuando decline una llamada entrante y enviar un mensaje de voz.

Respuesta automática:

- Estoy conduciendo, te contacto más tarde.
- Crear un audio para responder los mensajes, de 160 caracteres.

NOTA: Solo los primeros 25 caracteres pueden ser vistos en la pantalla mientras teclea un mensaje.

Mientras este en el modo de no molestar, se puede seleccionar conferencia de llamada, entonces podrá poner la llamada con otra segunda sin interrupciones de llamadas entrantes.

NOTA:

- La respuesta de mensajes no es compatible con iPhone®.
- La respuesta automática está disponible solo con teléfonos que soporten el Bluetooth® MAP:

Colocar/Recuperar una llamada en espera

Durante una llamada en curso, presione el botón Hold (retener) en la pantalla principal del teléfono.

Realizar una segunda llamada cuando la llamada actual se encuentra en curso

Puede poner una llamada en espera presionando el botón Hold (retener) en la pantalla principal del teléfono, a continuación marcar un número desde el teclado, llamadas recientes, mensajes entrantes SMS o desde la agenda. Para regresar a la primera llamada, vea “Cambiar alternar entre llamadas” en esta sección. Para juntar dos llamadas, vea “Juntar llamadas” en esta sección.

Intercambio de llamadas



Uconnect 3 con pantalla de 5"

Si dos llamadas se encuentran en proceso (una en curso y la otra en espera), presione el botón Swap (intercambiar) en la pantalla principal del teléfono. Únicamente una llamada puede estar en espera.

También puede presionar el botón Teléfono para intercambiar entre la llamada en proceso y la que se encuentra en espera.



Juntar llamadas

Cuando dos llamadas están en proceso (una en curso y otra en espera), presione el botón Join calls (unir llamadas) en la para combinar todas las llamadas en una llamada de conferencia.

Término de llamada

Para finalizar una llamada en progreso, presione momentáneamente el botón Teléfono en el volante o el botón de finalizar en la pantalla. Únicamente las llamadas activas serán finalizadas y si cuenta con una llamada en espera, ésta se convertirá en llamada activa.

Remarcación



Presione el botón Remarcar en la pantalla, o presione el botón Teléfono o presione el botón VR después de la indicación “Escuchando” y el siguiente Tono , diga “Remarcar”.

El teléfono Uconnect® marcará el último número que haya sido marcado desde su teléfono celular.

Continuación de llamada

La continuación de llamada se lleva a cabo cuando una llamada continua una vez que la llave de ignición ha sido colocada en la posición de apagado (OFF).

NOTA: La llamada continuará escuchándose en el sistema de audio del vehículo hasta que el teléfono se encuentre fuera del rango de la conexión Bluetooth®. Es recomendable que presione el botón en pantalla “Transferir” cuando deje el vehículo.

Conectividad avanzada del teléfono

Transferencia de llamada desde el teléfono celular y viceversa

El teléfono Uconnect® le permite transferir las llamadas entrantes del teléfono celular al teléfono Uconnect®, sin tener que finalizar la llamada. Para transferir una llamada entrante de su teléfono celular asociado, al teléfono Uconnect® o viceversa, presione el botón de “Transferir” en la pantalla principal del teléfono.

Cosas que usted debe saber acerca de Uconnect® Phone

Comandos de voz

Para un mejor funcionamiento:

- Ajuste el espejo retrovisor con al menos una diferencia de 1 cm (1/2 pulgada) de distancia entre la consola de todo (si así está equipado) y el espejo.
- Siempre espere el tono antes de comenzar a hablar.
- Hable normal, sin pausas, justo como si estuviera hablando con otra persona sentada a unos cuantos metros de distancia de usted.



- Asegúrese que nadie más se encuentre hablando durante el periodo de comando de voz.
- Un ajuste del ventilador bajo-a-medio
- Una velocidad del vehículo baja-a-media
- Poco ruido del camino
- Superficies de camino planas
- Ventanas completamente cerradas
- Condiciones climáticas secas

¡ADVERTENCIA!

SIEMPRE maneje con precaución y con sus manos sobre el volante. Usted tiene la completa responsabilidad y asume todos los riesgos relacionados con el uso de las características y aplicaciones del sistema Uconnect®. Utilice el sistema Uconnect® únicamente cuando sea seguro hacerlo. El no seguir estas indicaciones puede ocasionar un accidente el cual le provoque lesiones graves o incluso la muerte.

Aunque el sistema está diseñado para varios idiomas y acentos, el sistema no funciona siempre para algunos. Cuando navega a través de un sistema automatizado como lo es el correo de voz, o cuando se envíe una página, antes de decir el dígito del número, asegúrese de decir "Enviar".

NOTA: Es recomendable que usted no almacene nombres en sus números favoritos de teléfono en su agenda cuando el vehículo se encuentra en movimiento.

El reconocimiento de los nombres de la agenda (celular y favoritos) se optimiza cuando las entradas no son similares. Puede decir "O" (letra "O") para "0" (cero).

Aunque el marcado de llamadas internacionales es soportado para la mayoría de combinaciones de números, algunos atajos de combinaciones para llamar pueden no estar soportadas.

Rendimiento del audio

La calidad de audio es optimizada cuando existe:

- Un ajuste del ventilador bajo-a-medio
- Una velocidad del vehículo baja-a-media
- Poco ruido del camino
- Superficies de camino planas
- Ventanas completamente cerradas
- Condiciones climáticas secas
- Operación desde el asiento del conductor.

Los factores como la claridad del audio, eco, y el volumen muy alto, dependen del teléfono y la red, y no del teléfono Uconnect®.

El eco al final puede ser reducido algunas veces al reducir el volumen de audio dentro del vehículo.



Comandos de voz del teléfono

Hacer y recibir llamadas telefónicas es fácil con el Uconnect. Cuando el botón de agenda se ilumina en la pantalla, su sistema está listo. Verifique la compatibilidad de su teléfono celular y las instrucciones de emparejamiento.

Presione el botón  Después del beep, diga uno de los siguientes comandos:

- **Llamar** a Juan Pérez
- **Marcar** 123-456-7890 y siga las instrucciones del sistema
- **Volver a marcar** (se vuelve a marcar de una llamada previa saliente)
- **Llamar de regreso** (Llamada antes de un de número de entrada de teléfono)

Consejo: Cuando diga un comando de voz, presione el botón  y diga llamar, luego pronuncie el nombre exactamente como aparece en la agenda de teléfonos. Cuando el contacto tiene varios números, usted puede decir, "llamar al trabajo de Juan Pérez".

Responder a un mensaje de texto

El Uconnect® anunciará de la llegada de un mensaje entrante. Presione el botón  y diga escucha. (Deberá tener un teléfono celular compatible con el sistema de Uconnect®).

1. Una vez que el mensaje entrante sea leído para usted, presione el botón . Después del beep, diga... "responder".
2. Escuche las preguntas del sistema Uconnect. Después del beep, repita uno de los mensajes predefinidos y siga las instrucciones.

RESPUESTAS DE LOS MENSAJES DE TEXTO PREDEFINOS

Si	En el tráfico	Te veo después
No	Empiecen sin mi	Llegaré tarde
OK	¿Dónde estás?	Voy retrasado por (5, 10, 15, 20, 25, 30, 45, 60 minutos)
Llámame	¿Estás ahí?	
Te llamo más tarde	Necesito instrucciones	Te veo en (5, 10, 15, 20, 25, 30, 45, 60 minutos)
Voy en camino	No puedo hablar en este momento	
Estoy perdido		Gracias

NOTA: Sólo utilice el número listado en la tabla. De lo contrario el sistema no podrá retransmitir el mensaje.

Consejo: Su teléfono celular debe de tener la implementación total del MAP, Acceso a los mensajes del perfil para usar esta función. Para más detalles acerca del MAP, visite la página UconnectPhone.com. Apple® iPhone® iOS6 y posteriores soportan la lectura de los mensajes entrantes

Apple iPhone iOS6 y posteriores sólo soportan la lectura de los mensajes entrantes, para más información de esta característica consulte el manual de su Apple iPhone.



Consejo: Reproducir el texto de voz no es compatible con el iPhone®, pero si su vehículo está equipado con Siri® Eyes Free, puede usar la voz para enviar mensajes de texto.

Siri Eyes Free (si así está equipado)

Siri le permite a usted utilizar su voz para enviar mensajes, seleccionar medios, realizar llamadas y mucho más. Siri utiliza su lenguaje natural para entender lo que quiere decir y le responderá para confirmar sus solicitudes. El sistema está diseñado para mantener sus ojos en el camino y sus manos en el volante permitiéndole a Siri ayudarle en la realización de tareas útiles.

Para activar Siri, presione y mantenga presionado, después libere el botón de reconocimiento de voz Uconnect (Uconnect VR) al volante. Después de escuchar el doble tono, usted podrá solicitarle a Siri reproducir podcast y música, obtener direcciones, leer mensajes de texto y otras útiles solicitudes.

Enlace de comunicación Bluetooth®

Los teléfonos celulares pueden perder la conexión con el teléfono Uconnect®. Cuando esto suceda, la conexión puede ser restablecida generalmente al apagar y encender el teléfono. Es recomendable que su teléfono celular mantenga el Bluetooth® encendido.

Encendido

Después de colocar la llave de ignición en una posición distinta a Apagado, ya sea Accesorio o Encendido, o de cambiar el lenguaje, usted debe esperar al menos 15 segundos para poder utilizar el sistema.

Información general

La operación de este equipo está sujeta a las siguientes dos condiciones:

(1) Es posible que este equipo o dispositivo no cause interferencia perjudicial y (2) este equipo o dispositivo debe aceptar cualquier interferencia, incluyendo la que pueda causar su operación no deseada.

NOTA: Cambios o modificaciones no aprobados expresamente por la parte responsable del cumplimiento podrían anular la autoridad del usuario para operar el equipo.

El uso de cualquiera de los servicios de Uconnect, incluyendo SiriusXM Guardian™ es dar consentimiento a la recolección, uso y revelación de esta información de acuerdo a la política de privacidad de Uconnect. Si usted no desea la recolección, uso o intercambio de estos datos, debe cancelar los servicios de Uconnect por completo y contactar a las partes previstas en la política de privacidad.



SERVICIOS DE VEHÍCULOS CONECTADOS(SI ESTÁ EQUIPADO)

¿Está mi vehículo conectado?

Si está equipado, vehículos con ASSIST y SOS botón son vehículos conectados. Estos botones se ubican en el espejo retrovisor o consola de techo, según el vehículo. Si estos botones están presentes en su vehículo, usted tiene una radio conectada y puede aprovechar las muchas características del vehículo conectado.

Introducción a los servicios del vehículo conectados

Uno de los muchos beneficios de su vehículo es el sistema Uconnect del cual ahora puedes tomar ventaja de los servicios SiriusXM Guardian™. Para desbloquear todo el potencial de SiriusXM Guardian™ en su vehículo, primero debe activar los servicios conectados de SiriusXM Guardian™.

¡ADVERTENCIA!

SIEMPRE maneje con precaución y con sus manos sobre el volante. Usted tiene la completa responsabilidad y asume todos los riesgos relacionados con el uso de las características y aplicaciones del sistema Uconnect®. Utilice el sistema Uconnect® únicamente cuando sea seguro hacerlo. El no seguir estas indicaciones puede ocasionar un accidente el cual le provoque lesiones graves o incluso la muerte.

NOTA: SiriusXM Guardian™ implica la recopilación, transmisión y uso de datos de su vehículo.

¡ADVERTENCIA!

Obedezca SIEMPRE las leyes de tránsito y preste atención al camino. Su completa atención está siempre necesaria mientras conduce para mantener un control seguro de su vehículo. Solo use e interactúe con las características y aplicaciones cuando es seguro hacerlo. El incumplimiento de estas advertencias puede resultar en una colisión y la muerte o lesiones personales graves.

Información de contacto de SiriusXM Guardian™ SiriusXM Guardian™/Atención

SiriusXM Guardian™/Atención

Para residentes de EE. UU. visiten: <https://www.driveuconnect.com/siriusxm-guardian.html> o llame al 1-844-796-4827

Los residentes canadienses visitan: <https://www.driveuconnect.ca/en/siriusxm-guardian> o llamar 1-877-324-9091.



¿Qué es SiriusXM Guardian™?

SiriusXM Guardian™ utiliza un dispositivo integrado en el sistema Uconnect instalado en su vehículo, que recibe señales de GPS y se comunica con el servicio de atención al cliente de SiriusXM Guardian™ a través de redes de comunicaciones inalámbricas y fijas dependiendo del tipo de dispositivo en su vehículo, algunos SiriusXM Guardian™ conectados los servicios requieren un LTE operativo (voz/datos) o Red 4G (datos) compatible con su dispositivo.

SiriusXM Guardian™ está disponible sólo en equipos equipados vehículos comprados dentro de los Estados Unidos.

NOTA:

- Ciertos servicios de SiriusXM Guardian™ podrían depender de un dispositivo telemático, una conexión celular, mapas de navegación, datos de y recepción de señal de satélite GPS, que puede limitar la capacidad de llegar a la centro de respuesta o comuníquese con el soporte de emergencia. No todas las funciones de SiriusXM Guardian™ están disponible en todas partes en todo momento, particularmente en áreas remotas o cerradas. Otros factores fuera del control de SiriusXM Guardian™ que puede limitar o impedir el servicio entrega son colinas, estructuras, edificios, túneles, clima, daños al sistema eléctrico o otras partes importantes de su vehículo, red congestión, disturbios civiles, acciones de terceros partidos o el gobierno, fallas en Internet y/o la ubicación física de su vehículo, como en una estructura de estacionamiento subterráneo o debajo de un puente.

NOTA:

- No todas las funciones de SiriusXM Guardian™ están disponibles para todos los modelos.

Otros factores fuera del control de SiriusXM

SiriusXM Guardian™ que puede limitar o impedir la disponibilidad del servicio en colinas, estructuras, edificios, túneles, condiciones climáticas, daños a la red del sistema eléctrico o otras partes importantes de su vehículo, tráfico alto en la red digital, disturbios civiles, acciones de terceros o el gobierno, allas en Internet y/ o la ubicación física de su vehículo, como en una estructura de estacionamiento subterráneo o debajo de un puente.

- No todas las funciones de SiriusXM Guardian™ están disponibles para todos los modelos.

SiriusXM Guardian™ proporciona:

- La capacidad de bloquear/desbloquear de forma remota el arranque del su vehículo desde prácticamente cualquier lugar utilizando la aplicación de la marca del vehículo o su computadora.
- Si está equipado — Envía la funcionalidad Send & Go con el Aplicación de la marca del vehículo. Utilice la marca del vehículo Aplicación para buscar, mapear y enviar fácilmente tus ubicaciones directamente a su Uconnect Navigation.



- La capacidad de localizar su vehículo, cuando olvida donde lo estacionó, usando la función de localización del Vehículo disponible en la App de la marca.

Antes de conducir, familiarícese con el Sistema Uconnect fácil de y con los servicios SiriusXM Servicios conectados.

Los botones de llamada ASSIST y SOS están disponibles en su espejo retrovisor o consola superior.

Si está equipado, el botón ASSIST se ofrece para tener contacto con Asistencia en la carretera, Cuidado del vehículo, Uconnect Care y SiriusXM Guardian™ Atención al cliente. El botón de Llamada SOS le conecta directamente al servicio de atención al cliente de SiriusXM Guardian™ para asistencia en una emergencia.

Activación—si está equipado

Para aprovechar todo el potencial de SiriusXM Guardian™ en su vehículo, debe activar su SiriusXM Guardian™ de la siguiente manera:

1. Presione el icono de aplicaciones en la parte inferior de supantalla táctil en el vehículo.
2. Seleccione el icono Activar servicios de su lista de aplicaciones.
3. Para clientes en los Estados Unidos, seleccione "Atención al cliente" para hablar con un SiriusXM quien activará el servicio en su vehículo o seleccione activar correo electrónico para activarlo en la WEB.

Para clientes en Canadá, ingrese su dirección de correo electrónico para activar los servicios en su vehículo.

Período de prueba incluido para vehículos nuevos

Su nuevo vehículo puede incluir con una versión de prueba gratis incluida en el sistema SiriusXM Guardian™ conectado que da inicio a partir de la fecha de compra del vehículo.

Para comenzar con su versión de prueba, inscribese en SiriusXM Guardian™.

NOTA:

- La prueba incluida se aplica solo a vehículos nuevos.

Características y paquetes

Después del período de prueba, debe comprar un suscripción para continuar con sus servicios llamando a un Agente de atención al cliente de SiriusXM Guardian™.



Como comenzar con los servicios de conexión

Descargue la aplicación de la marca que corresponda a su vehículo



Una vez que haya activado sus servicios, estará a pocos pasos de estar conectado a ellos

- Descargue la aplicación Vehicle Branded en su dispositivo móvil.
- Utilice el nombre de usuario y la contraseña de su cuenta de propietario para abra la aplicación y luego configure un PIN.



Usando su sitio de propietarios

Sitio web de su propietario <https://www.mopar.com/en-us.html> (residentes de EE. UU.), www.mopar.ca (residentes canadienses) ofreceusted con toda la información que necesita, todo en uno lugar.

Usted puede rastrear su historial de servicio, encontrar accesorios recomendados, ver videos sobre las características de su vehículo, y fácilmente acceder a sus manuales. También es donde puedes administrar su cuenta de SiriusXM Guardian™.

Esta sección lo familiarizará con la clave elementos del sitio web que le ayudarán a obtener la información más importante de los servicios conectado de su sistema SiriusXM Guardian™ conectado.

Para clientes en los Estados Unidos, presione el botón Sign In/Registrarse botón e ingrese su dirección de correo electrónico y contraseña.

Para clientes en Canadá, presione Mi vehículo botón. Seleccione de "Table-ro", "Estado del vehículo

Informe" y "Retiros". El sitio web entonces solicitarle que inicie sesión con su dirección de correo electrónico y clave.

Editar/Editar perfil:

Para administrar los detalles de su SiriusXM cuenta de Guardian™, como su información de contacto, contraseña y PIN de SiriusXM Guardian™, haga clic en el botón Editar/Editar perfil para acceder los detalles de su cuenta.

Estado de los servicios conectados:

Esta declaración indicará su SiriusXM Vehículoequipado con Guardian™.

Comandos Remotos:

Para vehículos con SiriusXM Guardian™ activo suscripción, presiona uno de estos íconos e ingresasu PIN de seguridad de SiriusXM Guardian™ de cuatro dígitos para iniciar de forma remota (si está equipado), bloquear/desbloquear puertas o hacer sonar la bocina y encender las luces.

Edición de Notificaciones Personales

Las notificaciones son un elemento importante de sucuenta de SiriusXM Guardian™. Por ejemplo, cualquier vez que utiliza sus servicios remotos (como Desbloqueo remoto de puertas), puede optar por recibir unmensaje de texto, notificación automática y/o correo electrónico a avisarle del evento. Para configurar las notificaciones, siga estas instrucciones.

1. Inicie sesión en su cuenta de propietario en <https://www.mopar.com/en-us.html> (residentes de EE. UU.) y seleccione "Tablero", o www.mopar.ca (residentes canadienses), seleccione "Mi vehículo" y luego "Tablero".
2. Haga clic en el botón Editar/Editar perfil.
3. Una vez allí, seleccione "SiriusXM Guardian™" donde puede editar las preferencias de notificación.
4. Puedes introducir un teléfono móvil y/o email dirección para notificarte, y puedes personalizar los tipos de mensajes.

Uso de SiriusXM Guardian™

Llamadas SOS — Si está equipado

¡ADVERTENCIA!

Algunos servicios conectados de SiriusXM Guardian™, incluyendo llamada SOS y asistencia en carreteraLlamar, NO funcionará sin una conexión de redcompatible con su dispositivo.

Acceso a los servicios de emergencia con solo presionar un botón

Estado de Línea central	Descripción
Off	Sin llamada activa
Verde	Llamada activa en progreso
Rojo	Error del sistema

Características de asistencia SiriusXM Guardian en el vehículo

Con SiriusXM Guardian™, su vehículo tiene aracterísticas de asistencia a bordo ubicadas en elespejo retrovisor o consola superior diseñada para mejorar su experiencia de conducción si alguna vez debe necesitan ayuda o apoyo.



Descripción

SOS Call ofrece una manera conveniente de ponerse en contacto con un agente de atención al cliente de SiriusXM Guardian™ en caso de emergencia. Cuando el conexión entre el vehículo y el agente vivose hace, su vehículo transmitirá automáticamente Información sobre la ubicación.

En el caso de un menor colisión, médica o cualquier otra emergencia, presione el botón SOS para conectarse a un centro de llamadas agente que puede enviar asistencia de emergencia a su ubicación del vehículo.

NOTA:

- Ciertos servicios conectados de SiriusXM Guardian™ dependen de un sistema operativo Uconnect, disponibilidad de la red celular que es compatible con el dispositivo de su vehículo, y disponibilidad de red GPS. No todas las características de SiriusXM Guardian™ están disponibles en todas partes en todo momento, particularmente en áreas remotas o cerradas.

Cómo funciona

1. Pulse el botón de llamada SOS; la luz indicadora se volverá verde indicando que se ha realizado una llamada.

NOTA:

- En caso de que el botón de llamada SOS se active involuntariamente, hay un retraso de 10 segundos antes se realiza la llamada SOS. El sistema avisa verbalmente que una llamada está a punto de ser hecha. Para cancelar la conexión de la llamada SOS, presione el botón de llamada SOS en el retrovisorespejo o consola de techo o presione el Botón Cancelar en la pantalla táctil dentro de 10 segundos.
- Durante una llamada SOS, el dispositivo seleccionado con el teléfono Bluetooth® teléfono está desconectado por lo que la llamada o salientes pasarán por su teléfono móvil dispositivo y el sistema de manos libres que no está disponible debido a la llamada SOS.

2. Una vez realizada la conexión entre el vehículo y un agente de atención al cliente de SiriusXM Guardian™, el agente permanecerá en la línea con usted.

NOTA:

- Las llamadas entre los ocupantes del vehículo y el El centro de atención al cliente de SiriusXM Guardian™ puede estar registrados o monitoreados para asegurar propósitos de calidad. A través de su inscripción y uso de los servicios conectados de SiriusXM Guardian™, usted da su consentimiento para ser grabado.



Limitaciones del sistema de llamadas SOS

Los vehículos que han sido comprados en los EE.UU. y que viajar a México y Canadá puede tener servicios limitados. En particular, las respuestas a llamadas SOS u otros servicios de emergencia pueden estar no disponible o ser muy limitados. Vehículos comprados fuera de los Estados Unidos y Canadá no pueden para recibir servicios SiriusXM Guardian™.

Si el sistema de Llamada SOS detecta un mal funcionamiento, cualquier de lo siguiente puede ocurrir en el momento en que se detecta un mal funcionamiento:

- La luz estará continuamente iluminada en rojo.
- La pantalla mostrará el siguiente mensaje "El teléfono del vehículo requiere servicio. Por favor contactar su distribuidor."

Un mensaje de audio en el vehículo indicará "Teléfono del vehículo requiere servicio". Por favor, póngase en contacto con su distribuidor."

Aún y cuando el sistema de llamada SOS es completamente funcional, factores fuera del control del fabricante pueden impedir o detener el funcionamiento del sistema de llamada SOS. Éstos incluyen, pero no se limitan a, los siguientes factores:

- La llave de contacto está en la posición OFF.
- Los sistemas eléctricos del vehículo no están intactos.
- La batería del vehículo pierde energía o se desconecta durante un accidente de vehículo.
- El software y/o hardware del sistema de llamadas SOS se daña durante un accidente de vehículo.
- La Cobertura LTE (voz/datos) o 4G (datos) y/o las señales de GPS no están disponibles o están obstruidas.
- Congestión de la red.
- Condiciones meteorológicas.
- Edificios, estructuras, terreno geográfico o túneles.

Si su vehículo pierde energía de la batería por cualquier motivo (incluso durante o después de un accidente), el sistema de llamadas SOS, entre otros sistemas del vehículo, no funcionará.

Requisitos

- Esta función está disponible solo en vehículos vendidos en Estados Unidos o Canadá.
- El vehículo debe estar debidamente equipado con los servicios SiriusXM Guardian™. Además de contar con su registro con SiriusXM Guardian™ y tener una suscripción activa que incluye la característica aplicable.
- El vehículo debe tener un LTE operativo (voz/datos) o conexión de red 4G (datos) compatible con su dispositivo.
- El vehículo debe estar encendido en ON/RUN o ACC con su sistema eléctrico funcionando correctamente.



¡ADVERTENCIA!

- Nunca coloque nada sobre o cerca de la antena del vehículo ya que la recepción de las antenas LTE (voz/datos) y/o 4G (datos) y/o GPS antenas podría obstruirse y/o cancelar las señales en llamadas de emergencia.
- No instale ningún equipo eléctrico externo al sistema eléctrico del vehículo. Este puede evitar que su vehículo envíe las señales para iniciar una llamada de emergencia. Para evitar interferencia que puede causar la llamada SOS sistema falle, nunca agregue equipos de mercado secundario (por ejemplo, radio móvil bidireccional, radio Banda Civil, registradores de datos, etc.) al sistema eléctrico de su vehículo o que modifique su antena. **SI SU VEHÍCULO PIERDE POTENCIA POR CUALQUIER MOTIVO (INCLUYENDO DURANTE O DESPUÉS DE UN ACCIDENTE), NI EL VEHÍCULO NI LAS APLICACIONES DE MARCA NI SIRIUSXM GUARDIAN™ DE LOS SERVICIOS CONECTADOS FUNCIONARÁN.**
- El controlador de sujeción de ocupantes (ORC) activa la luz de advertencia de la bolsa de aire en el panel de instrumento si hay un mal funcionamiento en cualquier parte del sistema de bolsa de aire. Si la bolsa de aire Si la luz de advertencia está iluminada de la bolsa de aire está iluminada, es posible que el sistema no esté funcionando correctamente y es posible que el sistema de llamada SOS no pueda enviar una señal al centro de atención de SiriusXM Guardian™. Si la luz de advertencia de la bolsa de aire está iluminada, acuda con su vehículo al área de servicio de su distribuidor autorizado inmediatamente.
- Ignorar la luz del espejo retrovisor podría significar no tener servicios de llamada SOS si se requiere.
- Si la luz del espejo retrovisor está iluminada, haga que un distribuidor autorizado revise el SOS de forma inmediata.
- Si alguien en el vehículo pudiera estar en peligro (por ejemplo, fuego o humo es visible, camino peligroso condiciones o ubicación), no espere la voz contacto de un agente de atención de SiriusXM Guardian™
- Todos los ocupantes deben salir del vehículo inmediatamente y trasladarse a un lugar seguro.
- No realizar el mantenimiento programado y la inspección regular de su vehículo puede provocar daños al vehículo, accidentes o lesiones.

SOS automático, si está equipado

El sistema SOS es un servicio de seguridad manos libres que puede conectarlo de inmediato con ayuda en caso de que se desplieguen las bolsas de aire de su vehículo. Después de un accidente, un agente en vivo se comunicará con usted a través del Sistema Uconnect y alertará a los servicios de emergencia.

NOTA:

- Una suscripción activa a SiriusXM Guardian™ es necesaria para que funcione esta función.

Después de un choque en el que se despliegan las bolsas de aire:

1. El SOS automático iniciará una llamada con un agente telefónico.
2. Un agente recibirá la llamada y confirmará la ubicación de la emergencia.



3. Si es necesario, el agente solicitará la asistencia de los servicios de emergencia.
4. Los primeros en responder llegarán al evento. El agente permanecerá en la llamada hasta la llegada de los servicios de emergencia.

NOTA:

- Los agentes están disponibles las 24 horas del día, los 7 días de la semana para ayudarlo en la caso de una emergencia.
- En su nombre, los agentes pueden notificar a la familia sobre la situación

Los agentes pueden informar a los socorristas de la situación antes de que lleguen a la escena.

En caso de que los ocupantes del vehículo no puedan hablar, los servicios de emergencia serán enviados basado en las últimas coordenadas GPS conocidas.

Los servicios conectados de SiriusXM Guardian™ dependen de la telemática operativa del dispositivo, una conexión celular, mapa de navegación datos y recepción de satélite GPS, que puede limitar la capacidad de llegar al centro de respuesta o llegar al soporte de emergencia.

Condiciones de servicio de Uconnect y SiriusXM Se aplica el acuerdo de suscripción de Guardian™.

Ver términos de servicios para el servicio completo limitado.

Comandos Remotos

En la pantalla de comandos remotos, tiene acceso a varias características del vehículo que se pueden controlar de forma remota desde su dispositivo móvil. Estas características incluyen bloqueo/desbloqueo, control remoto arrancar y activar la bocina y las luces del vehículo.

Bloquear	Pulse este botón para bloquear su vehículo
Arranque del vehículo	Pulse este botón para arranque su vehículo
Claxon y luces	Presione este botón para tocar la bocina y activa tus luces
Liberar	Pulse este botón para desbloquee su vehículo
Cancelar arranque del vehículo	Pulse este botón para cancelar el inicio remoto

Los comandos remotos le permite enviar una solicitud a su vehículo de una de estas tres maneras:

- En cualquier lugar usando su dispositivo móvil y la App
- Desde su computadora en el Sitio del Propietario (no disponible en todas las funciones)



- Cómo ponerse en contacto con el servicio de atención al cliente de SiriusXM Guardian™
- (no disponible en todas las funciones)

Usando un comando remoto a través de tu dispositivo móvil y la aplicación de la marca del vehículo.

1. Presione el icono de comando remoto deseado en su dispositivo móvil.
2. Aparecerá una pantalla emergente que le pedirá su PIN de seguridad de SiriusXM Guardian™ (este es el mismo código de cuatro dígitos establecido cuando usted activó su SiriusXM Guardian™ conectado servicios). Ingrese a SiriusXM Guardian™ PIN de seguridad en el teclado.
3. Puede tomar 30 segundos o más para el comando para pasar a su vehículo.
4. Un mensaje le informará si el comando fue recibido por su vehículo.

Uso de un comando remoto a través del sitio del propietario

1. Inicie sesión en su sitio del propietario utilizando el nombre de usuario y contraseña que utilizó cuando activó su SiriusXM Guardian™ servicios conectados en su vehículo.

NOTA:

- Si olvidó su nombre de usuario o contraseña, consulte los enlaces proporcionados en el sitio web ayudarlo a recuperarlos.
2. Si tienes más de un vehículo registrado en su Sitio del Propietario, seleccione el vehículo que desea enviar el comando haciendo clic en su imagen a lo largo de la parte superior.
 3. En su tablero, verá control remoto comandos y pulse el icono deseado para activar esa característica.
 4. Luego se le pedirá que ingrese su PIN de seguridad "SiriusXM Guardian™ (este es el mismo código de cuatro dígitos establecido cuando activó sus servicios SiriusXM Guardian™). Ingrese su PIN de Seguridad SiriusXM Guardian™.
 5. Aparecerá un mensaje en la pantalla para permitirle para saber si el comando fue recibido por su vehículo.

Cómo ponerse en contacto con el servicio de atención al cliente de SiriusXM Guardian™ (por ejemplo, en caso de bloqueo accidental):

1. Comuníquese con Atención al cliente de SiriusXM Guardian™ si no puede bloquear su vehículo a través la aplicación de la marca o del vehículo transmisor de su vehículo.
2. Por razones de seguridad, el agente de SiriusXM Guardian™ verificará su identidad solicitando su número de cuatro dígitos (PIN de seguridad de SiriusXM Guardian™).



3. Después de proporcionar su PIN de seguridad SiriusXM Guardian™, puede pedirles que realicen un mando a distancia.

NOTA:

- Cualquier persona con acceso a su PIN puede solicitar Bloqueo/desbloqueo remoto de puertas. Es su responsabilidad proteger su PIN adecuadamente.

Bloqueo/desbloqueo remoto de puertas**Descripción**

La función de bloqueo/desbloqueo remoto de puertas proporciona usted la capacidad de bloquear o desbloquear la puerta de su vehículo sin las llaves y desde prácticamente cualquier distancia.

Condiciones del vehículo de trabajo

- El vehículo debe estar en ESTACIONAMIENTO o parado.
- El vehículo debe estar en un área abierta con celda torre de recepción.
- Su dispositivo móvil debe tener un celular o conexión. Wi-Fi

Requisitos

- El vehículo debe estar debidamente equipado con SiriusXMGuardián™.
- El vehículo debe tener un sistema de datos LTE operativo (voz/datos) o conexión de red 4G (datos). Si usa la aplicación de la marca de vehículo para manejar su vehículo,
- su dispositivo debe ser compatible y ser conectado a un LTE operable (voz/datos) o con conexión de red 4G de datos.
- El vehículo debe estar registrado con SiriusXM Guardian™ y tiene una suscripción activa que incluye la característica aplicable.
- Se requiere un ciclo de encendido para algunos comandos, como arranque remoto del vehículo y Bloqueo/desbloqueo remoto de puertas seguido de la activación de bocinas y luces.
- Su solicitud de bloqueo/desbloqueo remoto de puertas no ser procesado si el vehículo está en movimiento, el encendido tecla está en ON o durante una llamada de emergencia.

NOTA:

- Todos los demás servicios remotos deben realizarse a través del Sitio del Propietario o a través de la App de la Marca del Vehículo en su dispositivo compatible.



Arranque remoto del vehículo

Descripción

La función de inicio remoto del vehículo le proporciona la capacidad de arrancar el motor de su vehículo sin las llaves y desde prácticamente cualquier distancia. Una vez iniciado, los controles de clima predeterminados en su vehículo puede calentar o enfriar el interior. También puede enviar un comando para apagar un motor que ha sido arrancado usando Remote Vehicle Comienzo. Pasados 15 minutos, si no has entrado su vehículo con la llave, el motor se apagará automáticamente.

Esta función remota requiere que su vehículo esté equipado con un arranque remoto instalado de fábrica sistema.

Puede configurar notificaciones automáticas cada vez que un se envía un comando para activar o cancelar Remoto Comienzo.

Condiciones del vehículo de trabajo

- El vehículo debe estar apagado o en modo ACC.
- El vehículo ha arrancado con el llavero dentro de los últimos 14 días.
- El vehículo debe estar en ESTACIONAMIENTO o parado.
- El sistema de seguridad del vehículo ha sido armado y no activado desde el último arranque del vehículo.
- Las puertas, el capó y la cajuela/compuerta levadiza están cerradas.
- La luz de control del motor del vehículo debe estar apagada.
- El vehículo debe tener al menos un cuarto de tanque de combustible, junto con el aceite y la energía de la batería.
- Las luces de emergencia del vehículo deben estar apagadas.
- Si está equipado, el vehículo debe tener una transmisión automática.
- El vehículo debe estar en un área abierta con celda o con una torre de recepción cercana.
- Su dispositivo móvil debe tener un celular o conexión Wi-Fi.
- Si se ha presionado el botón de pánico, el
- el vehículo debe arrancarse al menos una vez después
- alarmando el sistema.

NOTA:

- Los agentes de atención al cliente de SiriusXM Guardian™
- no están autorizados para el arranque remoto del vehículo
- servicios. Comuníquese con el equipo de atención de Uconnect para
- asistencia.



Claxón y luces a distancia

Descripción

Es fácil localizar un vehículo en un lugar oscuro, lleno de gente o zona de aparcamiento ruidosa activando la bocina y luces. También puede ayudar si necesita llamar la atención a su vehículo por cualquier motivo. Si lo desea, puede configurar notificaciones automáticas cadavez que se envía un comando para encender la bocina y luces.

Condiciones del vehículo de trabajo

- El vehículo debe estar en ESTACIONAMIENTO o parado.
- El vehículo debe estar en un área abierta con celda torre de recepción.
- Su dispositivo móvil debe tener un celular o Wi-Fi conexión.

NOTA:

- La función de bocina y luces remotas está diseñada para llamar la atención evidentemente. Por favor, tenga en cuenta la entorno al utilizar esta función. Usted está responsable del cumplimiento de las leyes locales, normas
- y ordenanzas en la ubicación de su vehículo cuando se utiliza la bocina y las luces remotas.

Asistencia (si está equipado)

Descripción

Vehículos equipados con SiriusXM Guardian™ la función de servicios conectados puede contener un ASSIST

botón en el vehículo. Una vez que su SiriusXM Los servicios conectados de Guardian™ han sido activado, el botón ASSIST puede conectarse directamente al centro de atención al cliente (si equipado). Se le dirigirá a uno de los siguientes cuatro servicios:

Asistencia en la carretera: si se pincha una llanta o necesita un remolque, estará conectado con alguien que puede ayudar en cualquier momento.

Servicios conectados

Comuníquese con el centro de atención al cliente SiriusXM para activar sus servicios, renuévelos después de que termine su prueba, para soporte en el vehículo para su SiriusXM Servicios conectados de Guardian™ o ayuda respondiendo cualquier pregunta general sobre sus servicios conectados.

Uconnect Care

Asistencia en el vehículo para todas las características del sistema Uconnect no conectado, como conexiones de radio y Bluetooth®.



Cuidado del vehículo — Soporte total para su vehículo.

Asistencia en el vehículo SiriusXM Guardian™

Características: si está equipado

Con SiriusXM Guardian™, su vehículo tiene características de asistencia a bordo ubicadas en el espejo retrovisor o consola superior diseñada para mejorar su experiencia de conducción si alguna vez debe necesitan ayuda o apoyo.

Cómo funciona

Simplemente presione el botón ASSIST en el vehículo y se le presentarán sus opciones ASSIST en la pantalla táctil Haga su selección presionando la pantalla táctil.

Requisitos

Esta característica está disponible solo en vehículos vendidos en Estados Unidos y Canadá.

El vehículo debe estar debidamente equipado con Servicios conectados de SiriusXM Guardian™.

El vehículo debe tener un LTE operativo (voz/datos) o conexión de red 4G (datos).

El vehículo debe estar registrado con SiriusXMGuardian™ y tiene una suscripción activa que incluye la característica aplicable.

El vehículo debe estar encendido en ON/RUN o ACC Posición (accesorio) con un funcionamiento correcto sistema eléctrico.

Descargos de responsabilidad

Si se proporciona una llamada de asistencia en la carretera a su vehículo, usted acepta ser responsable de cualquier costo adicionales del servicio de asistencia en carretera que puede incurrir.

Para proporcionar SiriusXMGuardian™ a usted, podemos grabar y monitorear sus conversaciones con llamada de asistencia en carretera, cuidado del vehículo, Atención al cliente Uconnect, o Atención al cliente de SiriusXM Guardian™, si tales conversaciones se inician a través de los servicios conectados de SiriusXM Guardian™ en su vehículo, o a través de un teléfono fijo o dispositivo móvil, y puede compartir la información obtenida a través de tal registro y seguimiento de acuerdo con los requisitos reglamentarios.

Enviar y continuar (si está equipado)

Descripción

La función Send & Go le permite buscar un destino en su dispositivo móvil y luego envíe la ruta al sistema de navegación de su vehículo.



Cómo funciona

1. Hay varias formas de encontrar un destino. Después de seleccionar la pestaña Ubicación en la parte inferior de la App, navegue a través de una de las categorías proporcionadas, o escriba el nombre o palabra clave en el cuadro de búsqueda. Tú también puedes seleccionar categorías como "Favoritos" o "Lista de contactos".
2. Seleccione su destino de la lista que aparece La información de ubicación será entonces que se muestra en el mapa.

Desde esta pantalla, podrá:

- Ver la ubicación en un mapa.
 - Ver la distancia desde su ubicación actual.
 - Enviar el destino al vehículo
 - (Send & Go).
3. Enviar el destino al Navegador de Uconnect en su vehículo. También puedes llamar el destino pulsando el botón Llamar.
 4. Confirme su destino en el vehículo a través de una notificación o en el sistema de Navegación.

Requisitos

El vehículo debe tener un LTE operativo (voz/datos) o conexión de red 4G (datos) compatible con tu dispositivo.

El vehículo debe tener una suscripción activa que incluye la característica aplicable.

Buscador de vehículos

Descripción

La función Buscador de vehículos le permite encontrar el ubicación de su vehículo.

También puede hacer sonar la bocina y encender las luces para hacer que encontrar su vehículo sea aún más fácil.

Cómo funciona

Seleccione la función Buscador de vehículos dentro de la Aplicación de la marca del vehículo y seleccione la pestaña Ubicación en la parte inferior de la aplicación. Luego, presiona el ícono del vehículo para encontrar su vehículo.

Requisitos

El vehículo debe estar debidamente equipado con Sistema Uconnect.

El vehículo debe tener un LTE operativo (voz/datos) o conexión de red 4G (datos) compatible su tu dispositivo.

El vehículo debe tener una suscripción activa que incluye la característica aplicable.



La ignición del vehículo debe estar encendida dentro de 14 días.

Punto de acceso Wi-Fi 4G, si está equipado

Descripción

4G Wi-Fi Hotspot es un servicio en el vehículo que conecta su dispositivo a un LTE (voz/datos) o 4G (datos) que está lista para ir donde quiera que esté.

Después de haber hecho su compra, encienda su Wi-Fi del dispositivo y conecte sus dispositivos.

- Permite que todos sus pasajeros estén simultáneamente conectados a la red.
- Conecte varios dispositivos a la vez.
- Cualquier dispositivo habilitado para Wi-Fi, como una computadora portátil o cualquier otro medio habilitado para portátiles, puede conectarse a través de su red privada en el vehículo.
- Una conexión segura de alta velocidad le permite a cualquiera en su red privada, acceder a la Web: ideal para trabajar y relajarse.

¡ADVERTENCIA!

El conductor NUNCA debe usar el Wi-Fi 4G mientras conduce el vehículo mientras lo hace puede provocar un accidente con lesiones graves o la muerte

Cree un punto de acceso Wi-Fi 4G para usar en su vehículo

Cómo funciona

La función de punto de acceso Wi-Fi 4G proporciona puntos de acceso a Internet a los pasajeros del vehículo con Internet, usando el radio como punto de acceso.

El punto de acceso será permitir dispositivos Wi-Fi habilitados en el vehículo (como una computadora portátil o cualquier otro medio habilitado para dispositivo portátiles) para conectarse de forma inalámbrica a Internet.



Uconnect ofrece una prueba gratuita de 3 meses período que incluye 1 GB de datos totales. La prueba puede activarse en cualquier momento dentro del primer año de vida del vehículo.

Use una de estas tres formas de comprar una suscripción al punto de acceso Wi-Fi 4G:

1. Desde la pantalla táctil de su vehículo, seleccione la Aplicación 4G Wi-Fi Hotspot y presione Cómo

Botón de compra y siga las instrucciones.

2. Inicie sesión en su sitio del propietario y haga clic en el enlace para el portal de AT&T para configurarlo.

3. Para clientes existentes de Autos Conectados: Presione el botón ASSIST para ser enrutado a un agente de atención al cliente AT&T.



Una vez que compre el punto de acceso Wi-Fi 4G, puede cambiar su nombre y la contraseña seleccionando en la Aplicación Wi-Fi Hotspot y presionando Configurar Wi-Fi, botón de punto de acceso. También puede ver los dispositivos conectados desde la pantalla de la aplicación presionando el botón Ver dispositivos conectados.

NOTA:

- No se requiere una suscripción a SiriusXM Guardian™ para comprar y usar el punto de acceso Wi-Fi 4G.

¡ADVERTENCIA!

Conduzca siempre de forma segura con las manos en el volante y obedezca todas las leyes aplicables. Es su responsabilidad y asumir todos los riesgos relacionados con el uso de las funciones y aplicaciones en este vehículo. Solo use las características y aplicaciones de este vehículo cuando es seguro hacerlo. El incumplimiento puede resultar en un accidente que involucre lesiones graves o la muerte.

Asistencia para vehículos robados si está equipado**Descripción**

En caso de robo su vehículo, un agente de atención al cliente SiriusXM Guardian™ puede trabajar con la policía para localizar el vehículo robado y ayudar recuperarlo.

Cómo funciona

1. Si le roban su vehículo, comuníquese con las autoridades correspondientes tan pronto como sea posible a fin de presentar una denuncia de vehículo robado.
2. A continuación, comuníquese con el agente de atención a clientes de SiriusXM Guardian™ para informarle de que su vehículo ha sido robado. El agente de atención al cliente de SiriusXM Guardian™ le pedirá el número de informe de vehículo robado (emitido por la policía local). Si usted ha descargado la App con marca del vehículo, puede presionar el botón de menú Configuración en su dispositivo, seleccione "Ayuda", y luego seleccione "Atención al cliente de SiriusXM Guardian™" para hacer la llamada.
3. Atención al cliente de SiriusXM Guardian™ autenticará que usted es el propietario del vehículo y se podrá en contacto con la oficina de policía donde usted presentó el reporte de vehículo robado.
4. El servicio de atención al cliente de SiriusXM Guardian™ trabajará con la policía local para localizar el vehículo. Serás contactado por la policía si su vehículo es recuperado. Usted debe notificar a su compañía de seguros la situación mientras transcurre el proceso de investigación.



Requerimientos

- El vehículo debe estar debidamente equipado con Sistema Uconnect.
- El vehículo debe tener un LTE operativo (voz/datos) o conexión de red 4G (datos) compatible con tu dispositivo.
- El vehículo debe estar registrado con SiriusXM Guardian™ y tiene una suscripción activa que incluye la característica aplicable.

NOTA:

- No todas las funciones de SiriusXM Guardian™ son disponible en todas partes en todo momento, particularmente en áreas remotas o cerradas.

Informe mensual del estado del vehículo (Si está equipado)

Descripción

El informe mensual del estado del vehículo es un servicio Uconnect a través del cual se brinda un resumen del rendimiento de los sistemas más importantes de su vehículo y será enviado a usted cada mes para que pueda estar al tanto de las necesidades de mantenimiento de su vehículo. Esto se proporciona como una conveniencia para usted y no sustituye para el mantenimiento regular de su vehículo.

Con el fin de informar del estado mecánico de su vehículo, el sistema Uconnect puede recopilar y transmitir datos del vehículo a SiriusXM Guardian™ y el fabricante, tal como desempeño y condiciones mecánicas, la ubicación del vehículo y otra información.

Esta recopilación y transmisión de datos comienza cuando se inscribe en SiriusXM Guardian™ y continuará incluso si cancela su suscripción a SiriusXM Guardian™ a menos que llame a SiriusXM Guardian™ y solicite la desactivación de los Servicios Conectados. Consulte la Política de privacidad de Uconnect para obtener más información.

Ubicada en www.driveuconnect.com/connectedservices/privacy.html (residentes de EE. UU.)

o www.driveuconnect.ca (residentes canadienses).

Para obtener más información sobre la política de privacidad de SiriusXM Guardian™ también consulte [https://siriusxmcvs.com/política de privacidad](https://siriusxmcvs.com/política%20de%20privacidad).

NOTA:

Su vehículo debe estar inscrito con una suscripción activa con Servicios Conectados. Si usted tiene inquietudes acerca de la operación, función o rendimiento de su vehículo, llévelo a un centro distribuidor autorizado. Este informe no reemplaza los programas regulares de Mantenimiento Programado. Verifique en el panel de instrumentos las luces de advertencia y precauciones en su vehículo para obtener la información más precisa sobre el estado del vehículo.



Alerta de la condición actual de su vehículo (Si está equipado)

Descripción

Su vehículo le enviará una alerta por correo electrónico si detecta un problema con uno de los sistemas clave de su vehículo.

NOTA:

- Los correos electrónicos de Alerta de estado del vehículo requieren que se registrey activar servicios. Durante este proceso ustedse le pedirá que proporcione una dirección de correo electrónico a la que se enviarán informes.

Notificaciones en el vehículo, si está equipado

Descripción

Su vehículo le enviará notificaciones para recordarle a usted cuando los servicios de mantenimiento son necesarios, o para avisarle de otra información importante, como recordar avisos de cuando recibe una notificación a través desu pantalla táctil, presione OK para descartar lamensaje, o presione Call Care para hablar con un Agente de atención al cliente de SiriusXM Guardian™.

NOTA:

- Presionando "OK" o el botón X en la pantalla emergente descartará o cerrará la ventana emergente, y en el vehículo aparecerá el buzón de mensajes. En el buzón, usted puede reabrir mensajes o eliminarlos.

Habilidad de Amazon Alexa: si está equipado

Disfrute de la comodidad de usar su voz para dar indicaciones a su con Amazon Alexa.

Con Amazon Alexa, puede conectarse a su vehículo y acceder de forma remota a servicios clave y características.

Si su vehículo está equipado con navegación Uconnect, puede enviar un destino directamente a tu vehículo usando Alexa.

Si necesitas ayuda, siempre puedes preguntarle a Alexa, o complete una lista de comandos diciendo:

"Alexa, pide ayuda a <brand name> con mi auto".

Estas son algunas de las muchas preguntas que puede hacer

"Alexa, pídele a <marca del vehículo> que encienda mi <vehículo nombre> con su Código de Voz."

"Alexa, pídele a <marca del vehículo> que bloquee mi <vehículonombre> con su Código de Voz."



"Alexa, pídele a <marca del vehículo> que se dirija a 1000 Chrysler Drive, Auburn Hills, Michigan a mi <nombre del vehículo>."

"Alexa, pregúntale a <marca del vehículo> cuál es el combustible nivel de mi <nombre del vehículo>."

Una suscripción activa a SiriusXM Guardian™ es requerida. Para usar Amazon Alexa, primero, regístrese en SiriusXM Guardian™

A continuación, conecte el sistema Uconnect de su vehículo a Amazon Alexa:

1. Descarga la aplicación Amazon Alexa en su dispositivo móvil (Apple® o Android™).
2. Una vez en la aplicación, toque MENÚ y vaya a HABILIDADES.
3. Busque la habilidad <marca del vehículo>, luego toque Habilitar.
4. Pulse GUARDAR CONFIGURACIÓN cuando se le solicite.
5. Vincule la marca del vehículo al <vehiculomarca> Habilidad tocando ENLAZAR CUENTA.
6. Inicie sesión con las credenciales de su cuenta de propietario.

Este será el mismo nombre de usuario y contraseña que usted usó cuando se registró en SiriusXMGuardian™

Habrá ajustes adicionales para confirmar en la siguiente pantalla.

7. AUTORIZAR la cuenta para volver a la Habilidad <marca del vehículo>.

Ahora puede comenzar a usar la habilidad <marca del vehículo> en Alexa!

Asistente de Google, si está equipado

Con el Asistente de Google, puede obtener ayuda y mantener opciones en su coche. El Asistente de Google está disponible en todos sus dispositivos, incluidos los teléfonos Android™, dispositivos iPhone® o altavoces activados por voz, como Página principal de Google. Si necesitas ayuda, pregunta a Google

para obtener ayuda, o para una lista completa de comandos por diciendo: "Ok Google, pide ayuda a <brand name> con mi coche.

Aquí hay algunos ejemplos de comandos:

"Ok Google, pídele a <marca del vehículo> que inicie mi <nombre del vehículo> con su código de voz".

"Ok Google, pídele a <marca del vehículo> que bloquee mi <nombre del vehículo> con su código de voz".

"Ok Google, pídele a <marca del vehículo> que envíe 1000 Chrysler Drive, Auburn Hills, Michigan a mi <nombre del vehículo>."



"Ok Google, pregúntale a <marca del vehículo> cuál es la nivel de combustible de mi <nombre del vehículo>."

Para vincular su cuenta de Uconnect con Google Asistente, sigue estos pasos:

1. Descarga e instala el asistente de Google aplicación en su teléfono inteligente desde la aplicación

Store® o Google Play.

2. Después de la instalación, inicie sesión en el Asistente de Google aplicación con su ID de Gmail. Verifica su cuenta pulsando el icono en la parte superior derecha esquina.

3. Presione el botón Descubrir en la parte inferior izquierda esquina de la pantalla. Introduce el nombre de la marca del vehículo.

4. Aparecerá un mensaje para vincular su cuenta Uconnecta. Presiona "Vincular Uconnect a Google".

5. Presione "Iniciar sesión" e ingrese la dirección de correo electrónico y la contraseña que creó cuando activó SiriusXM Guardian™. Habrá ajustes adicionales de configuración para confirmar en la siguiente pantalla.

6. Por último, presione "Autorizar" para completar el proceso de vinculación.

Ahora, puedes pedirle al Asistente de Google que te ayude:

Arranque el motor de forma remota o cancele el arranque.

Envíe una ubicación al sistema de navegación Uconnect integrado a la de su vehículo.

Monitoree los puntos clave del del vehículo, como la presión de los neumáticos, el nivel de combustible y la vida del aceite.

¡Y más!

Alertas de Family Drive(Si está equipado)

Descripción

Family Drive Alerts ayuda a promover una conducción más segura y darle tranquilidad cuando sus seres queridos están

en el camino. Puede establecer límites de control de la velocidad de conducción y señale la velocidad de su vehículo.

ubicación en cualquier momento, en cualquier lugar. Usa la App de marca del vehículo para configurar alertas:

Alerta de control de distancia

Reciba una notificación en el momento en que su vehículo es conducido fuera o dentro de una zona geográfica límite que establezca.



Alerta de alejamiento

Reciba una notificación cuando su auto esté siendo conducido fuera del horario establecido.

Alerta de velocidad

Recibe una notificación cada vez que tu coche excede el límite de velocidad que usted estableció.

Alerta de valet

Reciba una notificación si su vehículo está conducido fuera de un radio de 400 metros de la zona del valet parking

Integración con reloj inteligente, si está equipado

Descripción

La integración de SmartWatch sincroniza la marca del vehículo Aplicación directamente en su reloj Apple® o Android™.

Para empezar, sigue estos pasos:

1. Descargue la App marca del vehiculo desde el App Store® o Google Play.
2. Inicie sesión en la aplicación desde su teléfono inteligente usando el nombre de usuario y la contraseña que creó cuando configuró su tu cuenta.
3. Asegúrese de que su reloj y teléfono inteligente estén conectado a través de Bluetooth®.
4. La aplicación de la marca del vehículo debe aparecer en su reloj inteligente.

Una vez descargada la aplicación en su SmartWatch, puedes disfrutar de estas características:

Bloquee o desbloquee su vehículo tocando el botón de bloqueo remoto en la aplicación e ingresando su PIN de Seguridad.

Arranque o parada remota de su vehículo.

Ver estadísticas importantes del vehículo, como el nivel de combustible, ubicación del vehículo, advertencia de presión de los neumáticos y más.

Administrar mi cuenta IRIUSXM GUARDIAN™

Para administrar su cuenta de SiriusXM Guardian™, presione el botón ASSIST en su vehículo, o llame a la línea de Atención al cliente de SiriusXM Guardian™.



Preguntas frecuentes del servicio SOS (SI ESTÁ EQUIPADO)

1. ¿Qué sucede si presiono accidentalmente el botón de llamada SOS en el espejo o en la consola del techo? Tiene 10 segundos después de presionar el botón de llamada SOS para cancelar la llamada. Para cancelar la llamada, vuelva a presionar el botón Llamada SOS o presione el botón Cancelar en la pantalla táctil del vehículo.
2. ¿Qué tipo de información se envía cuando uso el botón de Llamada SOS desde mi vehículo? Cierta información del vehículo, como la marca y el modelo, se transmite junto con la última ubicación GPS conocida.
3. ¿Cuándo podría usar el botón de Llamada SOS? Puede utilizar el botón de llamada SOS para realizar una llamada si usted u otra persona necesita asistencia de emergencia.

SERVICIOS DE APERTURA / CIERRE REMOTO DE PUERTAS-PREGUNTAS FRECUENTES

1. ¿Cuánto tiempo lleva desbloquear o bloquear puertas? Dependiendo de varias condiciones, puede tomar hasta tres minutos o más llevarlo a cabo.
2. ¿Qué es más rápido, mi transmisor o la App de mi vehículo?
Su llavero se bloqueará/desbloqueará más rápidamente, sin embargo su rango es limitado y su aplicación de marca de vehículo es de más utilidad para estas y otras situaciones.
3. ¿Mi vehículo estará seguro si pierdo mi dispositivo?

Las personas a veces pierden sus dispositivos móviles, por lo que se han tomado medidas de seguridad adecuadas en la aplicación de la marca del vehículo. Pidiendo su nombre de usuario, contraseña y el PIN de seguridad de SiriusXM Guardian™

para la activación de Servicios Remotos a través de su dispositivo móvil. es su responsabilidad Protejer sus contraseñas y la clave PIN.

4. ¿Por qué no todos los dispositivos móviles pueden usar la APP de la marca?

La APP de marca del vehículo es compatible con la mayoría de los dispositivos Apple® y sistemas operativos Android™. Las

capacidades de estos dispositivos nos permiten controlar remotamente su vehículo. Otro sistemas operativos pueden ser compatibles en el futuro.

5. ¿Por qué la aplicación Vehicle Branded funciona con lentitud?

La APP de marca se basa en una conexión de red de dispositivo su dispositivo móvil para enviar indicaciones a su vehículo que debe tener una red de conexión LTE operable (voz/datos), 4G (datos) o 5G (datos). Si tu dispositivo o su vehículo está en un área con baja cobertura promedio, puede llevar más tiempo iniciar sesión y enviar indicaciones.

NOTA:

- Se recomienda, al vender su vehículo, o entregando su contrato de arrendamiento, llamar a SiriusXM Guardian™ para solicitar la eliminación de sus datos personales.



SERVICIOS CONECTADOS(PREGUNTAS FRECUENTES)

Para obtener información adicional sobre SiriusXM Guardian™, los suscriptores activos pueden presionar el botón ASSIST (si está equipado) y luego seleccionar SiriusXM Guardian™ Call en la pantalla táctil del vehículo para comunicarse con SiriusXM Guardian™. Su llamada se dirigirá a un agente de SiriusXM Guardian™ o se mantendrá en cola hasta que haya un agente disponible. Si no tiene una suscripción activa, presione el ASSIST y presione el botón Activar en la pantalla táctil para activar los servicios.

SERVICIOS EN CARRETERA, PREGUNTAS FRECUENTES SOBRE ASISTENCIA

1. ¿Cuál es el número de teléfono de Roadside para llamada de asistencia? El número de teléfono es:

EE. UU.: 1-800-521-2779

Canadá: 1-800-363-4869

2. Si estoy suscrito a SiriusXM Guardian™, ¿cubre remolque u otros gastos incurridos al utilizar la asistencia en carretera?

No, sin embargo, su nuevo vehículo puede incluir servicio de llamada de asistencia en carretera.

Servicios Send & Go

Preguntas Frecuentes(Si está equipado)

1. ¿Cuánto tiempo se tarda en enviar la ruta y destino a mi vehículo? Dependiendo de varias condiciones, puede tomar hasta tres minutos para que la solicitud llegue a su vehículo.

2. ¿Puedo cancelar una ruta que envié a mi vehículo?

Sí, una vez que ingrese a su vehículo y encienda el motor, el mensaje emergente que indica que aparecerá una nueva ruta. Hay un botón en la ventana emergente que cancelará la ruta si es seleccionada.

3. ¿Puedo seleccionar una ruta diferente a la más reciente que envié a mi vehículo? Sí, una vez que entrar en el vehículo y arrancar el motor, el mensaje emergente ofrece una opción de "Ubicaciones". Una vez que se selecciona "Ubicaciones", puede elegir de una lista de destinos enviados recientemente.

Localizar de su vehículo

Preguntas frecuentes

1. ¿Alguien más puede localizar mi vehículo? Su vehículo puede ser localizado por cualquier persona que tenga

su PIN y acceso a su cuenta. Es tu responsabilidad de proteger su PIN en consecuencia.



Vea los términos de servicio de los servicios de Uconnect y SiriusXM Guardian™ para obtener más información.

2. ¿Cuánto tiempo toma la activación del claxon y las luces? Dependiendo de varias condiciones, puede tomar tres minutos o más para que la solicitud llegue a su vehículo.
3. ¿Cómo apago la claxon y las luces después de encender. Si está lo suficientemente cerca de la vehículo, puede usar el transmisor para apagar el claxon y luces presionando el botón rojo de pánico

Vehículo Robado, (Si está equipado)

Preguntas frecuentes sobre asistencia (Si esta equipado)

1. ¿Alguien puede localizar mi vehículo?

Para mejorar su privacidad y la privacidad de los demás que utilizan su vehículo, un informe policial de vehículo robado es necesario para activar este servicio. Se debe involucrar a la policía local para que SiriusXM Guardian™ inicie el proceso de localización su vehículo.

También podemos localizar el vehículo en cumplimiento de gubernamentales, sujeto a una orden judicial válida que informe a SiriusXM Guardian™ para hacerlo.

2. ¿Cómo sabré si mi vehículo está recuperado?

Después de proporcionar al centro de atención a clientes de SiriusXM Guardian™ el reporte del vehículo, el agente trabajará junto con las autoridades para tratar de localizar su vehículo. Si su vehículo es recuperado, será contactado por las autoridades.

3. ¿Puede SiriusXM Guardian™ reducir mi seguro?

Algunos proveedores de seguros ofrecen precios más bajos sobre los vehículos equipados con sistemas que puede disuadir el robo de autos. al comprar seguro, asegúrese de informar al seguro de su suscripción a los servicios SiriusXM Guardian™ conectados para averiguar si el proveedor de seguros puede ofrecerle algún beneficio.

NOTA:

- Ni Stellantis ni SiriusXM@Guardian son compañías de seguros ni SiriusXM Guardian™ es un producto de seguro. Usted es responsable de obtener cobertura de seguro para su vehículo y usted mismo.

Comunicación Remota del vehículo

Inicio. Preguntas frecuentes

1. ¿Cuánto tiempo tomaría arrancar de forma remota mi vehículo? Dependiendo de varias condiciones, se tomaría tres minutos en comunicarse con su vehículo.
2. ¿Qué es más rápido, mi transmisor o la APP de la marca?



Su transmisor se iniciará de forma remota su vehículo más rápidamente, sin embargo su rango es limitado. Por ejemplo, cuando estás saliendo del estadio después de un partido, puede utilizar la APP de la marca del vehículo para arrancar a distancia su vehículo y tener el interior cómodo para cuando llegues a él.

3. ¿Mi vehículo estará seguro si pierdo mi conexión inalámbrica?

La gente a veces pierde sus dispositivos de conexión inalámbrica, por lo que las medidas de seguridad han sido diseñadas en la APP para este propósito. Pidiendo su nombre de usuario, contraseña y El PIN de seguridad de SiriusXM Guardian™ se asegura que nadie pueda arrancar su vehículo si encuentran su dispositivo.

4. ¿Alguien puede irse con mi vehículo usando la aplicación?

No. Manejar su vehículo aún requiere las llaves para estar en el vehículo. El arranque remoto simplemente enciende el motor para que se caliente o enfríe el interior antes de llegar.

5. ¿Puedo detener un vehículo que se conduce con el comando cancelar arranque remoto del vehículo?

No. Si el vehículo está en movimiento, el botón de la cancelación remota del vehículo no lo detendrá.

6. ¿Por qué no todos los dispositivos móviles pueden usar el Vehículo?

La aplicación de la marca del vehículo tiene ha sido diseñado para funcionar en la mayoría de los dispositivos con los sistemas operativos Apple® y Android™. Las capacidades de estos dispositivos nos permiten controlar remotamente su vehículo. Otros sistemas operativos pueden ser compatibles con el futuro.

CLaxon y Luces

1. ¿Cuánto tiempo se tarda en activar mi claxon y las luces?

Dependiendo de varias condiciones, puede tomar tres minutos o más para que la solicitud llegue a su vehículo.

2. ¿Qué es más rápido, mi llavero o el vehículo?

Su transmisor hará sonar la el claxon y destellan las luces más rápido; sin embargo, su rango está limitado.

3. ¿Cómo apago el claxon y las luces después de activarse.

Si está lo suficientemente cerca de la vehículo, puede usar el transmisor para apagar el claxon y las luces presionando el botón rojo de Pánico. De lo contrario, la el claxon y las luces remotas continuarán durante un máximo de tres minutos.

4. ¿Por qué no todos los dispositivos móviles pueden usar la APP de marca del vehículo?

La APP de la marca del vehículo ha sido diseñada para funcionar en la mayoría de los dispositivos con los sistemas operativos Apple® y Android™.



Las capacidades de estos dispositivos nos permiten controlar su vehículo de forma remotamente. Otros sistemas operativos podrían ser compatibles con el futuro.

Cuenta de Servicios conectados

Preguntas Frecuentes—Si está equipado

1. ¿Cómo registro mi cuenta en mi SiriusXM Guardian™?

Hay tres formas en las que puedes registre su cuenta SiriusXM Guardian™:

- Pulse el botón ASSIST.
- Haga una una llamada a un agente que pueda ayudarle a registrar tu nueva cuenta.
- Presiona el ícono Activar Servicios en el Menú de la App.
- Seleccione el botón para hablar con un agente, que puede ayudarle a registrar su nueva cuenta.
- Presiona el ícono Activar Servicios en el Menú de Aplicaciones.
- Introduzca su correo electrónico en la pantalla táctil y luego siga las indicaciones del correo electrónico proporcionado.

Recibirás un correo electrónico con un enlace de activación que será bueno para 72 horas. Una vez que haga clic en el enlace de activación, se le pedirá que complete su información y acepte los Términos y Condiciones.

Luego, será dirigido a la página de inicio de SiriusXM Guardian™ para completar su Perfil y la demostración de los servicios remotos.

2. ¿Por qué necesito una dirección de correo electrónico?

Sin una dirección de correo electrónico, los clientes no pueden registrarse para usar el sistema SiriusXM Guardian™. Los clientes necesitan registrarse para que puedan suscribirse para recibir servicios adicionales y crear un PIN de seguridad SiriusXMGuardian™ para las solicitudes de control remoto.

3. ¿Cómo creo una cuenta de seguridad de SiriusXM Guardian™?

Configure su PIN de seguridad SiriusXM Guardian™ durante el proceso de registro.El número PIN de seguridad de SiriusXM Guardian™ será requerido para autenticarlo al acceder su cuenta a través de SiriusXM Guardian™ para realizar cualquier servicio remoto, como Bloqueo/desbloqueo remoto de puertas, claxon y luces o arranque remoto del vehículo.

4. ¿Qué sucede si olvidé mi PIN de seguridad SiriusXM Guardian™?

Si ya has activado los servicios y olvidó su SiriusXM Guardian™PIN de seguridad, puede reestablecerlo seleccionando Edite el perfil en el sitio de su propietario.

5. ¿Cómo actualizo mi dirección de la cuenta de pago SiriusXM Guardian™?

La dirección de su cuenta de pago de SiriusXMGuardian™ se puede actualizar en línea o llamando al Servicio de atención al cliente de SiriusXM Guardian™ desde la opción ASSIST en su vehículo.



Actualización en línea: inicie sesión en su sitio del propietario y seleccione Editar perfil > Cuenta de pago SiriusXM Guardian™.

6. ¿Cómo actualizo mi perfil de SiriusXM Guardian™?

Su nombre, domicilio, número de teléfono, dirección de correo electrónico y el PIN de seguridad de SiriusXM Guardian™ se pueden actualizar en línea en su Sitio del Propietario. Inicie sesión en su sitio del propietario y luego seleccione Editar perfil para editar su información personal. Haz tus ediciones y clic en Guardar.

7. ¿Puedo probar funciones o paquetes antes de comprarlos?

La compra de su nuevo vehículo puede haber venido con un período de prueba incluido para ciertas aplicaciones y servicios.

8. ¿Puedo acceder a todas las aplicaciones y servicios mientras conduzco?

No, algunas aplicaciones y servicios no están disponibles mientras conduce. Por su propia seguridad, no es posible usar algunas de las funciones de la pantalla táctil mientras el vehículo está en movimiento (por ejemplo, el teclado).

9. ¿Qué sucede cuando se acerca la renovación de mi suscripción?

Si agregó una tarjeta de crédito a la información de su cuenta, su suscripción se renovará automáticamente por un plazo de acuerdo con el plan de servicio que haya seleccionado a la tarifa de suscripción vigente en ese momento y en cada fecha de renovación posterior, a menos que cancele su suscripción llamando a SiriusXM. Cuidado Guardian™.

Si no ha agregado una tarjeta de crédito a su cuenta, SiriusXM Guardian™ le enviará un correo electrónico o una carta antes de la fecha de vencimiento para recordarle que su suscripción finalizará pronto.

10. ¿Cómo administro mis preferencias de notificación de SiriusXM Guardian™?

Comuníquese con Atención al cliente de SiriusXM Guardian™ o vaya a su Sitio del propietario y luego actualice sus preferencias en el portal web para clientes de SiriusXM Guardian™.

11. ¿Cómo compro una suscripción?

Comuníquese con Atención al cliente de SiriusXM Guardian™ presionando el botón ASSIST en su espejo retrovisor o consola superior.

12. ¿Cómo actualizo la información de mi tarjeta de crédito?

Inicie sesión en su sitio del propietario y seleccione Editar perfil, luego seleccione Cuenta de pago SiriusXM Guardian™.

13. ¿Cómo puedo saber cuánto tiempo más tengo en mi suscripción?

Comuníquese con Atención al cliente de SiriusXM Guardian™. También puede visitar el Sitio del Propietario y elegir una suscripción para ver su fecha de vencimiento. Cuando su suscripción esté a punto de caducar, recibirá un correo electrónico o una carta de notificación.



14. ¿Puedo obtener un reembolso si no he utilizado toda la suscripción?

Se proporcionan reembolsos prorrateados desde la fecha de cancelación para planes anuales o más largos. Consulte los Términos y condiciones de Uconnect y SiriusXM Guardian™ para conocer los reembolsos relacionados con los planes de facturación de otras duraciones y otras circunstancias.

15. ¿Puedo cancelar una suscripción antes de que caduque?

Sí. Si tiene una suscripción anual, su suscripción se cancelará el día que la cancele. Si tiene una suscripción mensual, su suscripción se cancelará el último día del mes en el que elija cancelar.

16. ¿Qué debo hacer si quiero vender mi vehículo?

Antes de que su vehículo se venda a un nuevo propietario, querrá eliminar la información de su cuenta. Este proceso elimina todos los datos personales información, devuelve el sistema Uconnect a su configuración original de fábrica, elimina todos los servicios conectados de SiriusXM Guardian™ y la información de la cuenta. Para eliminar la información de su cuenta del sistema Uconnect, comuníquese con Atención al cliente de SiriusXM Guardian™.

17. ¿Qué sucede si olvidé eliminar la información de mi cuenta antes de devolver mi vehículo arrendado o venderlo?

Comuníquese con SiriusXM Guardian™ Atención al cliente.

18. ¿Qué sucederá si se establece una conexión de red LTE (voz/datos), 4G (datos) o 5G (datos) compatible con mi dispositivo? temporalmente no disponible?

Los botones SOS Call y ASSIST NO funcionarán si no está conectado a una red LTE (voz/datos) o 4G (datos), 5G (datos) operable. Los servicios que requieran que su teléfono inteligente solo llamara directamente a la Llamada de asistencia en el camino pueden estar funcionando si tiene una red operativa.

RECOPILACIÓN DE DATOS Y PRIVACIDAD

El sistema Uconnect recopila y transmite datos que pueden incluir información sobre su vehículo, el estado y el rendimiento, la ubicación de su vehículo, su uso de las funciones y otros datos. La recolección, uso y se requiere compartir esta información para proporcionar los servicios conectados de SiriusXM Guardian™ y se describe con más detalle en la Política de privacidad de Uconnect, que se puede encontrar en www.driveuconnect.com/connectedservices/privacy.html (residentes de EE. UU.) o www.driveuconnect.ca (residentes canadienses). SiriusXM® Connected Vehicle Services Inc. puede recopilar esta información y compartirla con FCA North America para los fines establecidos en la Política de privacidad de Uconnect. Uconnect puede utilizar la información de estado y diagnóstico del vehículo, incluidos los datos de ubicación, para proporcionarle un informe de estado del vehículo.



Incluso si cancela su suscripción a SiriusXM Guardian™, esta información de salud de diagnóstico del vehículo, incluidos los datos de ubicación, aún puede transmitirse desde su vehículo y aún puede recibir un Informe de salud del vehículo. El uso de cualquiera de los servicios conectados, incluido SiriusXM Guardian™, se considera como su consentimiento para la recopilación, el uso y la divulgación de esta información de acuerdo con la Política de privacidad de Uconnect. Si no desea que se recopile, use o comparta esta información, debe cancelar sus servicios de Uconnect en su totalidad comunicándose con nosotros como se indica en la Política de privacidad de Uconnect.

OPERACIÓN DE RADIO Y TELÉFONOS MÓVILES

Bajo ciertas condiciones, el teléfono móvil encendido en su vehículo puede causar un rendimiento errático o ruidoso de su radio. Esta condición puede reducirse o eliminarse reubicando el teléfono móvil dentro del vehículo. Esta condición no es dañina para la radio. Si el rendimiento de su radio no mejora satisfactoriamente al reubicar el teléfono móvil, se recomienda que el volumen se baje o se apague durante el funcionamiento del teléfono móvil cuando no se utilice el sistema Uconnect.

INFORMACIÓN REGLAMENTARIA Y DE SEGURIDAD EE. UU./CANADÁ

Exposición a la radiación de radiofrecuencia .La potencia de salida radiada de la radio inalámbrica interna está muy por debajo de los límites de exposición de radiofrecuencia de la FCC e IC. Sin embargo, la radio inalámbrica se utilizará de tal manera que la radio esté a 8 pulgadas (20 cm) o más del cuerpo humano.

El radio inalámbrica interna opera dentro de las pautas que se encuentran en los estándares y recomendaciones de seguridad de radiofrecuencia, que reflejan el consenso de la comunidad científica.

El fabricante de radios cree que la radio inalámbrica interna es segura para que el uso de los consumidores. El nivel de energía emitida es mucho menor que la energía electromagnética emitida por dispositivos inalámbricos como los teléfonos móviles. Sin embargo, el uso de radios inalámbricos puede estar restringido en algunas situaciones o entornos, como a bordo de aviones. Si no está seguro de las restricciones, le recomendamos que solicite autorización antes de encender la radio inalámbrica.

PÁGINAS DE DESEMPEÑO

Las páginas de desempeño son una aplicación que proporciona una pantalla para los indicadores de desempeño que le ayudará a familiarizarse con las capacidades del vehículo en tiempo real.

Para acceder a las páginas de desempeño, presione el botón "Vehículo" en el módulo de instrumentos.



Después presione la pestaña "Desempeño". Presione el botón deseado en la pantalla para acceder a la página de desempeño específica.

¡ADVERTENCIA!

Las medidas de las estadísticas del vehículo con las páginas de desempeño están diseñadas para los caminos fuera de carretera o todo terreno solamente y no deben usarse en caminos públicos. Se recomienda que esta función se use en un ambiente controlado y dentro de los límites de la ley. La capacidades del vehículo como las medidas por las página de desempeño nunca deben ser explotadas en forma temeraria o peligrosa que pueda poner en peligro la seguridad del usuario o la de otros. Solo un conductor seguro, atento y hábil puede prevenir accidentes.

Las páginas de desempeño incluyen lo siguiente:

- Cronómetros
- Indicadores
- Fuerza G
- Dinamómetro/Motor
- Dinámicas del vehículo

A continuación se describe cada función y su operación:

Instantánea

La función instantánea le permite tomar una captura de pantalla de cualquier página. La información se puede guardar en un dispositivo USB.

Para tomar una instantánea, asegúrese de tener una USB conectada en el vehículo. Después de clic en el ícono de instantánea ubicado en la esquina inferior izquierda de la pantalla.

El archivo se guardará en la USB. En el momento en que se toma la instantánea, la barra inferior de la pantalla será reemplazada por la información histórica del vehículo presente en el momento que se presiona el ícono de instantánea. Se mostrará la siguiente información:

- Fecha
- Numero de identificación del vehículo (VIN)
- Coordenadas longitud y latitud
- Temperatura exterior
- Odómetro

Cronómetros

Cuando se selecciona la página cronómetros, podrá ver los cronómetros de "Arrancón" (Drag) y "Aceleración y frenado" (Accel & Braking).

- Reciente: Un resumen en tiempo real de los cronómetros de desempeño de la carrera más reciente validada, o el estado de la prueba en progreso.
- Última: La grabación de los cronómetros de desempeño de la última carrera.



- Mejor: La grabación de los cronómetros de desempeño de la mejor carrera, excepto por la información de frenado.

Guardar

Presionar el botón Guardar le permitirá guardar la información reciente, última y mejores tiempos grabados en un dispositivo USB conectado

Las páginas de cronómetros contienen los cronómetros siguientes:

NOTA:

Tiempo de Reacción: Estarán listos los cronómetros de arrancón (RT, 20 m [60 ft], 100 m [330 FT], 200 m [1/8 milla], 300 m [1000 ft] y 400 m [1/4 milla]) y cronómetros de aceleración (0-96 km/h [0-60 mph] y 0-160 km/h [0-100 mph]) para adquirir nuevas mediciones de datos recientes cuando el vehículo está a 0 km/h (0 mph) y está en marcha.

El cronómetro que se enumera a continuación muestra el tiempo medido requerido para viajar a la distancia citada. Algunos cronómetros también mostrarán las velocidades presentes en el momento en que se alcanzó la distancia.

- 0-100 km/h (0-60 mph)
- 0-160 km/h (0-100 mph)
- 20 m (60 ft) ET
- 100 m (330 ft) ET
- 200 m + velocidad (1/8 milla + velocidad) ET
- 200 m + velocidad (1/8 milla + velocidad) mph
- 300 m (1000 ft) ET
- 400 m + velocidad (1/4 milla + velocidad) ET
- 400 m + velocidad (1/4 milla + velocidad) mph
- Distancia de frenado metros (pies)

NOTA: La medida de la distancia se detendrá si se libera el pedal del freno o se activa el freno de estacionamiento antes de que el vehículo esté completamente detenido.

- Velocidad de frenado km/h (mph)

NOTA: Los cronómetros de distancia y velocidad de frenado sólo muestran "Listo" cuando la velocidad del vehículo es mayor a 48 km/h (30 mph).

- Velocidad de frenado km/h

NOTA: Los cronómetros de distancia y velocidad de frenado sólo muestran "Listo" cuando la velocidad del vehículo es mayor a 48 km/h.



Indicadores

Cuando selecciona esta característica, la pantalla mostrará los siguientes valores:

- Temperatura del anticongelante

Muestra la temperatura actual del anticongelante.

- Temperatura del aceite

Muestra la temperatura actual del aceite motor.

- Presión del aceite

Muestra la presión actual del aceite motor.

- Temperatura del aceite de la transmisión

Muestra la temperatura actual del aceite de la transmisión

- Voltaje de batería

Muestra el voltaje actual de la batería

- Temperatura del aire entrante

Muestra la temperatura real entrante de aire

Si se selecciona un indicador, aparecerá en la pantalla la página de vista detallada del indicador. Esta página muestra información adicional sobre los últimos 2 minutos del medidor seleccionado.

Presionando las flechas izquierda o derecha, ciclará a través de los detalles de cada indicador.

Presionando el botón "minimizar" a un costado de la gráfica lo regresará al menú de indicadores

Fuerza G

Al seleccionar Fuerzas G, las siguientes características estarán disponibles:

- Velocidad del vehículo:

Muestra la velocidad actual del vehículo en km/h o mph, empezando de 0 y sin un valor máximo.

- Fuerza G frontal:

Mide el pico de la fuerza de frenado en el frente del vehículo.

- Fuerza G derecha:

Mide el pico de la fuerza aplicada del lado derecho del vehículo.

- Fuerza G izquierda:

Mide el pico de la fuerza aplicada del lado izquierdo del vehículo.



- Fuerza G trasera:

Mide el pico de la fuerza de aceleración en la parte trasera del vehículo.

NOTA: Las Fuerzas G frontal, derecha, izquierda y trasera son todos los valores máximos. Estas lecturas se pueden restablecer borrando el pico G-Force en el módulo de instrumentos.

La pantalla del círculo de fricción muestra la Fuerza G instantánea como un punto destacado y la Fuerza G anterior como puntos dentro del círculo. El sistema registra la Fuerza G anterior durante 3 minutos. Si hay varias muestras en un punto determinado, el color del punto se oscurecerá de azul a rojo. Los vectores más frecuentes se mostrarán en rojo; los vectores poco frecuentes se mostrarán en azul.

Inclinación y rotación

La pantalla de inclinación y rotación muestran la inclinación (ángulo arriba y abajo) y rotación (ángulo lado a lado) actual en grados. Los indicadores inclinación y rotación muestran el ángulo actual del vehículo.

Dinamómetro (Dyno)/Motor

Dinamómetro (Dyno)

El sistema empezará a dibujar gráficos de potencia y torque (gráfico superior) y velocidad del motor (gráfico inferior). El gráfico se llenará desde el lado izquierdo del eje X y se llenará hasta el lado derecho del eje X (según el tiempo de historial seleccionado). Una vez que se llega al lado derecho de la página, el gráfico se desplazará y el lado derecho será siempre la muestra registrada más reciente.

Se pueden seleccionar las siguientes opciones:

- Presionar el botón de "Stop" congelará el gráfico. Seleccionar "Play" borrará la gráficas y reiniciará el proceso.
- Presionar los botones + o - cambiará el historial del gráfico. Las opciones que pueden seleccionarse son "30", "60", "90" y "120" segundos. El gráfico se expandirá o contraerá según la configuración seleccionada.
- Seleccione la pantalla "Gear" para encender o apagar los marcadores en el gráfico.

NOTA: La función Gear on/off solo se mostrará si su vehículo está equipado con transmisión automática.

Motor

Presione los botones de flecha izquierda y derecha en la parte inferior de la pantalla para cambiar entre las páginas Dyno y Motor.

Cuando se selecciona, está pantalla muestra los siguientes valores:

- Velocidad del vehículo: Muestra la velocidad actual del vehículo.
- Potencia del motor: Muestra la potencia (caballos de fuerza) instantánea.



- Presión de soplado: Muestra la presión de soplado actual del supercargador.
- Gear (indicador digital): Muestra la marcha operativa actual (o pendiente) del vehículo.

Dinámicas del vehículo

La página de las dinámicas del vehículo muestra información concerniente a la transmisión del vehículo.

Ángulo del volante

Utiliza el sensor de ángulo del volante para medir el grados a los que se encuentra girado el volante del vehículo en relación con 0 (al frente). Los cero grados indican que el volante se encuentra con la dirección completamente recta.

Caja de transferencia

Esta función se activará cuando el vehículo esté en 4WD High, 4WD Auto, Neutral o 4WD Low.

NOTA: El símbolo de bloquear solo está presente en el botón de la caja de transferencia cuando el vehículo esta en 4WD Low.

Bloqueo del eje trasero

Esta función le permitirá bloquear y desbloquear el eje trasero. Para cambiar el estado, presione el botón, que está debajo del botón de TRX, en el módulo de instrumentos.



PÁGINAS OFF ROAD (SI ASÍ ESTÁ EQUIPADO)

Su vehículo puede estar equipado con páginas de desempeño fuera de camino (Off Road), que le proporcionan información relativa a la altura del vehículo, el estado de la caja de transferencia, la inclinación y giro de carrocería del vehículo, y niveles de anticongelante y aceite.

Para acceder a las Páginas Off Road, presione el botón vehículo en pantalla, luego seleccione "Páginas Off Road".

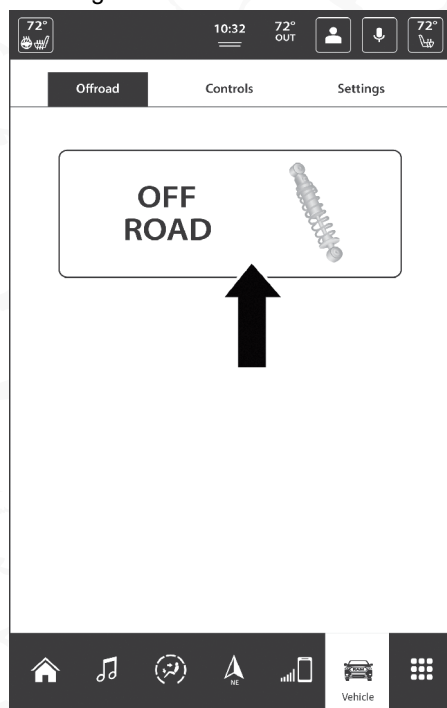

Botón Off -Road

Barra de estado de las Páginas Off Road

La barra de estado de las Páginas Off Road se encuentra en la parte baja de la pantalla y está presente en cada una de las tres opciones seleccionables. Proporciona información continuamente actualizada de los siguientes elementos:

1. Estado actual de la caja de transferencia
2. Longitud/Latitud actual
3. Altitud actual del vehículo

4. Estado del control de descenso de pendientes/Control de velocidad en km/h (MPH)

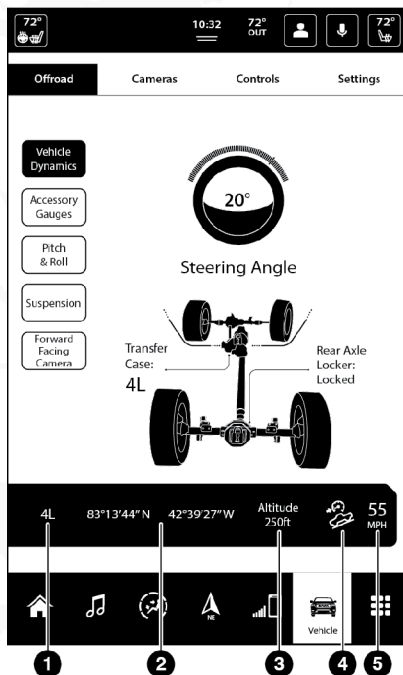

Barra de estado 2WD/4WD

- 1 — Estado actual de la caja de transferencia
- 2 — Latitud/Longitud actual
- 3 — Altitud
- 4 — Estado del control de descenso de pendientes
- 5 — Velocidad actual del vehículo

Dinámica del vehículo

La página de Dinámica del vehículo muestra información acerca de la caja de transferencia del vehículo y ángulo de la dirección.

Se muestra la siguiente información:

1. Estado de la caja de transferencia
2. Estado de flechas delanteras (si así está equipado)
3. Estado de flechas traseras
4. Ángulo de la dirección en grados



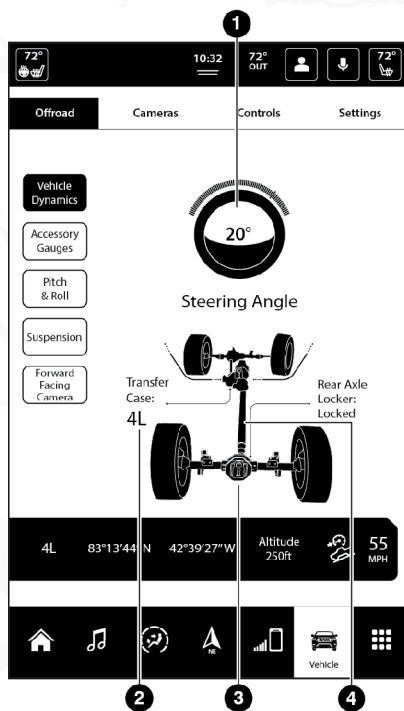

Menú de Tren motriz 2WD/4WD

- 1 — Ángulo de la dirección en grados
- 2 — Estado de la caja de transferencia
- 3 — Estado del bloqueo de diferencial trasero (si así está equipado)
- 4 — Estado de flechas traseras

Medidores de accesorios

La página de medidores de accesorios muestra el estado actual de la temperatura del anticongelante, temperatura de aceite, presión de aceite, temperatura de la transmisión, y voltaje de la batería.

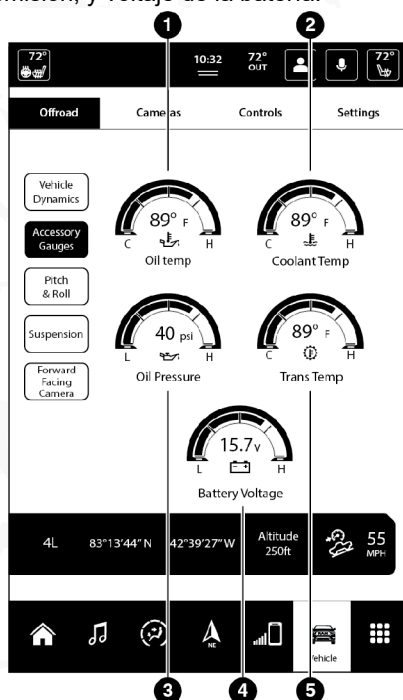

Menú de medidores de accesorios 2WD/4WD

- 1 — Temperatura del aceite
- 2 — Temperatura del aceite
- 3 — Presión de aceite
- 4 — Voltaje de la batería
- 5 — Temperatura de la transmisión

Inclinación y giro de la carrocería

La página de inclinación y giro de la carrocería muestra la inclinación (ángulo superior e inferior) y giro (ángulo de lado a lado) actual en grados. Los medidores de giro e inclinación proporcionan una visualización del ángulo actual del vehículo.

NOTA: Los valores de inclinación y giro de la carrocería pueden mostrarse al inicio. Estos números se actualizarán una vez que el vehículo sea conducido.



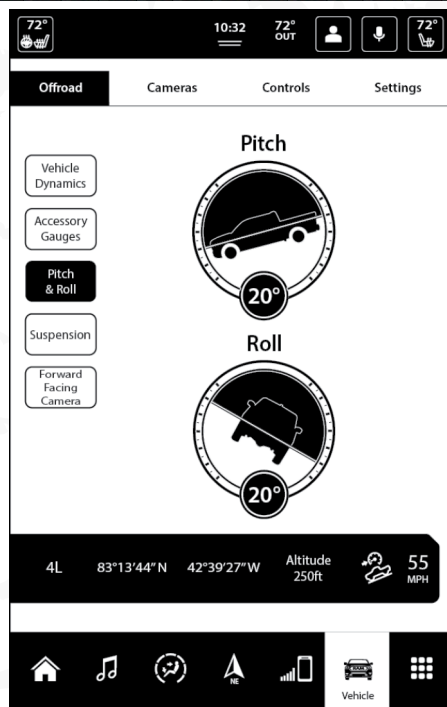

Menú de inclinación y giro

Suspensión (si así está equipado)

La página de suspensión muestra el estado actual de la suspensión del vehículo y la altura actual del vehículo. La página de suspensión también mostrará cuando la altura del vehículo cambie.



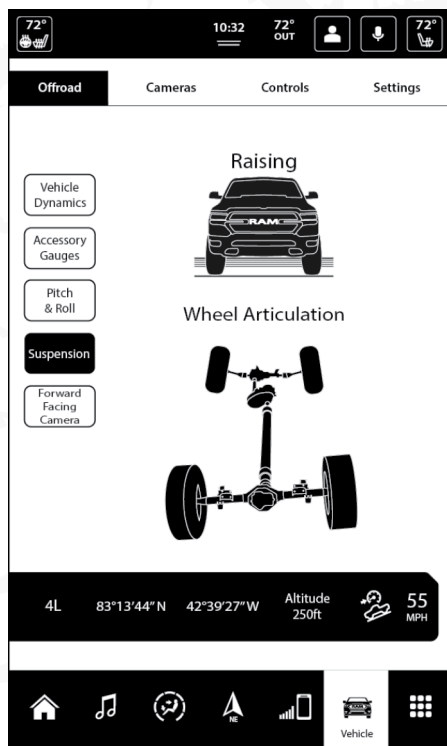

Menú de suspensión

Cámara delantera (si así está equipado)

Su vehículo puede estar equipado con cámara delantera que le permite tener una imagen de la vista al frente de su vehículo. La imagen se mostrará en la pantalla táctil con la nota de precaución "Verifique sus alrededores" en pantalla.

Para activarla, presione el botón de cámara delantera en pantalla.



SEGURIDAD

Contenido

■	CARACTERÍSTICAS DE SEGURIDAD	404
•	Sistema de frenos antibloqueo (ABS)	404
•	Sistema electrónico de control de los frenos (EBC).....	406
•	Modos de operación del ESC.....	408
•	Control de descenso de pendientes (HDC, si así está equipado).....	411
•	Asistencia en pendiente (HSA)	413
•	Sistema de control de tracción (TCS) (si así está equipado).....	415
•	Control de balanceo del remolque (TSC) (si así está equipado)	415
■	SISTEMAS AUXILIARES PARA LA CONDUCCIÓN	416
•	Monitoreo de puntos ciegos (BSM, si así está equipado).....	416
•	Advertencia de colisión delantera con mitigación (FCW) (si así está equipado).....	424
•	Sistema de monitoreo de presión de las llantas (TPMS).....	428
■	SISTEMAS DE PROTECCIÓN PARA LOS OCUPANTES	437
•	Características de los sistemas de protección a los ocupantes.....	437
•	Precauciones importantes de seguridad.....	437
•	Sistema de cinturones de seguridad.....	438
•	Sistema de protección complementario (SRS)	447
•	Sistema de respuesta mejorada de accidentes	461
•	Mantenimiento a su sistema de bolsa de aire.....	462
•	Registro de información de eventos (EDR).....	463
•	Sistemas de protección para niños	463
•	Sistema de sujeción de anclajes y correas inferiores para niños (LATCH)	467
•	Transporte de mascotas.....	478
■	CONSEJOS DE SEGURIDAD.....	478
•	Transporte de pasajeros	478
•	Transporte de mascotas.....	479
•	Verificaciones de seguridad que debe hacer dentro del vehículo....	479
•	Verificaciones periódicas de seguridad que debe hacer fuera del vehículo.....	481
•	Gases de escape.....	481



- Advertencias sobre el monóxido de carbono482



CARACTERÍSTICAS DE SEGURIDAD

Sistema de frenos antibloqueo (ABS)

El sistema de frenos antibloqueo (ABS) proporciona un aumento en la estabilidad del vehículo y en el rendimiento de los frenos en la mayoría de las condiciones de frenado. El sistema previene el bloqueo de las ruedas, y mejora el control del vehículo durante el frenado.

El ABS realiza un ciclo de auto-verificación, cada vez que se enciende el vehículo, para asegurar el correcto funcionamiento del mismo. Durante este ciclo, usted puede escuchar un ligero sonido de "clic" así como otros sonidos mecánicos relativos al motor del ABS.

El ABS se activa cuando el sistema detecta que una o más llantas comienzan a bloquearse. Condiciones en el camino como hielo, nieve, grava, zanjas, baches, cascajo o paradas de pánico son las más propicias para provocar la activación del sistema ABS.

Podría experimentar lo siguiente cuando el sistema ABS se activa:

- Sonido del motor del ABS (podría seguir trabajando por un periodo corto de tiempo después de la detención).
- Pulsaciones en el pedal del freno.
- Una ligera caída al final de la carrera del pedal del freno.

El ABS está diseñado para funcionar con las llantas montadas de agencia. El cambio o modificación de las mismas puede degradar el rendimiento del sistema ABS.

¡ADVERTENCIA!

- Este sistema ABS, contiene equipo electrónico sofisticado que puede ser susceptible a interferencias causadas por la instalación inapropiada o equipamiento de radio frecuencia alta. Esta interferencia podría causar la pérdida de capacidad de frenado con el sistema ABS. La instalación de estos equipos deberá ser realizados por personal calificado.
- Si se bombea en el pedal con frenos antibloqueo se disminuye su efectividad y puede provocar un accidente. El bombear hace que la distancia de frenado sea más larga. Simplemente presione firmemente el pedal del freno cuando necesite disminuir la velocidad o detenerse.
- El sistema de frenos antibloqueo (ABS) no puede prevenir que las leyes de la naturaleza actúen sobre el vehículo, tampoco pueden incrementar la eficiencia en el frenado ni en la maniobrabilidad del vehículo más allá de lo permitido por las condiciones de los frenos del vehículo y de la tracción permitida por las llantas.
- El sistema de frenos antibloqueo no puede prevenir accidentes, incluyendo aquellos derivados por una excesiva velocidad en curvas, o al ir muy cerca de otros vehículos o debido al acuaplaneo. Solamente un conductor de manejo seguro, atento y con destreza puede prevenir accidentes.



¡ADVERTENCIA!

- El potencial de los vehículos equipados con frenos antibloqueo ABS nunca debe ser puesto a prueba de manera imprudente o peligrosa que pueda poner en riesgo su seguridad o la de otros.

Luz de advertencia de los frenos antibloqueo

La luz amarilla del “Sistema de los frenos antibloqueo”, se encenderá cuando la ignición se coloque en la posición de ON (encendido) y podría permanecer encendida unos cuatro segundos.

Si la luz de advertencia del “Sistema de los frenos antibloqueo” permanece encendida o se enciende mientras conduce, indica que los frenos antibloqueo no están funcionando y necesita darle servicio. Sin embargo, el sistema de frenos convencional continuará operando normalmente si la luz de advertencia del freno “Brake Warning Light” no está encendida.

Si la luz del “Sistema de los frenos antibloqueo” está encendida, se deberá reparar el sistema de frenos lo antes posible para restablecer los beneficios del sistema de frenos antibloqueo. Si la luz del ABS no enciende al girar el interruptor de ignición a la posición de encendido, haga que cambien el foco lo más pronto posible.

Alerta de recordatorio del asiento trasero(RSRA)

El sistema RSRA lo alerta a través de una notificación visual y auditiva de la posible presencia de algún objeto, pasajero o mascota en los asientos traseros si se abrió una puerta trasera hasta 10 minutos antes de colocar el encendido en la posición ON/RUN. RSRA no detecta directamente objetos, pasajeros o mascotas en los asientos traseros. Cuando se cumplen las condiciones anteriores, RSRA muestra el mensaje “Revisar asiento trasero” en la pantalla del grupo de instrumentos y suena una alerta auditiva cuando el conductor coloca el encendido en la posición de APAGADO para salir del vehículo.

¡ADVERTENCIA!

- Antes de salir de un vehículo, siempre deténgase por completo, cambie la transmisión automática a ESTACIONAMIENTO (P) y aplique el freno de estacionamiento.
- Siempre asegúrese de que el modo de encendido sin llave esté en la posición APAGADO, que el transmisor remoto esté retirado del vehículo y que el vehículo esté asegurado.
- Nunca permita que los niños se queden solos en un vehículo o con acceso a un vehículo no asegurado. Dejar niños en un vehículo sin ser vigilados en su interior puede ser peligroso por varias razones. Un niño u otras personas podrían sufrir lesiones graves o mortales. Se debe advertir a los niños que no toquen el freno de mano, el pedal del freno o la palanca selectora de cambios de la transmisión.
- No deje niños o animales dentro de vehículos estacionados cuando en climas cálidos, debido a que la acumulación de calor en el interior puede causar lesiones graves o la muerte.



Sistema electrónico de control de los frenos (EBC)

Su vehículo está equipado con un avanzado Sistema Electrónico de Control de frenos (EBC). Este sistema incluye el Sistema de Distribución de Fuerza de frenado (EBD), el Sistema de Frenos Antibloqueo (ABS), el Sistema de Asistencia en el Frenado (BAS), el Sistema de Asistencia de en subidas (HSA), el Sistema de Control de Tracción (TCS), el Sistema Electrónico de Estabilidad (ESC) y el Sistema Auxiliar de Control Electrónico Antivolcadura (ERM). Estos sistemas trabajan en conjunto para mejorar la estabilidad y el control del vehículo en varias condiciones de manejo.

Su vehículo puede estar equipado con el Sistema de Control de Balanceo (TSC) y el Control de descenso de pendientes (HDC).

Sistema de asistencia en el frenado (BAS)

Este sistema está diseñado para optimizar la capacidad de frenado del vehículo durante maniobras de frenado de emergencia. El sistema detecta las situaciones de frenado de emergencia y la fuerza con la que se aplican los frenos para dosificar una presión óptima a los frenos y ayudar a reducir la distancia de frenado. Este sistema complementa al Sistema de Frenos Antibloqueo (ABS). Aplicar los frenos rápidamente es la forma en la que se obtiene la mejor asistencia del sistema BAS. Para recibir los beneficios de este sistema Ud. deberá aplicar de manera continua la presión de frenado durante toda la secuencia para frenar el vehículo. No reduzca la presión del pedal del freno a menos que ya no se desee frenar. Una vez que el pedal se libera el sistema BAS se desactiva.

¡ADVERTENCIA!

El BAS no puede evitar las leyes naturales de la física que actúan sobre el vehículo, tampoco puede aumentar la tracción proporcionada por las condiciones del camino. El BAS no puede evitar accidentes, incluyendo los que resulten de una excesiva velocidad en virajes, al conducir en superficies muy resbalosas o el acuaplaneo. Sólo un conductor precavido, atento y hábil puede evitar accidentes. Nunca abuse de las capacidades de un vehículo equipado con BAS conduciendo de una manera temeraria o peligrosa que pueda poner en peligro la seguridad del usuario o la seguridad de otras personas.

Luz de advertencia del sistema de frenos

La luz roja del "Sistema de frenos", se encenderá cuando la ignición se coloque en la posición de ON (encendido) y podría permanecer encendida unos cuatro segundos.



La luz roja del "Sistema de frenos" permanece encendida mientras conduce, indica que el sistema de frenos no está trabajando apropiadamente y requiere servicio inmediatamente. Si la luz de advertencia de frenos no se enciende al colocar la ignición en la posición de ON (encendido), haga que un distribuidor autorizado revise tan pronto como sea posible.

Sistema de distribución de fuerza de frenado (EBD)

Esta función administra la distribución del torque de freno entre el eje trasero y el eje delantero al limitar la presión del eje trasero. Esto se hace para prevenir derrapes de las llantas traseras y evitar la inestabilidad del vehículo y prevenir al eje trasero antes de que entre el ABS en el eje delantero.

Mitigación electrónica de volcadura (ERM)

Este sistema anticipa el potencial levantamiento de una rueda mediante el monitoreo de la dirección y la velocidad del vehículo. Cuando el sistema ERM determina que el cambio del ángulo de la dirección y la velocidad del vehículo es suficiente o es potencial causa de que alguna rueda se levante, entonces aplica apropiadamente el freno y puede reducir la potencia del motor para disminuir la probabilidad de que un levantamiento de rueda ocurra. Este sistema sólo intervendrá en maniobras de manejo severas o evasivas. El sistema ERM sólo puede reducir la probabilidad de que una llanta se levante en maniobras severas o evasivas de manejo, no puede prevenir un levantamiento de llanta debido a otros factores como condiciones del camino, objetos en el camino o por el golpe de algún objeto o vehículo.

NOTA: El sistema ERM se desactiva cada vez que el ESC se encuentre en modo de "apagado total" (si así está equipado).

¡ADVERTENCIA!

Muchos factores, tales como: la carga del vehículo, las condiciones del camino y de conducción son factores que influyen en que pueda ocurrir un levantamiento de rueda o una volcadura. La capacidad de vehículos equipados con ERM no deben ser llevados al límite de una manera imprudente o peligrosa, lo cual puede poner en riesgo la seguridad del conductor y de otros. El ERM no puede prevenir levantamiento de ruedas o volcaduras, especialmente aquellos que involucren objetos en el camino o por el golpe de algún objeto o vehículo. Solamente un conductor seguro, atento y con destreza, puede prevenir accidentes.

Control electrónico de estabilidad (ESC) (si así está equipado)

Este sistema mejora el control direccional y la estabilidad del vehículo bajo diversas condiciones de conducción. El ESC corrige el sobreviraje o el subviraje del vehículo aplicando el freno en la rueda correspondiente para ayudar a contrarrestar la condición de sobreviraje o de subviraje. La potencia del motor también se puede reducir para ayudar al vehículo a mantener la trayectoria deseada.

- **Sobreviraje** – Cuando el vehículo está virando más de lo adecuado para la posición del volante de la dirección.
- **Subviraje** – Cuando el vehículo está virando menos de lo adecuado para la posición del volante de la dirección.



El ESC usa sensores en el vehículo para determinar la trayectoria que intenta el conductor y la compara con la trayectoria real del vehículo. Cuando la trayectoria real no concuerda con la trayectoria deseada, el ESC aplica el freno en la rueda correspondiente para ayudar a contrarrestar la condición de sobreviraje o de subviraje.

La "Luz indicadora de activación/falla del ESC" ubicada en el módulo de instrumentos, empieza a destellar en cuanto las llantas pierden tracción y se activa el sistema ESC. La "Luz indicadora de activación/falla del ESC" también destella cuando el TCS está activo. Si la "Luz indicadora de activación/falla del ESC" empieza a destellar durante una aceleración, suelte la aceleración y aplique tan poco acelerador como sea posible. Asegúrese de adaptar su velocidad y conducción a las condiciones predominantes del camino.

¡ADVERTENCIA!

- El control electrónico de estabilidad (ESC) no puede evitar que las leyes naturales de la física actúen sobre el vehículo, tampoco puede aumentar la tracción proporcionada por las condiciones del camino. El ESC no puede evitar accidentes, incluyendo los que resulten de una excesiva velocidad al dar vueltas, de conducir en superficies muy resbalosas o el acuaplaneo. El ESC no puede evitar accidentes, incluyendo los que resulten de la pérdida de control del vehículo debido a un manejo inadecuado de las condiciones. Sólo un conductor precavido, atento y hábil puede evitar accidentes. Nunca abuse de las capacidades de un vehículo equipado con ESC conduciendo de una manera temeraria o peligrosa que pueda poner en peligro la seguridad del usuario o la seguridad de otras personas.
- Modificaciones al vehículo, o un pobre mantenimiento, pueden cambiar las características de su vehículo, y pueden afectar negativamente a la operación del sistema ESC. Los cambios al sistema de dirección, suspensión, frenos, tipo y tamaño de ruedas, pueden afectar negativamente el rendimiento del sistema ESC. Llantas infladas incorrectamente o con un desgaste disparado también pueden reducir el rendimiento del sistema ESC. Cualquier modificación del vehículo que reduzca la efectividad del sistema ESC puede aumentar el riesgo de pérdida de control del vehículo, volcaduras, lesiones severas o la muerte.

Modos de operación del ESC

NOTA: Dependiendo del modelo y el modo de operación, el sistema ESC podría operar en múltiples modos.

ESC Encendido

Este es el modo de operar normalmente del ESC. Cada vez que el vehículo se enciende el sistema ESC estará en esta modalidad "On". Esta modalidad debe ser usada en la mayoría de las situaciones de manejo. Alternar los modos del ESC solo debe hacerse por razones específicas, vea más adelante.



ESC parcialmente apagado

El modo "ESC parcialmente apagado" es para cuando desee experimentar una conducción más intrépida. Este modo podría modificar la activación del TCS y del ESC, que le permitirán mayor deslizamiento en las llantas que el modo normal. Este modo podría ser usado si el vehículo está atascado.

Para entrar al modo parcialmente apagado, momentáneamente presione el interruptor de ESC Off y la luz del indicador de ESC apagado se iluminará. Para regresar al modo encendido, momentáneamente presione el interruptor de ESC off y la luz del indicador del ESC off se apagará.

NOTA: Para vehículos equipados con múltiples modos parciales un botón momentáneo se presiona para cambiar al modo ESC. El botón múltiple momentáneo presionado podría requerir que se regrese al ESC on.

¡ADVERTENCIA!

- Cuando se esté en modo "Apagado parcial", la porción del TCS del ESC, a excepción de las características de limitación de deslizamiento de las llantas, será desactivada. Todas las demás características del ESC funcionarán normalmente. Cuando se esté en modo "Apagado parcial", el mejoramiento que se ofrece a la estabilidad del vehículo por el ESC, es reducido.
- El control de balanceo de remolque (TSC) se desactiva cuando el ESC se encuentra en el modo de apagado "parcial".

Totalmente apagado (si así está equipado)

Este modo está diseñado sólo para uso fuera de carretera o todo terreno y no debe utilizarse en las carreteras públicas. En este modo, todas las características de estabilidad TCS y ESC se desactivan. Para entrar en el modo "Full Off", presione y mantenga presionado el interruptor "ESC Off" durante cinco segundos mientras el vehículo está parado con el motor en marcha. Después de cinco segundos, sonará una campana, la "luz de indicadora de activación/mal funcionamiento ESC" se encenderá y mostrará el mensaje "ESC OFF" en el odómetro del vehículo. Puede aparecer el mensaje de "ESC OFF" en la Pantalla del módulo de instrumentos. Consulte "Pantalla del módulo de instrumentos" en "Tablero de instrumentos" para obtener más información. Para encender nuevamente el ESC, presione el interruptor "ESC OFF".

NOTA: Cuando la velocidad exceda el sistema podría cambiar de completamente apagado a parcialmente apagado. Cuando la velocidad del vehículo disminuya a la predeterminada el sistema regresará al modo apagado totalmente.



Los modos podrían ser afectados por los modos de conducción (si así está equipado).

¡ADVERTENCIA!

- Con el interruptor del ESC apagado se mejora la estabilidad del vehículo ofrecida por el ESC. En una maniobra evasiva de emergencia, el sistema ESC no se activará para ayudar a mantener la estabilidad. El modo Apagado total "Full Off" es solamente para caminos fuera de carretera o condiciones todo terreno..
- Con el ESC apagado, la estabilidad del vehículo mejorada ofrecida por ESC no está disponible. En una maniobra evasiva de emergencia, el sistema ESC no ayudará a mantener la estabilidad. El modo "Full Off" ESC está diseñado para fuera de carretera o todoterreno.
- El Control electrónico de estabilidad (ESC) no puede prevenir las leyes de la física para actuar en el vehículo, o incrementar la tracción requerida en las condiciones de los caminos. El ESC no puede prevenir todos los accidentes, incluyendo aquellos que son resultado de la velocidad excesiva en giros, conducción en superficies resbalosas o hidroplaneando. El ESC tampoco puede prevenir colisiones.

Luz indicadora de activación/ falla del ESC y luz indicadora de desactivación del ESC



La "Luz indicadora de activación/ falla del ESC" en el módulo de instrumentos encenderá cuando el interruptor de ignición se gira a la posición Encendido. Se debe apagar cuando el motor está funcionando. Si la "Luz indicadora de activación/ falla del ESC" enciende continuamente con el motor funcionando, se ha detectado una falla en el sistema ESC. Si esta luz permanece encendida después de varios ciclos de ignición y el vehículo ha sido conducido varios kilómetros (millas) a velocidades mayores de 48 km/h (30 mph), vea a su distribuidor autorizado tan pronto como sea posible para que se diagnostique y corrija el problema.

La "Luz indicadora de activación/ falla del ESC" (ubicada en el módulo de instrumentos) empieza a destellar en cuanto las llantas pierden tracción y se activa el sistema ESC. La "Luz indicadora de activación/falla del ESC" también destella cuando el TCS está activo. Si la "Luz indicadora de activación/falla del ESC" empieza a destellar durante una aceleración, suelte la aceleración y aplique tan poco acelerador como sea posible. Asegúrese de adaptar su velocidad y conducción a las condiciones predominantes del camino.



La "Luz indicadora de ESC desactivado" indica que el control electrónico de estabilidad (ESC) está desactivado.

NOTA:

- La "Luz indicadora de activación/ falla del ESC" y la "Luz indicadora de ESC desactivado" se encienden momentáneamente cada vez que se enciende el interruptor de ignición.
- Cada vez que se enciende la ignición, se activa el sistema ESC, aún si previamente se hubiera desactivado.



- El sistema ESC emite sonidos de zumbido o chasquido cuando está activo. Esto es normal; los sonidos cesarán cuando el ESC se vuelva inactivo después de la maniobra que ocasionó la activación del ESC.

Control de descenso de pendientes (HDC, si así está equipado)

El HDC solo está diseñado para velocidades bajas en condiciones todo terreno y en modo 4WD. El HDC mantiene la velocidad del vehículo mientras desciende de una colina en condiciones de manejo off-road al aplicar el freno cuando es necesario.

El HDC tiene tres estados:

1. Off (Apagado) (La función no está habilitada y no se activará).
2. Habilitado (Esta característica está habilitada pero las condiciones de activación no se cumplen o el conductor está activando el controlador con la aplicación del freno y del acelerador).
3. Activo: (Esta función está habilitada y activa el control de velocidad del vehículo).

Habilitación del HDC

El HDC es habilitado presionando el interruptor de HDC, pero las siguientes condiciones también se deben cumplir para habilitar el HDC:

- Tren de fuerza en rango "4WD Low".
- Velocidad del vehículo menor a 8 km/h (5 mph).
- Freno de estacionamiento está aplicado.
- La puerta del conductor está cerrada.

Activación del HDC

Una vez que el HDC esté activado, se activará automáticamente si desciende una pendiente de gran magnitud, (aproximadamente mayor al 8%). El ajuste de la velocidad del HDC es seleccionada por el conductor y se puede ajustar utilizando la palanca de cambios +/- . A continuación se resumen el conjunto de velocidades establecidas para el HDC:

Ajuste de velocidades HDC:

- P = No hay velocidad seleccionada. El HDC puede habilitarse pero no activarse
- R = 1 Km/h (0.6 mph)
- N = 2 Km/h (1.2 mph)
- D = 1 Km/h (0.6 mph)
- 1a = 1 Km/h (0.6 mph)
- 2a = 2 Km/h (1.2 mph)
- 3a = 3 Km/h (1.8 mph)
- 4a = 4 Km/h (2.5 mph)
- 5a = 5 Km/h (3.1 mph)



- 6a = 6 Km/h (3.7 mph)
- 7a = 7 Km/h (4.3 mph)
- 8a = 8 Km/h (5.0 mph)
- 9a = 9 Km/h (5.6 mph) (si así está equipado)

NOTA: Con el HDC se utiliza la posición +/- del selector de cambios para seleccionar la velocidad del HDC, sin afectar los cambios en la transmisión. Con la transmisión en HDC ésta cambiará apropiadamente a la selección del conductor para las condiciones y velocidad de manejo correspondiente.

Anulación del HDC

El conductor puede anular la activación del HDC aplicando el acelerador o el freno en cualquier momento.

Desactivación del HDC

El HDC será desactivado pero permanecerá disponible si cualquiera de las siguientes condiciones está presente:

- Anulación de la velocidad del HDC si el conductor aplica el acelerador o el freno.
- Cuando el vehículo excede los 32 Km/h (20 mph) pero permanece abajo de 64 Km/h (40 mph).
- El vehículo está en una pendiente de insuficiente magnitud, está en piso nivelado o en una cuesta.
- El vehículo es colocado en estacionamiento "P".

Deshabilitar el HDC

El HDC se desactivará y deshabilitará si cualquiera de las siguientes condiciones ocurre:

- El conductor presiona el interruptor del HDC.
- La caja de transferencia se desplaza fuera del modo de tracción 4WD de rango bajo.
- Se aplica el freno de estacionamiento.
- Se abre la puerta del conductor.
- El vehículo es conducido a más de 32 Km/h (20 mph) por más de 70 segundos.
- El vehículo es conducido a más de 64 Km/h (40 mph) (El HDC se desactiva inmediatamente).
- El HDC detecta una temperatura excesiva en el freno.



Retroalimentación al conductor

El módulo de instrumentos tiene un símbolo de HDC, el interruptor del HDC tiene un LED el cual da información al conductor del estado en el que está el HDC.

- El símbolo en el módulo y la lámpara del interruptor se iluminarán y permanecerá encendida cuando el HDC esté habilitado o activado. Esta es la condición normal de operación del HDC.
- El símbolo en el módulo y el interruptor de la lámpara parpadeará por algunos segundos y se apagará cuando el conductor presione el interruptor del HDC, la condición de habilitado no estará presente.
- El símbolo en el módulo y el interruptor de la lámpara parpadeará por algunos segundos y se apagará cuando se desactive el HDC por exceso de velocidad.
- El símbolo en el módulo y el interruptor de la lámpara parpadeará cuando el HDC se desactive por sobrecalentamiento de los frenos. Dejará de parpadear y el HDC se activará nuevamente una vez que los frenos se enfríen lo suficiente.

¡ADVERTENCIA!

El HDC sólo se diseñó para ayudar al conductor a controlar la velocidad del vehículo cuando desciende por una pendiente. El conductor debe permanecer atento a las condiciones del camino y es su responsabilidad mantener una velocidad segura en vehículo.

Asistencia en pendiente (HSA)

El sistema HSA está diseñado para ayudar al conductor al iniciar la marcha del vehículo detenido en una pendiente. El HSA mantendrá el nivel de presión del freno del conductor aplicado por un corto periodo de tiempo después de que el conductor ha quitado su pie del pedal del freno. Si el conductor no aplica el acelerador durante este periodo corto de tiempo, el sistema liberará la presión del freno en proporción a la cantidad de aceleración aplicada cuando el vehículo empieza a moverse en la dirección pretendida de recorrido.

El siguiente criterio debe cumplirse para que se active el HSA:

- La característica debe de estar habilitada
- El vehículo debe estar detenido
- El pedal del freno no debe estar presionado
- El vehículo deberá estar en una pendiente a ciertos grados
- La selección del rango de velocidad debe coincidir con la dirección del vehículo (ejemplo, vehículo hacia arriba con selección de rango hacia arriba, vehículo dando la espalda a la colina, el selector de rango debe de ser colocado en reversa).



- El HSA opera con el selector de cambios en “R” (reversa) y en todas las opciones del selector de rango. El sistema no se activará si la transmisión está en “P” (estacionamiento) o en “N” (neutral). Para vehículos equipados con transmisión manual si el embrague es presionado la característica HSA se mantendrá activa.

¡ADVERTENCIA!

Habrán situaciones en las que el HSA no se active, podría ocurrir un ligero deslizamiento en pendientes menores, o con un vehículo cargado o mientras se arrastra un remolque. El HSA no es un sustituto de la participación activa en el manejo. Es siempre responsabilidad del conductor estar atento a la distancia con otros vehículos, personas y objetos, y lo más importante el funcionamiento de los frenos para asegurar la operación segura del vehículo en cualquier condición del camino. Se requiere su completa atención para un manejo seguro y mantener el control del vehículo. No cumplir con esta advertencia puede causar un accidente o lesiones graves.

Habilitar y desactivar el sistema HSA

Esta característica puede ser encendida o apagada. Para cambiar el ajuste actual, haga lo siguiente:

- Para vehículos no equipados con pantalla táctil, vea pantalla del módulo de instrumentos, para mayor información refiérase al capítulo “Tablero de Instrumentos”.
- Si deshabilita el HSA a través de los ajustes Uconnect, refiérase a la sección de “Tablero de Instrumentos”.

Remolcado con HSA

El HSA proporcionará asistencia cuando inicie en un grado cuando arrastre un remolque.

¡ADVERTENCIA!

- Si usted usa un controlador de freno de remolque en su remolque, los frenos de su remolque pueden activarse y desactivarse con el interruptor del freno. Si es así, cuando libere el pedal del freno no habrá la suficiente presión para mantener el vehículo y el remolque en una pendiente y esto puede causar una colisión con otro vehículo u objeto detrás de usted. Para evitar el rodamiento hacia abajo en la pendiente mientras reanuda la aceleración, active manualmente el freno del remolque antes de soltar el pedal del freno. Recuerde siempre que el conductor es responsable de frenar el vehículo.
- El HSA no es un freno de estacionamiento. Si usted detiene el vehículo en una pendiente sin poner la transmisión en “P” (estacionamiento).
- No seguir estas indicaciones podría provocar un accidente o lesiones personales serias.



Ayuda al freno en lluvia (RBS) (si así está equipado)

La ayuda al freno en lluvia puede mejorar el rendimiento de frenado en condiciones húmedas. Se aplicará periódicamente una pequeña cantidad de presión en el freno para eliminar cualquier acumulación de agua en los discos de freno delanteros. Sólo funciona cuando los limpiaparabrisas están en el modo de LO o HI, no funciona en el modo intermitente. Cuando la ayuda al freno en lluvia está activa, no habrá ninguna notificación para conductor y no se requiera intervención alguna por parte del conductor.

Sistema de control de tracción (TCS) (si así está equipado)

El sistema de control de tracción monitorea la cantidad de pérdida de agarre que se tiene en cada una de las ruedas de tracción. Si se detecta una pérdida de agarre en alguna rueda, la presión del sistema de frenos es aplicada en la rueda con falta de tracción y la potencia del motor se reduce para mejorar la aceleración y la estabilidad.

Una característica del sistema TCS, el diferencial limitado por el freno (BLD), funciona de manera similar a un diferencial de deslizamiento limitado y controla el patinaje de la rueda a través de un eje impulsado. Si una rueda en el eje está girando más rápido que la otra, el sistema aplicará el freno en la rueda que está girando más rápido, y esto permitirá aplicar más torque del motor a la rueda que gira más lento. BLD permanece activa aún cuando el TCS y el ESC se encuentren en modo reducido.

Control de balanceo del remolque (TSC) (si así está equipado)

El sistema TSC usa sensores en el vehículo para reconocer un remolque que se balancea excesivamente, además de que realizará las acciones apropiadas para intentar detener el balanceo. El TSC estará activo automáticamente una vez que se reconoce que el remolque se balancea excesivamente.

NOTA: Nótese que el TSC no puede detener el balanceo de todos los remolques. Siempre tenga precaución cuando arrastre un remolque y siga las recomendaciones del peso de la lanza para el remolque. Consulte "Remolque Transporte" en esta sección.

Cuando se encuentre en funcionamiento el TSC, la "luz del indicador ESC/TCS" destellará, se reducirá la potencia del motor y usted sentirá que se está aplicando el freno a las ruedas individuales en un intento de detener el balanceo del remolque. El TSC se inhabilita cuando el sistema ESC está en los modos de "apagado parcial" o "apagado completo".

¡ADVERTENCIA!

Si el TSC se activa mientras se conduce, detenga el vehículo en la ubicación segura más cercana y ajuste la carga del remolque para eliminar el balanceo del remolque.



SISTEMAS AUXILIARES PARA LA CONDUCCIÓN

Monitoreo de puntos ciegos (BSM, si así está equipado)

El sistema de monitoreo de puntos ciegos (BSM) utiliza dos sensores a base de radar, ubicados dentro de las luces traseras, para detectar vehículos autorizados para conducir en carreteras (automóviles, camiones, motocicletas, etc.) que entran en las zonas de puntos ciegos por la parte trasera, delantera y lateral del vehículo.

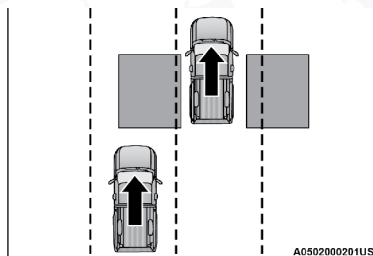

Zonas de detección trasera

Cuando se enciende el vehículo, se ilumina momentáneamente la luz de advertencia del BSM en ambos espejos retrovisores exteriores para avisar al conductor que el sistema está en operación. Los sensores del sistema BSM funcionan cuando el vehículo está en cualquier velocidad o en reversa y cambian al modo de espera cuando el vehículo está en "P" (estacionamiento).

La zona de detección del BSM abarca aproximadamente un carril en ambos lados del vehículo (12 pies o 3.8 m). La zona inicia en el espejo retrovisor exterior y se extiende aproximadamente 3 m (10 pies) hacia atrás del vehículo. El sistema BSM monitorea las zonas de detección en ambos lados cuando la velocidad del vehículo llega a 10 km/h (6 mph) o más y alertará al conductor si hay vehículos en estas zonas.

NOTA:

- El sistema BSM NO alertará al conductor de los vehículos que se acercan rápidamente y que están fuera de las zonas de detección.
- La zona de detección del sistema BSM NO cambia si su vehículo está arrastrando un remolque. Por lo tanto, antes de cambiar de carril verifique visualmente que el carril adyacente esté libre para su vehículo. Si un objeto (por ejemplo, una motocicleta) permanece a un lado del su vehículo, puede ocasionar que la luz de advertencia del BSM permanezca iluminada por un tiempo extendido (más de dos segundos).

El área de los sensores que emiten las advertencias y hacen que el sistema BSM funcione correctamente debe permanecer sin nieve, hielo, suciedad y contaminación de la carretera.

No bloquee con objetos extraños el área de la fascia trasera donde están ubicados los sensores de radar (calcomanías para defensa, canastillas para bicicletas, etc.).

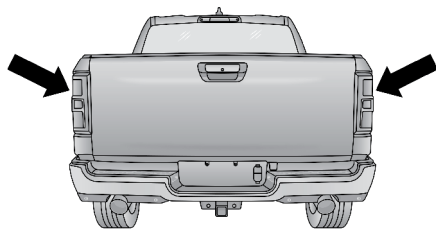

Área de los sensores

Si el sistema detecta que el desempeño está degradado debido a la contaminación de objetos extraños, aparecerá un mensaje que le advertirá que el sensor está bloqueado y habrá una advertencia encendida dentro de los espejos. Los indicadores de advertencia permanecerán encendidos hasta que se retire el bloqueo. Primero limpie alrededor de los sensores en los faros para retirar el bloqueo. Después de retirar el bloqueo, se puede usar el siguiente procedimiento para restablecer la característica:

Cicle la ignición de encendido a apagada y luego vuelva a encenderla.

Si el mensaje de bloqueo aun continua, vuelva a verificar que no exista un bloqueo.

El sistema BSM notifica al conductor en la zona de detección al iluminarse una luz en el espejo retrovisor y adicionalmente sonará una campana reduciendo el volumen del radio. Refiérase a la sección de "Modos de operación" más adelante.

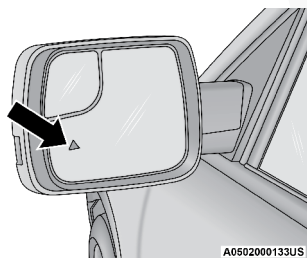

Ubicación de la luz de advertencia

El sistema BSM monitorea la zona de detección desde tres diferentes puntos (costado, trasero y frontal), mientras conduce vea si alguna alerta es necesaria. El sistema BSM hará una alarma durante la entrada de estos tres puntos.



Ingreso por el costado

Vehículos que se mueven en los carriles adyacentes por cualquiera de los lados del vehículo.

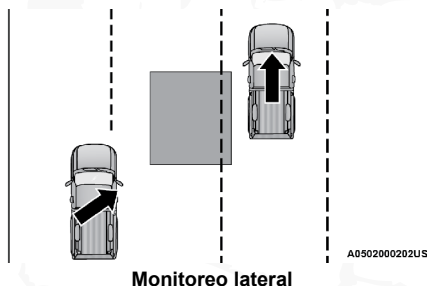

Ingreso por la parte trasera

Vehículos que se aproximan por detrás de su vehículo por cualquier lado y que entran a la zona de detección con una velocidad relativa menor de 48 km/h (30 mph).

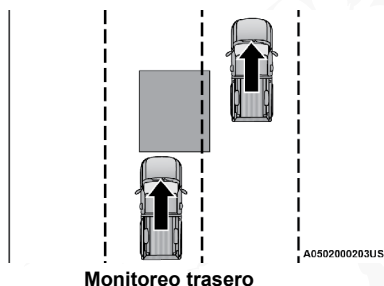

Rebasando

Si rebasa a otro vehículo lentamente (a una velocidad relativa menor de 24 km/h (15 mph) y el vehículo permanece en el punto ciego durante aproximadamente 1.5 segundos, la luz de advertencia se iluminará. Si la diferencia de velocidad entre los dos vehículos es mayor de 24 km/h (15 mph), la luz de advertencia no se iluminará.

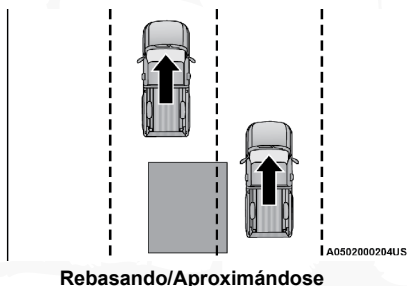

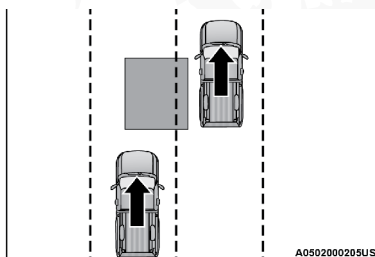

Rebasando/Pasando

El sistema BSM no está diseñado para emitir una alerta sobre objetos fijos como vallas de seguridad, postes, muros, follaje, bordes, etc. Sin embargo, el sistema ocasionalmente puede advertir de dichos objetos. Esto es un funcionamiento normal y su vehículo no requiere servicio.

El sistema BSM no le advertirá de los objetos que se desplazan en la dirección opuesta del vehículo en carriles adyacentes.

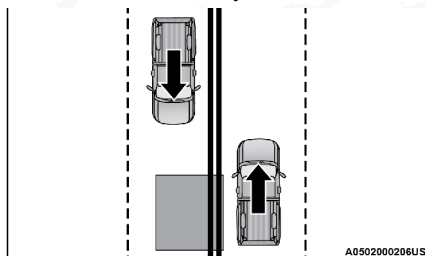

Tráfico en sentido contrario

¡ADVERTENCIA!

El sistema de monitoreo de puntos ciegos únicamente es un auxiliar para ayudar a detectar objetos que se encuentren en las zonas de puntos ciegos. El sistema BSM no está diseñado para detectar peatones, ciclistas o animales. Aunque su vehículo esté equipado con el sistema BSM, siempre revise los espejos del vehículo, voltee sobre su hombro y utilice las direccionales antes de cambiar de carril. Si no lo hace podrían producirse lesiones graves o la muerte.

Trayectoria transversal trasera (RCP)

La característica de trayectoria transversal trasera (RCP) está diseñada para auxiliar al conductor cuando retrocede en espacios donde su visión de los vehículos que se aproximan pudiera estar obstruida. Proceda lenta y cautelosamente al salir del espacio de estacionamiento hasta que el extremo trasero del vehículo quede a la vista. El sistema RCP luego tendrá una visión clara del tráfico transversal y si detecta que se aproxima un vehículo, alertará al conductor.



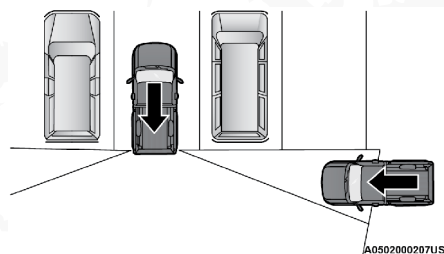

Zonas de detección del RCP

El RCP monitorea las zonas de detección traseras en ambos lados del vehículo, en busca de objetos que se mueven hacia el costado del vehículo a una velocidad mínima de aproximadamente 5 km/h (3 mph), a objetos que se mueven a una velocidad máxima de aproximadamente 20 km/h (32 mph), como en situaciones de un estacionamiento.

Cuando el RCP está activado y el vehículo está en reversa, el conductor es avisado mediante alarmas visuales y sonoras, incluyendo el enmudecimiento del radio.

NOTA: En un estacionamiento, los vehículos que se aproximan pueden no ser visibles porque son obstruidos por los vehículos estacionados en ambos lados. Si los sensores están bloqueados por otras estructuras o vehículos, el sistema no podrá alertar al conductor.

¡ADVERTENCIA!

El RCP no es un sistema auxiliar de reversa. Está diseñado para ayudar al conductor a detectar un vehículo que se aproxima al estar en un estacionamiento. Los conductores deben tener cuidado al ir en reversa, aun cuando utilicen el RCP. Mire siempre cuidadosamente detrás del vehículo, mire hacia atrás y asegúrese que no haya peatones, animales, otros vehículos, obstrucciones o puntos ciegos antes de retroceder. Si no lo hace podrían producirse lesiones graves o la muerte.

Modos de operación de la alerta de punto ciego

Hay tres modos seleccionables de operación en el sistema Uconnect.

Para mayor información, consulte la sección de "Multimedia", más adelante.

Alerta de punto ciego solamente luces

Cuando opere en el modo de alerta de punto ciego, el sistema BSM proveerá una alerta visual en el espejo retrovisor lateral apropiado con base en un objeto detectado. Sin embargo, cuando el sistema esté operando en RCP, el sistema responderá con alertas visuales y sonoras cuando esté presente un objeto detectado. Cuando se solicita una alerta sonora, el radio enmudece.



Alerta de punto ciego luces/sonido

Cuando opere en el modo de luces/campanilla de alerta de punto ciego, el sistema BSM proveerá una alerta visual en el espejo retrovisor lateral apropiado con base en el objeto detectado. Si la direccional se activa y ésta corresponde al mismo lado del vehículo que emitió la alerta, también se emitirá una alerta sonora. Siempre que éste active una direccional y se detecte un objeto en el mismo lado al mismo tiempo, se emitirán alertas visuales y sonoras. Además de la alerta sonará el radio (si es que está encendido) enmudecerá.

NOTA: Siempre que el sistema BSM solicite una alerta sonora, el radio enmudecerá.

Cuando el sistema esté operando en RCP, el sistema responderá con alertas visuales y sonoras cuando esté presente un objeto detectado. Cuando se solicita una alerta audible, también enmudece el radio. Se ignora el estado de las direccionales/luces de emergencia; el estado del RCP siempre solicita la campanilla.

Alerta de punto ciego apagada

Cuando se apaga el sistema BSM no habrá alertas visibles ni sonoras de los sistemas BSM o RCP.

NOTA: El sistema BSM almacenará el modo de operación actual cuando se apague el vehículo. Cada vez que se arranque el vehículo se recordará y utilizará el modo almacenado previamente.

Asistente de cambio de carril con remolque

NOTA: Cuando se activa el asistente, se desactiva la trayectoria transversal trasera (RCP).

El asistente de cambio de carril con remolque es una función del sistema BSM que extiende la zona de detección de punto ciego mientras jala un remolque. El asistente para unir el remolque consiste de tres subfunciones:

- Detección automática de remolque
- Detección del largo del remolque



- Advertencia de cambio de carril con remolque

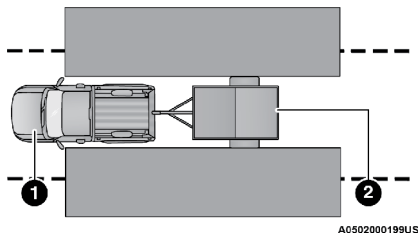

Zonas de detección con el asistente

1 — Vehículo

2 — Remolque

Detección automática de remolque

Hay dos modos de operación para la detección del largo del remolque:

- **Modo automático:** Cuando el “Modo automático” es seleccionado, el sistema usará los sensores de punto ciego para determinar automáticamente la presencia y el largo del remolque. La presencia del remolque será detectada usando el radar del punto ciego dentro de los siguientes 90 segundos de movimiento hacia el frente del vehículo. El vehículo deberá moverse arriba de 10 km/h (6mph) para activar la característica. Una vez que el remolque ha sido detectado, el sistema se ajustará por defecto a la zona máxima de puntos ciegos hasta que se haya verificado la longitud. Usted verá “Auto” en el módulo de instrumentos
- **Modo máximo:** Cuando el “Modo Máximo” sea seleccionado, el sistema por defecto se ajustará a la zona de punto ciego máxima sin importar el tamaño del remolque que esté conectado

NOTA: La configuración seleccionada se almacena cuando la ignición se coloca en Off (apagado). Para cambiar esta configuración, debe ser seleccionada a través de los ajustes del Uconnect. Consulte “Ajustes Uconnect” en “Multimedia” para obtener más información.

Detección de longitud del remolque

Una vez que se ha establecido la presencia del remolque. La longitud del remolque se establecerá (haciendo un giro de 90 grados) y luego se mostrará la categoría de longitud del remolque (ejemplo 3m a 6m (10-20 pies)). Esto puede tomar hasta 30 segundos después de completar el giro.

NOTA: Durante el mismo ciclo de encendido, si el vehículo está detenido por un mínimo de 90 segundos, el sistema activará una nueva “solicitud de detección de remolque” una vez que el vehículo reanude el movimiento.

La longitud máxima admitida por la función del asistente de unión de remolque es 12 m (39.5 pies). La longitud del remolque es considerada desde la parte delantera del enganche del remolque hasta el extremo trasero del cuerpo, la defensa o rampa del remolque.

El ancho máximo admitido por la función del asistente es de 2.59 m (8.5 pies). El ancho del remolque se mide desde la parte más ancha del remolque y puede incluir ruedas, neumáticos, protecciones o rieles.

NOTA: Los remolques de quinta rueda o de cuello de ganso no son compatibles con el asistente.

NOTA: La habilidad para detectar remolques puede verse degradada en ambientes concurridos o de mucho movimiento. Estacionamientos concurridos, áreas angostas rodeadas de árboles, o cualquier área concurrida podría evitar que los sensores de radar sean capaces de detectar el remolque correctamente. El sistema intentará detectar el remolque en cada ciclo de ignición o cada 90 segundos en detención.

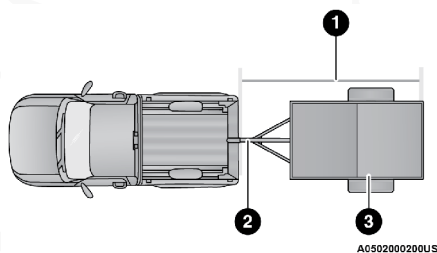

Detección de longitud del remolque

1 — Longitud del remolque

3 — Ancho del remolque

2 — Gancho del remolque

La longitud del remolque se identificará y colocará en una de las siguientes categorías:

- Longitud del remolque de hasta 3 m (10 pies) - La zona de punto ciego se ajustará a 3 m (10 pies) $\frac{30\text{ft}}{000} \frac{3\text{m}}{000}$.
- Longitud del remolque entre 3 m a 6 m (10 pies y 20 pies) - La zona de punto ciego se ajustará a 6 m (20 pies) $\frac{20\text{ft}}{000} \frac{6\text{m}}{000}$.
- Longitud del remolque entre 6 m a 9 m (20 pies y 30 pies) - La zona de punto ciego se ajustará a 30 pies (9 m) $\frac{30\text{ft}}{000} \frac{9\text{m}}{000}$.
- Longitud del remolque entre 9 m a 12 m (30 pies y 39.5 pies) - La zona de punto ciego se ajustará a la distancia máxima $\frac{Max}{000}$.

NOTA: La longitud del remolque se determina con un rango de variación de +/- 1 m (+/- 3 pies) de longitud real. Los remolques que tengan el mismo tamaño que los límites de las categorías, 3/6/9 m (10/20/30 pies), podrían ser ubicados en la categoría superior o inferior a la correcta.

Advertencia de cambio de carril con remolque

La advertencia de cambio de carril con remolque es la extensión de la función de punto ciego para cubrir la longitud del remolque, más un margen de seguridad, para advertir al conductor cuando hay un vehículo en el carril adyacente. El conductor es alertado por la iluminación de la luz de advertencia de BSM ubicada en el espejo retrovisor exterior del lado donde se detecta el otro vehículo.



Además, se escuchará una alerta y se reducirá el volumen de la radio. Consulte “Modos de operación” en esta sección para obtener más información.

NOTA:

- El sistema de alerta de unión de remolque NO alerta al conductor sobre vehículos que se aproximan rápidamente y/o que están fuera de las zonas de detección.
- El sistema de monitoreo de punto ciego (BSM) puede experimentar caídas (parpadear entre encendido y apagado) de las luces indicadoras de advertencia del espejo lateral cuando una motocicleta o cualquier objeto pequeño permanece en el costado del vehículo por períodos prolongados (más de un par de segundos).
- Áreas atestadas como estacionamientos, vecindarios, etc. Puede provocar una mayor cantidad de alertas falsas. Esto es una operación normal.

¡ADVERTENCIA!

El sistema de monitoreo de puntos ciegos únicamente es un auxiliar para ayudar a detectar objetos que se encuentren en las zonas de puntos ciegos. El sistema BSM no está diseñado para detectar peatones, ciclistas o animales. Aunque su vehículo esté equipado con el sistema BSM, siempre revise los espejos del vehículo, voltee sobre su hombro y utilice las direccionales antes de cambiar de carril. Si no lo hace podrían producirse lesiones graves o la muerte.

Información general

La operación de este equipo está sujeta a las siguientes dos condiciones:

(1) es posible que este equipo o dispositivo no cause interferencia perjudicial y (2) este equipo o dispositivo debe aceptar cualquier interferencia, incluyendo la que pueda causar su operación no deseada.

NOTA: Cambios o modificaciones no aprobados expresamente por la parte responsable del cumplimiento podrían anular la autoridad del usuario para operar el equipo.

Advertencia de colisión delantera con mitigación (FCW) (si así está equipado)

El sistema de advertencia de colisión delantera (FCW) con mitigación, alerta al conductor con advertencias auditivas y visibles (dentro de la pantalla), podría aplicar un jalón de freno para advertir al conductor cuando detecta una colisión potencial con el vehículo frente al suyo y solicita al conductor que actúe a fin de evitar y mitigar la colisión.

NOTA: El FCW monitorea la información del sensor de detección al frente, así como también del EBC (Controlador electrónico de los frenos) para calcular una posible colisión delantera. Cuando el sistema determina que existe la posibilidad de una colisión delantera, se alertará al conductor con advertencias sonoras y visuales y posiblemente un ligero tirón de freno.



Si el conductor no toma acción basada en estas advertencias progresivas, el sistema proporcionará un nivel de frenado autónomo limitado para ayudar a frenar el vehículo y mitigar la potencial colisión delantera. Si el conductor reacciona a las advertencias y frena, el sistema determina que el conductor tiene la intención de evitar la colisión frenando pero que no ha aplicado con suficiente fuerza en el freno, el sistema compensará y proporcionará la fuerza de frenado adicional según sea requerida.

Si un evento que active la advertencia sucede a una velocidad por debajo de los 52 km/h (32 mph), el sistema podría proporcionar la fuerza máxima o parcial de frenado para mitigar la potencial de colisión frontal. Si el sistema detiene el vehículo completamente, sólo se mantendrán aplicados los frenos por dos segundos y luego los liberará.



Mensaje de FCW

Cuando el sistema determina que una colisión con el vehículo al frente de usted ya no es probable, la advertencia se desactivará.

NOTA:

- La velocidad mínima para la activación de FCW es 5 km/h (3 mph).
- La alerta FCW puede dispararse sobre otros objetos que no sean vehículos, como lo son las vallas de protección o los postes basados en la predicción de curso. Esto está previsto y es una parte del FCW, de su activación normal y funcionalidad.
- No es seguro probar el sistema FCW. Para prevenir daños al sistema, después de activarlo cuatro veces con un ciclo de llave, la porción activa de frenado del FCW se desactivará hasta el siguiente ciclo de ignición.
- El sistema FCW está hecho para caminos cimentados solamente. Si el vehículo es llevado por caminos todo terreno, el FCW debería ser desactivado para prevenir advertencias y campanas innecesarias. Si el vehículo entra en 4WD rango bajo, el sistema FCW se desactivará automáticamente.

¡ADVERTENCIA!

La advertencia de colisión delantera (FCW) no está diseñada para evitar una colisión por sí sola. El conductor tiene la responsabilidad de evitar una colisión controlando el vehículo mediante el frenado y dirección. Si no se sigue esta advertencia podrían producirse lesiones graves o la muerte.



Encendido/Apagado del FCW

El botón está ubicado en la pantalla del sistema Uconnect, en los ajustes de control. Consulte "Ajustes Uconnect" en el capítulo "Multimedia" para más información.

- Para encender el sistema FCW, presione el botón de colisión frontal una vez.
- Para apagar el sistema FCW, presione el botón de colisión frontal nuevamente.

NOTA:

- Cuando el FCW se encuentra encendido, le permite advertirle al conductor sobre posibles colisiones con el vehículo al frente de usted.
- Cuando el FCW se encuentra apagado, se evita que el sistema emita alerta sobre posibles colisiones con el vehículo frente a usted. Si se apaga el sistema FCW, se mostrará el mensaje "FCW Apagado" (FCW OFF).
- Si se ajusta el FCW a "Sólo advertencia", evitará que el sistema proporcione un frenado activo limitado, o soporte adicional de frenado si el conductor no frena adecuadamente en caso de una posible colisión frontal.
- Cuando el estado del FCW es ajustado a "Frenado y advertencia", le permitirá al sistema advertirle al conductor sobre posibles colisiones con el vehículo al frente de usted utilizando advertencias visuales/sonoras y aplicar frenado autónomo limitado.
- El sistema mantendrá el último ajuste seleccionado por el conductor después del apagado de la ignición.

Sensibilidad y estado del freno FCW

La sensibilidad del FCW y ajustes del frenado activo pueden ser programados a través del sistema Uconnect®. Consulte "Ajustes Uconnect®" para más información en el capítulo "Multimedia".

- Lejos
 - Cuando la sensibilidad del sistema es ajustada a "Lejos" y el estado del sistema es "Sólo advertencia", le permitirá advertirle al conductor sobre posibles colisiones a una distancia mayor a través de alertas visuales/sonoras.
 - Los conductores más precavidos que no tengan problemas con advertencias frecuentes podrían preferir este ajuste.
- Medio
 - Cuando la sensibilidad del sistema es ajustada a "Medio" y el estado del sistema es "Sólo advertencia", le permitirá advertirle al conductor sobre posibles colisiones a través de alertas visuales/sonoras.
- Cerca
 - Cuando la sensibilidad del sistema es ajustada a "Cerca" y el estado del sistema es "Sólo advertencia", le permitirá advertirle al conductor sobre posibles colisiones a una distancia muy cercana a través de alertas visuales/sonoras.
 - Este ajuste proporciona menos tiempo de reacción que los ajustes "Lejos" y "Medio", que le permite una experiencia de conducción más dinámica.
 - Conductores con un estilo más dinámico que deseen evitar advertencias frecuentes podrían preferir este ajuste.



Advertencia de FCW Limitado

Si el sistema en pantalla despliega "ACC/FCW Límited Functionality, o "ACC/FCW Límited Functionality Clean Front Windshield" momentáneamente, podría haber una condición que límite la funcionalidad del sistema FCW. Aunque el vehículo todavía se puede conducir bajo condiciones normales, la activación de los frenos podría no estar disponible en su totalidad. Una vez que la condición que limita el sistema ya no sea presentada, el sistema regresará a su operación normal, si el problema persiste, acuda a su distribuidor autorizado.

Advertencia de Servicio a FCW

Si el sistema se apaga y en la pantalla del panel de instrumentos despliega:

- "ACC/FCW Unavailable Service Required" (ACC/FCW no disponible requiere servicio).
- "Cruise/FCW unavailable service required" (cruce/FCW no disponible, requiere servicio).

Esto indica que hay una falla interna del sistema. Aunque el vehículo todavía se puede conducir en condiciones normales, haga que el sistema sea revisado por un distribuidor autorizado.

Sistema de frenado de emergencia peatonal (PEB, si así está equipado)

El PEB es un subsistema del FCW que le proporciona al conductor alertas sonoras y visuales en la pantalla del tablero de instrumentos y podría aplicar frenado automáticamente cuando detecte una potencial colisión con un peatón.

Si un evento de activación del PEB comienza a una velocidad por debajo de los 60 km/h (37 mph), el sistema podría proporcionar frenado para mitigar la potencial colisión con un peatón. Si el evento de activación del PEB frena por completo al vehículo, el sistema mantendrá al vehículo detenido por 2 segundos, después liberará los frenos. Cuando el sistema determine que ya no es probable una colisión con el peatón frente a usted, el mensaje de advertencia se desactivará.

La velocidad de activación mínima del PEB es 5 km/h (3 mph).

¡ADVERTENCIA!

El sistema de frenado de emergencia peatonal (PEB) no está diseñado para evitar una colisión por sí solo ni es capaz de determinar todo tipo de potencial colisión con un peatón. El conductor tiene la responsabilidad de evitar una colisión controlando el vehículo mediante el frenado y dirección. Si no se sigue esta advertencia podrían producirse lesiones graves o la muerte.



Encendido/Apagado del PEB

NOTA: El estado por defecto del PEB es “Encendido”. Esto le permite al sistema advertirle de posibles colisiones frontales con peatones.

El interruptor del PEB se encuentra ubicado en la pantalla del sistema Uconnect, dentro de los ajustes de configuración.

Para apagar el sistema, presione el botón “Frenado de emergencia peatonal” una vez.

Para volver a encender el sistema, presione el botón “Frenado de emergencia peatonal” nuevamente.

Cambiar el estado del PEB a “Apagado” desactiva el sistema, por lo que no se emitirá alerta o frenado en caso de una posible colisión frontal con un peatón.

NOTA: El sistema PEB NO mantendrá el último ajuste seleccionado por el conductor después del apagado de la ignición. El sistema se restablecerá al estado por defecto al volver a encender el vehículo.

Información general

La operación de este equipo está sujeta a las siguientes dos condiciones:

(1) es posible que este equipo o dispositivo no cause interferencia perjudicial y (2) este equipo o dispositivo debe aceptar cualquier interferencia, incluyendo la que pueda causar su operación no deseada.

NOTA: Cambios o modificaciones no aprobados expresamente por la parte responsable del cumplimiento podrían anular la autoridad del usuario para operar el equipo.

Sistema de monitoreo de presión de las llantas (TPMS)

El sistema de monitoreo de presión de las llantas (TPMS) alertará al conductor en caso de que haya una llanta con baja presión basándose en la presión de inflado de la llanta en frío recomendada.

NOTA: La luz de advertencia del TPMS se iluminará en el módulo de instrumentos y se escuchará una alerta sonora cuando la presión de llanta esté baja en una o más de las 4 llantas activas. Adicionalmente, el módulo de instrumentos mostrará gráficamente el valor de cada llanta con las que tengan baja presión en un color distinto, o la pantalla del radio Uconnect (si así está equipado) mostrará un mensaje del TPMS, cuando esto ocurre usted debe incrementar la presión de llanta para apagar la luz de advertencia del TPMS.

La presión de las llantas variará con la temperatura aproximadamente 7 kPa (1 lb/pulg²) por cada 6.5°C (12°F). Esto significa que cuando baja la temperatura exterior, la presión de las llantas disminuye. La presión de las llantas siempre debe establecerse con base en la presión de inflado en frío de las llantas. Esto se define como la presión de las llantas después de que el vehículo no ha sido conducido durante al menos tres horas, ni más de 1.6 km (1 milla) después de un periodo de tres horas.



Consulte “Llantas – Información general” en “arranque y funcionamiento” para información sobre de cómo inflar correctamente las llantas del vehículo. La presión de las llantas también se incrementa al conducir el vehículo – esto es normal y no debe hacerse ningún ajuste debido a este incremento de presión.

El TPMS alertará al conductor cuando haya una llanta con presión baja, si por cualquier razón, la presión de la llanta es menor que el límite de advertencia de presión baja, incluyendo los efectos de baja temperatura y pérdida natural de presión a través de la llanta.

El TPMS continuará alertando al conductor de una condición de baja presión de la llanta mientras exista la condición y no se apagará hasta que la presión de la llanta esté en o por arriba de la presión de inflado en frío recomendada para la llanta. Una vez que la advertencia de baja presión de la llanta se ha iluminado, la presión de la llanta debe aumentarse hasta la presión de inflado en frío recomendada para la llanta, a fin de que se pueda apagar la luz indicadora de monitoreo de presión de la llanta. El sistema se actualizará automáticamente y la luz indicadora de monitoreo de presión de las llantas se apagará una vez que se haya recibido la información actualizada de la presión de las llantas. El vehículo puede necesitar conducirse por aproximadamente 20 minutos a una velocidad mayor a 24 km/h (15 mph) para recibir esta información.

NOTA: Cuando llene de aire llantas en temperatura de operación, la presión puede requerir incrementarse 4 psi (28 kPa) por encima del valor recomendado en la etiqueta de presión en frío para que el testigo de llanta baja pueda apagarse.

Por ejemplo, su vehículo tiene una presión de inflado en frío (estacionado por más de tres horas) recomendada de 207 kPa (30 lb/pulg²). Si la temperatura ambiente es de 20°C (68°F) y la presión medida de las llantas es de 186 kPa (27 lb/pulg²), una caída de temperatura a -7°C (20°F) disminuirá la presión de las llantas a aproximadamente 158 kPa (23 lb/pulg²). Esta presión de las llantas es lo suficientemente baja como para encender la luz indicadora de monitoreo de presión de las llantas. Si se conduce el vehículo se puede provocar un incremento de presión de las llantas a aproximadamente 186 kPa (27 lb/pulg²), pero la luz indicadora de monitoreo de presión de las llantas continuará encendida. En esta situación, la luz indicadora de monitoreo de presión de las llantas, únicamente se apagará después de que las llantas hayan sido infladas al valor de presión recomendada de inflado de la llanta en frío.

¡ADVERTENCIA!

- El TPMS ha sido optimizado para las llantas y ruedas de equipo original. Las presiones del TPMS se han establecido para el tamaño de las llantas equipadas en su vehículo. Si utiliza equipo de reemplazo que no es del mismo tamaño, tipo y/o estilo, el sistema podría funcionar incorrectamente o se podría dañar el sensor. Las ruedas no originales pueden ocasionar daños a los sensores.



¡PRECAUCIÓN!

- Después de utilizar selladores de neumáticos no originales, se recomienda llevar su vehículo a un distribuidor autorizado para revisar el funcionamiento del sensor.
- Después de inspeccionar o ajustar la presión de las llantas, siempre vuelva a instalar el tapón del vástago de la válvula. Esto evitará que se introduzca humedad y suciedad al vástago de la válvula, lo que podría dañar el sensor de monitoreo de presión de las llantas.

NOTA:

- El TPMS no está diseñado para sustituir el cuidado y mantenimiento normal de las llantas ni para proveer alertas de una falla o problema de las llantas.
- El TPMS no debe utilizarse como un manómetro (medidor) de presión de las llantas mientras ajusta la presión de las llantas de su vehículo.
- Conducir con una llanta muy desinflada ocasiona que la llanta se sobrecaliente y puede ocasionar que se dañe. El inflado insuficiente también reduce la economía de combustible, la vida del dibujo de la llanta y puede afectar el manejo del vehículo y su capacidad para detenerse.
- El TPMS no es un sustituto del mantenimiento adecuado de las llantas y es responsabilidad del conductor mantener la correcta presión de las llantas usando un medidor de presión preciso, aún si el inflado insuficiente no ha llegado al nivel de activar la iluminación de la Luz indicadora de monitoreo de presión de las llantas.
- Aún y cuando los cambios de temperatura de las estaciones afectan la presión de las llantas, el TPMS realizará el monitoreo de la presión real de las llantas.

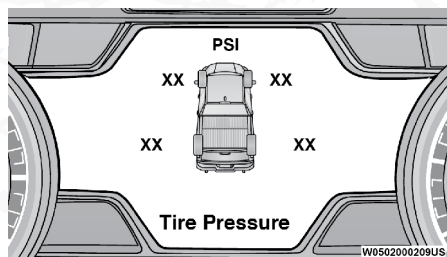

Pantalla del monitoreo de presión de llanta

El sistema de monitoreo de presión (TPMS) utiliza tecnología inalámbrica con sensores electrónicos montados en las ruedas para monitorear la presión de la llanta. Los sensores, montados en cada rueda como parte de la válvula transmiten las lecturas de presión de la llanta a un módulo receptor.

NOTA: Es muy importante verificar la presión mensualmente en todas sus llantas regularmente y mantenerla en un nivel apropiado.

El TPMS consta de los siguientes componentes:

- Módulo receptor
- 4 sensores de monitoreo de rueda.
- Varios mensajes del sistema de monitoreo de presión de las llantas, que se despliegan en la pantalla del módulo de instrumentos.
- Luz indicadora de monitoreo de presión de inflado de las llantas.

Advertencias de baja presión del monitoreo de presión de las llantas



La luz indicadora de monitoreo de presión de las llantas se iluminará en el módulo de instrumentos y sonará una campanilla cuando esté baja la presión de una o más de las cuatro llantas rodando. Además, la pantalla del módulo de instrumentos mostrará el mensaje de presión baja en la pantalla de presiones de llanta con los valores de presión de inflado de las llantas bajas en un color diferente. Adicionalmente se mostrará el mensaje "Inflar a XX".

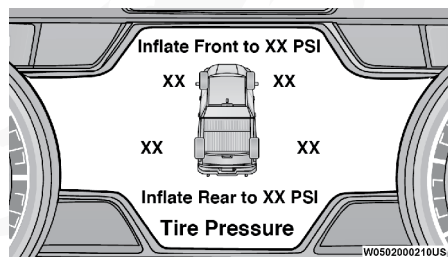

Pantalla del monitoreo de llanta con presión baja

Si se presenta una condición de llanta baja en alguna de las cuatro llantas en uso, deberá detenerse tan pronto como sea posible e inflar (las llantas que se muestran en la gráfica con diferentes colores) a la presión de la placa de presión en frío recomendada para el vehículo que se muestra en el mensaje "Inflate to XXX" (Inflar a XXX). Una vez que el sistema recibe los valores, el sistema automáticamente actualizará los valores en la pantalla del panel de instrumentos con el color original y el mensaje de presión baja, se apagará. El vehículo podría requerir que sea conducido por 20 minutos a una velocidad de 24 km/h (15mph) para que el TPMS reciba la información.

NOTA: Al llenar las llantas calientes, es posible que se necesite aumentar la presión de la llanta hasta 28 kPa (4 psi) adicionales por encima de la presión recomendada en la placa fría para apagar la luz indicadora de monitoreo de presión de llantas.

Advertencia de servicio del TPMS

Cuando una falla es detectada en el sistema, la lámpara de advertencia del TPM se iluminará por 75 segundos y permanecerá encendida. También sonará una campanilla. Adicionalmente la pantalla mostrará el mensaje "SERVICE TPM SYSTEM" por un mínimo de cinco segundos y después mostrará guiones (- -) en lugar del valor de la presión para indicar el sensor que no está siendo recibido.



Si se cicla la ignición, esta secuencia repetirá la operación para detectar si todavía existe la falla. Si la falla ya no existe, la luz indicadora TPMS se apagará, el mensaje de texto "SERVICE TPM SYSTEM" en la pantalla desaparecerá y el valor de la presión se mostrará en lugar de los guiones. Una falla en este sistema puede ocurrir debido a los siguientes casos:

- Por una interferencia de la señal ocasionada por dispositivos eléctricos o por encontrarse cerca de lugares que emitan las mismas frecuencias que los sensores del TPM.
- Por la instalación de películas polarizadas en las ventanas que contengan materiales que bloqueen las señales de onda de radio.
- Por la acumulación de nieve o hielo alrededor de las llantas o en los tapones.
- Por el uso de cadenas para nieve en el vehículo.
- El uso de ruedas/llantas no equipadas con sensores de TPM.

Podría ocurrir una falla en el sistema debido a una condición de ubicación incorrecta del sensor TPM. Cuando sucede una falla debido a una ubicación de sensor incorrecta, la luz de advertencia del TPMS destellará por 75 segundos y permanecerá encendida. La falla también provocará que se emita una alerta. Adicionalmente, la pantalla del módulo de instrumentos mostrará el mensaje "Presión de llanta temporalmente no disponible" en la pantalla de presiones de llanta. Si se cicla la ignición, esta secuencia se repetirá, en el caso que la falla siga presente. Si la falla del sistema ya no existe, la luz de advertencia no destellará y la pantalla de presiones de llanta mostrará los valores correctos.

Vehículos con llanta de refacción compacta o llanta de refacción distinta a la original

- La llanta de refacción compacta no tiene sensor de monitoreo de presión de llanta. Por lo tanto, el TPMS no realizará el monitoreo de presión en la llanta de refacción.
- Si instala la llanta refacción compacta en lugar de una llanta de camino que tiene una presión debajo del límite de advertencia de baja presión, en el siguiente ciclo de ignición, una campanilla sonará y la luz indicadora del TPMS se encenderá. Adicionalmente, la gráfica en la pantalla aún desplegará un valor de presión destellando. El mensaje "Inflar a XX" también se mostrará.
- Después de conducir el vehículo durante 20 minutos a 24 km/h (15 mph), la luz indicadora del TPMS destellará durante 75 segundos y después permanecerá encendida. Adicionalmente, la pantalla desplegará el mensaje "SERVICE TPM SYSTEM" (Revise el TPMS) durante tres segundos y después desplegará guiones (- -) en lugar del valor de la presión.
- Para cada ciclo de ignición siguiente, una campanilla sonará, la luz indicadora del TPMS destellará durante 75 segundos y después permanecerá encendida en forma sólida y la pantalla desplegará el mensaje "SERVICE TPM SYSTEM" (Revise el TPMS) durante tres segundos y después desplegará guiones (- -) en lugar del valor de la presión.



- Una vez que repare o reemplace la llanta original y reinstale en el vehículo en lugar de la refacción compacta, el TPMS se actualizará automáticamente y la luz indicadora del TPMS se apagará. Adicionalmente, el testigo del TPMS se apagará y la pantalla mostrará nuevos valores de presión en vez de guiones (--), siempre y cuando la presión de los neumáticos no se encuentre por debajo del límite de presión. El vehículo puede necesitar conducirse por 20 minutos a una velocidad mayor de los 24 km/h (15 mph) para que el TPMS reciba la información.

Alerta de llenado de llanta

Esta característica notifica al conductor cuando se alcanza la presión de la llanta recomendada al inflar o desinflar el neumático.

El conductor puede optar por desactivar o habilitar la función de alerta de llenado de llantas mediante el uso de la configuración del sistema Uconnect.

NOTA:

- Sólo se puede llenar una llanta a la vez cuando se utiliza el sistema de alerta de llenado de llanta.
- La función de alerta de llenado de llanta no se puede ingresar si una falla existente del sistema TPM está colocada como "activa" o si el sistema está en modo de desactivación (si está equipado).

El sistema se activará cuando el sistema TPM detecte un incremento en la presión de las llantas. La ignición debe de estar en la posición de RUN (En marcha) con la transmisión en estacionamiento (P).

NOTA: No es necesario tener el motor en marcha para ingresar al modo de alerta de llenado de llanta.

Las luces de emergencia se encenderán para confirmar que el vehículo está en modo de alerta de llenado de llanta.

Cuando se ingrese el modo de alerta de llenado de llanta, la pantalla de visualización de la presión de las llantas se mostrará en el grupo de instrumentos.

Operación:

- El claxon sonará para avisar al conductor cuándo dejar de llenar la llanta cuando ésta alcance la presión recomendada.
- El claxon sonará tres veces si la llanta está demasiado llena y continuará sonando cada cinco segundos si el conductor continúa inflando la llanta.
- El claxon sonará una vez más cuando se deje salir suficiente aire para alcanzar el nivel de inflado adecuado.
- La bocina también emitirá tres pitidos si la llanta no está suficientemente inflada y continuará sonando cada cinco segundos si el conductor continúa desinflando la llanta.



Información general

La operación de este equipo está sujeta a las siguientes dos condiciones:

(1) es posible que este equipo o dispositivo no cause interferencia perjudicial y (2) este equipo o dispositivo debe aceptar cualquier interferencia, incluyendo la que pueda causar su operación no deseada.

NOTA: Los cambios y modificaciones hechas no expresamente aprobadas por la parte responsable, podría anular la autoridad de operar el equipo.

Sistema de monitoreo de presión de llanta de remolque (TTPMS, si así está equipado)

El sistema de monitoreo de presión de llanta de remolque (TTPMS) es una característica que mostrará los valores de presión de llanta y le advertirá al conductor de una baja presión de llanta en el remolque, según lo establecido por el conductor, a través del sistema Uconnect (si así está equipado).

El TTPMS monitorea la presión de cada llanta y le advierte al conductor, a través del módulo de instrumentos sobre una condición de baja presión, error en el sensor o una condición de mal funcionamiento. El módulo de instrumentos mostrará la presión de llanta actual o guiones para cada una de las llantas del remolque de acuerdo a su configuración. El sistema permite hasta 12 ruedas por remolque configurado. Consulte "Ajustes Uconnect" en el capítulo "Multimedia" para más información.

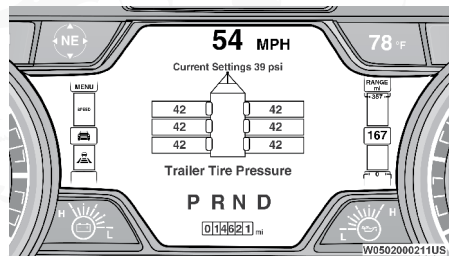

Sistema de monitoreo de presión de llanta de remolque

Emparejamiento de sensores del remolque

Para utilizar esta característica, los sensores de presión proporcionados deben ser instalados a las llantas del remolque deseado y los sensores deberán ser enlazados al vehículo. Si el remolque requiere más de los 4 sensores proporcionados, puede adquirirlos con su Distribuidor Autorizado RAM.

Con los sensores instalados y el remolque cerca o enganchado a su vehículo, comience el procedimiento de emparejamiento ingresando al menú de ajustes en el sistema Uconnect y seleccione el remolque.



Consulte "Ajustes Uconnect" en el capítulo "Multimedia" para más información. Seleccione el remolque deseado para enlazar, abra el menú "Presión de llantas" y seleccione "Ajustar todas las llantas".

NOTA: El vehículo podría no poder ser conducido hasta que el proceso de emparejamiento sea completado.



Ajustes de presión de llanta del remolque

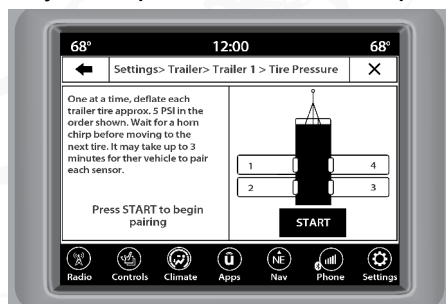

Emparejamiento de presión de llanta del remolque

Siga las instrucciones en pantalla para seleccionar el número de ejes (1 -3), el número de llantas en el remolque (2, 4, 6, 8 o 12) y el establecimiento de presión de llantas del remolque. El rango de selección va de los 25 PSI a 125 PSI (172 kPa a 862 kPa).

Una vez programada la presión (PSI o kPa), la pantalla de sincronización aparecerá. Los sensores deben ser enlazados en el orden mostrado. Comenzando con la Llanta 1, desinfla la llanta en 5 PSI (34 kPa) y espere al sonido del claxon. Puede tomarle hasta 3 minutos para que el sonido del claxon se escuche, indicando que el sensor se ha enlazado. Repita el proceso para cada llanta, en orden, hasta terminar. No salga de la pantalla de sincronización hasta que termine el proceso. Si el enlace no fue satisfactorio, se escuchará el claxon dos veces, y una indicación en pantalla le permitirá reintentar el procedimiento, "Reintentar" sólo aparecerá cuando el ajuste falló.



Cada llanta debe ser enlazada satisfactoriamente durante un procedimiento de enlace individual para recibir la pantalla de completado satisfactorio.

NOTA: El proceso de enlace se cierra automáticamente si no hay comunicación con un sensor, se escuchará dos veces el sonido del claxon indicando la falla del enlace y un mensaje en la pantalla del radio aparecerá anunciando que el proceso no fue completado. En algunas circunstancias, el sonido doble del claxon sucederá cada 3 minutos indicando la falla del emparejamiento. Si esto sucede, puede cancelar el sonido del claxon ciclando la ignición a apagado (OFF) y de regreso a la posición de encendido/en marcha (ON/RUN).

Advertencias de baja presión de llanta

Cuando se detecta una presión de llanta baja en una o más de las llantas activas el módulo de instrumentos mostrará el mensaje "Presión de llanta de remolque baja". El módulo de instrumentos mostrará la gráfica del TTPMS mostrando los valores de presión de llanta con los valores de baja presión en un color diferente.

Si esto ocurre, usted debe detenerse lo más pronto posible e inflar las llantas con una condición de presión baja (se encontrarán resaltadas de un color distinto en la gráfica del módulo de instrumentos) a la presión establecida por el cliente en la parte superior de la gráfica del TTPMS. Una vez que el sistema recibe las presiones de llanta actualizadas, el sistema automáticamente actualizará el gráfico en la pantalla del módulo de instrumentos a su color original. El vehículo podría necesitar ser conducido hasta por 10 minutos a una velocidad mayor a los 24 km/h (15 mph) para que TTPMS reciba la información actualizada.

Advertencia de servicio al TTPMS

Si el sistema detecta una falla, la pantalla del módulo de instrumentos mostrará el mensaje "Servicio al sistema de monitoreo de presión de llanta del remolque requerido".

Una vez que la falla ha sido corregida el mensaje "Servicio al sistema de monitoreo de presión de llanta del remolque requerido" ya no será mostrado. El vehículo podría necesitar ser conducido hasta por 10 minutos a una velocidad mayor a los 24 km/h (15 mph) para que TTPMS reciba la información actualizada.

Sistema de presión de llanta del remolque no configurado

El mensaje "Sistema de presión de llanta del remolque no configurado" se mostrará en el módulo de instrumento cuando el número de remolque seleccionado no cuenta con valores de configuración ingresados (Número de llantas, Número de ejes, Presión de llanta ajustada, Identificación de sensores TPM del remolque).

Para corregir esa condición los valores (Número de llantas, Número de ejes y Presión de llanta ajustada) deben ser ingresados en el radio para el número de remolque seleccionado. Los sensores del remolque deben ser sincronizados con el remolque. Consulte "Ajustes Uconnect" en el capítulo "Multimedia" para más información.



Sensores del remolque detectados no coinciden con el remolque activo

El mensaje "Sensores de remolque detectados no coinciden con el remolque activo" se mostrará cuando los sensores recibidos por el módulo TTPM no coinciden con los sensores de remolque sincronizados al número de remolque seleccionado. Este mensaje se mostrará cuando los sensores recibidos coinciden con los sensores sincronizados en otro número de remolque configurado en el módulo TTPM.

Para corregir esta condición, el número de remolque correcto debe ser seleccionado en el radio. Consulte "Ajustes Uconnect" en el capítulo "Multimedia" para más información.

Información general

La operación de este equipo está sujeta a las siguientes dos condiciones:

(1) es posible que este equipo o dispositivo no cause interferencia perjudicial y (2) este equipo o dispositivo debe aceptar cualquier interferencia, incluyendo la que pueda causar su operación no deseada.

NOTA: Los cambios y modificaciones hechas no expresamente aprobadas por la parte responsable, podría anular la autoridad de operar el equipo.

SISTEMAS DE PROTECCIÓN PARA LOS OCUPANTES

Algunas de las características más importantes de seguridad en su vehículo son los sistemas de protección:

Características de los sistemas de protección a los ocupantes

- Sistema de cinturones de seguridad
- Bolsas de aire SRS
- Sistema de retención para niños

Algunas de las características descritas en esta sección pueden ser equipo estándar o de serie en algunos modelos, o equipo opcional en otros modelos. Si no está seguro del equipo de su vehículo, contacte a su distribuidor autorizado.

Precauciones importantes de seguridad

Por favor, ponga mucha atención a la información en esta sección. Le dice cómo utilizar su sistema de protección apropiadamente y mantenerlo a usted y a sus pasajeros lo más seguros posible.

Aquí hay algunos pasos para minimizar riesgos si se produce un despliegue de las bolsas de aire:

1. Los niños de 12 años o menos, deberán ir sentados en la parte trasera del vehículo con el cinturón de seguridad colocado apropiadamente.



2. Si un niño de 2 a 12 años tiene, por alguna razón, que ir sentado en el asiento delantero, mueva el asiento del pasajero lo más atrás posible y utilice un sistema de protección para niños adecuado para su edad. (Refiérase a la sección de "Protecciones para niños", más adelante).
3. Los niños que no son lo suficientemente grandes para utilizar el cinturón de seguridad de una forma apropiada (vea la sección de "Protección para niños"), deberán estar sentados en los asientos traseros en una silla para niños o con un asiento elevador. Los niños más grandes que ya no ocupan sillas o asientos elevadores deberán estar sentados en el asiento trasero con el cinturón de seguridad colocado apropiadamente.
4. No permita que los niños pasen el cinturón de seguridad por debajo de su brazo.
5. Debe leer las instrucciones que vengan con el sistema de protección para niños, para asegurarse de una instalación correcta.
6. Todos los ocupantes deberán usar el cinturón de seguridad correctamente.
7. El conductor y el pasajero delantero, deberán mover el asiento lo más atrás posible, tanto como sea práctico, para dejar espacio cuando se desplieguen las bolsas de aire.
8. No se recargue contra la ventana o la puerta. Si su vehículo tiene bolsas de aire laterales, éstas se inflarán en los espacios que existen entre la puerta y usted en un despliegue de bolsas y podrían herirlo.
9. Si el sistema de bolsas de aire de su vehículo necesita ser modificado para acomodar a una persona con capacidades diferentes, contacte a su distribuidor autorizado.

¡ADVERTENCIA!

- Nunca posicione un sistema de protección para niños orientado hacia atrás frente a una bolsa de aire. El despliegue de la bolsa de aire frontal puede provocar lesiones graves o incluso la muerte a niños de 12 años o menores, incluyendo a niños en un sistema de protección orientado hacia atrás.
- Nunca instale un sistema de protección para niños orientado hacia atrás en el asiento delantero del vehículo. Solamente utilice un sistema de protección para niños orientada hacia atrás en un asiento trasero. Si el vehículo no cuenta con asiento trasero, no transporte un sistema de protección orientado hacia atrás en el vehículo.

Sistema de cinturones de seguridad

Abróchese el cinturón aun cuando sea un conductor excelente y en viajes cortos. Alguien más en la calle puede ser un mal conductor y causar una colisión en la cual esté usted involucrado. Esto puede ocurrir lejos de su casa o en su propia calle.

Las investigaciones han mostrado que los cinturones de seguridad salvan vidas y pueden reducir la gravedad de las lesiones en una colisión. Algunas de las peores lesiones ocurren cuando la gente es lanzada fuera del vehículo.



Los cinturones de seguridad proporcionan protección contra esto y reducen el riesgo de lesiones causadas por golpearse en el interior del vehículo. Toda persona en un vehículo necesita llevar el cinturón abrochado.

Sistema de recordatorio del cinturón de seguridad (BeltAlert®)

BeltAlert de conductor y pasajero delantero (si así está equipado)



BeltAlert® es una función que se hizo para recordarles al conductor y al pasajero (si así está equipado para el pasajero frontal con BeltAlert®) que abrochen sus cinturones. Esta función se activa cuando la ignición está en posición de encendido.

Indicación inicial

Si el conductor o el pasajero no tienen abrochado el cinturón de seguridad, cuando se coloque la ignición en la posición de encendido/en marcha, sonará una campana por unos segundos. Si el pasajero delantero no tiene abrochado el cinturón (y está equipado con BeltAlert®) cuando se coloque la ignición en la posición de arranque o encendido/en marcha, la luz de recordatorio de cinturón de seguridad se encenderá y permanecerá encendida hasta que ambos cinturones sean abrochados. En la posición del asiento del pasajero delantero el BeltAlert® no estará activo cuando no se esté ocupando el asiento.

Secuencia de advertencia del BeltAlert®

La secuencia de advertencia de BeltAlert® se activa cuando el vehículo está en movimiento a una velocidad específica y el pasajero delantero (si así está equipado) o el conductor no traen abrochado el cinturón de seguridad. La secuencia empieza haciendo un parpadeo de luz de recordatorio del cinturón de seguridad y haciendo sonar una campana intermitente. Una vez iniciada la secuencia continuará hasta que los cinturones sean abrochados. Luego de que se complete la secuencia, la luz de recordatorio de cinturón de seguridad permanecerá encendida hasta que los respectivos cinturones sean abrochados. El conductor debe de indicar a todos los demás pasajeros que abrochen sus cinturones de seguridad.

Cambio de estado

Si el asiento del conductor o del pasajero delantero están equipados con BeltAlert®, tienen los cinturones desabrochados, la secuencia de advertencia empezará a trabajar hasta que los cinturones sean abrochados.

La función BeltAlert® del asiento del pasajero (si así está equipado) no se activará cuando éste no se encuentre ocupado. BeltAlert® puede ser activado cuando un animal o algún objeto pesado se encuentre en el asiento del pasajero delantero o cuando el asiento se encuentre plegado (si así está equipado). Se recomienda que las mascotas sean sujetas en los asientos traseros utilizando arneses o jaulas para mascotas que estén aseguradas utilizando los cinturones de seguridad y que la carga quede bien sujeta.



El sistema BeltAlert® puede ser activado o desactivado por su distribuidor autorizado. El fabricante no recomienda la desactivación del sistema BeltAlert®.

NOTA: Aunque el sistema BeltAlert® haya sido desactivado, la luz de recordatorio de cinturón de seguridad continuará encendida mientras que el conductor o el pasajero (si está equipado con BeltAlert®) continúen sin abrocharse el cinturón de seguridad.

Cinturones torso/pélvicos

Todos los asientos dentro de su vehículo, están equipados con cinturones torso/pélvicos.

El dispositivo retractor de la correa del cinturón está diseñado para asegurar a los ocupantes, sólo en paradas o impactos repentinos. Esta característica permite que, en condiciones normales, la correa que pasa sobre el pecho se mueva libremente con usted. En una colisión, el cinturón se trabará reduciendo el riesgo de que usted se golpee contra el interior del vehículo o sea expulsado de él.

¡ADVERTENCIA!

- Confiar sólo en el sistema de las bolsas de aire, no es suficiente en una colisión. Las bolsas de aire trabajan en conjunto con el sistema de cinturón de seguridad. En alguna colisión, las bolsas de aire podrían no desplegarse. Siempre use el cinturón de seguridad a pesar de tener bolsas de aire.
- En un accidente usted o sus pasajeros podrían salir lastimados si no traen colocado el cinturón de seguridad podrían golpear el interior del vehículo o a otros pasajeros o salirse del vehículo, siempre asegúrese de que los pasajeros se coloquen el cinturón de seguridad apropiadamente.
- Es peligroso viajar en el compartimiento de carga, dentro o fuera del vehículo. En caso de una colisión, las personas que viajen en dicha área pueden ser heridas seriamente o inclusive morir.
- No permita que las personas viajen en áreas que no tengan asientos y cinturones de seguridad.
- Asegúrese de que todas las personas que viajan en su vehículo estén correctamente sentadas y usen el cinturón de seguridad. Los ocupantes, incluyendo al conductor, deben usar siempre los cinturones de seguridad sin importar que el vehículo también esté equipado o no con bolsas de aire, para minimizar el riesgo de daño severo o muerte.
- Utilizar el cinturón de seguridad en el lugar incorrecto puede provocar que las lesiones de una colisión sean mucho peores. Usted puede sufrir heridas internas, o podría incluso deslizarse por debajo del cinturón de seguridad. Siga estas instrucciones para utilizar el cinturón de seguridad de forma segura y para mantener a sus pasajeros seguros también.



¡ADVERTENCIA!

- Sujetar a dos personas con un mismo cinturón puede ocasionar lesiones más graves, ya que las personas pueden golpearse entre sí, lastimándose seriamente. Nunca utilice un cinturón, torso o pélvico, para sujetar a más de una persona, no importa cuál sea su tamaño.
- Utilizar un cinturón pélvico en una posición muy alta puede incrementar el riesgo de lesión en una colisión. Las fuerzas del cinturón no estarán ejercidas sobre los fuertes huesos de la cadera y la pelvis, sino a través del abdomen. Siempre utilice la porción pélvica del cinturón lo más abajo posible y manténgala ajustada.
- Si el cinturón de seguridad está torcido, puede no protegerlo correctamente. Inclusive puede, cortarlo en un accidente. Asegúrese de que el cinturón de seguridad esté plano contra su cuerpo, sin torceduras. Si no puede colocarlo correctamente, vaya a un Distribuidor autorizado para que lo reparen.
- Si introduce la contrahebillas en la hebillas equivocadas, el cinturón no lo protegerá correctamente. La porción pélvica podría quedarle muy alta en su cuerpo, provocándole posiblemente lesiones internas. Siempre abroche el cinturón en la hebillas más cercana a usted.
- Un cinturón de seguridad que se usa debajo del brazo es peligroso. Su cuerpo puede golpear con las superficies del vehículo en una colisión, incrementando la posibilidad de una lesión de cuello o cabeza. Un cinturón de seguridad debajo del brazo puede provocar heridas internas, las costillas no son tan fuertes como el hombro.
- Un cinturón de seguridad usado detrás de usted no lo protege de daños en una colisión, puede golpearse la cabeza.
- Un cinturón de seguridad desgastado puede romperse en una colisión y dejarlo sin protección, revise periódicamente el sistema buscando cortes, desgastes o partes faltantes. Las partes dañadas deben ser reemplazadas después de una colisión.

Instrucciones de operación del cinturón torso/pélvico

1. Entre al vehículo y cierre la puerta. Recárguese en el respaldo y ajuste el asiento.
2. La contrahebillas del cinturón de seguridad está arriba del respaldo de su asiento a un lado de su brazo (para vehículos equipados con asiento trasero). Sujete la contrahebillas y júela para que salga la correa del cinturón.



Deslice la contrahebillas por la correa, tanto como sea necesario para que el cinturón cruce su regazo.

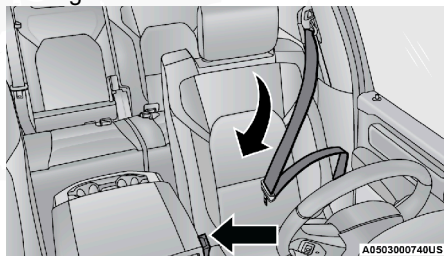

Jalando de la contrahebillas

3. Cuando el cinturón se haya extendido lo suficiente, inserte la contrahebillas en la ranura de la hebillas, hasta que escuche un clic.



Contra hebillas a la hebillas

4. Coloque el cinturón pélvico a través de sus muslos, bajo su abdomen. Para ajustar la porción pélvica, jale hacia abajo el cinturón torácico. Para aflojar el cinturón pélvico si está muy apretado, incline la contrahebillas y júlela sobre el cinturón pélvico. Un cinturón ajustado reduce el riesgo de deslizarse bajo el cinturón en una colisión.

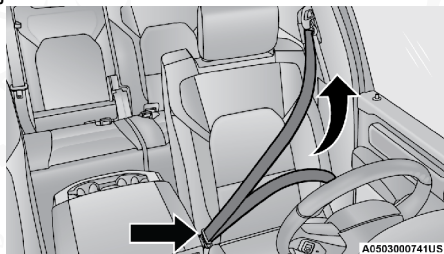

Eliminación de holgura del cinturón

5. Coloque el cinturón torácico sobre su pecho de tal manera que sea cómodo y no descance en su cuello. El retractor elimina cualquier holgura en el cinturón.
6. Para desabrocharse el cinturón, oprima el botón rojo en la hebillas. El cinturón se retrae automáticamente a su posición de almacenamiento. Si es necesario, deslice hacia abajo la contrahebillas sobre la tela del cinturón para permitir que éste se retraiga totalmente.

Procedimiento para desenredar la correa del cinturón de seguridad

Aplice el siguiente procedimiento para desenredar un cinturón de seguridad.

1. Coloque la hebilla del cinturón lo más cerca posible al punto de anclaje.
2. Cerca de 15 ó 30 cm (6 a 12 pulgadas) sobre la hebilla, sujete y gire la cinta del cinturón 180° para crear un doblez que comience arriba de la hebilla.
3. Deslice la hebilla hacia arriba sobre la cinta doblada. La cinta doblada debe entrar en la ranura en la parte superior de la hebilla.
4. Continúe deslizando la hebilla hacia arriba por toda la cinta hasta que ya no esté enredada.

Anclaje superior para el ajuste del cinturón

El cinturón de los asientos delanteros se puede ajustar hacia arriba o hacia abajo, para que no le quede sobre el cuello. Oprima el botón de liberación para soltar el anclaje y entonces muévalo hacia arriba o hacia abajo, a la posición que le acomode mejor.

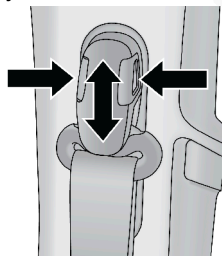

A0503000742US

Ajuste de anclaje superior del cinturón

Por ejemplo, si usted es de estatura menor al promedio, le acomodará mejor una posición más baja, y si por el contrario usted es más alto, preferirá una posición más alta. Al liberar el anclaje, trate de moverlo hacia arriba y hacia abajo para cerciorarse de que haya quedado asegurado.

NOTA: El anclaje superior ajustable del cinturón del hombro está equipado con una característica de ascenso fácil. Esta característica permite que el anclaje del cinturón del hombro sea ajustado en la posición más elevada sin oprimir el botón de liberación. Para verificar que el anclaje del cinturón del hombro esté asegurado, jale hacia abajo el anclaje del cinturón del hombro hasta que quede asegurado en la posición.

¡ADVERTENCIA!

- Utilizar el cinturón de seguridad en el lugar incorrecto puede provocar que las lesiones de una colisión sean mucho peores. Usted puede sufrir heridas internas, o podría incluso deslizarse por debajo del cinturón de seguridad. Siga estas instrucciones para utilizar el cinturón de seguridad de forma segura y para mantener a sus pasajeros seguros también.



¡ADVERTENCIA!

- Coloque el cinturón a lo largo de su pecho y hombro con poca holgura, que le quede cómodo y que no descansa en su cuello. El retractor retirará todo holgura extra de la correa.
- El desajuste del cinturón de seguridad podría reducir la efectividad del cinturón en un accidente.
- Siempre realice el ajuste de altura del cinturón de seguridad cuando el vehículo se encuentre detenido.

Sensor de cinturón de seguridad

Si un cinturón de seguridad es demasiado corto, aún cuando esté extendido totalmente y cuando el anclaje superior ajustable del cinturón torácico (si está equipado) está en su posición más baja, su distribuidor puede proporcionarle un extensor de cinturón de seguridad. Este extensor sólo debe usarse si el cinturón existente no es suficientemente largo. Cuando no se requiera, quite el extensor y guárdelo.

¡ADVERTENCIA!

- Sólo use un extensor de cinturón de seguridad cuando sea físicamente necesario para ajustarlo apropiadamente al sistema del cinturón de seguridad. No use el extensor cuando al colocarse, la distancia entre el eje frontal del extensor y el centro del cuerpo del ocupante es menor a 6 pulgadas.
- Usar un extensor de cinturón de seguridad cuando no se necesita puede incrementar el riesgo de lesiones en una colisión. Sólo úselo cuando el cinturón pélvico no es suficientemente largo cuando se usa bajo y ajustado y en las posiciones de asiento recomendadas. Quite y guarde el extensor cuando no se necesite.

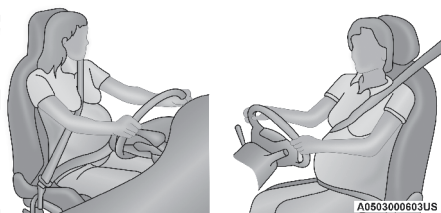
Cinturones de seguridad y mujeres embarazadas

Cinturones de seguridad y mujeres embarazadas

Los cinturones de seguridad deben ser usados por todos los ocupantes, incluyendo mujeres embarazadas: el riesgo de lesiones en caso de un accidente se reduce para ellas y el futuro bebe si se encuentran usando el cinturón de seguridad.

Coloque el cinturón de seguridad ajustado, debajo del abdomen y cruzando a través de los fuertes huesos de las caderas.



Coloque la parte torácica del cinturón a través del pecho y lejos del cuello. Nunca coloque esta porción por detrás o por debajo del brazo.

Pretensores del cinturón de seguridad

Los cinturones de seguridad para ambas posiciones de asiento frontales pueden estar equipados con dispositivos pretensores diseñados para quitar soltura del cinturón de seguridad en el caso de una colisión. Estos dispositivos mejoran el funcionamiento del cinturón de seguridad asegurando que éste apriete pronto al ocupante en una colisión. Los pretensores funcionan para todos los tamaños de los ocupantes, incluyendo aquellos en un protector para niño.

NOTA: Estos dispositivos no son un sustituto de la colocación apropiada de los cinturones de seguridad en el ocupante. El cinturón de seguridad todavía debe usarse debidamente ajustado y acomodado.

Los pretensores son disparados por el módulo de control de protección del ocupante (ORC). Como las bolsas de aire frontales, los pretensores son artículos de un solo uso. Después de una colisión que sea suficientemente severa como para desplegar las bolsas de aire y los pretensores, ambos deben reemplazarse.

Característica de manejo de energía

Este vehículo cuenta con un sistema de cinturones de seguridad que tiene la característica de manejo de energía en los asientos delanteros para reducir todavía más el riesgo de lesiones en caso de una colisión que dañe la cabeza. Éste sistema de cinturones de seguridad tiene un conjunto de retractores diseñado para liberar la cinta en forma controlada. Esta característica está diseñada para reducir la fuerza del cinturón sobre el pecho del ocupante.

Modalidad de dispositivos retractores de bloqueo automático (ALR) (si así está equipado)

Los cinturones de seguridad en las posiciones de asiento de los pasajeros podrían estar equipados con dispositivos retráctiles de bloqueo automático (ALR) intercambiables, que se utilizan para asegurar un sistema de protección para niños. Para mayor información, refiérase a "Instalación de la protección para niños utilizando los cinturones de seguridad del vehículo" en la sección "Protección para niños". La imagen de abajo define el tipo de característica para cada posición de asiento.

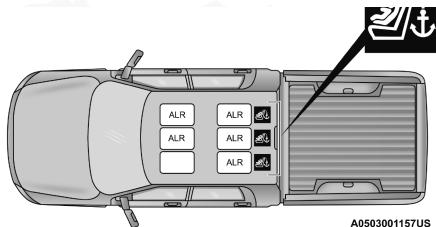

Retractor de bloqueo automático (ALR)-(Todos los modelos)

Si el asiento del pasajero está equipado con el ALR y está siendo utilizado, sólo jale las correas lo suficiente para que éstas queden un poco flojas sobre pecho y cadera del ocupante, para no activar el ALR. Si el ALR se activa usted escuchará un sonido para indicar la retracción de bloqueo automático del cinturón. En este caso permita que la correa del cinturón se retraiga por completo y después ajuste las correas en la posición en la que se encuentre más cómodo el ocupante, ancle las hebillas hasta oír un “clic” y retire lo sobrado de las correas.

En este modo, el cinturón de torso se pre-bloquea automáticamente. El cinturón se retraerá para eliminar cualquier holgura en el cinturón del hombro. La modalidad de bloqueo automático está disponible en todas las posiciones de asiento de los pasajeros que tengan cinturón de hombro y cadera. Utilice el modo de bloqueo automático cada vez que un sistema de retención infantil sea instalado en una posición de asiento que tiene un cinturón de seguridad con esta característica. Los niños de 12 años o menores, deberán ir sujetos apropiadamente en el asiento trasero del vehículo.

¡ADVERTENCIA!

- Nunca posicione un sistema de protección para niños orientado hacia atrás frente a una bolsa de aire. El despliegue de la bolsa de aire frontal puede provocar lesiones graves o incluso la muerte a niños de 12 años o menores, incluyendo a niños en un sistema de protección orientado hacia atrás.
- Nunca instale un sistema de protección para niños orientado hacia atrás en el asiento delantero del vehículo. Solamente utilice un sistema de protección para niños orientada hacia atrás en un asiento trasero. Si el vehículo no cuenta con asiento trasero, no transporte un sistema de protección orientado hacia atrás en el vehículo.

Cómo utilizar la modalidad de bloqueo automático

1. Abroche el cinturón de hombro y cadera.
2. Sujete la porción de hombro y jale hacia abajo hasta que salga todo el cinturón.
3. Permita que el cinturón se retraiga. Conforme el cinturón se retrae, se escuchará un sonido de clic. Esto indica que el cinturón de seguridad está en la modalidad de bloqueo automático.

Cómo desactivar la modalidad de bloqueo automático

Desconecte la hebilla y permita que se retraiga completamente hasta desactivar la modalidad de bloqueo automático y activar la modalidad de bloqueo (emergencia) sensibles a la velocidad del vehículo.



¡ADVERTENCIA!

- El conjunto de cinturón y retractor debe cambiarse si la característica de retracción de bloqueo automático (ALR) del conjunto del cinturón de seguridad o cualquier otra función del cinturón de seguridad no está funcionando correctamente.
- El no reemplazar el cinturón y el retractor podrían aumentar el riesgo de lesiones en una colisión.
- No use el modo bloqueo automático para sujetar ocupantes que están usando el cinturón o niños que están usando un asiento elevador. El modo de bloqueo solo se usa para instalar asientos de sujeción de niños con vista al frente o vista hacia atrás que tienen un arnés para sujetar al niño.

Sistema de protección complementario (SRS)

Algunas de estas características de seguridad descritas en esta sección podrían ser equipamientos estándar en algunos modelos, o pueden ser opcionales en otros. Si no está seguro, pregunte a su distribuidor autorizado.

El sistema de bolsas de aire debe estar listo para protegerle en una colisión. El Controlador de retención del ocupante (ORC) monitorea los circuitos y las interconexiones asociadas con los componentes del sistema de bolsas de aire. Su vehículo puede estar equipado con los siguientes componentes del sistema de bolsas de aire.

Componentes del sistema de bolsa de aire

- Controlador de protección del ocupante (ORC)
- Luz de advertencia de las bolsas de aire 
- Volante y columna de la dirección
- Tablero de instrumentos
- Protectores de impactos de rodilla
- Bolsas de aire delanteras pasajero y conductor
- Interruptor de la hebilla del cinturón
- Bolsas de aire suplementarias laterales
- Sensores de impacto delantero y lateral
- Pretensores de cinturones de seguridad
- Sensores de seguimiento de posición
- Sistema de clasificación del ocupante

Luz de advertencia de la bolsa de aire

El ORC monitorea las lecturas de las partes electrónicas del sistema de la bolsa de aire cuando la ignición está en la posición de START o de ON/RUN. Si la ignición está en la posición de OFF o en la de ACC, el sistema de bolsa de aire no está encendido y las bolsas de aire no se inflarán.



El ORC contiene un sistema de energía de respaldo que podría desplegar las bolsas de aire en eventos si la batería ha perdido energía o ha sido desconectada previa a un despliegue.

El ORC enciende la luz de advertencia de la bolsa de aire en el panel de instrumentos aproximadamente de cuatro a ocho segundos por una verificación cuando la ignición es llevada por primera vez a ON. Después de ese chequeo, la luz de advertencia de la bolsa de aire, se apagará. Si el ORC detecta un mal funcionamiento en cualquier parte del sistema, se encenderá la luz de advertencia de la bolsa de aire. Sonará una campana para alertarle que la luz está presente después de que encienda el vehículo.

El ORC también incluye diagnósticos que iluminarán la luz de advertencia de la bolsa de aire del panel de instrumentos si se observa una falla. Los diagnósticos también registran la naturaleza del mal funcionamiento. Mientras que el sistema de bolsa de aire está diseñado para libre mantenimiento, si alguna de las siguientes cosas pasa, lleve el vehículo con su distribuidor autorizado inmediatamente.

- La luz de bolsa de aire no enciende ni parpadea durante los 4 a 8 segundos cuando el interruptor de ignición se pone por primera vez en encendido.
- La luz permanece encendida o parpadea después del intervalo de 4 a 8 segundos.
- La luz parpadea o se enciende y permanece encendida mientras usted conduce.

NOTA: Si el velocímetro, tacómetro, o cualquier marcador relacionado no está trabajando, el controlador de protección a los ocupantes (ORC) podría estar inhabilitado. Las bolsas de aire podrían no estar listas para inflarse para proteger. Acuda a su distribuidor autorizado.

¡ADVERTENCIA!

Ignorar la luz de advertencia de bolsa de aire en su tablero de instrumentos puede significar que no tendrá bolsas de aire para protegerlo en una colisión. Si la luz no enciende al momento de la verificación automática cuando se arranca, permanece encendida después de arrancar el vehículo, o si se enciende mientras conduce, haga verificar el sistema de las bolsas de aire con su distribuidor autorizado de inmediato.

Luz de advertencia de la bolsa de aire redundante



Si una falla con la luz de advertencia de la bolsa de aire es detectada, la cual podría afectar el Sistema de Retención Complementario (SRS), la luz de advertencia de la bolsa de aire redundante se iluminará en el panel de instrumentos. Esta luz, permanecerá hasta que se corrija la falla. Adicionalmente, sonará una campana para alertarle que la luz de advertencia de la bolsa de aire redundante está presente y una falla ha sido detectada. Si esta luz aparece inmediatamente o permanece al conducir, lleve su vehículo con un distribuidor autorizado.

Para más detalles acerca de la luz redundante de advertencia de la bolsa de aire, refiérase a la sección "Tablero de instrumentos".



Bolsas de aire delanteras

Este vehículo tiene bolsas de aire delanteras tanto para el conductor como para el pasajero delantero como un complemento de los sistemas de protección de los cinturones de seguridad. La bolsa de aire del conductor está montada en el centro del volante de la dirección. La bolsa de aire del pasajero delantero está dentro del tablero de instrumentos arriba de la guantera. Las palabras "SRS AIRBAG" o "AIRBAG" están grabadas en las cubiertas de las bolsas de aire.

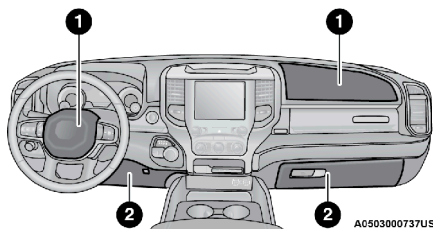

Ubicación de la bolsa de aire y protector de las rodillas

- 1 - Bolsas de aire del conductor y el pasajero
- 2 - Protector de rodillas del conductor y el pasajero (si así está equipado)

¡ADVERTENCIA!

- El estar muy cerca del volante o panel de instrumentos durante el despliegue de las bolsas de aire frontales avanzadas puede causar lesiones serias, incluyendo la muerte. Las bolsas de aire necesitan espacio para inflarse. Siéntese hacia atrás, cómodamente con sus brazos extendidos hacia el volante o panel de instrumentos.
- Nunca coloque una silla de retención orientada hacia atrás, frente a una bolsa de aire. Una bolsa de aire avanzada frontal que se despliegue, puede causar una lesión grave a un niño de 12 años o menos o causarle la muerte, incluyendo a un niño en una silla de retención orientada hacia atrás.
- Nunca instale un sistema de protección para niños orientado hacia atrás en el asiento delantero del vehículo. Solamente utilice un sistema de protección para niños orientado hacia atrás en un asiento trasero. Si el vehículo no cuenta con asiento trasero, no transporte un sistema de protección orientado hacia atrás en el vehículo.

Características de las bolsas de aire frontales del pasajero y del conductor

El sistema cuenta con bolsas de aire multietapas para el conductor y para el pasajero. Este sistema proporciona el despliegue necesario a la severidad y al tipo de colisión de acuerdo a como lo determina el Controlador de protección de los ocupantes (ORC), el cual recibe información de los sensores de impacto al frente del vehículo.



La primera etapa del inflador se disparará inmediatamente durante un impacto que requiera el despliegue de las bolsas de aire. Poca energía de inflado es usada cuando se tratan de colisiones poco severas. Una mayor energía es liberada cuando se tienen colisiones más severas.

Este vehículo puede estar equipado con sensores de posición de la corredera del asiento de conductor y del pasajero delantero. Dichos sensores pueden ajustar el rango de inflado de las bolsas delanteras con base en la posición del asiento.

Este vehículo puede estar equipado con un sistema de clasificación de ocupante del asiento de pasajero delantero (OCS) que puede ajustar el rango de inflado de la bolsa de aire para el pasajero delantero basándose en el peso del ocupante de dicho asiento.

¡ADVERTENCIA!

- No se deben colocar objetos sobre o cerca de las bolsas de aire frontales, pues estos pueden causar daños si el vehículo colisiona con la fuerza suficiente para que se inflen las bolsas de aire.
- No coloque nada sobre o alrededor de las bolsas de aire, tampoco trate de abrirlas manualmente pues podría dañarlas y usted podría resultar lastimado pues las bolsas de aire podrían dejar de funcionar. Las cubiertas de las bolsas de aire están diseñadas para abrirse únicamente cuando es necesario que se inflen las bolsas de aire.
- Confiar sólo en el sistema de las bolsas de aire, no es suficiente en una colisión. Las bolsas de aire trabajan en conjunto con el sistema de los cinturones de seguridad. En alguna colisión, las bolsas de aire podrían no desplegarse. Siempre use el cinturón de seguridad.

Operación de las bolsas de aire frontales

Las bolsas de aire delanteras avanzadas están diseñadas para proporcionar protección adicional complementando a los cinturones de seguridad en determinadas colisiones frontales, dependiendo de la severidad y el tipo de colisión. Las bolsas de aire delanteras avanzadas no están diseñadas para reducir el riesgo de lesiones en colisiones laterales, por la parte trasera o volcaduras. Las bolsas de aire frontales avanzadas no se desplegarán en todas las colisiones frontales, incluyendo algunas que pueden producir un daño sustancial al vehículo, por ejemplo, algunas colisiones con postes, con la parte inferior de un camión y colisiones en ángulo.

Por otro lado, dependiendo del tipo y ubicación del impacto, las bolsas de aire frontales avanzadas pueden desplegarse en impactos que dañen poco el frente del vehículo, pero que producen una desaceleración inicial severa. Como los sensores de las bolsas de aire miden la desaceleración del vehículo en el tiempo, la velocidad del vehículo y el daño por sí mismos no son buenos indicadores de si debe o no desplegarse una bolsa de aire.

Los cinturones de seguridad son necesarios para protección en todas las colisiones y además son necesarios para mantenerlo seguro en su lugar, alejado de una bolsa de aire inflándose.



Cuando el ORC detecta una colisión que requiera a las bolsas de aire frontales avanzadas, le manda señales a la unidad infladora. Saldrá una línea cuantitativa de gas no tóxico para inflar las bolsas de aire frontales avanzadas.

La cubierta central del volante de la dirección y la parte superior del tablero de instrumentos se separan y se abren para permitir el inflado de las bolsas de aire a todo su tamaño. Las bolsas de aire frontales avanzadas se inflarán en menos de un parpadeo de ojos. Posteriormente la bolsa de aire se desinflará rápidamente mientras ayuda a sujetar al conductor y al pasajero frontal.

Sistema de clasificación del ocupante (OCS) asiento del pasajero delantero

El OCS es parte de un sistema de seguridad requerido para este vehículo por los reglamentos federales. Está diseñado para proveer al pasajero el inflado apropiado en la bolsa de aire delantera, de acuerdo al peso del ocupante, determinado por el OCS.

El Sistema de Clasificación del Ocupante (OCS) consta de lo siguiente:

- Controlador de Protección a los Ocupantes (ORC)
- Módulo de Clasificación de los Ocupantes (OCM) ubicado en el asiento del pasajero frontal.
- Luz de advertencia de las bolsas de aire 

Módulo de clasificación del ocupante (OCM) y sensor

El módulo de clasificación del ocupante (OCM) está localizado debajo del asiento del pasajero. El sensor está localizado debajo del cojín del asiento. Cualquier peso sobre el asiento es registrado por el sensor. El sistema OCM comunica la información al ORC. El ORC podría reducir la fuerza de inflado de la bolsa de aire delantera avanzada del pasajero en un despliegue al clasificar al ocupante. Para que el OCS opere de la manera diseñada, es importante que el pasajero frontal esté sentado apropiadamente usando el cinturón de seguridad.

El sistema de clasificación del ocupante (OCS) NO impedirá el despliegue de la bolsa de aire delantera avanzada. El sistema de clasificación del ocupante (OCS) puede reducir el rango de inflado de la bolsa de aire delantera avanzada si los sensores estiman que:

- El asiento del pasajero frontal está desocupado o tiene objetos muy ligeros; o
- El asiento del pasajero frontal está ocupado por pasajeros pequeños, incluyendo a niños; o
- El asiento del pasajero frontal está ocupado por un asiento para niño orientado hacia el atrás; o
- El pasajero frontal no está correctamente sentado o su peso es retirado del asiento por un periodo de tiempo.



Estado del ocupante del asiento delantero	Respuesta de las bolsas de aire del asiento delantero
Asiento para niño orientado hacia atrás.	Reduce la fuerza de despliegue
Niño, incluyendo a un niño en un asiento orientado hacia adelante o asiento elevado.*	Alta potencia de despliegue o reduce la fuerza de despliegue
Adulto sentado correctamente	Alta potencia de despliegue o reduce la fuerza de despliegue
Asiento desocupado	Reduce la fuerza de despliegue

*Es posible que un niño sea clasificado como un adulto, lo que permite una alta potencia de la bolsa de aire del pasajero frontal. Nunca permita que los niños viajen en el asiento del pasajero frontal y nunca instale un sistema de retención infantil, incluyendo un asiento orientado hacia adelante en el asiento del pasajero frontal.

¡ADVERTENCIA!

- Nunca posicione un sistema de protección para niños orientado hacia atrás frente a una bolsa de aire. El despliegue de la bolsa de aire frontal puede provocar lesiones graves o incluso la muerte a niños de 12 años o menores, incluyendo a niños en un sistema de protección orientado hacia atrás.
- Nunca instale un sistema de protección para niños orientado hacia atrás en el asiento delantero del vehículo. Solamente utilice un sistema de protección para niños orientada hacia atrás en un asiento trasero. Si el vehículo no cuenta con asiento trasero, no transporte un sistema de protección orientado hacia atrás en el vehículo.
- Niños de 12 años o menores, deben mantenerse sentados y con el cinturón abrochado en el asiento trasero.

El OCS determina la clasificación más probable del ocupante del pasajero frontal. El sensor OCS estima el peso en el pasajero frontal y donde está localizado el peso. El sistema de clasificación del ocupante (OCS) comunica la clasificación al ORC. El ORC utiliza la clasificación para determinar si el rango de inflado de las bolsas de aire delanteras avanzadas debería ser ajustado.

Para que el OCS opere según lo diseñado, es importante para el pasajero frontal estar sentado correctamente y usar el cinturón de seguridad apropiadamente. Pasajeros sentados correctamente son:

- Posición vertical
- Orientado hacia el frente
- En el centro del asiento con los pies cómodamente en o cerca del piso.



- Con la espalda recargada sobre el respaldo del asiento y el respaldo en posición vertical.

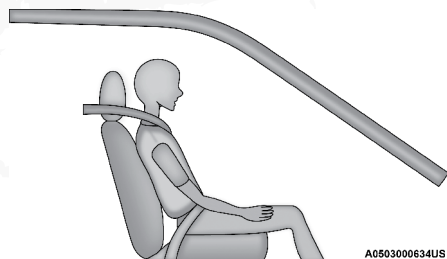

Sentado correctamente

Pasajeros ligeros (Incluyendo adultos pequeños)

Cuando un pasajero de poco peso, incluyendo a los adultos pequeños, ocupan el asiento delantero del pasajero, el sistema OCS puede reducir la tasa de inflado de la bolsa de delantera de aire avanzada. Esto no significa que el sistema OCS no esté trabajando adecuadamente.

No aumente o disminuya el peso del ocupante del asiento de pasajero frontal

El peso del pasajero frontal deberá estar posicionado apropiadamente en el asiento del pasajero. Hacer caso omiso a esto, podría resultar en daños serios o la muerte. El OCS determina la clasificación más probable al detectar un ocupante. El OCS detectará el aumento o la disminución del peso del pasajero frontal, lo cual resultará en un ajuste de inflado de la bolsa de aire del pasajero frontal en una colisión. Esto no significa que el OCS no esté trabajando adecuadamente. El disminuir el peso en el asiento del pasajero frontal ocasionará una tasa de inflado menor al desplegarse la bolsa de aire del pasajero frontal. El incremento de peso en el asiento del pasajero delantero, aumentará la tasa de inflado de la bolsa de aire del pasajero delantero en un despliegue de bolsa de aire avanzada.

Ejemplos de sentado incorrecto del pasajero frontal correctamente incluyen:

- El peso del pasajero frontal se transfiere a otra parte del vehículo (como la puerta, descansabrazos o panel de instrumentos)
- El pasajero delantero se inclina hacia el frente, a los lados o se vuelve hacia la parte trasera del vehículo.
- El respaldo del asiento del pasajero frontal no está en la posición completamente vertical.
- El pasajero frontal lleva o sostiene un objeto mientras está sentado (por ejemplo, mochila, caja, etc.).
- Existen objetos almacenados debajo del asiento frontal.
- Objetos son almacenados entre los asientos delanteros y la consola central.
- Accesorios que pueden cambiar el peso detectado y que estén fijados al asiento delantero.



- Cualquier objeto que aumente o disminuya el peso detectado en los asientos delanteros.

El OCS determina la clasificación de ocupante más probable. Si el ocupante del asiento de pasajero delantero se encuentra sentado incorrectamente, provocará una lectura incorrecta al OCS con respecto a un ocupante sentado correctamente, por ejemplo:

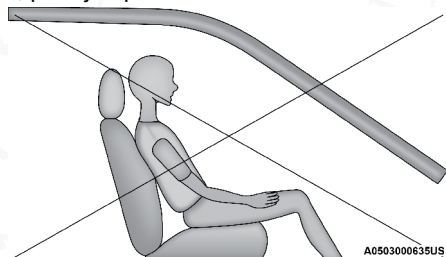

Sentado incorrecto

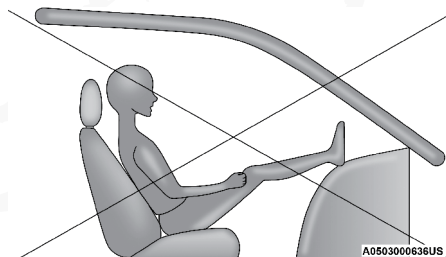

Sentado incorrecto

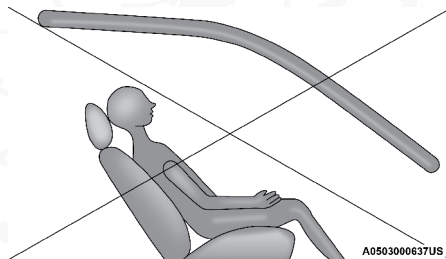

Sentado incorrecto

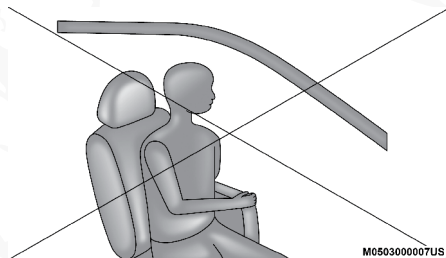

Sentado incorrecto

¡ADVERTENCIA!

- Si un ocupante está sentado en el asiento delantero incorrectamente pueden causar que el OCS no clasifique con precisión el peso del pasajero. Esto puede ocasionar lesiones graves o la muerte en una colisión.
- Siempre use el cinturón de seguridad y siéntese correctamente, con el respaldo del asiento en posición vertical, la espalda contra el respaldo del asiento, sentarse en posición vertical, mirando hacia adelante, en el centro del asiento, con los pies cómodamente en o cerca del piso.
- No lleve objetos (por ejemplo, mochilas, cajas, etc.) mientras está sentado en el asiento del pasajero delantero. Ir sosteniendo un objeto puede causar que el OCS no clasifique con precisión, el peso del pasajero lo que puede resultar en lesiones graves o la muerte en una colisión.
- Colocar objetos en el piso del lado del asiento del pasajero delantero, podría provocar que el OCS no trabaje correctamente, lo que podría resultar en severos daños o la muerte en un accidente. No coloque objetos en el piso debajo del asiento del pasajero.

La luz de advertencia de la bolsa de aire , se encenderá cuando el OCS esté o no disponible para clasificar el estado del pasajero delantero. Un mal funcionamiento del OCS podría afectar la operación del sistema de la bolsa de aire.

Si la luz de advertencia de la bolsa de aire  no enciende o permanece encendida después de encender el vehículo, o al conducir, deberá llevar el vehículo con un distribuidor autorizado inmediatamente.

El ensamble del asiento del pasajero contiene componentes críticos que podrían afectar el inflado de la bolsa de aire avanzada. Para que el OCS clasifique apropiadamente, deberá funcionar para lo que fue diseñado. No realice ninguna modificación a los componentes de los asientos delanteros o a las cubiertas. Si el asiento o la vestidura requieren servicio por cualquier razón, lleve su vehículo con un distribuidor autorizado. Solo el fabricante tiene los accesorios que podría necesitar.

Los siguientes requerimientos deben seguirse estrictamente:

- No modifique los componentes del asiento delantero del pasajero en ninguna manera.
- No use cubiertas para asientos que no sean las diseñadas específicamente por el fabricante para el asiento a reparar de su vehículo. Siempre use aquellas que fueron diseñadas para el asiento de su vehículo.
- No reemplace las cubiertas o cojines con terceros.
- No agregue una cubierta o tapetes adicionales.
- No reemplace componentes de los sistemas de las bolsas SRS o los relacionados con el sistema, sólo reemplace aquellas que FCA México ha autorizado.



¡ADVERTENCIA!

- Las modificaciones no autorizadas o los procedimientos de servicio a la unidad del asiento de pasajeros, sus componentes relacionados, funda o cojín pueden cambiar inadvertidamente el despliegue de las bolsas de aire en caso de una colisión frontal. Esto podría ocasionar la muerte o lesiones graves al acompañante si el vehículo está involucrado en una colisión. Una modificación podría ya no cumplir con lo requerido por los estándares federales de seguridad del vehículo motor (FMVSS) y/o por los estándares de seguridad del vehículo motor de Canadá (CMVSS).
- Si es necesario modificar el sistema de bolsas de aire para permitir el acceso a personas con discapacidad, contacte a su distribuidor autorizado.

Protectores de impacto de rodilla

Los protectores de impacto de rodilla ayudan a proteger las rodillas del conductor y el pasajero delantero y la posición de cada uno para mejorar la interacción con la bolsa de aire delantera.

¡ADVERTENCIA!

- No perforo, corte o tape el protector de rodillas de ningún modo.
- No coloque ningún accesorio al protector de rodillas como luces, estéreos, radios, etc.

Bolsas de aire suplementarias laterales (si así está equipado)***Bolsas de aire suplementarias laterales montadas en el asiento (SABs) (si así está equipado)***

Las bolsas de aire laterales montadas en el asiento (SABs), están localizadas a un lado del asiento delantero. Las bolsas de aire se pueden identificar porque está la leyenda marcada "SRS AIRBAG" o "AIRBAG" en el lado exterior del panel de los asientos.

Las SABs podrían reducir el riesgo de daños al ocupante durante una colisión lateral y/o en una volcadura, adicionalmente de la reducción de riesgo potencial por el cinturón y la estructura de la carrocería.

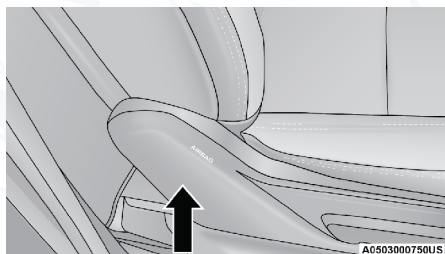

Marca de la bolsa de aire lateral (SAB) en el asiento



Cuando la bolsa se despliega, se abre la cubierta lateral del asiento. La bolsa de aire lateral se infla en el espacio entre los ocupantes y la puerta. La SAB se mueve rápidamente y con tal fuerza que puede lastimarle si no está sentado correctamente, o hay objetos colocados en el camino de la bolsa al inflarse. Los niños están en mayor riesgo de lastimarse al desplegarse una bolsa.

¡ADVERTENCIA!

No use coberturas de asiento o coloque objetos entre usted y las bolsas de aire laterales debido a que su desempeño podría ser afectado y/o los objetos podrían ser lanzados hacia usted causando heridas graves.

Bolsa de aire lateral complementaria de cortina (SABICs) (si así está equipado)

Este vehículo está equipado con bolsas de aire de cortina (SABICs).

Las Bolsas de aire complementarias laterales de cortina (SABIC), se localizan arriba de las ventanas. La identificación se indica en la vista del poste central con las letras SRS AIRBAG o "AIRBAG".



Etiqueta de bolsa de aire lateral complementaria de cortina (SABIC)

Las bolsas de aire SABICs ofrecen protección a la cabeza contra impactos laterales y vuelco del vehículo para los ocupantes de los asientos delanteros y traseros, además de la que proporciona la estructura de la carrocería.

Las bolsas de aire SABICs se inflan hacia abajo, cubriendo las ventanas laterales. El inflado de las SABIC presiona hacia afuera el eje del panel y cubre la ventana. Las SABICs se inflan con suficiente fuerza para lastimarle si se encuentra sentado incorrectamente y sin el cinturón de seguridad, o si encuentra objetos colocados en su camino al inflarse. Los niños están en mayor riesgo de lastimarse al desplegarse una bolsa.

Las bolsas de aire SABICs (si así está equipado) ayudan a reducir el riesgo de los ocupantes de salir disparados del vehículo parcial o completamente a través de las ventanas en ciertas volcaduras o impactos laterales.



¡ADVERTENCIA!

- Si su vehículo está equipado en lado derecho e izquierdo, con bolsas de aire laterales de cortina (SABICs), no apile equipaje u otra carga de manera que obstruya la ubicación de la SABICs. El área en donde están ubicadas las SABIC debe permanecer libre de cualquier obstrucción.
- Si su vehículo está equipado con bolsas de aire SABICs, no le instale ningún accesorio que pudiera alterar el techo, incluyendo un quemacocos. No instale canastillas de techo que usen sujeciones permanentes (pernos o tornillos). Por ningún motivo taladre el techo del vehículo.

Impactos laterales

Las bolsas de aire laterales, están diseñadas para activarse únicamente en cierto tipo de impactos laterales. El controlador de retención del ocupante (ORC) determina si la colisión lateral requiere del inflado de las bolsas de aire basándose en la gravedad del impacto y el tipo de colisión. Los sensores de impactos laterales ayudan al ORC a determinar la respuesta apropiada en un evento de impacto. El sistema está calibrado para desplegar las bolsas de aire laterales en el lado impactado del vehículo durante impactos que requieran bolsas de aire laterales para protección del ocupante. En impactos laterales, las bolsas de aire laterales despliegan de manera independiente, un impacto del lado izquierdo solo despliega solamente las bolsas de aire de laterales del lado izquierdo y un impacto lateral derecho solo despliega las bolsas de aire laterales del lado derecho. El daño del vehículo por sí solo no es un buen indicador para saber si las bolsas de aire laterales debieran desplegarse o no.

Las bolsas de aire laterales no desplegarán en todas las colisiones laterales, incluyendo algunas colisiones en ciertos ángulos, o en algunas colisiones que no impactan el área del habitáculo. Las bolsas de aire laterales podrían desplegarse en colisiones frontales en ángulo o descentradas en las que las bolsas frontales son desplegadas.

Las bolsas de aire laterales son un complemento del sistema de cinturones de seguridad. Las bolsas de aire pueden desplegarse en menos tiempo de lo que le toma pestañear.

¡ADVERTENCIA!

- Los ocupantes, incluyendo niños, que se encuentren recargados contra la ventana o muy cerca a las bolsas de aire laterales, pueden resultar seriamente lesionados o muertos. Los ocupantes, incluyendo niños, nunca deben recargarse o dormirse contra la puerta, ventanas laterales o en un área donde las bolsas de aire laterales se despliegan, aún cuando se encuentren en sistemas de protección para niños.



¡ADVERTENCIA!

- Los cinturones (y sistemas de protección para niños apropiados) son necesarios para su protección en todos los choques. Los mantienen en posición, lejos de una bolsa de aire lateral desplegándose. Para obtener la mejor protección de las bolsas de aire laterales, los ocupantes deben utilizar los cinturones de seguridad correctamente y sentarse correctamente contra el respaldo de los asientos. Los niños deben estar correctamente protegidos en un sistema de protección adecuado a su talla.
- Las bolsas de aire necesitan espacio para inflarse. No se recargue contra la puerta o la ventana. Siéntese derecho y al centro del asiento.
- Estar muy cerca de las bolsas de aire laterales durante un despliegue podría provocarles lesiones severas o incluso la muerte.
- Confiar sólo en el sistema de las bolsas de aire, no es suficiente en una colisión. Las bolsas de aire trabajan en conjunto con el sistema de los cinturones de seguridad. En alguna colisión, las bolsas de aire podrían no desplegarse. Siempre use el cinturón de seguridad.

NOTA: Las cubiertas de las bolsas de aire pueden no ser obvias en el interior del vehículo, pero se abrirán durante un despliegue de las bolsas de aire.

Eventos de volcadura (si está equipado con sensores)

Las bolsas de aire laterales están diseñadas para activarse en ciertas condiciones de volcadura. El ORC determina si deben o no desplegarse las bolsas laterales de aire en un evento de volcadura, basado en la severidad y el tipo de colisión. El daño del vehículo por sí mismo no es un buen indicador para indicar si las bolsas de aire laterales debieron haberse desplegado.

Las bolsas de aire laterales no se desplegarán en todos los eventos de volcadura. El sistema de sensores de volcadura determinará si se está produciendo un evento de volcadura, y, si es apropiado el despliegue. Un evento lento podría desplegar los pretensores del cinturón de seguridad en ambos lados del vehículo. Un evento rápido podría desplegar los pretensores y las bolsas laterales en ambos lados del vehículo. El sistema de sensores de volcadura puede también activar los pretensores, con o sin las bolsas de aire laterales, en ambos lados del vehículo si el vehículo experimenta un evento cercano de volcadura.

Las SABICs pueden ayudar a reducir el riesgo de lanzamiento parcial o total de los pasajeros fuera del vehículo a través de las ventanas en ciertos eventos de volcadura o impacto lateral.



Componentes del sistema de bolsa de aire

NOTA: El controlador de protección a los ocupantes (ORC) monitorea los circuitos internos y cableado asociado con los componentes del sistema de bolsas de aire, listados a continuación:

- Controlador de protección del ocupante (ORC)
- Luz de advertencia de las bolsas de aire 
- Volante y columna de la dirección
- Tablero de instrumentos
- Protectores de impactos de rodilla
- Bolsas de aire del conductor y del pasajero
- Interruptor de la hebilla del cinturón
- Bolsas de aire complementaria lateral
- Sensores de impacto delanteros y laterales
- Pretensores de cinturones de seguridad
- Sensores de posición
- Clasificación del ocupante

Si se produce un despliegue

Las bolsas de aire están diseñadas para desinflarse inmediatamente después del despliegue.

NOTA: Las bolsas de aire frontales y/o laterales no se desplegarán en todas las colisiones. Esto no significa que algo esté mal con el sistema de bolsas de aire.

Si sufre una colisión en la que se desplieguen las bolsas de aire, puede ocurrir lo siguiente:

- El material de nylon de la bolsa de aire puede ocasionar abrasiones o enrojecimiento de la piel al conductor y al pasajero delantero cuando las bolsas de aire se despliegan y desdoblán. Las abrasiones son similares a una quemadura por fricción de una cuerda o la que podría tener al rasparse con una alfombra o con el piso de un gimnasio. No son ocasionadas por contacto con sustancias químicas. No son permanentes y normalmente desaparecen rápidamente. Sin embargo, si no han desaparecido significativamente en algunos días o si tiene ampollas, vea inmediatamente a un doctor.
- Cuando las bolsas de aire se desinflan, se pueden ver algunas partículas semejantes al humo. Las partículas son el subproducto normal del proceso que genera el gas no tóxico que se usa para el inflado de las bolsas de aire. Estas partículas aéreas pueden irritar la piel, ojos, nariz o garganta. Si tiene irritación en la piel o en los ojos, enjuague el área con agua fría. Para la irritación de la nariz o garganta, tome aire fresco. Si la irritación persiste, consulte a su médico. Si las partículas se pegan a su ropa, siga las instrucciones del fabricante de la tela para limpiarla.

No es aconsejable que conduzca el vehículo después de que se hayan desplegado las bolsas de aire. Si sufriera otra colisión, no contaría con la protección de las bolsas de aire.



¡ADVERTENCIA!

Las bolsas de aire desplegadas y los pretensores de los cinturones de seguridad previamente activados no lo pueden proteger en otra colisión. Cambie las bolsas de aire, los pretensores de los cinturones de seguridad y el conjunto retractor del cinturón de seguridad con su distribuidor autorizado lo más pronto posible. También, haga que se revise el sistema Controlador de Protección del Ocupante (ORC).

NOTA:

- Las bolsas de aire podrían no ser obvias en el panel interior, pero ellas se abrirán durante un despliegue.
- Después de una colisión, el vehículo deberá ser llevado con un distribuidor autorizado.

Sistema de respuesta mejorada de accidentes

En caso de que un impacto cause el despliegue de las bolsas de aire con la red de comunicación y la corriente aún intactas, dependiendo de la naturaleza del evento, el ORC determinará si se requiere que el sistema de respuesta mejorada de accidentes realice las siguientes funciones:

- Cierre del paso de la gasolina al motor (si así está equipado)
- Corte de energía de la batería al motor eléctrico (si así está equipado)
- Encender las luces de advertencia (intermitentes) por el tiempo que tenga energía la batería.
- Encender las luces interiores, las cuales permanecen encendidas hasta que la energía de la batería se agote o hasta por 15 minutos después de la intervención del sistema de respuesta mejorada de accidentes.
- Desbloquear las puertas automáticamente.

Su vehículo podría estar diseñado para realizar cualquiera de estas otras funciones en respuesta al sistema de respuesta mejorada de accidentes:

- Apagado del calentador del filtro de combustible, Apagar el motor del ventilador del HVAC. Cierre de la puerta de circulación del HVAC.
- Corte de la energía de la batería al:
 - Motor
 - Motor eléctrico (si así está equipado)
 - Dirección eléctrica
 - Potenciador de freno
 - Freno de estacionamiento eléctrico
 - Selector de velocidades de la transmisión automática
 - Claxon
 - Limpiadores delanteros
 - Bomba del lavafaros (si así está equipado)



NOTA: Después de un accidente, recuerde ciclar la ignición a la posición de STOP (OFF/LOCK) y retirar la llave del interruptor de ignición para evitar descargar la batería. Cuidadosamente verifique el vehículo en busca de fugas de combustible en el compartimiento del motor y en el piso cerca del compartimiento del motor y tanque de combustible antes de restablecer el sistema y arrancar el motor. Si no existen fugas de combustible o daño a los dispositivos eléctricos del vehículo (faros, por ejemplo) después de un accidente, restablezca el sistema siguiendo el procedimiento a continuación. Si existe alguna duda, por favor consulte a su distribuidor autorizado.

Procedimiento de restablecimiento del sistema de respuesta mejorada

Después de un evento que activara el sistema de respuesta mejorada contra accidentes, el interruptor de ignición deberá colocarse de la posición Arranque (Start) u encendido/en marcha (ON/RUN) a la posición de apagado. Verifique cuidadosamente el vehículo en busca de fugas de combustible en el compartimiento del motor y el piso, cerca del compartimiento del motor y el tanque de combustible antes de restablecer el sistema y arrancar el motor.

Mantenimiento a su sistema de bolsa de aire

¡ADVERTENCIA!

- La modificación de cualquier parte del sistema de bolsas de aire puede ocasionar que fallen cuando las necesite. Podría lesionarse si las bolsas de aire no están disponibles para protegerlo. No modifique los componentes ni el cableado, incluyendo la adición de cualquier tipo de placa o calcomanía en la cubierta de vestidura de la masa del volante de la dirección o en la parte superior derecha del tablero de instrumentos. No modifique la defensa delantera ni la estructura de la carrocería del vehículo.
- Es peligroso que trate de reparar por usted mismo alguna parte del sistema de bolsa de aire. Nunca olvide advertir a cualquier persona que trabaje en su vehículo, que está equipado con bolsas de aire.
- No intente modificar ninguna parte de su sistema avanzado de bolsas de aire. La bolsa de aire puede inflarse accidentalmente o puede no funcionar apropiadamente si se hacen modificaciones. Lleve su vehículo a un distribuidor autorizado para cualquier servicio que haga al sistema de bolsas de aire. Si su asiento, (vestiduras y rellenos, necesitan recibir cualquier clase de servicio, incluyendo el afloje o desmontado de tornillos que sujetan el asiento), lleve su vehículo con su distribuidor autorizado. Solo los accesorios de asiento aprobados por el fabricante pueden ser usados. Si es necesario modificar el sistema de bolsas de aire para personas con discapacidad, contacte a su distribuidor autorizado.



Registro de información de eventos (EDR)

Este vehículo está equipado con un recolector de datos de evento (EDR). El principal objetivo de un EDR es registrar, en ciertos casos de colisión o situaciones cercanas a una colisión, como el despliegue de una bolsa de aire o golpear un obstáculo en carretera, datos que ayudarán a comprender cómo reaccionaron los sistemas del vehículo ante dicho evento. El EDR está diseñado para registrar los datos relacionados con la dinámica del vehículo y los sistemas de seguridad durante un corto período de tiempo, normalmente 30 segundos o menos. El EDR en este vehículo está diseñado para registrar datos tales como:

- Como estaban operando los diversos sistemas de su vehículo;
- Si los cinturones de seguridad del conductor o de los pasajeros estaban o no abrochados;
- Qué tanto (o si es que por completo) el conductor estaba presionando el pedal del acelerador y/o pedal de freno; y,
- Que tan rápido se desplazaba el vehículo.

Estos datos pueden ayudar a tener una mejor comprensión de las circunstancias en las que ocurren los accidentes y lesiones.

NOTA: Los datos del EDR son registrados por el vehículo, sólo si un accidente de importancia se produce, no hay datos registrados por el EDR en condiciones normales de conducción, ni datos personales (por ejemplo, nombre, sexo, edad y ubicación del accidente). Sin embargo, las otras partes, tales como aplicación de algunas leyes, pueden combinar los datos EDR con el tipo de datos de identificación personal, durante la investigación de un accidente.

Para leer los datos registrados por un EDR, se requiere de un equipo especial, y el acceso al vehículo o al EDR es necesario. Además el fabricante del vehículo, las otras partes, tales como las autoridades, que tienen el equipo especial, pueden leer la información si tienen acceso al vehículo o al EDR.

Sistemas de protección para niños

Todos los ocupantes en el vehículo deben usar el cinturón de seguridad todo el tiempo, incluyendo a bebés y niños. En México es obligación que los niños pequeños viajen con el sistema de protección correspondiente a su peso y talla. Esto es por ley y puede recibir sanciones legales por ignorarlo.

Niños de 12 años y menores deben viajar correctamente abrochados en el asiento trasero, si está disponible.



De acuerdo a las estadísticas de accidentes, los niños están más seguros si están protegidos adecuadamente en los asientos traseros que en los asientos delanteros.

¡ADVERTENCIA!

En una colisión, un niño sin protección puede convertirse en un proyectil dentro del vehículo. La fuerza requerida para sujetar inclusive a un bebé en su regazo puede ser tan grande que no pueda sostenerlo, sin importar lo fuerte que usted sea. El niño y otras personas podrían resultar gravemente lesionados. Todo niño que viaje en su vehículo debe ubicarse en una protección adecuada para su tamaño.

Hay diferentes tamaños y tipos de protección para niños, desde recién nacidos hasta para niños casi lo suficientemente grandes para poder usar el cinturón de seguridad de adulto. Siempre consulte el manual del propietario del vehículo para utilizar el asiento correcto para su niño.

Antes de comprar cualquier sistema de seguridad para niños, asegúrese de que tiene una etiqueta que certifique que cumple con todas las normas y estándares de seguridad aplicables. También debe asegurarse de que se puede instalar en el vehículo en el que va a usarse.

NOTA: Para información adicional consulte la página web www.seatcheck.org

Resumen de recomendaciones para sistemas de protección para niños en vehículos

	Tamaño, altura, peso y edad del niño	Tipo de recomendación para protección del niño
Bebés y niños muy pequeños	Niños de 2 años o menores que no han alcanzado los límites de altura y peso promedio.	Ya sea un portabebés o un asiento convertible orientado hacia atrás en el asiento trasero del vehículo.
Niños pequeños	Niños que tiene al menos 2 años y han sobrepasado los límites de altura y peso promedio.	Asiento orientado hacia el frente con arnés de 5 puntos en el asiento trasero del vehículo.
Niños grandes	Niños que sobrepasan los límites promedio a su edad pero aún son pequeños para que el cinturón de seguridad ajuste apropiadamente.	Sentarse en el asiento trasero del vehículo con un asiento elevador de posiciones del cinturón de seguridad y el cinturón de seguridad del vehículo.
Niños muy grandes para las protecciones	Niños de 12 años o menores que sobrepasan los límites de altura y peso para un asiento elevador.	Sentarse en el asiento trasero, con el cinturón de seguridad del vehículo.

Infantes y sillas de seguridad

Expertos en seguridad recomiendan que los niños viajen viendo hacia la parte trasera del vehículo hasta que tengan dos años de edad o hasta que alcancen el límite de peso o altura de su silla de seguridad. Dos tipos de sillas de seguridad se pueden utilizar en posición hacia la parte trasera: sillas para infantes y asientos convertibles para niños.

La silla para infantes que se utiliza viendo hacia la parte posterior del vehículo, se recomienda para niños desde su nacimiento hasta que alcancen el límite de peso o altura de la silla.



Los asientos para niños convertibles pueden utilizarse ya sea viendo hacia la parte posterior o delantera del vehículo. Los asientos para niños convertibles frecuentemente tienen un límite de peso mayor cuando se utilizan en posición hacia la parte posterior del vehículo que las sillas para infantes, para que puedan ser utilizadas por niños que hayan superado el tamaño de la silla para infantes pero todavía tienen menos de dos años. Los niños deben permanecer en su silla posicionada hacia la parte posterior del vehículo hasta que alcancen el peso máximo y la altura requeridos por su protección.

¡ADVERTENCIA!

- Nunca posicione un sistema de protección para niños orientado hacia atrás frente a una bolsa de aire. El despliegue de la bolsa de aire frontal puede provocar lesiones graves o incluso la muerte a niños de 12 años o menores, incluyendo a niños en un sistema de protección orientado hacia atrás.
- Nunca instale un sistema de protección para niños orientado hacia atrás en el asiento delantero del vehículo. Solamente utilice un sistema de protección para niños orientada hacia atrás en un asiento trasero. Si el vehículo no cuenta con asiento trasero, no transporte un sistema de protección orientado hacia atrás en el vehículo.

¡ADVERTENCIA!

No instale una silla viendo hacia atrás usando un soporte trasero de pie en el vehículo. El piso de este vehículo no está diseñado para manejar las fuerzas en caso de un choque con este tipo de asientos. En un choque, el soporte de pie no funcionará como fue diseñado y el niño podría salir severamente lastimado como resultado.



Niños mayores y sistemas de protección

Los niños que tienen dos años de edad o que han superado los límites del asiento convertible para niños orientado hacia atrás, ahora pueden ir en sistemas de protección para niños orientados hacia el frente. Los asientos de niños que estén colocados hacia el frente y los asientos convertibles son para niños que tiene dos años de edad o que han sobre pasado los límites de peso y altura del asiento orientado hacia atrás o del portabebés orientado hacia atrás. Los niños deberán permanecer sentados en el asiento viendo hacia el frente en asiento para niño con un arnés el mayor tiempo posible, hasta que el peso y la altura sean las permitidas para usar la silla de niño.

Los niños cuyo peso o altura es superior a los límites del asiento orientado hacia el frente, deben utilizar un asiento elevador de posicionamiento de cinturón hasta que el cinturón de seguridad del vehículo le ajuste apropiadamente. Si el niño no puede sentarse con las rodillas flexionadas sobre el cojín del asiento, mientras que la espalda del niño está en contra del respaldo del asiento, se debe utilizar un asiento elevador de posicionamiento de cinturón de seguridad. El niño y el asiento de posicionamiento de cinturón de seguridad para niños van sujetos en el vehículo por el cinturón de seguridad.

¡ADVERTENCIA!

- Una instalación incorrecta podría causar una falla en el sistema de protección para niños. Podría aflojarse en una colisión. El niño podría salir severamente dañado o podría causarle la muerte. Siga las instrucciones del fabricante del sistema de protección para niños cuando instale la retención.
- Después de que el sistema de retención para niño sea instalado en el vehículo, no mueva el asiento hacia atrás o para adelante; ya que podría aflojar la instalación de la retención. Quite la retención antes de mover la posición del asiento. Cuando el asiento sea ajustado, vuelva a instalar la retención.
- Cuando el sistema de protección para niños no esté en uso, asegúrelo en el asiento con los cinturones o con los anclajes LATCH o sáquelo del vehículo. No lo deje suelto en el vehículo. En alguna parada súbita, éste podría salir volando y golpear a los ocupantes o a los respaldos de los asientos y causar lesiones severas.

Niños demasiado grandes para usar asientos elevadores

Los niños que sean lo suficientemente grandes para usar el cinturón de torso confortablemente y que sus piernas sean lo suficientemente largas para doblar las rodillas sobre el asiento delantero con la espalda pegada al respaldo, deberán utilizar el cinturón de seguridad en el asiento trasero. Realice las siguientes 5 preguntas para decidir si el niño está listo para utilizar solo el cinturón de seguridad:

1. ¿El niño se puede sentar hasta atrás con la espalda pegada al respaldo?
2. ¿Las rodillas del niño se pueden doblar confortablemente – mientras está sentado con la espalda pegada al respaldo?
3. ¿El cinturón torsopélvico cruza el hombro del niño entre su cuello y brazo?
4. ¿La correa inferior del cinturón esta lo más bajo posible, tocando los muslos del niño y no su estómago?
5. ¿El niño puede permanecer sentado de esta manera todo el viaje?

Si la respuesta a cualquiera de estas preguntas es “no”, entonces el niño necesita utilizar un asiento elevador en este vehículo. Si el niño está utilizando un cinturón torso pélvico, verifique que el cinturón esté ajustado periódicamente. Si el niño se retuerce o se agacha puede mover el cinturón fuera de su posición. Si el cinturón toca su cara o cuello mueva al niño más al centro del vehículo.



Nunca permita que un niño ponga la correa superior del cinturón por debajo del brazo o detrás del cuello.

¡ADVERTENCIA!

Nunca permita que un niño se ponga el cinturón por debajo del hombro, el brazo o detrás de su espalda. En un accidente, la correa de hombro no protegerá al niño apropiadamente, lo que podría causar severas lesiones o la muerte. El niño deberá siempre usar ambos cinturones, el de hombro y el de cadera correctamente.

Recomendaciones para el anclaje de los asientos para niños

Tipo de retención	Combinación de peso del niño y la retención	Use cualquier método de anclaje mostrado con una "X"			
		Anclajes inferiores solamente	Cinturón So-lamente	Anclajes inferiores + Anclajes superiores	Cinturón anclajes superiores +
Viendo hacia atrás	hasta 29.5 kg (65 lbs)	X	X		
Viendo hacia atrás	Más de 29.5 kg (65 lbs)		X		
Viendo hacia adelante	hasta 29.5 kg (65 lbs)			X	X
Viendo hacia adelante.	Más de 29.5 kg (65 lbs)				X

Sistema de sujeción de anclajes y correas inferiores para niños (LATCH)



Etiqueta LATCH

Su vehículo está equipado con el sistema de anclaje de protección para los niños denominado LATCH, que deriva de las palabras en inglés para anclaje superior y correas de anclaje para niños. El sistema LATCH tiene tres puntos en el vehículo donde instalar sistemas de protección compatibles con LATCH. Existen dos puntos de anclaje inferior en la parte trasera del cojín donde se pone en contacto con el respaldo de los asientos y un punto de anclaje para correas en la parte posterior del asiento. Estos anclajes permiten instalar el sistema de protección para niños sin usar los cinturones de seguridad del vehículo. Algunas posiciones de anclaje pueden tener el anclaje de correas pero no el anclaje inferior. En estas ubicaciones, el cinturón de seguridad debe ser usado con el punto de anclaje para correas para instalar el sistema de protección para niños. Para mayor información, favor de revisar la tabla que se encuentra más adelante.



Posiciones LATCH para la instalación de los sistemas de protección para niños en el vehículo

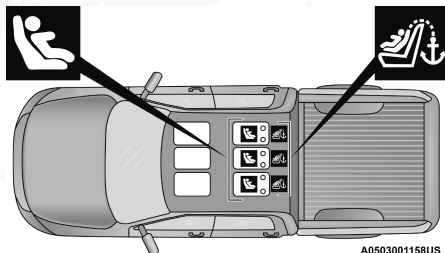

Crew Cab® asiento de banca dividida 60/40

Símbolo de anclaje de la correa superior

Símbolo de anclaje inferior 2 anclajes por cada posición de asiento

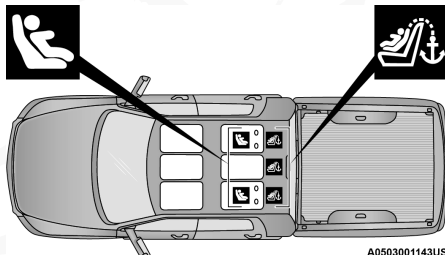

Crew cab de banca completa, Quad Cab® de banca completa y dividida 60/40

Símbolo de anclaje inferior 2 anclajes por cada posición de asiento

Símbolo de anclaje de la correa superior

Preguntas frecuentes de la instalación de la retención para niños con el LATCH

<p>¿Cuál es el peso límite (peso del niño más peso del asiento de protección) que el sistema LATCH puede soportar?</p>	<p>29.5 kg (65 lbs)</p>	<p>Use el sistema de anclaje LATCH hasta que el peso combinado de el niño junto con el peso del asiento protector sea 29.5 kg (65 lbs). Use el cinturón de seguridad en lugar del sistema LATCH una vez que el peso combinado es más de 29.5 kg (65 lbs).</p>
<p>¿Se pueden utilizar juntos los anclajes LATCH y el cinturón de seguridad para sujetar un asiento protector tanto orientado al frente como hacia atrás?</p>	<p>No</p>	<p>No use el cinturón de seguridad cuando se use el sistema de anclaje LATCH para sujetar un sistema de protección para niños orientado hacia adelante o atrás.</p> <p>Los asientos elevadores pueden ser fijados por los anclajes LATCH si así lo permite el fabricante. Vea el manual del propietario del asiento elevador para más información.</p>



Preguntas frecuentes de la instalación de la retención para niños con el LATCH

¿Se puede instalar un asiento para niño en el centro utilizando los anclajes LATCH inferiores?	No	Quad Cab o Crew Cab con asientos de banca completa: Use el cinturón de seguridad y los anclajes de correas para instalar el asiento para niño en la posición central.
¿Se pueden instalar dos asientos para niños usando el mismo anclaje LATCH inferior?	No	Nunca comparta un anclaje LATCH con dos o más asientos para niño. Si la posición central, no tiene anclajes inferiores LATCH, use el cinturón de seguridad para instalar el asiento para niño en la posición central a un lado del asiento para niño instalado en alguna de las posiciones que sí cuentan con anclajes LATCH.
¿Un asiento protector para niños orientado hacia atrás puede tocar la parte trasera del asiento del pasajero frontal?	Si	El asiento para niños puede tocar la parte trasera del asiento del pasajero frontal si el fabricante del asiento protector así lo autoriza. Vea el manual del asiento para niño.
¿Se pueden remover las protecciones para la cabeza?	No	

Localización de los anclajes LATCH



Los anclajes inferiores del asiento trasero son barras redondas, localizadas atrás del cojín del asiento, donde se une con el respaldo del asiento y son visibles solamente cuando se recarga en el asiento trasero para instalar la protección para niños. Usted las sentirá fácilmente si pasa su dedo por la intersección de la superficie del respaldo y del cojín del asiento.

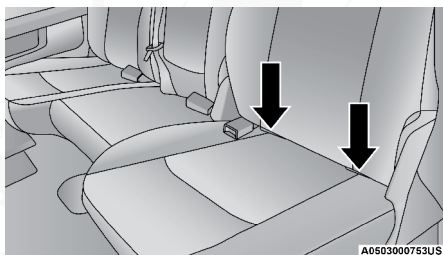

Anclajes LATCH asientos traseros laterales (ejemplo)



Localización del anclaje de correa



Además, tiene anclajes de correa superior detrás de los asientos traseros.

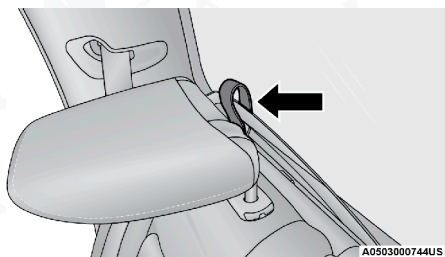

Anclajes detrás de los asientos a los extremos

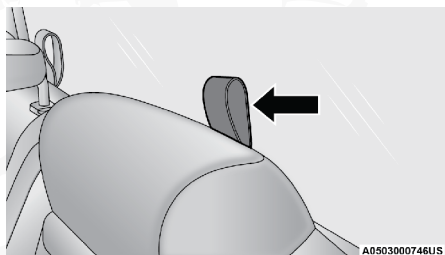

Anclaje detrás del asiento central

El sistema LATCH compatible con el sistema de retención para niños, estará equipado con una barra rígida o con cuerdas flexibles de cada lado. Cada una tendrá un gancho o un conector para agarrarla en el anclaje inferior y una manera de apretar la conexión al anclaje. Los asientos para niño que pueden colocarse viendo al frente y los que se colocan viendo hacia atrás también traen correas de sujeción. Las correas de sujeción traerán ganchos al final de la correa para agarrar el anclaje superior y una manera de apretar la correa después de que sea colocada al anclaje.

Asiento Central LATCH

Todas las Quad Cab o Crew Cab® con asiento de banca completa (anclajes inferiores no disponibles)

¡ADVERTENCIA!

- Nunca instale un asiento para niño en la posición central utilizando anclajes LATCH. Esta posición no es apropiada para instalar sistemas de protección para niño utilizando los anclajes LATCH. Utilice el cinturón de seguridad y el anclaje de correa para instalar el asiento para niño en la posición central.



¡ADVERTENCIA!

- Nunca instale asientos para niños compatibles con LATCH de manera que dos asientos compartan un anclaje inferior común. Consulte la sección "Instalación de un asiento para niños compatible con LATCH", para las instrucciones de una instalación típica.

Asiento trasero central LATCH - banca dividida anclajes disponibles

Si un sistema de sujeción para niños instalado en la parte central bloquea el asegurado del cinturón de seguridad, no utilice ese asiento. Si el sistema de sujeción bloquea los anclajes LATCH o cinturones de seguridad, no debe instalarlo en esa posición.

¡ADVERTENCIA!

Nunca instale en el mismo anclaje más de un asiento de seguridad. Consulte la sección "Instalación de asientos de protección infantil con anclajes LATCH" para las instrucciones típicas de instalación.

Siempre siga las instrucciones del fabricante del asiento de seguridad durante la instalación. No todos los sistemas de retención infantil se instalarán como se describe aquí.

Instalación de los asientos de protección para niños compatible con anclajes LATCH

Si en la posición en la cual se quiere instalar el asiento para niño tiene cinturones de seguridad equipados con contrahebillas o dispositivos retráctiles de bloqueo automático (ALR), coloque los cinturones de seguridad de acuerdo a las instrucciones que a continuación se presentan. Vea la sección "Instalación de la protección para niños usando los cinturones de seguridad del vehículo" para conocer con qué tipo de cinturón de seguridad cuenta cada asiento de acuerdo a su posición.

1. Afloje los ajustadores en las cintas inferiores y en la correa de tal forma que pueda sujetar más fácilmente los ganchos o conectores a los anclajes del vehículo.
2. Coloque el asiento para niño entre los anclajes inferiores de la posición seleccionada. Para la segunda fila de asientos, quizás tenga que reclinar el asiento y/o elevar la cabecera (si así está equipado) para que el asiento para niño quede en una mejor posición.
3. Sujete los ganchos inferiores o conectores del asiento para niño a los anclajes inferiores de la posición seleccionada del asiento.
4. Si la protección para niño tiene correa sujetadora, conéctela al anclaje de correa superior del vehículo. Vea la sección "Instalación de la protección para niño utilizando anclajes de sujeción de correa superior" y siga las instrucciones que se presentan.
5. Apriete todas las cintas conforme empuja la protección para niños hacia atrás y hacia abajo en el asiento, eliminando la holgura de las cintas de acuerdo con las instrucciones del fabricante de la protección para niños.



6. Pruebe que la protección para niño esté instalada con fuerza, tirando de un lado a otro del asiento para niño siguiendo la misma trayectoria del cinturón de seguridad. Este no debe moverse más de 25.4 mm (1 pulgada) en cualquier dirección.

Cómo colocar los cinturones de seguridad ALR que no son usados

Cuando se utiliza el sistema de anclaje LATCH para la instalación de una protección para niño, todos los cinturones de seguridad ALR que no están siendo ocupados por otros pasajeros o para sujetar alguna otra protección deben colocarse de una manera adecuada. Un cinturón de seguridad que no está en uso puede dañar a un niño que se encuentre jugando con él y accidentalmente bloquea el retractor del cinturón de seguridad. Antes de instalar una protección para niño que utilice el sistema LATCH, abraque los cinturones de seguridad detrás de la protección y fuera del alcance del niño. Si el cinturón de seguridad una vez abrochado interfiere con la instalación de la protección para niño, en lugar de abrocharlo detrás de la protección colóquelo siguiendo la trayectoria del cinturón de seguridad de la protección para niño y al final abróchelo. No bloquear el cinturón de seguridad. Recuerde a todos los niños en el vehículo que los cinturones de seguridad no son juguetes y no se debe jugar con ellos.

¡ADVERTENCIA!

- La instalación incorrecta de una protección para niños al anclaje LATCH puede ocasionar la falla de la protección de bebés o niños. El niño se podría lesionar gravemente o morir. Siga exactamente las indicaciones del fabricante cuando instale la protección para el bebé o el niño.
- Los anclajes de retención para niño están diseñados para soportar el peso impuesto para colocar una retención para niño. Bajo ninguna circunstancia podrán ser usados para cinturones de adultos, ameses, o para sujetar cualquier otra carga o equipo en el vehículo.

Instalación de la protección para niños usando los cinturones de seguridad del vehículo

Los sistemas de protección para niños están diseñados para ser asegurados en los asientos del vehículo por cinturones pélvicos o por la porción pélvica de un cinturón torso/pélvico.

¡ADVERTENCIA!

- La instalación incorrecta de una protección para niños podría causar una falla en el mismo. El niño se podría lesionarse gravemente o morir. Siga las instrucciones del fabricante del sistema de protección para niños cuando instale la retención.
- Si su vehículo está equipado con el asiento plegable trasero, asegúrese de que la correa de sujeción no cae a un costado de los asientos mientras ajusta.

Los cinturones de seguridad de pasajeros están equipados con retractores de bloqueo automático (ALR) una hebilla autobloqueante o ambos.



Ambos están diseñados para mantener la porción pélvica ajustada alrededor de la protección para niños de tal forma que no es necesario usar seguros de traba. El retractor ALR se puede poner en modo de bloqueo jalando toda la correa del retractor y permitiendo que la correa se retraiga automáticamente. Si está bloqueado, el ALR hará un sonido de clic mientras se retrae la correa.

Para más información sobre el ALR referirse a la descripción de "Modo de bloqueo automático" en la sección "Protecciones para las ocupantes". La hebilla está diseñada para mantener una porción del hombro, del cinturón torsopélvico, ajustada firmemente a través de la protección para niño. Vea la tabla que se presenta más adelante, al igual que las siguientes secciones, para más información sobre los tipos de cinturón de seguridad.

Instalación de la protección para niños usando los cinturones de seguridad torsopélvicos del vehículo

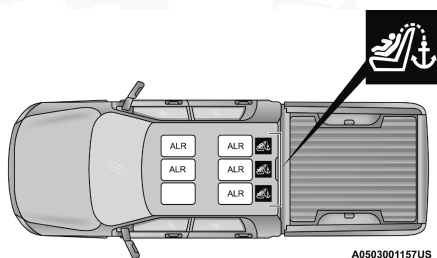

Ubicación de los retractoros automáticos (ARL)

ALR = Retractor automático de bloqueo intercambiable

 Símbolo de anclaje de la correa superior

Pregunta frecuentes acerca de la instalación de sillas de retención para niños

¿Cuál es el peso límite (peso del niño más peso del asiento de protección) para utilizar el anclaje de sujeción de correa con el cinturón de seguridad para sujetar una protección para niño orientada hacia el frente?	El peso límite de la protección para niño	Siempre utilice los anclajes de sujeción de correa cuando se utilice el cinturón de seguridad para instalar una protección para niño orientada hacia el frente, hasta el límite del peso recomendado para la protección para niño.
¿Un asiento protector para niños orientado hacia atrás puede tocar la parte trasera del asiento del pasajero frontal?	Si	El asiento para niños puede tocar la parte trasera del asiento del pasajero frontal si el fabricante del asiento protector así lo autoriza.
¿Se pueden remover las cabezeras?	No	Las cabezeras no pueden ser retiradas.



Pregunta frecuentes acerca de la instalación de sillas de retención para niños

¿Puede la parte inferior de la hebilla girarse en sentido contrario a la trayectoria del cinturón de la protección para niño, para hacer que se ajuste firmemente?	No	No gire la parte inferior de la hebilla en las posiciones de los asientos en las cuales se cuenta con dispositivos retráctiles ALR.
--------------------------------------------------------------------------------------------------------------------------------------------------------------------	----	-------------------------------------------------------------------------------------------------------------------------------------

Instalación de un sistema de sujeción utilizando retractores automáticos de Bloqueo Intercambiables (ALR)

Los sistemas de retención para niños están diseñados para ser asegurados en el asiento del vehículo usando los cinturones o la porción del hombro del cinturón.

¡ADVERTENCIA!

- La instalación incorrecta de una protección para niños podría causar una falla en el mismo. El niño se podría lesionarse gravemente o morir. Siga las instrucciones del fabricante del sistema de protección para niños cuando instale la retención.
- Si su vehículo está equipado con el asiento plegable trasero, asegúrese de que la correa de sujeción no se cae a lado de los asientos mientras ajusta

1. Coloque el asiento para niño en el asiento central. Para algunos asientos de la segunda fila, es posible que necesite reclinar el asiento y/o levantar la cabecera para obtener un mejor ajuste. Si el asiento trasero se puede mover hacia adelante y hacia atrás en el vehículo, es posible que desee moverlo a su posición más trasera para hacer espacio para el asiento de niño. También puede mover el asiento delantero hacia adelante para permitir más espacio.
2. Jale lo suficiente del cinturón de seguridad que se encuentra en el dispositivo retráctil para recorrer la trayectoria marcada del asiento para niños. No deje dobleces en la trayectoria del cinturón.
3. Deslice la hebilla plateada dentro de la contrahebilla hasta escuchar un "clic".
4. Jale del cinturón de manera que la parte inferior del cinturón esté apretada con el asiento para niños.
5. Para bloquear el cinturón, jale la parte que se ajusta al torso en su totalidad y luego permita que esta sea retraída nuevamente dentro del dispositivo retráctil. Mientras el cinturón es retraído escuchará el mecanismo del dispositivo retráctil. Esto significa que el cinturón de seguridad se encuentra en modalidad de asegurado automático.
6. Intente retraer la correa fuera del retractor; si éste se encuentra bloqueado, no lo podrá jalar en lo absoluto. Si éste no se encuentra bloqueado, repita el paso número 5.



7. Finalmente, jale el cinturón para deshacerse de cualquier holgura que haya entre la parte inferior del cinturón y el asiento para niños mientras lo recorre hacia la parte trasera del asiento.
8. Si el asiento de sujeción para niños cuenta con una correa superior y el asiento donde está colocado cuenta con un anclaje superior, conecte la correa al anclaje firmemente. Vea la sección de "Anclajes y correas inferiores para niños (LATCH)".
9. Verifique que el asiento para niños está bien ajustado al asiento jalándolo hacia enfrente y atrás y hacia los lados en la ruta del cinturón de seguridad. El asiento no debe moverse más de 25.4 mm (1 inch) en cualquier dirección.

Cualquier sistema de sujeción que utiliza cinturones de seguridad se aflojara eventualmente, así que verifique los cinturones continuamente y ajústelos en caso de ser necesario.

Instalación de sillas para niño usando las correas superiores de anclaje

¡ADVERTENCIA!

No fije la correa superior de un sistema de protección para niños orientado hacia atrás en la parte frontal del asiento, incluyendo el marco del asiento u otro anclaje de correas. Fije la correa de este tipo de sistemas de protección en el anclaje asignado para la posición de asiento seleccionada, localizada detrás de la parte superior del mismo. Consulte la sección "Posiciones LATCH para la instalación de los sistemas de protección para niños en el vehículo" para consultar las localizaciones correctas para anclaje superior en su vehículo.



¡ADVERTENCIA!

Nunca coloque un asiento para niños en dirección a la parte trasera frente a una bolsa de aire. El despliegue de la bolsa de aire puede provocar lesiones severas o incluso la muerte a un niño de 12 años o menos.



Los anclajes superiores en este vehículo son de correa de sujeción ubicadas entre el vidrio trasero y la parte posterior del asiento trasero. Hay un lazo de correa de sujeción ubicado detrás de cada posición de asiento. Siga los pasos a continuación para colocar la correa de sujeción del sistema de seguridad para niños.

Asientos derecho o izquierdo traseros:

1. Alcance entre el asiento trasero y el vidrio trasero el acceso a la correa de sujeción.
2. Coloque el asiento de sujeción para niños en la posición deseada y ajuste la correa de sujeción para que pueda llegar más allá del respaldo, debajo de la cabecera, a través del aro de sujeción detrás del asiento y hasta el aro de la correa de sujeción detrás del asiento central.
3. Pase el gancho de la correa de sujeción debajo de la cabecera por detrás del asiento para niños, a través del aro de correa de sujeción detrás del asiento y hasta el aro de sujeción central.

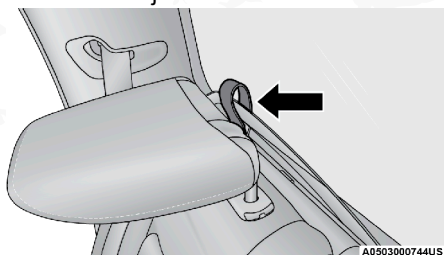

Correa de anclaje a través del aro de sujeción en asiento

4. Acople el gancho para la correa de sujeción del centro (ver diagrama). Apriete la correa de sujeción según las instrucciones del fabricante del asiento de niño.

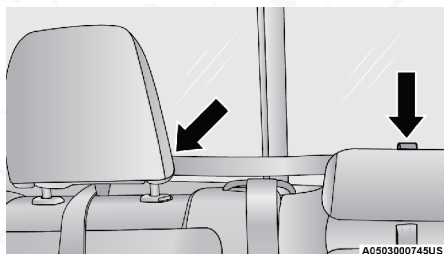

Correa de sujeción a través del aro de sujeción lateral conectado al aro de sujeción central

NOTA: Si hay asientos para niños en ambas posiciones de asiento externo (izquierdo y derecho), los ganchos de la correa de sujeción de ambos asientos para niños deben estar conectados al lazo de la correa de sujeción central. Esta es la forma correcta de colocar dos asientos para niño externos.

Asiento central:

1. Eleve la cabecera hasta tener acceso al aro de sujeción localizado entre el parabrisas trasero y el asiento trasero.

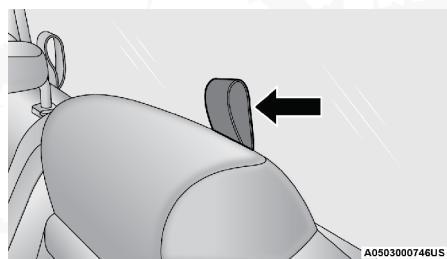

Aro de correa de sujeción en la posición central

- Coloque el asiento de sujeción para niños en la posición deseada y ajuste la correa de sujeción para que pueda llegar más allá del respaldo, debajo de la cabecera, a través del aro de sujeción detrás del asiento y hasta el aro de la correa de sujeción detrás de los asientos laterales ya sea el derecho o izquierdo.
- Pase el gancho de la correa de sujeción debajo de la cabecera por detrás del asiento para niños, a través del aro de correa de sujeción detrás del asiento y hasta el aro de sujeción de los asientos laterales ya sea el izquierdo o derecho.

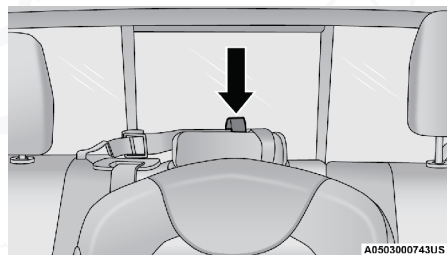

Correa de sujeción a través del aro de sujeción central

- Asegure el gancho en el aro de sujeción lateral (ver Ilustración). Ajuste la correa de sujeción según las instrucciones del fabricante.

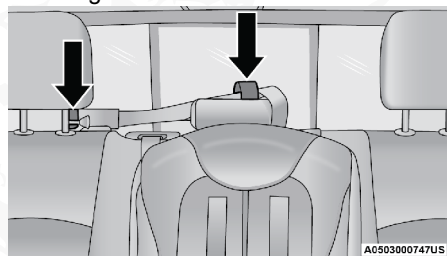

Correa de sujeción a través del aro de sujeción central y asegurado del aro de la correa lateral

Instalación de tres asientos de sujeción para niños

- Coloque un asiento de sujeción para niños en cada asiento lateral. Dirija las correas de sujeción para los asientos que serán colocados en las posiciones laterales siguiendo las instrucciones para los asientos laterales.

2. Asegure los dos ganchos al aro de sujeción central, pero no los ajuste todavía.
3. Coloque el tercer asiento en la parte central trasera. Dirija las correas de sujeción siguiendo las instrucciones para el asiento central.
4. Fije el gancho al aro de sujeción lateral.

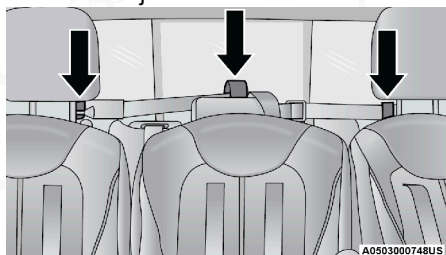

Posiciones laterales y central

5. Apriete las correas de sujeción, de acuerdo a las instrucciones del fabricante de la silla, ajuste el lado derecho y el izquierdo antes de ajustar la correa central de sujeción.

¡ADVERTENCIA!

- Una correa de sujeción colocada incorrectamente puede provocar movimiento de cabeza excesivo y provocar lesiones al niño. Los anclajes deben estar posicionados justo detrás del asiento para niños para asegurar la correa de sujeción superior.
- Si su vehículo está equipado con asientos traseros plegables, asegúrese de que la correa de sujeción no se resbala dentro de la abertura entre los respaldos cuando trata de remover la holgura.

Transporte de mascotas

El despliegue de las bolsas de aire en el asiento delantero podría lastimar a su mascota. Una mascota sin protección puede ser expulsada y sufrir lesiones, o lesionar a un pasajero durante una frenada de pánico o una colisión.

Las mascotas deben estar protegidas en el asiento trasero con arneses para mascotas o portadores de mascotas que se puedan asegurar con los cinturones de seguridad.

CONSEJOS DE SEGURIDAD

Transporte de pasajeros

NUNCA TRANSPORTE PASAJEROS EN EL ÁREA DE CARGA.

¡ADVERTENCIA!

- No deje niños o animales dentro de los vehículos estacionados en clima cálido. La acumulación de calor en el interior puede ocasionar lesiones serias o la muerte.



¡ADVERTENCIA!

- Es extremadamente peligroso viajar en el área de carga, dentro o fuera de un vehículo. En una colisión, las personas que viajan en esas áreas están más expuestas a lesionarse gravemente o a morir.
- No permita que viajen personas en ninguna área del vehículo que no esté equipada con asientos y cinturones de seguridad.
- Asegúrese de que todos en el vehículo estén en un asiento y utilicen los cinturones de seguridad correctamente.

Transporte de mascotas

El despliegue de las bolsas de aire en el asiento delantero podría lastimar a su mascota. Una mascota sin protección puede ser expulsada y sufrir lesiones, o lesionar a un pasajero durante una frenada de pánico o una colisión.

Las mascotas deben estar protegidas en el asiento trasero con arneses para mascotas o portadores de mascotas que se puedan asegurar con los cinturones de seguridad.

Verificaciones de seguridad que debe hacer dentro del vehículo**Cinturones de seguridad**

Inspeccione los cinturones periódicamente, verificando cortaduras, deshilachaduras y partes sueltas. Las partes dañadas se deben reemplazar inmediatamente. No desmonte ni modifique el sistema.

Los conjuntos de los cinturones de seguridad delanteros se deben reemplazar después de una colisión. Los conjuntos de cinturones de seguridad se deben reemplazar después de una colisión si se dañaron (por eje. retractor doblado, cinta con cortaduras, etc.) Si existe alguna duda respecto a la condición del cinturón o del retractor, reemplace el cinturón de seguridad.

Luz de advertencia de las bolsas de aire

La luz se debe encender ^{*} y permanecer encendida durante cuatro a ocho segundos como una verificación del foco, cuando el interruptor de ignición se enciende inicialmente. Si la luz no se enciende durante el arranque, vea a su distribuidor autorizado. Si la luz permanece encendida, parpadea o se enciende mientras conduce, haga que se verifique el sistema en un distribuidor autorizado.

Desempeñador

Revise el funcionamiento seleccionando el modo de desempañador y poniendo el control del ventilador en alta velocidad. Deberá sentir el aire que sale contra el parabrisas. Vea a su distribuidor autorizado para darle servicio si su desempañador no funciona.





Información de seguridad sobre tapetes del piso

Utilice siempre tapetes para el piso adecuados para ajustarse en el alojamiento de los pies de su vehículo. Utilice solamente tapetes para el piso que no obstruyan el área de los pedales y que queden firmemente asegurados, de maneja que no se deslicen fuera de su lugar e interfieran con los pedales o afecten el funcionamiento seguro de su vehículo de alguna otra manera.

¡ADVERTENCIA!

Un tapete colocado incorrectamente, dañado, doblado o apilado, o sujetadores de tapete rotos, podrían provocar que los tapetes interfieran con la operación de los pedales de acelerador, freno o embrague y provocar una posible pérdida de control del vehículo. Para prevenir LESIONES SERIAS o la MUERTE:

- SIEMPRE asegure correctamente  los tapetes utilizando sus sujetadores. NO instale los tapetes al revés ni les dé la vuelta. Tire ligeramente de ellos cada cierto tiempo para confirmar que los sujetadores se encuentran asegurados correctamente.
- SIEMPRE RETIRE EL TAPETE EXISTENTE EN EL VEHÍCULO  antes de colocar algún otro. NUNCA instale un tapete que no pueda ser fijado y asegurado al vehículo correctamente a su vehículo. Si el tapete necesita ser reemplazado, sólo utilice tapetes aprobados por el fabricante para el año y modelo de su vehículo.
- SÓLO utilice el tapete del lado del conductor, en el piso del área del conductor. Para verificar cualquier posible obstrucción, con el vehículo correctamente estacionado y el motor apagado, presione por completo el pedal del acelerador, freno y embrague (si así está equipado), buscando cualquier posible obstrucción. Si el tapete interfiere con la operación de los pedales o no se encuentra correctamente fijado al piso, retírelo y colóquelo en la cajuela.
- SÓLO utilice el tapete del lado del pasajero delantero, en el piso del área del pasajero.
- SIEMPRE asegúrese que ningún objeto caiga o se deslice al área del piso del conductor mientras el vehículo se encuentra en movimiento. Los objetos podrían atorarse debajo de los pedales del acelerador, freno, o embrague, y podrían provocar la pérdida de control del vehículo.
- NUNCA coloque objetos debajo del tapete (por ejemplo, toallas, trapos, llaves, etc). Estos objetos podrían mover la posición del tapete y provocar la obstrucción en la operación de los pedales de freno, acelerador o embrague.
- Si se ha retirado y reinstalado la alfombra del vehículo, siempre verifique que los sujetadores de los tapetes se encuentren fijos a la alfombra. Presione por completo cada pedal, para verificar si existe alguna interferencia de operación en los pedales del acelerador, freno o embrague, luego, coloque los tapetes.
- Se recomienda usar únicamente agua y jabón para limpiar los tapetes. Después de limpiarlos, siempre cheque que el tapete sea colocado correctamente los sujetadores y sea seguro para el uso de su vehículo.



Verificaciones periódicas de seguridad que debe hacer fuera del vehículo

Llantas

Examine si hay un desgaste excesivo de la huella o patrones de desgaste disperejo. Revise en busca de piedras, clavos, vidrios u otros objetos incrustados en la huella. Inspeccione la huella y los costados para ver si tienen cortadas o grietas. Revise el apriete de las tuercas de las ruedas. Revise la presión de las llantas (incluyendo la de refacción).

Luces

Haga que alguien observe el funcionamiento de las luces exteriores mientras usted maneja los controles. Verifique las luces direccionales y las luces indicadoras de luces altas en el tablero de instrumentos.

Cerrojos de las puertas

Revise que cierren bien, el cerrojo y asegurado.

Fuga de líquidos

Verifique el área debajo del vehículo después del estacionamiento nocturno en busca de fugas de combustible, refrigerante del motor, aceite u otros líquidos. También si se detectan vapores de gasolina o se sospechan fugas de combustible, de líquido de la dirección hidráulica o de líquido de los frenos, se debe localizar la causa y corregirla inmediatamente.

Gases de escape

¡ADVERTENCIA!

Los gases de escape pueden causar lesiones o la muerte. Contienen monóxido de carbono (CO), que es incoloro e inodoro. Respirarlo puede hacerle perder la conciencia y finalmente envenenarle. Para evitar respirar (CO), siga estas sugerencias de seguridad:

- No haga funcionar el motor en un garaje cerrado o en áreas cerradas más del tiempo necesario para mover su vehículo dentro o fuera del área.
- Si es necesario permanecer sentado en un vehículo estacionado con el motor funcionando, ajuste sus controles de calefacción o enfriamiento para forzar el aire exterior al interior del vehículo. Coloque el ventilador en la velocidad más alta.
- Si usted requiere conducir el vehículo con las puertas traseras abiertas, asegúrese de que todas las ventanas estén cerradas y coloque el interruptor del ventilador del control de clima en alta velocidad. NO use el modo de recirculación.

La mejor protección contra la entrada de monóxido de carbono al vehículo es un sistema de escape del motor con el debido mantenimiento.



Siempre que observe un cambio en el sonido del sistema de escape, cuando pueda detectar humo del escape en el interior del vehículo o cuando la parte inferior o posterior del vehículo esté dañada, haga que un técnico competente inspeccione todo el sistema de escape y las áreas de la carrocería adyacentes para ver si hay partes rotas, dañadas, deterioradas o mal colocadas. Las uniones abiertas o las conexiones flojas pueden permitir que los humos del escape se filtren al compartimiento de los pasajeros. Además de lo anterior, inspeccione el sistema de escape cada vez que el vehículo se levante para lubricación o cambio de aceite. Efectúe los reemplazos que se requieran.

Advertencias sobre el monóxido de carbono

¡ADVERTENCIA!

El monóxido de carbono (CO) de los gases de escape es mortal. Tome en cuenta las siguientes precauciones para evitar el envenenamiento por monóxido de carbono:

- No respire los gases de escape. Contienen monóxido de carbono, un gas incoloro e inodoro que puede ser mortal. Nunca haga funcionar el motor en un área cerrada, como un garaje y nunca se quede sentado en un vehículo estacionado con el motor funcionando por mucho tiempo. Si el vehículo está detenido en un área abierta con el motor funcionando durante más de un período corto, ajuste el sistema de ventilación para forzar aire fresco del exterior dentro del vehículo.
- Protéjase contra el monóxido de carbono dando el mantenimiento apropiado. Haga que se inspeccione el sistema de escape cada vez que se levante el vehículo. Haga que se repare inmediatamente cualquier condición anormal. Hasta que se repare, conduzca con todas las ventanas laterales completamente abiertas.



EN CASO DE EMERGENCIA

Contenido

■	LUCES INTERMITENTES	484
■	LLAMADA DE ASISTENCIA Y SISTEMA DE EMERGENCIA SOS (SI ASÍ ESTÁ EQUIPADO)	485
■	USO DEL GATO Y CAMBIO DE LLANTAS	489
•	Preparación para el cambio de llanta.....	489
•	Ubicación de gato.....	490
•	Desmontaje del gato y herramientas.....	490
•	Retiro de la llanta de refacción.....	492
•	Instrucciones del cambio de llanta	495
•	Para almacenar una llanta desinflada o de repuesto.....	498
•	Reinstalación del gato y las herramientas.....	500
■	PROCEDIMIENTO DE ARRANQUE CON CABLES PASA CORRIENTE	501
•	Preparaciones para el arranque con pasa corriente	501
•	Procedimiento para el arranque con cables pasa corriente	502
■	LLENADO DE EMERGENCIA (SI ASÍ ESTÁ EQUIPADO)	504
■	SI EL MOTOR SE SOBRECALIENTA	506
■	LIBERACIÓN MANUAL DE LA POSICIÓN DE ESTACIONAMIENTO (P)	507
■	LIBERAR UN VEHÍCULO ATASCADO	508
■	PARA REMOLCAR UN VEHÍCULO DESCOMPUESTO	509
•	Modelos con tracción en dos ruedas.....	511
•	Vehículos con tracción en las cuatro ruedas.....	511
•	Ganchos de remolque de emergencia (si así está equipado).....	512
■	SISTEMA DE RESPUESTA MEJORADO DE ACCIDENTES (EARS)	512
■	GRABADORA DE EVENTOS (EDR)	512



LUCES INTERMITENTES

Las luces intermitentes se localizan en el banco superior de interruptores debajo del radio.

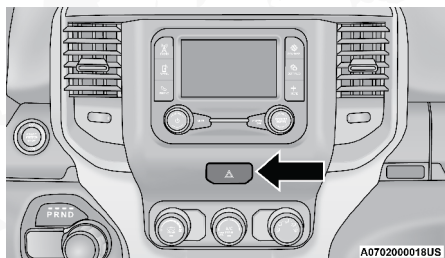

Interruptor de las luces de emergencia

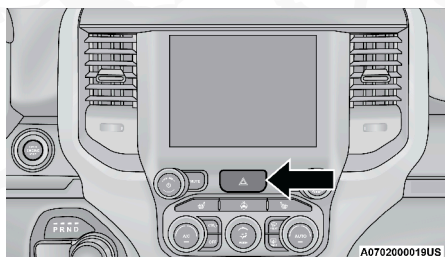

Interruptor de las luces de emergencia

NOTA: Si su vehículo está equipado con pantalla de 12", el botón de las luces intermitentes se encuentra arriba de la pantalla de 12".

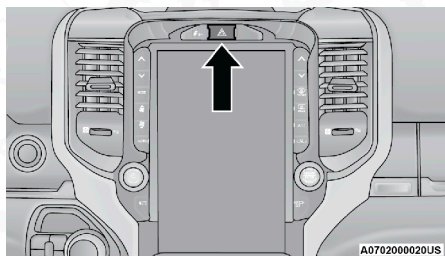

Interruptor de las luces de emergencia con pantalla de 12"

Presione el interruptor para encender las luces. Cuando el interruptor es activado, las luces direccionales se prenderán y apagarán para advertir de una emergencia al tráfico que se acerca. Oprima el interruptor otra vez para desactivar estas luces.

Éste es un sistema de advertencia de emergencia y no se debe usar cuando el vehículo está en movimiento. Úselo cuando el vehículo esté descompuesto y pueda representar peligro para otros conductores.

Cuando deba abandonar el vehículo para buscar ayuda, las luces intermitentes continuarán funcionando aun cuando el interruptor de ignición esté apagado.

NOTA: El uso prolongado de estas luces puede descargar la batería.

LLAMADA DE ASISTENCIA Y SISTEMA DE EMERGENCIA SOS (SI ASÍ ESTÁ EQUIPADO)

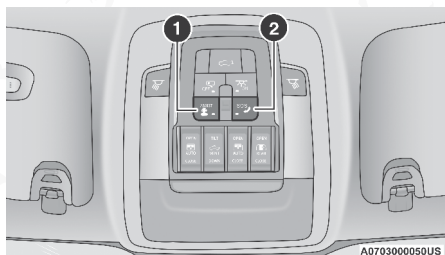

Botones de Asistencia y SOS

1 — Botón de asistencia

2 — Botón SOS

Si así está equipado, la consola superior contiene los botones de asistencia y de SOS.

¡ADVERTENCIA!

SIEMPRE obedezca las leyes de tránsito y ponga atención al camino. Algunas. Siempre conduzca con ambas manos al volante. Usted tiene completa responsabilidad y asume todos los riesgos relacionados con los ajustes y aplicaciones de los sistemas que se encuentran en este vehículo. Solo utilice los servicios cuando sea seguro hacerlo. Al no seguir estas instrucciones podrían producirse lesiones graves o incluso la muerte.

NOTA:

- Su vehículo puede transmitir datos autorizados por el suscriptor.
- Los botones de asistencia y emergencia solo operarán si está conectado a una red LTE de (voz/datos) o una 4G (datos). Otros servicios solo operarán si su servicio de Uconnect® Access está activado y usted está conectado a una red operable LTE o 4G.

Llamada de asistencia (si así está equipado)

El botón ASSIST (asistencia) tiene la función de conectarlo automáticamente a cualquiera de los siguientes centros de asistencia:

- Roadside Assistance (Asistencia Vial) si se pincha una rueda, o necesita un remolque, sólo presione el botón ASSIST y será conectado con alguien que lo pueda ayudar. La asistencia en carretera sabrá qué vehículo está conduciendo y su ubicación. Pueden aplicarse cargos adicionales por la asistencia vial.
- SiriusXM Guardian Customer Care (Atención al cliente de Uconnect® Access).
- Atención al Cliente del vehículo - Apoyo total para cualquier otro problema del vehículo.



Llamada SOS

1. Presione el botón SOS en la consola superior.

NOTA: En caso de que se presione el botón de llamada de emergencia por error, habrá una demora de 10 segundos antes de que la llamada de emergencia conecte una llamada a un operador de emergencia. Para cancelar la llamada de emergencia, presione el botón de SOS en la consola superior o presione el botón de cancelación en la pantalla del teléfono. La terminación de la llamada de emergencias encenderá la luz LED verde en la consola superior.

2. La luz LED que se encuentra entre los botones de SOS y de asistencia en la consola superior se pondrá de color verde una vez que se realice la conexión con un operador.
3. Una vez que una conexión entre el vehículo y un operador se hace, el sistema de emergencia podrá transmitir la siguiente información importante del vehículo a un operador de emergencias:
 - Indicación de que el ocupante colocó el número de emergencias.
 - La marca del vehículo.
 - La última coordenada GPS conocida del vehículo.
4. Usted deberá poder hablar con el operador de emergencias a través del sistema de audio del vehículo para determinar si se requiere ayuda adicional.

¡ADVERTENCIA!

SIEMPRE obedezca las leyes de tránsito y ponga atención al camino. SIEMPRE conduzca con las manos al volante. Usted tiene toda la responsabilidad y está asumiendo los riesgos relacionados con el uso del sistema Uconnect y el Guardian SiriusXM y sus aplicaciones en el vehículo. Solo use las características del Uconnect y del Guardian SiriusXM cuando sea seguro hacerlo. El no hacerlo, podría resultar en un accidente que conlleve a la muerte.

NOTA:

- El vehículo puede transmitir datos como lo autorice el conductor.
 - Una vez que se realiza una conexión entre el sistema de llamada de emergencias del vehículo y el operador, el operador puede ser capaz de abrir una conexión de voz con el vehículo para determinar si es necesario ayuda adicional. Una vez que el operador abre una conexión de voz con el sistema SOS, el operador debe ser capaz de hablar con usted o los demás ocupantes del vehículo y escuchar los sonidos que se producen en el vehículo. El sistema de emergencias del vehículo intentará permanecer conectado con el operador de emergencias hasta que el operador de emergencias termine la conexión.
5. El operador de emergencias puede intentar ponerse en contacto con los servicios de emergencia apropiadas y les proporcionará información importante del vehículo y las coordenadas GPS.



¡ADVERTENCIA!

- Si alguien en el vehículo podría estar en peligro (por ejemplo, fuego o humo visible, condiciones de camino o ubicación peligrosas), no espere a contactar con un operador de emergencias. Todos los ocupantes deben salir del vehículo inmediatamente y/o trasladarse a un lugar seguro.
- Nunca coloque objetos en o cerca de las antenas de red y de GPS, podría provocar que no haya suficiente señal de recepción, lo cual podría provocar que no se haga la llamada de emergencia. Una red y una señal GPS es requerida por el sistema de emergencia para funcionar apropiadamente.
- El sistema de llamadas de emergencia está integrado en el sistema eléctrico del vehículo. No agregue equipo eléctrico del mercado de accesorios para el sistema eléctrico del vehículo. Esto puede evitar que su vehículo envíe la señal para iniciar una llamada de emergencia. Para evitar la interferencia que puede causar al sistema de emergencias, nunca agregue equipo de reventa (por ejemplo, el radio móvil de dos vías, radio CB, registrador de datos, etc.) en el sistema eléctrico de su vehículo o la modificación de antenas en su vehículo. **SI SU VEHÍCULO PIERDE PODER EN LA BATERÍA POR CUALQUIER MOTIVO (INCLUSO DURANTE O DESPUÉS DE UN ACCIDENTE), LAS CARACTERÍSTICAS, APLICACIONES Y SERVICIOS DEL SISTEMA UCONNECT, NO PODRÁN SER OPERADAS.**
- Si alguien en el vehículo podría estar en peligro (por ejemplo, fuego o Las modificaciones a cualquier parte del sistema de emergencias podría provocar que el sistema de bolsas de aire falle cuando lo necesite. Usted podría lesionarse si el sistema de bolsas de aire no está ahí para protegerlo.

Limitaciones de llamadas del sistema de emergencias SOS

Los vehículos vendidos en **México aun NO** tienen las capacidades del sistema de llamadas de emergencias.

Los operadores de emergencias u otros operadores de las líneas de emergencia en México podrían no responder a las llamadas de emergencias.

Si el sistema de emergencias detecta una falla de funcionamiento, cualquiera de las siguientes cosas puede ocurrir en el momento en que se detecta el mal funcionamiento y al comienzo de cada ciclo de encendido:

- La luz del espejo retrovisor situado entre los botones SOS se iluminarán continuamente de color rojo.
- La pantalla del dispositivo mostrará el siguiente mensaje de Vehículo "Requiere servicio. Por favor, póngase en contacto con su distribuidor".
- Un mensaje de audio del vehículo indicará "Dispositivo del vehículo requiere servicio. Por favor, póngase en contacto con su distribuidor".



¡ADVERTENCIA!

- Hacer caso omiso de la luz de espejo retrovisor podría significar que usted no tendrá servicios de llamada de emergencias. Si se ilumina la luz del espejo de retrovisor, lleve a servicio con un distribuidor autorizado para verificación del sistema de emergencias.
- El sistema de clasificación del pasajero (ORC) enciende la luz de advertencia de bolsa de aire en el módulo de instrumentos si se detecta un mal funcionamiento en cualquier parte del sistema. Si se enciende la luz de advertencia de bolsa de aire, lleve a servicio con un distribuidor autorizado inmediatamente.

Incluso si el sistema de llamadas de emergencias se encuentra completamente funcional, hay factores fuera del control de Stellantis que pueden prevenir o detener el funcionamiento del sistema de emergencias. Estos incluyen, pero no se limitan a, los siguientes factores:

- El interruptor de ignición está en la posición de OFF.
- Los sistemas eléctricos del vehículo no están intactos.
- El software y/o el hardware del sistema de emergencias fue dañado durante un accidente.
- La batería del vehículo ha perdido energía o se ha desconectado durante un accidente.
- Las señales de red LTE (voz/datos) y/o 4G (datos) y/o de posicionamiento global por satélite no están disponibles o están obstruidas.
- Un mal funcionamiento del equipo en las instalaciones del operador del de emergencias.
- Un error por parte del operador del de emergencias.
- Congestión de las redes LTE (voz/datos) y/o 4G (datos).
- El clima
- Los edificios, las estructuras, el terreno geográfico o túneles.

¡ADVERTENCIA!

SIEMPRE obedezca las leyes de tránsito y ponga atención al camino. SIEMPRE conduzca con las manos al volante. Usted tiene toda la responsabilidad y está asumiendo los riesgos relacionados con el uso del sistema y sus aplicaciones en el vehículo. Solo use las características del sistema cuando sea seguro hacerlo. El no hacerlo, podría resultar en un accidente que conlleve a la muerte.

NOTA:

- El vehículo puede transmitir datos como lo autorice el conductor.
- Nunca coloque algo o cerca de las antenas de voz y datos LTE, 4G o GPS. Podría bloquear la recepción de la señal de red, lo que podría causar que su vehículo no pueda recibir o hacer llamadas de emergencia. Se requiere de una red operable de voz y datos LTE, 4G o GPS, para realizar las funciones apropiadamente.



Información general

La operación de este equipo está sujeta a las siguientes dos condiciones:

- (1) Es posible que este equipo o dispositivo no cause interferencia perjudicial y
- (2) este equipo o dispositivo debe aceptar cualquier interferencia, incluyendo la que pueda causar su operación no deseada.

NOTA: Los cambios y modificaciones hechas no expresamente aprobadas por la parte responsable, podría anular la autoridad de operar el equipo.

USO DEL GATO Y CAMBIO DE LLANTAS

¡ADVERTENCIA!

- No intente cambiar una llanta del lado del vehículo cercano al tráfico. Apártese lo suficiente de la carretera para evitar el riesgo de ser atropellado mientras opera el gato o cambia la llanta.
- Es peligroso estar debajo de un vehículo apoyado en un gato. El vehículo puede zafarse del gato y caer encima de usted. Lo podría aplastar. Nunca ponga ninguna parte de su cuerpo debajo de un vehículo que esté sobre un gato. Si necesita trabajar debajo de un vehículo elevado, llévelo a un centro de servicio en el que puedan levantarlo en una rampa.
- Nunca encienda o arranque el vehículo mientras este se encuentra apoyado en un gato.
- El gato es una herramienta diseñada solamente para cambiar llantas. No debe ser utilizado para levantar el vehículo para hacer reparaciones. El vehículo debe ser levantado solamente sobre una superficie firme y nivelada. Evite áreas con hielo o resbalosas.

NOTA: Si su vehículo está equipado con suspensión de aire, hay una función que deshabilita la nivelación automática de la suspensión para ayudarle a cambiar una rueda. Esta función puede ser activada a través del sistema Uconnect. Refiérase a la sección de "Ajustes Uconnect" en "Multimedia" para mayor información.

Preparación para el cambio de llanta

1. Estacione el vehículo en una superficie nivelada y firme. Evite áreas con hielo o resbalosas.

¡ADVERTENCIA!

No intente cambiar una llanta colocándose en el lado del vehículo que da hacia el paso del tráfico. Apártese del paso vehicular lo suficiente para evitar el peligro de ser atropellado mientras opera el gato o está cambiando la llanta

2. Encienda las luces intermitentes.
3. Aplique el freno de estacionamiento



4. Coloque la palanca de cambios en estacionamiento (P).
5. Coloque el interruptor de ignición en la posición de apagado.
6. Bloquee la parte anterior y posterior de la rueda cuya posición sea diagonalmente opuesta a la de la rueda que levantará con el gato. Por ejemplo, si está cambiando la llanta delantera derecha, bloquee la rueda trasera izquierda.

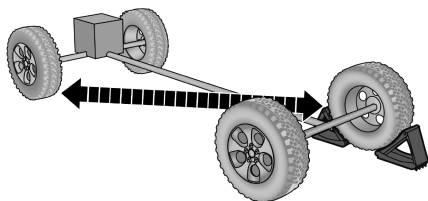

A0707001133US

Rueda bloqueada

NOTA: Ningún pasajero debe permanecer dentro del vehículo cuando se le esté levantando.

Ubicación de gato

El gato y las herramientas están ubicadas debajo del asiento del pasajero.

Desmontaje del gato y herramientas

Para tener acceso al gato y sus herramientas se debe quitar la cubierta de plástico que se localiza al lado del asiento. Para desmontar la cubierta, jale la parte delantera de ésta (parte más cercana al frente del asiento) hacia usted para liberar la lengüeta de seguridad. Una vez que esté suelta, deslice la cubierta hacia el frente del asiento hasta que libere el bastidor del asiento.

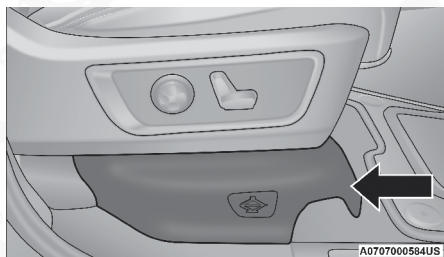

A0707000584US

Cubierta de acceso al gato

Desmonte el gato y las herramientas quitando el perno de mariposa, girándolo en el sentido contrario a las manecillas del reloj y deslizando el conjunto por debajo del asiento.

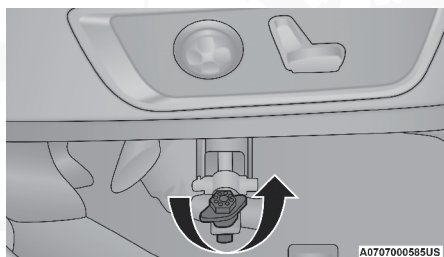

Gato y herramientas

Libere la bolsa del gato y quite las herramientas de la bolsa.

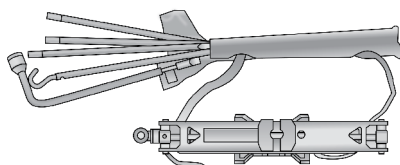

A0707000536US

Bolsa del gato y herramientas

Hay dos maneras para ensamblar las herramientas:

Ensamble para bajar/levantar la rueda de repuesto

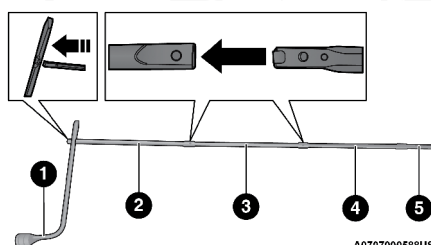

A0707000588US

Ensamble para bajar/levantar la rueda de repuesto

1. Herramienta
2. Extensión larga #2 sin clip de resorte
3. Extensión larga #3 con clip de resorte
4. Extensión larga #4 con clip de resorte
5. Extensión corta #5



NOTA: Si la compuerta está abajo, la extensión del gato con gancho puede ser añadida al ensamble para habilitar la bajada de la llanta de repuesto sin tener que levantar la compuerta trasera.

¡PRECAUCIÓN!

- La herramienta del gato puede engancharse a la extensión 2.
- Cuando lo enganche al mecanismo del malacate asegúrese de que la apertura de la extensión 4 esté posicionada correctamente sobre el malacate ajustando la tuerca.
- El mecanismo del malacate se puede dañar si no está bien ensamblado

Ensamble para operación del gato

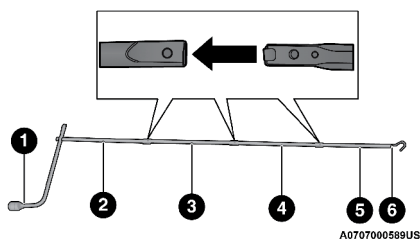

Ensamble para operar

- | | |
|-------------------------------------------|-------------------------------------------|
| 1. Herramienta | 4. Extensión larga #4 con clip de resorte |
| 2. Extensión larga #2 sin clip de resorte | 5. Extensión corta #5 |
| 3. Extensión larga #3 con clip de resorte | 6. Extensión con gancho |

¡PRECAUCIÓN!

Después de usar el gato y las herramientas, siempre vuelva a instalarlos en su lugar. Mientras conduce podría tener que frenar bruscamente. Un gato suelto o las herramientas, podrían moverse con fuerza y golpear a alguien.

Retiro de la llanta de refacción

1. Retire la llanta de refacción antes de levantar el vehículo. Coloque la llave de la rueda a las extensiones de tubo del gato con el ángulo curvo hacia afuera del vehículo.



2. Retire la cubierta protectora de acceso al orificio para el mecanismo de malacate deslizando la cubierta hacia arriba.

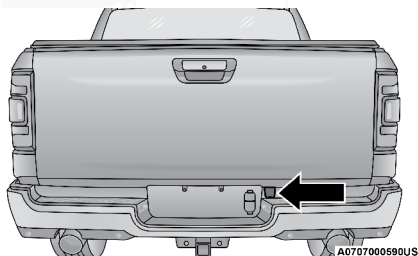

Ubicación de la cubierta de acceso al orificio

3. Inserte la extensión a través del acceso entre la parte baja de la compuerta y el inicio de la fascia e introduzca el mecanismo del malacate.

¡PRECAUCIÓN!

El mecanismo del malacate está diseñado para usarse únicamente con el tubo de extensión del gato. No se recomienda el uso de una llave neumática u otras herramientas eléctricas, ya que puede dañarse.

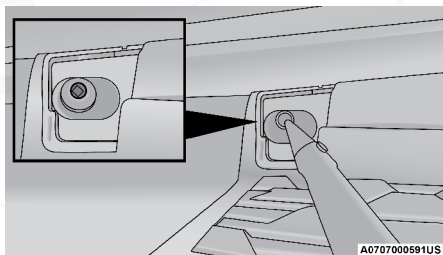

Introduzca la extensión del tubo dentro del orificio de acceso

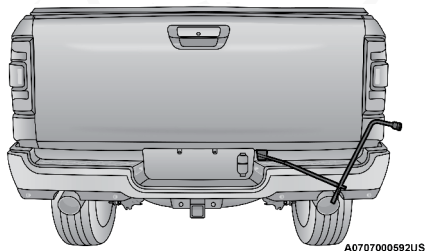

Introduciendo la extensión del tubo al orificio de acceso



4. Gire la herramienta hacia la izquierda hasta que la llanta de refacción caiga al piso con suficiente cable para permitir que la jale afuera del vehículo.

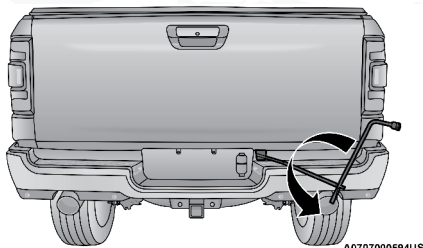

Gire la herramienta de malacate

5. Jale la llanta hacia afuera para tener acceso hacia el retenedor de la llanta.

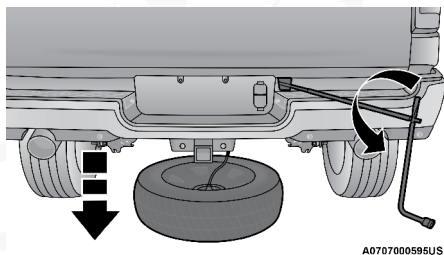

Retirando la llanta de refacción

6. Levante la llanta con una mano para permitir espacio entre el retenedor y el extremo del cable.
7. Jale el retenedor a través de centro de la rueda.

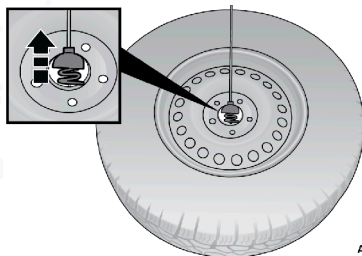

Jale el retenedor

NOTA: El mecanismo de malacate está diseñado para el uso de extensiones del tubo, solamente. El usar otras herramientas de malacate de aire u otros, no se recomienda, puede dañar el malacate.

Instrucciones del cambio de llanta

¡ADVERTENCIA!

Siga cuidadosamente estas advertencias sobre el cambio de llantas para evitar lesiones personales o daños a su vehículo:

- Siempre estacione el vehículo en una superficie firme y nivelada, tan lejos de la orilla de una calzada como sea posible antes de levantar el vehículo.
- Encienda las luces de intermitentes.
- Bloquee la rueda diagonalmente opuesta a la rueda que va a levantar.
- Aplique el freno de estacionamiento y coloque la transmisión en la posición estacionamiento (P).
- Nunca arranque o ponga en funcionamiento el motor si el vehículo está sobre un gato.
- No permita que ninguna persona se siente en el vehículo cuando está sobre un gato.
- No se meta debajo del vehículo mientras está sobre el gato.
- Utilice el gato solamente en las posiciones indicadas y para levantar el vehículo durante el cambio de llantas.
- Si trabaja en o cerca de una calzada, sea extremadamente cuidadoso con el tráfico.
- Para asegurarse de que las llantas de repuesto, infladas o desinfladas estén acopladas con seguridad, éstas deben asegurarse con el vástago de la válvula hacia el piso.



Etiqueta de advertencia del gato

¡PRECAUCIÓN!

No intente levantar el vehículo con el gato colocado en otra posición que no sea indicada en las instrucciones de Uso de Gato de este vehículo.

1. Desmonte la llanta de refacción, el gato y herramientas de sus lugares de almacenamiento.
2. Usando la llave para tuercas, afloje, pero no quite las tuercas de la rueda girándolas hacia la izquierda una vuelta mientras la rueda todavía está en el piso.



3. Ensamble el gato y herramientas del gato. Conecte el gancho a la extensión y luego la llave para tuercas como manija.

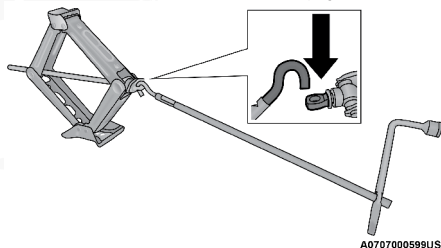

A0707000599US

Ensamble el gato y herramientas

4. La colocación del gato es crítica. Vea las imágenes a continuación para las posiciones apropiadas de levantamiento.

NOTA: Mantenga el gato y las herramientas alineadas con el levantamiento del vehículo.

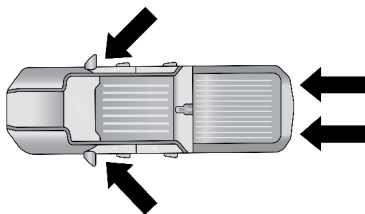

A0707000600US

Colocación del gato/extensiones

Ubicación de levantamiento delantera

Cuando cambien una rueda, coloque el gato de tijeras debajo de la porción trasera del brazo de control como se muestra. En la parte frontal coloque el gato por detrás de la llanta.

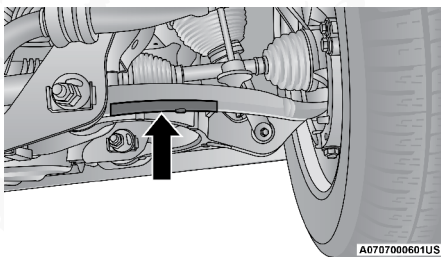

A0707000601US

Punto de levantamiento delantero



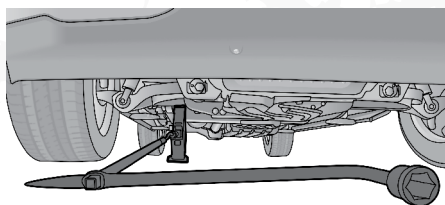

A070700602US

Colocación del gato en la parte delantera

Ubicación de levantamiento trasera

Opere el gato usando la extensión con el gancho del gato y la herramienta. Puede usar la extensión de tubo pero no es necesario.

Cuando cambie una rueda trasera, ensamble la extensión con el gancho del gato al gato y conecte la extensión de tubo. El acceso de la colocación del gato es por detrás de la llanta. Coloque el gato debajo de la característica del levantamiento del gato en el eje trasero del control del brazo. Luego localice la ranura en la placa de levantamiento del gato dentro del eje trasero con la extensión con el gancho del gato extendido hacia atrás.

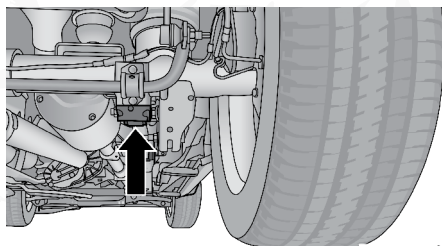

A070700604US

Punto de levantamiento trasero

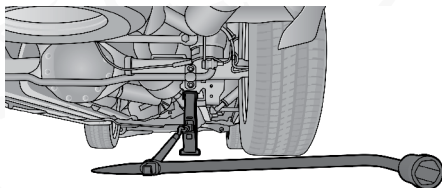

A070700603US

Colocación del gato en la parte trasera

Conecte las extensiones y la herramienta.

¡PRECAUCIÓN!

Antes de levantar el vehículo, asegúrese de que el gato no dañara partes adyacente del camión y ajuste el gato según se requiera.



- Al rotar las tuercas hacia la derecha, levante el vehículo hasta que la llanta no toque el suelo.

¡ADVERTENCIA!

El vehículo puede perder estabilidad si se eleva más de lo necesario. Puede zafarse del gato y lastimar a quien esté cerca de él. Sólo levante el vehículo lo suficiente como para poder cambiar la llanta.

- Quite las tuercas de la rueda y júlela para sacarla de la maza. Instale la llanta de repuesto y luego las tuercas, con el extremo cónico de las mismas apuntando hacia la rueda. Apriete las tuercas levemente. Para no correr el riesgo de que el vehículo se salga del gato, no apriete por completo las tuercas, hasta que el vehículo esté apoyado en el piso.
- Baje el vehículo a tierra, termine de apretar las tuercas. Presione hacia abajo la llave mientras está al final del mango para aumentar el apalancamiento. Apriete las tuercas en forma de estrella hasta que cada tuerca se haya apretado dos veces.

NOTA: Para el correcto apriete de las tuercas, refiérase a la sección de “Especificaciones técnicas”. Si tiene duda acerca del apriete correcto, consulte a distribuidor autorizado.

¡ADVERTENCIA!

Si la llanta o el gato están sueltos, pueden salir despedidos hacia el frente en un choque o frenado súbito, lesionando a los ocupantes del vehículo. Siempre almacena el gato y la llanta de repuesto en su sitio correspondiente.

- Si su vehículo está equipado con tapón central de rueda, instálelo y quite los bloques de la ruedas. No instale tapones de cromo o aluminio en la rueda de repuesto. El tapón se puede dañar.
- Baje el gato hasta que cierre totalmente. Almacene la llanta, y asegure el gato y herramientas en la ubicación correspondiente.
- Ajuste la presión de la llanta cuando sea posible.

Para almacenar una llanta desinflada o de repuesto

- Gire la rueda de forma que el vástago de la válvula apunte quede boca arriba, y hacia la parte trasera del vehículo para que más cómodo verificar el inflado de la llanta de refacción. Deslice el retenedor de la rueda por el centro de ésta.
- Levante la llanta de refacción con una mano para dar el espacio suficiente para inclinar el retenedor al extremo del cable y colocarlo correctamente en la apertura de rueda.



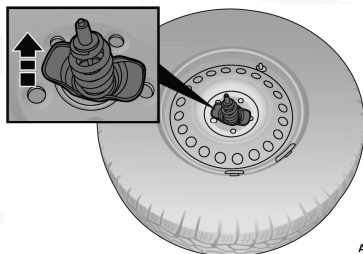

A0707001027US

Presione el retenedor a través del centro de la rueda

3. Retire la extensión con el gancho y fíjela a la extensión corta #5. Fije la llave para tuercas con el ángulo curvo orientado al exterior del vehículo. Inserte el tubo a través del orificio de acceso entre la compuerta trasera y la parte superior de la defensa y hacia el tubo del malacate.

¡PRECAUCIÓN!

El mecanismo de malacate está diseñado para el uso de extensiones del tubo, solamente. El usar otras herramientas de malacate de aire u otros, no se recomienda, puede dañar el malacate.

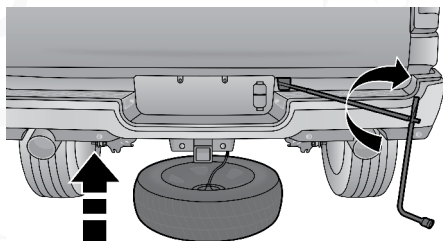

A0707000596US

Llave y tubos de extensión ensamblados y en posición

4. Gire la manija de la llave de tuercas en el sentido de las agujas del reloj hasta que la rueda quede en su lugar contra la parte inferior del vehículo. Continúe girando hasta que sienta que el mecanismo del cabrestante se desliza, o haga clic tres o cuatro veces. No puede ser demasiado apretado. Empuje la rueda varias veces para asegurarse de que esté firmemente en su lugar.

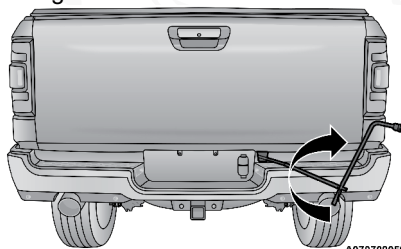

A0707000593US

Girando la llave de tuercas

NOTA: Lleve a reparar la llanta dañada o reemplácela inmediatamente.



¡ADVERTENCIA!

Si la llanta o el gato están sueltos, pueden salir despedidos hacia el frente en un choque o frenado súbito, lesionando a los ocupantes del vehículo. Siempre almacena el gato y la llanta de repuesto en su sitio correspondiente.

Reinstalación del gato y las herramientas

1. Apriete el gato hasta el fondo girando el gato hacia la izquierda hasta que el gato quede ajustado.
2. Coloque el gato y la bolsa de herramientas. Asegúrese de que las herramientas queden abajo del gato cerca de tornillo que aprieta el gato.

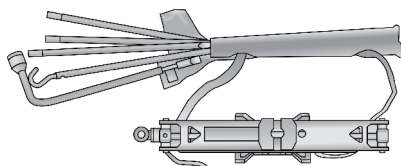

A0707000536US

Gato y bolsa de herramientas

3. Asegure la bolsa de herramientas al gato.

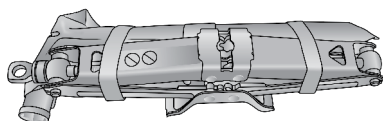

A0707000605US

Gato y herramientas asegurados

4. Coloque el gato y las herramientas en la posición de almacenamiento sujetando el gato por su tornillo giratorio, deslice ese conjunto debajo del asiento de manera que la ranura inferior se acople con el sujetador que está en el piso.

NOTA: Asegúrese de que el gato se deslice en la ubicación de sujeción frontal.

5. Gire la tuerca de fijación del gato hacia la izquierda para asegurar al panel del piso. Reinstale la cubierta de plástico.



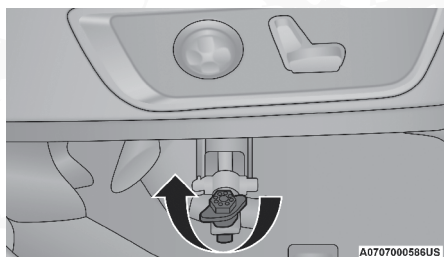

Tuerca de fijación del gato

¡PRECAUCIÓN!

Después de usar el gato y las herramientas, siempre vuelva a instalarlos en su lugar. Mientras conduce podría tener que frenar bruscamente. Un gato suelto o las herramientas, podrían moverse con fuerza y golpear a alguien.

PROCEDIMIENTO DE ARRANQUE CON CABLES PASA CORRIENTE

Si el vehículo tiene descargada la batería, se pueden utilizar cables pasa corriente para arrancar con una batería auxiliar o la batería de otro vehículo. Este tipo de arranque puede ser peligroso si no se hace correctamente, así que siga con cuidado este procedimiento.

¡PRECAUCIÓN!

No use una batería auxiliar o ningún paquete de baterías auxiliar que tenga un sistema mayor a 12 voltios, debido a que puede dañarse la batería, el motor, el alternador o el sistema eléctrico.

¡ADVERTENCIA!

En tiempos de frío cuando la temperatura esté por debajo del punto de congelación, la batería puede congelarse. No trate de arrancar con cables pasa corriente si la batería está congelada ya que puede romperse o explotar causando lesiones o daños personales. La temperatura de la batería debe subirse arriba del punto de congelación antes de tratar de arrancar con pasa corriente.

NOTA: Cuando se use una batería auxiliar portátil siga las instrucciones de funcionamiento del fabricante.

Preparaciones para el arranque con pasa corriente

La batería de su vehículo se encuentra localizada en frente del compartimiento del motor, detrás del faro izquierdo.



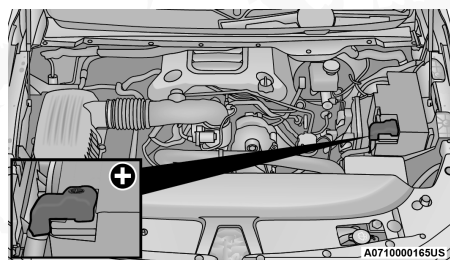

Ubicación del poste positivo (+) de la batería

NOTA: La terminal positiva puede estar cubierta por una tapa protectora (si así está equipado). Levante la tapa para obtener acceso a la terminal positiva. No pase corriente a los fusibles. Sólo pase corriente directamente a la terminal positiva que tienen el símbolo positivo (+) sobre o alrededor de la terminal.

Siga las instrucciones a continuación para preparar el arranque con cables:

1. Aplique el freno de estacionamiento, coloque la transmisión en estacionamiento (P) y coloque la ignición en posición de apagado.
2. Apague el calefactor, el radio y cualquier otro accesorio eléctrico innecesario.
3. Tire hacia arriba y retire la cubierta protectora sobre la terminal positiva (+) de la batería.

¡ADVERTENCIA!

No permita que los vehículos se toquen, pues puede establecerse una descarga eléctrica y ocasionar lesiones personales.

4. Si utiliza un vehículo auxiliar, estacionelo dentro del alcance de los cables. Aplique el freno de estacionamiento, ponga la transmisión en estacionamiento (P) y la ignición en posición de apagado.

¡ADVERTENCIA!

- Tenga cuidado en evitar las aspas del ventilador del radiador cuando levante el cofre. El ventilador puede encenderse si la ignición está prendida y las aspas pueden ocasionar lesiones.
- Qítense toda la joyería de metal, como relojes, anillos y pulseras, que podrían hacer un contacto eléctrico no intencional.
- El líquido de la batería contiene ácido sulfúrico, que es una solución ácida corrosiva; no permita que le caiga en los ojos, en la piel o en la ropa; además genera gas hidrógeno, que es inflamable y explosivo. Mantenga las llamas o chispas lejos de la batería.

Procedimiento para el arranque con cables pasa corriente

¡ADVERTENCIA!

El no seguir el siguiente procedimiento puede resultar en lesiones personales o daños a las propiedades por explosión de batería.



¡PRECAUCIÓN!

Si no sigue estos procedimientos se podría dañar el sistema de carga del vehículo auxiliar o del vehículo con la batería descargada.

Conexión de los cables pasa corriente

1. Conecte un extremo positivo (+) del cable pasa corriente, en la terminal positiva (+) de la batería auxiliar.

NOTA: No pase corriente a los fusibles. Sólo pase corriente directamente a la terminal positiva.

2. Conecte el otro extremo positivo (+) del cable pasa corriente, en la terminal positiva (+) de la batería descargada.
3. Conecte el extremo negativo (-) del cable pasa corriente, en la terminal negativa (-) de la batería auxiliar.
4. Conecte el otro extremo negativo (-) del cable pasa corriente a un buen punto de "tierra" en del motor. Un punto de "tierra", es una parte metálica/ sin pintar del motor, estructura o chasis como un sujetador de accesorios o tornillo grande. El punto de tierra debe estar lejos de la batería y del sistema de inyección de combustible.

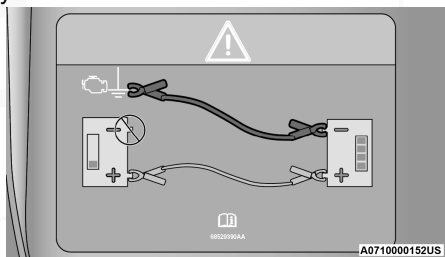

Conexión de los cables puente

¡ADVERTENCIA!

No conecte el cable al poste negativo de la batería descargada. Las chispas eléctricas pueden hacer que la batería explote y y podría resultar en lesiones personales. Sólo utilice puntos de "tierra" específicos, no utilice cualquier parte expuesta del metal.

5. Arranque el motor del vehículo que tiene la batería auxiliar, permita que el motor funcione en marcha mínima algunos minutos y después arranque el motor del vehículo que tiene la batería descargada.

¡PRECAUCIÓN!

No conecte los cables pasa corriente a ninguno de los fusibles en la terminal positiva de la batería. La corriente eléctrica resultante quemará el fusible.

6. Una vez que el motor ha encendido, siga el siguiente procedimiento para desconectar los cables pasa corriente.



Desconexión de los cables pasa corriente

1. Desconecte del punto de tierra la terminal negativa (-) del cable pasa corriente, del vehículo con la batería descargada.
2. Desconecte la terminal negativa (-) del cable pasa corriente, de la terminal negativa (-) de la batería auxiliar.
3. Desconecte la terminal positiva (+) del cable pasa corriente, de la terminal positiva (+) de la batería auxiliar.
4. Desconecte la terminal positiva (+) del cable pasa corriente, de la terminal positiva (+) de la batería descargada del vehículo.

Si para encender su vehículo requiere de utilizar el arranque por medio de cables frecuentemente, es necesario que acuda con su distribuidor para que revise la batería y el sistema de carga de su vehículo.

¡PRECAUCIÓN!

Los accesorios que pueden conectarse a las salidas de corriente del vehículo, utilizan corriente de la batería del auto, aún cuando no estén en uso (por ejemplo: teléfonos celulares, etc.). Eventualmente, si se dejan conectados por periodos largos de tiempo sin que el motor esté operando, la batería del vehículo se descargará lo suficiente para disminuir su tiempo de vida y/o evitar que el vehículo arranque.

LLENADO DE EMERGENCIA (SI ASÍ ESTÁ EQUIPADO)

El vehículo está equipado con un embudo de llenado para el sistema de llenado sin tapa. El embudo se encuentra en el gato y herramientas. Si se requiere reabastecer combustible mientras se utiliza un contenedor de gasolina apropiado, inserte el embudo en la boca de llenado. Asegúrese que ambas compuertas sean abiertas por el embudo para evitar salpicaduras.

NOTA: En ciertas condiciones de frío, el hielo puede evitar la apertura de la compuerta de llenado de combustible. Si esto ocurre, presione ligeramente la compuerta para romper el hielo acumulado y vuelva a liberar la compuerta usando el interruptor de liberación. No haga esfuerzo de palanca en la compuerta.

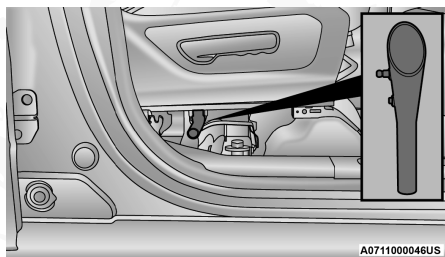
**Embudo de llenado**

A071100046US



¡PRECAUCIÓN!

Para evitar salpicaduras y sobrellenado de combustible, no llene "hasta el tope" el tanque de combustible.

Carga de combustible de emergencia

La mayoría de los contenedores de gasolina no abren la compuerta interior. Un embudo se proporciona para abrir la compuerta interior para permitir cargar combustible en una emergencia con un contenedor portátil.

Vea los pasos a continuación:

1. Tome el embudo del compartimiento de carga de la llanta de refacción.
2. Inserte el embudo dentro del tubo de llenado como si fuera la boquilla de combustible.

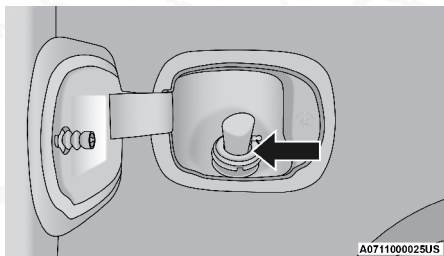

Insertando el embudo

3. Asegúrese que el embudo esté totalmente adentro para mantener abierta la compuerta interior de llenado.
4. Vierta el combustible en la abertura de embudo.
5. Quite el embudo de la tubería de llenado, límpielo antes de ponerlo de regreso en su lugar en el compartimiento de carga de la llanta de refacción.

¡ADVERTENCIA!

- Nunca encienda ningún material combustible dentro o cerca del vehículo cuando esté desmontado el tapón de combustible o se esté llenando el tanque de combustible.
- Nunca cargue combustible con el motor funcionando. Esto constituye una violación de la mayoría de las regulaciones estatales y federales y ocasionará que se encienda la lámpara indicadora de mal funcionamiento.
- Se puede provocar un incendio si se carga gasolina en un contenedor portátil que esté dentro de un vehículo. Podría quemarse. Siempre coloque los recipientes de gasolina sobre el piso cuando los llene.



SI EL MOTOR SE SOBRECALIENTA

Si el motor se está sobrecalentando, necesitará servicio con su distribuidor autorizado.

En cualquiera de las siguientes situaciones, se puede reducir el riesgo de sobrecalentamiento si se toman las acciones apropiadas.

Posibles signos de sobrecalentamiento del vehículo:

- El indicador de temperatura está en CALIENTE (H)
- Fuerte olor a refrigerante
- Humo blanco proveniente del motor o escape
- El refrigerante de la botella de refrigerante tiene burbujas

NOTA: Para aminorar una condición inminente de sobrecalentamiento, realice estos pasos:

- En las autopistas — baje la velocidad.
- En el tráfico de la ciudad — mientras el vehículo está detenido, ponga la transmisión en NEUTRAL, pero no aumente la velocidad de ralentí del motor.
- Si el aire acondicionado (A/C) está funcionando, apáguelo. El sistema de aire acondicionado añade calor al sistema de enfriamiento del motor, de manera que si lo apaga puede ayudar a eliminar este calor.
- También puede girar el control de temperatura a máximo calor, el control de modo a piso y el control del ventilador a alta. Esto permite que el núcleo del calefactor actúe como complemento del radiador y contribuya a eliminar el calor del sistema de enfriamiento del motor.

¡ADVERTENCIA!

Usted u otras personas pueden sufrir quemaduras severas provocadas por el refrigerante (anticongelante) caliente del motor o por el vapor del radiador. Si ve o escucha vapor proveniente de la parte inferior del cofre, no lo abra hasta que el radiador se haya enfriado. Nunca intente quitar el tapón de presión del sistema de enfriamiento si el radiador o la botella del refrigerante están calientes.

¡PRECAUCIÓN!

Si conduce con el sistema de enfriamiento caliente, el vehículo podría dañarse. Si el indicador de temperatura marca "HOT" (Caliente) (H), oríllese y detenga el vehículo. Deje el vehículo en marcha mínima con el aire acondicionado apagado hasta que la aguja llegue al rango normal. Si la aguja permanece en "HOT" (Caliente) (H) y escucha campanillas continuas, apague inmediatamente el motor y solicite servicio.



LIBERACIÓN MANUAL DE LA POSICIÓN DE ESTACIONAMIENTO (P)

¡ADVERTENCIA!

Siempre asegure su vehículo, aplicando el freno de estacionamiento, antes de activar la liberación manual de la posición de estacionamiento. Adicionalmente, usted debe sentarse en el asiento del conductor presionando firmemente el pedal del freno al activar la liberación manual de la posición de estacionamiento. Activar esta liberación provocará que su vehículo pueda rodar si no se encuentra correctamente asegurado por el freno de estacionamiento o una conexión de remolque correcta. Activar la liberación de la posición de estacionamiento podría provocar lesiones serias o la muerte de los pasajeros al interior o personas alrededor del vehículo.

Para poder empujar o remolcar el vehículo en situaciones donde la transmisión no se pueda mover el selector de cambios de la posición de estacionamiento (como cuando la batería está muerta), existe la opción de la liberación manual de la posición de estacionamiento.

Siga estos pasos para la liberación manual de la posición de estacionamiento:

1. Presione firmemente el pedal de freno mientras está sentado en el asiento del conductor.
2. Aplique el freno de estacionamiento de ser posible.
3. Usando un desarmador pequeño, o alguna herramienta similar retire la tapa de acceso a la liberación manual, la cual se encuentra abajo del interruptor de freno electrónico, debajo y a la izquierda de la columna de dirección.

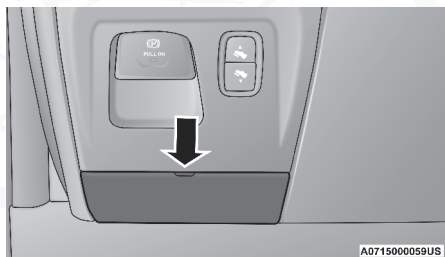

Cubierta de acceso de liberación

4. Detrás de la cubierta de acceso estará la correa de liberación naranja. Tire de la correa hasta el final de su recorrido, luego suéltela.



La correa y palanca se mantendrán al exterior y la transmisión ahora podrá colocarse en "N" (Neutral), permitiendo el movimiento del vehículo.

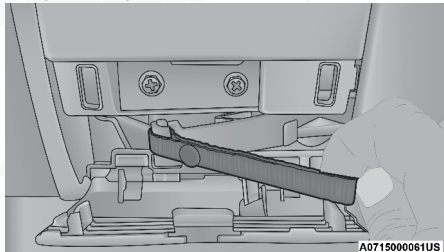

Correa de liberación

Para restablecer el liberador manual de la posición de estacionamiento:

1. Presione firmemente el pedal de freno mientras está sentado en el asiento del conductor.
2. Tire nuevamente de la correa y luego libérela.
3. Permita que la

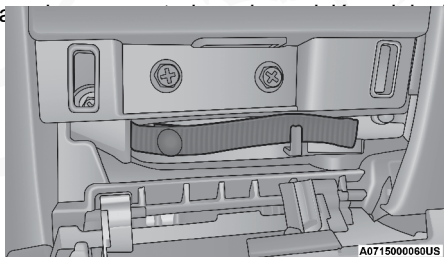

Correa de liberación

4. Verifique que la transmisión se encuentra en "P" (estacionamiento).
5. Confirme que la palanca se ha retraído por completo y reinstale la cubierta de acceso. Si la cubierta no puede colocarse, repita los pasos 1 a 4.

NOTA: Cuando la palanca se encuentre bloqueada en posición de liberación, la cubierta no podrá ser reinstalada.

LIBERAR UN VEHÍCULO ATASCADO

Si su vehículo se atasca en lodo, arena o nieve, a menudo se puede mover con un movimiento de balanceo. Gire el volante de derecha a izquierda para despejar el área alrededor de las ruedas delanteras. Luego cambie de (D a R), mientras presiona suavemente el acelerador.

Use la menor cantidad de presión en el pedal del acelerador sólo que mantenga el movimiento de balanceo, sin hacer girar las ruedas ni acelerar el motor.

¡PRECAUCIÓN!

- Hacer funcionar el motor o hacer girar las ruedas puede provocar el sobrecalentamiento y el fallo de la transmisión. Permita que el motor esté inactivo con la transmisión en neutral durante al menos un minuto después de cada cinco ciclos del movimiento de balanceo. Esto minimizará el sobrecalentamiento y reducirá el riesgo de falla en la transmisión durante esfuerzos prolongados al liberar un vehículo atascado.
- Cuando balance un vehículo atascado al cambiar de velocidades entre D y R, no haga girar las ruedas más rápido a 24 km/h (15 mph). o la transmisión podría resultar dañada.
- Revolucionar el motor o hacer girar las llantas a una velocidad muy alta, puede sobrecalentar la transmisión y hacerla fallar. También puede dañar las llantas. No haga girar las llantas a una velocidad sobre los 48 km/h (30 mph) mientras que el vehículo se encuentra en marcha (el cambio de transmisión no ocurre).

NOTA: Los cambios entre “D” y “R” sólo se pueden lograr a velocidades de 8 km/h (5 mph) o menores. Siempre que la transmisión permanezca en “N” durante más de dos segundos, debe presionar el pedal del freno para colocar “D” o “R”.

Presione el interruptor “ESC Off” para colocar el sistema de control electrónico de estabilidad (ESC) en el modo “Parcialmente apagado” antes de balancear el vehículo. Para más información, consulte “Control electrónico de frenado” en “Seguridad”. Una vez que el vehículo ha sido liberado, presione nuevamente el interruptor “ESC Off” para restaurar el modo “ESC On”.

¡ADVERTENCIA!

El hacer girar las llantas muy rápido puede ser peligroso. La fuerza ocasionada por la velocidad de los neumáticos puede causar daños o incluso fallas en los ejes y en las llantas. Una llanta puede explotar y dañar a alguien. No haga girar las llantas del vehículo a una velocidad mayor a los 48 km/h (30 mph) o por más de 30 segundos continuos sin parar mientras esta atasco, y no deje que nadie se encuentre cerca de la llanta girando, no importa la velocidad.

PARA REMOLCAR UN VEHÍCULO DESCOMPUESTO

Esta sección describe los procedimientos de remolque de un vehículo descompuesto utilizando un servicio de camión grúa comercial.

Si la transmisión y el tren motriz son operables, los vehículos descompuestos también se pueden remolcar como se describe en “Arrastre recreacional” en la sección “Arranque y operación”.



NOTA: Para vehículos equipados con suspensión de aire debe bajar a la posición más baja (P) y debe desactivar el nivelado automático antes de amarrarlo (de la carrocería) en un remolque o una grúa de plataforma. Vea la sección de “Suspensión de aire” en “Arranque y operación” para más información. Si la transmisión del vehículo no se puede cambiar a la posición de P (por ejemplo cuando el motor no enciende), cuando amarre el vehículo lo debe hacer amarrando a los ejes (no a la carrocería). Si no sigue estas instrucciones puede provocar fallas en los procedimientos posteriores y/o causar pérdida en la tensión de los amarres.

Condición de arrastre	Llantas en pavimento	Modelos 2WD	Modelos 4WD
Remolque plano	Ninguna	Si la transmisión es operable: <ul style="list-style-type: none"> Colocar la transmisión en (N) Velocidad máxima de 48 km/h (30 mph) Distancia de 48 km (30 millas) como máximo 	<ul style="list-style-type: none"> Transmisión automática en estacionamiento (P) Caja de transferencia en (N) Remolque hacia adelante
Carretilla para arrastre o Dolly	Delantera		No permitido
	Trasera	OK	No permitido
Grúa cama plana	Todas	Mejor método	Mejor método

Para no dañar el vehículo se requiere equipo de remolque o elevación apropiado. Use sólo barras de remolque y otro equipo diseñado para este propósito. Siga las instrucciones del fabricante del equipo. El uso de cadenas de seguridad es obligatorio. Sujete la barra de remolque u otro dispositivo de remolque a los miembros estructurales principales del vehículo, no a las defensas ni soportes asociados.

Se deben observar las leyes locales y estatales que apliquen al remolque de vehículos.

Si es necesario usar los accesorios (limpiadores, desempañador, etc.) durante el remolque, la ignición debe estar en la posición encendido/en marcha y no en la posición accesorios.

Si la llave del vehículo no se encuentra disponible o la batería del vehículo esta descargada vea la sección de “Liberación Manual de la posición de estacionamiento” en esta sección para verificar instrucciones para cambiar la posición de “P” para el remolque del vehículo.

¡PRECAUCIÓN!

- No intente usar equipo tipo malacate cuando remolque.
- Cuando asegure el vehículo en un camión con plataforma plana, no lo sujete a los componentes de la suspensión delantera ni trasera. Si el remolque no es correcto se puede dañar el vehículo.



Modelos con tracción en dos ruedas

El fabricante recomienda remolcar el vehículo con las cuatro ruedas despegadas del piso utilizando una plataforma plana.

Si no está disponible una plataforma plana y la transmisión está operable, el vehículo se puede remolcar (con las ruedas traseras sobre el piso) haga lo siguiente:

- Con la transmisión en neutral.

NOTA: Refiérase a la sección de "Liberación manual de la posición de estacionamiento" para ver las instrucciones del cambio de la transmisión a neutral cuando el motor del vehículo está apagado.

- La velocidad no debe ser mayor de 48 km/h (30 mph)
- La distancia no debe exceder los 48 km (30 millas).

Si la transmisión no se encuentra en funcionamiento, o es necesario arrastrar el vehículo a más de 48 km/h (30 mph) con dos llantas traseras levantadas. Los métodos aceptados de arrastre son:

- Utilizando una grúa de plataforma o elevando las llantas delanteras y colocando las llantas traseras en una plataforma de ruedas.
- Utilizando un sistema estabilizador de las llantas delanteras adecuado para su elevación con las llantas traseras elevadas y las llantas delanteras en el piso.

¡PRECAUCIÓN!

Si el vehículo se remolca no haciendo caso a los requerimientos mencionados arriba puede causar daños severos a la transmisión. Dichos daños no están cubiertos por la garantía limitada de vehículo nuevo.

Vehículos con tracción en las cuatro ruedas

El fabricante recomienda remolcar con todas las ruedas despegadas del piso. Los métodos aceptables son remolcar el vehículo sobre una plataforma plana o con un extremo del vehículo elevado y el extremo opuesto sobre una carretilla de remolque.

¡PRECAUCIÓN!

- No deben usarse elevadores de ruedas traseras o delanteras. Se dañará internamente la transmisión o la caja de transferencia si se levanta una rueda delantera o trasera durante el remolque.
- Si no se siguen estos métodos de remolque se puede dañar la transmisión y/o la caja de transferencia. Dichos daños no están cubiertos por la garantía limitada del vehículo nuevo.



Ganchos de remolque de emergencia (si así está equipado)

Su vehículo puede estar equipado con ganchos para remolcar en caso de emergencia.

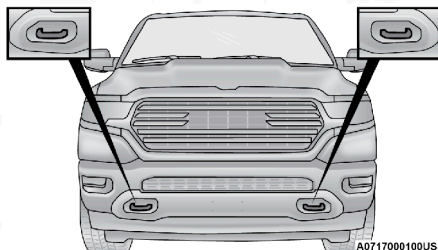

Ganchos de remolque de emergencia

NOTA: Para la recuperación de un vehículo off road, se recomienda usar ambos ganchos delanteros para minimizar el riesgo de daño al vehículo.

¡ADVERTENCIA!

- No utilice una cadena para liberar un vehículo atascado. Las cadenas podrían romperse, provocando lesiones serias o la muerte.
- Los ganchos de remolque son solo para uso de emergencia, para rescatar a un vehículo varado fuera de la carretera. No use ganchos de remolque para la conexión de grúas ni remolque de carreteras. Podrías dañar tu vehículo.

¡PRECAUCIÓN!

Los ganchos de remolque son únicamente para emergencias, por ejemplo para rescatar un vehículo atascado en campo traviesa. No los utilice para arrastre de remolque o en carretera. Podría dañar el vehículo

SISTEMA DE RESPUESTA MEJORADO DE ACCIDENTES (EARS)

El vehículo está equipado con un sistema de respuesta contra accidentes mejorado.

Por favor, consulte "Sistemas de protección a los pasajeros" en el capítulo "Seguridad" de este manual, para obtener más información sobre el funcionamiento de este sistema.

GRABADORA DE EVENTOS (EDR)

Este vehículo está equipado con un grabador de datos (EDR). El propósito principal del EDR es grabar, en ciertos choques o situaciones cercanas a choque, como el despliegue de las bolsas de aire o golpear contra un obstáculo en el camino, los datos ayudarán a entender cómo operaron los sistemas del vehículo.



Por favor, consulte "Sistemas de protección a los pasajeros" en el capítulo "Seguridad" de este manual, para obtener más información sobre el funcionamiento del grabador de datos (EDR).



SERVICIO Y MANTENIMIENTO

Contenido

■	COMPARTIMIENTOS DEL MOTOR.....	516
•	Compartimiento del motor 3.6L con START/STOP (si así está equipado).....	516
•	Compartimiento del motor 5.7L sin START/STOP (si así está equipado).....	517
•	Compartimiento del motor 5.7L con START/STOP (si así está equipado).....	518
•	Verificación del nivel del aceite	518
•	Adición de líquido del lavador	519
•	Batería libre de mantenimiento	519
•	Lavado a presión.....	520
■	SERVICIO DEL DISTRIBUIDOR AUTORIZADO	520
•	Aceite del motor	521
•	Filtro del purificador de aire del motor.....	522
•	Mantenimiento del aire acondicionado.....	525
•	Inspección de la banda de motor	529
•	Lubricación de la carrocería.....	530
•	Hojas del limpiaparabrisas	530
•	Sistema de escape.....	532
•	Sistema de enfriamiento.....	533
•	Sistema de frenos	538
•	Transmisión automática	539
•	Nivel de líquido de eje trasero y delantero 4x4	540
•	Caja de transferencia	541
■	FUSIBLES.....	542
•	Información general.....	542
•	Centro de distribución de energía externo	543
•	Centro de distribución de energía interno	545
■	REEMPLAZO DE LUCES.....	549
•	Reemplazo de luces, nombre y partes.....	549
•	Reemplazo de focos exteriores.....	551



• Luces traseras/de freno/de giro y reversa.....	554
• Luz de freno montada en alto (CHMSL) con lámpara de carga.....	556
■ LLANTAS	557
• Información de seguridad de llantas	557
• Terminología y definiciones de las llantas	560
• Carga y presión de las llantas	560
• Llantas — Información general	564
• Tipos de llantas	570
• Llanta de refacción (si así está equipado).....	571
• Cuidado de las ruedas y acabado de la rueda	573
• Cadenas para llantas (dispositivos de tracción).....	574
• Recomendaciones de rotación de llantas	576
■ GRADOS UNIFORMES DE CALIDAD DE LAS LLANTAS	576
■ ALMACENAMIENTO DEL VEHÍCULO	578
■ CARROCERÍA	578
• Protección de la carrocería y la pintura contra la corrosión	578
• Mantenimiento de carrocería y parte inferior.....	578
• Preservando carrocería.....	579
■ INTERIORES	581
• Asientos y piezas tapizadas	581
• Piezas plásticas y pintadas	582
• Limpieza de la tapicería de piel.....	583
• Superficies de vidrio.....	583



COMPARTIMIENTOS DEL MOTOR

Compartimiento del motor 3.6L con START/STOP (si así está equipado)

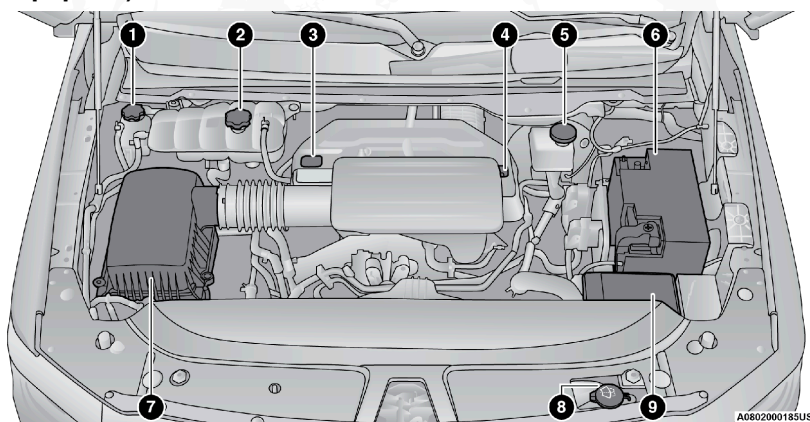

1. Tapón de presión del depósito de refrigerante de la unidad del motor generador
2. Tapón de presión del depósito del refrigerante
3. Varilla medidora de aceite del motor
4. Llenado del aceite de motor
5. Depósito de líquido de frenos
6. Batería
7. Filtro de aire del motor
8. Depósito de líquido del limpiaparabrisas
9. Centro de distribución de energía (Fusibles)

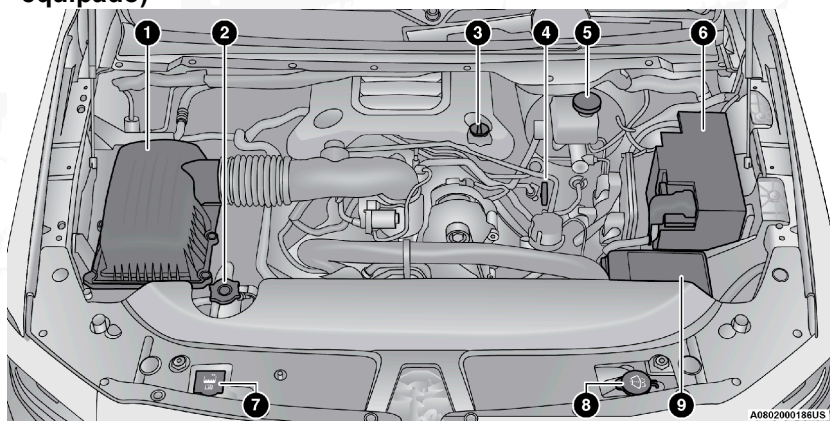

Compartimiento del motor 5.7L sin START/STOP (si así está equipado)

1. Filtro de aire del motor
2. Tapón a presión del líquido refrigerante
3. Llenado del aceite de motor
4. Varilla medidora del aceite de motor
5. Depósito de líquido de frenos
6. Batería
7. Depósito del refrigerante del motor
8. Depósito del líquido del limpiaparabrisas
9. Centro de distribución de energía (fusibles)



Compartimiento del motor 5.7L con START/STOP (si así está equipado)

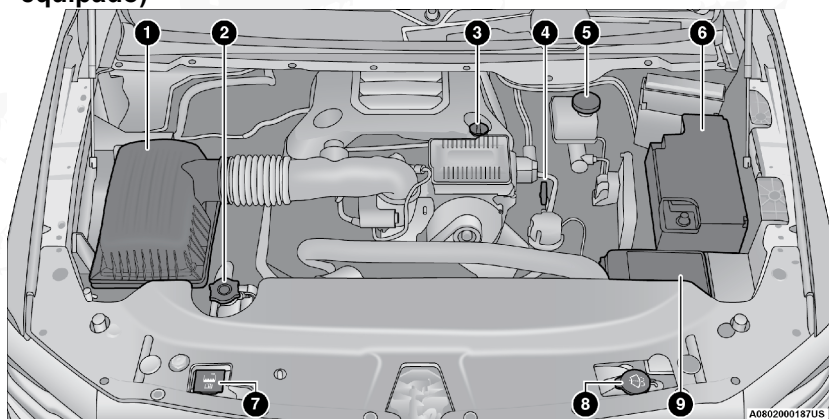

1. Filtro de aire del motor
2. Tapón a presión del líquido refrigerante
3. Llenado del aceite de motor
4. Varilla medidora del aceite de motor
5. Depósito de líquido de frenos
6. Batería
7. Depósito del refrigerante del motor
8. Depósito del líquido del limpiaparabrisas
9. Centro de distribución de energía (fusibles)

Verificación del nivel del aceite

Para garantizar la debida lubricación del motor, el aceite del motor debe conservarse en el nivel correcto. Revise periódicamente el nivel del aceite, por ejemplo, cada vez que cargue combustible. El mejor momento para revisar el nivel de aceite es aproximadamente 5 minutos después de haber apagado un motor caliente. No revise el nivel de aceite antes de arrancar el motor tras haber estado apagado toda la noche. Revisar el nivel de aceite con el motor frío puede darle una lectura incorrecta.

Revise el nivel de aceite mientras el vehículo está sobre piso nivelado para mejorar la precisión de las lecturas.

Existen 4 tipos de posibles bayonetas verificadoras de aceite:

- Con zona sombreada.
- Con zona sombreada y la marca SAFE (seguro)
- Con zona sombreada y las marcas MIN en la parte inferior y MAX en la parte superior del rango sombreado.
- Con zona sombreada con muescas en los extremos MIN y MAX del rango.

NOTA: Siempre mantenga el aceite dentro de la zona sombreada de la bayoneta verificadora.

Añadir 1 litro de aceite cuando el nivel esté en la parte inferior de la zona "SAFE" hará subir el nivel hasta la parte superior de la zona sombreada.

¡PRECAUCIÓN!

Llenar de más o de menos el cárter causará la aireación del aceite o la pérdida de presión del aceite. Esto puede dañar su motor.

Adición de líquido del lavador

El depósito de líquido se localiza debajo del cofre y debe revisarse el nivel del líquido en intervalos regulares. Llene el depósito con solvente de lava parabrisas (no use anticongelante de radiador). Al rellenar el depósito del líquido del lavador, aplique un poco de líquido lavador en un paño o toalla y limpie las hojas del limpiador. Esto ayudará al buen desempeño de las hojas.

Para evitar el congelamiento de su sistema lavador del parabrisas en clima frío, seleccione una solución o mezcla que cumpla con o exceda el rango de la temperatura de su clima. Esta información de rango puede encontrarse en la mayoría de los envases de líquido del lavador.

¡ADVERTENCIA!

Los solventes limpiaparabrisas disponibles comercialmente son inflamables. Puede encenderse y provocar quemaduras. Tenga cuidado cuando rellene o trabaje cerca de la solución del lavaparabrisas.

Después de haber calentado el motor, haga funcionar el desempañador durante unos minutos para reducir la posibilidad de que se embarre o congele el líquido sobre el parabrisas. La solución de limpiaparabrisas para todo tiempo de Mopar®, utilizada con agua como se indica en el recipiente, ayuda en la acción limpiadora, reduce el punto de congelación y evita la obstrucción de la tubería, además no es dañina para la pintura o vestidura.

Batería libre de mantenimiento

Su vehículo está equipado con batería libre de mantenimiento. Usted no tendrá que agregarle agua, no se requiere mantenimiento periódico.

¡ADVERTENCIA!

- El líquido de la batería es una solución ácida corrosiva que puede causar quemaduras o ceguera. No permita que el líquido de la batería le caiga en los ojos, piel o ropa. No se incline sobre la batería cuando fije las abrazaderas. Si el ácido salpica sus ojos o piel, lave de inmediato el área contaminada con agua abundante. Para mayores detalles consulte "Procedimiento de arranque con cables puente" en "Qué hacer en emergencias".
- El gas de la batería es inflamable y explosivo. No aproxime flamas o chispas a la batería.



¡ADVERTENCIA!

- No use una batería auxiliar o cualquier otra fuente de recarga cuya salida sea de más de 12 voltios. No permita que las abrazaderas de los cables hagan contacto una con la otra.
- Los postes, terminales y accesorios relacionados de la batería contienen plomo y compuestos de plomo. Lave sus manos después de haberlos manipulado.

¡PRECAUCIÓN!

- Si se reemplazan los cables de la batería, es esencial que el cable positivo esté fijo al poste positivo y el cable negativo al poste negativo. Los postes de la batería están marcados positivo (+) y negativo (-) e identificados sobre la caja de la batería. Las abrazaderas de los cables deben estar apretadas sobre los postes y no deben tener corrosión.
- Si se utiliza un cargador de "carga rápida" mientras la batería está en el vehículo, desconecte ambos cables de la batería del vehículo antes de conectar el cargador a la batería. No utilice un cargador de "carga rápida" para proporcionar el voltaje de arranque.

Lavado a presión

No se recomienda el lavado a presión del compartimiento del motor.

¡PRECAUCIÓN!

No se recomienda el lavado a presión del compartimiento del motor. Se han tomado ciertas precauciones para proteger las piezas y conexiones, sin embargo, la presión generada por estas máquinas es tal que la protección contra el ingreso de agua no puede ser garantizada.

SERVICIO DEL DISTRIBUIDOR AUTORIZADO

Su distribuidor autorizado cuenta con personal de servicio capacitado, herramientas especiales y equipo para realizar con pericia todas las operaciones de servicio. Hay manuales de servicio disponibles, que incluyen información detallada de servicio para su vehículo. Consulte este manual antes de intentar llevar a cabo algún procedimiento.

NOTA:

- Alterar intencionalmente los sistemas de control de emisiones es motivo de sanciones civiles que se aplicarán en su contra.

¡ADVERTENCIA!

Usted puede sufrir lesiones severas si trabaja cerca de un vehículo de motor. Sólo realice trabajos de servicio que usted conozca y con el equipo adecuado. Si tiene alguna duda respecto a su propia capacidad para realizar un trabajo de servicio, lleve su vehículo con un mecánico competente.



Aceite del motor

Selección de aceite del motor

Para el mejor desempeño y la máxima protección bajo todas las condiciones de funcionamiento, el fabricante recomienda usar solamente aceites de motor que tengan certificación API que cumplan los requisitos del estándar de materiales MS-6395 de Stellantis.

NOTA: Los motores Hemi (5.7L) pueden hacer un sonido similar a un “tic” justo después de encender y aminorarse después de aproximadamente 30 segundos. Esto es normal y no provoca daño al motor. Esta característica puede deberse a periodos de conducción cortos. Por ejemplo, cuando el vehículo ha sido encendido y luego apagado después de conducir una distancia corta. Después de encender el motor nuevamente, podría experimentar el sonido. Otras causas podrían ser la falta de uso del vehículo por largos periodos de tiempo, uso de aceite incorrecto, tiempo entre cambios de aceite muy extendido, o mantener el motor en ralentí por mucho tiempo. Si el motor continúa haciendo este sonido o si la luz de advertencia de mal funcionamiento (MIL) se enciende, acuda a su distribuidor autorizado.

Símbolo del Instituto Norteamericano del Petróleo (API) para identificación del aceite del motor

Este símbolo significa que el aceite ha sido certificado por el Instituto Norteamericano del Petróleo (API). El fabricante recomienda solamente aceite de motor con certificación del API.



La marca registrada API “Starburst” certifica los aceites de motor: 0W-20, 0W-30 y 5W-30.



La marca registrada API “Donout” certifica a los aceites de motor 0W-40 y 5W-40.

¡PRECAUCIÓN!

No use fluidos químicos en el aceite de su motor, los químicos pueden dañar su motor. Este tipo de daño no está cubierto por la garantía.

Aceites de motor sintéticos

Su motor fue diseñado para usar aceites de motor sintéticos siempre y cuando se cumpla con los requerimientos recomendados de calidad del aceite, aprobados por API, y se sigan los intervalos de mantenimiento recomendados para los cambios de aceite y filtro.

Los aceites de motor sintéticos que no tengan tanto la marca de certificación de aceite del motor de API como el número de grado de viscosidad SAE correcto no deben utilizarse.



Materiales agregados al aceite del motor

El fabricante recomienda enérgicamente no añadir ningún aditivo (que no sean los tintes de detección de fugas) al aceite del motor. El aceite de motor es un producto de ingeniería y su rendimiento puede verse afectado por aditivos suplementarios.

Desechado del aceite de motor y del filtro de aceite usados

Se debe tener cuidado al desechar el aceite del motor y los filtros de aceite usados de su vehículo. El aceite de motor y los filtros de aceite usados desechados indiscriminadamente, pueden representar un problema para el medio ambiente. Comuníquese con su distribuidor autorizado, estación de servicio o agencia gubernamental para obtener orientación sobre cómo y dónde puede desechar de manera segura el aceite y los filtros de aceite en su localidad.

Filtro de aceite del motor

Se debe sustituir el filtro de aceite del motor por uno nuevo en cada cambio de aceite.

Selección del filtro de aceite del motor

Los motores del fabricante tienen un filtro de aceite del tipo de flujo total. Utilice un filtro de este tipo para hacer el reemplazo. La calidad de los filtros de repuesto varía considerablemente. Solamente deben usarse filtros de alta calidad para garantizar el servicio más eficiente. Los filtros de aceite de motor Mopar® son de alta calidad y son los recomendados.

Filtro del purificador de aire del motor

Refiérase a los "Programas de mantenimiento" correspondientes en su Póliza de Garantía, para encontrar los intervalos de mantenimiento apropiados.

NOTA: Asegúrese de seguir el intervalo de mantenimiento bajo "Condiciones de uso severo" de su Póliza de Garantía, si así aplica.

¡ADVERTENCIA!

El sistema de inducción de aire (purificador de aire, mangueras, etc.) puede proporcionar una cierta protección en caso de una explosión del motor. No desmonte el sistema de inducción de aire (purificador de aire, mangueras, etc.) a menos que dicho desmontaje sea necesario para la reparación o el mantenimiento. Asegúrese de que nadie esté cerca del compartimiento de motor antes de arrancar un vehículo con el sistema de inducción de aire (manguera, purificador de aire) desmontado. No hacer lo anterior puede ocasionar lesiones personales severas.

Selección del filtro del purificador de aire del motor

La calidad de los filtros de repuesto del purificador de aire del motor varía considerablemente. Solamente deben usarse filtros de alta calidad para garantizar el servicio más eficiente. Los filtros para el purificador de aire del motor Mopar® son filtros de alta calidad y por ello se recomiendan.



Inspección y cambio del filtro de aire del motor (excepto G/T)

Inspeccione el filtro de aire en busca de tierra o suciedad. Si encuentra evidencia de tierra o suciedad, debe ser cambiado por un filtro de aire nuevo.

Retiro de filtro de aire del motor

- 1 - Retire los sujetadores (6) de la cubierta del filtro de aire

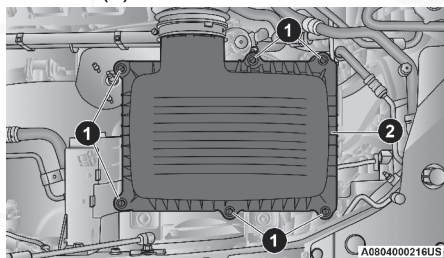

Cubierta del filtro de aire

- | | |
|---------------------------------------|------------------------------|
| 1 — Sujetadores | 3 — Cubierta del filtro aire |
| 2 — Abrazadera de la manguera de aire | |

2. Levante la cubierta del filtro de aire.
3. Retire del ensamble del elemento, el filtro de aire

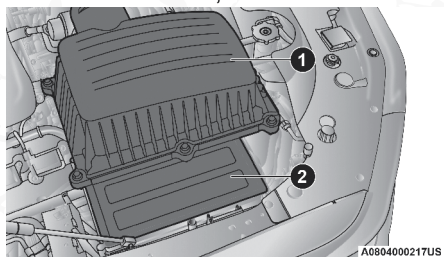

Filtro de aire limpio

- | |
|---------------------------------|
| 1 — Cubierta del filtro de aire |
| 2 — Filtro de aire |

Instalación del filtro de aire del motor

NOTA: Inspeccione y limpie el compartimento si existe tierra o residuos antes de colocar nuevamente el filtro de aire.

1. Instale el filtro de aire en su compartimento con la superficie de inspección hacia abajo.
2. Instale la cubierta encima del compartimento localizando las pestañas.

3. Instale los resortes para asegurar la cubierta al compartimento e instale nuevamente la manguera de aire.

Inspección y cambio del filtro de aire del motor (G/T)

Inspeccione el filtro de aire en busca de tierra o suciedad, Si encuentra evidencia de tierra o suciedad, debe ser cambiado por un filtro de aire nuevo.

Retiro de filtro de aire del motor

1. Libere y retire la cubierta del motor de sus sujetadores levantando los bordes de cada lado de la cubierta.

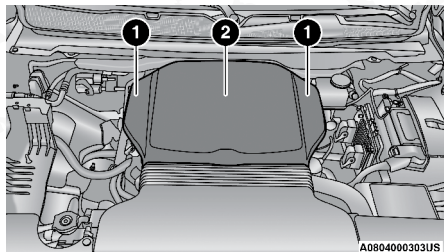

Cubierta del motor

- 1 — Ubicación de los sujetadores 2 — Cubierta del motor

2. Con una herramienta adecuada, afloje por completo los (cuatro) sujetadores de la cubierta del filtro de aire.
3. Retire la cubierta del filtro de aire del ensamble del filtro de aire.

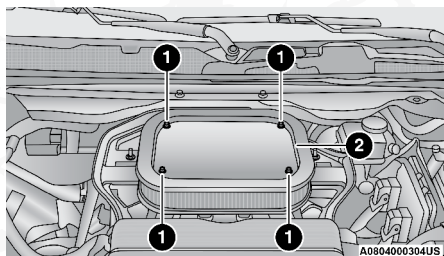

Cubierta del filtro de aire

- 1 — Sujetadores del filtro de aire 2 — Cubierta del filtro aire

4. Retire el filtro de aire del vehículo.

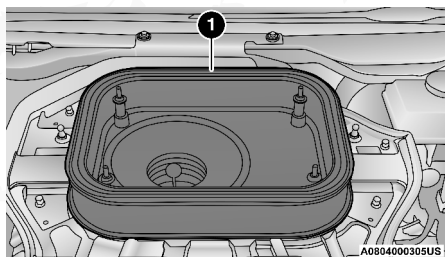

Cubierta del filtro de aire

1 — Filtro aire limpio

Instalación del filtro de aire del motor

NOTA: Inspeccione y limpie el compartimento si existe tierra o residuos antes de colocar nuevamente el filtro de aire.

1. Instale el filtro de aire en su compartimento con la superficie de inspección hacia abajo.
2. Instale la cubierta del filtro de aire al ensamble del filtro de aire.
3. Apriete los (cuatro) sujetadores en la cubierta del filtro de aire
4. Instale la cubierta del motor.

Mantenimiento del aire acondicionado

Para el mejor desempeño posible, un distribuidor autorizado debe revisar y dar servicio al aire acondicionado al inicio de cada temporada de calor. Este servicio debe incluir la limpieza de las aletas del condensador y una prueba de rendimiento. También debe revisarse la tensión de la banda impulsora en ese momento.

¡ADVERTENCIA!

- Use solamente refrigerantes y lubricantes de compresor aprobados por FCA para su sistema de aire acondicionado. Algunos refrigerantes no aprobados son inflamables y pueden explotar, causándole lesiones. Otros refrigerantes o lubricantes no aprobados pueden provocar que falle el sistema, lo cual hará que la reparación sea más costosa.
- El sistema del aire acondicionado contiene refrigerante sometido a presión alta. Para no correr el riesgo de una lesión personal o un daño al sistema, la adición de refrigerante requiere que sean desconectadas las tuberías por un experto en reparaciones de ese tipo.



¡PRECAUCIÓN!

No use limpiadores químicos en su sistema de aire acondicionado ya que las sustancias químicas pueden dañar los componentes del aire acondicionado. Dichos daños no están cubiertos por la Garantía limitada del vehículo nuevo.

Recuperación y reciclaje del refrigerante R-1234yf (si así está equipado)

El refrigerante de aire acondicionado R-1234yf es una hidrofluorefina (HFO) respaldado por la Agencia de Protección Ambiental como producto protector del ozono con bajo GWP (Global warming Potential "Potencial de calentamiento mundial"). No obstante ello, el fabricante recomienda que el servicio del aire acondicionado sea realizado por distribuidores u otras instalaciones de servicio autorizadas que cuenten con equipo de recuperación y reciclaje.

NOTA: Utilice únicamente compresores del sistema de aire acondicionado y refrigerantes PAG aprobados por el proveedor.

Reemplazo del filtro de aire de cabina

Refiérase al plan de mantenimiento para el adecuado intervalo de mantenimiento.

¡ADVERTENCIA!

No quite el filtro de aire de la cabina mientras el vehículo está en marcha, o mientras el encendido está en el modo ACC o ON / RUN. Con el filtro de aire de la cabina retirado y el ventilador en funcionamiento, el ventilador puede contactar con las manos y puede propulsar la suciedad y los desechos en los ojos, lo que resulta en lesiones personales.

El filtro de aire de la cabina se encuentra en la entrada de aire fresco detrás de la guantera. Realice el siguiente procedimiento para reemplazar el filtro:

1. Abra la guantera y retire todo su contenido.
2. Con la puerta de la guantera abierta, retire la correa de tensión y el sujetador de la guantera deslizando el anclaje hacia la cara exterior de la puerta de la guantera. Levante el clip de la puerta de la guantera y súelo hacia el tablero.

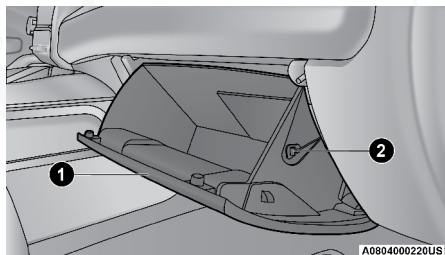

Lado derecho de la guantera

- 1 — Puerta de la guantera 2 — Correa de tensión de la guantera



3. Hay topes a ambos lados de la guantera, empuje hacia dentro ambos lados de la guantera para liberar los topes que sujetan la guantera.

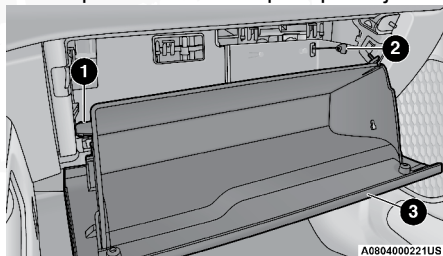

Guantera

- 1 — Topes de la guantera
2 — Correa de tensión de la guantera
3 — Puerta de guantera

4. Desenganche la puerta de la guantera de sus bisagras abriendo la guantera más allá de los topes y jalándola hacia usted.
5. Retire la tapa del filtro empujando las lengüetas en cada extremo de la cubierta del filtro.

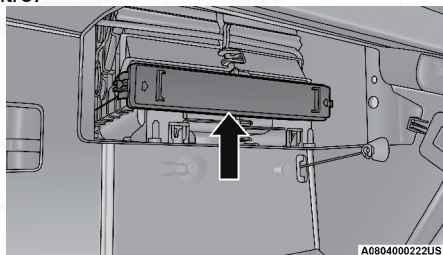

Cubierta del filtro

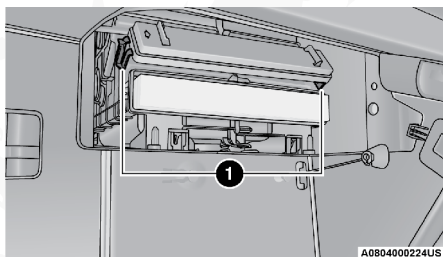

Retiro de la cubierta del filtro

1. Lengüetas

6. Retire la cabina de la guantera, jalando de forma recta hacia afuera.

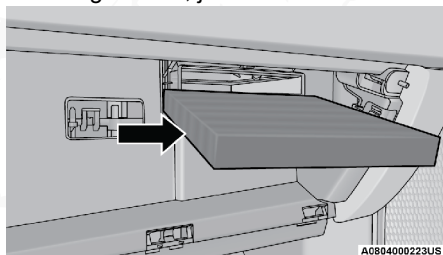

Cabina del filtro de aire

7. Instale el filtro de aire de la cabina con la flecha del filtro apuntando hacia el piso. Al instalar la cubierta del filtro, presione en cada extremo hasta que escuche un clic audible.

¡PRECAUCIÓN!

El filtro de aire de la cabina se identifica con una flecha para indicar la dirección del flujo de aire a través del filtro. Si no instala correctamente el filtro, será necesario reemplazarlo con más frecuencia.

8. Vuelva a instalar la guantera en las bisagras.
9. Jale de la correa de tensión hacia afuera y vuelva a instalar la guantera más allá de los topes presionando hacia adentro a ambos lados de la guantera.

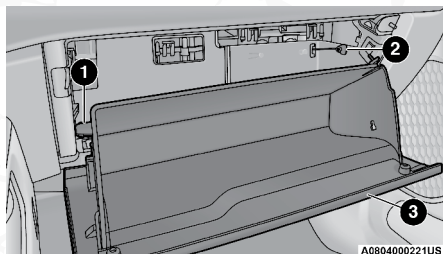

Lado derecho de la guantera

- 1 — Topes de la guantera 3 — Puerta de la guantera
2 — Correa de tensión

NOTA: Asegúrese de que las bisagras de la puerta del compartimento de guantes y los topes de la guantera están completamente acoplados.

10. Vuelva a colocar la correa de sujeción del compartimento para guantes insertando el gancho de sujeción en la guantera y deslizando el sujetador de la cara de la puerta de la guantera.

Inspección de la banda de motor

¡ADVERTENCIA!

- No intente inspeccionar la banda de motor con el vehículo encendido.
- Cuando trabaje cerca del ventilador del radiador, desconecte el cable del motor del ventilador. El ventilador se controla a través de la temperatura y puede encenderse en cualquier momento sin importar la posición del interruptor. Usted puede salir lastimado por las aspas del ventilador.
- Puede lesionarse seriamente si trabaja en o al rededor del motor del vehículo. Sólo realice trabajo o servicio del cual usted tenga conocimiento y el equipo necesario. Si usted tiene una duda acerca de su habilidad para realizar un arreglo, lleve su vehículo a un mecánico con experiencia.

Cuando inspeccione bandas de motor, se considera normal la existencia de pequeñas grietas que corren de costilla a costilla en la superficie de la banda. No son motivo para cambiar la banda. Sin embargo, grietas que corren a lo largo de la banda y costillas (no cruzadas), no son normales. Cualquier banda con grietas a lo largo de las costillas, deben ser reemplazadas. También reemplace la banda si presenta desgaste excesivo, cuerdas raídas o pérdida excesiva de elasticidad.

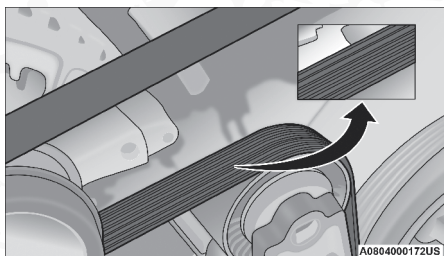

Banda de motor (accesorios)

Condiciones que requerirían reemplazo de banda:

- Desprendimiento de costillas (una o más costillas se separan del cuerpo de la banda)
- Desgaste de banda o costillas
- Agrietamiento longitudinal entre las costillas (grietas entre costillas)
- Deslizamientos de banda
- Salto de banda (la banda no mantiene la posición correcta en poleas)
- Banda rota (nota: identifique y corrija el problema antes de instalar una banda nueva)
- Ruido (rechinidos o chillidos son escuchados o sentidos durante la operación de la banda)



NOTA: Identifique y corrija el problema antes de cambiar la banda.

NOTA: Si su vehículo está equipado con sistema Stop/Start, la banda debe ser cambiada por otra de equipo original Mopar.

Algunas condiciones pueden ser causa de un componente descompuesto como una polea de la banda. Las poleas deben ser inspeccionadas cuidadosamente en busca de daños y que mantengan la alineación correcta.

El cambio de banda en algunos modelos requiere del uso de herramientas especiales, le recomendamos que lleve a servicio el vehículo a un distribuidor autorizado.

Lubricación de la carrocería

Los seguros y todos los puntos de giro de la carrocería, incluyendo elementos tales como las correderas del asiento, los puntos de giro de los seguros de la puerta y los rodillos, cajuela, compuerta trasera, puertas deslizantes y cierres del toldo, deben lubricarse periódicamente con una grasa a base de litio como la Mopar® Spray White Lube para garantizar un funcionamiento silencioso y sencillo, además de protegerlos en contra del desgaste y la oxidación. Antes de la aplicación de cualquier lubricante, las partes involucradas deben limpiarse con un paño para retirar el polvo y gránulos. Después de la lubricación se debe retirar el exceso de grasa. Se deberá poner especial atención en los componentes de aseguramiento del cofre, para garantizar el funcionamiento correcto. Si realizan otros servicios debajo del cofre, deberán lubricarse y limpiarse el pestillo del cofre, el mecanismo de liberación y la traba de seguridad.

Los cilindros de cerradura externos deben lubricarse dos veces al año, preferentemente en el otoño y la primavera. Aplique una pequeña cantidad de lubricante de alta calidad, como el lubricante de cilindros de cerradura Mopar®, directamente al cilindro de la cerradura.

Hojas del limpiaparabrisas

Los bordes de hule de las hojas de los limpiadores y el parabrisas deben limpiarse periódicamente con una esponja o tela suave y un limpiador no abrasivo. Esto retirará las acumulaciones de sal o la película de suciedad del camino.

El funcionamiento de los limpiadores sobre el vidrio seco durante períodos prolongados puede producir el deterioro de las hojas del limpiador. Siempre use el líquido del lavador cuando use los limpiadores para eliminar la sal o la mugre de un parabrisas seco.

Evite utilizar las hojas de los limpiadores para retirar el congelamiento o el hielo del parabrisas. Evite que el hule de la hoja tenga contacto con productos a base de petróleo como aceite, gasolina, etc.

NOTA: La expectativa de vida de uso de las hojas, varía dependiendo del área geográfica o de la frecuencia de uso. Podrían tener un desempeño bajo, presentar líneas al limpiar. Si esto ocurre limpie las hojas o reemplácelas.



1 — Pluma limpiadora

3 — Retenedor de gancho J

2 — Brazo limpiador con gancho J

3. Con la pluma limpiadora desasegurada, retírela del brazo.
4. Con cuidado, deslice el brazo limpiador al parabrisas.

Instalar los limpiadores delanteros

1. Levante el brazo del limpiador hasta que se encuentre en posición vertical.
2. Coloque la pluma cerca del gancho en el extremo del brazo limpiador.
3. Deslice la pluma hacia arriba y dentro del gancho en el brazo del limpiador y gire la pluma hasta que se enganche al brazo del limpiador. Presione la pestaña de liberación y asegúrela en su posición de bloqueo. Un aseguramiento correcto se acompañará de un sonido de "clic".
4. Baje lentamente el brazo limpiador hacia el cristal.

Sistema de escape

La mejor protección contra la entrada de monóxido de carbono al vehículo es un sistema de escape del motor con el debido mantenimiento.

Si nota un cambio en el sonido del sistema de escape, o si detecta vapores del escape en el interior del vehículo, o si la parte inferior o posterior del vehículo está dañada, haga que un técnico competente inspeccione todo el sistema de escape y las áreas de la carrocería adyacentes para ver si hay partes rotas, dañadas, deterioradas o mal colocadas. Las juntas abiertas o las conexiones flojas pueden permitir que los humos de escape entren al compartimiento de los pasajeros. Además de lo anterior, inspeccione el sistema de escape cada vez que el vehículo se levante para lubricación o cambio de aceite. Efectúe los reemplazos que se requieran.

¡ADVERTENCIA!

- Los gases de escape pueden causar lesiones o la muerte. Contienen monóxido de carbono (CO), que es incoloro e inodoro. Respirarlo puede hacerle perder conciencia y eventualmente envenenarle. Para evitar respirar CO, consulte Gas de escape en la sección de Consejos de seguridad de este manual.
- Un sistema de escape caliente puede iniciar un incendio si usted se estaciona sobre materiales que puedan quemarse. Dichos materiales pueden ser césped u hojas que hagan contacto con el sistema de escape. No se estacione o maniobre su vehículo en áreas en las que el sistema de escape pueda tener contacto con cualquier objeto que pueda quemarse.



¡PRECAUCIÓN!

- El convertidor catalítico requiere el uso de combustible sin plomo solamente. La gasolina con plomo destruirá la efectividad del catalizador como un dispositivo de control de emisiones y puede reducir considerablemente el desempeño del motor y ocasionar daños graves al motor.
- Se pueden ocasionar daños al convertidor catalítico si no mantiene su vehículo en las correctas condiciones de funcionamiento. En el caso de un mal funcionamiento del motor, que particularmente involucre una falla de encendido u otra aparente pérdida de desempeño, lleve de inmediato su vehículo a servicio. El funcionamiento constante de su vehículo cuando tiene una falla severa puede ocasionar sobrecalentamiento al convertidor catalítico y producir daños al convertidor y al vehículo.

Bajo condiciones de funcionamiento normal, el convertidor catalítico no requiere mantenimiento. Sin embargo, es importante mantener el motor correctamente afinado para asegurar el correcto funcionamiento del catalizador y evitar un posible daño del mismo.

NOTA: Alterar intencionalmente los sistemas de control de emisiones es motivo de sanciones civiles que se imputarán en su contra.

En condiciones inusuales que involucren problemas serios del motor, un olor a quemado podría indicar un sobrecalentamiento severo y anormal del convertidor catalítico. Si esto ocurre, pare el vehículo, apague el motor y déjelo enfriar. Se deberá realizar, de inmediato, una afinación de acuerdo a las especificaciones del fabricante.

Para minimizar la posibilidad de daños al convertidor catalítico:

- No apague el motor o interrumpa la ignición cuando la transmisión esté en velocidad y el vehículo esté en movimiento.
- No intente arrancar el motor empujando o arrastrando el vehículo.
- No deje funcionando el motor en marcha mínima con algún cable de bujía desconectado o retirado, como cuando se hacen pruebas de diagnóstico, durante periodos prolongados en condiciones de funcionamiento; en marcha mínima muy disparejos o de mal funcionamiento.

Sistema de enfriamiento**¡ADVERTENCIA!**

- Mantenga las manos, herramientas, ropa y joyería lejos del ventilador del radiador cuando se levante el cofre. El ventilador enciende automáticamente y podría activarse en cualquier momento, esté o no esté el motor caliente.



¡ADVERTENCIA!

- Usted u otras personas pueden sufrir quemaduras severas provocadas por el refrigerante (anticongelante) caliente del motor o por el vapor del radiador. Si ve o escucha vapor proveniente de la parte inferior del cofre, no lo abra hasta que el radiador se haya enfriado. Nunca intente quitar el tapón de presión del sistema de enfriamiento si el radiador o la botella del refrigerante están calientes.
- Cuando trabaje cerca del ventilador del radiador, desconecte el ventilador o cambie el interruptor de ignición a la posición de apagado. La operación del ventilador es controlada a partir de la temperatura y puede activarse en cualquier momento mientras el interruptor de ignición se encuentre en la posición de encendido.

Verificación del refrigerante

Revise la protección de refrigerante (anticongelante) del motor cada 12 meses (antes de la llegada de climas extremadamente fríos, si así procede). Si el refrigerante tiene una apariencia de suciedad u oxidación, el sistema se debe drenar, lavar y volver a llenar con anticongelante nuevo. Revise el frente del condensador del aire acondicionado en busca de cualquier acumulación de insectos, hojas, etc. Si está sucio, límpielo rociando agua con una manguera de jardín dirigiendo el flujo de agua vertical hacia abajo por el condensador.

Verifique si el tubo del depósito del refrigerante se ha cristalizado, tiene grietas, peladuras, cortes y si está bien apretado a la botella y al radiador. Inspeccione todo el sistema en busca de fugas.

NO quite el tapón de presión del refrigerante cuando el sistema de enfriamiento esté caliente.

Sistema de enfriamiento – Drenado, lavado y rellenado

NOTA: Algunos vehículos requieren de herramienta especial para agregar el refrigerante. Si existe falla al llenar adecuadamente podría generar un daño interno al motor. Si se necesita agregar refrigerante contacte a un distribuidor autorizado.

Si el refrigerante del motor (anticongelante) está sucio y contiene gran cantidad de sedimentos visibles, limpie y vuelva a llenar con anticongelante OAT que cumple con los requerimientos y estándares MS.90032 de Stellantis. Para mayores detalles consulte su programa de mantenimiento, dentro de la póliza de su vehículo.

Selección del refrigerante

Use solamente el refrigerante recomendado por el fabricante. Consulte "Líquidos, lubricantes y partes genuinas" en esta sección para el tipo correcto de líquido.



NOTA:

- Si se mezclan refrigerantes distintos a los refrigerantes de motor OAT (Tecnología de Aditivo Orgánico) especificados, se puede dañar el motor y disminuir la protección contra la corrosión. Si se introduce un refrigerante que no sea OAT al sistema de enfriamiento en un caso de emergencia, se deberá sustituir con el refrigerante especificado tan pronto como sea posible. El refrigerante OAT es diferente y no debe de ser mezclado con el refrigerante HOAT (Tecnología de Aditivo Híbrido Orgánico). Si por alguna emergencia se tiene que agregar un refrigerante que no es OAT (conforme a MS.90032), deberá reemplazarlo cuanto antes con el indicado.
- No use sólo agua o productos refrigerantes de motor a base de alcohol (anticongelantes). No utilice inhibidores de oxidación o productos antioxidantes adicionales, porque podrían no ser compatibles con el refrigerante de motor del radiador y tapar el radiador.
- Este vehículo no se ha diseñado para usar con productos basados en propilenglicol. No se recomienda el uso de refrigerantes basados en propilenglicol.
- Algunos vehículos requieren de herramienta especial para agregar el refrigerante. Si existe falla al llenar adecuadamente podría generar un daño interno al motor. Si se necesita agregar refrigerante contacte a un distribuidor autorizado.

Para agregar refrigerante

Su vehículo ha sido construido con un refrigerante de motor (anticongelante) mejorado (refrigerante OAT de acuerdo a la especificación MS.90032) que permite ampliar los intervalos de mantenimiento. Este refrigerante se puede utilizar hasta por 10 años ó 240,000 kms (150,000 millas) antes de tener que cambiarlo. Para evitar que este período ampliado de mantenimiento se vea reducido, es importante que usted utilice el mismo refrigerante (refrigerante OAT de acuerdo a la especificación de estándares de materiales de Stellantis MS.90032) durante toda la vida de su vehículo.

Por favor revise estas recomendaciones para utilizar refrigerante para motor (anticongelante) con tecnología de aditivo orgánico (OAT) que cumpla con la especificación de estándares de materiales de Stellantis MS.90032.

Cuando agregue refrigerante para motor (anticongelante):

- Recomendamos el uso del anticongelante / refrigerante MOPAR®, fórmula OAT (Tecnología de aditivo orgánico) para 10 años / 240,000 kms (150,000 millas) que cumpla con la especificación de estándares de materiales de Stellantis MS.90032.
- Mezcle una solución mínima del 50% de refrigerante para motor OAT que cumpla con la especificación MS.90032 y agua destilada. Utilice concentraciones más altas (sin sobrepasar el 70%) si se prevén temperaturas por debajo de -37°C (-34°F).
- Use solamente agua de alta pureza como la destilada o desionizada cuando mezcle la solución de agua con refrigerante del motor. El uso de agua de menor calidad reducirá la cantidad de protección contra la corrosión en el sistema de enfriamiento del motor.



NOTA:

- Es responsabilidad del propietario mantener el nivel adecuado de protección contra la congelación de acuerdo con las temperaturas que se producen en el área donde se opera el vehículo.
- Algunos vehículos requieren de herramientas especiales para agregar líquido anticongelante correctamente. No llenar correctamente estos sistemas puede llevar a daño interno severo del motor. Si requiere de agregar anticongelante a su sistema, contacte a su distribuidor autorizado.
- La mezcla de distintos tipos de refrigerante de motor (anticongelante) no es recomendada y puede causar daños al sistema de enfriamiento. Si mezcla refrigerantes HOAT y OAT en una emergencia haga que su distribuidor autorizado drene, lave y reemplace con refrigerante OAT (de acuerdo al MS.90032) tan pronto como sea posible

Tapón de presión del sistema de enfriamiento

El tapón debe estar bien apretado para evitar pérdidas de refrigerante y para asegurar que el refrigerante regresará al radiador desde el depósito.

Se debe inspeccionar y limpiar el tapón si existe alguna acumulación de material extraño en las superficies de sellado.

¡ADVERTENCIA!

- Las palabras de advertencia "DO NOT OPEN HOT" (no abrir, caliente) en el tapón de presión son una precaución de seguridad. Nunca agregue refrigerante cuando el motor esté sobrecalentado. No afloje ni quite el tapón para enfriar un motor sobrecalentado. El calor causa que la presión se acumule en el sistema de enfriamiento. Para evitar quemaduras o lesiones, no quite el tapón de presión mientras el sistema está caliente o bajo presión.
- No utilice un tapón de presión distinto al especificado para su vehículo. Usted puede sufrir lesiones y se puede dañar el motor.

Desecho del refrigerante usado

El refrigerante de motor a base de etilenglicol es una sustancia regulada que requiere el desecho adecuado. Verifique con las autoridades de su localidad para determinar cuál es la reglamentación para eliminar desechos en su comunidad. Para evitar la ingestión por animales o niños, no almacene refrigerante de motor con base de etilenglicol en recipientes abiertos ni permita que quede encharcado en el suelo. Si un menor lo ha ingerido, consulte de inmediato a su médico. Limpie cualquier derrame en el suelo inmediatamente.

Nivel del refrigerante motor 3.6L

La botella de refrigerante está provista con un método visual rápido para determinar el nivel entre "MIN" y "MAX" cuando el motor está frío.

El radiador por lo general se conserva completamente lleno, así que no es necesario quitarle el tapón a menos que se esté revisando el punto de congelamiento del refrigerante o se esté cambiando el refrigerante.



Tenga al tanto a su proveedor de servicio de este respecto. Siempre y cuando la temperatura de funcionamiento del motor sea satisfactoria, la botella de refrigerante debe revisarse una vez al mes. Si es necesario agregar refrigerante para conservar el nivel correcto se deberá agregar en la botella de refrigerante. No llene de más.

Nivel del refrigerante motor 5.7L

Con el motor apagado y frío, el nivel del refrigerante en el depósito de refrigerante debe estar entre los rangos indicados de ADD y SAFE.

Para verificar el nivel:

1. Abra el depósito del refrigerante
2. Levante y retire el verificador del depósito.

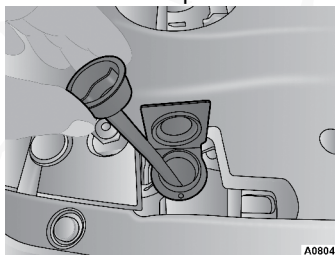

Verificador del depósito del anticongelante

3. Verifique el nivel del anticongelante en el depósito.

El radiador normalmente permanece completamente lleno, por eso no es necesario quitar la tapa del radiador a menos de que tenga que verificar el nivel del anticongelante o reemplazarlo. Si la temperatura del motor es satisfactoria, la botella del anticongelante, deberá ser verificado una vez por mes.

Si es necesario agregar refrigerante para conservar el nivel correcto, éste deberá ser vertido en la botella. No llene de más.

Notas del sistema de enfriamiento

NOTA: Cuando el vehículo se detiene después de recorrer algunos kilómetros (o algunas millas), puede ser que observe vapor proveniente del frente del compartimiento del motor. Esto es normalmente resultado de la humedad de la lluvia, de la nieve o de alta humedad acumulada en el radiador, que se evapora cuando se abre el termostato para permitir que entre refrigerante al radiador.

Si después de examinar el compartimiento del motor no hay evidencia de fugas en el radiador o las mangueras, podrá conducir su vehículo sin mayor problema. El vapor desaparecerá rápidamente.

- No llene excesivamente el depósito de refrigerante.
- Verifique el punto de congelamiento del refrigerante en el radiador y en el depósito del refrigerante. Si necesita agregarse refrigerante, el contenido del depósito del refrigerante también se debe proteger contra el congelamiento.



- Si es necesario añadir refrigerante con frecuencia, o si el nivel del depósito de refrigerante no baja cuando se enfría el motor, se deberá hacer una prueba de presión al sistema de enfriamiento para detectar si hay fugas.
- Mantenga el refrigerante a una concentración mínima de 50% de refrigerante OAT (de acuerdo a la especificación MS.90032) y agua destilada para proteger adecuadamente contra corrosión al motor, el cual contiene componentes de aluminio.
- Cerciórese de que las mangueras de sobre flujo del radiador y del depósito de refrigerante no estén comprimidas u obstruidas.
- Conserve limpio el frente del radiador. Si su vehículo está equipado con aire acondicionado, conserve también limpio el frente del condensador.
- No cambie el termostato para el funcionamiento en verano o invierno. En caso de ser necesario el reemplazo, instale solamente el termostato del tipo correcto. Otros diseños pueden producir rendimientos poco satisfactorios del refrigerante, deficiente rendimiento de combustible y aumento de emisiones.

Sistema de frenos

Para asegurarse del buen desempeño del sistema de frenos, se deben inspeccionar periódicamente todos los componentes del sistema de frenos. Los intervalos de servicio sugeridos se encuentran en la póliza de garantía.

¡ADVERTENCIA!

Conducir con el pie en el freno puede provocar una falla de los frenos y posiblemente un accidente. Conducir con el pie apoyado en el pedal del freno puede provocar temperaturas del freno anormalmente altas, desgaste excesivo de las balatas y posibles daños a los frenos. No tendrá toda la capacidad de frenado en caso de una emergencia.

Revisión del nivel del líquido de frenos

Se debe revisar el nivel de líquido en el cilindro maestro cuando se realicen servicios debajo del cofre, o de inmediato si la luz de advertencia del sistema de frenos indica la falla del sistema.

Si es necesario, agregue líquido de frenos para ponerlo a nivel entre las marcas en el lado exterior del depósito maestro. Asegúrese de limpiar el área superior del depósito maestro antes de abrir la tapa.

Con los frenos de disco, puede esperarse que el nivel del líquido baje a medida que se desgastan las balatas. Sin embargo, una caída inesperada del nivel del líquido puede ser provocada por una fuga, por lo cual debe realizarse una revisión en el sistema.

Use solamente el líquido de frenos recomendado por el fabricante.



Consulte "Líquidos, lubricantes y partes genuinas" en esta sección para el tipo correcto de líquido.

¡ADVERTENCIA!

- Para evitar la contaminación por mezclarse con materias extrañas, use sólo líquido para frenos nuevo o fluido que ha estado contenido en un recipiente muy apretado. Mantenga la tapa del recipiente de líquido de frenos del cilindro maestro asegurado todo el tiempo. Fluido de frenos en un recipiente abierto absorbe humedad del aire un punto bajo de ebullición. Esto puede causar la ebullición inesperada durante frenados bruscos o prolongados, resultando en una falla súbita. Esta falla puede resultar en un accidente.
- No permita que fluidos a base de petróleo contaminen el sistema el fluido de frenos. Los sellos de los frenos pueden dañarse, causando una falla parcial o completa de los frenos. Esto puede causar un accidente.
- Sobrellenar el depósito del líquido del freno puede resultar en derrames de líquido sobre partes calientes del motor y que el líquido se incendie.
- El uso de un líquido de frenos que pueda tener un punto inicial de ebullición bajo o no corresponda a la especificación, puede producir una falla súbita de los frenos durante un frenado fuerte prolongado. Podría sufrir un accidente.

Transmisión automática

Aditivos especiales

El fabricante recomienda ampliamente que no se utilice ningún tipo de aditivo especial en la transmisión. El líquido para transmisión automática (ATF) es un producto de ingeniería y su desempeño se podría afectar por aditivos complementarios. Por lo tanto, no agregue ningún aditivo líquido a la transmisión. La única excepción a esta política es el uso de tintes especiales para ayudar en la detección de fugas de líquido. Además, evite el uso de selladores para la transmisión, ya que éstos pueden afectar adversamente los sellos.

¡PRECAUCIÓN!

No use lavadores químicos en su transmisión ya que las sustancias químicas pueden dañar los componentes de su transmisión. Dichos daños no están cubiertos por la Garantía.

Comprobación del nivel de líquido

El nivel de líquido esta preestablecido desde fábrica y no requiere ningún ajuste bajo condiciones normales de operación. No se requiere la inspección regular del nivel del líquido.

Por ello no hay varilla medidora. Su distribuidor autorizado puede revisar los niveles de transmisión utilizando herramientas especiales de inspección.



¡PRECAUCIÓN!

Si se produce una fuga de líquido de la transmisión, visite a su distribuidor autorizado de inmediato. Daños serios en la transmisión pueden ocurrir. Su distribuidor autorizado tiene las herramientas apropiadas para ajustar el nivel de líquido con precisión.

Cambios de filtro y líquido

Bajo condiciones normales de operación, el líquido de la transmisión instalado de fábrica proporcionará una lubricación satisfactoria durante toda la vida del vehículo.

Cambios de rutina de filtro y líquido de la transmisión no son necesarios. Sin embargo, el cambio de filtro y líquido de la transmisión son necesarios si la transmisión es desensamblada por alguna razón.

Selección del lubricante

Es importante utilizar el lubricante adecuado en la transmisión para garantizar su desempeño óptimo. Use solamente el líquido para transmisión recomendado por el fabricante. Consulte "Líquidos, lubricantes y partes genuinas" en esta sección para el tipo correcto de líquido. Es importante que el líquido de la transmisión se conserve en el nivel prescrito utilizando el líquido recomendado.

¡PRECAUCIÓN!

Utilizar un líquido de transmisión diferente al recomendado por el fabricante podría causar el deterioro en la calidad de cambios de la transmisión o vibración del convertidor de torsión. El uso de un líquido para la transmisión diferente al recomendado por el fabricante provocará cambios más frecuentes de líquido y filtro. Consulte "Líquidos, lubricantes y partes genuinas" en esta sección para el tipo correcto de líquido.

Nivel de líquido de eje trasero y delantero 4x4

Para el servicio normal, no se requieren controles periódicos del nivel del fluido. Cuando el vehículo es reparado por otras razones, las superficies exteriores del conjunto del eje deben ser inspeccionadas.

Si se sospecha que hay fugas de aceite en el engranaje, inspeccione el nivel del fluido. Consulte "Fluidos y lubricantes" en "Especificaciones técnicas" para obtener más información. Esta inspección debe hacerse con el vehículo en una posición nivelada.

Esta inspección debe realizarse con el vehículo en la posición nivelada el nivel del líquido debe ser uniforme con respecto al fondo del orificio de llenado para los ejes delanteros y para ejes traseros. El nivel del líquido debe estar entre 6.4 mm (1/4 de pulgada) por debajo del orificio de llenado de los ejes.



Drenado y reabastecimiento

Revise la póliza de garantía para verificar intervalos de mantenimiento adecuados.

Selección del lubricante

Consulte "Líquidos, lubricantes y partes originales" en esta sección para el tipo correcto de líquido.

NOTA: Si hay presencia de agua en el lubricante provocara corrosión y una posible falla en los componentes del diferencial. La operación del vehículo sobre agua, como se espera encontrar en algunos caminos fuera de pista, requerirá que se drene y rellene el lubricante de los ejes para evitar daños.

Diferenciales de deslizamiento limitado

Los ejes traseros equipados con un diferencial de deslizamiento limitado requieren que se agreguen 148 ml (5 oz) de aditivo de deslizamiento limitado Mopar® o equivalente al lubricante que se esté utilizando. Vea la sección de "Fluidos, Lubricantes y Partes originales" de esta sección para más información. Se debe de agregar el aditivo de deslizamiento limitado Mopar® al lubricante cada vez que este sea reemplazado.

NOTA: Al rellenar un eje con un diferencial de deslizamiento limitado (requiere un aditivo de deslizamiento limitado), se debe añadir el aditivo de deslizamiento limitado antes de añadir el lubricante de engranaje para asegurar un relleno adecuado.

Caja de transferencia

Revisión del nivel del líquido

Este nivel del líquido debe revisarse retirando el tapón del tubo de llenado. El nivel del líquido debe encontrarse en el borde inferior del orificio del tapón del tubo de llenado, con el vehículo en posición nivelada.

Drenado y reabastecimiento

Revise la póliza de garantía para verificar intervalos de mantenimiento adecuados.

Selección del lubricante

Consulte "Líquidos, lubricantes y partes originales" en esta sección para el tipo correcto de líquido.



FUSIBLES

Información general

¡ADVERTENCIA!

- Cuando cambie un fusible fundido, use siempre un fusible de repuesto adecuado con el mismo amperaje que el fusible original. Nunca reemplace un fusible con otro fusible con un amperaje mayor. Nunca reemplace un fusible fundido con cables metálicos o cualquier otro material. Si no se siguen estas advertencias, podrían producirse lesiones graves o la muerte. No utilizar los fusibles adecuados podría ocasionar lesiones personales, incendios y/o daños a la propiedad.
- Antes de reemplazar un fusible, asegúrese de que la ignición esté apagada y que todos los demás servicios estén apagados y/o fuera de servicio.
- Si el fusible reemplazado se funde de nuevo, contacte a un distribuidor autorizado.
- Si se daña un fusible de protección general contra sobrecargas en los sistemas de seguridad (sistema de bolsas de aire, sistema de frenos), sistema de energía de la unidad (sistema del motor, sistema de la transmisión) o del sistema de la dirección, contacte a un distribuidor autorizado.

¡PRECAUCIÓN!

Si es necesario lavar el compartimiento del motor, asegúrese de no dirigir agua directamente a la caja de fusibles y motores de los limpiaparabrisas.

Los fusibles protegen a los sistemas eléctricos ante corrientes excesivas.

Cuando un dispositivo no funciona, debe revisar si el fusible correspondiente no se encuentra roto/fundido.

También tenga en cuenta que utilizar las tomas de corriente por periodos extendidos de tiempo con el motor apagado pueden provocar la descarga de la batería.

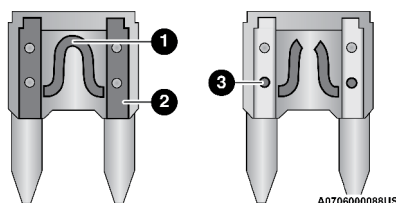

Fusible

- 1 — Elemento del fusible
- 2 — Fusible con un elemento funcional/en buen estado
- 3 — Fusible con un elemento no funcional/en mal estado

Centro de distribución de energía externo

El centro de distribución de energía se localiza en el compartimiento del motor cerca de la batería. Este centro contiene fusibles de cartucho, mini-fusibles, micro-fusibles, disruptores y relevadores. Hay una etiqueta impresa en la parte interior de la cubierta que identifica a cada cavidad con número que corresponde a la siguiente tabla.

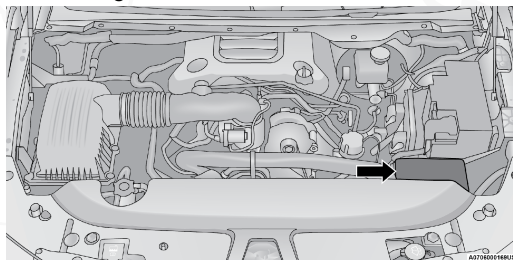

Centro de distribución de energía (fusibles)

Cavidad	Fusible tipo cartucho	Micro fusible	Descripción
* (si así está equipado)			
F01	-	25 Amp (transparente)	Motor de la bomba de combustible
F02	-	-	Repuesto
F03	-	5 Amp (cáfe claro)	MGU*
F04	-	-	Repuesto
F05	-	-	Repuesto
F06	-	10 Amp (Rojo)	Salida para conexión PDC*
F07	-	-	Repuesto
F08	20 Amp Azul	-	Lámpara de reversa del remolque
F09	-	20 Amp Amarillo	Lámpara del stop del remolque/Lámpara de giro izquierda
F10	-	20 Amp Amarillo	Lámpara del stop del remolque/Lámpara de giro derecha
F11	-	15 Amp Azul	ID/Luces de gálibo (si así está equipado)
F12	20 Amp Azul	-	Lámpara de estacionamiento del remolque
F13	-	-	Repuesto
F14	-	10 Amp Rojo	Embrague AC
F15	-	5 Amp cáfe claro	Sensor de batería inteligente (IBS)
F16	-	-	Repuesto
F17	-	20 Amp Amarillo	Suspensión de aire
F18	-	15 Amp Azul	AGS/Eje trasero válvula de enfriamiento/ aerodinámica activa*
F19	-	-	Repuesto



Cavidad	Fusible tipo cartucho	Micro fusible	Descripción
* (si así está equipado)			
F20	-	20 Amp Amarillo	Pedales Ajustables*
F21	30 Amp Rosa	-	Estribo lateral eléctrico*
F22	50 Amp Rojo	-	Módulo de aire*
F23	-	-	Repuesto
F24	-	20 Amp Amarillo	TCM SBW
F25	40 Amp Verde	-	Módulo CBC4 / Luces exteriores 2
F26	50 Amp Rojo	-	Módulo ESP
F27	30 Amp Rosa	-	Limpiaparabrisas
F28	-	10 Amp Rojo	PCM / ECM
F29	40 Amp Verde	-	Módulo ESP
F30	-	-	Repuesto
F31	-	-	Repuesto
F32	20 Amp Azul	-	ECM / PCM
F33	30 Amp Rosa	-	Bomba de vacío del freno
F34	-	-	Repuesto
F35	-	10 Amp Rojo	PCM / ECM / Despertador del Paquete de unidad de potencia (PPU) unidad de motor generador (MGU)* / EPS / ESP
F36	-	-	Repuesto
F37	-	5 Amp Café claro	Salida R/S a iPDC
F38	-	10 Amp Rojo	DTCM / Active ACT CL TEMP VLV
F39	-	15 Amp Azul	Módulo ATMM
F40	40 Amp Verde	-	Arrancador
F41	-	10 Amp Rojo	Calentadores IRCAM
F42	20 Amp Azul	-	Interruptor auxiliar #5*
F43	-	20 Amp Amarillo	Bomba del enfriador MGU* / ADCM*
F44	-	10 Amp Rojo	Cámara de remolque*
F45	-	10 Amp Rojo	ADCM*
F46	30 Amp Rosa	-	Calefacción de combustible*
F47	30 Amp Rosa	-	Desempañador trasero
F48	-	-	Repuesto
F49	30 Amp Rosa	-	Control de calefacción*
F50	20 Amp Azul	-	Interruptor auxiliar #6*
F51	25 Amp Blanco	-	Motor de la bomba de combustible #1*
F52	-	-	Repuesto
F53	-	10 Amp Rojo	Bomba de purgado/suministro*
F54	-	15 Amp Azul	PCM*
		10 Amp Rojo	Válvula antievaaporación*



Cavidad	Fusible tipo cartucho	Micro fusible	Descripción
* (si así está equipado)			
F55	-	15 Amp Azul	Repuesto
F56	-	-	Repuesto
F57	-	20 Amp Amarillo	Claxon
F58	25 Amp Blanco	-	Motor de la bomba de combustible #2*
F59	-	25 Amp Transparente	Módulo de conector de bujías/Inyectores/Bobina de ignición*
F60	-	20 Amp Amarillo	Válvula ATC funcionamiento corto/ECM/PCM
F61	-	15 Amp azul	Lampara HID LT
F62	60 Amp Azul	-	Conector de bujía*
	40 Amp Verde		Bomba LTR del refrigerante*
F63	20 Amp Azul claro	-	Sensor NOx*
F64	-	10 Amp Rojo	Sensor PM*

¡PRECAUCIÓN!

- Cuando coloque la cubierta del centro de fusibles, es importante asegurarse que ésta quede correctamente posicionada y completamente asegurada. El no hacerlo, podría encontrar agua a la caja de fusibles y provocar una falla al sistema eléctrico.
- Cuando cambie un fusible fundido, use siempre un fusible de repuesto adecuado con el mismo amperaje que el fusible original. Nunca reemplace un fusible con otro fusible con un amperaje mayor. Nunca reemplace un fusible fundido con cables metálicos o cualquier otro material. Si no se siguen estas advertencias, podrían producirse lesiones graves o la muerte. No utilizar los fusibles adecuados podría ocasionar lesiones personales, incendios y/o daños a la propiedad.

Centro de distribución de energía interno

El centro de fusibles interiores se encuentra en el compartimiento de pasajeros del lado del conductor, debajo del tablero de instrumentos. Este centro contiene, fusibles, relevadores, microfusibles y circuitos.



Hay una descripción con número de cada fusible y componente estampado en la tapa, la información corresponde a la siguiente tabla.

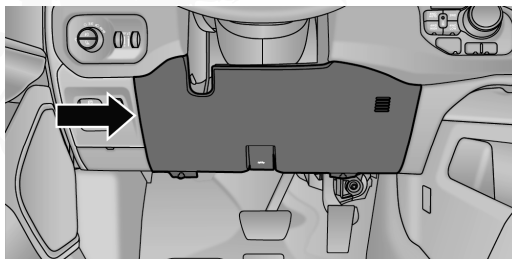

Cubierta de fusibles

1. Siga los siguientes pasos para tener acceso a la parte inferior de la cubierta de fusibles

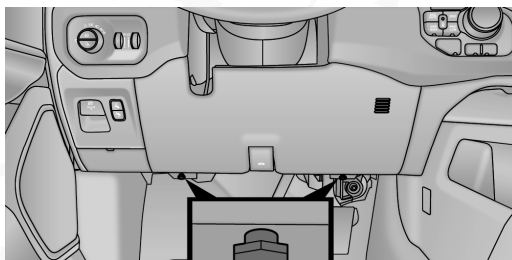

Ubicación de los tornillos de compartimento del fusibles

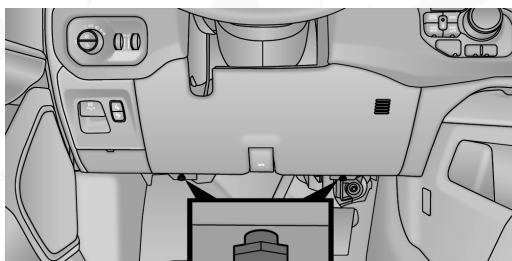

Ubicación de la caja de fusibles interna

Cavidad	Fusible tipo cartucho	Micro fusible	Descripción
* (si así está equipado)			
F01	30 Amp Rosa	-	Receptáculo del remolque
F02	-	-	Repuesto
F03	-	20 Amp (amarillo)	Módulo de la calefacción del asiento delantero (pasajero)
F04	-	-	Repuesto
F05	-	20 Amp Amarillo	Módulo PPU ventilador de enfriamiento*
F06	-	-	Repuesto

Cavidad	Fusible tipo cartucho	Micro fusible	Descripción
* (si así está equipado)			
F07	40 Amp Verde	-	Módulo CBC 3 seguros eléctricos
F08	-	-	Repuesto
F09	-	-	Repuesto
F10	40 Amp Verde	-	Motor del ventilador HVAC
F11	-	5 Amp (cáfe claro)	Salida de bobina de arranque del centro de distribución de energía bajo el cofre (UPDC)
F12	-	25 Amp transparente	Módulo del amplificador de audio / Cancelación activa de ruido
F13	-	20 Amp Amarillo	Módulo de la calefacción del asiento delantero (conductor)
F14	-	15 Amp Azul	Módulo de la calefacción del volante de la dirección
F15 A&B	-	-	Repuesto
F16	-	-	Repuesto
F17	-	20 Amp Amarillo	Luz puntual LT*
F18	30 Amp Rosa	-	Motor de la sombra del toldo solar
F19	-	-	Repuesto
F20	-	20 Amp Amarillo	Módulo de confort de asientos traseros (CRSM) (calefacción trasera derecha)
F21	-	-	Repuesto
F22	-	-	Repuesto
F23	-	-	Repuesto
F24	-	15 Amp Azul	Módulo RF Hub / Módulo de Ignición / Módulo del Clúster CNN
F25	40 Amp Verde	-	Módulo del freno integrado para remolque
F26	-	15 Amp Azul	Módulo del Clúster CBB/Módulo de ciber seguridad
F27	-	5 Amp Cáfe claro	Módulo del Clúster CBB/Módulo SGW
F28	-	10 Amp Rojo	Módulo OCR
F29	-	20 Amp Amarillo	Módulo CRSM (calefacción trasera izquierda)
F30	30 Amp Rosa	-	Módulo DTCM/ Módulo compuerta
F31	30 Amp Rosa	-	Módulo CBC 1 Luz interior 1
F32	-	20 Amp Amarillo	Luz puntual RT*
F33	-	10 Amp Rojo	Consola superior / interruptor 911/interruptor Asistente / Sombra de sol
F34	-	15 Amp Azul	Motor del ventilador de asiento delantero y trasero
F35	-	10 Amp Rojo	Módulo del inversor/ Quemacocos / Toldo solar / Puertos USB sólo de carga



Cavidad	Fusible tipo cartucho	Micro fusible	Descripción
* (si así está equipado)			
F36	40 Amp Verde	-	Módulo CNC 2 Luz exterior 1
F37	-	-	Repuesto
F38	-	-	Repuesto
F39	-	-	Repuesto
F40	20 Amp Azul	-	Luz de techo en vehículo policiaco*
F41 A&B	-	15 Amp Azul	Soporte lumbar y SW de pasajero / Módulo de control de la columna de la dirección / Módulo de control HVAC / Banco de interruptores ICS / Banco de interruptores superior
F42 A&B	-	10 Amp Rojo	Módulo de caja de transferencia TCSM / SBW / Interruptor del freno de estacionamiento electrónico/ Módulo TPM de remolque/ Módulo CAN-C / Asiento ventilado izq. y der.
F43 A&B	-	10 Amp Rojo	Puerto de diagnóstico / USB trasero y delantero
F44	-	20 Amp Amarillo	Radio / DCSD / Módulo de la caja telemática / Módulo de remolque (360)
F45	30 Amp Rosa	-	Módulo de puerta MUX Conductor
F46	30 Amp Rosa	-	Módulo de puerta MUX Pasajero
F47	-	-	Repuesto
F48A	-	10 Amp Rojo	Espejo retrovisor / Interruptor ventana del pasajero / USB trasero / Módulo de superficie de carga inalámbrica
F49	-	15 Amp Azul	Módulo CVPM / Sensor de punto ciego / HDLP Sensor de luces adaptativas delantera AFLS
F50A	-	10 Amp Rojo	Módulo del control de paquete batería
F51 A&B	-	-	Repuesto
F52	20 Amp Azul	-	Alimentación directa de batería*
F53	-	10 Amp Rojo	Control de dirección de remolque en reversa / Perilla de control de dirección del remolque
F54A & F54B	-	20 Amp Amarillo	Toma de corriente del asiento central alimentada por la batería Toma de corriente del asiento central alimentada por el motor
F55	25 Amp Blanco	-	Alimentador*
F56	30 Amp Rosa	-	Módulo de interface de red*
F57	20 Amp Azul	-	Alimentación directa de batería*
F58	20 Amp Azul	-	Alimentación directa de batería*
F60	50 Amp Rojo	-	Módulo del inversor



Cavidad	Fusible tipo cartucho	Micro fusible	Descripción
* (si así está equipado)			
F61	-	-	Repuesto
F62 A&B	-	10 Amp Rojo	ITBM / Módulo de clasificación del ocupante / Módulo I Suspensión de aire / Sensor de temperatura al interior del vehículo / Módulo de cámara infrarroja del radar (IRCM) / Sensor de luz y humedad (HRLS) / Módulo de sistema de estacionamiento electrónico (PTS) / Can-C del módulo TPM del remolque
F63	-	-	Repuesto
F64	-	-	Repuesto
F65	-	10 Amp Rojo	Módulo del ORC
F66	-	10 Amp Rojo	Alimentación de accesorios - Encendido

Relevadores del circuito

Cavidad	Relevador	Descripción
CB1	25 Amp	Interruptor de ventana eléctrica del conductor y ventanas traseras / Interruptor del desempañador trasero
CB2	25 Amp	Interruptor del asiento eléctrico del conductor / Módulo de la memoria de asiento del conductor
CB3	25 Amp	Interruptor del asiento eléctrico del conductor / Módulo de la memoria de asiento del pasajero delantero

REEMPLAZO DE LUCES

Reemplazo de luces, nombre y partes

En caso que se requiera reemplazar una luz, esta sección incluye una descripción del foco y número de parte. Todos los focos interiores tienen su base de latón o cuña de vidrio. Los focos con base de aluminio no están aprobados.

NOTA: Acuda a su distribuidor autorizado para el reemplazo de luces LED.

Luces Interiores

	Tipo de foco
Luces de la consola de toldo	TS 212-9
Luz de toldo	7679
NOTA: Para los interruptores iluminados, consulte a su distribuidor para las instrucciones de reemplazo.	



Luces Exteriores

	Tipo de foco
Luces bajas (reflector de halógeno)	H11LL
Luces altas (reflector de halógeno)	9005LL
Luces bajas (reflector de LED)	LED (Con distribuidor autorizado)
Luces altas (reflector de LED)	LED (Con distribuidor autorizado)
Luz lateral frontal (reflector de halógeno)	7444NA
Luz lateral frontal (LED)	LED (Con distribuidor autorizado)
Marcador lateral frontal (reflector de halógeno)	W5W
Marcador lateral frontal (reflector de LED)	LED (Con distribuidor autorizado)
Luz de niebla frontal (reflector de halógeno)	H11LL
Luz de niebla frontal (reflector de LED)	LED (Con distribuidor autorizado)
Indicador lateral frontal y lateral de espejo (reflector de LED)	LED (Con distribuidor autorizado)
Luz de cola, giro y freno base	7440 / W21WLL
Luz de reversa cola, giro y freno Premium	LED (Con distribuidor autorizado)
Luz de reversa base	7440/W21W
Lámparas de centro montado en lo alto (CHMSL)	921
Luz de carga	921
Lámpara de la placa trasera	LED (Con distribuidor autorizado)
Lámpara de la placa trasera	7440NA/WY21W



Reemplazo de focos exteriores

Versiones base: Luces altas, bajas, luces de estacionamiento y giro frontales (si así está equipado)

Luces bajas

Vea los pasos a continuación:

1. Abra el cofre.
2. Desconecte y aisle la terminal negativa de la batería.
3. Mire bajo del cofre y detrás del faro para encontrar la cubierta de acceso a la luz baja.

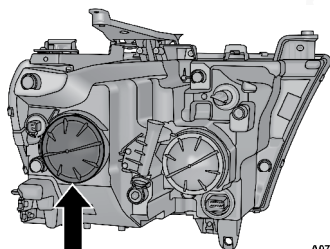

A0705000348US

Cubierta de acceso a luces bajas del lado del pasajero

NOTA: Puede ser necesario retirar/mover el ensamble del filtro de aire del motor para poder acceder a las luces laterales/faros del lado del pasajero.

4. Desacople la cubierta del foco girándola en el sentido contrario a las manecillas del reloj.
5. Desconecte el arnés conector del foco de la luz baja.

¡PRECAUCIÓN!

- No contamine el vidrio del foco tocándolo con sus dedos o permitiendo que entre en contacto con otras superficies aceitosas. Puede acortar la vida del foco.
- Siempre use focos del tamaño y tipo correcto. Un tamaño o tipo incorrecto de foco puede sobrecalentar y causar daño a la lámpara, el bulbo, el conector o el sistema de cableado.

6. Gire el foco a la izquierda 1/4 de vuelta para desasegurar el foco de la lámpara.
7. Jale el foco hacia afuera de su cubierta.
8. Haga el procedimiento de forma inversa para realizar la instalación del nuevo foco.



Luces altas

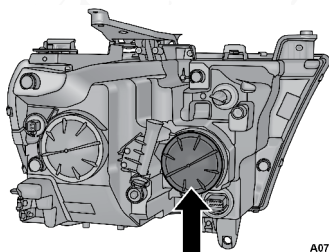

A0705000350US

Cubierta de acceso a luces altas del lado del conductor

Vea los pasos a continuación:

1. Abra el cofre
2. Desconecte y aisle la terminal negativa de la batería.
3. Mire bajo del cofre y detrás del faro para encontrar la cubierta de acceso a la luz alta.

NOTA: Puede ser necesario retirar/mover el ensamble del filtro de aire del motor para poder acceder a las luces laterales/faros del lado del pasajero.

4. Alcance la parte trasera del faro y desacople la cubierta de acceso girándola en el sentido contrario a las manecillas del reloj.
5. Desconecte el arnés conector del foco de la luz alta.

¡PRECAUCIÓN!

- No contamine el vidrio del foco tocándolo con sus dedos o permitiendo que entre en contacto con otras superficies aceitosas. Puede acortar la vida del foco.
- Siempre use focos del tamaño y tipo correcto. Un tamaño o tipo incorrecto de foco puede sobrecalentar y causar daño a la lámpara, el bulbo, el conector o el sistema de cableado.

6. Gire el foco a la izquierda 1/4 para desasegurar el foco de la lámpara.
7. Jale el foco hacia afuera del casco.
8. Haga el procedimiento de forma inversa para realizar la instalación del nuevo foco.

Luces frontales de estacionamiento y de giro

Vea los pasos a continuación:

1. Abra el cofre
2. Desconecte y aisle la terminal negativa de la batería.



3. Mire bajo del cofre y detrás del faro para encontrar la cubierta de acceso de la luz de estacionamiento y de giro.

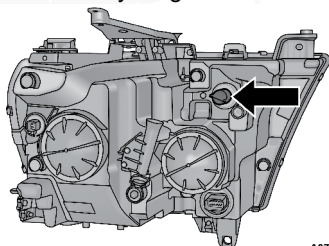

A0705000354US

Enchufe de luz de estacionamiento y giro

4. Alcance la parte trasera del faro y desacople la cubierta de acceso girándola en el sentido contrario a las manecillas del reloj un cuarto de vuelta.
5. Jale el foco hacia afuera del compartimiento.
6. Separe el foco del enchufe sin girarlo.
7. Haga el procedimiento de forma inversa para realizar la instalación del nuevo foco.

Lámpara de posición lateral

Vea los pasos a continuación:

1. Abra el cofre
2. Desconecte y aíse la terminal negativa de la batería.
3. Mire bajo del cofre y detrás del faro para encontrar la cubierta de acceso de la luz de posición lateral.

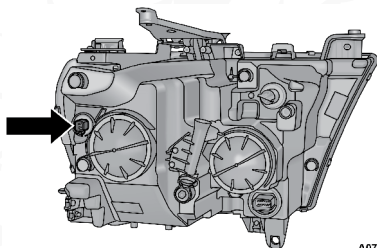

A0705000352US

Acceso a la cubierta

4. Desacople el conector del foco girándola en el sentido contrario a las agujas del reloj 1/4 de vuelta.
5. Jale el foco y el conector afuera de su compartimiento.
6. Separe el foco del enchufe sin girarlo.
7. Haga el procedimiento de forma inversa para realizar la instalación del nuevo foco.

Faros de niebla (si así está equipado)

Por favor acuda a su distribuidor autorizado para realizar el cambio de luces LED y de halógeno.

Halógeno

Vea los pasos a continuación:

1. Alcance la parte trasera inferior de la defensa delantera para tener acceso a la parte trasera compartimiento de los faros de niebla frontales.
2. Desconecte el conector del cableado del foco de los faros de niebla.

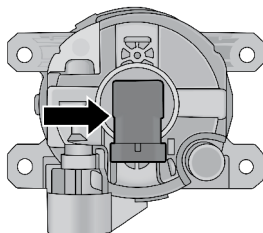

A0705000443US

Foco de los faros de niebla

3. Gire el foco $\frac{1}{4}$ de vuelta en dirección contraria a las manecillas del reloj para desasegurarlo de su compartimiento.
4. Jale el foco directamente fuera del compartimiento.
5. Realice el procedimiento a la inversa para instalar el foco y la cubierta.

¡PRECAUCIÓN!

No contamine el vidrio del foco tocándolo con sus dedos o permitiendo que entre en contacto con superficies aceitosas. Puede acortar la vida del foco.

Luces traseras/de freno/de giro y reversa

Vea los pasos a continuación:

1. Retire los dos tornillos y presione los dos alineadores que pasan a través de la pared metálica de la caja.

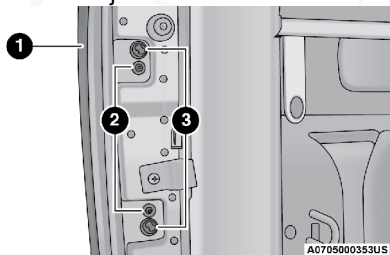

A0705000353US

Ubicación de la lámpara de cola

- 1 — Ensamble de luces traseras



- 2 — Tornillos fijadores
- 3 — Alineadores

-
2. Jale del lado externo de las luces traseras hacia atrás lo suficiente para soltar los dos receptáculos en el lado exterior de la carcasa de la lámpara de los dos alineadores plásticos en el panel lateral de la caja exterior.

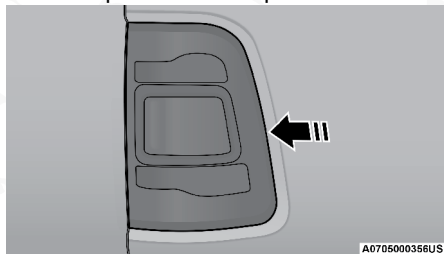
**Retiro de luces traseras**

3. Desconecte el cable del conector del foco.

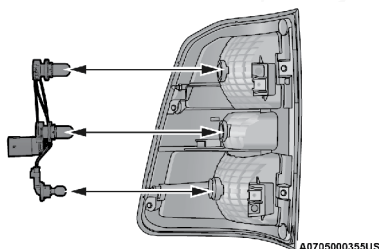
**Conector de luces**

4. Gire el conector de foco en el sentido contrario a las manecillas del reloj 1/4 de vuelta para desbloquearlo del compartimiento.
5. Jale el foco para sacarlo del enchufe.

¡PRECAUCIÓN!

No contamine el vidrio del bulbo tocándolo con sus dedos o permitiendo que entre en contacto con superficies aceitosas. Puede acortar la vida del foco.

6. Invierta el procedimiento para la instalación del foco y el compartimiento.



Luz de freno montada en alto (CHMSL) con lámpara de carga

1. Retire los dos tornillos que sostienen el compartimiento y lentes en la carrocería, como se muestra a continuación.

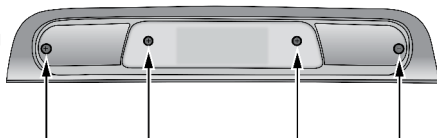

A0705000357US

Ubicación de tornillos de montaje de la CHMSL

2. Separe la conexión que sostiene el compartimiento y el arnés del cableado en la carrocería.

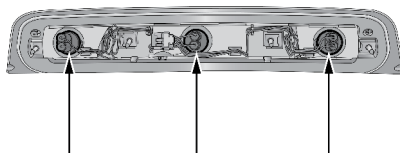

A0705000358US

Ubicación de los focos

3. Gire el porta focos deseado un cuarto de vuelta, y retírelo fuera del compartimiento.
4. Extraiga el foco deseado directamente fuera del conector.

NOTA:

- Focos exteriores: Luz de carga
- Focos interiores: Luz de freno montada en alto

¡PRECAUCIÓN!

No contamine el vidrio del bulbo tocándolo con sus dedos o permitiendo que entre en contacto con superficies aceitosas. Puede acortar la vida del foco.

5. Invierta el procedimiento para la instalación de los focos y el compartimiento.



LLANTAS

Información de seguridad de llantas

Esta información de seguridad cubrirá aspectos de la siguiente información: identificadores de las llantas, número de identificación, definición y terminología de la llanta, presión de la llanta y carga de la llanta.

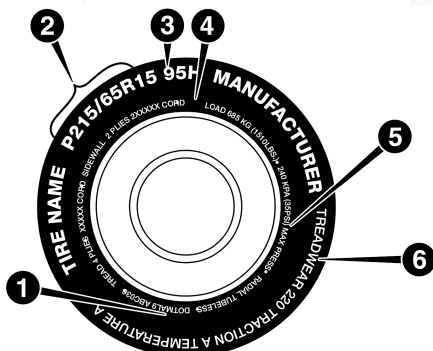

0601085395US

Marcas de la llanta

1. Estándares de códigos de seguridad U.S. DOT (TIN)
2. Medida de llanta
3. Descripción del servicio
4. Carga máxima
5. Presión máxima de inflado
6. Clasificación de desgaste, tracción y temperatura

NOTA:

- P (Pasajeros) - El tamaño de la llanta en unidades métricas se basa en normas de diseño estadounidense. Las llantas "P" en unidades métricas tienen impresa en la pared la letra "P" justo antes de la especificación del tamaño. Ejemplo: P215/65R15 95H.
- El tamaño de las llantas en unidades métricas europeas se basa en normas de diseño europeo. Las llantas diseñadas con esta norma tienen grabado el tamaño de la llanta en la pared e inicia con el ancho de la sección. La letra "P" no aparece en la designación del tamaño de llanta. Ejemplo: 215/65R15 96H.
- LT (Camión ligero) - El tamaño de la llanta en unidades métricas se basa en normas de diseño estadounidense. La designación del tamaño para las llantas en unidades métricas de camiones ligeros es la misma que para las llantas en unidades métricas de pasajeros, con la salvedad de que las letras "LT" que están grabadas en la pared aparecen antes que la designación del tamaño. Ejemplo: LT235/85R16.



- Las llantas de refacción temporales son llantas de refacción compactas infladas a alta presión y están diseñadas para usarse temporalmente y sólo en casos de emergencia. Las llantas diseñadas con esta norma tienen impresa en la pared la letra "T" justo antes de la especificación del tamaño. Ejemplo: T145/80D18 103M.
- El tamaño de las llantas con alta flotación se basa en normas de diseño estadounidense e inicia con el diámetro de la llanta grabado en la pared. Ejemplo: 31x10.5 R15 LT.

Tabla de tamaño de la llanta

EJEMPLO
Designación del tamaño: P215/65R15XL 95H, 215/65R15 96H, LT235/85R16C, T145/80D18 103M, 31x10.5 R15 LT
P = Medida de llanta para auto de pasajeros basado en los estándares de diseño de Estados Unidos o ...en blanco..." Medida de llanta para auto de pasajeros basado en los estándares de diseño de Europa o
LT = Medida de llanta de camión ligero basado en los estándares de diseño de Estados Unidos o
T o S= Llanta de refacción de uso temporal o
31 = Diámetro total en pulgadas
215, 235, 145 = ancho de sección en milímetros (mm)
65, 85, 80 = Relación en porcentaje (%) — Relación en porcentaje entre ancho de sección y altura de la llanta o
10.5 = Ancho de sección en pulgadas.
R = Código de construcción. —"R" Construcción radial. —"D" Construcción diagonal o entretejida.
15 16, 18 = Diámetro de la rueda en pulgadas
Descripción del servicio:
95 = Índice de carga. — Código numérico asociado con la carga máxima que la llanta puede soportar.
H = Símbolo de velocidad. — Símbolo que indica el rango de velocidad a la cual una llanta puede soportar la carga correspondiente, bajo ciertas condiciones de carga de operación. — La máxima velocidad corresponde al símbolo de velocidad que únicamente debe alcanzarse bajo condiciones de operación especificadas. (Ejemplo. Presión de llanta, carga del vehículo, condiciones del camino y señalamientos de velocidad).



EJEMPLO

Identificación de carga (Load Identification):

Ausencia de cualquier texto en la cara de la llanta, indica carga estándar de la llanta [Standard Load (SL)]

XL = Carga extra o llanta reforzada o

LL = Llanta de carga ligera o

C, D, E, F, G = Rango de carga asociado con la carga máxima que una llanta puede soportar a la presión especificada.

Máxima Carga [Maximum Load] = La máxima carga indica la carga máxima que la llanta está diseñada para soportar.

Presión Máxima [Maximum Pressure] = La máxima presión indica la máxima presión permisible de inflado en frío de la llanta.

Número de identificación de la llanta (TIN)

El TIN se encuentra en uno o ambos lados de la llanta, sin embargo, el código de fecha sólo está en un lado. Las llantas con paredes blancas tienen el TIN completo incluyendo el código de fecha ubicado en el lado de la pared blanca de la llanta.

Busque el TIN en el lado exterior de las llantas con pared negra tal como están montadas en el vehículo. Si el TIN no se encuentra en el lado exterior, entonces lo encontrará en el lado interior de la llanta.

EJEMPLO:

DOT MA L9 ABCD 0301

DOT = Departamento de Transportación

—Este símbolo certifica que la llanta cumple con los estándares de seguridad del departamento de transportación de Estados Unidos y es aprobado para uso en carretera.

MA = Código que representa el lugar de manufactura de la llanta. (2 dígitos)

L9 = Código que representa la medida de la llanta. (2 dígitos)

ABCD = Código usado por el fabricante de la llanta. (1 a 4 dígitos)

03 = Número que representa la semana en que la llanta fue fabricada. (2 dígitos)

—03 significa tercera semana.

01 = Número que representa el año en que la llanta fue fabricada. (2 dígitos)

—01 significa año 2001.

—Antes de julio de 2000, fabricantes de llantas solo requerían tener un número para representar el año en que la llanta había sido fabricada. Ejemplo: 031 puede representar 3ª semana de 1981 o 1991.



Terminología y definiciones de las llantas

Término	Definición
Poste B	El poste "B" del vehículo es ya parte estructural de la carrocería ubicada entre la puerta delantera y la trasera (de un vehículo 4 puertas) corriendo desde el estribo hasta el techo.
Presión de la llanta en frío	La presión de inflado en frío de las llantas se define como la presión de las llantas después de que el vehículo no ha sido conducido durante al menos 3 horas, ni más de 1.6 km (1 milla) después del periodo mínimo de 3 horas. La presión de inflado se mide en unidades KPa (kilopascales) o PSI (libras por pulgada cuadrada).
Presión máxima de inflado	La presión de inflado máxima es la presión máxima de inflado de una llanta en frío permisible para esa llanta. La presión de inflado máxima está grabada en la pared de la llanta.
Presión de inflado recomendado	La presión de inflado de la llanta recomendada por el fabricante del vehículo como se muestra en la etiqueta de presión/carga de llanta.
Etiqueta de presión/carga la llanta	Una etiqueta de papel adherida permanentemente al vehículo mostrando la capacidad de carga del vehículo, el tamaño de llanta de equipo original y la presión de inflado recomendada.

Carga y presión de las llantas

Ubicación de la etiqueta de la llanta

NOTA: La presión adecuada de inflado de la llanta en frío se muestra en el lateral de la puerta del conductor o en el poste "B" del lado del conductor.

Revise la presión de inflado de cada llanta, incluyendo la llanta de refacción (si así está equipado), por lo menos una vez al mes y deberá inflarla hasta llegar a la presión de inflado recomendada para su vehículo.

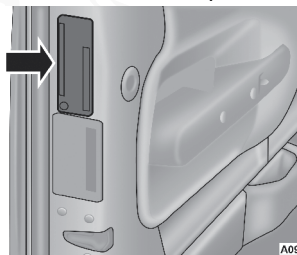

A0901000040US

Ejemplo de etiqueta de presión de inflado (puerta)

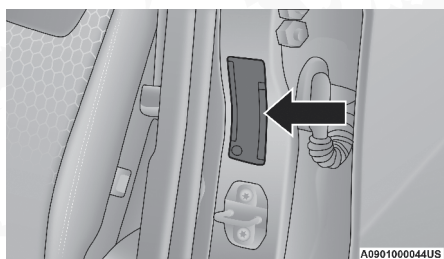

Ejemplo de etiqueta de presión de inflado (pilar B)

Etiqueta de información de llantas y carga

INFORMACION DE CARGA Y LLANTA			
CAPACIDAD DE ASIENTOS - TOTAL 5 DELANTERO 2 TRASERO 3			
EL PESO COMBINADO DE PASAJEROS Y CARGA NUNCA DEBERÁ EXCEDER XXX KG O XXX LBS.			
LLANTA	DELANTERO	TRASERO	REFACCIÓN
MEDIDA LLANTA ORIGINAL	P195/70R14	P195/70R14	T125/70D15
PRESIÓN DE INFLADO EN FRÍO	200kPa, 29PSI	200kPa, 29PSI	420kPa, 60PSI
PARA MAYOR INFORMACIÓN VEA EL MANUAL DE PROPIETARIO			4N109268

Esta etiqueta le dará información importante acerca de:

- 1) Número de personas que puede transportar en el vehículo.
- 2) El peso total que su vehículo puede cargar.
- 3) La medida de llanta diseñada para su vehículo.
- 4) Las presiones de inflado en frío para las llantas delanteras, traseras y de refacción.

Carga

La carga máxima del vehículo en la llanta no debe exceder la capacidad de carga de la llanta de su vehículo.

No excederá la capacidad de carga de la llanta si respeta las condiciones de carga, la medida de la llanta y las presiones de inflado en frío de las llantas que se especifican en la etiqueta de información de llantas y carga y en la Sección "Carga del vehículo" de este manual.

NOTA: Un vehículo en condiciones de máxima carga, el rango de peso bruto en el eje [Gross Axle Weight Rating (GAWR's)] para el eje delantero y trasero no deben ser excedidos. Para mayor información del GAWR's de la carga de su vehículo y la capacidad de arrastre, vea la sección "Carga del Vehículo" en este manual.

Para determinar las condiciones de carga máxima de su vehículo, localice la información "El peso combinado de pasajeros y carga nunca deberá exceder XXX kg o XXX lbs" en la etiqueta de información de llanta y carga.



El peso combinado de ocupantes, carga/equipaje y peso de arrastre (si así aplica) nunca debe exceder el peso mencionado en la etiqueta.

Pasos para determinar el correcto límite de carga

1. Localice el enunciado “El peso combinado de los ocupantes y la carga nunca debe exceder de XXX kg o XXX libras” en la etiqueta de su vehículo.
2. Determine el peso combinado del conductor y los pasajeros que estarán viajando en su vehículo.
3. Reste el peso combinado del conductor y los pasajeros de los XXX kilogramos o las XXX libras.
4. El valor resultante es igual al total de la capacidad de carga y equipaje. Por ejemplo, si la cantidad “XXX” equivale a 635 Kg. (1,400 lb.) y habrá cinco pasajeros de 68 Kg. (150 lb.) en su vehículo, la cantidad disponible de carga y equipaje es de 295 Kg. (650 lb.) (Puesto que $5 \times 68 = 340$ y $635 - 340 = 295$ Kg., o bien $5 \times 150 = 750$ y $1,400 - 750 = 650$ lb. [295 kg]).
5. Determine el peso combinado de equipaje y carga que se está cargando en el vehículo. Ese peso no puede exceder con seguridad la capacidad de carga y equipaje disponible calculada en el Paso 4.
6. Si su vehículo arrastra un remolque, la carga de su remolque deberá ser transferida a su vehículo. Consulte este manual para determinar cómo reducir la capacidad de carga y equipaje disponible de su vehículo.

NOTA:

- La siguiente tabla muestra algunos ejemplos de cómo calcular la carga total, carga y equipaje y capacidad de arrastre de su vehículo variando la configuración de los asientos, capacidad y tamaño de los ocupantes. Esta tabla es para propósitos ilustrativos y no es el peso exacto de la capacidad de asientos y capacidad de carga de su vehículo.
- Para el siguiente ejemplo, el peso combinado de los ocupantes y carga nunca debe exceder de 392 Kg. (865 lb.).



Ocupantes		Peso combinado de ocupantes y carga de la etiqueta de presión de inflado.	MENOS	Peso combinado de sus ocupantes	DISPONIBLE Carga/Equipaje y peso para arrastre
TOTAL	DELANTERO TRASERO				
EJEMPLO 1					
5	2 3	392 Kg	MENOS	304 Kg	88 Kg
EJEMPLO 2					
3	2 1	392 Kg	MENOS	245 Kg	147 Kg
EJEMPLO 3					
2	2 0	392 Kg	MENOS	182 Kg	210 Kg



¡ADVERTENCIA!

Sobrecargar la llanta es peligroso, la sobrecarga puede causar una falla de la llanta, afectar la manejabilidad del vehículo y aumentar la distancia de frenado. Use llantas de la capacidad de carga recomendada para su vehículo nunca las sobrecargue.

Llantas — Información general**Presión de las llantas**

La presión correcta de inflado de las llantas es fundamental para un funcionamiento seguro y satisfactorio de su vehículo. La presión incorrecta de inflado de las llantas afecta a las siguientes áreas principales:

- Seguridad
- Rendimiento de combustible
- Desgaste
- Comodidad de manejo y estabilidad del vehículo

Seguridad**¡ADVERTENCIA!**

- Las llantas infladas incorrectamente son peligrosas y pueden ocasionar accidentes.
- La baja presión incrementa la flexibilidad de la llanta y puede provocar falla de la llanta.
- Una sobre presión disminuye la capacidad de la llanta para amortiguar impactos. Los objetos sobre la carretera y los baches pueden ocasionar daños y fallas en las llantas.
- Las llantas excesivamente infladas o infladas de menos pueden afectar el manejo del vehículo y provocar una falla repentina con la consecuente pérdida de control.
- Presiones diferentes de las llantas pueden ocasionar problemas de dirección. Se podría perder el control del vehículo.
- Las presiones de inflado desiguales en un lado del vehículo con respecto al otro pueden provocar que el vehículo se desvíe hacia la derecha o hacia la izquierda.
- Siempre maneje con todas las llantas infladas a la presión recomendada en frío.

El inflar de más o de menos las llantas afectan la estabilidad del vehículo y puede producir el que se sienta lentitud o rapidez al mover el volante de la dirección.

NOTA:

- La presión desigual de las llantas pueden ocasionar respuesta errática e impredecible de la dirección.



- La presión desigual de las llantas de un lado respecto al otro puede ocasionar que el vehículo se desvíe a la izquierda o a la derecha.

Rendimiento de combustible

La presión baja del aire de las llantas aumenta la resistencia al rodamiento de la llanta y produce un mayor consumo de combustible.

Desgaste

Las presiones de inflado incorrectas pueden ocasionar patrones desiguales de desgaste que se desarrollan a través del dibujo de la llanta. Estos patrones de desgaste anormal reducirán la vida del dibujo de las llantas con la consecuente necesidad de reemplazarlas prematuramente.

Comodidad de manejo y estabilidad del vehículo

El inflado correcto de las llantas contribuye a un manejo confortable. La alta presión de inflado produce rechinidos y un manejo incómodo.

Presiones de inflado de las llantas

La correcta presión de inflado en frío está registrada en el poste B del lado del conductor o en la parte posterior de la puerta del conductor.

Al menos una vez al mes:

- Verifique y ajuste la presión de las llantas con un manómetro de buena calidad. No juzgue visualmente para determinar si están correctamente infladas. Las llantas pueden parecer que están correctamente infladas cuando en realidad pueden estar infladas de menos.
- Revise si hay señales de desgaste o daño visible en las llantas.

¡PRECAUCIÓN!

Después de inspeccionar y ajustar la presión de las llantas, siempre reinstale el tapón de la válvula (si así está equipado). Esto previene daños por la entrada de humedad y polvo a la válvula.

Las presiones de inflado especificadas en la etiqueta son "en frío". La presión de inflado en frío se define como la presión de las llantas después de que el vehículo no ha sido manejado ni más de 1.6 Km. (1 milla) después de un periodo de tres horas. La presión de inflado en frío no debe exceder la presión máxima de inflado que aparece grabada en las paredes de las llantas.

Compruebe las presiones de las llantas con mayor frecuencia si están sujetas a un rango amplio de temperaturas exteriores ya que las presiones de las llantas varían con los cambios de temperatura.

La presión de las llantas cambia aproximadamente en 7 kPa (1 psi) por cada 7° C (12° F) de cambio de temperatura del aire. Tenga esto en mente cuando compruebe la presión de aire en el interior de un taller, especialmente durante el invierno.



Ejemplo: Si la temperatura del taller es de 20°C y la temperatura exterior es de 0°C, entonces la presión de inflado en frío de las llantas debe incrementarse 3 psi o libras por pulgada cuadrada, lo cual es equivalente a 1 psi por cada 7°C para esta condición de temperatura exterior.

La presión de la llanta puede incrementarse 13 a 40 kPa (2 a 6 psi), durante el funcionamiento. No disminuya este aumento normal de presión o la presión de las llantas será demasiado baja.

Presión de llantas para operación en alta velocidad

El fabricante recomienda conducir a velocidades seguras dentro de los límites de velocidad establecidos. Donde los límites de velocidad o las condiciones sean tales que el vehículo puede ser conducido a alta velocidad, es muy importante mantener la presión correcta de inflado de las llantas. Para el funcionamiento del vehículo a alta velocidad se requiere mayor presión de las llantas y poca carga en el vehículo. Consulte al fabricante de la llanta o a un distribuidor autorizado de llantas para obtener información acerca de las velocidades seguras de funcionamiento, cargas y presiones de inflado en frío de las llantas.

¡ADVERTENCIA!

El manejo a alta velocidad con su vehículo cargado es peligroso. El esfuerzo adicional en las llantas puede hacerlas fallar. Podría sufrir un grave accidente. No maneje un vehículo cargado a su capacidad máxima a velocidades superiores a 120 km/h (75 mph).

Llantas de capas radiales

¡ADVERTENCIA!

Si se combinan llantas de capas radiales con otros tipos de llantas en su vehículo se provocará un manejo deficiente del vehículo. La inestabilidad podría ocasionar un accidente. Use siempre llantas radiales en juegos de cuatro. Nunca las combine con otro tipo de llantas.

Reparación de llantas

Si alguna llanta se daña, puede ser reparada si cumple con los siguientes criterios:

- No se ha conducido con la llanta desinflada,
- El daño sólo es en la sección de la banda de rodamiento de la llanta (daño en la pared de la llanta no se puede reparar).
- La perforación no es mayor de 6 mm (1/4 de pulgada).

Consulte a su distribuidor autorizado acerca de las reparaciones de las llantas e información adicional.

Llantas desinfladas dañadas o llantas desinfladas que han experimentado una pérdida de presión deben reemplazarse inmediatamente con otras llantas del mismo tamaño y descripción de servicio (índice de carga y código de velocidad).



Llanta que puede rodar con baja presión (Run Flat) (si así está equipado)

Las llantas que pueden rodar con baja presión tienen la capacidad de permitirle conducir 80 Km (50 millas) a 80 Km/h (50 mph) después de una rápida pérdida de presión de inflado. Esta rápida pérdida de presión se conoce como modo "Run Flat".

El modo "Run Flat" se produce cuando la presión de inflado es de/o por debajo de 96 kPa (14 lbs/pulg²). Una vez que la llanta alcanza el modo "Run Flat" tiene una capacidad limitada de conducción y necesita ser reemplazada inmediatamente. Una llanta que puede rodar con baja presión no se puede reparar.

NOTA: El sensor TPM debe ser reemplazado después de conducir el vehículo en condición "Run Flat".

No es recomendado conducir el vehículo a carga máxima o arrastrando un remolque mientras una llanta está en el modo "Run Flat". Para mayor información vea la sección "Sistema de monitoreo de presión de llantas."

Patinamiento de las llantas

Cuando se encuentre su vehículo atascado en lodo, arena, nieve o hielo no haga girar las llantas de su vehículo a velocidades mayores de los 48 Km/h (30 mph) o por más de 30 segundos continuamente.

Consulte la sección "Para liberar un vehículo atascado" en el capítulo "En caso de emergencia" para más información.

¡ADVERTENCIA!

Hacer girar las llantas cuando patinan a una alta velocidad resulta muy peligroso. Las fuerzas generadas por una velocidad excesiva en las ruedas pueden causar daños y fallas en la llanta. La llanta podría explotar y dañar a alguien. No haga girar las ruedas de su vehículo a más de 48 km/h (30 mph) por más de 30 segundos continuos cuando se quede atascado. Y no permita que nadie se acerque a una llanta que este patinando, no importa a qué velocidad.



Indicadores de desgaste de la banda de rodamiento

Las llantas de equipo original tienen indicadores de desgaste de la banda de rodamiento para ayudarlo a determinar cuándo debe cambiarlas.

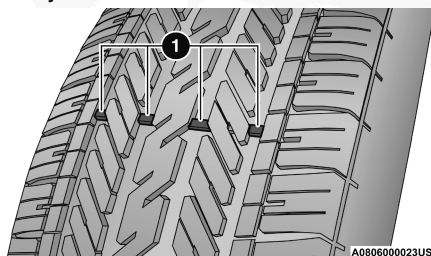

Banda de rodamiento

1 — Llanta desgastada

2 — Llanta nueva

Estos indicadores están moldeados en el fondo de las ranuras de la banda de rodamiento y aparecen como bandas cuando la profundidad de la superficie de la banda de rodamiento es de 1.6 mm (1/16 pulg). Cuando la banda de rodamiento se ha desgastado hasta los indicadores de desgaste de la banda de rodamiento, la llanta debe ser reemplazada.

Para mayor información consulte "Reemplazo de llantas" en esta sección.

Vida útil de la llanta

La vida útil de una llanta depende de varios factores, incluidos pero no limitados al:

- Estilo de manejo
- Presión de llanta - Las presiones de inflado de las llantas en frío inadecuadas pueden causar patrones de desgaste irregulares. Estos patrones de desgaste anormal, podrá reducir la duración del dibujo de la llanta, lo que resulta en la necesidad de la sustitución de las llantas más rápido.
- Distancia recorrida
- Llantas de alto desempeño, llantas con un rango de velocidad V o superior y llantas de verano generalmente tienen una menor vida útil. La rotación de llantas de acuerdo a lo indicado en la póliza de garantía es recomendada.

¡ADVERTENCIA!

Las llantas y la llanta de refacción deben ser reemplazadas cada 6 años a pesar de la vida útil que le quede a la banda de rodamiento. El no seguir ésta advertencia puede causar una falla repentina de la llanta. Puede perder el control y tener un accidente ocasionando lesiones graves o la muerte.

NOTA: La válvula de inflado del neumático debe ser reemplazada al instalar nuevos neumáticos debido al desgaste sufrido con las reemplazadas.

Guarde las llantas desmontadas en un lugar fresco y seco con poca exposición a la luz. Proteja las llantas del contacto con aceite, grasa y gasolina.



Reemplazo de llantas

Las llantas de su vehículo nuevo proporcionan un balance de muchas características. Se deben verificar regularmente para ver el desgaste y ver si tienen la presión correcta de inflado en frío. El fabricante recomienda de manera importante, que se utilicen llantas equivalentes a las originales en tamaño, calidad y rendimiento cuando necesite reemplazarlas (vea la sección de indicadores de desgaste de la banda de rodadura). Vea la etiqueta de "Información de llantas y carga" para la designación de la medida de la llanta.

La descripción del servicio y la identificación de la carga serán encontradas en la llanta de equipo original. No usar las llantas de reemplazo equivalentes puede afectar negativamente la seguridad, la manejabilidad, y la conducción de su vehículo.

Se recomienda reemplazar las dos llantas delanteras o las dos llantas traseras en par. Reemplazar sólo una llanta puede afectar seriamente en el manejo del vehículo. Si se reemplaza alguna llanta, asegúrese que sus especificaciones concuerden con las originales.

Recomendamos que se ponga en contacto con su distribuidor autorizado de llantas de equipo original para cualquier pregunta que pueda tener respecto a las especificaciones de llantas y su capacidad. El no usar las llantas de refacción equivalentes puede afectar negativamente a la seguridad, manejo y conducción de su vehículo.

¡ADVERTENCIA!

- No utilizar ruedas o llantas de diferente tamaño o rango del especificado. Algunas combinaciones de llantas y ruedas no aprobadas pueden cambiar las características, dimensiones de la suspensión o funcionamiento, produciendo modificaciones en el manejo, sistema de dirección y frenado de su vehículo. Puede ocasionar manejabilidad errática y endurecer la dirección y suspensión. Puede perder el control y tener un accidente ocasionando lesiones graves o la muerte. Use únicamente ruedas y llantas de la medida con el rango de carga aprobado para su vehículo.
- Nunca use una llanta con un menor índice de carga o capacidad con la que originalmente fue equipado el vehículo. Usar llantas con un menor índice de carga puede dar como resultado una sobrecarga de la llanta y hacer que falle. Puede perder el control y tener un accidente.
- No equipar su vehículo con llantas que tengan la capacidad de velocidad adecuada puede resultar en una falla súbita de la llanta y la pérdida de control del vehículo.

¡PRECAUCIÓN!

Reemplazar las llantas originales con llantas de diferente medida podría resultar en lecturas erróneas en el espidómetro y el velocímetro.



Tipos de llantas

Llantas para todas las estaciones del año (si así está equipado)

Las llantas para todas las temporadas proveen tracción para las diferentes estaciones del año que se presenten (primavera, verano, otoño e invierno). Los niveles de tracción pueden variar entre las diferentes llantas de temporada. Las llantas para todas las temporadas se pueden identificar a través de las designaciones M+S, M&S, M/S o MS que se encuentran a un costado de la llanta. Use las llantas para todas las temporadas únicamente en grupos de cuatro, el no hacerlo puede afectar negativamente a la seguridad y el manejo de su vehículo.

Llantas para verano o para tres estaciones (si así está equipado)

Las llantas de verano proporcionan la tracción en condiciones de húmedas y secas, y no están destinados para ser utilizadas en la nieve o en el hielo. Si su vehículo está equipado con llantas para verano, tome en cuenta que no están diseñadas para condiciones de manejo invernales o frías. Instale llantas para invierno en su vehículo cuando la temperatura ambiente sea menos a 5°C (40°F) o si el camino está cubierto de hielo o nieve. Para más información, contacte a su distribuidor autorizado.

Las llantas de verano no contienen todas las denominaciones o el símbolo de "la montaña / copo de nieve" en las paredes laterales. Utilice las llantas de verano sólo en grupos de cuatro; el ignorar esta advertencia puede afectar negativamente a la seguridad y el manejo de su vehículo.

¡ADVERTENCIA!

No use llantas para verano en condiciones de nieve/hielo. Usted puede perder el control del vehículo, resultando en lesiones graves o la muerte. Manejar muy rápido en condiciones adversas puede crear la posibilidad de pérdida de control.

Llantas para nieve

Algunas áreas del país requieren que se utilice llantas para nieve durante el invierno. Las llantas para nieve pueden ser identificadas por el símbolo de montañas/copo de nieve, que se encuentra en la pared lateral de la llanta.



Si necesita llantas para nieve seleccione aquellas con las mismas características de tamaño y tipo con las que se encuentra originalmente equipado el vehículo. Use las llantas para nieve únicamente en grupos de cuatro, el no hacerlo puede afectar negativamente a la seguridad y el manejo de su vehículo.

Las llantas para nieve generalmente tienen niveles más bajos de velocidad que con las que cuenta originalmente el vehículo y no deben ser operadas a velocidades mayores a los 120 km/h (75 mph). Para velocidades que sobrepasen los 120 km/h (75 mph) use las llantas con las que se encuentra originalmente equipado o refiérase directo al distribuidor de llantas autorizado para las recomendaciones de operación segura de velocidad, carga y la presión en frío del inflado de las llantas.



Llanta de refacción (si así está equipado)

NOTA: Para vehículos equipados con servicio el kit de reparación de llanta ponchada en lugar de una llanta de refacción, para mayor información refiérase a la sección de “Kit de reparación de llanta ponchada” en “Qué hacer en caso de emergencia”.

¡PRECAUCIÓN!

Debido a la poca distancia que existe respecto al piso, no lleve su vehículo a un lavado de autos automático cuando esté utilizando una llanta de refacción. Puede ocasionar daños a su vehículo.

Consulte “Requisitos de remolque — Llantas” en el capítulo “Arranque y operación” para las restricciones cuando se remolca con una llanta de refacción diseñada para un uso temporal de emergencia.

Llanta de refacción igual a la originalmente equipada (si así está equipado)

Su vehículo puede venir equipado con una llanta y rin de refacción equivalente en vista y funcionalidad con el que se encuentra originalmente equipado el vehículo, la cual se encuentra ya sea en el eje frontal o trasero del vehículo. Esta llanta puede ser usada para la rotación del vehículo. Si su vehículo cuenta con esta opción refiérase al distribuidor autorizado para el patrón de rotación de la llanta recomendado.

Llanta de refacción compacta (si así está equipado)

La llanta compacta de refacción es para emergencias temporales. Como el dibujo de la llanta es limitado, la llanta original se debe reparar (o cambiar) y reinstalar a la primera oportunidad. La descripción de la refacción compacta se encuentra en la placa de las llantas ubicada en el panel de la puerta. La descripción empieza con la letra “T” o “S”, precediendo el tamaño de la llanta, ejemplo: T145/80D18 103M.

T,S= Llanta de refacción temporal

Puesto que esta llanta tiene una vida útil limitada del dibujo, la llanta original debe repararse (o reemplazarse) y volverse a instalar lo antes posible.

No instale un tapón de rueda ni intente montar una llanta convencional en el rin de la llanta de refacción compacta, ya que el rin está diseñado específicamente para la llanta de refacción compacta.

No instale más de una llanta/rueda de refacción compacta en el vehículo a la vez.



¡ADVERTENCIA!

Las llantas de refacción de uso temporal son solamente para emergencias. Con estas llantas, no conduzca a más de 80 km/h (50 mph). Las llantas de refacción de uso temporal tienen una vida limitada de la banda de rodadura. Cuando la banda de rodadura se ha desgastado hasta los indicadores de desgaste de la banda de rodadura, la llanta de refacción compacta debe ser reemplazada. Asegúrese de seguir las advertencias que aplican a su llanta de refacción, ya que de lo contrario ésta puede fallar y originar la pérdida del control del vehículo.

Llanta de refacción colapsable (si así está equipado)

La llanta de refacción colapsable es para un uso temporal y de emergencia. Usted puede identificar si su vehículo está equipado con una llanta de refacción colapsable observando la descripción de la llanta de refacción en la etiqueta de carga y presión de llantas.

Ejemplo de descripción de llanta de refacción colapsable: 165/80-17 101P.

Debido a que esta llanta tiene una vida útil limitada, la llanta original debe ser reparada (o reemplazada), y reinstalada en su vehículo lo más pronto posible. Inflar la llanta colapsable después de que la rueda esté instalada correctamente en el vehículo. Infle la llanta colapsable usando una bomba eléctrica antes de bajar el vehículo.

No instale los tapones de llantas o intente montar una llanta normal en la rueda de refacción colapsable, la rueda está diseñada para usar una rueda de refacción específicamente.

¡ADVERTENCIA!

Las llantas de refacción de uso temporal y colapsables son solamente para emergencias. Con estas llantas, no conduzca a más de 80 km/h (50 mph). Las llantas de refacción de uso temporal tienen una vida limitada de la banda de rodadura. Cuando la banda de rodadura se ha desgastado hasta los indicadores de desgaste de la banda de rodadura, la llanta de refacción compacta debe ser reemplazada. Asegúrese de seguir las advertencias que aplican a su llanta de refacción, ya que de lo contrario ésta puede fallar y originar la pérdida del control del vehículo.

Llanta de tamaño completo (si así está equipado)

La llanta de tamaño completo es solo de uso de emergencia temporal. Esta llanta podría tener una vida útil reducida, cuando el dibujo de llanta se desgasta, los indicadores se desgastan y necesita ser reemplazada. Esta llanta se parece a las llantas originales de su vehículo, pero no es así, cambie la llanta por una original en la primera oportunidad.

Refacción de uso limitado (si así está equipado)

El uso de la refacción de uso limitado es para emergencias en su vehículo. Esta llanta está identificada por una etiqueta de advertencia en la llanta de refacción para uso limitado.



Esta llanta se parece a las llantas originales de su vehículo, pero no es así. Instalar la llanta de refacción limitada afecta la manejabilidad del vehículo.

Dado que no es la misma llanta, reemplace (o repare) la llanta original y reinstale en el vehículo a la primera oportunidad.

¡ADVERTENCIA!

Las refacciones de uso limitado son para usarse en emergencias únicamente. Instalar la llanta de refacción de uso limitado afecta la manejabilidad del vehículo. Con esta llanta, no conduzca a más del límite de velocidad establecido por el proveedor de la llanta. Mantenga la presión en la llanta que se indica en la etiqueta localizada en el lateral de la puerta del conducto o en el poste B del lado del conductor. Reemplace (o repare) la llanta original a la primera oportunidad y reinstale en su vehículo. El no hacerlo podría dar como resultado la pérdida del control del vehículo.

Cuidado de las ruedas y acabado de la rueda

Todas las ruedas y acabado de ruedas, en especial las ruedas de aluminio y con acabado de cromo deben limpiarse periódicamente con jabón neutro (PH neutral) y agua para mantener el lustro y evitar la corrosión. Lave las llantas con el mismo jabón que lava la carrocería del vehículo.

Sus llantas pueden ser susceptibles al deterioro a causa de la sal, el cloruro de sodio, cloruro de magnesio, cloruro de calcio y otras sustancias químicas que se utiliza para derretir el hielo o el control de polvo en caminos de tierra. Utilice un paño o esponja suave y un jabón suave para limpiar rápidamente. No utilice productos químicos abrasivos o un cepillo de cerdas duras.

Pueden dañar la capa protectora que ayuda a mantenerlos contra la corrosión y evitar las manchas.

¡PRECAUCIÓN!

Evite productos o centros de lavado automáticos de vehículos que utilizan soluciones ácidas o alcalinas y fuertes aditivos o cepillos duros. Estos productos y el lavado de vehículos automático con máquina pueden dañar el acabado protector de la rueda. Este tipo de daño no está cubierto por la Garantía Limitada del Vehículo Nuevo. Sólo se recomienda jabón de lavado de coches Mopar y limpiador de llantas o equivalente.

Al limpiar las ruedas de extrema suciedad incluyendo el polvo excesivo de los frenos, se debe tener cuidado en la selección de productos de limpieza, sus químicos y equipos para evitar daños a las ruedas. Se recomienda el tratamiento de ruedas Mopar o el limpiador de cromo Mopar o su equivalente, o se recomienda seleccionar un limpiador no abrasivo, no ácido para llantas de aluminio o cromo. No utilice ningún producto en los rines de color humo o vapor o en los que son de color negro satinado cromado.



Se puede dañar de forma permanente este acabado y el daño no está cubierto por la Garantía limitada para vehículos nuevos.

¡PRECAUCIÓN!

No use estropajo, lana de acero, cepillo duro, o pulidores de metal. No use limpiadores de hornos. Estos productos podrían dañar el acabado protector de las ruedas. Evite las estaciones automáticas de lavado de autos que usan soluciones ácidas o cepillos duros que pueden dañar el acabado protector de las ruedas. Solamente se recomienda el limpiador de ruedas Mopar®, o equivalente.

NOTA: Si tiene la intención de estacionar o almacenar su vehículo durante un periodo prolongado después de limpiar las ruedas con limpiador de ruedas, conduzca su vehículo durante algunos minutos antes de hacerlo. La conducción del vehículo y el aplicar los frenos cuando se detiene reducirá el riesgo de corrosión del rotor del freno.

Rines de color humo/vapor o color negro satinado cromado

¡PRECAUCIÓN!

Si el vehículo está equipado con rines en acabado cromo color vapor oscuro, **NO** use limpiadores abrasivos en las ruedas, o compuestos de pulido. Estos dañarán permanentemente este acabado y el daño no está cubierto por la garantía limitada del vehículo. **USE SOLAMENTE JABÓN SUAVE Y AGUA CON UN PAÑO SUAVE.** Si utiliza de forma regular esto es todo lo que se requiere para mantener este acabado.

Cadenas para llantas (dispositivos de tracción)

El uso de dispositivos de tracción requieren de espacio suficiente entre la llanta y la carrocería. Siga las siguientes recomendaciones para prevenir daños.

- Los dispositivos de tracción deben de tener un tamaño apropiado para la llanta, como lo recomiende el distribuidor del dispositivo.
- No deben utilizarse cadenas de llanta en tamaños de llanta distintos a los recomendados.
- Por favor siga las instrucciones de la tabla de abajo para el apropiado tamaño del tipo de cadena y recomendaciones de eje.



Vehículo 4x2	Eje	Tamaño de llanta	Clase de cadena
HFE Tradesman Bighorn Laramie	Trasero	275/65R18 275/55R20	Clase S
Longhorn Sport Limited	Trasero	275/55R20	Clase S
REBEL	No compatible con cadena		

Vehículo 4x4	Eje	Tamaño de llanta	Clase de cadena
Tradesman Bighorn Laramie	Trasero	275/65R18 275/55R20	Clase S
Longhorn Sport Limited	Trasero	275/55R20	Clase S
REBEL	No compatible con cadena		

¡ADVERTENCIA!

Usar llantas de diferente tamaño y tipo (M+S, Snow) entre los ejes delanteros y traseros puede causar un manejo impredecible. Podría perder el control del vehículo y tener un accidente.

¡PRECAUCIÓN!

Para evitar dañar su vehículo, las llantas o las cadenas, observe las siguientes precauciones:

- Debido al espacio reducido los dispositivos para tracción entre las llantas y otros componentes de la suspensión, es importante que sólo se utilicen dispositivos en buen estado. Dispositivos en mal estado pueden causar daños.
- Instale las cadenas lo más firme posible y luego vuelva a apretar después de manejar 0.8 Km (0.5 millas).
- No exceda los 48 km/h (30 mph).
- Conduzca con precaución y evite vueltas bruscas y protuberancias largas, especialmente si el vehículo se encuentra cargado.
- No conduzca por periodos prolongados sobre pavimento seco.
- Siga las instrucciones del fabricante de las cadenas o los métodos de instalación, operación de la velocidad y condiciones de uso. Siempre utilice la velocidad sugerida de operación por el fabricante del dispositivo si es menor a 48 Km/h (30 mph).



¡PRECAUCIÓN!

- No use dispositivos de tracción en llantas compactas.

Recomendaciones de rotación de llantas

Las llantas de los ejes delantero y trasero de los vehículos funcionan a diferentes cargas y realizan distintas funciones de dirección, conducción y frenado. Por estas razones, se desgastan a tasas diferentes y tienden a desarrollar patrones de desgaste irregular.

Estos efectos se pueden reducir rotando las llantas oportunamente. Los beneficios de rotar las llantas son especialmente importantes en llantas para todo tipo de estación con diseños de dibujo agresivos.

La rotación incrementará la vida del dibujo, ayudará a mantener buenos niveles de tracción en lodo, nieve y suelo mojado, y además brindará una conducción suave y silenciosa.

Siga el "Programa de mantenimiento" de su Póliza de Garantía para la frecuencia recomendada de rotación de llantas. Recuerde, si lo desea, está permitido rotar las llantas con mayor frecuencia. También, corrija todo lo que esté ocasionando el desgaste rápido o inusual antes de llevar a cabo la rotación de llantas.

Para la rotación de las llantas se sugiere el método "cruzado hacia atrás" que se muestra en el siguiente diagrama. Este tipo de rotación no aplica para algunos tipos de llantas que no deben ser cambiadas.

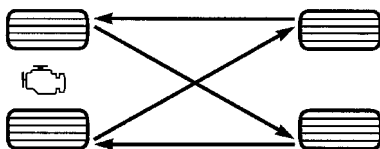

055703771

Rotación de llantas (cruzado hacia atrás)**GRADOS UNIFORMES DE CALIDAD DE LAS LLANTAS**

Las siguientes categorías de grado de llanta fueron establecidas por la Administración Nacional de Seguridad, Tránsito y Camino de Estados Unidos. El grado específico asignado por el fabricante de las llantas en cada categoría, se muestra en la pared lateral o cara de la llanta montada en su vehículo.



Todas las llantas para vehículos de transporte de pasajeros deben ajustarse a los requerimientos federales de seguridad.

Desgaste

El grado de desgaste es una medida comparativa, basada en el desgaste de una llanta cuando es evaluada en un curso de prueba bajo condiciones controladas especificadas por el gobierno. Por ejemplo, una llanta graduada en 150 debe desgastarse una y media veces mejor que una llanta de grado 100 en el curso de pruebas de gobierno. El desempeño relativo de las llantas, depende de las condiciones actuales de uso, sin embargo, estas pueden ser significativamente diferentes a la norma debido en las variaciones como los hábitos de manejo, prácticas de servicio y diferencias en el clima y características del camino.

Grados de tracción

Los grados de tracción, del más alto al más bajo son: AA, A, B y C. Estos grados representan la habilidad de las llantas al frenar sobre pavimento mojado, según sea medido en las superficies de asfalto y concreto de prueba bajo condiciones controladas del gobierno. Una llanta marcada con C puede tener un rendimiento de tracción muy pobre.

¡ADVERTENCIA!

El grado de tracción asignado a esta llanta se basa en pruebas de frenado en línea recta, y no incluye aceleración, manejo en curva, hidroplaneo, o características de pico de tracción.

Grados de temperatura

Los grados de temperatura son A (el más alto), B, y C, representando la resistencia de los neumáticos a la generación de calor y su habilidad para disipar el calor, cuando son probadas en laboratorio bajo condiciones controladas en una rueda de prueba en laboratorio.

Una alta temperatura, sostenida, puede provocar la degeneración del material de la llanta y reducir la vida útil de la misma, y una temperatura excesiva puede provocar una falla repentina de la llanta. El grado C corresponde al nivel de rendimiento, que todos los neumáticos para vehículos de pasajeros deben cumplir bajo el estándar federal de seguridad en vehículos motorizados No. 109. Los grados B y A representan un mayor nivel de rendimiento en la prueba de laboratorio, con respecto al mínimo requerido por ley.

¡ADVERTENCIA!

El grado de temperatura para esta llanta se establece en una llanta correctamente inflada y no sobrecargada. Una velocidad excesiva, baja presión de inflado, o una mayor a la correcta, de forma independiente o en combinación, pueden provocar la generación de calor y una posible falla en las llantas.



ALMACENAMIENTO DEL VEHÍCULO

Si usted va a dejar su vehículo sin utilizar más de 21 días, le recomendamos tomar estas precauciones para minimizar que la batería se descargue:

- Desconecte el cable negativo de la batería.
- Cada vez que almacene su vehículo o lo mantenga fuera de servicio (es decir, vacaciones) por dos semanas o más, haga funcionar el sistema de aire acondicionado en ralentí durante unos cinco minutos en el aire fresco y en el ajuste del soplador alto. Esto garantizará una lubricación adecuada del sistema para minimizar la posibilidad de daño del compresor cuando se reinicia el sistema.

CARROCERÍA

Protección de la carrocería y la pintura contra la corrosión

Los requisitos para el cuidado de la carrocería varían de acuerdo a las zonas geográficas y al uso. Los químicos que hacen los caminos transitables en hielo o nieve, y los que se rocían en los árboles y superficies del camino durante otras temporadas, son altamente corrosivos en el metal de su vehículo. Estacionar su vehículo en el exterior, lo cual lo expone a contaminantes transportados por el aire, las superficies de camino sobre las que el vehículo funciona, el clima extremadamente caliente o frío, y otras condiciones extremas, tendrán un efecto negativo en la pintura, las molduras metálicas y la protección debajo de la carrocería.

Las siguientes recomendaciones de mantenimiento le permitirán obtener el máximo beneficio de la resistencia a la corrosión con la que está dotado su vehículo.

¿Qué es lo que produce la corrosión?

La corrosión es resultado del deterioro o desgaste de la pintura y los recubrimientos protectores de su vehículo.

Las causas más comunes de esto son:

- La acumulación de sal, suciedad y humedad del camino.
- El impacto de piedras y grava.
- Insectos, savia y alquitrán de los árboles.
- Sal en el aire en las localidades cercanas a la costa del mar.
- Lluvia contaminada y/o contaminantes industriales

Mantenimiento de carrocería y parte inferior

Limpieza de los faros

Su vehículo está equipado con faros y luces de niebla (si así está equipado) plásticas que son más livianos y menos susceptibles a quebrarse por golpes de piedras en comparación con los faros de cristal.



El plástico no resiste los rayones como el cristal y por lo tanto se deben realizar procedimientos de limpieza diferentes.

Para reducir la posibilidad de rayar las lentes y mermar la salida de luz, evite frotarlos con un paño seco. Para quitar la mugre del camino, lávelos con una solución de jabón suave y después enjuáguelos.

No use componentes de limpieza abrasivos, solventes, lana de acero u otros materiales agresivos para limpiar las lentes.

Cuidado de piel y vinil

Para limpiar y proteger la funda de vinilo, utilice Mopar Whitewall & Vinyl Top Cleaner y Mopar Leather and Vinyl Conditioner / Protectant.

Preservando carrocería

Lavado

- Lave su vehículo periódicamente. Siempre lave su vehículo en la sombra, usando Lavador de carros de Mopar® o un jabón suave para lavar carros, y enjuague bien los tableros con agua limpia.
- Si los insectos, el alquitrán u otros depósitos similares se han acumulado en su vehículo, use removedor de insectos y alquitrán Mopar® Super Kleen para quitarlos.
- Use la cera limpiadora Mopar® para quitar películas y manchas del camino y proteger el acabado de pintura. Procure nunca rayar la pintura.
- Evite usar compuestos abrasivos y máquinas pulidoras que puedan mermar el brillo o adelgazar el acabado de la pintura.

¡PRECAUCIÓN!

- No use materiales abrasivos o limpiadores fuertes como lanas de acero o arenas de limpieza que rayarán el metal y la superficie pintada.
- El uso de lavadoras que excedan los 8,274 kPa (1,200 psi) pueden dañar o quitar la pintura y etiquetas.

Cuidado de las defensas

El cliente es responsable de limpiar y mantener los componentes cromados del vehículo. Lavando los desechos del camino y la sal usando un jabón automotriz. Las defensas deben limpiarse regularmente con agua y jabón suave (Ph neutro) para mantener su brillo y evitar la corrosión.

Sus defensas son susceptibles al deterioro causado por la sal, el cloruro de sodio, el cloruro de magnesio, el cloruro de calcio, etc. y otros productos químicos utilizados para derretir el hielo o controlar el polvo en caminos de tierra. No use productos químicos fuertes o un cepillo rígido.



Pueden manchar o dañar la capa protectora que ayuda a evitar que se corroan y empañen.

¡PRECAUCIÓN!

- No use estropajos, lana de acero, cepillo de cerdas, pulidoras de metal o limpiadores para hornos. Estos productos pueden dañar el acabado protector del paragolpes. El daño no está cubierto por la Garantía Limitada de Vehículo Nuevo. Solo se recomienda el jabón para lavar autos, el limpiador de cromo Mopar o su equivalente.
- Evite productos o lavados de automóviles automáticos que usan soluciones ácidas, fuertes aditivos alcalinos o cepillos de cerdas duras.
- Muchos productos de limpieza del mercado de accesorios y lavados automáticos de autos pueden dañar el acabado protector de la fascia. El daño no está cubierto por la Garantía Limitada de Vehículo Nuevo. Solo se recomienda el jabón para lavar autos, el limpiador de cromo Mopar o su equivalente.

Cuidado especial

- Si usted conduce sobre caminos salinos o polvorientos o cerca del océano, lave el chasis por lo menos una vez al mes.
- Es importante que los orificios de drenado en los bordes inferiores de las puertas, paneles inferiores y de la cajuela se mantengan limpios y abiertos.
- Si usted detecta despostilladas o rayones en la pintura, hágalas retocar de inmediato. El costo de dichas reparaciones se considera responsabilidad del propietario.
- Si su vehículo se ha dañado debido a un accidente o una causa similar que destruya la pintura y el recubrimiento protector, haga que su vehículo sea reparado tan pronto como sea posible. El costo de dichas reparaciones se considera responsabilidad del propietario.
- Si transporta carga especial como sustancias químicas, fertilizantes, sal para deshielo, etc., compruebe que dichos materiales estén bien empacados y sellados.
- Si conduce demasiado sobre caminos con grava, procure usar protectores contra lodo o piedras detrás de cada rueda.
- Use pintura de retoque Mopar® sobre los rayones tan pronto como sea posible. Su distribuidor autorizado tiene la pintura de retoque igual a la del color de su vehículo.

Recubrimiento de la caja de carga (si así está equipado)

Durante el transcurso del tiempo, el brillo del recubrimiento aplicado en aerosol de la caja de carga se pueden desvanecer debido a la oxidación, suciedad, carga pesada y manchas severas de agua. El clima y la exposición a los rayos UV provocaran que la capa se desvanezca y se pierda el brillo con el tiempo.



Para ayudar a mantener la apariencia del recubrimiento, el fabricante recomienda que limpie periódicamente toda la suciedad de la caja y que la limpie utilizando Acondicionador de recubrimiento aplicado con aerosol Mopar® por lo menos dos veces al año, que se encuentra disponible con su distribuidor autorizado.

Para ayudar a mantener la apariencia del recubrimiento de la caja aplicado en aerosol, siga los siguientes pasos:

1. Enjuague la caja del camión con agua para quitar la suciedad y residuos.
2. Realice una mezcla ligera con agua y jabón o detergente y luego limpie la caja con un trapo o cepillo suave.
3. Enjuague la caja con agua.
4. Una vez que se encuentre seca, aplique una pequeña cantidad de Acondicionador para recubrimiento aplicado en aerosol Mopar® sobre una toalla o esponja húmeda y espárzala sobre toda la superficie de la caja.

¡ADVERTENCIA!

No utilice productos de protección con base de silicón para limpiar la caja. Estos productos pueden ser resbalosos y pueden provocar un accidente.

Los recubrimientos de aplicados en aerosol son resistentes a diferentes tipos de químicos (incluyendo gasolina, aceite, fluidos hidráulicos) por periodos cortos de tiempo. Si ocurre un derrame enjuague la caja lo más pronto posible para evitar daños permanentes.

Reparación del recubrimiento de caja

Si bien es extremadamente resistente, es posible que se dañe el recubrimiento de la caja. Es una condición común cuando se carga una carga pesada y se arrastra esa carga a través del piso de la cama. Si un clavo o un punto afilado está expuesto bajo el peso de la carga, es posible rasguñar y rasgar. Aunque no está cubierto por la garantía de su vehículo nuevo, se requiere una solución cosmética para cubrir el metal expuesto. Para reparar, siga las instrucciones proporcionadas en el kit de reparación rápida de Mopar.

INTERIORES

Asientos y piezas tapizadas

Utilice Mopar Total Clean para limpiar la tapicería y alfombrado del vehículo.

¡ADVERTENCIA!

No utilice solventes volátiles con fines de limpieza. Muchos son potencialmente inflamables, y si son usados en áreas cerradas pueden provocar daño respiratorio.



Procedimiento de limpieza de telas repelentes de manchas (si así está equipado)

Los asientos repelentes de manchas deben limpiarse de la siguiente manera:

- Retire lo más posible de la mancha frotando con una toalla limpia y seca.
- Frote cualquier mancha remanente con una toalla limpia y húmeda.
- Para las manchas persistentes, aplique el Limpiador total Mopar® o una solución de jabón suave a un paño limpio, humedezca la tela y quite la mancha. Use una toalla humedecida para retirar el residuo de jabón.
- Para las manchas de grasa, aplique el Limpiador multiusos Mopar® o un producto equivalente a un paño limpio y húmedo para retirarlas. Use una toalla humedecida para retirar el residuo de jabón.
- No utilice ningún solvente agresivo o alguna otra forma de protectores en los productos repelentes a manchas.

Mantenimiento del cinturón de seguridad

No blanquee, tiña o limpie los cinturones con solventes químicos o limpiadores abrasivos. Esto debilitará la tela. El daño causado por el sol también debilita la tela.

Si se deben limpiar los cinturones, use el Total clean de Mopar®, una solución de jabón neutro o agua tibia. No quite los cinturones del automóvil para lavarlos.

Reemplace los cinturones de seguridad si están deshilachados o desgastados, o si las hebillas no funcionan correctamente.

NOTA: Si las correas se retraen lentamente, inspeccione el lazo giratorio superior para detectar suciedad. Si hay suciedad, limpie con un paño húmedo y suave hasta que se eliminen todos los residuos.

¡ADVERTENCIA!

Un cinturón de seguridad torcido o desgastado, puede rasgarse por completo en un accidente y dejarlo sin protección alguna. Inspeccione el sistema de cinturones de seguridad periódicamente en busca de cortes, desgaste o partes sueltas. Las partes dañadas deben ser reemplazadas inmediatamente. No desarme o modifique el sistema. Los ensambles o elementos del sistema de cinturones de seguridad deben ser reemplazados si sufrieron daño después de un evento de colisión (por ejemplo, un retractor doblado, una cinta torcida, etc.).

Piezas plásticas y pintadas

Utilice Mopar® Total Clean para limpiar la tapicería vinílica.

¡PRECACIÓN!

- El contacto directo de aromatizantes, repelentes de insectos, lociones o líquido para las manos, con áreas pintadas o decoradas al interior pueden causar daño permanente. Limpie inmediatamente para quitarlo.



¡PRECACIÓN!

- El daño por estos productos, no están cubiertos por la garantía de su vehículo.

Limpieza de los plásticos del módulo de instrumentos

Las lentes al frente de los instrumentos en este vehículo están moldeadas con plástico transparente. Cuando limpie las lentes, tenga cuidado de no rayar el plástico.

1. Limpie con un paño suave y húmedo. Se puede usar una solución de jabón neutro, pero no use limpiadores con contenido de alcohol o abrasivos. Si se usa el jabón, frote para limpiar con un trapo limpio y húmedo.
2. Seque con un paño suave.

Limpieza de la tapicería de piel

Limpieza total de Mopar® es específicamente recomendado para la tapicería de piel.

Su tapicería de piel puede conservarse mejor si la limpia periódicamente con un paño suave y húmedo. Pequeñas partículas de polvo pueden dañar la piel y se deben eliminar lo más rápido posible con una tela húmeda.

Las manchas persistentes se pueden eliminar fácilmente con un paño suave y Limpieza total Mopar®. Debe tener cuidado y evitar enjuagar su tapicería de piel con cualquier líquido. No utilice diluyentes, aceite, líquidos de limpieza, solventes, detergentes o limpiadores a base de amoníaco para limpiar su tapicería de piel. No se requiere aplicar acondicionadores de piel para conservar el estado original.

NOTA: Si el color de la piel es claro, tiende a mostrar cualquier material extraño, suciedad y transferencia de colorante de tela más que colores más oscuros. La piel está diseñada para una fácil limpieza y FCA recomienda aplicar, cuanto sea necesario, con un paño suave Mopar Total clean (Limpieza total) para piel de asientos.

¡PRECACIÓN!

No use alcohol o productos a base de alcohol para limpiar la tapicería/piel de los asientos, puede dañarlos.

Superficies de vidrio

Todas las superficies de vidrio deben limpiarse periódicamente con limpiador de vidrios Mopar® o cualquier otro limpiador de vidrios doméstico. Nunca use un limpiador de tipo abrasivo. Tenga precaución cuando limpie el lado interno de la ventana trasera equipada con desempañadores eléctricos, o la ventana del cuarto trasero derecho que está equipada con la antena del radio. No use raspadores u otro instrumento filoso que pueda rayar los elementos.

Cuando limpie el espejo retrovisor, rocíe el limpiador sobre la toalla o trapo que esté usando. No rocíe el limpiador directamente sobre el espejo.



ESPECIFICACIONES TÉCNICAS

Contenido

■	NÚMERO DE IDENTIFICACIÓN VEHICULAR	585
■	SISTEMA DE FRENOS	585
■	ESPECIFICACIONES DE APRIETE Y LLANTAS.....	585
•	Especificaciones de apriete.....	585
■	REQUERIMIENTOS DE COMBUSTIBLE	587
•	Motores 3.6L y 5.7L.....	587
•	Gasolina reformulada (en regiones donde aplique)	587
•	Materiales adicionados al combustible (en regiones donde aplique)	587
•	Gasolina/mezclas oxigenadas (en regiones donde aplique).....	588
•	Modificaciones del sistema de combustible para CNG y LP.....	588
•	MMT en la gasolina (en regiones donde aplique)	588
•	Precauciones del sistema de combustible	589
■	CAPACIDAD DE LÍQUIDOS.....	589
■	FLUIDOS RECOMENDADOS, LUBRICANTES Y PARTES GENUINAS.....	590
•	Motor	590
•	Chasis	591



NÚMERO DE IDENTIFICACIÓN VEHICULAR

El Número de Identificación Vehicular (VIN) sirve para identificar con certeza legal el vehículo y se encuentra la esquina izquierda del panel de instrumentos, visible a través del parabrisas. Este número también se encuentra grabado en el chasis del lado derecho en el registro del vehículo y en el título.

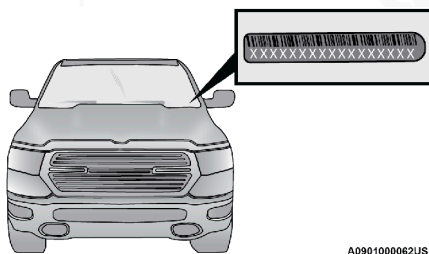

Número de identificación vehicular

NOTA: En ningún caso el propietario de este vehículo deberá remover o alterar el VIN, a efecto de evitar sanciones legales.

SISTEMA DE FRENOS

En caso de que se pierda la asistencia electrónica por alguna razón (por ejemplo, repetidas aplicaciones del freno con el motor apagado), aún así, los frenos continuarán funcionando. Sin embargo, usted percibirá un incremento substancial en el esfuerzo de frenado para detener el vehículo.

Si cualquiera de los dos sistemas hidráulicos pierde su capacidad normal, el sistema restante todavía funcionará con cierta pérdida general de efectividad de frenado. Esto se hará evidente al incrementar el recorrido del pedal, requerirá mayor fuerza el pedal para una parada lenta y activación de las luces de advertencia de frenos y la luz del ABS (si así está equipado) durante la aplicación del freno.

ESPECIFICACIONES DE APRIETE Y LLANTAS

El adecuado apriete de la tuerca/tornillo es muy importante para asegurarse que la rueda está instalada correctamente en el vehículo. Cada vez que la rueda se ha quitado y vuelto a instalar en el vehículo las tuercas/tornillos deben apretarse con un torquímetro calibrado.

Especificaciones de apriete

Apriete	Tipo de tuerca	Tamaño del birlo	Tamaño Hexagonal
130 lbf-ft 176 Newton metro	Cono	M14 x 1.50	22 mm



**** Use sólo tuercas y tornillos recomendados por su distribuidor autorizado y limpie o quite cualquier suciedad de aceite antes de apretar.**

NOTA: No agregue aceite las tuercas. Para llantas cromadas, no substituya con tuercas cromadas.

Inspeccione la superficie de montaje de la rueda antes de montar la llanta y quite la corrosión o cualquier partícula de corrosión.

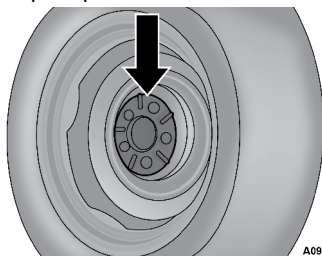

A091000006US

Superficie de montaje de la rueda

Apriete las tuercas/tornillos en un patrón de estrella hasta que cada tuerca/tornillo sea apretado dos veces.

Después de 40 km (25 millas) revise el torque de la tuerca/tornillo para asegurarse de que todas las tuercas/tornillos estén correctamente asentadas contra la rueda.

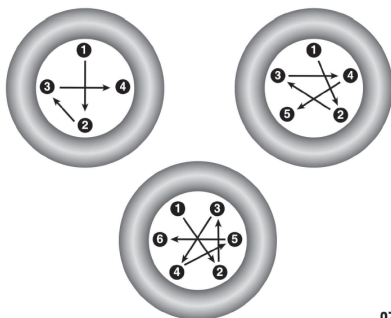

0705125609US

Patrón de apriete de 4, 5 y 6 tuercas

¡ADVERTENCIA!

Para evitar el riesgo de tirar el vehículo fuera del gato, no apriete las tuercas totalmente hasta que el vehículo se haya bajado. Si no se sigue esta advertencia puede ocasionar lesiones personales.

REQUERIMIENTOS DE COMBUSTIBLE

Motores 3.6L y 5.7L

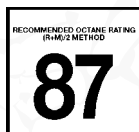

Todos los motores 3.6L y 5.7L están diseñados para cumplir con todos los reglamentos de emisiones y para proveer un excelente desempeño y rendimiento de combustible, con el uso de gasolina Magna de 87 octanos (sin plomo y de alta calidad).

El uso de gasolina premium no es requerida, ya que no brinda ningún beneficio sobre la gasolina regular (magna) en estos motores.

Las detonaciones de ignición ligeras no son perjudiciales para su motor. Sin embargo, las detonaciones de ignición fuertes pueden ocasionar daños, por lo que será necesario dar servicio de inmediato. La gasolina de baja calidad puede ocasionar problemas como arranque difícil, paro y marcha irregular. Si experimenta estos síntomas, antes de considerar llevar su vehículo a servicio, le recomendamos cambiar de gasolinera antes de probar con gasolina Premium o una combinación de gasolina Magna y Premium.

Gasolina reformulada (en regiones donde aplique)

Muchas áreas del país requieren el uso de gasolinas menos contaminantes conocidas como "Gasolinas reformuladas".

La gasolina reformulada contiene oxigenantes, además de que está especialmente mezclada para reducir las emisiones del vehículo y mejorar la calidad del aire.

El fabricante recomienda el uso de gasolina reformulada. Las gasolinas reformuladas correctamente mezcladas brindan un excelente desempeño y durabilidad de los componentes del motor y del sistema de combustible.

Materiales adicionados al combustible (en regiones donde aplique)

Además de usar gasolina sin plomo con el octanaje adecuado se recomiendan las gasolinas con aditivos estables, detergentes y anticorrosivos. El uso de gasolinas que tienen estos aditivos ayudará a mejorar la economía de combustible, reducir las emisiones y mantener el rendimiento del vehículo.



Gasolinas detergentes designadas TOP TIER contienen un mayor nivel de detergentes que ayudan más a la minimización de depósitos en el motor y el sistema de combustible. Cuando esté disponible, se recomienda el uso de gasolina detergente Top Tier. Visite www.toptiergas.com para una lista de gasolineras que expenden gasolinas detergentes TOP TIER.

El uso indiscriminado de productos de limpieza del sistema de combustible debe ser evitado. Muchos de estos materiales destinados para la eliminación de goma y barniz pueden contener disolventes activos o ingredientes similares. Estos pueden dañar la junta del sistema de combustible y mate-



riales de diafragma.

Gasolina/mezclas oxigenadas (en regiones donde aplique)

Algunos proveedores de combustible mezclan la gasolina sin plomo con oxigenantes tales como el etanol.

¡PRECAUCIÓN!

NO use gasolinas E-85 que contengan metanol o gasolinas que contengan más del 15% de etanol (E-15). El uso de estas mezclas puede provocar problemas de arranque y manejo así como dañar componentes importantes del sistema de combustible, causar emisiones que excedan los límites establecidos, y/o que se encienda el indicador de mal funcionamiento. Las etiquetas de la bomba deben de indicar claramente si la gasolina contiene una cantidad de Etanol mayor al 15%.(E-15)

Los problemas que se generen por el uso de mezclas de metanol/gasolina o más del 15% de etanol (E-15), no son responsabilidad del fabricante y pueden anular la cobertura de la Garantía de su Vehículo Nuevo.

Uso de E-85 en vehículos sin combustible flexible (en regiones donde aplique)

Los vehículos sin la opción de combustible flexible son compatibles con gasolina que contenga hasta 15% de etanol (E15). La gasolina con un contenido mayor de etanol puede anular la garantía del vehículo.

Si un vehículo que no cuenta con la opción de combustible flexible se carga de modo inadvertido con combustible E-85, el motor presentará algunos o todos los síntomas siguientes:

- Funciona de un modo deficiente.
- Se encenderá la "Luz de indicación de mal funcionamiento" (MIL) del OBD II.
- Desempeño deficiente del motor.
- Arranque en frío y capacidad de control del vehículo en frío deficiente.
- Se aumenta el riesgo de corrosión de componentes del sistema de combustible.

Modificaciones del sistema de combustible para CNG y LP

Las modificaciones que permitan al motor operar con gas natural comprimido (CNG) o propano líquido (LP) pueden provocar daño al motor, sistema de emisiones y componentes del sistema de combustible. Los problemas originados por el uso de CNG o LP no son responsabilidad del fabricante y pueden anular la garantía de su vehículo.

MMT en la gasolina (en regiones donde aplique)

El (Tricarbonilo Metilciclopentadienilo de Manganeso) MMT es un aditivo metálico que contiene manganeso y que se mezcla con algunas gasolinas para incrementar el octanaje. La gasolina que se mezcla con MMT no brinda



mayores ventajas de desempeño que la gasolina con el mismo octanaje sin MMT. En algunos vehículos la gasolina mezclada con MMT reduce la vida de las bujías y el desempeño del sistema de emisiones.

El fabricante recomienda que utilice la gasolina sin MMT en su vehículo. Puesto que en la bomba de la gasolinera puede no estar indicado el contenido de MMT, debe preguntarle al vendedor de gasolina si la gasolina contiene MMT. Es mucho más importante buscar gasolina sin MMT en Canadá, ya que el MMT puede ser usado a niveles mayores de los que se permiten en Estados Unidos. El MMT está prohibido en la gasolina reformulada federal y de California.

Precauciones del sistema de combustible

¡PRECAUCIÓN!

Tome en cuenta estos lineamientos para mantener el desempeño de su vehículo:

- El uso de gasolina con plomo está prohibido por la ley Federal. Usar gasolina con plomo puede afectar el desempeño del motor y dañar el sistema de control de emisiones.
- Un motor desafinado o ciertas condiciones del sistema de combustible o de la ignición pueden ocasionar sobrecalentamiento en el convertidor catalítico. Si percibe un olor a quemado picante o un poco de humo claro, su motor puede estar desafinado o funcionando mal y puede requerir servicio de inmediato. Consulte a su distribuidor autorizado para que le den servicio al vehículo.
- No se recomienda el uso de aditivos para combustible que se venden para mejorar el octanaje. La mayoría de estos productos contienen altas concentraciones de metanol. Los daños al sistema de combustible o los problemas de desempeño del vehículo ocasionados por tales combustibles o aditivos no son responsabilidad del fabricante.

NOTA: Alterar intencionalmente los sistemas de control de emisiones es motivo de sanciones civiles que se imputarán en su contra.

CAPACIDAD DE LÍQUIDOS

	Métrico	EE.UU.
Combustible (aproximado)		
1500 Cabina Regular/Crew Cab con caja corta	87 litros	23 galones
1500 Cabina Regular/Crew Cab con caja corta	98 litros	26 galones
1500 Cabina Regular/Crew Cab con caja larga (si así está equipado)	121 litros	33 galones
Aceite de motor con filtro		
Motor de 3.6 litros (SAE 0W-20, certificado por API)	4.7 litros	5 cuartos



	Métrico	EE.UU.
Motor de 5.7 litros (SAE 0W-20, certificado por API)	6.6 litros	7 cuartos
Sistema de enfriamiento		
Motor de 3.6 litros (Le recomendamos utilizar Anticongelante/Refrigerante Mopar®, para 10 años/150,000 millas o equivalente, Estándar de materiales de Stellantis MS.90032)	12.1 litros	12.8 cuartos
Unidad de motor generador (MGU) en Motor de 3.6 litros (Le recomendamos utilizar Anticongelante/Refrigerante Mopar®, para 10 años/150,000 millas o equivalente, Estándar de materiales de Stellantis MS.90032)	1.7 litros	1.8 cuartos
Motor de 5.7 litros — modelo 1500 (Le recomendamos utilizar Anticongelante/Refrigerante Mopar®, para 10 años/150,000 millas o equivalente, Estándar de materiales de Stellantis MS.90032)	17.5 litros	16.6 cuartos

FLUIDOS RECOMENDADOS, LUBRICANTES Y PARTES GENUINAS

Motor

Componente	Líquidos, lubricantes y partes genuinas
Refrigerante del motor	Anticongelante / refrigerante Mopar®, fórmula OAT (tecnología de aditivo orgánico) para 10 años/150,000 millas, o su equivalente que cumpla con la especificación de materiales Stellantis MS.90032.
Unidad de motor generador (MGU, si así está equipado)	Anticongelante / refrigerante Mopar®, fórmula OAT (tecnología de aditivo orgánico) para 10 años/150,000 millas, o su equivalente que cumpla con la especificación de materiales Stellantis MS.90032.
Aceite del motor - Motor 3.6L y 5.7L	Use aceite de motor API certificado SAE 0W-20 con certificado API cumpliendo los requerimientos de la norma MS-6395 de materiales. Es posible utilizar aceite de motor SAE 0W - 20 completamente sintético equivalente, pero debe contar con el certificado  API Starburst.
Filtro de aceite de motor	Se recomienda el uso de la marca Mopar®. Si un filtro de aceite motor Mopar® no se encuentra disponible, sólo utilice filtros que cumplan o excedan los requerimientos de desempeño de filtro SAE/USCAR-36.
Bujías de motor	Se recomienda usar Bujías Mopar®



Componente	Líquidos, lubricantes y partes genuinas
Selección de combustible — Motor 3.6L y 5.7L	87 octanos. Gasolina regular (Magna) aceptable NO usar Ethanol (E-85).

¡PRECAUCIÓN!

- Si se mezclan refrigerantes de motor (anticongelantes) distintos a los refrigerantes de Tecnología Orgánica Aditiva (OAT), se puede dañar el motor y disminuir la protección contra la corrosión. El refrigerante OAT es diferente y no debe ser mezclado con el refrigerante de motor de Tecnología Híbrida Aditiva (HOAT). Si se introduce un refrigerante que no sea OAT (MS.90032) al sistema de enfriamiento en caso de emergencia, lave y reemplace con el refrigerante OAT especificado tan pronto como sea posible.
- No use solamente agua o refrigerantes de motor (anticongelantes) No utilice antioxidantes adicionales ya que pueden no ser compatibles con el refrigerante del motor del radiador y dañarlo.
- Este vehículo no se ha diseñado para usarse con refrigerantes para motor (anticongelantes) a base de propilenglicol. Se recomienda no utilizar refrigerantes de motor a base de propilenglicol. No agregue sólo agua o productos anticongelantes base alcohol, no use productos antioxidantes adicionales que quizá no puedan ser compatibles con el refrigerante del radiador y puedan tapar el drene del radiador.

Chasis

Componente	Líquidos, lubricantes y partes genuinas
Transmisión automática	Mopar® ZF 8&9 ATF™ transmisión automática o equivalente. En no usar el líquido correcto podría afectar el funcionamiento o el desempeño de la transmisión.
Caja de transferencia 48-11 bajo demanda con dos velocidades (con 4WD AUTO)	Se recomienda usar Mobil LT o su equivalente Mopar®.
Caja de transferencia 48-12 de tiempo parcial con dos velocidades (sin 4WD AUTO)	Se recomienda usar Shell Spirax S2 ATF A389 o su equivalente Mopar®.
Eje frontal	Se recomienda usar Mopar® lubricante sintético GL-5 SAE 75W85.
Eje trasero (3.21/3.55)	Se recomienda usar Mopar® lubricante de engranes sintético SAE 75W-90 (MS-A0160). Los ejes traseros de deslizamiento limitado requieren de 148 ml (5 oz) de Aditivo de deslizamiento limitado Mopar® (MS-10111).



Componente	Líquidos, lubricantes y partes genuinas
Eje trasero (3.92)	Se recomienda usar lubricante de engranes sintético Mopar® SAE 75W-140 (MS-8985). Los ejes traseros de deslizamiento limitado requieren de 148 ml (5 oz) de Aditivo de deslizamiento limitado Mopar® (MS-10111).
Eje trasero de remolque máximo (3.92)	Se recomienda usar lubricante de ejes Dana SAE 80W90 o su equivalente Mopar.
Cilindro maestro del freno	Mopar® DOT 3, SAE J1709.



ÍNDICE GENERAL

Contenido

■ INTRODUCCIÓN	6
• BIENVENIDA.....	7
• CÓMO USAR ESTE MANUAL.....	8
- Símbolos clave.....	8
- Información esencial.....	8
- Símbolos.....	8
• PRECAUCIONES Y ADVERTENCIAS.....	10
• CONVERSIONES / CAMPISTAS.....	10
- Símbolos.....	10
• MODIFICACIONES/ALTERACIONES AL VEHÍCULO.....	10
■ CONOCIENDO SU VEHÍCULO	11
• LLAVES.....	16
- Transmisor de llave (si así está equipado).....	16
• LLAVE SENTRY.....	21
- Programación de llaves.....	22
- Llaves de repuesto.....	22
• INTERRUPTOR DE IGNICIÓN.....	23
- Botón de ignición sin llave Keyless Enter-N-Go.....	23
• SISTEMA DE ARRANQUE REMOTO (SI ASÍ ESTÁ EQUIPADO)	25
- Cómo utilizar el arranque remoto.....	25
- Para salir de la modalidad de arranque remoto.....	26
- Activación del desempañador frontal, arranque remoto (si así está equipado).....	27
- Sistemas de confort del arranque remoto (si así está equipado).....	27
- Activación del limpiaparabrisas, deshielo frontal, arranque remoto (si así está equipado).....	28
- Mensaje de aborto del arranque remoto.....	28
• SISTEMA DE ALARMA DE SEGURIDAD (SI ASÍ ESTÁ EQUIPADO)	28
- Para armar el sistema de alarma.....	29
- Para desarmar el sistema.....	29
- Rearmado del sistema.....	30



- Anulación manual del sistema	30
• PUERTAS.....	30
- Seguros manuales de las puertas	30
- Seguros eléctricos de las puertas (si así está equipado)	31
- Escalones eléctricos laterales (si así está equipado)	32
- Keyless Enter-N-Go™ / entrada pasiva (si así está equipado)	32
- Desbloqueo automático de puertas (si así está equipado).....	35
- Bloqueo automático de puertas (si así está equipado).....	36
- Sistema de seguros para protección infantil.....	36
• VOLANTE.....	37
- Columna abatible/telescópica	37
- Volante con calefacción (si así está equipado).....	38
• ASIENTO DEL CONDUCTOR CON MEMORIA (SI ASÍ ESTÁ EQUIPADO)	38
• ASIENTOS	40
- Ajuste manual de los asientos delanteros (si así está equipado).....	40
- Ajuste manual de los asientos traseros	43
- Ajuste eléctrico de los asientos frontales (si así está equipado)	43
- Soporte lumbar (si así está equipado).....	45
- Sistema de entrada/salida fácil del asiento (si así está equipado) ...	45
- Asientos con calefacción (si así está equipado).....	46
- Asientos ventilados (si así está equipado).....	47
- Ganchos para bolsas (si así está equipado).....	48
• CABECERAS	48
- Cabeceras de asientos delanteros	48
- Cabeceras de asientos traseros	50
• CONSEJOS RÁPIDOS DE RECONOCIMIENTO DE VOZ (SI ASÍ ESTÁ EQUIPADO)	50
- Introducción al reconocimiento de voz	50
- Comandos básicos de voz.....	51
- Empecemos.....	51
• PEDALES DEL CONDUCTOR AJUSTABLES (SI ASÍ ESTÁ EQUIPADO)	52
• ESPEJOS.....	54
- Espejo interior.....	54
- Espejo de vanidad iluminado (si así está equipado).....	56



-	Visera deslizable (si así está equipado)	56
-	Espejos exteriores	56
-	Espejos exteriores eléctricos plegables estándar y para remolque (si así está equipado).....	58
-	Espejos de arrastre de remolque (si así está equipado)	59
-	Espejos con calefacción (si así está equipado).....	59
-	Inclinación de espejos en reversa (si así está equipado)	60
•	PORTERO ELÉCTRICO DE LA COCHERA (SI ASÍ ESTÁ EQUIPADO)	60
-	Antes de empezar la programación de HomeLink®	61
-	Borrar todos los canales de HomeLink®.....	61
-	Identificando si tiene un dispositivo de código cambiante o no cambiante	61
-	Programación del HomeLink® para un portero eléctrico de cochera	62
-	Programación del HomeLink® para dispositivos misceláneos	63
-	Reprogramación de un sólo botón de HomeLink®	63
-	Seguridad.....	64
-	Resolución de problemas	64
•	LUCES EXTERIORES	65
-	Interruptor de los faros.....	65
-	Palanca multifunciones	66
-	Luces de conducción diurna (DRLs) (si así está equipado)	66
-	Interruptor de selección de luces altas/bajas.....	66
-	Control automático de las luces altas (si así está equipado)	66
-	Claxon óptico	67
-	Faros automáticos (si así está equipado).....	67
-	Luces de estacionamiento y luces del tablero	67
-	Faros encendidos con limpiadores (disponible únicamente con faros automáticos)	68
-	Retardo de los faros (si así está equipado).....	68
-	Recordatorio de luces encendidas.....	68
-	Faros de niebla delanteros (si así está equipado).....	68
-	Señales direccionales	69
-	Ayuda en el cambio de carril (si así está equipado)	69
-	Luz de carga con luces de la batea (si así está equipado).....	69



- Ahorrador de batería.....	71
• LUCES INTERIORES	71
- Luces de cortesía.....	71
- Luces de cortesía y lectura	72
- Control de atenuación.....	73
- Sistema de acceso iluminado (si así está equipado).....	73
• LIMPIA Y LAVAPARABRISAS	74
- Operación del limpiaparabrisas	74
- Limpiadores con sensores de lluvia (si así está equipado)	75
• CONTROLES DE CLIMA	76
- Vista general del control automático de clima (si así está equipado)	76
- Vista general del control manual del clima (si así está equipado).....	80
- Control automático de temperatura (ATC) (si así está equipado).....	83
- Reconocimiento de voz del clima (si así está equipado).....	84
- Consejos de operación	84
• EQUIPAMIENTO INTERNO	86
- Almacenamiento	86
- Compartimiento superior para lentes de sol	90
- Compartimiento de almacenamiento en el piso en la segunda fila de asientos (si así está equipado)	91
- Controles USB/AUX (si así está equipado)	93
- Tomas de corriente eléctrica (si así está equipado).....	95
- Inversor de corriente (si así está equipado).....	97
- Superficie de carga inalámbrica (si así está equipado)	99
- LUZ UV-C (Si está equipado)	100
• VENTANAS	102
- Ventanas eléctricas.....	102
- Características de ventana automática.....	102
- Interruptor de bloqueo de las ventanas	103
- Ventana trasera eléctrica (si así está equipado).....	104
- Ventana trasera manual (si así está equipado)	104
- Ruido de viento	105
• TOLDO SOLAR ELÉCTRICO (SI ASÍ ESTÁ EQUIPADO).....	105
- Toldo solar de un solo panel (si así está equipado).....	105



- Toldo solar eléctrico de doble panel (si así está equipado)	107
• COFRE	110
- Para abrir el cofre	110
- Para cerrar el cofre	111
• COMPUERTA TRASERA	111
- Apertura	111
- Compuerta trasera electrónica (si así está equipado)	111
- Cierre	112
- Bloqueo de compuerta trasera	112
- Compuerta trasera multifunciones (si así está equipado)	112
- Retiro de compuerta trasera	113
- Escalón de batea (si así está equipado)	117
• BATEA	120
- Sistema de rieles de sujeción en la batea (si así está equipado)	121
• RAMBOX® (SI ASÍ ESTÁ EQUIPADO)	123
- Bloqueo y desbloqueo de la RamBox	123
- Compartimientos de almacenamiento laterales integradas en la caja Rambox®	124
- Advertencia de seguridad RamBox®	126
- Divisor del área de carga (si así está equipado)	127
• CUBIERTA DE LONA ABATIBLE DE 3 PUNTOS (SI ASÍ ESTÁ EQUIPADO)	130
- Componentes de la cubierta de lona	131
- Doblado de la cubierta para conducción o retiro de la cubierta	132
- Instalación de la cubierta	136
- Limpieza de la cubierta	140
■ TABLERO DE INSTRUMENTOS	141
• MÓDULO DE INSTRUMENTOS BASE/GAMA MEDIA (SI ASÍ ESTÁ EQUIPADO)	142
- Descripción del módulo de instrumentos base/gama media	142
• MÓDULO DE INSTRUMENTOS PREMIUM	144
- Descripción del módulo de instrumentos premium	144
• PANTALLA DEL MÓDULO DE INSTRUMENTOS	145
- Controles de la pantalla del módulo de instrumentos	146



- Configuración personalizada del mosaico de opciones (si así está equipado)	148
- Elementos del menú en la pantalla del módulo de instrumentos	150
- DISPLAY DE PANTALLA—(Si está equipado)	158
- Mensaje del ahorrador de batería/Modo de ahorro de batería - Acciones de reducción de carga eléctrica (si así está equipado) ..	160
• LUCES DE ADVERTENCIAS Y MENSAJES	162
- Luces de advertencia rojas	162
- Luces de advertencia amarillas	166
- Luces indicadoras amarillas.....	170
- Luces indicadoras verdes	173
- Luces indicadoras blancas.....	175
- Luces indicadoras azules.....	176
• SISTEMA DE DIAGNÓSTICO A BORDO – OBD II.....	176
- Seguridad cibernética del sistema de diagnóstico a bordo (OBD II).....	176
• PROGRAMAS DE MANTENIMIENTO DE INSPECCIÓN DE EMISIONES.....	177
■ ARRANQUE Y OPERACIÓN	179
• PROCEDIMIENTOS DE ARRANQUE	183
- Transmisión automática.....	183
- Característica de arranque de toque	183
- Keyless Enter-N-Go — Ignición.....	184
- Arranque después de estacionamiento prolongado	187
- Si el motor no arranca.....	187
- Después del arranque.....	188
• CALENTADOR DEL BLOQUE DEL MOTOR (SI ASÍ ESTÁ EQUIPADO)	189
• RECOMENDACIONES SOBRE EL ASENTAMIENTO DEL MOTOR	189
• FRENO DE ESTACIONAMIENTO	190
- Freno de estacionamiento eléctrico (EPB)	190
• TRANSMISIÓN AUTOMÁTICA	195
- Interbloqueo de la ignición	196
- Sistema de interbloqueo para transmisión/frenos.....	196



- Transmisión automática de 8 velocidades (si así está equipado) 196
- Cuando utilizar el modo TOW/HAUL (arrastre/ remolque)..... 205
- **FUNCIONAMIENTO DE LA TRACCIÓN EN LAS CUATRO RUEDAS (SI ASÍ ESTÁ EQUIPADO)**..... 205
 - Caja de transferencia electrónica de 4 posiciones (si así está equipado)..... 205
 - Caja de transferencia electrónica de 5 posiciones (si así está equipado)..... 208
- **SISTEMA DE SUSPENSIÓN DE AIRE CON NIVELACIÓN ACTIVA (SI ASÍ ESTÁ EQUIPADO)**211
 - Descripción211
 - Modos de la suspensión de aire 214
 - Mensajes de la pantalla del módulo de instrumentos 215
 - Operación 216
- **SISTEMA DE SUSPENSIÓN DE AIRE CON NIVELACIÓN ACTIVA — GRUPO OFF-ROAD (SI ASÍ ESTÁ EQUIPADO)**..... 217
 - Modos de la suspensión de aire 219
 - Mensajes de la pantalla del módulo de instrumentos 220
 - Operación 221
- **SISTEMA DE BLOQUEO DEL EJE (SI ASÍ ESTÁ EQUIPADO)**..... 222
- **DIFERENCIAL DE DESLIZAMIENTO LIMITADO (SI ASÍ ESTÁ EQUIPADO)**..... 223
- **DIRECCIÓN ASISTIDA**..... 224
 - Dirección eléctrica..... 224
- **TECNOLOGÍA DE AHORRO DE COMBUSTIBLE EN MOTOR DE 5.7L (SI ASÍ ESTÁ EQUIPADO)**..... 225
- **SISTEMA DE PARO/ARRANQUE DE MOTOR (STOP/START, SI ASÍ ESTÁ EQUIPADO)**..... 225
 - Modo automático 225
 - Posibles razones de ausencia de apagado automático del motor (Autostop) 226
 - Arrancar el motor mientras se encuentra en modo Autostop..... 227
 - Para desactivar el sistema de Paro/Arranque del motor manualmente 228
 - Para activar el sistema de Paro/Arranque del motor manualmente 228
 - Falla del sistema 228



- **CONTROLES ELECTRÓNICOS DE VELOCIDAD (SI ASÍ ESTÁ EQUIPADADO)** 228
 - Control electrónico de velocidad (si así está equipado) 229
 - Control de crucero adaptativo (ACC) (si así está equipado) 231
- **SISTEMA DE AYUDA DELANTERO Y TRASERO PARA ESTACIONARSE, PARKSENSE® (SI ASÍ ESTÁ EQUIPADADO)** 245
 - Sensores del sistema ParkSense® 246
 - Pantalla de advertencia del sistema ParkSense® 247
 - Pantalla del Sistema ParkSense® 247
 - Habilitación y deshabilitación del sistema ParkSense® 250
 - Servicio al sistema de ayuda para estacionarse ParkSense 250
 - Limpieza del sistema ParkSense 251
 - Precauciones al usar el sistema ParkSense 251
 - Activación y Desactivación del Sistema de asistencia de estacionamiento activo ParkSense® 254
 - Operación de la asistencia del lugar de estacionamiento paralelo/perpendicular 255
- **LANESENSE — ALERTA DE SALIDA DE CARRIL (SI ASÍ ESTÁ EQUIPADADO)** 258
 - Operación de LaneSense 258
 - Encendiendo o apagando del LaneSense 259
 - Pantalla de advertencia de LaneSense 259
 - Cambio del estado del LaneSense 262
- **CÁMARA TRASERA DE REVERSA PARKVIEW® (SI ASÍ ESTÁ EQUIPADADO)** 262
- **SISTEMA DE CÁMARA DE VISTA ENVOLVENTE (SI ASÍ ESTÁ EQUIPADADO)** 265
- **CÁMARAS DE REMOLQUE (SI ASÍ ESTÁ EQUIPADADO)** 269
 - Sistema de cámara de vista envolvente del remolque (si así está equipado) 269
- **CARGA DE COMBUSTIBLE** 274
- **CARGA DEL VEHÍCULO** 276
 - Tasa de peso bruto vehicular (GVWR) 276
 - Carga útil 276
 - Tasa de peso bruto en el eje (GAWR) 276
 - Tamaño de la llanta 277
 - Tamaño del Rin 277



- Presiones del inflado.....	277
- Peso vehicular	277
- Carga	277
• ARRASTRE DE REMOLQUE	278
- Definiciones comunes de arrastre	278
- Tipo de enganche de remolque y peso máximo del remolque ..	282
- Control de dirección de reversa del remolque	283
- Requerimientos de arrastre	287
- Módulo integrado de frenos para remolque (si así está equipado)	289
- Consejos de arrastre.....	294
• BARREDORA DE NIEVE	295
- Arrastre recreativo – modelos de tracción de 4 ruedas	299
- Cambio a Neutral (N).....	299
• CONDUCCIÓN A TRAVÉS DE AGUA	302
- Conducción sobre superficies resbaladizas.....	302
- Manejo a través de agua	303
- Consejos de conducción en todo terreno	304
- Después de la conducción fuera del camino (“Off-Road”).....	304
■ MULTIMEDIA	306
• SISTEMAS UCONNECT (SI ASÍ ESTÁ EQUIPADO)	308
• SEGURIDAD CIBERNÉTICA.....	308
• AJUSTES DEL UCONNECT®.....	309
- Funciones Programables por el Usuario.....	310
- Configuración del Sistema Uconnect® 3 con pantalla de 5" / Uconnect 5/5 NAV con pantalla de 8.4" / Uconnect 5 NAV con pantalla de 12"	310
• INTRODUCCIÓN A UCONNECT	328
- Vista general del sistema.....	328
- Seguridad e información general.....	329
• MODOS UCONNECT	331
- Controles de audio en el volante (si así está equipado).....	331
- Modo radio	332
- Modo Media	342
- Modo teléfono	346



• SERVICIOS DE VEHÍCULOS CONECTADOS(SI ESTÁ EQUIPADO)	361
- ¿Está mi vehículo conectado?.....	361
- Introducción a los servicios del vehículo conectados	361
- Información de contacto de SiriusXM Guardian™ SiriusXM Guardian™/Atención.....	361
- Uso de SiriusXM Guardian™	365
- Bloqueo/desbloqueo remoto de puertas	371
- Arranque remoto del vehículo.....	372
- Claxon y luces a distancia	373
- Asistencia (si está equipado).....	373
- Cuidado del vehículo — Soporte total para su vehículo.....	374
- Enviar y continuar(si está equipado).....	374
- Cree un punto de acceso Wi-Fi 4G para usar en su vehículo ...	376
- Asistencia para vehículos robados si está equipado	377
- Informe mensual del estado del vehículo (Si está equipado)	378
- Alerta de la condición actual de su vehículo (Si está equipado)	379
- Notificaciones en el vehículo, si está equipado	379
- Alertas de Family Drive(Si está equipado).....	381
- Integración con reloj inteligente, si está equipado	382
- Administrar mi cuenta IRIUSXM GUARDIAN™.....	382
• SERVICIOS CONECTADOS(PREGUNTAS FRECUENTES).....	384
- Servicios Send & Go.....	384
- Localizar de su vehículo	384
- Vehículo Robado, (Si está equipado)	385
- Comunicación Remota del vehículo	385
- Cuenta de Servicios conectados	387
• RECOPIACIÓN DE DATOS Y PRIVACIDAD	389
• OPERACIÓN DE RADIO Y TELÉFONOS MÓVILES	390
• INFORMACIÓN REGLAMENTARIA Y DE SEGURIDAD EE. UU./CANADÁ	390
• PÁGINAS DE DESEMPEÑO	390
- Cronómetros	391
- Indicadores	393
- Fuerza G.....	393



• PÁGINAS OFF ROAD (SI ASÍ ESTÁ EQUIPADO)	396
- Barra de estado de las Páginas Off Road	396
- Dinámica del vehículo	397
- Medidores de accesorios	399
- Inclinación y giro de la carrocería	399
- Suspensión (si así está equipado)	400
- Cámara delantera (si así está equipado)	401
■ SEGURIDAD	402
• CARACTERÍSTICAS DE SEGURIDAD	404
- Sistema de frenos antibloqueo (ABS)	404
- Sistema electrónico de control de los frenos (EBC)	406
- Modos de operación del ESC	408
- Control de descenso de pendientes (HDC, si así está equipado)	411
- Asistencia en pendiente (HSA)	413
- Sistema de control de tracción (TCS) (si así está equipado)	415
- Control de balanceo del remolque (TSC) (si así está equipado)	415
• SISTEMAS AUXILIARES PARA LA CONDUCCIÓN	416
- Monitoreo de puntos ciegos (BSM, si así está equipado)	416
- Advertencia de colisión delantera con mitigación (FCW) (si así está equipado)	424
- Sistema de monitoreo de presión de las llantas (TPMS)	428
• SISTEMAS DE PROTECCIÓN PARA LOS OCUPANTES	437
- Características de los sistemas de protección a los ocupantes	437
- Precauciones importantes de seguridad	437
- Sistema de cinturones de seguridad	438
- Sistema de protección complementario (SRS)	447
- Sistema de respuesta mejorada de accidentes	461
- Mantenimiento a su sistema de bolsa de aire	462
- Registro de información de eventos (EDR)	463
- Sistemas de protección para niños	463
- Sistema de sujeción de anclajes y correas inferiores para niños (LATCH)	467
- Transporte de mascotas	478
• CONSEJOS DE SEGURIDAD	478



- Transporte de pasajeros	478
- Transporte de mascotas	479
- Verificaciones de seguridad que debe hacer dentro del vehículo	479
- Verificaciones periódicas de seguridad que debe hacer fuera del vehículo.....	481
- Gases de escape.....	481
- Advertencias sobre el monóxido de carbono.....	482
■ EN CASO DE EMERGENCIA.....	483
• LUCES INTERMITENTES	484
• LLAMADA DE ASISTENCIA Y SISTEMA DE EMERGENCIA SOS (SI ASÍ ESTÁ EQUIPADO)	485
• USO DEL GATO Y CAMBIO DE LLANTAS.....	489
- Preparación para el cambio de llanta	489
- Ubicación de gato	490
- Desmontaje del gato y herramientas	490
- Retiro de la llanta de refacción	492
- Instrucciones del cambio de llanta.....	495
- Para almacenar una llanta desinflada o de repuesto	498
- Reinstalación del gato y las herramientas	500
• PROCEDIMIENTO DE ARRANQUE CON CABLES PASA CORRIENTE.....	501
- Preparaciones para el arranque con pasa corriente.....	501
- Procedimiento para el arranque con cables pasa corriente.....	502
• LLENADO DE EMERGENCIA (SI ASÍ ESTÁ EQUIPADO).....	504
• SI EL MOTOR SE SOBRECALIENTA.....	506
• LIBERACIÓN MANUAL DE LA POSICIÓN DE ESTACIONAMIENTO (P)	507
• LIBERAR UN VEHÍCULO ATASCADO	508
• PARA REMOLCAR UN VEHÍCULO DESCOMPUESTO	509
- Modelos con tracción en dos ruedas	511
- Vehículos con tracción en las cuatro ruedas	511
- Ganchos de remolque de emergencia (si así está equipado) ...	512
• SISTEMA DE RESPUESTA MEJORADO DE ACCIDENTES (EARS)	512
• GRABADORA DE EVENTOS (EDR)	512



■ SERVICIO Y MANTENIMIENTO	514
• COMPARTIMIENTOS DEL MOTOR	516
- Compartimiento del motor 3.6L con START/STOP (si así está equipado).....	516
- Compartimiento del motor 5.7L sin START/STOP (si así está equipado).....	517
- Compartimiento del motor 5.7L con START/STOP (si así está equipado).....	518
- Verificación del nivel del aceite.....	518
- Adición de líquido del lavador.....	519
- Batería libre de mantenimiento.....	519
- Lavado a presión.....	520
• SERVICIO DEL DISTRIBUIDOR AUTORIZADO	520
- Aceite del motor.....	521
- Filtro del purificador de aire del motor.....	522
- Mantenimiento del aire acondicionado.....	525
- Inspección de la banda de motor.....	529
- Lubricación de la carrocería.....	530
- Hojas del limpiaparabrisas.....	530
- Sistema de escape.....	532
- Sistema de enfriamiento.....	533
- Sistema de frenos.....	538
- Transmisión automática.....	539
- Nivel de líquido de eje trasero y delantero 4x4.....	540
- Caja de transferencia.....	541
• FUSIBLES	542
- Información general.....	542
- Centro de distribución de energía externo.....	543
- Centro de distribución de energía interno.....	545
• REEMPLAZO DE LUCES	549
- Reemplazo de luces, nombre y partes.....	549
- Reemplazo de focos exteriores.....	551
- Luces traseras/de freno/de giro y reversa.....	554
- Luz de freno montada en alto (CHMSL) con lámpara de carga.....	556
• LLANTAS	557



- Información de seguridad de llantas	557
- Terminología y definiciones de las llantas.....	560
- Carga y presión de las llantas.....	560
- Llantas — Información general	564
- Tipos de llantas	570
- Llanta de refacción (si así está equipado)	571
- Cuidado de las ruedas y acabado de la rueda	573
- Cadenas para llantas (dispositivos de tracción)	574
- Recomendaciones de rotación de llantas	576
• GRADOS UNIFORMES DE CALIDAD DE LAS LLANTAS	576
• ALMACENAMIENTO DEL VEHÍCULO	578
• CARROCERÍA.....	578
- Protección de la carrocería y la pintura contra la corrosión.....	578
- Mantenimiento de carrocería y parte inferior	578
- Preservando carrocería	579
• INTERIORES	581
- Asientos y piezas tapizadas.....	581
- Piezas plásticas y pintadas.....	582
- Limpieza de la tapicería de piel	583
- Superficies de vidrio.....	583
■ ESPECIFICACIONES TÉCNICAS.....	584
• NÚMERO DE IDENTIFICACIÓN VEHICULAR.....	585
• SISTEMA DE FRENOS.....	585
• ESPECIFICACIONES DE APRIETE Y LLANTAS	585
- Especificaciones de apriete	585
• REQUERIMIENTOS DE COMBUSTIBLE.....	587
- Motores 3.6L y 5.7L	587
- Gasolina reformulada (en regiones donde aplique).....	587
- Materiales adicionados al combustible (en regiones donde aplique)	587
- Gasolina/mezclas oxigenadas (en regiones donde aplique)	588
- Modificaciones del sistema de combustible para CNG y LP	588
- MMT en la gasolina (en regiones donde aplique).....	588
- Precauciones del sistema de combustible.....	589



• CAPACIDAD DE LÍQUIDOS	589
• FLUIDOS RECOMENDADOS, LUBRICANTES Y PARTES GENUINAS	590
- Motor	590
- Chasis	591
■ ÍNDICE GENERAL	593

23OMDT1500V10182022

