

# **DURANGO**

**2023**



# **Manual del Propietario**

## GUÍA RÁPIDA DE ADVERTENCIAS Y PRECAUCIONES, LÉALA ANTES DE OPERAR SU VEHÍCULO

ÉSTAS SON SÓLO ALGUNAS DE LAS PRECAUCIONES QUE DEBE DE OBSERVAR PARA LA OPERACIÓN SEGURA DE SU VEHÍCULO, LEA SU MANUAL DE PROPIETARIO

### SIEMPRE UTILICE SU CINTURÓN DE SEGURIDAD

AÚN SI SU VEHÍCULO ESTÁ EQUIPADO CON BOLSAS DE AIRE ES IMPRESCINDIBLE EL USO DEL CINTURÓN DE SEGURIDAD PARA TODOS LOS OCUPANTES DEL VEHÍCULO.

### COMPUERTA TRASERA (SI ASÍ ESTÁ EQUIPADO)

LOS GASES DE ESCAPE PUEDEN INTRODUCIRSE AL COMPARTIMIENTO DE PASAJEROS CUANDO EL CRISTAL DE LA COMPUERTA TRASERA O LA COMPUERTA DEL VEHÍCULO ESTÉN ABIERTAS. LOS GASES DE ESCAPE PUEDEN CAUSAR GRAVES LESIONES O LA MUERTE, MANTENGA EL CRISTAL Y LA COMPUERTA CERRADOS CUANDO EL MOTOR ESTÉ ENCENDIDO.

### SISTEMA DE ENFRIAMIENTO

LOS VENTILADORES PUEDEN FUNCIONAR EN CUALQUIER MOMENTO, NO ACERQUE LAS MANOS.



NO MEZCLE DIFERENTES TIPOS DE ANTICONGELANTE, MANTENGA EL NIVEL DEL ANTICONGELANTE DEL MOTOR ENTRE LAS MARCAS DE MÁXIMO Y MÍNIMO DEL TANQUE RECUPERADOR, SÓLO UTILICE ANTICONGELANTE MOPAR

### USO DEL GATO (SI ASÍ ESTÁ EQUIPADO)

USE EL GATO SOLAMENTE PARA CAMBIAR LA RUEDA DEL VEHÍCULO, NUNCA TRABAJE O ENCIENDA EL VEHÍCULO CUANDO ESTÉ SOPORTADO POR EL GATO.

### BATERÍA

SU BATERÍA NO REQUIERE MANTENIMIENTO DE NINGÚN TIPO, SIN EMBARGO SI REQUIRIERA TRABAJAR CON ELLA RECUERDE QUE CONTIENE GASES EXPLOSIVOS QUE PUDIERAN DAÑAR SUS OJOS, CAUSARLE CEGUERA O DAÑAR GRAVEMENTE SU PIEL.

### ¡PELIGRO!



¡GASES EXPLOSIVOS! PROTEJA SUS OJOS. CIGARROS, FLAMAS O CHISPAS PUEDEN CAUSAR QUE LA BATERÍA EXPLOTE. NO PERFORE NI ABRA LA BATERÍA



EN CASO DE CONTACTO CON LOS GASES O EL ÁCIDO DE LA BATERÍA, LAVE CON ABUNDANTE AGUA Y ENSEGUIDA ACUDA AL MÉDICO.

### LLAVES

GOLPES EXCESIVOS, AVENTARLAS DE LAS ALTURAS, PRESIÓN EXCESIVA EN LA PARTE PLÁSTICA U OTROS MALOS MANEJOS, PUEDEN DAÑAR EL CIRCUITO Y OCASIONAR LA INMOVILIZACIÓN DE SU VEHÍCULO



## INFORMACIÓN IMPORTANTE

### INFORMACIÓN IMPORTANTE

Este manual ilustra y describe las características de operación de los equipos tanto estándar como opcionales en el vehículo. Dependiendo de la versión y modelo que usted haya adquirido, su vehículo podría o no contar con alguna(s) de las características que se describen en este manual.

Asimismo, este manual podría describir características y/o equipos que ya no están disponibles y/o que no fueron ordenados para su vehículo. Si tiene alguna duda o comentario al respecto no dude en contactar a cualquier distribuidor autorizado, o a nuestro **CENTRO DE ATENCIÓN A CLIENTES en los teléfonos 55-5081-7568 de la Ciudad de México y Zona Metropolitana, o al (800) 505-1300 (LADA sin costo) para el interior de la República.**

Stellantis México hace de su conocimiento que este vehículo cuenta con cristales tintados de origen.

Stellantis México, S. A. de C. V. se reserva el derecho de hacer cambios en el diseño y especificaciones, y/o de hacer adiciones o mejoras a sus productos sin tener obligación de implementarlos a productos previamente fabricados.

### ¡ADVERTENCIA SOBRE EL CONSUMO DEL ALCOHOL!

Un conductor ebrio es quien con más frecuencia ocasiona accidentes. Sus habilidades como conductor pueden ser gravemente afectadas por los niveles del alcohol en la sangre. Su vista puede engañarlo, sus reflejos disminuyen y su juicio puede no ser el correcto.

**No conduzca después de haber consumido bebidas alcohólicas.**

#### Información general

La siguiente declaración se aplica a todos los dispositivos de radio frecuencia (RF) equipados en este vehículo:

La operación de este equipo está sujeta a las siguientes dos condiciones:

1. Es posible que este equipo o dispositivo no cause interferencia perjudicial y
2. Este equipo o dispositivo debe aceptar cualquier interferencia, incluyendo la que pueda causar su operación no deseada.

Descripción de característica	Identificación de certificado
Control de velocidad adaptativo (ACC)	IFETEL: RLVBOLR14-1873
Monitoreo de punto ciego (BSM)	IFETEL: RLVCOSR15-0904
Sistema de ignición sin llave (KIN)	IFETEL: RLVCOOH14-0130
RKE 1	COFETEL: RLVCO2811-0673



Descripción de característica	Identificación de certificado
Sistema de monitoreo de presión de llanta (TPMS)	IFETEL: RLVCOI115-1555
UGDO	IFETEL: RCPJOHO07-598-A5
RFHUB	IFETEL: RLVCOA213-0334
Conectividad Inalámbrica VP2	RCPCOVP13-0067
Conectividad Inalámbrica VP2R	IFETEL: RCPDEVP17-0277-A1
Conectividad Inalámbrica VP3	COFETEL: RTIHAVP12-1466
Conectividad Inalámbrica VP4R	IFETEL: RCPPACA16-1107
Conectividad Inalámbrica VP4	ICOFETEL: RTIHAVP12-1496



# ¡Cuida tu garantía!



**En caso de algún percance exige a tu compañía de seguros que tu unidad sea reparada en un Distribuidor autorizado con partes originales Mopar y de esta manera no perderás la garantía de tu vehículo.**



## TABLA DE CAPÍTULOS

	<b>SECCIÓN</b>	<b>PÁGINA</b>
<b>1</b>	<b>INTRODUCCIÓN .....</b>	<b>6</b>
<b>2</b>	<b>CONOCIENDO EL VEHÍCULO.....</b>	<b>11</b>
<b>3</b>	<b>TABLERO DE INSTRUMENTOS.....</b>	<b>110</b>
<b>4</b>	<b>ARRANQUE Y OPERACIÓN.....</b>	<b>137</b>
<b>5</b>	<b>MULTIMEDIA .....</b>	<b>220</b>
<b>6</b>	<b>SEGURIDAD.....</b>	<b>254</b>
<b>7</b>	<b>EN CASO DE EMERGENCIA.....</b>	<b>325</b>
<b>8</b>	<b>MANTENIMIENTO .....</b>	<b>353</b>
<b>9</b>	<b>DATOS TÉCNICOS.....</b>	<b>410</b>
<b>10</b>	<b>ÍNDICE GENERAL.....</b>	<b>419</b>



## INTRODUCCIÓN

### CONTENIDO

■ BIENVENIDA .....	7
■ ADVERTENCIA RESPECTO A VOLCADURAS .....	8
■ CÓMO USAR ESTE MANUAL .....	8
• Información esencial .....	8
• Símbolos .....	8
■ PRECAUCIONES Y ADVERTENCIAS.....	10
■ MODIFICACIONES/ALTERACIONES AL VEHÍCULO .....	10



## BIENVENIDA

Le felicitamos por haber elegido su nuevo vehículo. Le aseguramos que representa una manufactura de precisión, un estilo distinguido y de alta calidad, elementos esenciales que ya son tradición en nuestros vehículos.

Este es un vehículo utilitario especializado. Puede alcanzar lugares y realizar tareas que los vehículos de pasajeros convencionales no lograrían. Se maneja y maniobra de forma distinta comparado con muchos de los vehículos de pasajeros tanto en carretera como en caminos todo terreno, así que tómese un tiempo para familiarizarse con su vehículo.

Los vehículos con la versión de tracción en dos llantas fueron diseñados para usarse en carreteras solamente. No están diseñados para ser ocupados en caminos todo terreno. Use un vehículo de tracción en las cuatro ruedas para ese propósito.

Antes de encender su vehículo, consulte el manual de propietario. Familiarícese con los controles del vehículo, particularmente en los frenos, dirección, transmisión, caja de la transmisión. Aprenda a conducir su vehículo en diferentes superficies. Sus habilidades de manejo mejorarán con la experiencia. Cuando maneje condiciones todoterreno, no sobrecargue el vehículo o espere superar las leyes de naturales de la física. Siempre esté atento de las leyes federales, estatales, municipales y locales cuando conduzca.

Como cualquier otro vehículo de este tipo, la falla en la operación correcta de este vehículo puede resultar en una pérdida de control o en una colisión. Refiérase a "Consejos de manejo en carretera/todoterreno".

Este manual de propietario se ha elaborado con el apoyo de ingenieros y especialistas en servicio para brindarle información respecto a la operación y el mantenimiento de su vehículo. Se complementa con un folleto con información de garantía y diversos documentos dirigidos al cliente. Se le recomienda leer cuidadosamente estas publicaciones. El seguimiento de las instrucciones y recomendaciones en este manual le ayudará a disfrutar una operación segura y placentera de su vehículo.

**NOTA: Después de leer el manual, éste debe guardarse dentro del vehículo para referirse a él cuando lo necesite y debe permanecer en el vehículo cuando lo venda, de tal forma que el nuevo propietario conozca todas las advertencias de seguridad.**

Cuando necesite servicio, recuerde que su distribuidor autorizado conoce mejor su vehículo, tiene técnicos entrenados en la fábrica y cuenta con partes genuinas Mopar® y además le interesa servirle a su entera satisfacción.





## ADVERTENCIA RESPECTO A VOLCADURAS

Los vehículos utilitarios tienen un rango de volcaduras significativamente más alto que otro tipo de vehículos. Este vehículo tiene una mayor altura al piso y un centro de gravedad más alto que muchos automóviles de pasajeros. Es capaz de desempeñarse mejor en una amplia variedad de condiciones todoterreno. Si se conducen de manera peligrosa, todos los vehículos pueden salirse de control. Debido a que el centro de gravedad es más alto, este vehículo se puede volcar si se pierde el control del mismo.

No haga virajes cerrados, maniobras abruptas u otras acciones de conducción peligrosas que puedan ocasionar la pérdida de control del vehículo. No operar el vehículo de manera segura puede ocasionar un accidente, la volcadura del vehículo y lesiones graves o fatales. Conduzca con cuidado.

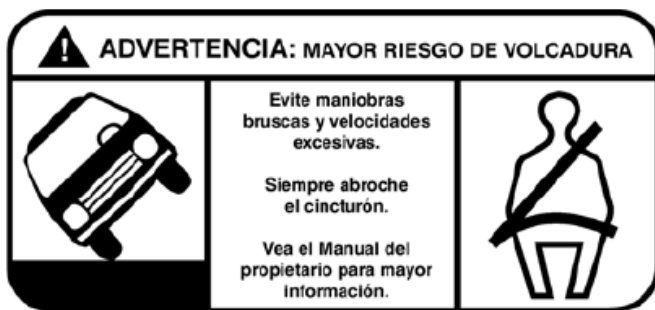

Etiqueta de advertencia de volcadura

No usar los cinturones de seguridad es una de las mayores causas de muerte o heridas graves. En una volcadura, una persona con el cinturón de seguridad desabrochado aumenta significativamente sus probabilidades de morir que una persona que usa el cinturón de seguridad. Siempre abróche-se el cinturón de seguridad.

## CÓMO USAR ESTE MANUAL

### Información esencial

Consulte la tabla de contenido para determinar qué sección tiene la información que usted requiere.

Como las especificaciones de su vehículo dependen del orden del equipamiento, algunas descripciones e ilustraciones podrían ser diferentes a las del equipamiento de su vehículo.

El índice detallado al final de este manual, contiene una lista completa de todos los temas.

### Símbolos

Consulte la siguiente tabla para una descripción de los símbolos que pueden existir en su vehículo o a lo largo de este manual de usuario.



AGUA EN EL COMBUSTIBLE	LIMPIADOR TRASERO	LIMPIADOR INTERMITENTE DEL PARABRISAS	FALLA DE UN FOCO EXTERIOR	LUCS ALTAS	SEÑALES DIRECCIONALES
COMBUSTIBLE	LIMPIADOR TRASERO CON INTERMITENCIA	LAVAPARABRISAS	INTERRUPTOR DE LUCES	LUCS BAJAS	ACTIVACIÓN DE LA LLAVE (TOMA DE CORRIENTE)
LADO DE CARGA DE COMBUSTIBLE	LAVADOR DE VENTANA	NIVEL DE LÍQUIDO DEL LAVADOR DEL PARABRISAS	LUZ DE TOLDO	FAROS DE NIEBLA DELANTEROS	LIBERADOR DEL COFRE
ACEITE DE MOTOR	DESEMPAÑADOR TRASERO	PARABRISAS CON CALEFACCIÓN ELÉCTRICA	LUCS DE ESTACIONAMIENTO	FAROS DE NIEBLA TRASEROS	LIBERADOR COMPUERTA LEVADIZA Y COMPUERTA ABIERTA
CARGA DE LA BATERÍA	ESPEJO CON CALEFACCIÓN	DESEMPAÑADOR DEL PARABRISAS	ILUMINACIÓN DEL PANEL DE INSTRUMENTOS	CINTURÓN DE SEGURIDAD	PUERTA DESLIZANTE
PRECALENTADOR	LÍQUIDO DE LA DIRECCIÓN HIDRÁULICA	LIMPIADOR Y LAVADOR DEL PARABRISAS	BOLSA DE AIRE LATERAL	BOLSA DE AIRE	PUERTA DESLIZANTE
LUZ DE MAL FUNCIONAMIENTO DEL MOTOR	TEMPERATURA DE ACEITE DE LA TRANSMISIÓN	TEMPERATURA DEL REFRIGERANTE DEL MOTOR	SRS AIRBAG SISTEMA DE PROTECCIÓN SUPLEMENTARIA	BOLSA DE AIRE DE PASAJERO DESACTIVADA	PUERTA ENTREABIERTA
SALIDA SUPERIOR DE AIRE	CALEFACCIÓN DEL ASIENTO BAJA	SEGURO DE PUERTA	PEDALES AJUSTABLES	CONTROL ELECTRÓNICO DE VELOCIDAD	PROGRAMA ELECTRÓNICO DE ESTABILIDAD/ SISTEMA DE ASISTENCIA DE FRENOS
SALIDA SUPERIOR E INFERIOR DE AIRE	CALEFACCIÓN DEL ASIENTO ALTA	ELEVADOR DE VENTANA	MONITOR DE PRESIÓN DE INFLADO	CONTROL DE DESCENSO EN COLINAS	ADVERTENCIA SISTEMA DE FRENOS/FRENO DE ESTACIONAMIENTO
SALIDA INFERIOR DE AIRE	RECIRCULACIÓN	ELEVADOR 4 VENTANAS	CONTROL DE ESTABILIDAD ELECTRÓNICO	SISTEMA DE TRACCIÓN EN TODAS LAS RUEDAS	FALLA DEL SISTEMA DE FRENOS ANTIBLOQUEO
SALIDA DE AIRE DE DESEMPAÑANTE E INFERIOR	VENTILADOR	SEGURO DE VENTANA	CONTROL ELECTRÓNICO DE GARGANTA	SISTEMA DE TRACCIÓN EN LAS CUATRO RUEDAS	ADVERTENCIA SISTEMA DE FRENOS/FRENO DE ESTACIONAMIENTO
APERTURA DE CAJUELA	AIRE ACONDICIONADO	ANCLAJE PARA ASIENTO DE NIÑOS	BOTÓN DE RECONOCIMIENTO DE VOZ	ADVERTENCIA	ARRASTRE-REMOLQUE
MANIJA LIBERADORA DE EMERGENCIA	ENCENDEDOR	ANCLAJE INFERIOR Y ATADURA PARA NIÑOS (SEGURO)	BOTÓN UCONNECT	DESTELLADOR DE EMERGENCIA	TRACCIÓN BAJA EN LAS 4 RUEDAS
TOLDO ABAJO	TOLDO ARRIBA	CLAXON	CONSULTE EL MANUAL DEL PROPIETARIO	AIR ACONDICIONADO	CONTROL DE ESTABILIDAD ELECTRÓNICO APAGADO

010533317



## PRECAUCIONES Y ADVERTENCIAS

Este manual contiene PRECAUCIONES y ADVERTENCIAS acerca de algunas operaciones que pudieran causar lesiones o accidentes así como algunas operaciones que pudieran resultar en algún daño a su vehículo. Si usted no lee este manual completamente, se perderá información importante. Observe todas las precauciones y advertencias.

## MODIFICACIONES/ALTERACIONES AL VEHÍCULO

### ¡ADVERTENCIA!

Cualquier modificación o alteración a este vehículo puede afectar seriamente el manejo y seguridad de su vehículo, dando como resultado algún accidente, daño o la muerte.



## CONOCIENDO EL VEHÍCULO

### CONTENIDO

■	<b>LLAVES</b> .....	<b>16</b>
	• Transmisor .....	16
■	<b>SENTRY KEY</b> .....	<b>19</b>
■	<b>INTERRUPTOR DE IGNICIÓN</b> .....	<b>20</b>
	• Botón de ignición sin llave.....	20
■	<b>SISTEMA DE ARRANQUE REMOTO (SI ASÍ ESTÁ EQUIPADO)</b> ...	<b>22</b>
	• Cómo utilizar el arranque remoto (si así está equipado).....	22
	• Para salir de la modalidad de arranque remoto .....	24
	• Activación de desempañado frontal con arranque remoto (si así está equipado).....	24
	• Sistemas de confort del arranque remoto (si así está equipado) .....	24
	• Mensajes de cancelación de arranque remoto (si así está equipado).....	25
■	<b>ALARMA DE SEGURIDAD DEL VEHÍCULO.....</b> <b>(SI ASÍ ESTÁ EQUIPADO)</b> .....	<b>26</b>
	• Para armar el sistema .....	26
	• Para desactivar el sistema .....	26
	• Reactivación del sistema.....	27
	• Invalidar manualmente el sistema.....	27
	• Alerta de transgresión .....	27
■	<b>PUERTAS</b> .....	<b>27</b>
	• Seguros manuales de puerta .....	27
	• Seguros eléctricos de las puertas .....	28
	• Keyless Enter-N-Go™ - Entrada pasiva.....	29
	• Desbloqueo automático de las puertas (si así está equipado).....	33
	• Bloqueo automático de las puertas (si así está equipado).....	33
	• Seguros de puertas para protección de los niños (puertas traseras) 33	
■	<b>COLUMNA DE LA DIRECCIÓN</b> .....	<b>34</b>
	• Columna abatible/telescópica manual (si así está equipado) .....	34
	• Columna de la dirección eléctrica abatible/telescópica (si así está equipado).....	34



- Volante con calefacción (si así está equipado) ..... 35
- **AJUSTES DE LA MEMORIA DEL CONDUCTOR (SI ASÍ ESTÁ EQUIPADO) ..... 36**
  - Programación de la función de memoria..... 37
  - Vincular y desvincular el transmisor a la memoria ..... 37
- **ASIENTOS ..... 38**
  - Ajuste manual (Asientos delanteros) (si así está equipado) ..... 38
  - Ajuste manual (asientos traseros)..... 40
  - Asiento trasero dividido 60/40 (si así está equipado)..... 40
  - Asientos traseros tipo capitán (si así está equipado)..... 42
  - Tercera fila de asientos plegable ..... 44
  - Ajuste eléctrico (Asiento delantero, si así está equipado) ..... 45
  - Ajuste del apoyo lumbar eléctrico (si así está equipado)..... 47
  - Ajuste del asiento eléctrico del pasajero (si así está equipado)..... 48
  - Asientos con calefacción (si así está equipado) ..... 49
  - Asientos ventilados (si así está equipado)..... 50
  - Cabeceras ..... 50
  - Cabeceras (asientos delanteros) ..... 51
  - Cabeceras (asientos traseros) ..... 52
  - Cabeceras de la tercera fila plegables eléctricamente ..... 53
- **RECONOCIMIENTO DE VOZ UCONNECT (SI ASÍ ESTÁ EQUIPADO) ..... 54**
  - Introducción al reconocimiento de voz ..... 54
  - Comandos básicos de voz ..... 54
- **ESPEJOS..... 56**
  - Espejo retrovisor interior ..... 56
  - Espejos de vanidad iluminados (si así está equipado) ..... 56
  - Espejos exteriores..... 57
  - Característica de espejos exteriores abatibles..... 57
  - Espejos exteriores con luz direccional (si así está equipado)..... 57
  - Característica de atenuación de espejos exteriores (si así está equipado)..... 57
  - Control de espejos eléctricos ..... 57
  - Espejos con calefacción (si así está equipado) ..... 58



- **PORTERO ELÉCTRICO (HOMELINK) (SI ASÍ ESTÁ EQUIPADO) . 58**
  - Antes de empezar la programación de HomeLink® ..... 59
  - Borrando todos los canales del Home Link® ..... 59
  - Identificando si tiene un código cambiante o no cambiante..... 59
  - Programación de HomeLink® a una puerta de cochera ..... 60
  - Programación de HomeLink® para dispositivos misceláneos..... 61
  - Reprogramación de un sólo botón de HomeLink® ..... 61
  - Seguridad ..... 62
  - Resolución de problemas ..... 62
  
- **LUCES EXTERIORES ..... 62**
  - Palanca multifunciones ..... 62
  - Interruptor de faros ..... 63
  - Luces de conducción diurna (si así está equipado) ..... 63
  - Interruptor de luces altas o bajas ..... 64
  - Luces altas automáticas (si así está equipado) ..... 64
  - Claxon óptico..... 64
  - Faros automáticos (si así está equipado) ..... 65
  - Luz de estacionamiento y luz del tablero ..... 65
  - Encendido de los faros con los limpiaparabrisas ..... 65
  - Retraso de los faros ..... 65
  - Recordatorio de luces encendidas ..... 65
  - Luces de niebla (si así está equipado)..... 66
  - Luces direccionales..... 66
  - Ayuda en el cambio de carril (si así está equipado)..... 66
  - Nivelación automática de faros (si así está equipado)..... 66
  - Ahorrador de batería ..... 66
  
- **LUCES INTERIORES ..... 67**
  - Luces de cortesía ..... 67
  - Luces de lectura/mapa (si así está equipado)..... 67
  - Luz ambiental (si así está equipado)..... 68
  - Control de atenuación ..... 68
  - Entrada iluminada ..... 69
  
- **LIMPIA Y LAVAPARABRISAS ..... 69**



- Operación del limpiaparabrisas..... 69
- Sistema de limpiadores intermitentes ..... 70
- Operación del lavaparabrisas..... 70
- Rocío..... 70
- Limpiadores con sensores de lluvia (si así está equipado)..... 71
- Limpiador y lavador de la ventana trasera ..... 71
- **CONTROLES DE CLIMA ..... 72**
  - Controles de clima automático, descripción y funciones..... 72
  - Controlando el clima trasero desde la pantalla del ATC..... 76
  - Control automático de temperatura (ATC, si así está equipado) ..... 79
- **EQUIPAMIENTO INTERNO..... 82**
  - Almacenamiento..... 82
  - Consola central frontal ..... 83
  - Compartimiento para lentes de sol..... 83
  - Consola central trasera completa (si así está equipado)..... 84
  - Mini consola central trasera (si así está equipado)..... 86
  - Control de USB/AUX (si así está equipado)..... 86
  - Portavasos iluminados (si así está equipado)..... 88
  - Tomas de corriente eléctrica ..... 89
  - Inversor de corriente (si así está equipado)..... 92
- **VENTANAS..... 93**
  - Ventanas eléctricas ..... 93
  - Características de las ventanas eléctricas ..... 94
  - Ruido del viento..... 95
- **QUEMACOCOS ELÉCTRICO (SI ASÍ ESTÁ EQUIPADO)..... 95**
  - Apertura y cierre ..... 96
  - Operación de la cubierta ..... 96
  - Protección contra obstrucción ..... 97
  - Mantenimiento del quemacocos..... 97
  - Operación de quemacocos con el interruptor de ignición apagado ... 97
- **COFRE..... 97**
  - Apertura del cofre..... 97
  - Cierre del cofre..... 98



- **COMPUERTA LEVADIZA..... 99**
  - Compuerta levadiza eléctrica (si así está equipado)..... 99
- **CARACTERÍSTICAS DEL ÁREA DE CARGA..... 100**
  - Compartimientos de almacenamiento de carga..... 100
  - Cubierta retráctil de carga (si así está equipado)..... 101
  - Argollas de sujeción de carga ..... 101
- **CANASTILLA DE EQUIPAJE DEL TECHO.....**  
**(SI ASÍ ESTÁ EQUIPADO) ..... 102**
  - Despliegue de las barras transversales ..... 103
  - Para regresarlas a la posición de descarga ..... 104





## LLAVES

### Transmisor

Su vehículo usa un sistema de encendido sin llave. Este sistema consiste en un llavero a control remoto de acceso sin llave (RKE) y un botón de ignición sin llave (si así está equipado). Arranque remoto (si así está equipado) y operación remota de la compuerta levadiza eléctrica. El transmisor le permite bloquear o desbloquear las puertas y la compuerta levadiza desde distancias de aproximadamente 20 m (66 ft). El transmisor no necesita no ser dirigido hacia el vehículo para activar el sistema. El transmisor también incluye una llave de emergencia, la cual esta almacenada en la parte posterior del transmisor.

#### NOTA:

- El transmisor podría no ser encontrado por el sistema si se encuentra localizado cerca de un teléfono celular, computadora personal o dispositivo electrónico. Esto puede resultar en un bajo rendimiento.
- Con la ignición en modo encendido y el vehículo moviéndose a 4 km/h o más (2 mph), todos los controles del transmisor son deshabilitados.

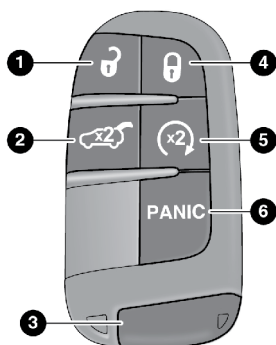

A020400070US

Transmisor

- |                         |                      |
|-------------------------|----------------------|
| 1 — Desbloquear         | 4 — Bloquear         |
| 2 — Compuerta levadiza  | 5 — Encendido remoto |
| 3 — Llave de emergencia | 6 — Botón de pánico  |

En caso de que el interruptor de ignición no cambie al presionar el botón, el transmisor podría tener la batería baja o descargada. Se puede verificar la carga baja de la batería del transmisor consultando el tablero de instrumentos que muestra instrucciones a seguir.

#### Para abrir/cerrar las puertas y compuerta levadiza

Oprima el botón de desbloqueo del transmisor una vez para desbloquear la puerta del conductor o dos veces dentro de 5 segundos para desbloquear todas las puertas y la compuerta levadiza. Para bloquear todas las puertas y la compuerta levadiza presiones el botón bloquear una vez.



Cuando se desbloquean la puertas, las direccionales parpadean y el sistema de acceso iluminado se activa, cuando se desbloquean, parpadean las direccionales y el claxon suena una vez.

**NOTA:**

- Si el vehículo es desbloqueado utilizando el transmisor, y no se abre puerta alguna dentro de los siguientes 60 segundos, el vehículo se volverá a bloquear y si así está equipado, se armará la alarma de seguridad (si así esta equipado).
- Si una o más puertas están abiertas, o la compuerta trasera está abierta, las puertas se cerrarán. Las puertas se desbloquearán nuevamente sólo si la llave está dentro del compartimiento de pasajeros, de lo contrario, las puertas permanecerán cerradas.

Todas las puertas se pueden programar para desbloquearse con un toque del botón de desbloqueo del transmisor con los ajustes de Uconnect.

**Cambio de la batería del transmisor**

La batería de repuesto recomendada es el modelo CR2032.

**NOTA:**

- Se le recomienda a los consumidores utilizar baterías provenientes de Mopar®. Las dimensiones de baterías de otros proveedores podrían no cumplir con las dimensiones de la batería original.
- Material con perclorato - puede necesitar manejo especial. Las baterías pueden contener materiales peligrosos. Por favor deséchelas de acuerdo con las leyes locales y ambientales.
- No toque las terminales de la batería que se encuentran en la parte posterior o la placa de circuito impreso.

1. Retire la llave de emergencia, deslizando el seguro mecánico situado en la parte superior del transmisor lateralmente con el pulgar y tire de la llave con la otra mano.

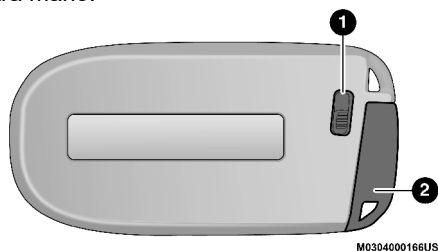

**Retiro de llave de emergencia**

- 1 — Liberador de llave de emergencia      2 — Llave de emergencia

2. Separe las mitades del transmisor con un desarmador plano del # 2 o una moneda, y separe suavemente las dos mitades del transmisor. Asegúrese de no dañar el sello durante la separación.



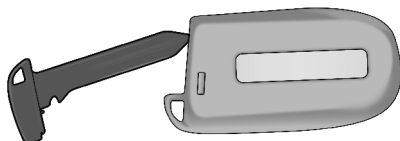

A020400053US

## Retiro de llave de emergencia

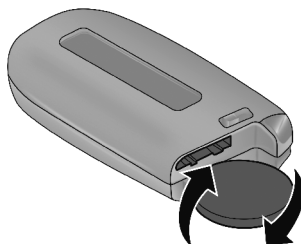

M0304000167US

## Separando la cubierta del transmisor con una moneda

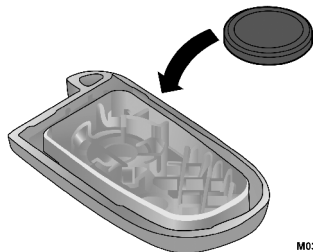

M0304000168US

## Reemplazo de la batería del transmisor

3. Quite la cubierta posterior para acceder y reemplazar la batería. Al sustituir la batería, asegúrese que el signo + de la batería coincida con el signo + en el interior del sujetador de la batería, situado en la cubierta posterior. Evite tocar la batería nueva con los dedos. Los aceites de la piel pueden causar el deterioro de la batería. Si toca una batería, límpiela con alcohol.
4. Para montar la caja del transmisor, junte las dos mitades hasta que se encuentren correctamente aseguradas.

### ¡ADVERTENCIA!

- El transmisor integrado contiene una batería tipo moneda. No ingiera la batería, hay riesgo de quemaduras químicas. Si se traga la batería, puede provocar quemaduras internas graves en solo dos horas y provocar la muerte.
- Si cree que una batería pudo haber sido ingerida o colocada dentro de cualquier parte del cuerpo, busque atención médica inmediata.
- Mantenga las baterías nuevas y usadas fuera del alcance de los niños. Si el compartimento de la batería no se cierra de forma segura, deje de utilizar el producto y manténgalo alejado de los niños.



## Programación y solicitud de transmisores adicionales

La programación de llaves o transmisores adicionales debe ser realizada por un distribuidor autorizado.

### NOTA:

- Una vez que un transmisor ha sido programado a un vehículo, no puede ser reutilizado y reprogramado a otro vehículo.
- Solamente los transmisores de llave que están programados para la electrónica del vehículo se pueden usar para arrancarlo y hacerlo funcionar. Cuando un transmisor es programado para un vehículo, no puede programarse para ningún otro vehículo.

### ¡ADVERTENCIA!

- Siempre remueva los transmisores de llave del vehículo y asegure todas las puertas cuando deje el vehículo solo.
- Para vehículos equipados con Keyless Enter-N-Go™, siempre recuerde colocar la ignición en la posición de OFF.

El duplicado de los transmisores de llave debe realizarlo un distribuidor autorizado, este procedimiento consiste en la programación de un transmisor de llave en blanco con la electrónica del vehículo. Un transmisor de llave en blanco es aquel que nunca se ha programado.

### NOTA:

- Cuando le dé servicio al sistema inmovilizador de llave Sentry, lleve todos los transmisores de llave del vehículo a su distribuidor autorizado.
- Las llaves deben ordenarse con el corte correcto para que coincida con las cerraduras del vehículo.

### *Información general*

La operación de este equipo está sujeta a las siguientes dos condiciones:

(1) es posible que este equipo o dispositivo no cause interferencia perjudicial y (2) este equipo o dispositivo debe aceptar cualquier interferencia, incluyendo la que pueda causar su operación no deseada.

**NOTA: Cambios o modificaciones no aprobados expresamente por la parte responsable del cumplimiento podrían anular la autoridad del usuario para operar el equipo. No. de certificado para el transmisor RLVC02811-0457.**

## SENTRY KEY

El sistema inmovilizador Sentry Key deshabilita el motor para evitar la operación no autorizada del vehículo. El sistema no necesita armarse ni activarse, funciona independientemente de si el vehículo tiene los seguros puestos o no.

El sistema utiliza el transmisor, el botón de ignición sin llave y un receptor de radiofrecuencias (RF) para evitar la operación no autorizada del vehículo. Por lo tanto, sólo es posible usar transmisores programados para el vehículo para arrancarlo y hacerlo funcionar. El sistema apagará el motor en 2 segundos si se usa un transmisor incorrecto para arrancar el vehículo.



Después de colocar la ignición en encendido (ON/RUN), la luz indicadora de la alarma del vehículo se encenderá tres segundos para verificar los focos. Si la luz permanece encendida después de esta verificación, indica que existe un problema con los sistemas. Si la luz comienza a destellar después de esta verificación, indica que alguien utilizó un transmisor no válido para arrancar el motor. Cualquiera de estas condiciones ocasionará que el motor se apague después de dos segundos.

Si la luz de advertencia de la alarma del vehículo se enciende durante el funcionamiento normal del mismo (cuando el vehículo está en marcha por más de 10 segundos), indica que hay una falla en el sistema. Si esto ocurre, realice un servicio a su vehículo lo más pronto posible con un distribuidor autorizado.

## ¡PRECAUCIÓN!

El sistema inmovilizador de llave Sentry Key no es compatible con sistemas de arranque remoto de reventa. El uso de esos sistemas puede ocasionar problemas de arranque del vehículo y pérdida de la protección de seguridad.

Todos los transmisores entregados con su vehículo nuevo han sido programados para la electrónica del vehículo.

**NOTA:** Un transmisor que no ha sido programado también se considera como un transmisor no válido.

## INTERRUPTOR DE IGNICIÓN

### Botón de ignición sin llave

Esta característica permite al conductor accionar el interruptor de ignición oprimiendo un botón, siempre que el transmisor de acceso remoto sin llave esté en el compartimiento de pasajeros.

El botón de encendido (ignición) tiene varias posiciones de funcionamiento que están identificadas y se encenderán cuando se encuentre en dicha posición. Las posiciones son: OFF, ACC, ON/RUN y START.

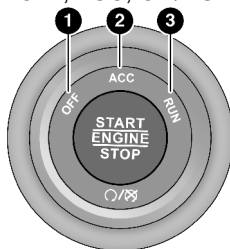

A020500015US

Botón de ignición (Start/Stop)

1 — OFF (Apagado)

3 — RUN (Encendido/En marcha)

2 — ACC (Accesorios)



El botón de ignición puede ser colocado en las siguientes posiciones:

### **OFF (Apagado)**

- El motor es detenido.
- Algunos dispositivos eléctricos (por ejemplo, seguros eléctricos, cierre centralizado, alarma, etc.) todavía están disponibles.

### **ACC (Accesorios)**

- El motor no ha arrancado.
- Algunos dispositivos eléctricos están disponibles (por ejemplo, las ventanas eléctricas)

### **ON/RUN (Encendido/En marcha)**

- Posición de conducción.
- Los dispositivos eléctricos están disponibles (por ejemplo, los controles del clima).

### **START (Arranque)**

- Arranca el motor (cuando el pie está en el pedal del freno).

**NOTA:** En caso de que el interruptor de ignición no cambie al presionar el botón, y en la pantalla se muestre el mensaje “Transmisor no detectado”, el transmisor podría tener la batería baja o descargada. En esta situación, otro método se puede utilizar para operar el interruptor de ignición. Coloque el lado de la nariz del transmisor de llave (lado opuesto de la llave de emergencia) contra el botón de ignición START/STOP (Arranque/ Paro del motor) y presiónelo para operar el interruptor de ignición.

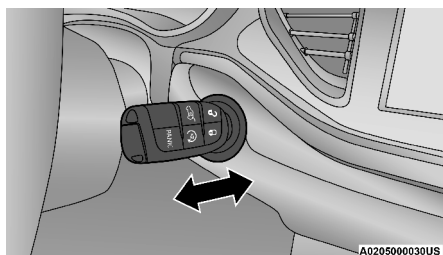

**Encendido con batería de transmisor descargada**

## ¡ADVERTENCIA!

- Antes de salir de vehículo coloque siempre la transmisión en “Estacionamiento” y aplique el freno de estacionamiento. Asegúrese el interruptor de ignición esté en la posición “Apagado”, saque el transmisor de vehículo y asegúrelo.
- Nunca deje niños sin vigilancia en el vehículo o con acceso a un vehículo desasegurado.
- Permitir que los niños permanezcan en un vehículo sin supervisión puede resultar peligroso por numerosas razones. El niño u otras personas se pueden lesionar seria o fatalmente. Se debe advertir a los niños de no tocar el freno de mano, el pedal de freno o la palanca de velocidades. Para vehículos equipados con Keyless Enter-N-Go™, siempre recuerde colocar la ignición en la posición de OFF.



## ¡ADVERTENCIA!

- No deje el transmisor de la llave dentro o cerca del vehículo, y no deje la llave de arranque remoto Keyless Enter-N-Go™ en modo ACC (Accesorio) u ON/RUN (Encendido/En marcha). Un niño puede hacer funcionar las ventanas eléctricas, otros controles o mover el vehículo
- No deje niños o animales dentro de los vehículos estacionados en clima cálido. El calor interno que se genera en el vehículo podría causar lesiones graves o la muerte.

## ¡PRECAUCIÓN!

Un vehículo abierto es una invitación a los ladrones. Siempre retire el transmisor, coloque la ignición en la posición de OFF y cierre las puertas cuando salga del vehículo.

**NOTA:** Al abrir la puerta del conductor con el encendido en ON/RUN (motor parado), sonará una campanilla para recordarle que coloque el encendido en la posición OFF. Además de la campanilla, se mostrará el mensaje "Ignición o Accesorios encendido" en el tablero.

## SISTEMA DE ARRANQUE REMOTO (SI ASÍ ESTÁ EQUIPADO)



Este sistema utiliza el transmisor del vehículo para arrancar el motor desde el exterior del vehículo al tiempo que mantiene la seguridad. El sistema tiene un alcance de aproximadamente 100 m (328 pies).

El arranque remoto se usa para descongelar las ventanas en clima frío y para alcanzar un clima confortable en todas las condiciones ambientales antes de entrar al vehículo.

**NOTA:** Obstrucciones entre el vehículo y el transmisor pueden reducir el rango de operación.

## ¡ADVERTENCIA!

- No encienda el motor en una cochera o un área cerrada. El gas del escape contiene monóxido de carbono (CO), que es incoloro e inodoro. En monóxido de carbono es venenoso y cuando se inhala puede causar lesiones graves o la muerte.
- Mantenga los transmisores de acceso remoto sin llave lejos de los niños. La operación del sistema de arranque remoto, de las ventanas, de los seguros de puerta u otros controles, podría causarles lesiones serias o la muerte.

## Cómo utilizar el arranque remoto (si así está equipado)

Presione y suelte dos veces el botón arranque remoto del transmisor, dentro un lapso de cinco segundos. Las puertas se asegurarán, las luces de estacionamiento parpadearán y el claxon sonará dos veces (si así está programado). Entonces el motor encenderá y el vehículo permanecerá en



arranque remoto por un ciclo de 15 minutos. Presionar el botón una tercera vez apagará el motor.

Para conducir el vehículo, el transmisor debe estar dentro del vehículo, p presione el botón de desbloqueo, coloque la ignición en la posición de encendido/en marcha.

**NOTA:**

- Con el arranque remoto, el motor funcionará por aproximadamente 15 minutos.
- El arranque remoto solo puede utilizarse dos veces.
- Si se presenta una falla en el motor o el nivel de combustible es bajo, el vehículo encenderá y se apagará después de 10 segundos.
- Las luces de estacionamiento se encenderán y permanecerán encendidas durante el arranque remoto.
- Por seguridad, la operación de las ventanas no están disponibles cuando el vehículo está en arranque remoto.
- La ignición debe estar en ON/RUN antes de que la secuencia de arranque remoto pueda repetirse un tercer ciclo.

Antes de realizar un arranque remoto, se deben cumplir las siguientes condiciones:

- Selector de cambios en estacionamiento (P)
- Puertas cerradas
- Cofre cerrado
- Compuerta levadiza cerrada
- Interruptor de luces intermitentes apagado
- Interruptor del freno inactivo (el pedal del freno no debe estar presionado)
- Batería con un nivel de carga aceptable
- Botón de pánico del transmisor (PANIC) sin oprimir
- El sistema no ha sido deshabilitado en un evento de arranque remoto anterior
- Indicador de la alarma de seguridad parpadeando
- Ignición en posición de apagado
- Nivel de combustible el mínimo requerido
- La alarma de seguridad no señala intrusión
- Luz de advertencia del motor no debe estar presente.

**¡ADVERTENCIA!**

- No encienda el motor en una cochera o áreas cerradas. Los gases de escape contiene Monóxido de Carbono (CO) el cual carece de olor y color. El Monóxido de Carbono es venenoso y puede causar lesiones graves o incluso la muerte al ser inhalado.
- Mantenga los transmisores alejados de los niños. Un niño podría hacer funcionar el arranque remoto (si así está equipado), las ventanas eléctricas, seguros eléctricos y otros controles, los cuales podrían causar lesiones graves o incluso la muerte.





## Para salir de la modalidad de arranque remoto

Para conducir el vehículo después del sistema de arranque remoto, presione y suelte el botón de desbloqueo en el transmisor o desbloquee el vehículo usando la entrada pasiva sin llave Enter 'n Go a través de las manijas de las puertas y deshabilite la alarma (si así está equipado). Luego, antes del final del ciclo de 15 minutos, presione y suelte el botón de encendido START / STOP.

El sistema de arranque remoto apagará el motor con otra presión del botón de arranque remoto en el transmisor o si se deja el motor encendido un ciclo completo de 15 minutos. Una vez que la ignición es colocada en la posición Encendido/En marcha (ON/RUN), el control de clima continuará con el ajuste de operación establecido previamente (temperatura, velocidad del ventilador, etc.).

### NOTA:

- Para evitar paradas involuntarias, el sistema se desactivará durante dos segundos después de recibir una solicitud de inicio remoto válida.
- Para los vehículos equipados con la característica de entrada pasiva Keyless Enter-N-Go™, aparecerá el mensaje de "Remote Start Active - Push start button" (Arranque remoto activo - presione el botón de arranque) en la pantalla del módulo de instrumentos, hasta que presione el botón de arranque de la ignición.

## Activación de desempañado frontal con arranque remoto (si así está equipado)

Cuando el arranque remoto se encuentra activo, y la temperatura al exterior del vehículo es de 4.5°C (40 °F) o menor, el sistema activará el desempañador delantero automáticamente durante 15 minutos o menos. El tiempo dependerá de la temperatura ambiental. Una vez que el temporizador expire, el sistema ajustará la configuración automáticamente dependiendo de las condiciones ambientales. Vea "Sistemas de comodidad de arranque remoto (si así está equipado)" para información más detallada.

## Sistemas de confort del arranque remoto (si así está equipado)

Cuando se activa el arranque remoto, el desempañador delantero y trasero se encenderán automáticamente en climas fríos. Los asientos y volante con calefacción (si así está equipado), se activarán cuando se encuentren seleccionadas en la pantalla del menú de confort dentro de los ajustes del sistema Uconnect. En clima cálido, la característica de ventilación del asiento del conductor (si así está equipado) se encenderá automáticamente cuando el arranque remoto sea activado y esté seleccionado en la pantalla del menú de confort. El vehículo ajustará la configuración del control de clima dependiendo de la temperatura exterior.

### *Control automático de clima (ATC, si así está equipado)*

Los controles del clima se ajustarán automáticamente a la temperatura y modo de operación óptimo dependiendo de la temperatura al exterior. Esto



sucedirá hasta que la ignición sea colocada en la posición Encendido/En marcha, donde los controles del clima regresarán a los ajustes previos.

**Control manual de clima (MTC, si así está equipado)**

- En temperaturas ambientales de 4.5° C (40° F) o menores, los ajustes de clima se configurarán a la temperatura más cálida, con entrada de aire del exterior. Si el temporizador del desempañador delantero expira, el vehículo ingresará a modo mezcla.
- En temperaturas ambientales de 4.5° C (40° F) a 26° C (78° F) los ajustes del clima serán los seleccionados por el conductor.
- En temperaturas ambientales de 26° C (78° F) o mayores, los ajustes del clima se configurarán a la temperatura más fría, modo doble nivel y con la recirculación de aire activada.

Para más información del ATC, MTC y ajustes del control del clima, consulte la sección "Control del clima" en este capítulo.

**NOTA:** Estas características se mantendrán encendidas durante el ciclo de arranque remoto, o hasta que se coloque el interruptor de ignición en la posición de Encendido/En marcha (ON/RUN). Los ajustes del control de clima cambiarán si el conductor los ajusta manualmente mientras el vehículo se encuentra en modo de arranque remoto, y sale de la anulación automática. Esto incluye el botón de apagado en el control del clima, que desactivará el sistema.

**Descongelador del parabrisas de arranque remoto (si así está equipado)**

Cuando el arranque remoto está activo y la temperatura ambiente externa es menor a 0.6° C (33° F) se activará el descongelador del parabrisas. El tiempo dependerá de la temperatura ambiente. Salir del arranque remoto reanudará su operación anterior, excepto si el descongelador del parabrisas está activo. Si el descongelador del limpiaparabrisas está activo, el temporizador y la operación continuarán.

**Mensajes de cancelación de arranque remoto (si así está equipado)**

Los siguientes mensajes se mostrarán en la pantalla del módulo de instrumentos si el vehículo no arranca a control remoto o sale del arranque remoto antes de tiempo:

- Arranque remoto cancelado – Puerta abierta
- Arranque remoto cancelado – Cofre abierto
- Arranque remoto cancelado – Compuerta levadiza abierta
- Arranque remoto cancelado – Nivel combustible bajo
- Arranque remoto cancelado – Tiempo expirado
- Arranque remoto desactivado – Arranque el vehículo para restablecer

El mensaje permanece activo hasta que el interruptor de ignición se establece en la posición de encendido (ON/RUN).



## ALARMA DE SEGURIDAD DEL VEHÍCULO (SI ASÍ ESTÁ EQUIPADO)

El sistema de alarma de seguridad del vehículo monitorea las puertas del vehículo, cofre, compuerta levadiza y el interruptor de ignición - sistema de acceso sin llave Keyless Enter-N-Go™ ante una operación no autorizada. Mientras el sistema de seguridad de alarma del vehículo está armado, los interruptores de seguros interiores de las puertas y el liberador de la compuerta levadiza están desactivados. Si algo activa la alarma, el sistema proporciona señales tanto audibles como visuales:

- El claxon sonará intermitentemente.
- Las luces de estacionamiento y/o direccionales destellarán.
- La luz de alarma de seguridad del vehículo destellará en el módulo de instrumentos.

### Para armar el sistema

Siga estos pasos para activar la alarma:

1. Asegúrese de que el vehículo se encuentra en la posición de apagado.
  - Para vehículos equipados con entrada pasiva Enter-N-Go™, asegúrese de que la ignición esté en la posición de apagado.
2. Realice uno de los siguientes métodos para asegurar el vehículo:
  - Presione el botón de bloqueo al interior del panel de la puerta, con la puerta abierta del pasajero o la del conductor.
  - Presione el botón de bloqueo desde el exterior con la manija de entrada pasiva y con una llave válida. (Refiérase a la sección de "Arranque y operación", para obtener más información)
  - Presione el botón de bloqueo en el control de la llave/transmisor.
3. Si alguna puerta está abierta, ciérrela.

**NOTA: Anulación manual del sistema de seguridad. La alarma de seguridad del vehículo no se activará si las puertas se aseguran manualmente**

### Para desactivar el sistema

La alarma del vehículo puede ser desactivada usando uno de los siguientes métodos:

- Presione el botón de desbloqueo del transmisor.
- Tome la manija del acceso de entrada pasiva (si así está equipado), refiérase a la sección de "Arranque sin llave Keyless Enter-N-Go™ - Entrada pasiva", para más información.
- Coloque el interruptor de ignición fuera de la posición de apagado.

#### NOTA:

- El cilindro de la puerta del conductor no puede armar o desarmar el sistema de seguridad del vehículo. Usar el cilindro de la puerta cuando la alarma está armada, hará sonar la alarma cuando se abra la puerta.



- La alarma del vehículo continuará activa durante la apertura de la compuerta levadiza. El presionar el botón de apertura de la compuerta levadiza no desactivará la alarma del vehículo. Si alguna persona entra al vehículo a través de la cajuela y abre una puerta, la alarma comenzará a sonar.
- Si se usa la entrada pasiva (si así está equipado) para desbloquear la compuerta levadiza, el sistema de seguridad del vehículo se desarma y el resto de las puertas permanecen bloqueadas a menos que se haya seleccionado “desbloquear las puertas al primer toque” en la pantalla de ajustes de “Entrada Pasiva”.
- Cuando la alarma de seguridad del vehículo está armada, los interruptores eléctricos interiores de puerta no abrirán las puertas.

La alarma de seguridad está diseñada para proteger su vehículo; sin embargo, usted puede crear condiciones que activen la alarma inesperadamente. Si permanece en el vehículo y bloquea las puertas con el transmisor una vez armada la alarma de seguridad del vehículo, la alarma sonará si jala la manija de la puerta. Si esto ocurre, oprima el botón de desbloqueo del transmisor para desarmar la alarma de seguridad del vehículo.

Si la alarma de seguridad del vehículo se encuentra armada y la batería se desconecta, la alarma de seguridad permanecerá armada cuando la batería sea conectada nuevamente, las luces exteriores parpadearán y el claxon sonará. Si esto ocurre, desarme la alarma de seguridad del vehículo.

## Reactivación del sistema

Si algo dispara la alarma y no se realiza ninguna acción para desactivarla, el sistema apagará el claxon después de aproximadamente 29 segundos, cinco segundos entre ciclos, hasta ocho ciclos, luego el sistema se reactivará por sí solo.

## Invalidar manualmente el sistema

La alarma de seguridad del vehículo no se activará si asegura las puertas manualmente.

## Alerta de transgresión

Si algo ha activado la alarma antirrobo en su ausencia, el claxon sonará tres veces y las luces exteriores parpadearán tres veces cuando usted desbloquee las puertas. Verifique el vehículo.

## PUERTAS

### Seguros manuales de puerta

Los seguros eléctricos pueden bloquearse manualmente desde el interior del vehículo usando los seguros de las puertas. Para asegurar cada puerta, presione el seguro de cada panel interior de la puerta hacia abajo. Para desbloquear las puertas delanteras, jale de la manija interior de la puerta



hasta el primer tope. Para desbloquear las puertas traseras, jale del seguro del panel interior de la puerta hacia arriba. Si el seguro de la puerta está en la posición de cerrado, la puerta está asegurada. Por lo tanto, asegúrese de que la llave no esté el interior del vehículo antes de cerrar la puerta.

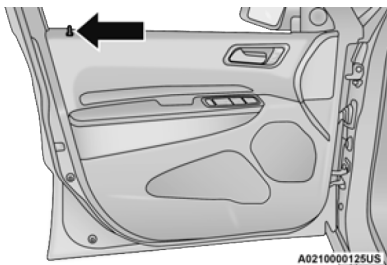

**Seguros manuales de la puerta**

## ¡ADVERTENCIA!

- Por seguridad personal y en caso de un accidente, mantenga los seguros de puerta cerrados mientras conduce o cuando estacione y salga de su vehículo.
- No deje niños solos en el interior del vehículo o con acceso a un vehículo abierto.
- Dejar a menores sin supervisión en el vehículo es muy peligroso por muchas razones. Los menores u otros podrían salir seriamente o fatalmente lastimados. Advierta a los menores de no tocar el freno de estacionamiento, el pedal de freno ni el selector de cambios.
- Nunca deje las llaves o transmisor dentro o cerca del vehículo, o en algún lugar donde niños tengan acceso y no deje el interruptor de ignición en posición de accesorios (ACC) o encendido (ON/RUN) en vehículos equipados con el sistema de acceso sin llave Enter-N-Go™. Un menor podría operar el motor, las ventanas, otros controles, o mover el vehículo.
- Cuando salga del vehículo, siempre asegúrese que el interruptor de ignición se encuentre en la posición de apagado, retire el transmisor del vehículo y asegúrelo. El uso sin supervisión del equipamiento del vehículo puede provocarle lesiones personales o incluso la muerte.

## Seguros eléctricos de las puertas

Los interruptores de los seguros eléctricos de las puertas se encuentra en el panel de cada una de las puertas delanteras. Presione el interruptor para bloquear o desbloquear las puertas y compuerta levadiza.

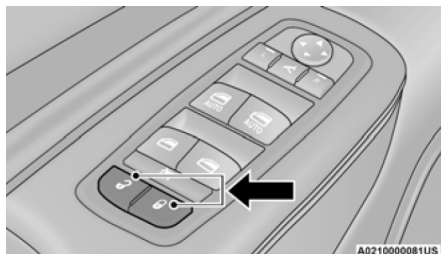

## Interruptores de los seguros eléctricos de las puertas

Si se presiona el botón y se cierran las puertas, éstas se bloquearán. Por lo tanto, asegúrese de que las llaves no están en el interior del vehículo antes de cerrar las puertas.

**NOTA:** Si el transmisor está colocado cerca de un teléfono celular, una laptop o algún otro dispositivo electrónico, la señal inalámbrica puede bloquearse y la puerta del conductor no se desbloqueará automáticamente.

Si el botón de bloqueo de las puertas se oprime mientras que el interruptor de ignición se encuentra en posición de Accesorios (ACC) o Encendido (ON/RUN) y la puerta del conductor se encuentra abierta, ninguna de las puertas del vehículo se asegurarán.

Si una puerta trasera está cerrada, no se puede abrir desde el interior del vehículo sin desbloquearla primero. La puerta puede ser abierta manualmente al elevar el seguro de bloqueo de la puerta.

## Keyless Enter-N-Go™ - Entrada pasiva

El sistema de entrada pasiva es una mejora al sistema de acceso remoto sin llave del vehículo. Esta característica le permite bloquear y desbloquear la puerta o puertas del vehículo sin tener que oprimir los botones de bloqueo o desbloqueo del transmisor.

### NOTA:

- El acceso pasivo puede ser programado en ON/OFF; refiérase a la sección "Ajustes Uconnect®" en el capítulo "Multimedia" para más información.
- Si usted se encuentra usando guantes en las manos, o si ha estado lloviendo/nevando en la manija de entrada pasiva, la sensibilidad del sistema puede verse afectada, resultando en un tiempo de respuesta más lento.
- Si el vehículo es desbloqueado utilizando el sistema de Acceso Pasivo y ninguna puerta se abre en los siguientes 60 segundos, el vehículo será asegurado nuevamente y si está equipado con alarma de seguridad, ésta también será activada.
- El sistema de entrada pasiva puede no detectar el transmisor si este se encuentra junto a un teléfono celular, una laptop u otro dispositivo electrónico, estos dispositivos pueden bloquear la señal inalámbrica del transmisor y evitar que el sistema de entrada pasiva bloquee o desbloquee el vehículo.



- El sistema de entrada pasiva activa la iluminación de acercamiento por el tiempo que se programe (0, 30, 60 o 90 segundos) y parpadearán las direccionales dos veces.
- Las puertas podrían desbloquearse cuando se rocía agua en las manijas de las entradas pasivas si el transmisor se encuentra fuera del vehículo cerca a una distancia de por lo menos 1.5 m (5 pies) de la manija.

## Para desbloquear desde el lado del conductor

Con un transmisor de entrada pasiva válido a una distancia de 1.5 m (5 ft) de la manija del conductor, tome y mantenga la manija del conductor para desbloquear la puerta del lado del conductor automáticamente. Tomando la manija del pasajero, desbloqueará todas las puertas y la compuerta levadiza. El seguro de la puerta en el panel interior se levantará cuando la puerta sea desbloqueada.

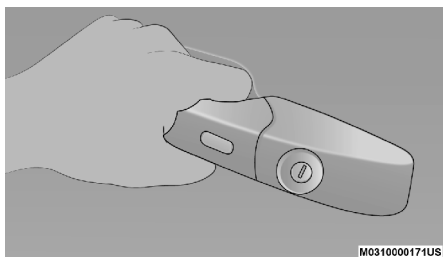

Tomar la manija de la puerta para desasegurar

**NOTA:** Si la función de “Un solo toque para desbloquear las puertas” se encuentra activada todas las puertas serán desbloqueadas cuando sostenga la manija de la puerta del conductor. Puede elegir entre “Un sólo toque para desbloquear la puerta de conductor” y “Un solo toque para desbloquear todas las puertas”, en los “Ajustes Uconnect®” en el capítulo “Multimedia” para más información.

## Previendo el encierro accidental con la entrada pasiva del transmisor dentro del vehículo

Para minimizar las posibilidades de bloquear el transmisor al interior del vehículo accidentalmente, el sistema entrada pasiva está equipado con una función de desbloqueo automático de puertas que funcionará si el interruptor de ignición se encuentra en posición de apagado (OFF).

Si una puerta del vehículo se encuentra abierta y el interruptor en el panel de la puerta se utiliza para bloquear el vehículo, una vez que se cierran todas las puertas el vehículo buscará transmisores con entrada pasiva y válidos en el interior y el exterior del vehículo. Si se detecta un transmisor dentro del vehículo, y no se encuentra ningún otro transmisor válido fuera del mismo, el sistema de entrada pasiva desbloqueará automáticamente todas las puertas y sonará el claxon tres veces (al sonar el claxon por tercera vez TODAS las puertas serán bloqueadas y el transmisor podría quedarse encerrado dentro del coche).

## Para abrir la compuerta levadiza del vehículo

El dispositivo de apertura de la compuerta levadiza está insertado dentro de la manija electrónica de apertura. Con un transmisor RKE válido dentro del rango de 1.5 m (5 ft) alrededor de la compuerta levadiza, presione el botón de apertura de la compuerta levadiza para abrir electrónicamente en vehículos equipados con compuerta levadiza eléctrica. Jale la manija de apertura de compuerta levadiza en vehículos equipados con apertura manual de compuerta levadiza.

### NOTA:

- Si el vehículo está desbloqueado, la compuerta levadiza se abrirá con la manija y sin necesidad del transmisor.
- La compuerta levadiza se desbloqueará junto con las puertas del vehículo, o deberá desbloquearse presionando la liberación electrónica de la compuerta según la configuración seleccionada en el sistema Uconnect.
- La compuerta levadiza (y las puertas del vehículo si están desbloqueadas) deben cerrarse con el botón de bloqueo del transmisor, el botón de bloqueo de entrada pasiva o los botones de bloqueo de los paneles interiores de las puertas delanteras.

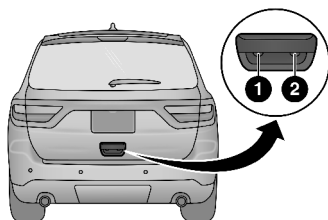

A021000047US

### Localización de los botones de entrada y aseguramiento pasivos

- 1 — Interruptor del liberador electrónico.      2 — Interruptor de bloqueo electrónico.

## Para asegurar la compuerta levadiza del vehículo

Con un transmisor válido dentro de un rango de 1.5 m (5 ft) de la compuerta levadiza, presione el botón de bloqueo pasivo localizado del lado derecho de la manija de la compuerta levadiza.

**NOTA:** Si “Un solo toque para desbloquear las puertas” está programado en los ajustes del Uconnect®, todas las puertas se desbloquearán cuando se presione el botón de la manija de la compuerta levadiza. Si “Un sólo toque para desbloquear la puerta de conductor” está programado en los ajustes de Uconnect®, sólo se desbloqueará la compuerta levadiza cuando se presione el botón de apertura.

## Para bloquear las puertas del vehículo

Con uno de los transmisores válidos dentro del rango de 1.5 m (5 ft) de la puerta del conductor, presione el botón de bloqueo en la manija de la puerta





del conductor para bloquear todas las puertas y la compuerta levadiza.

**NOTA:** Esta función hará que el claxon suene cuando las puertas sean bloqueadas con el botón de la manija de la puerta. Esta característica puede ser habilitada o deshabilitada, en los "Ajustes del Uconnect" en el capítulo.

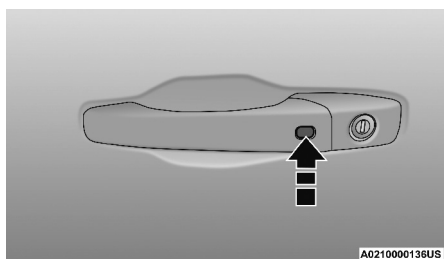

Presione el botón de la manija exterior de la puerta para asegurar

**NOTA:** NO tome la manija de la puerta, cuando presiona el botón de bloqueo. Hacerlo podría desbloquear la(s) puerta(s).

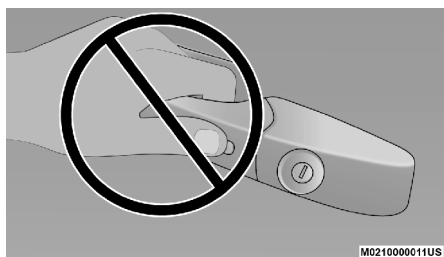

NO tome la manija de la puerta cuando asegure el vehículo

**NOTA:**

- Después de presionar el botón de bloqueo, debe esperar 2 segundos antes de que usted pueda bloquear o desbloquear el vehículo, usando el modo de acceso pasivo o el botón de la manija exterior. Esto ocurre para permitir que usted verifique si el vehículo está cerrando jalando de la manija de la puerta sin desbloquear el vehículo.
- El sistema de entrada pasiva no operará si el transmisor se queda sin batería.
- El estar cerca de dispositivos móviles puede afectar el sistema de entrada pasiva.

Las puertas del vehículo también pueden ser aseguradas mediante el botón de bloqueo del transmisor o con el botón de bloqueo al interior de la puerta.

### **Información general**

La operación de este equipo está sujeta a las siguientes dos condiciones:

(1) Es posible que este equipo o dispositivo no cause interferencia perjudicial y (2) este equipo o dispositivo debe aceptar cualquier interferencia, incluyendo la que pueda causar su operación no deseada.

**NOTA:** Cambios o modificaciones no aprobados expresamente por la parte responsable del cumplimiento podrían anular la autoridad del usuario para operar el equipo.

## Desbloqueo automático de las puertas (si así está equipado)

Si está activada, esta característica desbloqueará todas las puertas cuando cualquier puerta sea abierta si el vehículo está detenido y en la posición de estacionamiento. Refiérase a la sección de “Ajustes del Uconnect” en el capítulo “Multimedia” para mayor información.

## Bloqueo automático de las puertas (si así está equipado)

Cuando se encuentra activo, los seguros de sus puertas se activarán automáticamente cuando la velocidad es superior a los 24 km/h (15 mph). Esta característica puede ser activada o desactivada en la configuración del sistema Uconnect. Refiérase a la sección de “Ajustes del Uconnect” en el capítulo “Multimedia” para mayor información.

## Seguros de puertas para protección de los niños (puertas traseras)

Para proporcionar un ambiente más seguro para los niños que viajan en los asientos traseros, las puertas traseras están equipadas con un sistema de seguro de la puerta para protección de los niños.

### Para activar o desactivar el sistema de protección a menores

1. Abra alguna de las puertas traseras
2. Inserte la punta de llave de ignición o de emergencia en el seguro de la puerta y gírelo a la posición de bloqueo o desbloqueo.
3. Repita los pasos 1 y 2 para la puerta trasera opuesta.

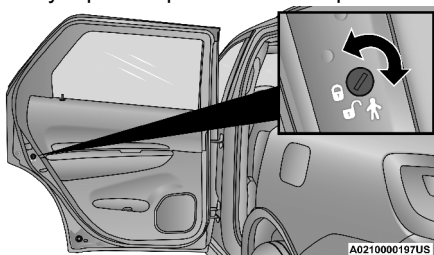

Función de protección para menores

### ¡ADVERTENCIA!

Evite que alguien se quede atrapado dentro del vehículo en una colisión. Recuerde que las puertas traseras sólo pueden ser abiertas desde el exterior cuando están activados los seguros para protección de los niños (en posición de bloqueo).

**NOTA:** Para una salida de emergencia con el sistema de seguros para protección de los niños activado, mueva el seguro de la puerta hacia arriba (en posi-

ción de desasegurado), baje la ventana y abra la puerta con la manija exterior de la puerta.

## COLUMNA DE LA DIRECCIÓN

### Columna abatible/telescópica manual (si así está equipado)

Esta característica le permite inclinar la columna de la dirección hacia arriba o hacia abajo. También le permite alargarla o acortarla. La manija de control para la inclinación/función telescópica se encuentra debajo del volante de la dirección en el extremo de la columna de la dirección.

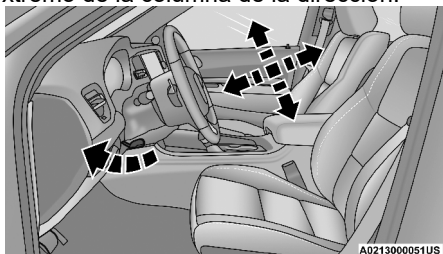

#### Columna de la dirección abatible / Manija de control de inclinación

Para desbloquear la columna de la dirección, empuje la manija de control hacia abajo (hacia el piso). Para inclinar la columna de la dirección, mueva el volante de la dirección hacia arriba o abajo como se desee. Para acortar o alargar la columna de la dirección, tire del volante de la dirección hacia fuera o empujelo hacia dentro como se desee. Para bloquear la columna de la dirección en su posición, empuje la manija de control hacia arriba hasta que esté completamente acoplada.

### ¡ADVERTENCIA!

No ajuste la columna de la dirección mientras conduce. Si la columna de la dirección se ajusta mientras se conduce o si se conduce con la columna de la dirección desasegurada el conductor podría perder control del vehículo. Asegúrese de que la columna de la dirección esté completamente asegurada antes de conducir su vehículo. Si no se siguen estas advertencias, podrían producirse lesiones graves o la muerte.

### Columna de la dirección eléctrica abatible/telescópica (si así está equipado)

Esta característica le permite inclinar la columna de la dirección hacia arriba o hacia abajo. También le permite alargarla o acortarla. La palanca de la columna de la dirección eléctrica abatible/telescópica está ubicada debajo de la palanca multifunciones en la columna de la dirección.

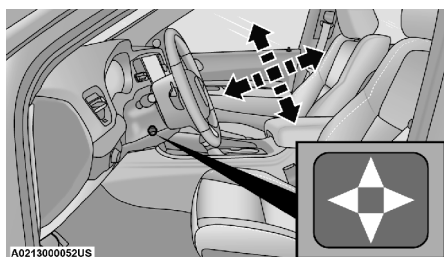

## Columna de la dirección eléctrica abatible/telescópica

Use el control de cuatro direcciones para ajustar la columna de la dirección.

**NOTA:** Para vehículos equipados con asiento del conductor con memoria, puede utilizar su transmisor de acceso remoto sin llave (RKE) o el interruptor de memoria que está en el panel de vestidura de la puerta del conductor para regresar la columna de la dirección abatible/telescópica a las posiciones programadas previamente. Para mayores detalles consulte “Asiento del conductor con memoria” en esta sección.

### ¡ADVERTENCIA!

No ajuste la columna de la dirección mientras conduce. Si la columna de la dirección se ajusta mientras se conduce o si se conduce con la columna de la dirección desasegurada el conductor podría perder control del vehículo. Asegúrese de que la columna de la dirección esté completamente asegurada antes de conducir su vehículo. Si no se siguen estas advertencias, podrían producirse lesiones graves o la muerte.

## Volante con calefacción (si así está equipado)



El volante de la dirección contiene un elemento calefactor que ayuda a calentar sus manos en clima frío. El volante de la dirección con calefacción tiene sólo un ajuste de temperatura. Una vez que se ha encendido, el volante de la dirección con calefacción funcionará hasta que el operador lo apague. La calefacción del volante puede no encenderse cuando éste ya se encuentre caliente.

El botón de control de la calefacción del volante está localizado en la parte central del panel de instrumentos, debajo de la pantalla del radio o dentro del sistema Uconnect en la pantalla de Clima.

- Presione el botón de calefacción del volante una vez para encender los elementos de la característica.
- Presione el botón de calefacción del volante una vez más para apagar los elementos de la característica.

**NOTA:** El motor debe de estar encendido para que la calefacción del volante pueda operar.

**¡ADVERTENCIA!**

- Las personas que tienen la piel insensible debido a edad avanzada, enfermedades crónicas, diabetes, lesiones en la médula espinal, medicamentos, uso del alcohol, cansancio u otras condiciones físicas deben tener cuidado al usar el calefactor del volante. Puede ocasionar quemaduras aún en bajas temperaturas, especialmente si se usa durante largos periodos de tiempo.
- No coloque nada en el volante que aisle contra el calor, por ejemplo un trapo, cojín o alguna cubierta para volante de cualquier tipo de material. Esto puede ocasionar que el calefactor del volante se sobrecaliente.

**AJUSTES DE LA MEMORIA DEL CONDUCTOR (SI ASÍ ESTÁ EQUIPADO)**

Esta función permite al conductor almacenar hasta dos perfiles diferentes de memoria y recuperarlas fácilmente a través de un interruptor de memoria. Cada perfil de memoria contiene la configuración de la posición deseada para lo siguiente:

- Asiento del conductor
- Entrada/salida fácil del asiento (si así está equipado)
- Espejos laterales
- Columna de dirección eléctrica y telescópica (si está equipado)
- Un conjunto de estaciones de radio seleccionadas.

**NOTA:**

- Su vehículo está equipado con 2 transmisores RKE. Un transmisor RKE puede estar vinculado a la posición de memoria 1 y el otro puede estar vinculado a la posición de memoria 2.
- Asegúrese de programar las estaciones de radio antes de programar los ajustes de memoria.

El interruptor de asiento con memoria se encuentra localizado en el panel de la puerta del conductor. El interruptor tiene 3 botones:

- El botón (S), el cual es usado para activar la memoria y salvar la función.
- Los botones 1 y 2 son usados para recordar los 2 perfiles de memoria pre-programados.

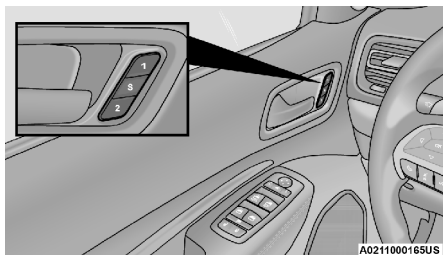

Botones de memoria del asiento del conductor

## Programación de la función de memoria

Para crear un nuevo perfil de memoria realice lo siguiente:

**NOTA:** Guardar un nuevo perfil borrará el perfil seleccionado de la memoria.

1. Coloque el interruptor de ignición a la posición de encendido (no arranque el motor).
2. Ajuste todas las configuraciones del perfil de memoria con las preferencias deseadas (por ejemplo, asiento, espejos laterales, pedales ajustables (si así está equipado), columna de dirección eléctrica y telescópica (si así está equipado) y un conjunto de estaciones de radio seleccionadas).
3. Presione y suelte el botón S (Ajustar) en el interruptor de memoria y después, dentro de un lapso de 5 segundos presione y suelte cualquiera de los botones de perfil de memoria (1 o 2). En la pantalla del módulo de instrumentos se mostrará qué posición de memoria ha sido configurada.

**NOTA:** Los perfiles de memoria pueden ser ajustados sin el selector de velocidades en la posición "P" (estacionamiento) pero el vehículo debe estar en "P" (estacionamiento) para llamar un perfil de memoria.

## Vincular y desvincular el transmisor a la memoria

Su transmisor puede ser programado para llamar uno de los dos perfiles de memoria programados presionando el botón de desbloqueo en el transmisor.

**NOTA:** Antes de programar su transmisor debe seleccionar "Personal Settings Linked To FOB" (Ajustes personales ligados a el transmisor) a través de la pantalla del sistema Uconnect. Consulte "Ajustes Uconnect" en el suplemento de la radio Uconnect® para obtener más información.

Para programar su transmisor haga lo siguiente:

1. Coloque la ignición en posición de apagado.
2. Seleccione el perfil de memoria deseado 1 ó 2.
3. Una vez que el perfil ha sido programado, presione y libere el botón S (Ajustar) en el interruptor de memoria. Dentro de 5 segundos presione y libere el botón 1 o 2. La configuración del perfil de memoria 1 o 2 se mostrará en la pantalla del módulo de instrumentos.
4. Presione y libere el botón asegurar en el transmisor RKE dentro de los 10 segundos

**NOTA:** Los transmisores pueden ser desvinculados de la configuración de memoria presionando el botón (S) de ajustes y presionando el botón desasegurar en un lapso menor a 10 segundos.

### Para llamar las posiciones en memoria

**NOTA:** Si se intenta llamar a la memoria cuando el vehículo no está en estacionamiento, se desplegará un mensaje en la pantalla del módulo de instrumentos.



Para llamar las configuraciones de la memoria del conductor uno o dos, presione el botón de memoria número 1 o 2 o el botón de desbloquear en el interruptor ligado a la posición de la memoria deseada.

La recuperación de la memoria puede ser cancelada presionando cualquiera de los botones de memoria durante la recuperación (S, 1 o 2) o presionando cualquier interruptor de ajustes del asiento. Cuando ésta se cancela, el asiento del conductor, el espejo del conductor, los pedales y la columna de la dirección, dejan de moverse. Ocurrirá un retraso de un segundo antes de poder volver a recuperar otra memoria.

## ASIENTOS

Los asientos son parte del sistema de protección para los ocupantes del vehículo.

### ¡ADVERTENCIA!

- Es peligroso viajar en el área de carga, dentro o fuera de un vehículo. En una colisión, las personas que viajan en estas áreas son más propensas a sufrir lesiones graves e incluso la muerte.
- No permita que la gente viaje en cualquier área de su vehículo que no esté equipada con asientos y cinturones de seguridad. En una colisión, las personas que viajan en áreas no seguras tienen más probabilidades de sufrir lesiones graves e incluso la muerte.
- Asegúrese que en su vehículo todas las personas estén correctamente sentadas y con el cinturón de seguridad debidamente colocado.

### Ajuste manual (Asientos delanteros) (si así está equipado)

### ¡ADVERTENCIA!

- Ajustar el asiento mientras se conduce puede ser peligroso. Mover el asiento mientras conduce podría provocar la pérdida de control y ocasionar un accidente fatal o grave. Los asientos deben ajustarse antes de abrocharse los cinturones de seguridad y mientras el vehículo está estacionado. Un cinturón de seguridad mal ajustado puede ocasionar un accidente fatal o grave.
- No viaje con el respaldo del asiento reclinado de tal forma que el cinturón de hombro ya no esté descansando contra su pecho. Durante una colisión podría deslizarse por debajo del cinturón de seguridad, lo que podría ocasionar un accidente fatal o grave. Solo reclínelo cuando el vehículo esté estacionado.

### Ajuste manual hacia adelante/hacia atrás del asiento del pasajero delantero.

Algunos modelos pueden estar equipados con asiento del pasajero manual. El asiento puede ajustarse hacia delante o hacia atrás utilizando la barra localizada al frente del cojín del asiento, cerca del piso.



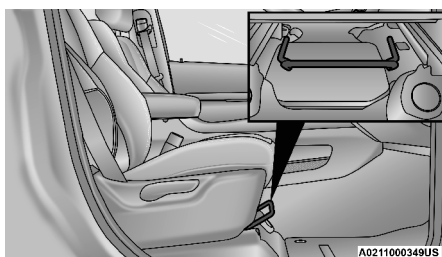

**Barra de ajuste**

Mientras se encuentra sentado en el asiento, levante la barra localizada bajo el asiento y muévase hacia delante o hacia atrás. Suelte la barra una vez que alcance la posición deseada. Luego utilizando su cuerpo, mueva el asiento hacia delante o hacia atrás para asegurarse que los ajustadores del asiento hayan anclado.

## ¡ADVERTENCIA!

- Ajustar el asiento mientras se conduce puede ser peligroso. Mover el asiento mientras conduce podría provocar la pérdida de control y ocasionar un accidente fatal o grave.
- Los asientos deben ajustarse antes de abrocharse los cinturones de seguridad y mientras el vehículo está estacionado. Un cinturón de seguridad mal ajustado puede ocasionar un accidente fatal o grave.

### Ajuste manual del respaldo del pasajero delantero - Inclinación

Para ajustar el respaldo del asiento, levante la palanca localizada en el lado exterior del asiento, incline su torso hacia la posición deseada y libere la palanca. Para regresar el respaldo del asiento, levante la palanca, incline su torso hacia adelante y libere la palanca.

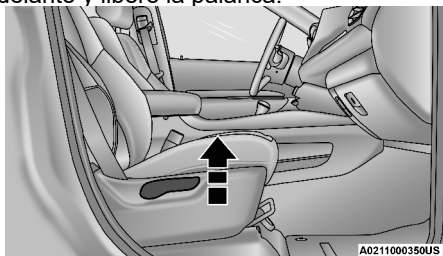

**Palanca de ajuste de la inclinación**

## ¡ADVERTENCIA!

No viaje con el respaldo del asiento reclinado de tal forma que el cinturón de hombro ya no esté descansando contra su pecho. Durante una colisión podría deslizarse por debajo del cinturón de seguridad, lo que podría ocasionar un accidente fatal o grave.



## Característica de abatimiento del asiento del pasajero delantero (si así está equipado)

Para plegar el respaldo a la posición de abatimiento en plano para carga, levante la palanca de ajuste de inclinación y empuje el asiento hacia delante. Para regresar a la posición normal del asiento, levante el respaldo y asegúrelo en su lugar.

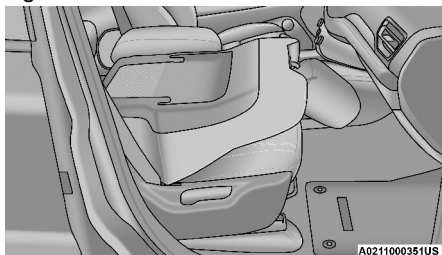

Abatimiento del asiento del pasajero delantero

### ¡ADVERTENCIA!

- Ajustar el asiento mientras se conduce puede ser peligroso. Mover el asiento mientras conduce podría provocar la pérdida de control y ocasionar un accidente fatal o grave. Los asientos deben ajustarse antes de abrocharse los cinturones de seguridad y mientras el vehículo está estacionado. Un cinturón de seguridad mal ajustado puede ocasionar un accidente fatal o grave.
- No viaje con el respaldo del asiento reclinado de tal forma que el cinturón de hombro ya no esté descansando contra su pecho. Durante una colisión podría deslizarse por debajo del cinturón de seguridad, lo que podría ocasionar un accidente fatal o grave. Use el sillón reclinable solo cuando el vehículo esté estacionado.

### ¡PRECAUCIÓN!

No coloque ningún artículo abajo del asiento eléctrico o impida la capacidad de moverlo, ya que puede ocasionar daños a los controles del asiento. El recorrido del asiento puede limitarse si el movimiento es detenido por alguna obstrucción en la trayectoria del asiento.

## Ajuste manual (asientos traseros)

### ¡ADVERTENCIA!

No apile equipaje o carga más alta que el respaldo del asiento. Esto puede impedir la visibilidad o convertirse en un peligroso proyectil en una frenado repentino o una colisión.

## Asiento trasero dividido 60/40 (si así está equipado)

### *Plegado plano de la segunda fila de asientos*

La segunda fila de asientos se puede plegar para transportar carga.

Tire hacia arriba de la palanca de liberación situada en la parte exterior del asiento lateral.



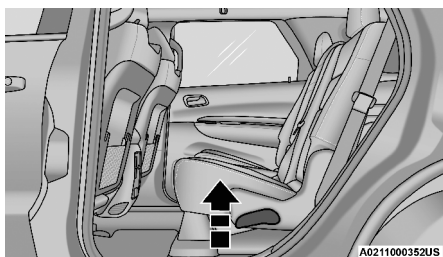

**Palanca de liberación del asiento**

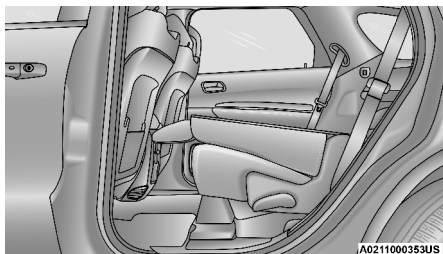

**Segunda fila con los asientos plegados**

**NOTA:** Se podría experimentar deformaciones en el cojín del asiento si este se deja mucho tiempo plegado, debido a los broches del cinturón de seguridad, esto es normal y con sólo desplegar los asientos y con el tiempo, el cojín regresará a su forma original.

### ***Acceso fácil para la tercera fila de asientos***

Cada lado del asiento trasero se puede abatir hacia adelante para permitir a los pasajeros acceder fácilmente a la tercera fila de asientos.

1. Jale hacia arriba de la palanca de liberación para liberar el asiento.

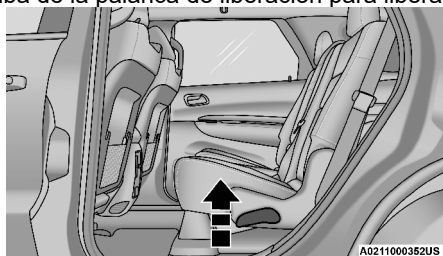

**Palanca de liberación del asiento**

2. Doble el asiento hacia adelante con la correa que se encuentra detrás del respaldo del asiento.



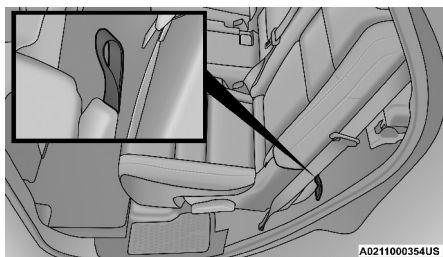

**Correa de plegado**

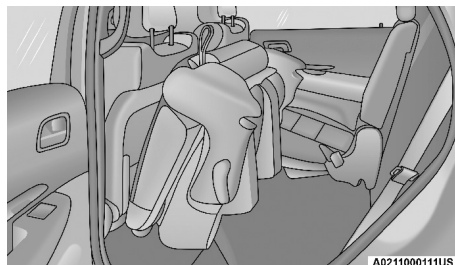

**Segunda fila plegada**

## ¡ADVERTENCIA!

No maneje el vehículo con la segunda fila de asientos plegada. La segunda fila de asientos en posición plegada solamente está diseñada para el acceso y salida de la tercera fila de asientos. Ignorar estas instrucciones puede resultar en lesiones.

### *Para levantar el segundo asiento*

Doble el asiento hacia atrás a su posición original y asegúrelo en su lugar. Coloque la cabecera hasta que se asegure en su posición.

## ¡ADVERTENCIA!

Asegúrese de que el respaldo esté bien asegurado en posición. Si el respaldo del asiento no está correctamente trabado no proporcionará la estabilidad adecuada para sujetar las sillas de niños y / o pasajeros. Un asiento bloqueado inadecuadamente puede causar lesiones graves.

## Asientos traseros tipo capitán (si así está equipado)

### **Plegado plano de la segunda fila de asientos**

La segunda fila de asientos se puede plegar para transportar carga.

Tire hacia arriba de la palanca de liberación situada en la parte exterior del asiento.

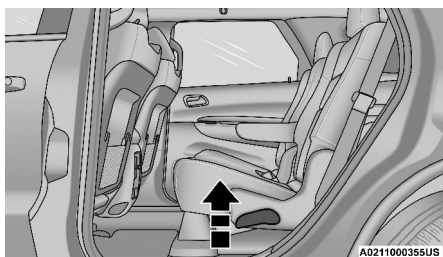

**Palanca de liberación del asiento**

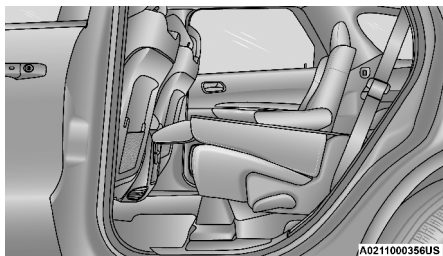

**Segunda fila con los asientos plegados**

**NOTA:** Se podría experimentar deformaciones en el cojín del asiento si este se deja mucho tiempo plegado, debido a los broches del cinturón de seguridad, esto es normal y con sólo desplegar los asientos y con el tiempo, el cojín regresará a su forma original.

### **Acceso fácil para la tercera fila de asientos**

Cada lado del asiento trasero se puede abatir hacia adelante para permitir a los pasajeros acceder fácilmente a la tercera fila de asientos.

1. Tire hacia arriba de la palanca de liberación para liberar el asiento.

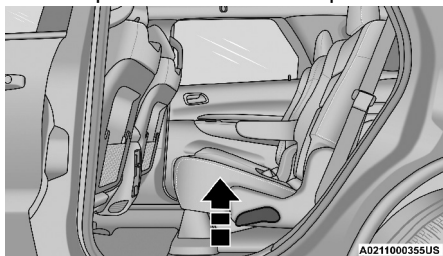

**Liberador del asiento**

2. Doble el asiento hacia adelante con la correa que se encuentra detrás del respaldo del asiento.

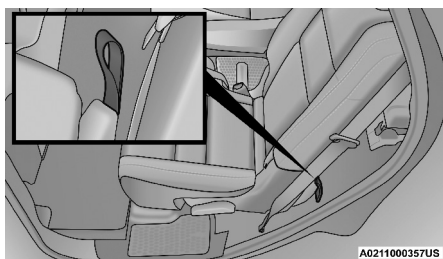

**Correa de plegado**

## ¡ADVERTENCIA!

No maneje el vehículo con la segunda fila de asientos plegada. La segunda fila de asientos en posición plegada solamente está diseñada para el acceso y salida de la tercera fila de asientos. Ignorar estas instrucciones puede resultar en lesiones.

3. Si su vehículo está equipado con una mini consola existe una plataforma de paso que permite a los pasajeros acceder fácilmente a la tercera fila de asientos.

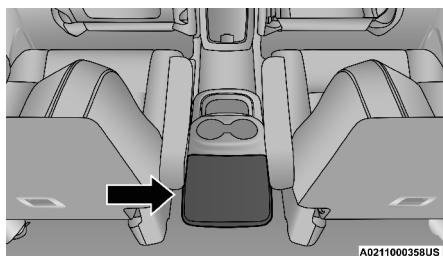

**Plataforma de paso de la mini consola**

### *Para levantar el asiento*

Doble el asiento hacia atrás a su posición original y asegúrelo en su lugar. Después levante las cabeceras hasta que se aseguren en su lugar.

## ¡ADVERTENCIA!

Asegúrese de que el respaldo esté bien asegurado en posición. Si el respaldo del asiento no está correctamente trabado no proporcionará la estabilidad adecuada para sujetar las sillas de niños y / o pasajeros. Un asiento bloqueado inadecuadamente puede causar lesiones graves.

### **Tercera fila de asientos plegable**

Los dos asientos de la tercera fila pueden plegarse hacia adelante para aumentar el área de carga. Para bajar cualquier asiento tire de la manija situada en la parte posterior del asiento y baje el asiento con la correa situada al lado de la manija de liberación.

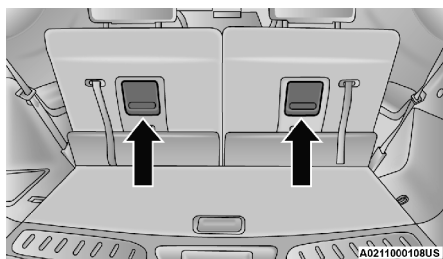

**Manijas para liberar el asiento**

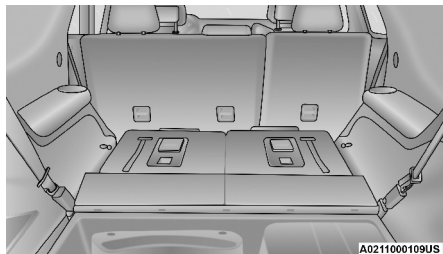

**Tercera fila de asientos plegada**

**NOTA:** La segunda fila de asientos debe estar en posición completamente vertical o plegada para poder plegar la tercera fila asientos.

Para levantar el asiento, tire el asiento hacia usted usando la correa situada en la parte posterior del asiento. Después levante las cabeceras hasta que se aseguren en su lugar.

**NOTA:** Se podría experimentar deformaciones en el cojín del asiento si este se deja mucho tiempo plegado, debido a los broches del cinturón de seguridad, esto es normal y con sólo desplegar los asientos y con el tiempo, el cojín regresará a su forma original.

## ¡ADVERTENCIA!

Asegúrese de que el respaldo esté bien asegurado. Si el respaldo del asiento no está trabado correctamente en la posición del asiento no proporcionará la estabilidad adecuada para sistemas de protección para niños y/o pasajeros. Un asiento mal trabado puede causar lesiones graves.

### Ajuste eléctrico (Asiento delantero, si así está equipado)

Algunos modelos pueden equipar asientos eléctricos con ajuste de 8 vías para el conductor y pasajero frontal. Los interruptores de los asientos se encuentran localizados en la parte lateral exterior del asiento. Hay dos interruptores en el asiento eléctrico del conductor y pasajero que controlan el asiento y el respaldo.

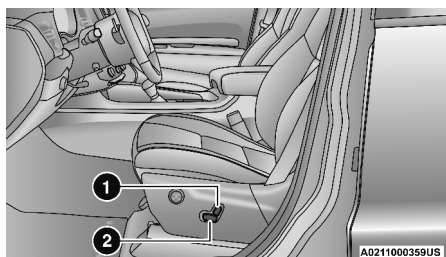

**Interruptores de control del asiento**

1 — Interruptor del respaldo                      2 — Interruptor del asiento

### **Ajuste del asiento adelante o atrás**

El asiento se puede ajustar tanto hacia adelante como hacia atrás. Presione el interruptor del asiento hacia adelante o hacia atrás, el asiento se moverá en la dirección del interruptor. Suelte el interruptor inferior cuando se ha encontrado la posición deseada.

### **Ajuste de altura del asiento**

La altura de los asientos puede ser ajustada hacia arriba o hacia abajo. Jale hacia arriba o presione hacia abajo el interruptor del asiento, y el asiento se moverá en la dirección del interruptor. Libere el interruptor cuando haya alcanzado la posición deseada.

### **Ajuste de inclinación del asiento**

El ángulo del asiento se puede ajustar hacia arriba o hacia abajo. Empuje hacia arriba o abajo en el frente del interruptor del asiento, la parte delantera del asiento se moverá en la dirección del interruptor. Suelte el interruptor cuando se han llegado a la posición deseada.

### **Ajustando los respaldos de los asientos**

El ángulo del respaldo de los asientos puede ser ajustado hacia adelante o hacia atrás. Presione el interruptor del respaldo hacia delante o atrás, el asiento se moverá en la dirección del interruptor. Suelte el interruptor cuando se alcance la posición deseada.

## **¡ADVERTENCIA!**

- Ajustar el asiento mientras se conduce puede ser peligroso. El movimiento del asiento durante la conducción puede resultar en la pérdida de control que puedan causar algún accidente e incluso la muerte.
- Los asientos deben ser ajustados antes de abrocharse los cinturones de seguridad y mientras el vehículo está estacionado. Si usted ajusta incorrectamente su cinturón de seguridad puede sufrir graves lesiones con posibles consecuencias fatales.
- No viaje con el respaldo del asiento reclinado de tal forma que el cinturón de hombro ya no esté descansando contra su pecho. En un choque usted podría deslizarse por debajo del cinturón de seguridad, lo que podría resultar en lesiones graves o la muerte.

**¡PRECAUCIÓN!**

No coloque ningún artículo abajo del asiento eléctrico o impida la capacidad de moverlo, además de que puede ocasionar daños a los controles del asiento. El recorrido del asiento puede limitarse si el movimiento es detenido por alguna obstrucción en la trayectoria del asiento.

**Ajuste del apoyo lumbar eléctrico (si así está equipado)**

Los vehículos equipados con asientos eléctricos pueden también equipar los asientos con soporte lumbar eléctrico. El interruptor del ajuste lumbar se encuentra en el lado exterior del asiento. Presione el interruptor hacia adelante para aumentar el apoyo lumbar. Presione el interruptor hacia atrás para reducir el apoyo lumbar. Presionar hacia arriba o hacia abajo el interruptor subirá o bajará la posición de soporte.

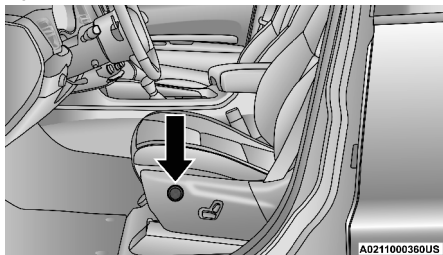

Interruptor de ajuste lumbar

**Asiento de acceso/salida fácil**

Esta característica permite colocar el asiento del conductor de manera automática para mejorar la movilidad del conductor para entrar y salir fácilmente del vehículo.

La distancia que el asiento del conductor se mueve depende de dónde se encuentra posicionado el asiento cuando coloque la ignición (o cambia la ignición a la posición de apagado (OFF)).

- Cuando coloque la ignición a la posición OFF, el asiento del conductor se moverá unos 60 mm (2.4 in) hacia atrás si la posición del asiento del conductor está a 67.7 mm (2.7 in) o más de la posición trasera máxima. El asiento volverá a su posición previa establecida cuando cambie la ignición a la posición de ACC o RUN.
- La función de fácil acceso/salida se deshabilita cuando el asiento del conductor se encuentra a una distancia menor de 22.7 mm (0.9 in) delante de la posición trasera máxima. En esta posición, no hay ningún beneficio si se mueve el asiento para fácil acceso/salida.

Cada configuración guardada en la memoria tendrá asociada una posición de fácil acceso/salida.

**NOTA:** La característica de fácil acceso se habilita (o posteriormente se deshabilita) a través de las características programables del sistema Uconnect. Consulte "Ajustes Uconnect" en el capítulo "Multimedia".





## Ajuste del asiento eléctrico del pasajero (si así está equipado)

Algunos modelos están equipados con asiento de ajuste eléctrico de seis vías para el pasajero frontal. El interruptor del asiento está situado en el lado exterior del asiento. El interruptor se usa para controlar el movimiento completo y del cojín del asiento.

### Ajuste el asiento hacia adelante o hacia atrás

El asiento puede ajustarse hacia adelante y hacia atrás. Presione el interruptor de asiento hacia adelante o hacia atrás, el asiento se moverá en la dirección del interruptor. Suelte el interruptor cuando la posición deseada se ha alcanzado.

### Ajuste el asiento hacia arriba o hacia abajo

La altura de los asientos se puede ajustar hacia arriba o hacia abajo. Tire hacia arriba o empuje hacia abajo sobre la parte posterior del control del asiento, el asiento se moverá en la dirección del interruptor. Suelte el interruptor cuando la posición deseada se ha alcanzado.

### Inclinar el asiento hacia arriba o hacia abajo

El ángulo del cojín del asiento se puede ajustar hacia arriba o hacia abajo. Tire hacia arriba o empuje hacia abajo sobre la parte frontal del control del asiento, la parte delantera del cojín del asiento se mueve en la dirección del interruptor. Suelte el interruptor cuando la posición deseada se ha alcanzado.

### Reclinar el respaldo

El ángulo del respaldo puede ajustarse hacia adelante o hacia atrás. Presione el interruptor del respaldo hacia adelante o hacia atrás, el asiento se moverá en la dirección del interruptor. Libere el interruptor cuando llegué a la posición deseada.

## ¡ADVERTENCIA!

- Ajustar el asiento mientras se conduce puede ser peligroso. Mover el asiento mientras conduce podría provocar la pérdida de control y ocasionar un accidente fatal o grave.
- Los asientos deben ajustarse antes de abrocharse los cinturones de seguridad y mientras el vehículo está estacionado. Un cinturón de seguridad mal ajustado puede ocasionar un accidente fatal o grave.
- No viaje con el respaldo del asiento reclinado de tal forma que el cinturón de hombro ya no esté descansando contra su pecho. En un choque usted podría deslizarse por debajo del cinturón de seguridad, lo que podría resultar en lesiones graves o la muerte.

## ¡PRECAUCIÓN!

No coloque ningún artículo abajo del asiento eléctrico o impida la capacidad de moverlo, además de que puede ocasionar daños a los controles del asiento. El recorrido del asiento puede limitarse si el movimiento es detenido por alguna obstrucción en la trayectoria del asiento.



**Soporte lumbar eléctrico (si así está equipado)**

El interruptor del soporte lumbar eléctrico se encuentra en el costado exterior del asiento. Empuje el interruptor hacia adelante para incrementar o hacia atrás para disminuir el soporte lumbar. Empuje el interruptor hacia arriba para levantar o hacia abajo para bajar el soporte lumbar.

**Asientos con calefacción (si así está equipado)****¡ADVERTENCIA!**

- Las personas incapaces de sentir dolor en la piel, debido a edad avanzada, enfermedades crónicas, diabetes, heridas en la espina dorsal, en medicación, bajo influencia del alcohol, exhaustos o en otras condiciones físicas deben tener especial cuidado en el uso de la calefacción del asiento. Podría causar quemaduras incluso a bajas temperaturas, especialmente si es usada durante largos periodos de tiempo.
- No coloque objetos en el asiento o en el respaldo que aislen o mantengan la temperatura como sábanas o cojines. Esto podría causar sobrecalentamiento de los calentadores. Sentarse en un asiento que se ha sobrecalentado puede provocar quemaduras serias debido a la alta temperatura de la superficie del asiento.

**Asientos delanteros con calefacción (si así está equipado)**

Los controles de la calefacción de los asientos están localizados en la consola central debajo de la pantalla del radio o dentro del sistema Uconnect.

- Presione en el botón del asiento con calefacción una vez para activar el ajuste alto (HI).
- Presione el botón del asiento con calefacción una segunda vez para activar el ajuste medio (MED).
- Presione el botón del asiento con calefacción una tercera vez para activar el ajuste bajo (LO).
- Presione el botón del asiento con calefacción por cuarta vez para apagar las resistencias generadoras de calor.

**NOTA:**

- Los elementos de la calefacción seleccionados, se empezarán a sentir dentro de los 2 a 5 minutos.
- El motor debe encontrarse encendido para que los asientos con calefacción funcionen.
- El nivel de calefacción seleccionado se mantendrá hasta que el operador lo cambie.

**Asientos traseros con calefacción (si así está equipado)**

En algunos modelos, los dos asientos traseros laterales de la segunda fila pueden estar equipados con calefacción. Hay dos interruptores para controlar la calefacción que permiten que los pasajeros de los asientos traseros puedan controlar la calefacción de forma



independiente. Los interruptores del asiento con calefacción se encuentran en la parte trasera de la consola central.

Usted puede elegir entre los niveles alto (HI), bajo (LO) o apagado (OFF). Luces ámbar del indicador en cada interruptor mostrarán el nivel de calor en uso. Dos indicadores se encenderán para el nivel alto (HI), uno para el nivel bajo (LO) y ninguno si está apagado (OFF).

- Presione el botón del asiento con calefacción una vez para activar el modo de ajuste alto (HI).
- Presione el botón del asiento con calefacción por segunda vez para activar el modo de ajuste bajo (LO).
- Presione el botón del asiento con calefacción por tercera vez para desactivar la calefacción.

El nivel de calefacción seleccionado se mantendrá hasta que el operador lo cambie.

**NOTA: El motor debe encontrarse encendido para que los asientos con calefacción funcionen.**

### Asientos ventilados (si así está equipado)



Existen ventiladores ubicados en el asiento y respaldo que toman aire del compartimento de pasajeros para forzarlo a través de pequeñas perforaciones en la cubierta del asiento para ayudar a mantener al ocupante fresco a altas temperaturas en el ambiente.

Los botones de control de asientos ventilados están ubicados en la parte central del tablero de instrumentos debajo de la pantalla de radio o dentro del sistema Uconnect. Estos ventiladores operan a dos velocidades, alta (HI), media (MED) y baja (LO).

Los botones de control de los asientos ventilados se encuentran en los controles de clima de la pantalla "Controles" del sistema Uconnect®.

- Presione en el botón del asiento ventilado una vez para activar el ajuste alto (HI).
- Presione el botón del asiento ventilado una segunda vez para activar el ajuste medio (MED).
- Presione el botón del asiento ventilado una tercera vez para activar el ajuste bajo (LO).
- Presione el botón del asiento ventilado por cuarta vez para apagar la ventilación de los asientos.

**NOTA: El motor debe encontrarse encendido para que los asientos ventilados funcionen.**

### Cabeceras

Las cabeceras están diseñadas para reducir el riesgo de lesiones mediante la restricción de movimiento de la cabeza en el caso de un impacto trasero. Las cabeceras deben ajustarse de manera que la parte superior de la cabecera se encuentre por encima de la parte superior de la oreja.



## ¡ADVERTENCIA!

- Ningún ocupante, incluido el conductor, deberá viajar en un asiento que no tenga cabecera puesta en su lugar y correctamente ajustada para minimizar el riesgo de lastimarse el cuello en un evento de colisión.
- Las cabeceras no deben ser ajustadas mientras el vehículo está en movimiento. Conducir un vehículo con la cabecera mal ajustada o alejada de la cabeza, podría causar lesiones graves e incluso la muerte en caso de colisión.

### Cabeceras (asientos delanteros)

Su vehículo está equipado con cabeceras den cuatro posiciones para el conductor y pasajero.

Para levantar la cabecera, jálela hacia arriba. Para bajarla, presione el botón de ajuste, localizado en la base de la cabecera y presiónela hacia abajo.

**NOTA:** Las cabeceras solo deben ser retiradas por técnicos calificados y solo con propósitos de servicio. Si alguna cabecera requiere ser retirada, vea a un distribuidor autorizado.

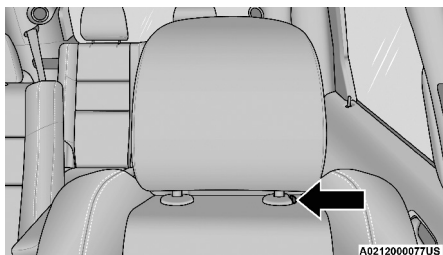

Ubicación del botón de ajuste

Para ajustar la cabecera hacia adelante, jálela de la parte superior hacia el frente de vehículo hasta donde desee. Para ajustar la cabecera hacia atrás, jale la parte superior a la posición más hacia adelante y suéltelo. La cabecera volverá a la posición más atrás.

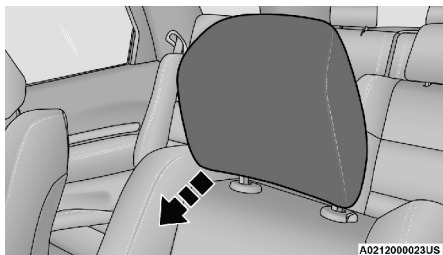

Ajuste hacia el frente

## ¡ADVERTENCIA!

- Ningún ocupante, incluido el conductor, deberá viajar en un asiento que no tenga cabecera puesta en su lugar y correctamente ajustada para minimizar el riesgo de lastimarse el cuello en un evento de colisión.



**¡ADVERTENCIA!**

- Las cabeceras no deben ser ajustadas mientras el vehículo está en movimiento. Conducir un vehículo con la cabecera mal ajustada o alejada de la cabeza, podría causar lesiones graves e incluso la muerte en caso de colisión.

**Cabeceras (asientos traseros)**

Las cabeceras de los asientos traseros laterales no son ajustables. Se pliegan automáticamente hacia adelante cuando el asiento trasero se pliega a una posición de piso de carga, pero no regresan a su posición normal cuando se levanta el asiento trasero. Después de devolver cualquiera de los asientos a su posición vertical, levante la cabecera hasta que encaje en su lugar. Las cabeceras exteriores no se pueden quitar.

La cabecera del asiento central tiene ajuste limitado. Levante la cabecera para subirla o empuje hacia abajo la cabecera para bajarla.

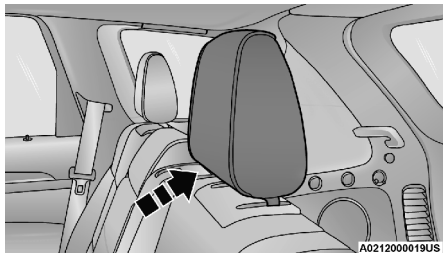

Cabecera trasera

**¡ADVERTENCIA!**

Sentarse en un asiento con una cabecera en su posición más baja puede resultar en lesiones graves o la muerte en una colisión. Siempre asegúrese que las cabeceras de los asientos laterales estén en su posición más alta cuando estén ocupados.

**NOTA:** Para el acomodo correcto de un asiento o sistema de seguridad para niños consulte "Protección de los ocupantes" en el capítulo "Seguridad" para más información.

**Retiro de cabeceras - Asientos traseros (si así está equipado)**

La cabecera central puede ajustarse cuando sea ocupada o retirarse para fijar un sistema de protección para niños. Para retirar la cabecera, levántela lo más alto posible empujándola hacia arriba. Luego, presione el botón de liberación en la base del poste mientras presiona hacia arriba la cabecera. Para reinstalar la cabecera, coloque los postes dentro de los orificios y presione hacia abajo. Luego, ajústela a la altura apropiada.



## ¡ADVERTENCIA!

- TODAS las cabeceras DEBEN ser reinstaladas en el vehículo correctamente para proteger a los pasajeros. Siga las instrucciones de reinstalación anteriormente descritas antes de operar el vehículo u ocupar el asiento.
- Sentarse en un asiento con una cabecera en su posición más baja puede resultar en lesiones graves o la muerte. Siempre asegúrese que las cabeceras de los asientos laterales estén en su posición más alta cuando estén ocupados.

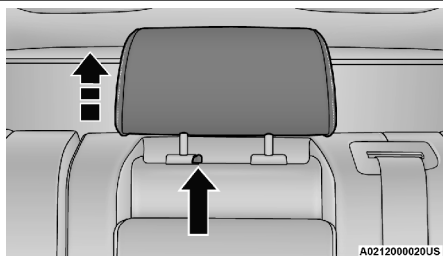

Botón de liberación de la cabecera central

**NOTA:** Para el acomodo correcto de un asiento o sistema de seguridad para niños consulte “Protección de los ocupantes” en el capítulo “Seguridad” para más información.

## ¡ADVERTENCIA!

- Una cabecera suelta puede ser lanzada en un choque o detención fuerte provocando lesiones serias o la muerte a los ocupantes del vehículo. Siempre almacene de forma segura fuera del compartimento de pasajeros cualquier cabecera retirada de su asiento.
- TODAS las cabeceras DEBEN ser reinstaladas en el vehículo correctamente para proteger a los pasajeros. Siga las instrucciones de reinstalación anteriormente descritas antes de operar el vehículo u ocupar el asiento.

### Cabeceras de la tercera fila plegables eléctricamente

Para mejorar la visibilidad en reversa, las cabeceras de la tercera fila de asientos se pueden plegar usando el sistema Uconnect®.

Presione el botón “Controles” que se encuentra en la parte baja de la pantalla Uconnect.



Presione el botón de plegado de cabeceras para doblar las cabeceras de la tercera fila de asientos.

**NOTA:**

- La cabecera sólo puede doblarse hacia abajo usando el botón de plegado de cabeceras. Las cabeceras deben restablecerse de forma manual al ocupar la tercera fila.



- No pliegue las cabeceras si hay pasajeros en la tercera fila de asientos.

## RECONOCIMIENTO DE VOZ UCONNECT (SI ASÍ ESTÁ EQUIPADO)

### Introducción al reconocimiento de voz

Comience a utilizar el reconocimiento de voz Uconnect® (VR) con estos útiles consejos rápidos. Le proporciona los comandos de voz y los consejos que necesita saber para controlar su sistema Uconnect®.

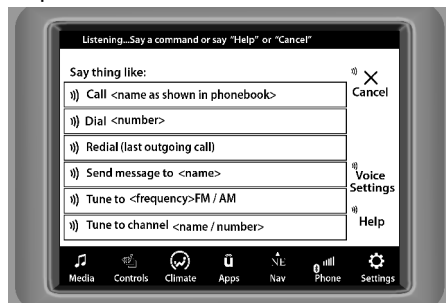

Reconocimiento de voz en Uconnect 4C/ 4C NAV con pantalla de 8.4"

### Comandos básicos de voz

Los comandos básicos de voz pueden darse en cualquier momento, mientras use el sistema de Uconnect®.

Presione el botón (VR) o para el Uconnect 5 NAV con pantalla de 10.1 pulgadas, diga la palabra de activación del vehículo, "Hey Uconnect". Después del "beep" diga:

- **Cancelar**, para parar una sesión de voz actual
- **Ayuda**, para oír una lista de sugerencias del comando de voz
- **Repetir**, para escuchar nuevamente la pregunta del sistema

Vea que en la pantalla aparecen pistas que le informan el estado del sistema de reconocimiento de voz. Las pistas parecen en la pantalla táctil.

**NOTA:** En los sistemas Uconnect 5, la palabra de activación de fábrica es "Hey Uconnect" y puede ser reprogramada a través de los ajustes Uconnect.

#### Inicio

Todo lo que usted necesita para controlar el sistema Uconnect® con comando de voz, son los botones del volante de la dirección.

Consejos útiles para usar el reconocimiento de voz:

- Reduzca el ruido de su alrededor. El viento y la conversación de los pasajeros son ejemplos de ruido que podrían impactar en el reconocimiento de voz.



- Hable claramente en un tono normal, pausado y con volumen mientras ve directamente al frente.
- Cada vez que usted de un comando de voz, deberá primero presionar el botón VR, espere hasta después del sonido de “beep”, luego diga el comando de voz, también puede decir al vehículo “wake up” (despierta) y decir su comando. Algunos ejemplos de palabras para “wake up” (despierta) incluyen “Hey Uconnect” o “Hey Dodge”.
- Un pasajero puede presionar el botón de atajo de VR en la barra de estatus del radio para emitir un comando.
- Usted puede interrumpir el mensaje de ayuda o las preguntas del sistema al presionar el botón de VR diciendo un comando de voz de la categoría actual.

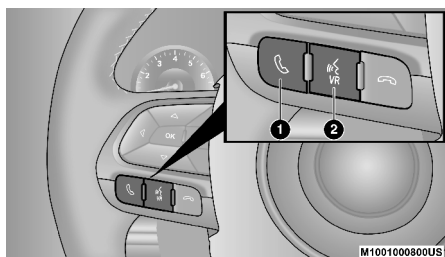

**Botones de comandos de voz Uconnect®**

- 1 — Presione para contestar una llamada de teléfono entrante.
- 2 — Para el Uconnect 4C/4C NAV con pantalla de 8.4”: Presione el botón de reconocimiento de voz para iniciar una llamada de teléfono, funciones de radio, medios, navegación (si así está equipado) y funciones de clima, o enviar o recibir un texto.

Para el sistema Uconnect 5/5 NAV, vehículos equipados con navegación: Presione el botón de reconocimiento de voz para funciones de radio, medios, navegación, clima, iniciar o contestar una llamada o enviar o recibir un texto.

Para el sistema Uconnect 5/5 NAV, vehículos no equipados con navegación: Presione el botón teléfono para contestar una llamada entrante.

### Información adicional

© 2022 FCA Group LLC. Todos los derechos reservados. Mopar y Uconnect están registrados como marca y la marca de la conexión de dueño Mopar es una marca registrada de FCA Group LLC. Android es una marca registrada y Google Inc. SiriusXM® y todas las marcas relacionadas y logos son marcas registradas del radio SiriusXM® y las marcas relacionadas con SiriusXM son marcas registradas de SiriusXM Radio Inc.

Para soporte consulte: [www.DriveUconnect.com](http://www.DriveUconnect.com)

Tenga a la mano su número PIN del sistema Uconnect® cuando solicite ayuda.





## ESPEJOS

### Espejo retrovisor interior

#### Espejo de atenuación automática (si así está equipado).

El espejo puede ser ajustado hacia arriba o abajo y hacia la izquierda o derecha para distintos conductores. El espejo puede ser ajustado para centrar la vista a través de la ventana trasera.

Este espejo ajusta automáticamente el brillo de los faros de los vehículos detrás de usted.

**NOTA:** El espejo de atenuación automática se desactiva cuando el vehículo se está moviendo en reversa, para mejorar la visibilidad hacia atrás.

La característica del espejo de atenuación automática puede ser activada o desactivada presionando el botón en la base del espejo. Una luz se encenderá para indicarle que la función de atenuación se encuentra activada. Algunos vehículos pueden estar equipados con un espejo autocrómico sin botón de encendido/apagado en el espejo. Si este es el caso, el espejo estará automáticamente en autocrómico y la característica puede desactivarse en el radio a través de un botón en la pantalla táctil.

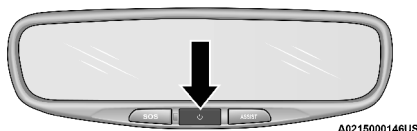

A0215000146US

Espejo de atenuación automática

#### Espejos de vanidad iluminados (si así está equipado)

Para acceder a los espejos de vanidad iluminado, baje una de las viseras y levante la cubierta.



A0215000035US

Espejos de vanidad iluminados

#### Extensión de viseras de sol (si así está equipado)

Esta característica tiene una extensión que permite mayor flexibilidad en el posicionamiento de la visera para una mayor protección contra el sol.

1. Doble hacia abajo la visera.

2. Desenganche la visera del seguro central.
3. Mueva la visera hacia la ventana.
4. Extienda la visera para protección solar adicional.

**NOTA:** La visera también se puede extender mientras ésta se encuentra orientada hacia el parabrisas, para protección solar adicional al frente del vehículo.

## Espejos exteriores

Los espejos exteriores se pueden ajustar al centro del carril de tráfico adyacente para lograr una vista óptima.

### ¡ADVERTENCIA!

Los vehículos y otros objetos vistos en el espejo exterior convexo parecerán más pequeños y más lejanos de lo que realmente están. Confiar mucho en su espejo exterior convexo puede provocar que se golpee con otro vehículo o con otro objeto. Utilice su espejo interior para juzgar la distancia o tamaño de un vehículo visto en el espejo lateral convexo.

## Característica de espejos exteriores abatibles

Todos los espejos exteriores están sostenidos por bisagras y se pueden mover hacia delante o hacia atrás para evitar daños. Las bisagras tienen tres posiciones:

- Completamente hacia adelante
- Completamente hacia atrás
- Normal

## Espejos exteriores con luz direccional (si así está equipado)

Los espejos exteriores del lado del conductor y de pasajero con luz direccional contienen LEDs, ubicados en la esquina inferior externa de cada espejo.

Estos LEDs son indicadores de luces direccionales, que parpadean en correspondencia con las luces direccionales que se ubican en la parte frontal y trasera del vehículo. Al accionar las luces de peligro (intermitentes) se activarán también estos LEDs.

## Característica de atenuación de espejos exteriores (si así está equipado)

Los espejos exteriores se ajustarán automáticamente para evitar el deslumbramiento de parte de los vehículos que circulan detrás de usted. Esta función es controlada por el espejo retrovisor interior siempre y cuando tenga la función de oscurecimiento automático. Los espejos se ajustarán automáticamente para atenuar el resplandor de los faros cuando el espejo interior también se ajuste.

## Control de espejos eléctricos

Los controles para los espejos eléctricos se localizan en el panel interior de la puerta del conductor.



Los controles para los espejos eléctricos consisten en los botones de selección de espejo y un interruptor de cuatro puntos para ajuste de espejo retrovisor. Para ajustar un espejo, presione el botón del espejo que se desee ajustar. Usando el interruptor de ajuste, presione en cualquiera de las cuatro flechas en la dirección que desee mover el espejo.

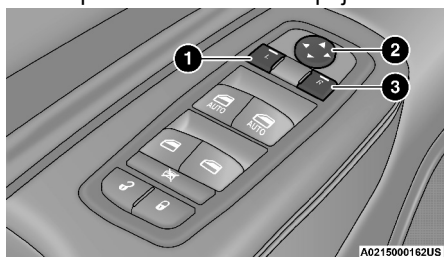

**Interruptores de los espejos retrovisores exteriores**

- 1 — Selección de espejo izquierdo
- 2 — Control de dirección del espejo
- 3 — Selección de espejo derecho

Las posiciones preseleccionadas de los espejos retrovisores eléctricos pueden guardarse o seleccionarse vía la opción de memoria de los asientos (si así está equipado).

## Espejos con calefacción (si así está equipado)



Estos espejos se calientan para derretir la escarcha o hielo. Esta función se activa cada vez que encienda el desempañador de la ventana trasera (si así está equipado). Consulte la sección "Ventana Trasera" en "Características de su vehículo" para más información.

## PORTERO ELÉCTRICO (HOMELINK) (SI ASÍ ESTÁ EQUIPADO)

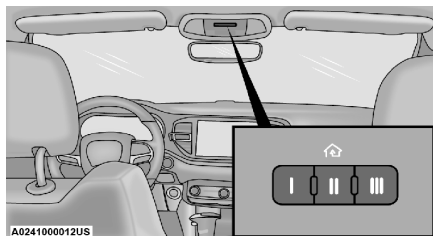

**Botones del HomeLink®/Luz indicadora**

- El sistema HomeLink® reemplaza hasta tres controles remotos (transmisores portátiles) que operan dispositivos tales como puertas automáticas de cocheras, compuertas motorizadas, la iluminación de la casa o sus sistemas de seguridad. La unidad HomeLink® funciona con la batería de 12 voltios de su vehículo.
- Los botones de la unidad HomeLink®, que se encuentran en la consola de techo o visera para sol, indican los tres diferentes canales de HomeLink®.



- Para operar el sistema HomeLink® presione y libere cualquiera de los botones programados de Home Link®. Estos botones activarán los dispositivos correspondientes para los que fueron programados.
- El indicador HomeLink® se encuentra arriba del botón central.

**NOTA:** Cuando se activa la alarma de seguridad del vehículo se deshabilita el HomeLink®.

### Antes de empezar la programación de HomeLink®

Se recomienda colocar una nueva batería en el transmisor portátil del dispositivo que se va a programar para HomeLink® para mejorar la eficiencia de la programación y asegurar la transmisión precisa de la señal de radiofrecuencia. Asegúrese que el transmisor portátil está programado para activar el dispositivo que está tratando de programar en algún botón de su HomeLink®. Asegúrese de que su vehículo se encuentra estacionado afuera de su cochera antes de comenzar la programación.

Se recomienda que borre todos los canales de su HomeLink® antes de usarlo por primera vez.

### Borrando todos los canales del Home Link®

Para borrar todos los canales proceda como sigue:

1. Coloque el interruptor de ignición en posición de ON/RUN
2. Oprima y sostenga los dos botones exteriores del HomeLink® (I y III) por más de 20 segundos o hasta que la luz indicadora parpadee.

**NOTA:** El borrar todos los canales solo debe de realizar cuando se programe por primera vez el sistema HomeLink®. No borre canales cuando programe botones adicionales.

### Identificando si tiene un código cambiante o no cambiante

Antes de programar un dispositivo a algún botón de HomeLink®, debe determinar si el dispositivo tiene un código cambiante o no cambiante.

#### Dispositivos con código cambiante.

Para determinar si su dispositivo tiene un código cambiante, un buen indicador es la fecha de manufactura. Típicamente, los dispositivos construidos después de 1995 tienen códigos cambiantes. Un dispositivo con código cambiante también tendrá un botón con la leyenda "LEARN" o "TRAIN" localizado en la parte en la que está la antena del dispositivo. Estos no se identifican inmediatamente cuando se ve el dispositivo. El nombre y color puede variar ligeramente dependiendo del fabricante.

**NOTA:** El botón "LEARN" o "TRAIN" no es el que normalmente usa para operar el dispositivo.

#### Dispositivos con código no cambiante.

La mayoría de los dispositivos fabricados antes de 1995 tienen un código no



cambiante. Estos dispositivos tampoco tienen un botón "LEARN" o "TRAIN".

### Programación de HomeLink® a una puerta de cochera

Para programar cualquier botón de HomeLink® para activar el motor de la puerta de su cochera, siga estos pasos:

**NOTA: Todos los botones de HomeLink® se programan siguiendo este procedimiento. No necesita borrar todos los canales cuando programe un botón adicional.**

1. Gire el interruptor de ignición a la posición "ON/RUN".
2. Coloque el transmisor portátil a 3 - 8 cm (1 - 3 pulg) de distancia del botón de HomeLink® que desea programar mientras mantiene a la vista la luz indicadora.
3. Oprima y sostenga simultáneamente tanto el botón seleccionado de HomeLink® como el botón del transmisor portátil.
4. Continúe sosteniendo ambos botones y observe la luz indicadora. El indicador de HomeLink® parpadeará lentamente y después rápidamente cuando sea recibida la señal de frecuencia del transmisor portátil. Libere ambos botones después de que el indicador cambie de lento a rápido.

**NOTA: Asegúrese de que el motor de la puerta de su cochera esté conectado antes de seguir con los pasos finales de código cambiante/no cambiante**

#### Pasos finales del código cambiante de la puerta de cochera

**NOTA: Usted tiene 30 segundos en los cuales debe iniciar el paso final 2, después de completar el paso final 1.**

1. En el mecanismo de apertura de la puerta de la cochera localice el botón de "LEARN" o "TRAIN". Éste puede ser usualmente localizado en la parte en la que la antena está sujeta al mecanismo/dispositivo de la puerta de la cochera. Firmemente presione y libere el botón de "LEARN" o "TRAIN". En algunos mecanismos o motores de apertura se cuenta con una luz que parpadea cuando el motor o mecanismo se ha puesto en modo LEARN/TRAIN.
2. Regrese al vehículo y presione el botón de programación de HomeLink® tres veces (sosteniendo el botón por 2 segundos cada vez). Si el mecanismo o dispositivo de apertura de la cochera se activa la programación ha quedado completada.
3. Presione el botón HomeLink® programado para confirmar que opere el motor de apertura de la puerta. Si el motor no se activa, repita los pasos finales del procedimiento para código cambiante.

#### Pasos finales del código no cambiante de la puerta de cochera

1. Presione y sostenga el botón HomeLink® programado y observe la luz indicador del HomeLink®. Si la luz indicadora del HomeLink® permanece constante, la programación se ha completado.
2. Presione el botón programado del HomeLink para confirmar que opere el motor de apertura de la puerta. Si el motor no se activa, repita los pasos desde el principio.



**¡ADVERTENCIA!**

- Su puerta o portón motorizado se abrirá y cerrará mientras está programando el transceptor universal. No programe en transceptor si hay personas o mascotas en el camino de la puerta o portón.
- No encienda su vehículo en una cochera cerrada o en un área confinada mientras programa el transceptor. Los gases del escape de su vehículo contienen Monóxido de Carbono (CO) que es inodoro e incoloro. El Monóxido de Carbono es venenoso cuando se inhala y puede provocar heridas graves o la muerte a usted u otros.

**Programación de HomeLink® para dispositivos misceláneos**

Siga el procedimiento de programación de HomeLink® para una puerta de cochera. Asegúrese de determinar si el dispositivo es de código cambiante o no cambiante, antes de comenzar el procedimiento de programación.

**NOTA:** Las leyes de radiofrecuencia canadienses requieren que los transmisores de señales se desactiven (o cancelen) después de varios segundos de transmisión, que podrían no ser suficientes para que HomeLink® registre la señal durante la programación. De forma similar a la legislación canadiense, algunos porteros o dispositivos eléctricos están diseñados para desactivar la transmisión de la misma forma. Puede necesitar realizar el procedimiento en múltiples ocasiones para enlazar el dispositivo a los botones del HomeLink® exitosamente.

**Reprogramación de un sólo botón de HomeLink®**

Para reprogramar un canal que se ha programado anteriormente, sin borrar todos los canales siga estos pasos, asegúrese de determinar si el dispositivo es de código cambiante o no cambiante.

1. Coloque el interruptor de ignición en la posición "ON/RUN".
2. Oprima y sostenga el botón HomeLink® deseado hasta que la luz indicadora comience a parpadear después de 20 segundos. **No suelte el botón.**
3. **Sin soltar el botón**, continúe con el Paso 2 del procedimiento para programar HomeLink® y siga todos los pasos restantes.

**Información general**

La operación de este equipo está sujeta a las siguientes dos condiciones:

(1) es posible que este equipo o dispositivo no cause interferencia perjudicial y (2) este equipo o dispositivo debe aceptar cualquier interferencia, incluyendo la que pueda causar su operación no deseada.

**NOTA:** Cambios o modificaciones no aprobados expresamente por la parte responsable del cumplimiento podrían anular la autoridad del usuario para operar el equipo.



## Seguridad

En caso de vender el vehículo se recomienda borrar todos los canales. Para eliminar todos los canales, presione y sostenga los dos botones a los exteriores del HomeLink® por 20 segundos hasta que la luz indicadora parpadee.

El transmisor universal HomeLink® se desactiva cuando la alarma del vehículo se activa.

## Resolución de problemas

Si tiene problemas durante la programación del sistema HomeLink®, a continuación se encuentran algunas de las soluciones más comunes:

- Reemplace la batería del transmisor de apertura portátil de la cochera.
- Presione el botón "LEARN" (aprender) en motor o mecanismo de apertura para completar el aprendizaje de código cambiante.
- ¿Desconectó el dispositivo de apertura antes de realizar la programación y recordó volver a conectarlo?

Si presenta problemas, consulte el sitio HomeLink.com para más información.

### ¡ADVERTENCIA!

- No encienda su vehículo en una cochera cerrada o en un área confinada mientras programa el transceptor. Los gases del escape de su vehículo contienen Monóxido de Carbono (CO) que es inodoro e incoloro. El Monóxido de Carbono es venenoso cuando se inhala y puede provocar heridas graves o la muerte a usted u otros.
- Su puerta o portón motorizado se abrirá y cerrará mientras está programando el transceptor universal. No programe en transceptor si hay personas o mascotas en el camino de la puerta o portón. Únicamente utilice este transmisor con un mecanismo o dispositivo de apertura de cochera que tenga la función de "parar y regresar" (stop and reverse) como lo indican los estándares de seguridad de su país. Esto incluye la mayoría de modelos fabricados después de 1982. No utilice un portero eléctrico que no cuente con esta característica de seguridad.

## LUCES EXTERIORES

### Palanca multifunciones

La palanca de funciones multifunciones está ubicada en el lado izquierdo de la columna de la dirección.

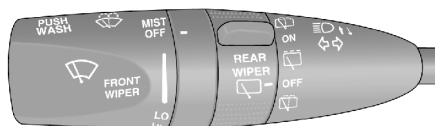

A0216000205US

Palanca de funciones múltiples



## Interruptor de faros

Este interruptor está localizado en el lado izquierdo del panel de instrumentos, a un lado del volante. Este interruptor controla la operación de las luces exteriores (faros), luces de estacionamiento (cuartos), luces del tablero de instrumentos, luces del área de carga y faros para niebla (si así está equipado).

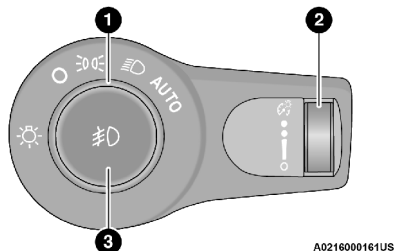

Interruptor de los faros

- 1 — Perilla de control de faros
- 2 — Control de atenuación del tablero
- 3 — Interruptor de luces de niebla

Para encender las luces, gire el interruptor con el sentido de las manecillas del reloj. Cuando el interruptor esté en la posición de encendido, las luces de estacionamiento, luces traseras, luz de la placa y del panel de instrumentos se iluminarán. Para apagar las luces, gire el interruptor a la posición O (Off).

### NOTA:

- Su vehículo está equipado con faros plásticos y lentes de luz de niebla (si así está equipado) que son más ligeros y menos susceptibles a ruptura por piedras en el camino que los faros de vidrio. El plástico no es tan resistente a los arañazos como el vidrio y por lo tanto se debe seguir el un procedimiento distinto para su para su limpieza.
- Para reducir al mínimo la posibilidad de rayar las lentes y por lo tanto reducir la emisión de luz, evite limpiar con un paño seco de tela. Para quitar la suciedad del camino, lavar con un jabón suave solución seguido de un enjuague.

### ¡PRECAUCIÓN!

No utilice soluciones abrasivas de limpieza, solventes, limpiadores metálicos u otros materiales abrasivos para limpiar las lentes de los faros.

## Luces de conducción diurna (si así está equipado)

Las luces de conducción diurna (DRL) se encienden siempre que el motor está encendido y la transmisión no está en la posición de estacionamiento (P). Las luces permanecerán encendidas hasta que el interruptor de encendido se gira a la posición OFF o se activa el freno de mano. El interruptor de los faros debe ser usado para la conducción nocturna normal.





**NOTA:**

- Si está permitido por las leyes de donde fue adquirido el vehículo, las luces de conducción diurna pueden ser encendidas o apagadas utilizando el sistema Uconnect®, consulte "Ajustes Uconnect" para más información
- En algunos vehículos las luces de conducción diurna se apagarán automáticamente cuando una direccional se encuentre en operación o las intermitentes estén encendidas y se volverán a encender cuando estas se apaguen.

**Interruptor de luces altas o bajas**

Empuje la palanca de funciones múltiples hacia el tablero de instrumentos para cambiar los faros a luces altas. Jalar la palanca de funciones múltiples hacia el volante de la dirección encenderá otra vez las luces bajas, o apagará las luces altas.

**Luces altas automáticas (si así está equipado)**

El sistema de luces altas automáticas proporciona una iluminación delantera mejorada durante la noche incrementando el control automático de luces altas mediante el uso de una cámara digital instalada en la parte interna del espejo retrovisor. Esta cámara detecta la luz específica de los vehículos y automáticamente cambia de luces altas a luces bajas hasta que el vehículo al que se aproxima está fuera de la vista.

**NOTA:**

- El sistema de control automático para luces de carretera puede activarse o desactivarse usando el sistema Uconnect, consulte la sección "Configuración Uconnect" en "Tablero de instrumentos" para más información.
- Faros rotos, obstruidos, o sucios y luces traseras de los vehículos en el campo de visión ocasionará que las luces permanezcan encendidas mayor tiempo (cercano al vehículo). También suciedad, cinta y otras obstrucciones (estampas, etc.) en el parabrisas o en el lente de la cámara puede ocasionar que el sistema no funcione correctamente.
- Si se reemplaza el parabrisas o el espejo de luz alta automática, dicho espejo debe ser recalibrado para asegurar su desempeño. Consulte a su distribuidor autorizado.
- Para salir del control automático avanzado de sensibilidad de luces altas (predeterminado) e ingresar al control de sensibilidad reducida de luces altas (no recomendado), mueva la palanca de luces altas seis ciclos completos de encendido / apagado dentro de los 10 segundos posteriores al encendido. El sistema volverá a la configuración predeterminada al apagar el encendido.

**Claxon óptico**

Usted puede hacer una señal a otro vehículo con los faros con jalar ligeramente la palanca de funciones múltiples hacia el volante de la dirección. Esto hará que los faros se enciendan en luces altas y permanezcan así hasta que se suelte la palanca.



## Faros automáticos (si así está equipado)

Este sistema enciende o apaga automáticamente los faros, de acuerdo a la iluminación del ambiente. Para encender el sistema gire el interruptor de los faros en sentido contrario a las manecillas del reloj hasta la posición "AUTO". Cuando el sistema esté encendido, la función de retraso de los faros también se encenderá. Esto significa que los faros permanecerán encendidos por 90 segundos después de que el interruptor de ignición se apague. Se puede programar en 0/30/60/90 segundos en los ajustes Uconnect. Para apagar el sistema automático, mueva el interruptor fuera de la posición "AUTO".

**NOTA:** El motor debe de estar encendido, antes de que las luces se prendan en el modo automático.

## Luz de estacionamiento y luz del tablero

Para encender las luces de estacionamiento y las luces del tablero de instrumentos, gire el interruptor de los faros en el sentido de las manecillas del reloj. Para apagar las luces de estacionamiento regrese el interruptor a la posición "O" (OFF).

## Encendido de los faros con los limpiaparabrisas

Si su vehículo está equipado con faros automáticos, esta característica también es programable. Cuando las luces están en modo automático y el motor está en marcha, se encenderán automáticamente cuando el sistema de limpiaparabrisas está encendido. Consulte la sección "Configuración del sistema Uconnect" en "Multimedia" para más información.

**NOTA:** Cuando las luces se encienden durante el día, el vehículo monitoreará la luz exterior y decidirá si la luz del módulo de instrumentos necesita ser más baja en momento de mayor obscuridad o no. Consulte la sección "Luces" en esta sección para más información.

## Retraso de los faros

Para facilitar la salida, su vehículo está equipado con retraso de los faros el cual los mantendrá encendidos durante aproximadamente 90 segundos. Este retraso se inicia cuando se posiciona el interruptor de ignición en OFF mientras el interruptor de los faros está en encendido y luego se gira a apagado. El retraso de los faros se puede cancelar ya sea encendiendo y apagando el interruptor de los faros o girando la ignición a encendido (ON).

**NOTA:** El tiempo de retraso de los faros es programable por medio de la pantalla del sistema Uconnect®. Para mayores detalles consulte "Ajustes de Uconnect" en "Multimedia".

## Recordatorio de luces encendidas

Si los faros, las luces de estacionamiento o las luces interiores son encendidos manualmente después de que el interruptor de ignición se encuentra en OFF, sonará una alerta cuando se abra la puerta del conductor.



## Luces de niebla (si así está equipado)

Las luces de niebla se encienden presionando el botón de luces de niebla en el interruptor de los faros.

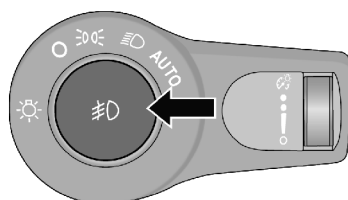

A0216000074US

### Operación de las luces de niebla

La luz de niebla sólo funciona cuando la luz de estacionamiento está encendida o cuando los faros del vehículo están en intensidad baja. Un indicador luminoso en el módulo de instrumentos se encenderá cuando los faros de niebla estén encendidos. La luz de niebla se apagará cuando el interruptor se empuja por segunda vez, cuando el interruptor de los faros se rota a la posición de apagado, o las luces altas se han seleccionado.

## Luces direccionales

Mueva la palanca multifunciones hacia arriba o hacia abajo y las flechas (luces) de cada lado del módulo de instrumentos destellarán para mostrar el funcionamiento correcto de las luces direccionales delanteras y traseras.

**NOTA:** Si cualquiera de las luces permanece encendida y no destella o hay un destello muy rápido, verifique en busca de un foco defectuoso en las luces exteriores.

## Ayuda en el cambio de carril (si así está equipado)

Accione la palanca una vez hacia arriba o abajo, sin moverla más allá de la posición de paro, las luces direccionales (izquierda o derecha), destellarán tres veces y se apagarán automáticamente.

## Nivelación automática de faros (si así está equipado)

Esta característica evita que los faros interfieran con la visión de los conductores que se aproximan. La nivelación de los faros ajusta automáticamente la altura del haz de los faros en reacción a los cambios en el paso del vehículo.

## Ahorrador de batería

Para proteger la vida de la batería de su vehículo, se proporciona la eliminación de carga tanto para las luces interiores como las exteriores.

Si la ignición está en la posición de apagado y alguna puerta se dejó entreabierto durante 10 minutos o el control de atenuación se dejó totalmente



hacia arriba en la posición de luces del techo encendidas durante 10 minutos, las luces interiores se apagarán automáticamente.

**NOTA:** El modo de ahorro de batería se cancela si se enciende la ignición.

Si los faros permanecen encendidos mientras la ignición se gira a apagado, las luces exteriores se apagarán automáticamente después de ocho minutos. Si se encienden los faros y se dejan encendidos durante ocho minutos mientras la ignición está en apagado, las luces exteriores se apagarán automáticamente.

## LUCES INTERIORES

Las luces de cortesía y de techo se encienden cuando se abren las puertas delanteras o cuando se gira el control del atenuador a su posición más hacia arriba. Si su vehículo está equipado con un transmisor y se presiona el botón de desbloqueo, las luces de cortesía y del techo se encenderán. Cuando una puerta está abierta y las luces interiores están encendidas, girar el control del atenuador completamente hacia abajo, a la posición O (apagado), hará que todas las luces interiores se apaguen. Esto permite que las puertas permanezcan abiertas durante períodos prolongados sin descargar la batería del vehículo.

### Luces de cortesía

Las luces de cortesía se pueden activar presionando la esquina superior de la lente. Para apagar las luces, presione la lente por segunda vez.

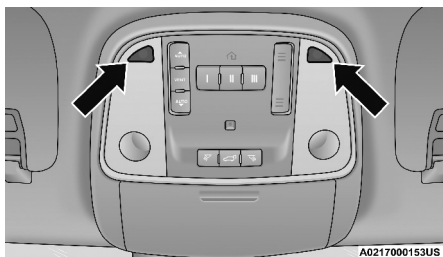

Luces de cortesía

### Luces de lectura/mapa (si así está equipado)

Las luces de lectura/mapa están en la consola de techo del vehículo. Cada luz puede encenderse presionando el interruptor a cada lado de la consola. Estos botones tienen iluminación de respaldo para que puedan ser visibles por la noche.

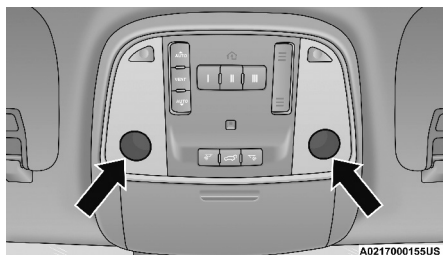

**Luces de lectura/mapa delanteras**

Para apagar las luces, pulse el interruptor nuevamente. Las luces también se encienden cuando se abre una puerta o presionando el botón de UNLOCK (desbloqueo) en el transmisor.

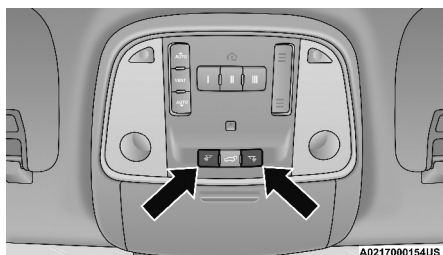

**Interruptores de las luces de lectura/mapa**

## Luz ambiental (si así está equipado)

La consola en el techo está equipada con una luz ambiental. Esta luz se proyecta para mejorar la visibilidad de la consola central y del piso.

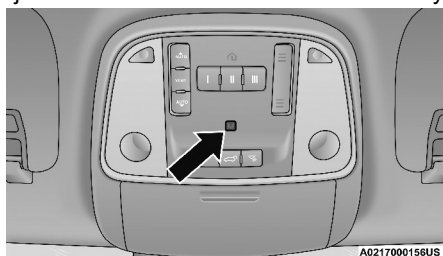

**Luz ambiental**

## Control de atenuación

El brillo de la iluminación del módulo de instrumentos se puede regular girando el control del atenuador hacia arriba (más brillante) o hacia abajo (atenuador). Cuando las luces delanteras están encendidas, puede complementar el brillo del odómetro, el odómetro de viaje, la radio y la consola superior girando el control a su posición más hacia arriba hasta que escuche un clic. Esto es útil cuando se requieren luces delanteras durante el día.

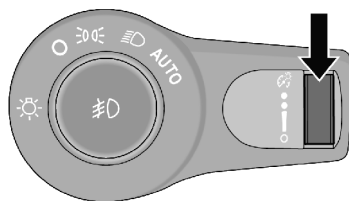

A021700068US

### Control de intensidad de brillo

## Entrada iluminada

Si programa esta opción con el sistema Uconnect, los faros y las luces de cortesía se encenderán cuando utilice el transmisor para desbloquear las puertas o abrir alguna puerta.

El tiempo que las luces permanezcan encendidas es programable con una duración de hasta 90 segundos. Las luces se apagarán después del tiempo programado, o se apagarán inmediatamente después de que el interruptor de ignición es colocado en la posición de “Encendido/En marcha” (ON/RUN) desde la posición de apagado.

Las luces frontales de cortesía ubicadas encima de la consola y las luces de cortesía de las puertas no se apagarán si el interruptor del control de atenuación del panel de instrumentos se rotó a la posición más alta, pasando el tope. Ambas luces de atenuación (frontales y de las puertas) se apagarán después de 10 minutos de que la ignición es colocada en la posición de apagado (OFF) para proteger la batería.

El sistema de entrada iluminada no funcionará si el interruptor de atenuación del panel de instrumentos se encuentra en la posición de O “Apagado” (OFF).

## LIMPIA Y LAVAPARABRISAS

La palanca de control del limpia y lavaparabrisas está ubicada en el lado izquierdo de la columna de la dirección. Los limpiadores delanteros se accionan girando un interruptor ubicado en el extremo de la palanca.

### Operación del limpiaparabrisas

Gire el extremo de la palanca a una de las primeras cuatro posiciones de tope para ajustes intermitentes, el quinto tope para operación de limpiaparabrisas baja y el sexto tope para operación de limpiaparabrisas alta.

### ¡PRECAUCIÓN!

Elimine siempre las acumulación de nieve que impida el retorno de las hojas del limpiaparabrisas a la posición de reposo. Si el interruptor del limpiaparabrisas se apaga, y las hojas del limpiador no regresan a la posición de reposo, el motor de los limpiadores se podría dañar.



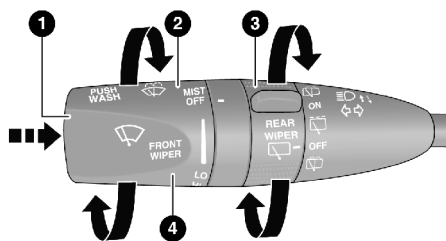

A0218000054US

## Operación de los limpiaparabrisas

1. Empuje el extremo de la palanca y sujételo para lavado delantero
2. Girar hacia abajo para rocío
3. Gire para operación de limpia / lavaparabrisas trasero
4. Gire para el funcionamiento del limpiaparabrisas delantero

## Sistema de limpiadores intermitentes

Use una de las cuatro velocidades intermitentes del limpiador cuando las condiciones del clima hagan deseable un sólo ciclo de limpieza con una pausa variable entre ciclos. A velocidades superiores a los 16 km/h (10 mph), el retraso se puede regular desde un máximo de aproximadamente 18 segundos entre ciclos (en la primera posición), a un ciclo cada segundo (en la cuarta posición). Si el vehículo se mueve a menos de 16 km/h (10 mph), los tiempos de retraso se duplicarán.

## Operación del lavaparabrisas

Para utilizar el lavador, empuje hacia adentro el extremo de la palanca y mantenga así durante el tiempo de rociado deseado. Si el extremo de la palanca se empuja mientras está en el rango de demora, el limpiador funcionará durante varios ciclos de lavado después de soltar la palanca y posteriormente reanudará el intervalo intermitente seleccionado previamente.

Si el extremo de la palanca es presionada mientras que los limpiadores se encuentran en posición de apagado, los limpiadores funcionarán por varios ciclos de lavado, y luego se apagarán.

**NOTA:** Como una medida de protección, la bomba se detendrá si el interruptor es presionado por más de 20 segundos. Una vez que el interruptor es liberado, la bomba regresará a una operación normal.

### ¡ADVERTENCIA!

La pérdida repentina de la visibilidad del parabrisas puede producir un accidente. Es posible que usted no pueda ver otros vehículos u obstáculos. Para evitar que el parabrisas se congele repentinamente durante condiciones climáticas muy frías, caliente el parabrisas con el desempañador antes y durante el uso del limpiaparabrisas.

## Rocío

Gire el extremo de la palanca hacia abajo hasta la posición de rocío y libere para obtener un ciclo de lavado sencillo.



**NOTA:** La función de rocío no activa la bomba del limpiaparabrisas; por lo tanto, no se rociará líquido limpiador al parabrisas. La función de lavaparabrisas debe ser usada para rociar el parabrisas con líquido limpiador.

## Limpiadores con sensores de lluvia (si así está equipado)

Esta función detecta la humedad en el parabrisas y se activa automáticamente los limpiadores. Gire el extremo de la palanca multifunciones a una de cuatro posiciones para activar esta característica.

La sensibilidad del sistema se puede ajustar con la palanca multifunciones. La posición 1 de demora de los limpiadores es la menos sensible, y la posición 4 es la más sensible. El ajuste en posición 3 debe usarse para condiciones normales de lluvia.

### NOTA:

- La característica de limpiadores con sensores de lluvia no funcionará cuando el interruptor de los limpiadores esté en la posición de baja o alta velocidad.
- La característica de los limpiadores con sensores de lluvia podría no funcionar adecuadamente cuando hay hielo o agua salada en el parabrisas.
- El uso de Rain-X® o de productos que contengan cera o silicón podría reducir el desempeño de los sensores de lluvia.
- Los sensores de lluvia pueden ser desactivados o activados usando el sistema Uconnect®, consulte "Ajustes de Uconnect®" para mayor información.

El sistema de sensores de lluvia tiene propiedades que protegen las hojas y brazos de los limpiadores y no funcionará en las siguientes condiciones:

- **Temperatura ambiente baja** — Cuando la ignición se enciende por primera vez, el sistema de sensores de lluvia no operará hasta que el interruptor de los limpiadores se mueva, la velocidad del vehículo sea mayor que 5 km/h (3 mph), o la temperatura exterior sea mayor a 0°C (32°F).
- **Transmisión en posición neutral** — Cuando se enciende la ignición y la transmisión está en la posición "N" (Neutral), el sistema de sensores de lluvia no operará hasta que se mueva el interruptor de los limpiadores, la velocidad del vehículo sea mayor que 5 km/h (3 mph) o la palanca de cambios se cambie de la posición "N" (Neutral).

## Limpiador y lavador de la ventana trasera

El limpiador/lavador trasero es controlado por un interruptor giratorio ubicado en la palanca de control. La palanca de control está ubicada del lado izquierdo de la columna de la dirección.



Gire el interruptor hacia arriba hasta la primera detención para activar la operación intermitente del limpiador trasero y en la segunda detención para activar la operación continua del mismo.



Gire el interruptor hacia arriba una detención más para activar el lavador trasero. La bomba del lavador continuará funcionando mientras la





palanca o el interruptor estén presionados. Cuando el control se encuentra en la posición de apagado (OFF), rotarlo hacia abajo activará la bomba del lavador que continuará funcionando mientras el interruptor se mantenga en esa posición.

**NOTA:** Como medida de protección, la bomba dejará de funcionar si el interruptor es presionado por más de 20 segundos. Una vez que el interruptor sea liberado la bomba reanudará nuevamente su operación normal.

Si el lavador trasero está operando con el interruptor de ignición en la posición de apagado, el limpiador regresará automáticamente a la posición de almacenamiento.

## CONTROLES DE CLIMA

El sistema de control de clima le permitirá regular la temperatura, flujo de aire, y la dirección del aire circulando a través del vehículo. Los controles están ubicados en la pantalla táctil (si así está equipado) o en el tablero de instrumentos debajo del radio.

### Controles de clima automático, descripción y funciones



Controles de clima - Uconnect 5/5 NAV con pantalla de 10.1"



Controles de clima automático - Uconnect 4 con pantalla de 8.4"

#### Botón de MAX A/C



Presione y libere para cambiar la configuración actual al ajuste mas frío del aire. El indicador se ilumina cuando el MAX A/C está encendido. Realizar esta función ocasionará que el MAX A/C cam-



bie al modo manual y el indicador del MAX A/C se apague. En MAX A/C, el nivel del ventilador y la posición del modo pueden ajustarse a los ajustes deseados. Presionar otros ajustes provocará la salida del MAX A/C.

**NOTA:** El modo MAX A/C sólo está disponible en la pantalla táctil.

### Botón de A/C



Presione y libere para cambiar la configuración actual, el indicador se ilumina cuando el A/C está encendido.

El botón A/C le permite al operador activar o desactivar manualmente el sistema de aire acondicionado. Cuando se enciende el sistema de aire acondicionado, el aire frío deshumidificado fluirá a través de las salidas hacia el habitáculo.

**NOTA:** Si en el parabrisas o las ventanas hay rocío o se empañan, seleccione el modo desempañar y si es necesario incremente la velocidad del ventilador. Si el rendimiento de su aire acondicionado parece menor de lo esperado, revise la parte delantera del condensador de A/C (ubicado frente al radiador) para ver si hay acumulación de suciedad o insectos. Limpie con un chorro de agua suave desde la parte frontal del radiador y a través del condensador.

### Botón de recirculación



Presione y libere este botón para cambiar del modo recirculación a modo aire del exterior. El indicador de recirculación y el indicador de A/C se ilumina cuando esta encendido. El modo de recirculación puede usarse cuando las condiciones como humo, olores, polvo o alta humedad existen al exterior. La recirculación puede usarse en todos los modos. La recirculación puede no estar disponible (con el botón en pantalla en gris) si existen condiciones que pudieran generar empañamiento al interior del parabrisas. El A/C puede deshabilitarse manualmente sin alterar la selección de modo. El uso continuo del modo de recirculación puede viciar el aire interior y provocar el empañamiento de las ventanas. El uso extendido de este modo no es recomendado. El modo de recirculación puede ajustarse automáticamente para optimizar la experiencia del usuario para calentar, enfriar, o deshumidificar. etc.

### Botón AUTO (si así está equipado)



Presione y libere el botón en pantalla o en el tablero, para cambiar el ajuste actual. El indicador "AUTO" se encenderá cuando la característica se encuentre encendida. Esta característica controla automáticamente la temperatura interior de la cabina mediante el ajuste de la distribución del flujo de aire. La realización de esta función hará que el sistema cambie entre el modo manual y modo automático. El modo AUTO es altamente recomendado para eficiencia. Consulte la sección "Funcionamiento automático" para obtener más información.

### Botón desempañador delantero



Presione y libere para cambiar la configuración actual del flujo de aire a modo de desempañador. El indicador se ilumina cuando esta función esté encendida. El aire entra por el conducto de aire del parabrisas y por el conductor de las ventanas laterales. La realización de



esta función hará que el ATC cambie al modo manual. La velocidad del ventilador puede aumentar cuando el modo de desempañador está activado. Utilice el modo de desempañador con máxima temperatura para un mejor desempañado o descongelamiento del parabrisas. Si el desempañador delantero se apaga el sistema del clima volverá al ajuste anterior.

### Botón desempañador trasero



Presione y libere el botón para encender el desempañador del cristal trasero y el calefactor de los espejos exteriores (si así está equipado). Un indicador se iluminará cuando el desempañador trasero esté encendido. El desempañador trasero automáticamente se apagará después de 10 minutos.

## ¡PRECAUCIÓN!

No seguir estas precauciones puede dañar los elementos calentadores.

- Tenga cuidado al lavar el interior el cristal trasero. No use limpiadores abrasivos en el interior del cristal. Use un paño suave y una solución de jabón neutro limpiando paralelamente a los elementos de calefacción. Las etiquetas pueden despegarse después de remojar con agua tibia.
- No utilice raspadores, instrumentos cortantes o limpiadores abrasivos en la superficie interior del cristal.
- Mantenga todos los objetos a una distancia segura del cristal.

### Botones de control de temperatura para conductor y pasajero delantero

Proporciona al conductor y al pasajero delantero control independiente en la temperatura.



Presione el botón de flecha hacia arriba en el tablero o pantalla, o presione y deslice la barra de temperatura hacia la zona roja para un ajuste de temperatura más cálido.



Presione el botón de flecha hacia abajo en el tablero o pantalla, o presione y deslice la barra de temperatura hacia la zona azul para un ajuste de temperatura más frío.

### SYNC



Presione el botón SYNC para encender/apagar la función sync. El indicador Sync se iluminará cuando la función esté habilitada. Sync se usa para sincronizar los ajustes de temperatura y ventilador del pasajero delantero y el pasajero del asiento trasero con los del conductor. Cambiar los ajustes de temperatura del pasajero mientras usa Sync automáticamente lo sacará de la función.

**NOTA:** El botón Sync se encuentra sólo en la pantalla táctil.

### Control del ventilador



El control del ventilador es usado para ajustar la cantidad de aire impulsado a través del sistema. Hay siete velocidades disponibles. Ajustar el ventilador ocasionará el cambio del modo automático al



modo de operación manual. Las velocidades pueden seleccionarse utilizando la perilla de control en el tablero o los botones en pantalla.

- **Tablero:** La velocidad del ventilador incrementa a medida que la perilla es girada en el sentido de las manecillas del reloj desde un ajuste más bajo. La velocidad del ventilador disminuye a medida que la perilla es girada en el sentido contrario de las manecillas del reloj.
- **Pantalla táctil:** Utilice el ícono del ventilador pequeño para reducir el ajuste del ventilador y utilice el ícono del ventilador grande para aumentar el ajuste del ventilador. El ventilador puede seleccionarse también presionando el área entre los íconos

### Control de modo

**MODE** Seleccione el modo de control presionando alguno de los botones en pantalla para cambiar el modo de distribución del aire. El modo de distribución puede ser ajustado de forma que el aire provenga de las salidas del tablero, del piso, de desempañamiento y descongelamiento.

#### Modalidad "PANEL" (Tablero)



El aire proviene de las salidas en el módulo de instrumentos. Cada una de estas salidas puede ajustarse individualmente para dirigir el flujo de aire. Las aletas de las salidas centrales y de las salidas exteriores se pueden mover hacia arriba y hacia abajo o de lado a lado para regular la dirección del flujo de aire. Hay una rueda de apagado ubicada debajo de las aletas para apagar o ajustar la cantidad de flujo de aire que sale por estas salidas.

#### Modalidad "BI-LEVEL" (Doble nivel)



El aire proviene de las salidas del módulo de instrumentos y de las salidas de piso. Una cantidad de aire es dirigida a través de las salidas del desempañador y los cristales laterales.

**NOTA:** En muchas posiciones de temperatura, la modalidad "BI-LEVEL" está diseñada para proporcionar aire más frío por las salidas del tablero y aire más caliente por las salidas del piso.

#### Modalidad "FLOOR" (Piso)



El aire proviene por las salidas del piso. Una pequeña cantidad de aire también es dirigida a través de las salidas del desempañador y de las salidas del desempañador de las ventanas laterales.

#### Modalidad "MIX" (Mezcla)



El aire es suministrado a través de las salidas del piso, del desempañador frontal y del desempañador de las ventanas laterales. Esta modalidad trabaja mejor en condiciones frías o de nieve. Le permite estar cómodo mientras mantiene el parabrisas libre de empañamiento.

#### Botón del control del clima apagado



Presione y libere este botón para encender o apagar el control del clima.



## Controlando el clima trasero desde la pantalla del ATC

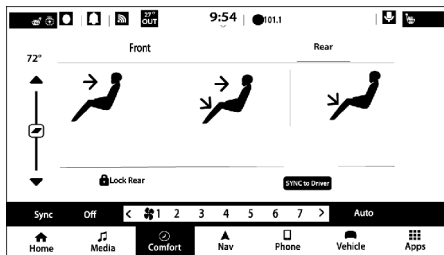

Control de clima trasero desde pantalla del ATC Uconnect 5/5 NAV con 10.1"

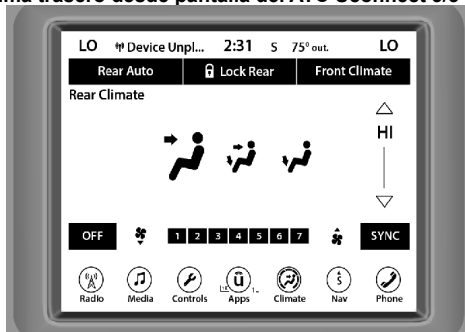

Control de clima trasero desde pantalla del ATC Uconnect 4 con 8.4"

El sistema ATC de tres zonas le permite el ajuste del control del clima desde la pantalla del ATC delantero.

### Para cambiar los ajustes traseros:

- Presione el botón "Clima trasero" en la pantalla para cambiar al modo de control trasero, la pantalla de control trasero aparecerá y usted podrá ajustar la configuración.
- Para regresar a la pantalla de clima delantero del Uconnect, presione el botón "Clima delantero" en pantalla.

### Botón de control de clima trasero



Presione y suelte este botón para acceder a los controles del clima trasero. Este indicador se encenderá cuando los controles traseros de clima se encuentran encendidos.

### Indicador de control automático trasero



Presione y libere este botón en la pantalla para cambiar el ajuste actual. Este icono se iluminará cuando cuando esté encendido el modo automático para el clima trasero. Controla automáticamente la temperatura de la cabina trasera ajustando la cantidad y distribución de aire. Usarlo provocará que cambie el sistema entre manual y automático. Consulte "Operación Automática" para más información.

### Indicador de bloqueo trasero



Presione y suelte para bloquear el control trasero de ajuste de la temperatura y velocidad del ventilador. Se ilumina el icono cuando



esta encendido. Presione y libere este botón otra vez para apagar.

### **Botón Front Climate (Clima Frontal)**



Presione y libere para regresar a la pantalla de control de clima frontal.

### **SYNC**



Presione el botón SYNC para encender/apagar la función sync. El indicador Sync se iluminará cuando la función esté habilitada. Sync se usa para sincronizar los ajustes de temperatura del pasajero frontal y los pasajeros traseros con los ajustes del conductor (temperatura, modo, ajustes del ventilador). Cambiar los ajustes de temperatura de algún pasajero mientras usa Sync automáticamente lo sacará de la función.

**NOTA:** El botón Sync se encuentra sólo en la pantalla táctil.

### **Control de ventilador trasero**



Se usa para regular la cantidad de aire a través del sistema trasero. Hay 7 velocidades disponibles. Se selecciona con los botones en la pantalla. Use el ícono del ventilador pequeño (o el que tiene la flecha hacia abajo) para reducir el ajuste del ventilador y el ícono del ventilador grande (o el que tiene la flecha hacia arriba) para incrementar el ajuste. El ventilador también se selecciona presionando el ventilador entre las dos flechas.

### **Modo Control Trasero**



Seleccione la distribución de aire deseada de los modos seleccionables en pantalla. El modo de distribución de aire trasero puede ajustarse para que el aire salga por las ventilas del piso, del cielo del vehículo o ambas

### **Modalidad "Toldo"**



El aire proviene de las salidas en el toldo del vehículo. Cada una de las ventilas se puede ajustar individualmente para fijar el flujo del aire. Mover las ventilas completamente a un lado cerrará el flujo del aire

### **Modalidad "Doble nivel"**



Presione este botón en a pantalla para cambiar la distribución de aire al modo "Doble Nivel". El aire proviene de las salidas del toldo y de las salidas de piso.

**NOTA:** En muchas posiciones de temperatura, la modalidad "Doble nivel" está diseñada para proporcionar aire más frío por las salidas del tablero y aire más caliente por las salidas del piso.

### **Modalidad "Piso"**



Presione este botón en a pantalla para cambiar la distribución de aire al modo "Piso". El aire proviene por las salidas del piso.

### **Botón del control del clima trasero apagado**



Para apagar manualmente los controles del ventilador trasero, pre-



sione el botón del control del clima/ventilador trasero.

## Control de temperatura automático trasero

Los botones de control de temperatura trasero están ubicados en el toldo del lado del pasajero del vehículo.

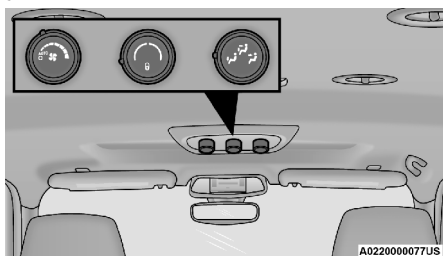

**Controles de clima traseros**

El sistema de control de temperatura (ATC) trasero tiene ventilas de suelo del lado derecho de la tercera fila de asientos y ventilas en el techo en cada posición de asiento exterior. El sistema le proporciona aire caliente a través de las salidas del piso o frío, deshumidificado a través de las ventilas del techo.

### Botón Auto

**AUTO** Gire la perilla del ventilador a la posición AUTO. Esta función controla automáticamente la temperatura de la cabina interior trasera ajustando la distribución y la cantidad del flujo de aire. Cambiar la perilla del ventilador a cualquier otro ajuste del ventilador hará que el sistema trasero cambie al modo manual

### Control de temperatura trasero

Gire la perilla de temperatura trasera para ajustar la temperatura.



Gire la perilla a la derecha (sentido de las manecillas del reloj) para aumentar la temperatura.



Gire la a la izquierda (sentido contrario de las manecillas del reloj) para disminuir la temperatura.

El ajuste de la temperatura se muestra en la parte superior del control.

### Control de ventilador trasero



Gire la perilla del ventilador trasero para regular la cantidad de aire que sale en cualquier modo seleccionado. La velocidad del ventilador incrementa al mover la perilla en el sentido de las manecillas del reloj desde la posición de apagado. La velocidad del ajuste del ventilador se muestra en la parte superior del control.

### Control de modo trasero



Gire la perilla para ajustar la distribución de aire. Los ajustes se muestran en la parte superior del control. La distribución de aire en la parte trasera puede ajustarse para que el aire salga por las ventilas del toldo, del piso o de ambos.



## Modalidad "Toldo"



El aire proviene de las salidas en el toldo del vehículo. Cada una de las ventilas se puede ajustar individualmente para fijar el flujo del aire. Mover las ventilas completamente a un lado cerrará el flujo del aire

## Modalidad "Doble nivel"



El aire proviene de las salidas del toldo y de las salidas de piso.  
**NOTA:** En muchas posiciones de temperatura, la modalidad "Doble nivel" está diseñada para proporcionar aire más frío por las salidas del toldo y aire más caliente por las salidas del piso.

## Modalidad "Piso"



El aire proviene por las salidas del piso.

## Indicador de bloqueo de temperatura trasero



Se ilumina el ícono cuando esta bloqueado por el sistema frontal.

## Bloqueo trasero

Presionando el botón de bloqueo de temperatura trasero en la pantalla del sistema Uconnect, iluminará el símbolo de bloqueo en la pantalla trasera. La temperatura trasera y distribución de aire se controlan desde el frente, en el sistema Uconnect.

Los ocupantes de la segunda fila de asientos pueden ajustar el control de clima trasero sólo cuando el botón de bloqueo de temperatura está apagado

El ATC trasero se encuentra en el toldo del vehículo, cerca del centro del vehículo.

- Presione el botón de bloqueo de temperatura trasero en la pantalla del sistema Uconnect. Esto apagará el ícono de bloqueo de temperatura trasero en la perilla de temperatura trasera.
- Gire las perillas del ventilador trasero, temperatura trasera y modo trasero para ajustarse a sus necesidades.
- Se puede seleccionar el ATC ajustando la perilla del ventilador en el sentido contrario a las manecillas del reloj a AUTO.

Una vez seleccionada la temperatura deseada, el sistema ATC ajustará y mantendrá ese nivel de confort. Cuando el sistema se alcanza el nivel de confort deseado, no es necesario cambiar los ajustes. Experimentará el mejor rendimiento del sistema permitiendo simplemente que funcione de forma automática.

## Control automático de temperatura (ATC, si así está equipado)

### Operación automática

1. Presione el botón AUTO en el módulo de control automático de tempe-





ratura (ATC) frontal y la palabra AUTO se iluminará en la pantalla frontal junto con dos temperaturas para el conductor y el pasajero delantero. El sistema regulará automáticamente la cantidad de flujo de aire.

2. Ajuste la temperatura que desea que el sistema mantenga ajustando la temperatura para el conductor y pasajeros con los botones de control de temperatura o botones en pantalla. Una vez que la temperatura deseada es mostrada, el sistema alcanzará y mantendrá automáticamente el nivel de confort.
3. Cuando el sistema está configurado para su nivel de confort, no es necesario cambiar la temperatura. Experimentará la mayor eficiencia, simplemente permitiendo que el sistema funcione automáticamente.

**NOTA: No es necesario mover los ajustes de temperatura. El sistema automáticamente ajustará la temperatura, el modo y la velocidad del ventilador para proveer el confort lo más rápido posible.**

Para ofrecerle el máximo confort en el modo automático, durante los arranques en frío el ventilador permanecerá encendido lento hasta que el motor se calienta. El ventilador se activará inmediatamente si se selecciona el modo de desempañamiento o al cambiar la configuración de la perilla del ventilador frontal.

### Operación manual

El sistema permite la selección manual de la velocidad del ventilador, el modo de distribución de aire, el estado del A/C y el control de la recirculación. El modo automático (AUTO) se desactivará en la pantalla cuando el sistema está activado en modo manual.

**NOTA: El sistema no detectará automáticamente la presencia de niebla, empañamiento o hielo en el parabrisas. Se debe seleccionar manualmente el modo de desempañamiento (Defrost) para despejar el parabrisas y ventanas laterales.**

### Comandos de voz del clima

Ajuste la temperatura del vehículo con manos libres y mantenga a todos cómodos mientras sigue avanzando.

Presione el botón VR y después del bip, diga alguno de los comandos siguientes:

- Ajuste la temperatura del conductor a 21° C (70° F).
- Ajuste la temperatura del pasajero a 21° C (70° F).

#### Consejo

Los comandos de voz del clima solo pueden ajustar la temperatura del interior de vehículo. No pueden ajustar los asientos o el volante con calefacción (si así está equipado)



## Consejos de operación

### ¡PRECAUCIÓN!

El aire interior ingresa al sistema a través de la ventila de admisión localizada a la derecha del panel interior detrás de los asientos de la tercera fila. Las salidas de calefacción están ubicadas del lado derecho del panel interior, detrás de las puertas traseras (puertas de la segunda fila de pasajeros). No bloquee o coloque objetos directamente al frente de la ventila de admisión o salida del calentador. El sistema eléctrico podría sobrecargarse y provocarle daños al motor del ventilador.

**NOTA:** Refiérase a la tabla al final de esta sección para los ajustes sugeridos para varios tipos de clima.

#### Funcionamiento durante el verano

El sistema de enfriamiento de motor en vehículos con aire acondicionado debe ser protegido con un anticongelante de alta calidad para dar una mejor protección contra la corrosión y protección contra el sobrecalentamiento. Se recomienda anticongelante OAT (conforme al estándar del fabricante MS.90032).

#### Funcionamiento durante el invierno

Para asegurar el mejor rendimiento posible del calentador y desempañador, asegúrese que el sistema de enfriamiento del motor se encuentre funcionando correctamente y que se usa el tipo, cantidad, y concentración correcta de anticongelante. El uso de la recirculación no es recomendable en los meses de invierno porque puede provocar empañamiento de los cristales.

#### Encierro por vacaciones

Siempre que almacene su vehículo o lo tenga fuera de servicio (por ejemplo, por vacaciones) durante más de dos semanas, haga funcionar el sistema de aire acondicionado con el vehículo en ralentí alrededor de cinco minutos en el ajuste de aire fresco y ventilador en alta. Esto asegurará una lubricación adecuada del sistema para minimizar la posibilidad de que el compresor se dañe cuando el sistema se arranque de nuevo.

#### Empañamiento de los cristales

Las ventanas del vehículo tienden a empañarse al interior en clima húmedo, lluvioso, y/o templado. Para desempañar los cristales seleccione los modos de desempañamiento o de Mezcla y aumente la velocidad del ventilador frontal. No utilice el modo de recirculación sin A/C por mucho tiempo, ya que puede ocurrir empañamiento.

#### Entrada de aire exterior

Asegúrese de que la toma de aire, situada directamente en frente del parabrisas, está libre de obstrucciones, como las hojas. Hojas recogidos en la toma de aire puede reducir el flujo de aire, y si entran en la cámara plena, podrían tapar los desagües de agua. En los meses de invierno, asegúrese de que la toma de aire esté libre de hielo, aguanieve, y nieve. Contacte a su distribuidor autorizado para darle servicio y para reemplazarlo cuando sea necesario.



## Filtro del A/C

Los filtros exteriores del sistema de aire acondicionado contienen el polvo, el polen y algunos olores. Los olores fuertes no puede ser totalmente filtrados. Consulte la sección "Procedimientos de mantenimiento" en "Mantenimiento de su vehículo" para obtener instrucciones de reemplazo del filtro.

## Sistema Stop/Start (si así está equipado)

Mientras esté en un Autostop, los controles de clima pueden ajustar automáticamente el flujo de aire para mantener el confort en la cabina. Los ajustes del cliente se mantendrán hasta regresar a la condición de motor en funcionamiento.

## Sugerencias del control de ajuste para varios tipos de condiciones de clima

CLIMA	AJUSTE DE LOS CONTROLES
Clima muy caliente y temperatura en el interior del vehículo muy caliente	Ponga el control de modo en  (Modo panel), A/C encendido y ventilador en alta velocidad. Baje los cristales por un minuto para expulsar el aire caliente. Ajuste los controles como necesite para alcanzar el confort.
Clima caliente	Encienda el A/C y fije el control de modo en la posición  (modo panel)
Clima fresco pero soleado	Fije el control en la posición  (modo doble nivel)
Condiciones de nieve o frío o frío con humedad	Fije el control de modo a la posición  (modo mixto) y encienda el A/C para mantener los cristales sin empañarse.
Condición frío seco	Fije el control de modo en la posición  (modo piso). Si el parabrisas comienza a empañarse mueva el control hacia la posición  (modo mezcla).

## EQUIPAMIENTO INTERNO

### Almacenamiento

#### Guantera

La guantera está ubicada en el lado del pasajero en el tablero de instrumentos.



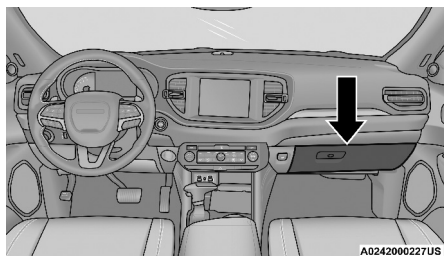

**Guantera**

Para abrir la guantera jale hacia afuera el pestillo y baje la puerta de la guantera.

## Consola central frontal

La consola central contiene un área de almacenamiento superior y otra inferior.

Para abrir el compartimento de almacenamiento superior jale hacia arriba el seguro pequeño ubicado en la tapa.

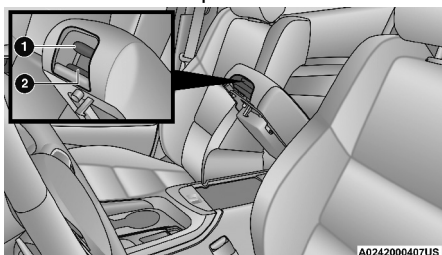

**Pestillos de los compartimentos de almacenamiento**

1 — Seguro del compartimento superior    2 — Seguro del compartimento inferior

Levante el más grande de los seguros para tener acceso al compartimento de almacenamiento inferior.

## Compartimento para lentes de sol

Al frente de la consola de techo se encuentra un compartimento para almacenamiento de lentes de sol. El acceso al compartimento es de tipo "presión/presión". Presione la superficie cromada en la compuerta para abrirla. Vuelva a presionar en la superficie cromada de la compuerta para cerrarla.

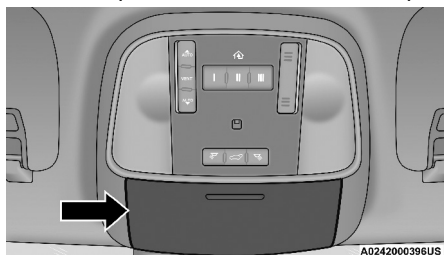

**Compuerta del compartimento para lentes de sol**

## Consola central trasera completa (si así está equipado)

La consola central trasera contiene un área de almacenamiento superior y otra inferior.

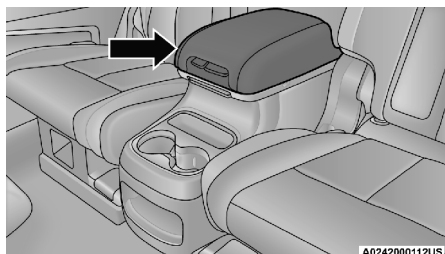

### Compartimiento de almacenamiento

Para abrir el compartimiento de almacenamiento superior jale hacia arriba el pestillo pequeño ubicado al frente de la tapa.

Levante el más grande de los pestillos para tener acceso al compartimiento de almacenamiento inferior.

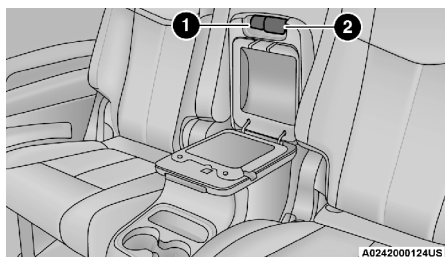

### Pestillos del compartimiento de almacenamiento

1 — Pestillo del compartimiento superior

2 — Pestillo del compartimiento inferior

**NOTA:** Al levantar la tapa del compartimiento inferior, la luz siempre se encenderá mientras la ignición esté en la posición ON/RUN.

La tapa del compartimiento de almacenamiento superior también puede ser levantada hacia adelante. Presione en el botón de liberación situado en la parte posterior de la tapa.

### ¡PRECAUCIÓN!

Quite cualquier artículo almacenado en los portavasos de la consola o dispositivos con cables pasando por el área de almacenamiento superior. Se pueden producir daños en la tapa de la consola superior y los cables del dispositivo cuando el compartimiento de almacenamiento superior se levanta hacia adelante.

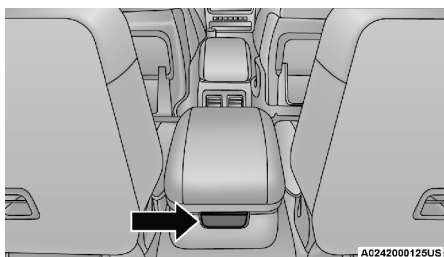

**Botón del compartimiento de almacenamiento trasero**

Cuando se levante hacia adelante hay un acceso al compartimiento de almacenamiento inferior.

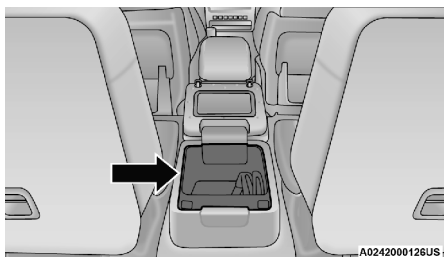

**Compartimiento de almacenamiento inferior**

**NOTA:** Cuando se tiene acceso al compartimiento de abajo, le permitirá al descansabrazos deslizarse para atrás “modo asientos plegados”. Este modo permite a la consola bajarse para tener un área recta y proteger el vinil del descansabrazos de daños cuando el vehículo sea usado para carga.

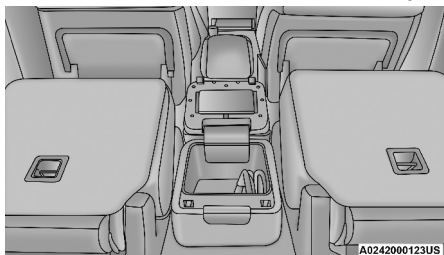

**Modo de asientos plegados**

Las áreas abiertas de almacenamiento, o cajas con forros removibles, se encuentran atrás de los porta vasos y en la parte frontal inferior de la consola.

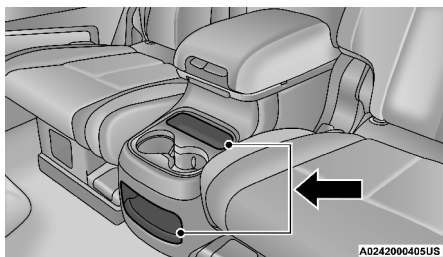

**Contenedores de la consola con forros removibles**

## Mini consola central trasera (si así está equipado)

Un área de almacenamiento abierto, o caja con forro desmontable, está situado en la parte delantera de la consola.

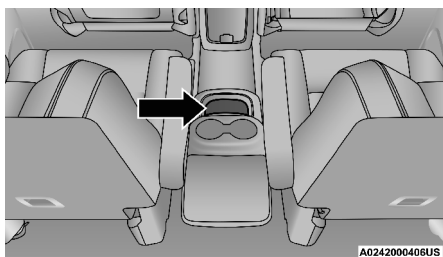

**Compartimento de almacenamiento**

## Control de USB/AUX (si así está equipado)

Esta característica permite conectar un dispositivo USB a un puerto USB.

Conectar un teléfono inteligente a un puerto USB puede activar las características Android Auto™ o Apple CarPlay®, si así está equipado. Para más información consulte “Android Auto™” o “Apple CarPlay®”.

### Conexión de la entrada de audio AUX o un dispositivo USB externo

Utilice un cable para conectar un dispositivo USB externo al puerto del conector USB/AUX del vehículo que se encuentra en la consola central.

Los puertos USB del hub de medios están equipados con una función de regulador de voltaje electrónico inteligente (carga inteligente). Esta función permite que un dispositivo se cargue hasta una hora después de que se apaga el vehículo.

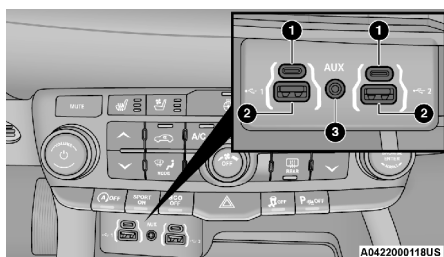

**Consola central integrada USB/AUX Media Hub**

- 1 — Puerto Mini-USB tipo C                      3 — Puerto AUX  
 2 — Puerto USB estándar tipo A

Una vez que el dispositivo de audio está conectado y sincronizado al sistema de control USB del vehículo (un dispositivo externo USB puede tardar algunos minutos en conectarse) el dispositivo empieza a cargarse y está listo para su uso.

Una vez que el dispositivo está conectado al puerto USB, empezará a cargar y está listo para su uso con el sistema. Los puertos usb tipo C y tipo A son solo de carga y pueden usarse al mismo tiempo pero no pueden usarse simultáneamente mientras reproducen medios. Cuando ambos puertos USB solo carga tipo C y tipo A se están usando cargarán a un rango reducido.

**NOTA: Si la batería del dispositivo está completamente descargada, puede no comunicarse con el sistema de control USB hasta que alcance una carga suficiente. Dejando conectado el dispositivo al sistema de control USB puede cargarse al nivel requerido.**

### Usando esta característica.

Usando un dispositivo externo USB para conectarlo al puerto USB

- El dispositivo de audio se puede reproducir en el sistema de sonido del vehículo, proporcionando información de metadatos (artista, título de la pista, álbum, etc.) en la pantalla de la radio.

**NOTA: Dependiendo de la configuración de la pista, la información puede no presentarse en la pantalla del radio.**

- El dispositivo de audio se puede controlar con los botones del radio para reproducir, examinar y listar los contenidos.
- La batería del dispositivo de audio se carga cuando se conecta al conector USB/AUX (si es compatible con el dispositivo de audio específico).

**NOTA: Para más información, refiérase al suplemento Uconnect para el propietario.**

### Puerto de carga USB en la segunda fila

Los puertos conectores USB de la segunda fila solo pueden usarse para carga. Use un cable para conectar el dispositivo externo USB a los puertos de carga ubicados en la parte de atrás de la consola central y/o en la consola central de la segunda fila.



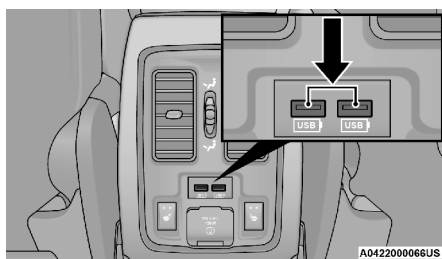

**Puertos USB parte trasera de la consola central**

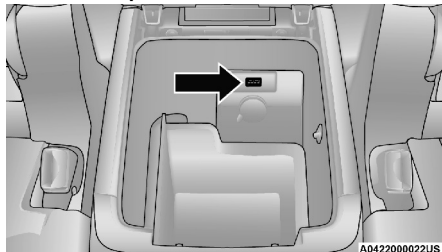

**Puerto USB de la consola central de la segunda fila**

**NOTA:** Cargue los dispositivos no compatibles con el puertos USB solo de carga. Si un dispositivo no compatible se conecta a un puerto USB de media, se mostrará un mensaje en la pantalla táctil de que ese dispositivo no es compatible con el sistema.

## Portavasos iluminados (si así está equipado)

En algunos vehículos, los portavasos delanteros están equipados con un anillo de luz que ilumina los portavasos para los pasajeros delanteros.

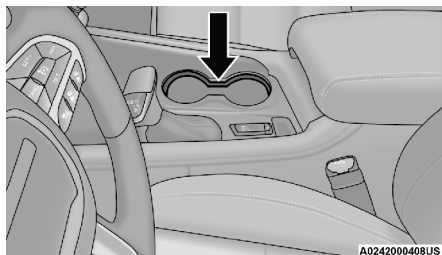

**Anillo con luz en los porta vasos delanteros**

Los portavasos traseros pueden también estar equipados con un anillo de luz que ilumina los portavasos para los pasajeros traseros. El brillo del anillo de luz es ajustado por el control de atenuación.

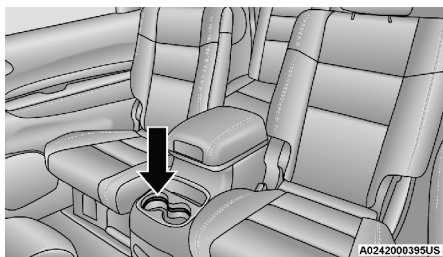

Anillos con luz en los porta vasos traseros

## Tomas de corriente eléctrica

Su vehículo está equipado con tomas de corriente eléctrica de 12 voltios (13 Amps) que pueden utilizarse para cargar teléfonos celulares, pequeños dispositivos eléctricos y cualquier otro accesorio eléctrico que requiera poca energía. Las tomas de corriente eléctrica están identificadas con un símbolo de "llave" o "batería" para indicar cómo está alimentada la toma. Las tomas de corriente eléctrica identificadas con una "llave" se alimentan cuando el interruptor de ignición está en la posición "ON" (Encendido) o "ACC" (Accesorios), mientras que las tomas eléctricas identificadas con una "batería" están conectadas directamente a la batería del vehículo y tienen corriente en todo momento.

### NOTA:

- Todos los accesorios conectados a las tomas de corriente de "batería" se deben desconectar o apagar cuando el vehículo no está en uso para evitar que se descargue la batería.
- No exceda la energía máxima de 160 watts (13 Amps) a 12 voltios. Si se excede el rango de energía de 160 watts (13 Amps) se tendrá que reemplazar el fusible que protege el sistema.
- Los tomacorrientes están diseñados para conectar accesorios. No inserte ningún otro objeto en las tomas de corriente, esto dañará la toma y fundirá el fusible. El uso inadecuado de la toma de corriente puede causar daños no cubiertos por la garantía.

La toma de energía delantera está ubicada en la parte central del tablero de instrumentos.

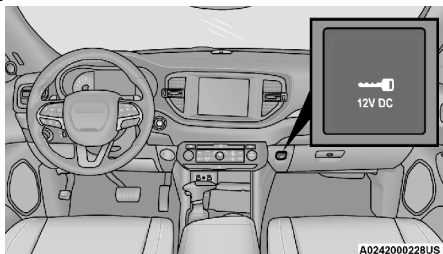

Toma de corriente frontal

Además de la toma de corriente delantera, también hay una toma de corriente ubicada en el área de almacenamiento de la consola central.

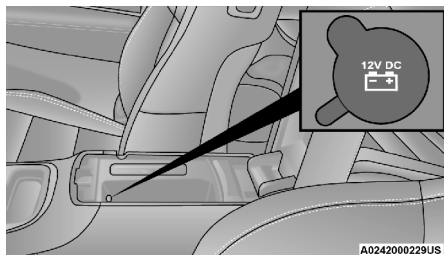

**Toma de corriente de la consola central (si así está equipado)**

Si su vehículo está equipado con una consola central trasera completa, también hay una toma de corriente situada en la zona de almacenamiento inferior de la consola central trasera.



**Toma de corriente de la consola central trasera**

La toma de corriente trasera se encuentra a la derecha del área de carga trasera.

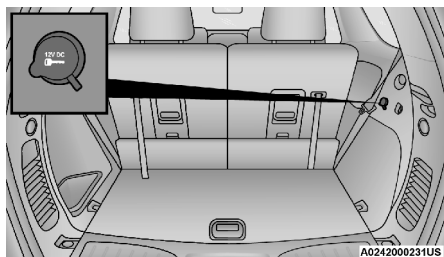

**Toma de corriente del área de carga**

**NOTA:** La toma de corriente trasera puede ser cambiada al modo de alimentación por batería en cualquier momento cambiando el fusible F90 a F91 del panel de fusibles de la toma de energía derecha trasera. Consulte a su distribuidor autorizado para detalles.

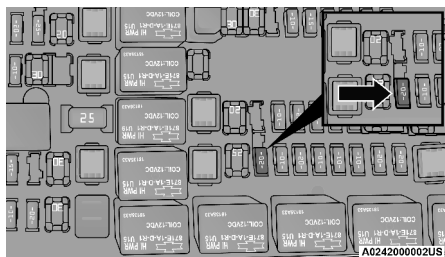

**Panel de fusibles de la toma de energía del área de carga**

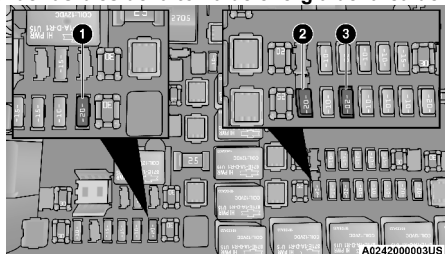

**Localización de los fusibles de las tomas de energía**

- 1 — Fusible F104 20 A Amarillo Toma corriente de la consola
- 2 — Fusible F90-F91 20 A Amarillo Toma corriente de la área de carga trasera (lado derecho)
- 3 — Fusible F93 20 A Amarillo Toma corriente del encendedor

## ¡ADVERTENCIA!

Para evitar lesiones graves o incluso la muerte:

- Únicamente deben conectarse dispositivos diseñados para utilizarse en este tipo de tomas de 12 voltios.
- No los toque con las manos mojadas.
- Cierre la tapa cuando no use la toma y mientras conduce el vehículo.
- Si la toma de corriente se maltrata, puede ocasionar un choque eléctrico y fallas.

## ¡PRECAUCIÓN!

- Muchos accesorios que se pueden enchufar toman energía de la batería del vehículo, incluso cuando no están en uso (por ejemplo, teléfonos celulares, etc.). Eventualmente, si se enchufan durante un tiempo prolongado, la batería del vehículo se descargará lo suficiente para degradar la vida de la batería y/o evitar el arranque del motor.
- Los accesorios que demandan más energía (por ejemplo, neveras, aspiradoras, luces, etc.) degradarán la batería más rápidamente. Utilícelos sólo de forma intermitente y con mayor precaución.
- Después de usar los accesorios de alta demanda de energía o durante periodos prolongados de tiempo con el vehículo apagado (con los accesorios todavía enchufados), el vehículo se debe conducir durante un periodo de tiempo suficiente para permitir que el generador vuelva a cargar la batería del vehículo.



## Inversor de corriente (si así está equipado)

Hay un inversor de corriente de 115 voltios, 150 watts localizado en la parte trasera de la consola central para convertir corriente directa (DC) a corriente alterna (AC). Esta toma de corriente puede energizar teléfonos celulares, dispositivos electrónicos y otros dispositivos con bajo consumo eléctrico de hasta 150 watts. Algunas consolas de videojuegos avanzadas, exceden este límite de potencia, igual que la mayoría de las herramientas eléctricas.



**Inversor de corriente**

El inversor de corriente está diseñado con una protección de sobrecarga. Si se excede el rango de energía de 150 watts, el inversor de potencia se apagará automáticamente. Una vez que el dispositivo eléctrico se ha desconectado de la toma eléctrica el inversor se debe reanudar automáticamente. Para evitar sobrecargar el circuito, compruebe los rangos de energía de los dispositivos eléctricos antes de utilizar el inversor.

### ¡ADVERTENCIA!

Para evitar lesiones graves o la muerte:

- No inserte ningún objeto en los enchufes.
- No los toque con las manos mojadas.
- Cierre la tapa cuando no utilice la toma.
- Si se maltrata la toma, puede ocasionar un choque eléctrico y fallas.

## Superficie de carga inalámbrica (si así está equipado)

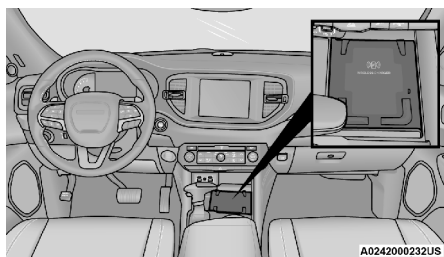

**Plataforma de carga inalámbrica**

Su vehículo puede estar equipado con una superficie de carga inalámbrica de 15W 3A Qi, ubicada debajo de la consola central junto a los portavasos. Esta plataforma de carga está diseñada para cargar de forma inalámbrica su teléfono celular habilitado para el estándar Qi. Qi es un estándar que permite la carga inalámbrica de su teléfono celular.



Su teléfono móvil debe estar diseñado para carga inalámbrica Qi. Si el teléfono no está equipado con la función de carga inalámbrica Qi, puede comprar una funda del mercado de accesorios o una placa trasera especializada en su proveedor de telefonía celular o en un minorista de productos electrónicos local. Consulte el manual del propietario de su teléfono para obtener más información.

La plataforma de carga inalámbrica está equipada con una alfombrilla anti-deslizante, una base ajustable para sostener su teléfono celular en su lugar y un indicador LED.

### Estado del indicador LED

- Sin luz: La plataforma de carga está inactiva o está buscando el dispositivo.
- Luz azul: Se detectó el dispositivo y se está cargando
- Luz roja/parpadeando: Error interno o se detectó un objeto extraño

### NOTA:

- La plataforma de carga inalámbrica no funcionará si alguna de las 4 puertas está abierta, aún si el motor está funcionando. Abrir la compuerta trasera no interfiere con su operación.
- Usar una funda en el teléfono puede interferir con la carga inalámbrica.

## ¡PRECAUCIÓN!

No debe colocar el transmisor en la plataforma de carga ni a menos de 15 cm (6 pulgadas) de ella. Hacerlo puede causar una acumulación excesiva de calor y dañar el llavero. Colocar el transmisor cerca de la plataforma de carga lo bloquea para que no sea detectado por el vehículo y evita que el vehículo arranque.

## VENTANAS

### Ventanas eléctricas

Los controles de las ventanas eléctricas están localizados en el lado del conductor, en el panel interior de la puerta.

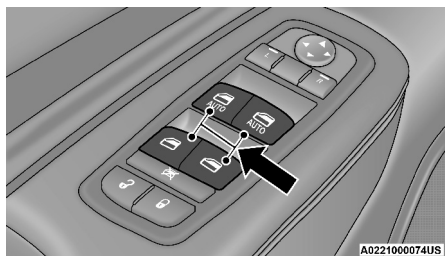

Interrupidores de ventanas eléctricas

Las ventanas de los pasajeros pueden operarse usando los controles simples en el panel interior de la puerta de los pasajeros. Los controles sólo

funcionan cuando el interruptor de arranque se coloca en la posición de encendido (ON/RUN) o accesorios (ACC).

Para abrir las ventanas solo una parte (manualmente), presione el interruptor hasta la primera detención y libérela cuando quiera que la ventana se detenga.

Los interruptores de las ventanas permanecen activos hasta 10 minutos después de que el interruptor de ignición se colocó en la posición de apagado (OFF). Si se abre alguna de las puertas delanteras esta característica se desactivará.

### ¡ADVERTENCIA!

No deje niños solos en el interior del vehículo ni permita que jueguen con las ventanas eléctricas. Nunca deje el transmisor dentro o cerca del vehículo, o en algún lugar donde niños tengan acceso y no deje el interruptor de ignición en posición de accesorios (ACC) o encendido (ON/RUN) en vehículos equipados con el sistema de acceso sin llave Enter-N-Go™. Los ocupantes, en especial niños sin supervisión pueden quedar atrapados por las ventanas al operar los interruptores de las ventanas eléctricas. Este atrapamiento podría provocar lesiones serias o incluso la muerte.

## Características de las ventanas eléctricas

### Descenso automático de ventana

Las ventanas de las puertas delanteras tienen una función de descenso automático rápido. Presione el interruptor más allá del primer tope, libere el interruptor, y el vidrio de la ventana comenzará a descender automáticamente. Para detener el descenso automático, opere hacia arriba o hacia abajo el interruptor de las ventanas y libérela.

### Función ascenso automático con protección anti-obstrucciones (conductor y pasajero frontal únicamente)

Levante el interruptor de la ventana hasta arriba en el segundo tope, libérela, y la ventana subirá automáticamente.

Para evitar que la ventana suba completamente por la función de ascenso automático, presione brevemente el interruptor de la ventana.

Si la ventana choca con algún obstáculo durante el ascenso automático, cambiará de dirección y luego volverá a bajar. Retire el obstáculo y use el interruptor de la ventana nuevamente para cerrar la ventana.

**NOTA:** Cualquier impacto debido a las condiciones del camino puede activar la función de auto-reversa inesperadamente durante el ascenso de la ventana. Si esto ocurre, jale el interruptor ligeramente hacia el primer tope y manténgalo así para cerrar la ventana de forma manual.

### ¡ADVERTENCIA!

No hay protección anti-pelliczo cuando la ventana está casi cerrada. Asegúrese de retirar todos los objetos de la ventana antes de cerrarla.



## Recuperación de la función de ascenso automático

Cuando deje de trabajar la función de ascenso automático, es probable que la ventana necesite restablecerse. Para restablecer la función de ascenso automático:

1. Asegúrese que la puerta esté completamente cerrada.
2. Tire del interruptor para cerrar la ventana completamente, continúe jalando el interruptor hacia arriba y sosténgalo durante 2 segundos más después de que la ventana se ha cerrado completamente.
3. Empuje el interruptor de la ventana hasta llegar al segundo tope y mantenga el interruptor presionado por dos segundos adicionales después de que la ventana este completamente abierta.

## Botón de bloqueo de las ventanas

El botón de bloqueo de ventanas que se encuentra en la puerta del lado del conductor le permite bloquear las ventanas de los pasajeros en las puertas traseras. Para desactivar el control de las ventanas traseras, presione el botón de bloqueo de ventanas (la luz indicadora en el botón se encenderá). Para habilitar los controles de las ventanas presione nuevamente el botón (la luz indicadora se apagará).

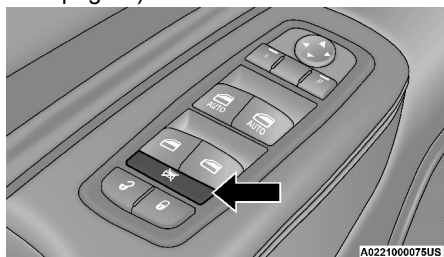

Botón de bloqueo de las ventanas

## Ruido del viento

El ruido del viento puede ser descrito como la percepción de presión en los oídos o un sonido similar al de los helicópteros. Su vehículo puede presentar ruidos del viento con las ventanas abiertas, o el quemacocos (si así está equipado) en ciertas posiciones abiertas o parcialmente abiertas. Esto es normal y puede ser minimizado. Si el ruido se produce con las ventanas traseras abiertas, entonces abra 2 ventanas, delanteras o traseras, a la vez para reducir el ruido. Si el ruido se produce con el quemacocos abierto, ajuste la apertura o abra alguna ventana simultáneamente.

## QUEMACOCOS ELÉCTRICO (SI ASÍ ESTÁ EQUIPADO)

El interruptor del quemacocos se encuentra en la consola de techo.

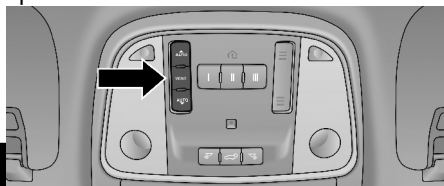



## Interruptor de quemacocos eléctrico

**¡ADVERTENCIA!**

- Nunca deje niños sin supervisión en un vehículo, y tampoco deje las llaves cerca o en el vehículo. No deje el interruptor de ignición de un vehículo con el sistema Keyless Enter-N-Go en la posición "ACC" u "ON/RUN". Los ocupantes, especialmente los niños sin supervisión, podrían quedar atrapados con el quemacocos eléctrico si hacen funcionar el interruptor del quemacocos eléctrico. Este tipo de accidente puede ocasionar lesiones graves o la muerte.
- En un accidente, hay mayor riesgo de salirse de un vehículo con el quemacocos abierto. También podría sufrir lesiones graves o morir. Siempre abroche correctamente el cinturón de seguridad y asegúrese de que todos los pasajeros también estén bien asegurados.
- No permita que los niños pequeños operen el quemacocos. Nunca permita que sus dedos, cualquier otra parte del cuerpo o cualquier objeto salgan a través de la abertura del quemacocos. Se podrían producir lesiones.

**Apertura y cierre****Apertura/cierre exprés**

Presione el interruptor hacia atrás y libérela en aproximadamente medio segundo. El quemacocos y la cubierta abrirán totalmente desde cualquier posición. El quemacocos y la cubierta abrirán totalmente y se detendrán automáticamente. Oprima el interruptor hacia delante y libérela en aproximadamente medio segundo y el quemacocos se cerrará completamente desde cualquier posición. Durante la apertura/cierre exprés, cualquier movimiento del interruptor de la cubierta detendrá el quemacocos.

**Apertura/cierre manual**

Para abrir el quemacocos, oprima el interruptor en la posición hacia atrás y manténgalo así. El quemacocos y la cortinilla se abrirán y detendrán automáticamente en la posición de apertura completa.

Para cerrar el quemacocos, oprima el interruptor en la posición hacia adelante y manténgalo así. El quemacocos se moverá hacia delante y se detendrá cuando alcance la posición de cierre completo. Cualquier liberación del interruptor durante la apertura o cierre, el movimiento se detendrá y el quemacocos quedará en la posición parcialmente abierta hasta que vuelva a presionar el interruptor hacia adelante.

**Ventilación del quemacocos**

Presione y suelte el botón "Vent" dentro de medio segundo y el techo corredizo se abrirá a la posición de ventilación. Esto se llama "Ventilación Express" y ocurrirá independientemente de la posición del techo corredizo. Durante la operación de ventilación, cualquier movimiento del interruptor detendrá el techo corredizo.

**Operación de la cubierta**

La cubierta del quemacocos puede ser abierta manualmente. Sin embargo ésta se abrirá automáticamente cuando el quemacocos abra.

**NOTA:** La cubierta no puede ser cerrada si el quemacocos está abierto.

### Protección contra obstrucción

Esta característica detectará cualquier obstrucción en la apertura del quemacocos durante la operación del cerrado exprés. Si una obstrucción es detectada en la trayectoria del quemacocos, éste se retraerá automáticamente. Remueva la obstrucción si esto ocurre.

#### ¡ADVERTENCIA!

No hay protección anti-pellizco cuando el quemacocos está casi cerrado. Asegúrese de retirar todos los objetos de la ventana antes de cerrarla.

**NOTA:** Si hay tres intentos consecutivos de cerrado con retracciones de la protección contra obstrucción, el cuarto intento tendrá que ser un cerrado manual con el sistema de protección contra obstrucciones desactivado.

### Mantenimiento del quemacocos

Use únicamente un limpiador no abrasivo y un trapo suave para limpiar el cristal. Verifique periódicamente y elimine cualquier residuo que se pueda haber acumulado en las pistas.

### Operación de quemacocos con el interruptor de ignición apagado

**NOTA:**

- El interruptor del quemacocos permanecerá activo por aproximadamente 10 minutos después de que la ignición sea colocada en la posición de apagado. El abrir cualquier puerta cancelará la característica.
- Esta característica puede ser programada a través del sistema Uconnect®. Refiérase a la sección de sistema "Uconnect®/Opciones programables por el cliente" en el capítulo de "Multimedia", para más información.

## COFRE

### Apertura del cofre

Para abrir el cofre debe liberar dos seguros.

1. Jale la palanca del liberación del cofre que está colocada debajo del tablero de instrumentos, del lado del conductor.



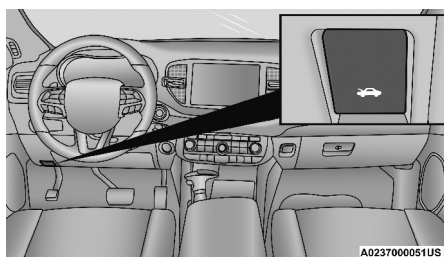

**Liberador de cofre**

2. Acceda debajo del cofre desde el exterior del vehículo, mueva el anclaje de seguridad a la izquierda y levante el cofre.

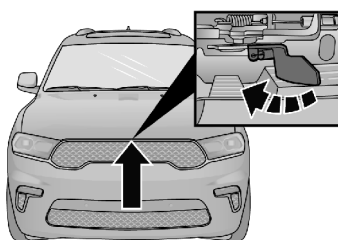

**Localización de anclaje de seguridad**

**NOTA:**

- El vehículo debe encontrarse parado y con el selector de cambios en la posición de estacionamiento "P".
- Cuando levante el cofre, use ambas manos.
- Antes de levantar el cofre, compruebe que los brazos de los limpiaparabrisas no se encuentran en movimiento y están en posición levantada.

**Cierre del cofre**

Con un movimiento continuo, tire hacia abajo del borde delantero del cofre con una fuerza moderada hasta que el ángulo esté por debajo del punto de cruce (donde los apoyos de gas ya no resisten) y deje que el cofre continúe cerrándose por su propia inercia.

**¡ADVERTENCIA!**

Asegúrese de que el cofre se encuentra completamente asegurado antes de manejar su vehículo. Si el cofre no queda completamente cerrado, se puede abrir durante la marcha del vehículo, tapando su visión. El ignorar esta advertencia puede resultar en lesiones graves o incluso la muerte.

## COMPUERTA LEVADIZA

### Compuerta levadiza eléctrica (si así está equipado)



La compuerta levadiza eléctrica puede abrirse al presionar el liberador electrónico de la compuerta (consulte la sección “Entrada pasiva” anteriormente) o el botón de la compuerta levadiza en el transmisor. Para abrir o cerrar la compuerta levadiza oprima el botón de la compuerta levadiza en el transmisor dos veces antes de cinco segundos.

#### NOTA:

- Cuando se usa el botón de la compuerta levadiza en el transmisor para abrirla mientras el vehículo está asegurado, solo la compuerta levadiza se abrirá dejando las demás puertas aseguradas. Cerrar la compuerta levadiza no la asegurará nuevamente. Se debe presionar el botón de bloquear del transmisor o de la entrada pasiva para volver a asegurarla.
- Cuando use el botón de entrada pasiva para abrir la compuerta levadiza y se desbloqueen las demás puertas (si está seleccionado “abrir todas las puertas al primer toque” en los ajustes de entrada pasiva) debe bloquearlas presionando el botón del transmisor, el botón de entrada pasiva o el botón en los paneles interiores de las puertas delanteras.

Además, la compuerta levadiza se puede abrir o cerrar al presionar el botón de la compuerta localizado en la consola superior. Si la compuerta levadiza se encuentra abierta, podrá cerrarse utilizando el interruptor ubicado en el panel interior izquierdo del área de carga, junto a la boca de la compuerta. Si la compuerta levadiza se encuentra en movimiento, presione este interruptor para invertirlo.

Cuando el botón de la compuerta levadiza del transmisor se oprime dos veces, las luces direccionales destellarán dos veces para indicar que la compuerta se está abriendo o cerrando (si el ajuste “Destello de luces al bloquear” está habilitado en la pantalla del módulo de instrumentos) acompañado de una alerta sonora. Para mayor información refiérase a “Ajustes del Uconnect” en el capítulo “Multimedia”.

#### NOTA:

- En el caso de que hubiera una falla eléctrica en la compuerta levadiza, se puede utilizar el liberador de emergencia para abrirla. Se puede tener acceso al mecanismo de liberación de emergencia de la compuerta levadiza a través de una cubierta plástica a presión, ubicada en el panel interior de la compuerta levadiza.
- Si la compuerta levadiza permanece abierta por un largo periodo de tiempo, podría necesitar cerrarse manualmente para restablecer la funcionalidad eléctrica.

### ¡ADVERTENCIA!

Durante el funcionamiento eléctrico pueden ocurrir lesiones personales o daño a la carga. Cerciérese de que el recorrido del movimiento de la compuerta levadiza esté libre. Asegúrese de que la compuerta levadiza esté cerrada y asegurada antes de conducir.



**NOTA:**

- Los botones de la compuerta levadiza eléctrica no funcionarán si el vehículo está en alguna velocidad o si la velocidad del vehículo es mayor a 0 km/h (0 mph).
- La compuerta levadiza eléctrica no funcionará a temperaturas inferiores a los -30°C (-22°F) o mayores a los 65°C (150°F). Asegúrese de limpiar la nieve o hielo acumulado en la compuerta levadiza antes de oprimir cualquier interruptor para accionarla.
- Si algo obstruye la apertura o cierre de la compuerta levadiza eléctrica, ésta invertirá su movimiento al de cierre o apertura automáticamente, siempre que encuentre la resistencia suficiente. Después de varias obstrucciones en el mismo ciclo, la compuerta se detendrá automáticamente y deberá ser cerrada o abierta manualmente.
- También hay sensores contra obstrucción colocados a los costados de la compuerta levadiza. Una ligera presión en cualquier sitio a lo largo de estas cintas provocará que la compuerta levadiza regrese a la posición abierta.
- Si la compuerta levadiza está parcialmente abierta, presione dos veces el botón de la compuerta levadiza en el transmisor para operarla.
- Si el liberador electrónico de la compuerta levadiza se presiona mientras se está abriendo, el motor de la compuerta se desacoplará para permitir la operación manual.

**¡ADVERTENCIA!**

- Conducir con la compuerta trasera abierta puede permitir la entrada de gases tóxicos del escape a su vehículo. Usted y sus pasajeros se pueden intoxicar con esos gases. Mantenga la compuerta levadiza cerrada cuando esté operando el vehículo.
- Si usted requiere conducir el vehículo con compuerta levadiza trasera abierta, asegúrese de que todas las ventanas estén cerradas y que el ventilador del control de clima esté en alta velocidad. NO use el modo de recirculación.

**CARACTERÍSTICAS DEL ÁREA DE CARGA****Compartimientos de almacenamiento de carga**

Existe un compartimiento de carga removible en el lado izquierdo del área de carga.

Se puede encontrar almacenamiento adicional en el piso de carga. Para acceder al almacenamiento inferior, levante la manija y levante la tapa de almacenamiento.



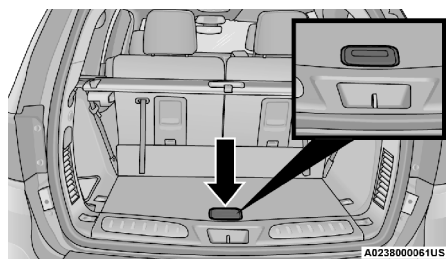

Manija de acceso al área de carga

## Cubierta retráctil de carga (si así está equipado)

El propósito de esta cubierta para la carga, es el de proporcionar privacidad, no asegurar la carga. Esto no podrá evitar que la carga se mueva o proteger a los pasajeros de carga suelta.

Para cubrir la zona de carga:

1. Sujete la tapa de la manija del centro. Tire de ella sobre el área de carga.
2. Inserte los extremos de la cubierta en las ranuras de los paneles traseros.
3. La puerta trasera se puede abrir con la cubierta de carga en su lugar.

### ¡ADVERTENCIA!

En un accidente la cubierta del área de carga suelta en el vehículo puede ocasionar lesiones. Puede moverse en una frenada súbita y golpear a alguien en el vehículo. No almacene la cubierta de carga en el suelo del área de carga ni en el compartimiento de pasajeros. Saque la cubierta del vehículo cuando la quite de su montaje. No la guarde en el vehículo.

## Argollas de sujeción de carga

Los puntos de amarre de carga, ubicados en el piso del área de carga, se deben usar para sujetar correctamente las cargas cuando el vehículo está en movimiento.

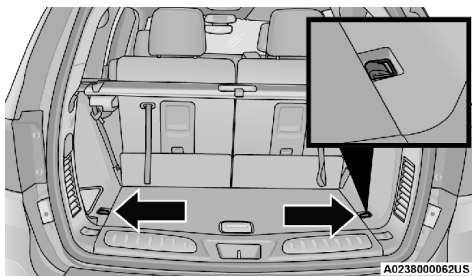

Argollas de sujeción de carga



## ¡ADVERTENCIA!

- Para ayudar a protegerse contra lesiones personales, los pasajeros no deben sentarse en el área de carga trasera. El espacio de carga trasero está diseñado para llevar carga solamente, no para pasajeros, que deben estar sentados en los asientos y usar el cinturón de seguridad.
- Las argollas de amarre de carga no son anclas seguras para la correa de un asiento de niño. En una frenada súbita o colisión una argolla se puede soltar y permitir que el asiento de niño se suelte. Un niño podría lesionarse seriamente. Use sólo los anclajes proporcionados para las correas de los asientos para niños.

El peso y la posición de la carga y de los pasajeros pueden cambiar el centro de gravedad del vehículo y la maniobrabilidad del mismo. Para evitar la pérdida de control que podría ocasionar lesiones, siga los siguientes lineamientos para cargar su vehículo:

- No lleve cargas que excedan los límites de carga descritos en la etiqueta se muestra en el lateral de la puerta del conductor o en el poste "B" del lado del conductor.
- Siempre coloque la carga en el piso de carga. Ponga los objetos pesados tan abajo y tan al frente como sea posible.
- Coloque tanta carga como sea posible frente al eje trasero. Demasiada carga e incorrectamente colocada sobre o detrás del eje trasero puede ocasionar que la parte trasera del vehículo se mueva lateralmente.
- No apile equipaje o carga excediendo la altura de la parte superior del respaldo del asiento. Esto puede limitar la visibilidad o convertirse en un peligroso proyectil en una frenada súbita o una colisión.

## CANASTILLA DE EQUIPAJE DEL TECHO (SI ASÍ ESTÁ EQUIPADO)

Las barras transversales y los rieles laterales están diseñados para llevar la carga en los vehículos equipados con canastilla de techo. **La carga no debe exceder de 68 kg (150 lbs) y debe ir distribuida de manera uniforme sobre las barras transversales para equipaje.**

Las barras transversales del vehículo han sido colocadas dentro de los carriles laterales de techo. Las barras transversales siempre deben ser utilizadas siempre que la carga se coloca en el portaequipajes del techo. Revise las correas con frecuencia para asegurarse de que la carga quedó bien sujeta.

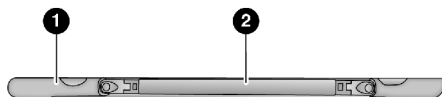

A024900001US

1. Carriles laterales de techo

2. Barra transversal



La canastilla del techo no aumenta la capacidad total de transporte de carga del vehículo. Asegúrese que la carga total interna más la carga de la canastilla del techo no rebase la capacidad de carga máxima del vehículo.

## Despliegue de las barras transversales

1. Comenzando con una barra transversal, afloje los tornillos de mariposa en ambos extremos de la barra transversal.

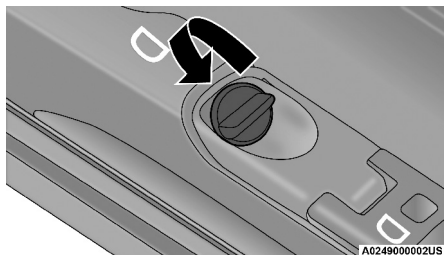

Tornillos de mariposa

**NOTA:** Los tornillos de mariposa no pueden ser removidos completamente

2. Remueva las barras transversales de su posición de almacenamiento, deslizando la barra transversal hacia el centro del techo. Repita la operación con el lado opuesto.

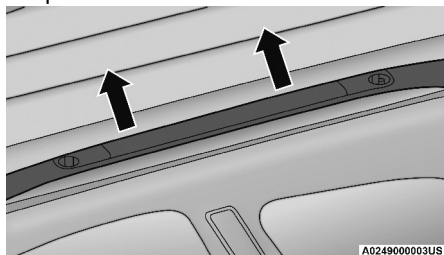

Remueva las barras

### ¡PRECAUCIÓN!

Tenga cuidado al manipular las barras transversales para evitar daños en el vehículo.

3. Empiece con una barra, doble el pivote de soporte del final de cada una.

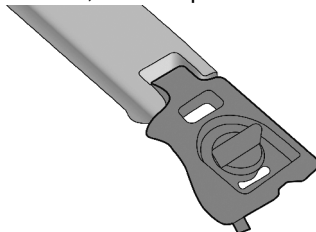

Doble el pivote



- Coloque las barras transversales a través del techo, asegurándose de que cada una de ellas, corresponde con las letras marcadas en los carriles laterales.

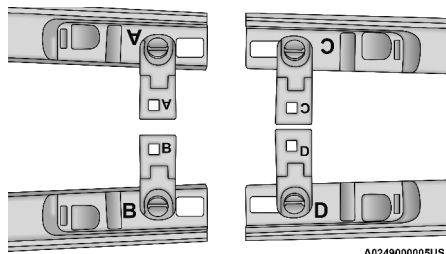

**Posiciones de las barras transversales**

- Deslice la barra transversal a la posición desplegada moviéndola hacia la letra que le corresponde en el carril lateral de techo. Asegúrese que la barra transversal fue empujada lo más dentro posible de la ranura. Una vez que la barra transversal está de posición de detención, vuelva a apretar los tornillos de mariposa para asegurarla completamente.

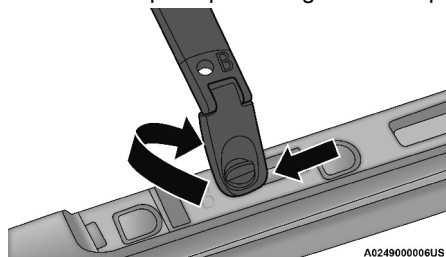

**Instalación de las barras laterales**

- Despliegue y apriete la segunda barra transversal para completar el despliegue de las barras transversales.

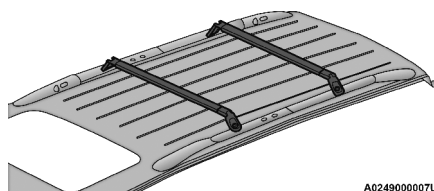

**Barras transversales desplegadas**

## Para regresarlas a la posición de descarga

- Empiece con una barra, afloje completamente los tornillos de mariposa. Deslice la barra lejos de las letras para removerlas de la posición desplegada. Repita esto con la otra barra transversal.

## ¡PRECAUCIÓN!

Tenga cuidado al manipular las barras transversales para evitar daños en el vehículo.

- Empiece con una barra transversal. Doble el pivote de soporte al final de la barra.

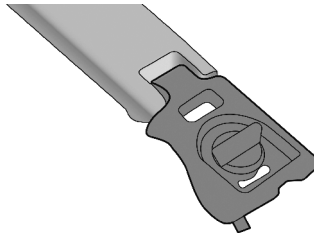

A024900004US

**Pivote de las barras**

- Después, coloque la barra a lo largo del riel lateral. Asegúrese de que cada una de las barras corresponda con cada una de las letras marcadas en cada riel.

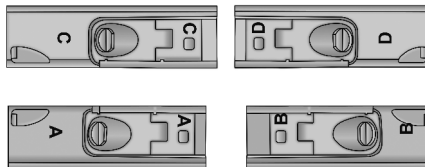

A024900008US

**Barras en posición de descarga**

- Deslice el travesaño hacia fuera, lejos del centro del techo. La barra transversal se anidará por completo en el carril lateral.

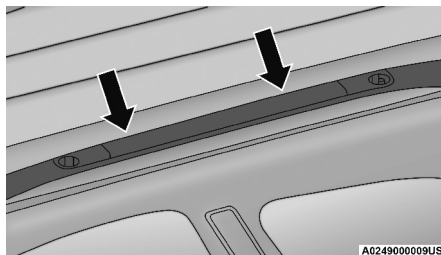

A024900009US

**Barras hacia el travesaño**

- Una vez que la barra del lado del conductor está colocada, apriete los tornillos completamente.

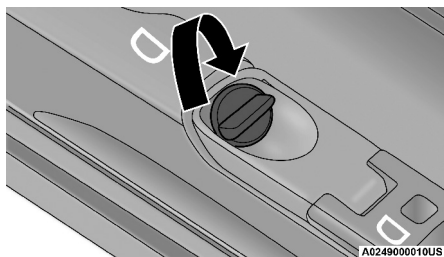

**Apriete los tornillos de la barra**

- Repita el procedimiento para almacenar la barra transversal del lado opuesto.

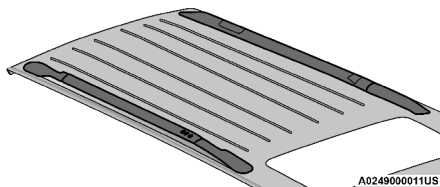

**Barras en la posición de descarga**

**NOTA:**

- Para ayudar a controlar el ruido de viento cuando las barras transversales, almacene las barras transversales en los carriles laterales cuando no estén en uso.
- Si cualquier objeto metálico se coloca sobre la antena del radio satelital (si está equipado), es posible que se presenten interrupciones de recepción del radio satelital.

**¡ADVERTENCIA!**

La carga debe estar bien sujeta antes de conducir su vehículo. Las cargas mal aseguradas pueden salir despedidas del vehículo, especialmente a altas velocidades, lo que puede provocar lesiones personales o daños a la propiedad. Siga las precauciones del portaequipajes cuando transporte carga en su portaequipajes.

**¡PRECAUCIÓN!**

- Para evitar dañar el techo de su vehículo NO lleve cargas en la canastilla del techo sin las barras transversales desplegadas. La carga se debe asegurar y colocar en la parte superior de las barras transversales, no directamente sobre el techo. Si es necesario colocar la carga en el techo, coloque una manta o alguna otra protección entre la carga y la superficie del techo.

**¡PRECAUCIÓN!**

- Para evitar daños a la canastilla del techo y al vehículo, no exceda la capacidad máxima de carga de la canastilla del techo de 68 kg (150 lbs). Siempre distribuya las cargas más pesadas lo más uniformemente posible y asegure la carga adecuadamente.
- Las cargas siempre deben asegurarse a las barras transversales utilizando los puntos de amarre como puntos de aseguramiento de ser necesario. Los puntos de amarre están diseñados solamente como suplementarios. No utilice mecanismos retráctiles en los puntos de amarre. Verifique las correas y ruedas de apriete frecuentemente para asegurarse que la carga se mantiene amarrada de forma segura.
- Las cargas muy largas que se extienden sobre el parabrisas, como tabloncillos de madera o tablas de "surf" o las cargas con un área frontal grande, se deben asegurar tanto al frente como a la parte trasera del vehículo.
- Viaje a velocidades moderadas y tome las curvas con cuidado cuando lleve cargas largas o pesadas en la canastilla del techo. Las fuerzas del viento, debidas a causas naturales o al tráfico de camiones cercanos, pueden levantar repentinamente las cargas. Esto es especialmente cierto con cargas largas y planas y puede ocasionar daños a la carga o a su vehículo.







## TABLERO DE INSTRUMENTOS

### CONTENIDO

- **MÓDULO DE INSTRUMENTOS** .....111
- **PANTALLA DEL MÓDULO DE INSTRUMENTOS**..... 112
  - Ubicación de la pantalla del módulo de instrumentos..... 112
  - Sistema indicador de cambio de aceite del motor.....114
  - Mensajes de la pantalla del módulo de instrumentos ..... 116
  - Menú seleccionable de la pantalla del módulo de instrumentos .....117
  - Elementos de la pantalla de configuración seleccionables por el conductor..... 121
  - Mensaje del Ahorrador de batería/Modo de ahorro de batería - Acciones de reducción de carga eléctrica (si así está equipado)..... 122
- **LUCES DE ADVERTENCIAS Y MENSAJES**..... 124
  - Luces de advertencia rojas ..... 124
  - Luces de advertencia amarillas..... 128
  - Luces indicadoras amarillas ..... 132
  - Luces indicadoras verdes..... 132
  - Luces indicadoras blancas ..... 133
  - Luz indicadora azul ..... 134
- **SISTEMA DE DIAGNÓSTICO A BORDO (OBD II)**..... 134
  - Seguridad cibernética del sistema de diagnóstico a bordo (OBD II)..... 134
- **PROGRAMAS DE MANTENIMIENTO E INSPECCIÓN DE EMISIONES** ..... 135



## MÓDULO DE INSTRUMENTOS

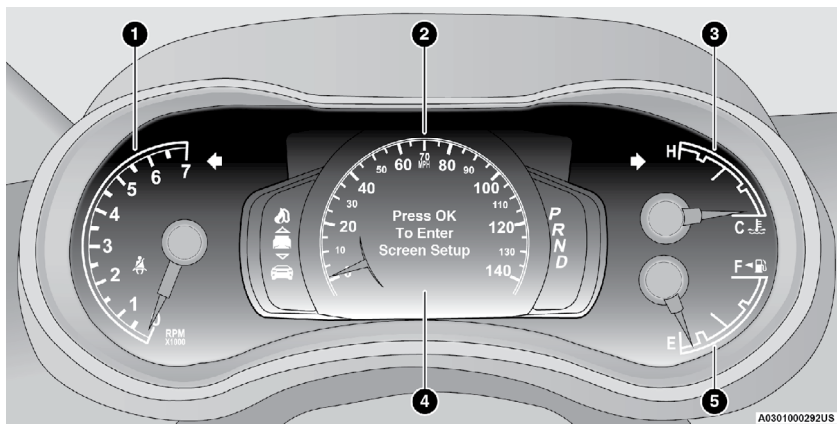

### 1. Tacómetro

- Está aguja mide las revoluciones del motor por minuto (RPM x 1000).

### 2. Velocímetro

- Indica la velocidad del vehículo.

### 3. Indicador de temperatura

- El indicador de temperatura muestra la temperatura del refrigerante del motor. Cualquier lectura por debajo del área roja indica que el sistema de enfriamiento del motor opera correctamente.
- La aguja del indicador puede mostrar una temperatura mayor de la normal cuando el vehículo se opere en climas cálidos, cuando se suben pendientes o cuando se arrastre un remolque. No se permite exceder los límites de velocidad del rango normal de operación.

## ¡PRECAUCIÓN!

La conducción con un sistema de refrigeración caliente puede dañar el vehículo. Si el indicador alcanza la zona roja (H), oríllese y pare el vehículo. Si está usando el aire acondicionado, apáguelo hasta que el indicador de temperatura regrese al nivel normal. Si la aguja permanece en la marca H y usted escucha un sonido de timbre continuo, apague el motor inmediatamente y llame a su distribuidor autorizado.

## ¡ADVERTENCIA!

Un sistema de refrigeración del motor caliente es peligroso. Usted u otras personas podrían quemarse gravemente por vapor o líquido refrigerante hirviendo. Puede acudir a un distribuidor autorizado de servicio si su vehículo se calienta. Si usted decide mirar debajo del cofre consulte "Sistema de Enfriamiento" en "Mantenimiento". Siga las advertencias en el apartado de la tapa de presión de sistema de enfriamiento.

### 4. Pantalla del módulo de instrumentos

- La pantalla del módulo de instrumentos cuenta con una pantalla interacti-





va con el conductor. Consulte “Módulo de instrumentos” en este capítulo para más información.

## 5. Medidor de combustible

- La aguja muestra el nivel de combustible en el tanque cuando la ignición es colocada en la posición de ON/RUN (encendido).
-  La flecha del ícono muestra de qué lado se encuentra el tanque de combustible.

**NOTA:** Los testigos en la pantalla se iluminarán para un chequeo de focos cuando la ignición es colocada en la posición de ON/RUN (encendido).

## PANTALLA DEL MÓDULO DE INSTRUMENTOS

El módulo de instrumentos incorpora una pantalla que ofrece información útil al conductor. Con la ignición en la posición de apagado, abrir o cerrar la puerta activará la pantalla, mostrando el total de millas o kilómetros en el odómetro. La pantalla del módulo de instrumentos muestra información importante de los sistemas y características de su vehículo. Usando la pantalla interactiva que está ubicada en el módulo de instrumentos, puede ver como están trabajando los sistemas y lo alertará cuando no lo hagan. Los controles en el volante le permitirán navegar a través del menú principal y los submenús. Puede acceder a información específica, hacer selecciones y ajustes.

### Ubicación de la pantalla del módulo de instrumentos y controles.

La pantalla del módulo de instrumentos está ubicada en el centro del módulo de instrumentos.

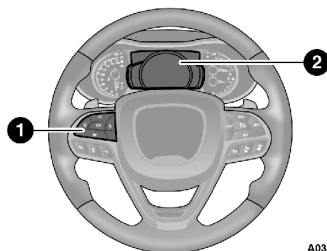

A0302000090US

### Pantalla del módulo de instrumentos y ubicación controles

- 1 — Controles de la pantalla del módulo de instrumentos  
 2 — Pantalla del módulo de instrumentos

El sistema permite al conductor seleccionar la información oprimiendo los siguientes botones instalados en el volante de la dirección:

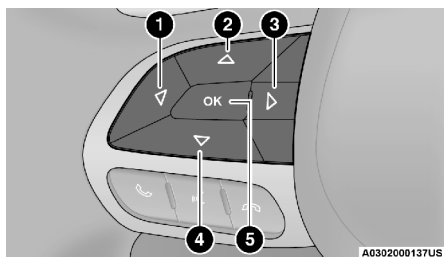

**Botones de la pantalla del módulo de instrumentos en el volante**

1. Botón de flecha izquierda
2. Botón de flecha hacia arriba
3. Botón de flecha derecha
4. Botón de flecha hacia abajo
5. Botón OK

**Botón "LEFT" (izquierda)**

Presione el botón de flecha ◀ izquierda para regresar al menú principal desde la pantalla de información o el un elemento de submenú.

**Botón "UP" (hacia arriba)**

Oprima y libere este botón de flecha ▲ hacia arriba para desplazarse hacia arriba por el menú principal.

**Botón "DOWN" (hacia abajo)**

Oprima y libere el botón de flecha ▼ hacia abajo para navegar en esa dirección a través del menú principal.

**Botón "RIGHT" (derecha)**

Oprima y libere el botón de flecha ▶ derecha para entrar a las pantallas de información o pantallas de submenús de un menú principal.

**Botón "OK"**

Oprima el botón OK para acceder/seleccionar las pantallas de información o pantallas del menú o submenú. Presione y mantenga presionado el botón OK por un segundo para restablecer las características mostradas/seleccionadas que puedan ser restablecidas.

La pantalla del módulo de instrumentos están localizadas en la parte central del módulo de instrumentos y contiene de múltiples secciones:

- Pantalla principal - El anillo interior de la pantalla se ilumina en color gris en condiciones normales, amarillo para advertencias no críticas, rojo para advertencias críticas y blanco para información bajo demanda.
- Puntos de submenú - siempre que existan submenús disponibles, la posición entre las pantallas de los submenús se muestra a través de estos puntos.
- Testigos / Información reconfigurable.
- Posición del selector de cambios (PRND)

- Información seleccionable (Brújula, Temperatura, Rango de vaciado, viaje A, viaje B, Promedio rendimiento por kilómetro (MPG), Rendimiento actual, Tiempo, Viaje de remolque y beneficio).
- Estado del AWD (si así está equipado)

El área principal de la pantalla normalmente desplegará el menú principal o las vistas de alguna opción que se encuentre seleccionada del menú principal. El área principal de la pantalla también desplegará los mensajes emergentes, los cuales consisten en aproximadamente 60 posibles mensajes de información o emergencia. Estos mensajes emergentes pueden caer dentro de distintas categorías:

### ***Mensajes almacenados durante cinco segundos***

Cuando existen las condiciones adecuadas, este tipo de mensajes se despliegan en el área principal de la pantalla durante cinco segundos y después se regresa a la vista anterior que tenía pantalla. La gran mayoría de mensajes de este tipo son posteriormente almacenados (durante todo el tiempo que la condición que activo el mensaje se mantenga activa) y pueden ser revisados seleccionando la opción "Mensajes" del menú principal. Ejemplos de este tipo de mensajes son "Lámpara de la señal direccional delantera derecha apagada" y "Presión baja de las llantas".

### ***Mensajes no almacenados***

Los mensajes de este tipo se despliegan por tiempo indefinido o hasta que la condición que los activo ha pasado. Ejemplos de este tipo de mensaje son "Lámpara direccional encendida" (si se deja encendida la lámpara direccional) y "Luces encendidas" (si el conductor las dejó encendidas).

### ***Mensajes no almacenados hasta Encendido/ignición***

Estos mensajes van relacionados principalmente con la opción de Arranque remoto del vehículo. Este tipo de mensajes se despliegan cuando la ignición se encuentra en el estado encendido/ignición. Ejemplos de este tipo de mensaje son "Arranque remoto abortado - Puerta Entreabierta" y "Presione el pedal de freno y oprima el botón para arrancar"

### ***Cinco segundos sin almacenar***

Cuando las condiciones adecuadas ocurren, este tipo de mensajes se despliegan en el área principal de la pantalla durante cinco segundos y después se regresa a la pantalla que tenía la pantalla anteriormente. Ejemplos de este tipo de mensaje son y "Luces altas automáticas encendidas"

## **Sistema indicador de cambio de aceite del motor**

### **Cambio de aceite requerido**

Su vehículo está equipado con un sistema indicador de cambios de aceite del motor. El mensaje "Oil Change Required" (cambio de aceite requerido) destellará en la pantalla del módulo de instrumentos durante aproximadamente 10 segundos, después de escucharse una sola campanilla, para indicar el siguiente intervalo de cambio de aceite programado. El sistema indicador de cambio de aceite del motor se basa en los ciclos de trabajo, lo



cual significa que los intervalos de cambio de aceite del motor pueden variar dependiendo de sus hábitos de manejo.

A menos que se restablezca, este mensaje continuará apareciendo cada vez que coloque el interruptor de ignición a la posición ON/RUN (encendido) o cicle la ignición a la posición de ON/RUN (encendido) equipada con arranque pasivo Keyless Enter-N-Go™. Para apagar el mensaje temporalmente, presione y libere el botón "OK". Para reiniciar el sistema del indicador de cambio de aceite (después de haber realizado el mantenimiento de acuerdo a su calendario) refiérase al siguiente proceso.

## Vehículos equipados con entrada pasiva Keyless Enter'n Go

Utilice los controles de la pantalla del módulo de instrumentos al volante para realizar el siguiente procedimiento.

1. Sin presionar el pedal de freno, presione el botón de ignición, y coloque la ignición en la posición de encendido/en marcha (ON/RUN) (no arranque el motor).
2. Presione y suelte el botón de flecha hacia abajo ▾ para desplazarse al menú de "Info del Vehículo".
3. Presione y suelte el botón de flecha hacia la derecha ▷ para acceder a la pantalla "Vida del Aceite".
4. Presione y mantenga presionado el botón **OK** para restablecer la vida del aceite. Si se cumplen las condiciones, el medidor y la pantalla numérica se actualizarán para mostrar 100%. Si no se cumplen las condiciones, aparecerá el mensaje "Para restablecer la vida del aceite el motor debe estar apagado con la ignición en RUN" (por cinco segundos), y el usuario permanecerá en la pantalla de vida del aceite.
5. Presione y suelte los botones de flecha hacia arriba ▲ o abajo ▾ para salir del submenú.

**NOTA:** Si el indicador/mensaje se ilumina cuando arranca el vehículo, el sistema indicador de cambio de aceite no fue restablecido. Si es necesario, repita el procedimiento.

## Método secundario para restablecer el mensaje de cambio de aceite

1. Sin presionar el pedal de freno oprima el botón de ignición y coloque el ciclo de ignición en la posición de encendido/en marcha (no arranque el motor).
2. Presionar a fondo el pedal del acelerador, lentamente, tres veces dentro de un lapso de 10 segundos.
3. Sin presionar el pedal de freno, oprima el botón de ignición del motor una vez más para regresar a la posición de "apagado".

**NOTA:** Si el indicador de mensaje se ilumina cuando arranca el vehículo, el indicador de cambio de aceite no necesita ser restablecido. Si es necesario, repita este procedimiento.



## Mensajes de la pantalla del módulo de instrumentos

Incluye lo siguiente, pero no está limitado:

- Cinturones de seguridad delanteros desabrochados
- Cinturón de seguridad del conductor desabrochado
- Cinturón de seguridad del pasajero desabrochado
- Control de tracción Apagado
- Fluido limpiador bajo
- Presión de aceite baja
- Cambio de aceite programado
- Combustible bajo
- Servicio de frenos antibloqueo
- Servicio de control electrónico de acelerador
- Servicio de dirección
- Control de cruceo apagado
- Control de cruceo listo
- Sistema ACC desactivado
- Control de cruceo establecido a XXX km/h (mph)
- Pantalla de presión de llanta con llanta(s) baja(s)
- Servicio al sistema de presión de llantas
- Freno de estacionamiento activado
- Líquido de frenos bajo
- Temperatura de motor alta
- Luces encendidas
- Luz direccional derecha frontal fundida
- Luz direccional derecha trasera fundida
- Luz direccional izquierda frontal fundida
- Luz direccional izquierda trasera fundida
- Ignición o accesorios encendidos
- Vehículo no en estacionamiento (P)
- Arranque remoto activo presionar botón de START
- Arranque remoto anulado combustible bajo
- Arranque remoto anulado puerta abierta
- Arranque remoto anulado cofre abierto
- Arranque remoto anulado compuerta levadiza abierta
- Arranque remoto anulado tiempo vencido
- Arranque remoto desactivado encienda para restablecer
- Servicio al sistema de bolsa de aire
- Servicio a la luz de advertencia de bolsa de aire
- Puerta abierta



- Puertas abiertas
- Compuerta levadiza abierta
- Cofre abierto
- Cambio no permitido
- Velocidad del vehículo muy alta para cambiar a D
- Velocidad del vehículo muy alta para cambiar a R
- Velocidad del vehículo muy alta para cambiar a P
- Servicio a la transmisión
- Servicio al selector

La sección de testigos reconfigurables está dividida en testigos blancos o amarillos en el área izquierda y testigos verdes o rojos en la derecha.

## Menú seleccionable de la pantalla del módulo de instrumentos

La pantalla del módulo de instrumentos puede usarse para ver los elementos del menú principal de varias funciones. Presione y libere las flecha "UP" (Arriba)  $\triangle$  o "DOWN" (Abajo)  $\nabla$  hasta que el ícono de la función seleccionable se resalta en la pantalla del módulo de instrumentos.

**NOTA:** Dependiendo de las opciones del vehículo, los ajustes de las funciones pueden variar.

Siga las indicaciones del menú o submenú según se desee.

### *Velocímetro*

Presione y libere los botones de flechas Arriba  $\triangle$  /Abajo  $\nabla$  hasta que ícono del velocímetro se muestre en la pantalla del módulo de instrumentos. Presione y libere las flechas derecha  $\triangleleft$  /izquierda  $\triangleright$  para cambiar el tipo de velocímetro (digital/análogo). Presione y libere el botón de **OK** para cambiar entre unidades (km/h o mph) del velocímetro.

### *Información del vehículo*

Presione y libere las flechas "UP" (Arriba)  $\triangle$  o "DOWN" (Abajo)  $\nabla$  hasta que el ícono de información en el vehículo sea resaltado en la pantalla del módulo de instrumentos. Presione el botón de la flecha derecha  $\triangleright$  o izquierda  $\triangleleft$  al volante para navegar entre la información de los submenús.

### *Monitoreo de presión de llantas*

- Si la presión está bien en las cuatro ruedas se mostrará en la pantalla un vehículo con los valores de la presión en cada esquina.
- Si una o más llantas tienen la presión baja aparecerá un mensaje "Inflar llanta a XX" con el ícono mostrado y los valores de presión de cada una de las llantas, el valor de presión baja se mostrará de otro color e indicará el valor de la presión.
- Si el sistema requiere servicio, se mostrará el mensaje "Sistema de presión de llantas requiere servicio"

La presión de las llantas es sólo informativa y no puede reiniciarse.



Consulte la sección de “Sistema de monitoreo de presión de las llantas TPMS”, en el capítulo “Arranque y Operación” para más información.

**Temperatura de la transmisión**

- Mostrará la temperatura actual de la transmisión.

**Temperatura del aceite**

- Mostrará la temperatura actual del aceite de motor.

**Presión del aceite**

- Mostrará la presión actual del aceite de motor.

**Vida del aceite**

- Muestra la vida actual del aceite en el vehículo.

**Voltaje de la batería**

- Muestra el voltaje actual de la batería

**Funciones de desempeño (si así está equipado)**

Presione y suelte los botones de flecha de hacia arriba  $\triangle$  y abajo  $\nabla$  hasta que el ícono de funciones de desempeño sea resaltado. Utilice los botones de flecha izquierda  $\triangleleft$  o derecha  $\triangleright$  para navegar entre submenús del menú de funciones de desempeño.

## ¡ADVERTENCIA!

La medición de las estadísticas del vehículo con las funciones de desempeño para están orientadas solo para su uso fuera de la carretera o en pista y no deben ser usadas o realizadas en caminos públicos. Es recomendado que estas características sean usadas en un ambiente controlado y dentro de los límites de la ley. Tanto las capacidades de su vehículo y las medidas realizadas en las páginas o submenús no deben ser llevadas a cabo de manera riesgosa o peligrosa que puedan resultar en poner en riesgo la seguridad del usuario o la seguridad de otros. Solo un conductor seguro, atento y hábil puede evitar o prevenir accidentes.

Las funciones de desempeño incluyen lo siguiente:

- Cronómetro 0-100 km/h (0-60 mph).
  - Mejor
  - Última
  - Actual
- Cronómetro 0-160 km/h (0-100 mph).
  - Mejor
  - Última
  - Actual
  - Tiempo de reacción (si así está seleccionado)
- Tiempo transcurrido de 0 - 18.3 m (0-60 pies).
  - Mejor
  - Última
  - Actual
  - Tiempo de reacción (si así está seleccionado)



- Cronómetro 0-200 m (1/8 de milla).
  - Mejor
  - Última
  - Actual
  - Tiempo de reacción (si así está seleccionado)
- Cronómetro 0-400 m (1/4 de milla).
  - Mejor
  - Última
  - Actual
  - Tiempo de reacción (si así está seleccionado)
- Distancia de frenado.
  - Distancia
  - Desde velocidad
- Fuerzas G actuales.
- Pico de fuerzas G.
- Cronómetro de vuelta.
- Historial de vueltas.
  - Se mostrarán enlistadas las últimas cuatro vueltas con la mejor vuelta resaltada en verde.
- Tope de velocidad.

### ***Asistencia para el conductor (si así está equipado)***

Presione y libere los botones de las flechas arriba  $\triangle$  o abajo  $\nabla$  hasta que vea en la pantalla el ícono seleccionado en la pantalla del módulo de instrumentos, después utilice los botones de flecha izquierda  $\triangleleft$  o derecha  $\triangleright$  para elegir entre “Crucero adaptativo” o “LaneSense” (asistencia de carril) (Para mayor información, refiérase a la sección “Control de Crucero (ACC) (si así está equipado)”, para mayor información.

### ***Rendimiento de combustible***

Presione y suelte los botones de flecha de hacia arriba  $\triangle$  y abajo  $\nabla$  hasta que el ícono de rendimiento de combustible sea resaltado. Utilice los botones de flecha izquierda  $\triangleleft$  o derecha  $\triangleright$  para navegar entre submenús, uno con la pantalla del rendimiento de combustible instantáneo y otro sin ésta.

- Rango
- MPG (millas por galón), L/100 km o km/l instantáneos
- MPG (millas por galón), L/100 km o km/l promedio
- Presione el botón **OK** para restablecer el rendimiento de combustible promedio.

**NOTA: La característica de Rango no se puede restablecer a través de los controles de la pantalla del módulo de instrumentos**

### ***Información de viaje (trip)***

Presione y libere los botones con las flechas “UP” (Arriba)  $\triangle$  o “DOWN” (Abajo)  $\nabla$  hasta que el ícono/título de viaje sea resaltado en la pantalla del módulo de instrumentos. (Alterne a la izquierda  $\triangleleft$  o derecha  $\triangleright$  para selec-





cionar viaje A o viaje B).

El viaje A y el viaje B mostrarán la siguiente información:

- Distancia
- Rendimiento promedio de combustible
- Tiempo transcurrido

Sostenga presionado el botón “OK” para reiniciar toda la información.

### ***Arrastre de remolque (si así está equipado)***

Presione y libera la flecha hacia arriba  $\Delta$  o hacia abajo  $\nabla$  hasta que el título de menú o ícono de Arranque de remolque se muestre o sea resaltado en la pantalla del módulo de instrumentos. Presione y libere las flechas hacia la izquierda  $\triangleleft$  o derecha  $\triangleright$  para seleccionar Viaje de Remolque o Freno de Remolque.

Viaje de Remolque mostrará lo siguiente:

- Distancia

**NOTA: Presione y mantenga presionado el botón OK para restablecer toda la información.**

Freno de Remolque mostrará lo siguiente:

- Salida
- Tipo
- Ganancia

### ***Stop/start (si así está equipado)***



Presione y libere la flecha de arriba  $\Delta$  o abajo  $\nabla$  en el volante para navegar en el menú Stop/Start en la pantalla interactiva. Para más información del uso del sistema Stop/Start, consulte “Sistema Stop/Start (si así está equipado)” en “Arranque y operación.”

### ***Audio***

Presione y suelte los botones de flecha de hacia arriba  $\Delta$  o abajo  $\nabla$  hasta que el ícono de audio sea resaltado en la pantalla del módulo de instrumentos. Este menú muestra la información de la fuente de audio, incluyendo el nombre de la canción, el nombre del artista y fuente de audio con un gráfico adjunto.

### ***Mensajes***

Presione o libere la flecha hacia arriba  $\Delta$  o abajo  $\nabla$ , hasta que el mensaje se despliegue y esté seleccionado en la pantalla del módulo de instrumentos. Esta característica muestra el número de mensajes de advertencia guardados. Al presionar el botón de la flecha izquierda  $\triangleleft$  o derecha  $\triangleright$ , le permitirá ver qué mensajes están guardados.

Cuando no existen mensajes, el ícono del menú será un sobre cerrado.



## ***Ajuste de la pantalla***

Presione y libere los botones de las flechas arriba  $\Delta$  o abajo  $\nabla$  hasta que vea en la pantalla el ícono seleccionado en la pantalla del módulo de instrumentos. Presione y libere el botón de **OK** para entrar al submenú de la pantalla. La pantalla de ajuste le permitirá cambiar la información deseada en el panel de instrumentos así como la localización de esa información mostrada.

## **Elementos de la pantalla de configuración seleccionables por el conductor**

Presione y suelte el botón de flecha hacia arriba  $\Delta$  o abajo  $\nabla$  hasta que el ícono / título del menú de configuración de pantalla esté resaltado en la pantalla del módulo de instrumentos. Presione y suelte el botón OK para ingresar a los submenús y siga las indicaciones en la pantalla según sea necesario. La función Configuración de pantalla le permite cambiar la información que se muestra en el grupo de instrumentos, así como la ubicación en la que se muestra la información.

### ***Velocidad actual***

- Encendido
- Apagado (configuración predeterminada)

### ***Velocidad en pantalla***

- Completo
- Sencillo

### ***Menú de favoritos***

- Velocímetro
- Información del vehículo
- Asistencia al conductor (mostrar/ocultar)
- Rendimiento de combustible (mostrar/ocultar)
- Stop/start
- Arrastre de remolque (mostrar/ocultar) (si así está equipado)
- Desempeño (si así está equipado) (mostrar/ocultar)
- Viaje (mostrar/ocultar)
- Audio (mostrar/ocultar)
- Mensajes guardados
- Ajuste de pantalla

**NOTA:** En menús con (mostrar/ocultar) se puede presionar el botón OK para escoger entre mostrar u ocultar este menú de la pantalla del módulo de instrumentos.

### ***Izquierda arriba***

- Ninguno
- Brújula (configuración predeterminada)



- Temperatura exterior
- Hora
- Rango para vaciado (RTE)
- Rendimiento de combustible promedio
- Rendimiento de combustible actual
- Viaje "A"
- Viaje "B"
- Viaje de remolque
- Ganancia

### ***Derecha arriba***

- Ninguno
- Brújula
- Temperatura exterior (configuración predeterminada)
- Hora
- Rango para vaciado (RTE)
- Rendimiento de combustible promedio
- Rendimiento de combustible actual
- Viaje "A"
- Viaje "B"
- Viaje de remolque
- Ganancia

### ***Predeterminados (Reinicia los ajustes a los de fábrica)***

- Restaurar
- Cancelar

## **Mensaje del Ahorrador de batería/Modo de ahorro de batería - Acciones de reducción de carga eléctrica (si así está equipado)**

Este vehículo está equipado con un sensor de batería inteligente (IBS) para realizar monitoreo adicional al sistema eléctrico y del estado de la batería del vehículo.

En los casos en que el IBS detecte una falla en el sistema de carga o las condiciones de la batería del vehículo están deterioradas, se tomarán acciones de ahorro en la carga de energía para extender el tiempo y distancia de conducción. Esto se realizará reduciendo la energía o apagando por completo cargas eléctricas no esenciales.

La reducción de carga sólo está activa cuando el motor se encuentra encendido. Se mostrará un mensaje si existe el riesgo de descarga de batería al punto en que el vehículo podría detenerse debido a la falta de energía eléctrica, o si el vehículo no podrá ser arrancado después del ciclo de manejo actual.

Cuando la reducción de carga se encuentra activa, el mensaje "Ahorrador



de batería encendido” o “Modo de ahorro de batería” aparecerá en pantalla del módulo de instrumentos.

Estos mensajes indican que el vehículo tiene un nivel bajo de carga y continúa perdiéndola a un ritmo que el sistema de carga no es capaz de mantener.

**NOTA:**

- El sistema de carga es independiente de la reducción de carga. El sistema de carga realiza un diagnóstico constante.
- Si la luz de advertencia del sistema de carga se encuentra encendida, puede indicar un problema en el sistema de carga. Consulte “Luz de advertencia del sistema de carga” más adelante para más información.

Cargas eléctricas que pueden desactivarse (si así está equipado) y funciones afectadas por la reducción de carga:

- Asientos calefactables/Asientos ventilados/Volante calefactable (si así está equipado)
- Desempañador trasero y de espejos laterales
- Sistema de ventilación HVAC
- 115V Sistema de inversor de corriente (AC)
- Sistema de audio y telemática

La pérdida de carga en la batería puede indicar una o más de las siguientes condiciones:

- El sistema de carga no puede suministrar la energía eléctrica suficiente al vehículo debido a que las cargas eléctricas son mayores a la capacidad del sistema de carga. El sistema de carga continúa funcionando correctamente.
- Encender todas las posible cargas eléctricas (HVAC en los ajustes máximos, luces interiores y exteriores, tomas de corriente saturadas +12V, 115V AC, puertos USB), bajo ciertas condiciones de manejo (conducción en ciudad, remolque, detenciones constantes).
- Instalar opciones adicionales como luces, accesorios, sistemas de audio, alarmas o dispositivos similares.
- Condiciones de conducción inusuales (recorridos cortos después de largos periodos estacionado).
- El vehículo fue estacionado por un largo periodo de tiempo (semanas, meses).
- La batería fue reemplazada recientemente y no fue cargada por completamente.
- La batería fue descargada por una carga mientras el vehículo se encontraba estacionado.
- La batería fue usada por un largo periodo de tiempo sin arrancar el motor para suministrar el radio, luces, cargadores, accesorios de 12V como aspiradoras, consolas de videojuegos o dispositivos similares.



**Qué hacer cuando un mensaje de acción de reducción de carga eléctrica está presente (“Ahorrador de batería encendido” o “Modo ahorrador de batería”).**

Durante un viaje:

- Reduzca las cargas de energía innecesarias como sea posible:
  - Apague cualquier luz que esté de más (interior o exterior).
  - Revise qué puede estar conectado a las tomas de corriente +12V, 115V AC, puertos USB.
  - Revise los ajustes del sistema de HVAC (ventilador, temperatura, etc).
  - Revise los ajustes del sistema de audio (volumen).

Después de un viaje:

- Revise si fue instalado algún accesorio adicional (luces, accesorios, sistemas de audio, alarmas, etc.) y revise las especificaciones de existir alguno (carga y corrientes de encendido).
- Evalúe los últimos ciclos de manejo (distancia, tiempo de conducción y de estacionamiento).
- El vehículo debe ser llevado a servicio en si el mensaje está presente en los siguientes viajes y la evaluación del vehículo y patrón de conducción no ayudan a identificar la causa.

## LUCES DE ADVERTENCIAS Y MENSAJES

Las luces de advertencia se encienden junto con un mensaje específico y/o una señal acústica cuando si es aplicable. Estas indicaciones son sólo un indicativo y son de precaución y no deben ser consideradas como exhaustiva y/o alternativa a la información contenida en el manual del propietario, es aconsejable que lea cuidadosamente en todos los casos. Siempre consulte la información de este capítulo en el caso de una indicación de falla.

Todos los testigos/indicadores se mostrarán al inicio, si así aplica. El menú de verificación del sistema puede aparecer dependiendo de las opciones de equipamiento y el estado actual del vehículo. Algunos testigos son opcionales y podrían no aparecer.

### Luces de advertencia rojas



— **Luz de recordatorio del cinturón de seguridad**

Esta luz de advertencia le indicará cuando los cinturones de seguridad del conductor o pasajero se encuentran desabrochados. Cuando el interruptor de ignición es colocado por primera vez en la posición “ON/RUN” o “ACC/ON/RUN” y el cinturón de seguridad del conductor está desabrochado, sonará una campanilla y esta luz se encenderá. Al conducir, si el cinturón de seguridad del conductor sigue desabrochado, la luz de recordatorio del cinturón de seguridad se iluminará, permanecerá encendida y sonará la campanilla. Consulte el capítulo “Seguridad” para más información.



— **Luz de advertencia de las bolsas de aire**

Esta luz de advertencia se encenderá para indicarle una falla en el sistema de bolsas de aire, se encenderá y permanecerá encendida de cuatro a ocho



segundos, como una verificación del testigo, cuando el interruptor de ignición se gira a encendido (ON/RUN o ACC/ON/RUN) por primera vez. Esta luz se encenderá acompañada de una alerta sonora cuando se detecta una falla en las bolsas de aire, y permanecerá encendida hasta que se elimine el problema. Si la luz no se enciende durante el arranque, permanece encendida o se enciende mientras conduce, lleve su vehículo a su distribuidor autorizado inmediatamente.

**BRAKE** — **Luz de advertencia de los frenos**

Esta luz monitorea diversas funciones del freno, incluyendo el nivel de líquido de frenos y la aplicación de freno de estacionamiento. Si la luz de frenos se enciende, puede indicar que el freno de mano está aplicado, que hay un nivel bajo del líquido de frenos o hay un problema con la reserva del sistema de frenos antibloqueo.

Si la luz continúa encendida cuando el freno de estacionamiento se ha quitado y el líquido de frenos se encuentra a su máxima capacidad en el cilindro maestro que se encuentra en el motor, podría indicar que el sistema hidráulico tiene algún problema con la presión del freno y lo ha detectado el Sistema de Frenos Antibloqueo. (ABS) / Control Electrónico de Estabilidad (ESC). En este caso, la luz continuará encendida hasta que el problema sea corregido, si el problema es con la presión en los frenos, la presión del ABS entrará en función cada vez que los frenos sean aplicados y una pulsación en el pedal se podrá sentir cada vez que se lleve a cabo este proceso.

El sistema dual de frenos tiene una capacidad de frenado en reserva en caso de una falla parcial del sistema hidráulico. Una pérdida en el sistema dual también encenderá la luz de advertencia cuando el nivel del líquido de frenos en el cilindro maestro está más bajo que en el nivel especificado.

La luz permanecerá encendida hasta que el problema se corrija.

**NOTA: Es posible que la luz parpadee momentáneamente durante las vueltas cerradas, lo cual hace que cambien las condiciones del nivel del líquido. Se debe dar servicio al vehículo y revisar el nivel de líquido de frenos. Si se indica una falla del sistema de frenos, es necesario llevar el vehículo a reparación inmediatamente.**

## ¡ADVERTENCIA!

Es peligroso conducir el vehículo con la luz roja de frenos encendida. Es probable que parte del sistema de frenos esté fallando. Esto significa que el vehículo tardará más en detenerse, pudiendo ocasionar un accidente. Lleve el vehículo a revisión inmediatamente.

Los vehículos equipados con el sistema ABS, también están equipados con el Sistema Electrónico de Distribución de Fuerza de Frenado (EBD). En caso de que falle el sistema EBD la luz de freno se encenderá junto con la luz de ABS. Se requiere que el sistema ABS sea reparado tan pronto sea posible.

El funcionamiento de la luz de freno puede revisarse si se coloca el interruptor de ignición de la posición OFF a la posición ON/RUN. La luz se encenderá 2 segundos aproximadamente. La luz se deberá apagar a menos que el freno de estacionamiento esté colocado o si se detecta alguna falla en el sistema de frenos. Si la luz no se enciende en ningún momento acuda a que la revise un distribuidor autorizado.



La luz de freno también se encenderá si el freno de estacionamiento está activo y se enciende el vehículo.

**NOTA:** *Está luz solo se enciende si se aplica el freno de estacionamiento, no muestra los grados de aplicación del freno.*



— **Luz del sistema de carga**

Esta advertencia se ilumina cuando la batería no está cargando correctamente. Si se mantiene encendida con el motor andando, puede existir una falla en el sistema de carga. Contacte a su distribuidor autorizado inmediatamente.

Esto indica una posible falla en el sistema eléctrico del vehículo o algún componente relacionado con este sistema.



— **Luz de advertencia de puerta abierta**

Esta advertencia muestra cuando alguna de las puertas del vehículo está abierta o no está bien cerrada.

**NOTA:** *Si el vehículo está moviéndose, también se escuchará una alerta sonora.*



— **Luz de advertencia de falla en la dirección eléctrica**

Esta luz es usada para notificar una falla en el sistema EPS (dirección asistida eléctricamente). Consulte “Dirección eléctricamente asistida” en el capítulo “Arranque y Operación” para mayor información.

## ¡ADVERTENCIA!

La operación continua con la asistencia reducida puede poner en riesgo su seguridad y la de los otros. Debe realizar servicio lo más pronto posible.



— **Luz de advertencia del control electrónico del acelerador (ETC)**

Esta advertencia le informa si se experimenta un problema con el control electrónico del acelerador (ETC). Si se detecta un problema mientras el motor está funcionando, la luz se encenderá o destellará dependiendo de la naturaleza del problema. Cicle la ignición con el vehículo detenido en un lugar seguro y con la transmisión en “P”. La luz se debe apagar. Si la luz permanece encendida con el motor en marcha, el vehículo generalmente se puede conducir, sin embargo, acuda a su distribuidor autorizado lo antes posible.

**NOTA:** *La luz podría encenderse si se presiona el pedal del acelerador y freno al mismo tiempo.*

Si la luz continúa parpadeando cuando el motor está funcionando, se requiere servicio inmediatamente. En este caso, usted puede experimentar un desempeño reducido, una velocidad de ralentí, elevada o áspera o un paro del motor, por lo que su vehículo requerirá ser remolcado. Esta luz se encenderá cuando el interruptor de ignición sea colocado en la posición ON/RUN o ACC/ON/RUN. Si la luz no se enciende durante el arranque, solicite a un distribuidor autorizado que verifique el sistema.





## — Luz de advertencia de temperatura del motor

Esta luz le advierte acerca de la condición de sobrecalentamiento del motor. A medida que la temperatura aumenta y el indicador se acerca a H, esta luz se encenderá acompañada de una alerta sonora cuando se alcance el límite. Si la temperatura supera su límite superior, una alerta sonora continúa sonará por 4 minutos o hasta que el motor se enfríe lo que suceda primero.

Si la luz se enciende mientras conduce, oríllese y detenga el vehículo. Si el aire acondicionado A/C se encuentra funcionando, apáguelo. Además, cambie la palanca de la transmisión a la posición “N” (neutral) y deje el motor en ralentí. Si la temperatura del motor no regresa a la normalidad, apague el motor inmediatamente y solicite asistencia. Consulte la sección “Si el motor se sobrecalienta” en el capítulo “En caso de emergencia” para más información.



## — Luz de advertencia de cofre abierto

Esta luz de advertencia muestra cuando el cofre del vehículo está abierto o no está bien cerrado.

**NOTA:** Si el vehículo está en movimiento escuchará también una alerta sonora.



## — Luz de advertencia de compuerta levadiza abierta

Este indicador muestra cuando la compuerta levadiza del vehículo está abierta o no está bien cerrada.

**NOTA:** Si el vehículo está moviéndose, también se escuchará una alerta sonora.



## — Luz de advertencia de presión del aceite

Esta luz indica que la presión de aceite del motor es baja. Si la luz enciende mientras conduce, detenga el vehículo y pare el motor tan pronto como le sea posible y contacte a un distribuidor autorizado. Una alerta sonará cuando se enciende esta luz. No opere el vehículo hasta que se corrija la causa. La luz no indica la cantidad de aceite en el motor. El nivel de aceite del motor se debe verificar debajo del cofre.



## — Luz de advertencia de temperatura del aceite

Esta luz se enciende cuando la temperatura del aceite del motor es muy alta. Si la luz se enciende mientras conduce, detenga el vehículo y apague el motor tan pronto como sea posible. Espere que la temperatura del aceite regrese a niveles normales.



## — Luz de advertencia desconexión del freno del remolque.

Esta luz se enciende cuando se desconecta el freno del remolque.



## — Luz de temperatura de la transmisión

Esta luz indica que la temperatura del líquido de la transmisión está demasiado alta, lo que puede ocurrir en condiciones de uso severas, como jalar un remolque. Si esta luz se enciende, detenga el vehículo y oríllese donde sea seguro hacerlo. Luego, ponga el motor en marcha mínima o ligeramente más rápido, con la transmisión en neutral o estacionamiento hasta que la luz se apague. Una vez que la luz se apague, puede continuar conduciendo normalmente.





## ¡ADVERTENCIA!

Si continúa operando el vehículo cuando la luz de advertencia de temperatura de la transmisión está iluminada, puede provocar que el líquido hierva, entre en contacto con componentes del motor o escape calientes y provocar un incendio.

## ¡PRECAUCIÓN!

Conducir continuamente con el indicador de temperatura de la transmisión iluminado, eventualmente ocasionará daños graves o fallas a la transmisión.



— **Luz de seguridad del vehículo**

Esta luz parpadeará en un rango rápido por 15 segundos cuando se active la alarma y después parpadeará lentamente hasta que se desactive.

### Luces de advertencia amarillas



— **Luz de advertencia de frenos antibloqueo (ABS)**

Esta luz monitorea al sistema de frenos antibloqueo (ABS). La luz se encenderá cuando el interruptor de ignición es colocado en la posición de encendido/en marcha y puede mantenerse hasta cuatro segundos encendida.

Si la luz permanece encendida después del arranque o se enciende y permanece encendida mientras se conduce, indica que la parte del ABS en el sistema de frenos no está funcionando y requiere de servicio. Sin embargo, el sistema de frenos convencionales continuará funcionando normalmente, si la luz de advertencia de frenos (BRAKE) no se encuentra encendida.

Si la luz de advertencia del ABS se encuentra encendida, debe realizarle servicio al sistema de frenos lo más pronto posible y así recuperar los beneficios de los frenos antibloqueo. Si la luz de advertencia de frenos no se enciende cuando coloca la ignición en la posición Encendido/En marcha, lleve su vehículo a su distribuidor autorizado para inspección.



— **Luz indicadora de mal funcionamiento/activación del control electrónico de estabilidad (ESC)**

La luz de advertencia de mal funcionamiento/activación del ESC en el tablero de instrumentos se enciende cuando el interruptor de ignición se gira a la posición ON/RUN o ACC/ON/RUN. Se debe apagar cuando el motor está funcionando. Si esta luz se enciende continuamente con el motor funcionando, se ha detectado un mal funcionamiento en el sistema ESC. Si esta luz permanece encendida después de varios ciclos de ignición y el vehículo ha sido conducido varios kilómetros a velocidades mayores de 48 km/h (30 mph), vea a su distribuidor autorizado tan pronto como sea posible para que se diagnostique y corrija el problema.

- La luz indicadora de ESC apagado y la luz de mal funcionamiento/activación se enciende momentáneamente cada vez que gira el interruptor de ignición a encendido.
- Esta luz se encenderá cuando el vehículo se encuentra en un evento del ESC.



- El sistema ESC emitirá zumbidos o bips y destellará la luz indicadora cuando esté activo. Esto es normal; los sonidos cesarán cuando el ESC se desactive después de la maniobra que ocasionó la activación del ESC.

**NOTA:** Este testigo indica que el un evento de activación del ESC está ocurriendo.



— **Luz indicadora del control electrónico de estabilidad (ESC) apagado** (si así está equipado)

Esta luz indica que el control electrónico de estabilidad (ESC) está apagado.

Cada vez que se coloca el interruptor de ignición en la posición de ON/RUN o ACC/ON/RUN el sistema ESC encenderá aún si este fue desactivado anteriormente.



— **Luz de advertencia de servicio al LaneSense** (si así está equipado)

Esta luz se encenderá cuando el sistema LaneSense no esté operando y requiera de servicio. Acuda con su distribuidor autorizado.



— **Luz indicadora del LaneSense** (si así está equipado)

El testigo encenderá de forma continua en color amarillo cuando el sistema detecte una situación de abandono de carril. El testigo destellará en color amarillo cuando se acerque a la línea del carril y se detecte una situación de abandono de carril. Refiérase a la sección de “LaneSense (si así está equipado)”, en el capítulo de “Arranque y Operación” para obtener mayor información.



— **Luz del líquido del limpiaparabrisas bajo** (si así está equipado)

Esta luz indica que el líquido del limpiaparabrisas está bajo.



— **Luz de bajo nivel de combustible**

Cuando el nivel de combustible alcanza aproximadamente 7.5 L (2 gal) la luz se encenderá, y permanecerá encendida hasta que se agregue combustible.



— **Luz indicadora de falla/revise el motor (MIL)**

La luz Indicadora de falla/revise el motor (MIL) es parte de un sistema de diagnóstico conocido como (OBD II) que monitorea las emisiones y el sistema de control del motor. La luz se encenderá cuando el interruptor de ignición se coloca en la posición de encendido y se mantendrá encendida, como una verificación del foco, hasta que se arranca el motor. Si la luz no se enciende cuando el interruptor de ignición es colocado en la posición ON/RUN, lleve su vehículo a revisión lo más pronto posible.

Ciertas condiciones, como un tapón de la compuerta de gasolina flojo o faltante, mala calidad de combustible y demás, pueden provocar el encendido de esta luz indicadora. El vehículo debe requerir servicio si la luz permanece encendida durante varias situaciones típicas de conducción. En la mayoría de las situaciones el vehículo podrá conducirse de forma normal y no requerirá que se remolque.

Cuando el motor está encendido, la luz MIL puede destellar para alertar acerca de condiciones serias que podrían provocar la pérdida de fuerza

inmediata o severos daños al convertidor catalítico. Lleve su vehículo a servicio lo más pronto posible si esto ocurre.

## ¡ADVERTENCIA!

Un mal funcionamiento del convertidor catalítico, como se hace referencia anteriormente, puede alcanzar temperaturas más altas que en condiciones normales de funcionamiento. Esto puede causar un incendio si conduce despacio, o se estaciona sobre sustancias inflamables como plantas secas, madera, cartón, etc. Esto podría resultar en lesiones graves o la muerte al conductor, los ocupantes u otras personas.

## ¡PRECAUCIÓN!

Períodos de manejo prolongados con el MIL encendido podría ocasionar daños al sistema de emisiones. Podría afectar la manejabilidad y la economía de combustible. Si el MIL está destellando, se pueden causar daños severos al convertidor catalítico y perder potencia. Se requiere servicio de inmediato.



— **Luz de advertencia del sistema de colisión frontal (si así está equipado)**

Este indicador se encenderá para indicar de una posible falla en el sistema de detección de colisión frontal. Contacte a su distribuidor autorizado para realizarle servicio.



— **Luz de servicio al control crucero adaptativo (si así está equipado)**

Esta luz se encenderá cuando el ACC no esté operando y necesite servicio. Para mayor información, refiérase a la sección de "Control Crucero Adaptativo" en el capítulo "Arranque y operación".



— **Indicador de servicio al AWD (si así está equipado)**

Esta luz se encenderá para indicar que la tracción en todas las ruedas (AWD) no está funcionando apropiadamente y se requiere servicio. Contacte a distribuidor autorizado.



— **Luz indicadora de servicio al Sistema Stop/Start (si así está equipado)**

Esta luz se encenderá para indicar que el sistema Stop/start no está trabajando adecuadamente y se requiere servicio.



— **Luz de advertencia de falla del control de crucero (si así está equipado)**

Esta luz encenderá para indicar que el sistema de control de crucero no está funcionando correctamente y requiere servicio. Contacte a su distribuidor autorizado.



— **Luz indicadora del sistema de monitoreo de presión de las llantas (TPMS)**

La luz de advertencia se enciende acompañado de un mensaje para indicar que la presión de llanta está por debajo del valor recomendado y/o existe una lenta pérdida de presión. En estos casos, la duración óptima de llantas y consumo de combustible no están garantizados.

Si dos o más llantas se encuentran en las condiciones descritas anterior-



mente, la pantalla mostrará los mensajes correspondientes a cada llanta en orden.

### ¡PRECAUCIÓN!

No continúe conduciendo con una o más llantas bajas, ya que el manejo puede verse comprometido. Detenga el vehículo, evite giros y frenadas fuertes. Repare inmediatamente utilizando el kit de reparación de llanta apropiado y contacte a su distribuidor autorizado lo más pronto posible

Todas las llantas, incluyendo la de refacción (si así está equipado), se deben verificar mensualmente cuando estén frías para asegurarse de que están infladas a la presión recomendada por el fabricante indicada en la placa del vehículo o en la etiqueta de presión de inflado de las llantas. Si su vehículo tiene llantas de tamaño diferente al indicado en la etiqueta del vehículo o en la etiqueta de presión de inflado de las llantas, usted debe determinar la presión de inflado correcta de esas llantas.

Como característica adicional de seguridad, su vehículo puede estar equipado con un sistema de monitoreo de presión de las llantas (TPMS), el cual ilumina una luz indicadora de baja presión de las llantas cuando una o más llantas tienen la presión baja. Por consiguiente, cuando se ilumina la luz indicadora de baja presión de las llantas debe detenerse, revisar las llantas tan pronto como sea posible e inflarlas a la presión correcta. Conducir con una llanta muy desinflada ocasiona que la llanta se sobrecaliente y puede ocasionar que se dañe. El inflado insuficiente también reduce la economía de combustible, la vida del dibujo de la llanta, y puede afectar el manejo del vehículo y su capacidad para detenerse.

Es importante destacar que el TPMS no sustituye el mantenimiento adecuado de las llantas y que es responsabilidad del conductor mantener la presión correcta de las llantas, aún si la falta de inflado no ha llegado al grado de activar la iluminación de la luz indicadora de baja presión de las llantas del TPMS.

Su vehículo también ha sido equipado con un indicador de falla del TPMS para avisar que el sistema no está funcionando correctamente. El indicador de falla del TPMS está combinado con la luz indicadora de baja presión de las llantas. Cuando el sistema detecta un mal funcionamiento, la luz destella durante aproximadamente un minuto y después permanece encendida. Esta secuencia continuará en los siguientes arranques del vehículo mientras exista la falla. Cuando el indicador de falla se ilumina, es posible que el sistema no pueda detectar o señalar la baja presión de la llanta como debería hacerlo. Las fallas del TPMS pueden ocurrir por varias razones, incluyendo la instalación de llantas de repuesto o de ruedas alternativas en el vehículo que impidan el funcionamiento correcto del TPMS. Revise siempre la luz de falla del TPMS después de reemplazar una o más llantas o ruedas en su vehículo, para confirmar que el reemplazo de las ruedas o llantas alternativas permiten que el TPMS continúe funcionando correctamente.



## ¡PRECAUCIÓN!

El TPMS ha sido optimizado para las llantas y ruedas de equipo original. Las presiones y advertencias del TPMS se establecieron para el tamaño de llantas equipadas en su vehículo. Si utiliza equipo de reemplazo que no es del mismo tamaño, tipo y/o estilo, el sistema podría funcionar incorrectamente o se podría dañar el sensor. Las ruedas no originales pueden ocasionar daños a los sensores. Si su vehículo está equipado con TPMS no use sellador para llantas que no sea original ni contrapesos de balanceo, ya que podrían ocasionar daños a los sensores.

Después de usar un sellador de llantas no original es recomendable llevar su vehículo a servicio con su distribuidor autorizado para verificar el funcionamiento de los sensores.

### Luces indicadoras amarillas



— **Indicador AWD de rango bajo (si así está equipado)**

Esta luz advierte al conductor que el vehículo se encuentra con tracción en todas las ruedas con rango bajo, las flechas delantera y trasera se bloquearán mecánicamente para forzar a las ruedas delanteras y traseras a girar a la misma velocidad. La tracción en todas las ruedas (AWD) de rango bajo está diseñada solamente para superficies de camino sueltas (como grava) o resbalosas.

Refiérase a la sección de “Funcionamiento de la tracción en cuatro llantas” (si así está equipado), en el capítulo “Arranque y operación” para obtener más información.



— **Luz indicadora de colisión frontal apagada (si así está equipado)**

Este indicador se encenderá para indicar la advertencia de colisión frontal se encuentra apagada.



— **Indicador AWD de rango bajo (si así está equipado)**

Esta luz alerta al conductor que el 4WD está en Neutral y que los ejes de transmisión delanteros y traseros están desconectados del tren motriz.

### Luces indicadoras verdes



— **Control crucero adaptativo (ACC) establecido con objetivo detectado (si así está equipado)**

Esta luz se encenderá cuando el ACC esté establecido y exista un vehículo objetivo detectado. Refiérase a la sección de Control crucero adaptativo (ACC) en el capítulo “Arranque y operación” para obtener mayor información.



— **Control crucero adaptativo (ACC) establecido sin objetivo detectado (si así está equipado)**

Esta luz se encenderá cuando el ACC esté establecido y no exista algún vehículo objetivo detectado. Refiérase a la sección de Control crucero adaptativo (ACC) en el capítulo “Arranque y operación” para obtener mayor información.





— **Control electrónico de velocidad establecido**

Esta luz se iluminará cuando el control electrónico de velocidad se le haya fijado a una velocidad.



— **Luz indicadora de faros de niebla delanteros (si así está equipado)**

Esta luz muestra cuándo los faros de niebla delanteros están encendidos.



— **Luz indicadora del LaneSense (si así está equipado)**

El testigo encenderá de forma continua en color verde cuando ambas líneas del carril han sido detectadas y el sistema se encuentra listo para enviar alertas visuales en la pantalla del módulo de instrumentos y de fuerza en el volante en el caso de un abandono de carril involuntario.

Refiérase a la sección de “LaneSense (si así está equipado)”, en la sección de “Arranque y operación” para obtener mayor información.



— **Luz de estacionamiento/faros**

Este indicador se iluminará cuando las luces de estacionamiento o los faros se encienden.



— **Indicador del modo Deportivo (si así está equipado)**

Este indicador se encenderá cuando se active el modo “Deportivo”.



— **Indicador de activación Stop/Start (si así está equipado)**

Este indicador se encenderá para indicar que la función de STOP/START está en el modo “Autostop”.



— **Indicadores de luces direccionales**

Cuando se activa la direccional izquierda o derecha, las flechas del panel de instrumentos parpadearán independientemente y las luces correspondientes al exterior se encenderán. Las luces exteriores de vuelta (traseras y delanteras) se encenderán al mover la palanca hacia la derecha o hacia la izquierda.

## NOTA:

- Si el sistema electrónico del vehículo registra que el vehículo ha recorrido aproximadamente 1.6 km (1 milla), la luz se apagará.
- Si alguno de los indicadores destella rápidamente, revise si los focos exteriores están fundidos.

## Luces indicadoras blancas



— **Control crucero adaptativo (ACC) listo (si así está equipado)**

Esta luz se encenderá en un vehículo equipado con AAC, cuando éste sea activado pero no esté “establecido”. Consulte “Control Crucero Adaptativo (ACC)” en el capítulo “Arranque y Operación” para más información.



— **Indicador de control electrónico de velocidad encendido**

Esta luz se iluminará, cuando el control electrónico de velocidad se haya encendido, pero no establecido.





## — Luz indicadora del LaneSense (si así está equipado)

Cuando el sistema LaneSense se encuentra activo, el indicador se encontrará encendido de color blanco cuando una (izquierda o derecha) o ninguna de las líneas del carril han sido detectadas. Esto sucede cuando solo una línea se detecta, el sistema está listo para proporcionar solo alertas visuales en la pantalla del módulo de instrumentos y en el caso de un abandono de carril involuntario. Refiérase a la sección de “LaneSense (si así está equipado)”, en la sección de “Arranque y operación” para obtener mayor información.

## Luz indicadora azul



## — Luz indicadora de las luces altas

Esta luz indica que las luces altas de los faros están encendidas. Empuje la palanca multifunción en dirección contraria de usted para cambiar los faros a luces altas. Jale la palanca hacia usted para cambiar los faros nuevamente a luces bajas. Si las luces altas están apagadas, jale la palanca hacia usted para tener luces altas temporalmente, en caso de rebase.

## SISTEMA DE DIAGNÓSTICO A BORDO (OBD II)

Su vehículo está equipado con un sistema sofisticado de diagnóstico a bordo llamado OBD II. Este sistema monitorea el desempeño de los sistemas de emisiones, motor y control de la transmisión. Cuando estos sistemas funcionan correctamente, su vehículo le proporcionará excelente funcionamiento y rendimiento de combustible, además de que las emisiones del motor cumplirán con los reglamentos gubernamentales.

Si cualquiera de estos sistemas requiere servicio, el sistema OBD II encenderá la “luz indicadora de mal funcionamiento” (MIL). También guardará códigos de diagnóstico y otra información que ayudará a su técnico de servicio al realizar las reparaciones. Aún cuando usted pueda conducir su vehículo sin recurrir a una grúa, visite a su distribuidor autorizado para solicitar servicio lo más pronto posible.

### ¡PRECAUCIÓN!

- La conducción durante mucho tiempo con la luz indicadora de mal funcionamiento (MIL) encendida puede ocasionar un mayor daño al sistema de control de emisiones. Esto también puede afectar el rendimiento de combustible y la manejabilidad. El vehículo debe repararse antes de que se pueda efectuar cualquier prueba de emisiones.
- Si la luz indicadora de mal funcionamiento (MIL) está destellando, mientras el motor está funcionando, ocurrirán daños severos al convertidor catalítico y pérdida de potencia. Se requiere el servicio inmediato.

## Seguridad cibernética del sistema de diagnóstico a bordo (OBD II)

Su vehículo está equipado con un sistema de diagnóstico a bordo (OBD II) y un puerto de conexión para permitirle acceder a la información relativa al



rendimiento del control de emisiones del vehículo. Técnicos de servicio autorizados pueden necesitar acceder a esta información para asistir el diagnóstico y servicio del sistema de emisiones y del vehículo.

## ¡ADVERTENCIA!

- SÓLO un técnico de servicio autorizado debe conectar equipo al puerto de conexión OBD II para leer su VIN, realizar diagnóstico o servicio a su vehículo.
- Si se conecta un equipo no autorizado al puerto del OBD II, como un dispositivo de rastreo, podría ser:
  - Que los sistemas del vehículo, incluyendo los sistemas relativos a la seguridad sean dañados y provocar una pérdida de control del vehículo, resultando en un accidente con lesiones serias o la muerte.
  - Acceso, o permitir el acceso a otros, de la información almacenada en los sistemas del vehículo, incluyendo información personal.

Para más información, consulte la sección “Ciberseguridad” en el capítulo “Multimedia”.

## PROGRAMAS DE MANTENIMIENTO E INSPECCIÓN DE EMISIONES

En algunos lugares, tal vez sea un requerimiento legal pasar una inspección del sistema de control de emisiones. Fallar la inspección del sistema podría impedir el registro del vehículo.



Para los estados que requieren inspección y mantenimiento (I/M), esta inspección verifica que la luz de indicador de mal funcionamiento (MIL) esté operando y que no está encendida cuando el motor esté funcionando, y que el sistema OBD II está listo para la prueba.

Normalmente el sistema OBD II estará listo. Pero podría NO estarlo si recientemente se le ha dado servicio a su vehículo, si ha tenido la batería baja o se le ha reemplazado. Si el sistema OBD II determina que no está listo para la prueba del I/M. Su vehículo podría fallarla.

Su vehículo tiene una prueba simulada que se activa por medio de la llave de ignición, esta prueba puede usarse antes de ir a la estación de verificación. Para verificar si el sistema OBD II del vehículo está listo, usted debe de hacer lo siguiente:

1. Gire el interruptor de ignición a la posición de encendido, pero no arranque el motor.

**NOTA: Si arranca el motor, tendrá que iniciar la prueba de nuevo.**

2. Tan pronto como gire el interruptor de ignición a la posición encendido, verá que el símbolo “MIL” se enciende como parte de la rutina normal para probar el foco.
3. Aproximadamente 15 segundos después, una de las dos cosas sucederá:
  - La “MIL” destellará aproximadamente 10 segundos y después quedará completamente iluminada hasta que usted gire el interruptor de ignición





a apagado o arranque el motor. Esto significa que el sistema OBD II no está listo y no debe ir a la estación de verificación I/M.

- La "MIL" no destellará y seguirá iluminada hasta que se coloque el interruptor de ignición en la posición de apagado o se encienda el motor. Esto significa que el sistema OBD II está listo y puede ir a la estación de verificación I/M.

Si el sistema OBD II **no está listo**, debe acudir a su distribuidor autorizado. Si su vehículo acaba de recibir servicio recientemente, o si la batería está dañada o reemplazada, tal vez no tenga que hacer nada más que conducir el vehículo como normalmente lo haría para que el sistema OBD II se actualice. Una reverificación con la prueba de rutina antes descrita indicará entonces que el sistema ya está listo.

Sin importar si el sistema OBD II está o no listo, si la "MIL" se ilumina durante la operación normal del vehículo, usted deberá ir a servicio antes de acudir a la estación de I/M. La estación I/M puede no aprobar al vehículo porque la "MIL" se encendió con el motor en marcha.



## ARRANQUE Y OPERACIÓN

## CONTENIDO

■ <b>PROCEDIMIENTOS DE ARRANQUE</b> .....	<b>141</b>
Transmisión automática .....	141
Arranque normal.....	142
Si el motor no arranca .....	145
Climas extremadamente fríos (por debajo de -30 °C o -22 °F).....	146
Después del arranque .....	146
■ <b>RECOMENDACIONES PARA EL ASENTAMIENTO DEL MOTOR</b> .....	<b>146</b>
■ <b>FRENO DE ESTACIONAMIENTO</b> .....	<b>147</b>
■ <b>TRANSMISIÓN AUTOMÁTICA</b> .....	<b>148</b>
Interbloqueo de la ignición .....	150
Sistema de interbloqueo entre el freno y los cambios de la transmisión .....	150
Modalidad de economía de combustible (ECO) (si así está equipado).....	150
Transmisión automática de ocho velocidades.....	151
■ <b>MODO DEPORTIVO (SPORT, SI ASÍ ESTÁ EQUIPADO)</b> .....	<b>157</b>
■ <b>FUNCIONAMIENTO DE LA TRACCIÓN EN LAS CUATRO RUEDAS</b> .....	<b>157</b>
Instrucciones/Precauciones en caja de transferencia de una velocidad (si así está equipado).....	157
Caja de transferencia electrónica (si así está equipado) .....	158
Procedimiento de cambios .....	160
■ <b>TOW N GO (SI ASÍ ESTÁ EQUIPADO)</b> .....	<b>161</b>
Guías para el uso de pistas.....	162
■ <b>TECNOLOGÍA DE AHORRO DE COMBUSTIBLE MOTOR 5.7L... (SI ASÍ ESTÁ EQUIPADO)</b> .....	<b>164</b>
■ <b>DIRECCIÓN ELÉCTRICA</b> .....	<b>164</b>
■ <b>SISTEMA DE PARO/ARRANQUE DE MOTOR (STOP/START, SI ASÍ ESTÁ EQUIPADO)</b> .....	<b>165</b>



Modo automático.....	165
Posibles razones de ausencia de apagado automático del motor (Autostop).....	165
Arrancar el motor mientras se encuentra en modo de apagado automático (Autostop).....	166
Para desactivar el sistema de Paro/Arranque del motor manualmente (si así está equipado).....	167
Para activar el sistema de Paro/Arranque del motor manualmente.....	167
Falla del sistema .....	167
<b>■ SISTEMAS DE CONTROL ELECTRÓNICO DE VELOCIDAD .....</b>	<b>167</b>
<b>(SI ASÍ ESTÁ EQUIPADO) .....</b>	<b>167</b>
Control de Crucero (si así está equipado).....	168
Para activarlo .....	168
Para establecer una velocidad deseada .....	169
Para variar la velocidad fijada .....	169
Aceleración para rebasar .....	169
Para reanudar la velocidad .....	170
Para desactivarlo.....	170
Control de crucero adaptativo (ACC) (si así está equipado).....	170
Funcionamiento del control de crucero adaptativo (ACC).....	172
Menú del control de crucero adaptativo (ACC) .....	172
Activación del control de crucero adaptable (ACC).....	173
Para activar o desactivar el ACC.....	173
Para establecer una velocidad deseada del ACC .....	174
Para cancelarlo .....	174
Para desactivarlo.....	175
Para reanudar la velocidad .....	175
Para variar la velocidad fijada .....	176
Estableciendo la distancia de seguimiento en el ACC .....	177
Asistencia en maniobras de rebase .....	178
Operación ACC en paradas .....	178
Advertencias en pantalla y mantenimiento.....	179
Precauciones al conducir con el ACC .....	181
<b>■ SISTEMA DE AYUDA PARA ESTACIONARSE FRONTAL .....</b>	<b>183</b>
<b>Y TRASERO PARKSENSE (SI ASÍ ESTÁ EQUIPADO) .....</b>	<b>183</b>



Sensores ParkSense® .....	184
Pantalla del ParkSense® .....	184
Pantalla de advertencia del sistema ParkSense® .....	186
Operación con un remolque .....	187
Servicio al sistema de asistencia de estacionamiento ParkSense® ...	188
Limpieza del sistema ParkSense® .....	189
Precauciones al usar el sistema ParkSense® .....	189
<b>■ LANESENSE - ALERTA DE SALIDA DE CARRIL .....</b>	<b>190</b>
<b>(SI ASÍ ESTÁ EQUIPADO) .....</b>	<b>190</b>
Operación del sistema.....	190
Encendiendo o apagando del LaneSense .....	191
Pantalla de advertencia de LaneSense.....	191
Cambio del estado del LaneSense .....	193
<b>■ CÁMARA TRASERA DE REVERSA PARKVIEW® .....</b>	<b>194</b>
<b>(SI ASÍ ESTÁ EQUIPADO) .....</b>	<b>194</b>
<b>■ ABASTECIMIENTO DE COMBUSTIBLE.....</b>	<b>195</b>
<b>■ CARGA DEL VEHÍCULO.....</b>	<b>196</b>
Etiqueta de certificación .....	196
Peso bruto vehicular (GVWR).....	197
Carga permisible .....	197
Peso bruto del eje (GAWR).....	197
Tamaño de la llanta .....	197
Tamaño de la rueda.....	197
Presiones del inflado .....	197
Peso vehicular.....	197
Carga.....	197
<b>■ ARRASTRE DE REMOLQUE.....</b>	<b>198</b>
Definiciones comunes de arrastre.....	198
Ajuste recomendado del enganche de distribución.....	200
Clasificación del enganche de remolque.....	201
Pesos de arrastre de remolque (Máximo peso de remolque) .....	201
Retiro de cubierta del receptor de remolque (si así está equipado) ...	202
Peso del remolque y de la flecha de conexión del remolque .....	203



Requerimientos de arrastre .....	204
■ <b>ARRASTRE RECREATIVO DE VEHÍCULOS</b> .....	
<b>(DETRÁS DE UNA CASA RODANTE, ETC.)</b> .....	<b>210</b>
Arrastre de este vehículo detrás de otro vehículo .....	210
Arrastre recreativo modelos con tracción trasera .....	211
Arrastre recreativo - Modelos con tracción permanente en las cuatro ruedas (caja de transferencia de una velocidad) .....	211
Arrastre recreativo - Modelos con tracción permanente en las cuatro ruedas (caja de transferencia de dos velocidades) .....	212
■ <b>CONSEJOS PARA CONDUCCIÓN EN CARRETERA</b> .....	<b>216</b>
■ <b>CONSEJOS PARA CONDUCCIÓN EN CONDICIONES</b> .....	
<b>TODOTERRENO</b> .....	<b>216</b>
Cuando usar el Rango bajo "LOW" (si así está equipado) .....	216
Conducción a través de agua .....	216
Conducción en nieve, lodo y arena .....	217
Ascenso de cuestas .....	217
Tracción cuesta abajo .....	218
Después de conducir en condiciones todoterreno .....	218



## PROCEDIMIENTOS DE ARRANQUE

Antes de arrancar su vehículo, ajuste su asiento, el espejo interior y exterior, colóquese el cinturón de seguridad y si los hubiera, pida al resto de los ocupantes que se abrochen sus cinturones de seguridad.

### ¡ADVERTENCIA!

- Antes de salir del vehículo, siempre cambie la transmisión automática a la posición "P" y aplique el freno de estacionamiento.
- Siempre asegúrese que el interruptor de ignición se encuentre en la posición de apagado (OFF), retire el transmisor de llave y asegure el vehículo.
- Nunca deje niños solos dentro del vehículo, o con acceso a un vehículo sin asegurar. Dejar niños en un vehículo sin supervisión puede resultar peligroso por numerosas razones. Un niño u otras personas pueden resultar seria o fatalmente heridos. Los niños deben ser advertidos de no tocar el freno de estacionamiento, el pedal de freno o el selector de la transmisión.
- No deje el transmisor de llave dentro o cerca del vehículo (o en un lugar accesible a los niños), y no deje un vehículo equipado con arranque pasivo sin llave, Keyless Enter-N-Go™ en modo de Accesorios o Encendido/Arranque. Un niño podría operar las ventanas, otros controles, o mover el vehículo.
- No deje niños o animales al interior del vehículo al estacionarse. El calor acumulado al interior del vehículo puede provocarles lesiones graves o la muerte

### Transmisión automática

El selector de cambios debe estar en la posición de "N" (Neutral) o "P" (Estacionamiento) antes de que pueda arrancar el motor. Aplique los frenos antes de cambiar a cualquier rango de conducción.

### ¡PRECAUCIÓN!

Se puede dañar la transmisión si no se toman en cuenta las siguientes precauciones:

- No cambie de "R" (Reversa), "P" (Estacionamiento) o "N" (Neutral) a cualquier otra velocidad de avance hacia adelante cuando la velocidad del motor sea mayor a la velocidad de marcha mínima.
- Cambie a "P" (Estacionamiento) únicamente después de que el vehículo se haya detenido completamente.
- Antes de cambiar a otra velocidad, cerciórese de pisar firmemente el pedal del freno.



## Arranque normal

**Encender el motor usando el botón “Engine start/Stop” (Encender/Parar motor)**

1. La transmisión debe estar en “P” (Estacionamiento).
2. Presione y mantenga oprimido el pedal del freno mientras presiona el botón de arranque/paro del motor una vez.
3. El sistema arranca el vehículo. Si el vehículo no arranca, el motor de arranque se desacoplará automáticamente después de 10 segundos.
4. Si desea detener el giro del motor antes de que el motor arranque, presione nuevamente el botón de la ignición (Engine Start/Stop).

**Apagar el motor usando el botón “Engine start/Stop” (Encender/Parar motor)**

1. Coloque la palanca en la posición “P” (Estacionamiento), luego presione y suelte el botón (Encender/Parar motor). La ignición regresará a la posición de apagado.
2. Si el selector de velocidades no está en la posición de “P” (Estacionamiento) el botón “Encender/Parar motor”, deberá ser presionado por 2 segundos o 3 presiones cortas y la velocidad del vehículo deberá ser mayor a 8 km/h (5 mph) antes de que el motor se apague. La posición del interruptor de ignición se mantendrá en “ACC” (Accesorios) hasta que la palanca sea cambiada a “P” (Estacionamiento) y el botón sea presionado dos veces a la posición de “OFF” (Apagado).
3. Si la palanca no está en “P” (Estacionamiento) y el botón “Encender/Parar motor” es presionado una vez, con la velocidad del vehículo arriba de 8 km/h (5 mph) la pantalla del módulo de instrumentos mostrará el mensaje “Vehicle not in park” (Vehículo fuera de estacionamiento) y el motor seguirá funcionando. Nunca deje el vehículo fuera de la posición “P” (Estacionamiento), podría moverse.

**NOTA:** Si la palanca no está en “P” (Estacionamiento) y el botón “Encender/Parar motor” es presionado una vez, con la velocidad del vehículo menor a 8 km/h (5 mph), el motor se apagará y la ignición permanecerá en la posición ACC. Si la velocidad del vehículo baja a menos de 1.9 km/h ( 1.2 mph), el vehículo ira a AutoPark. Vea AutoPark para más información.

**Funciones del interruptor “ENGINE START/STOP” (Arranque/Paro del motor) con el pie del conductor fuera del pedal del freno en la posición de estacionamiento (P) o neutral (N).**

La característica “ENGINE START/STOP” (Arranque/Paro del motor) funciona de modo parecido a un interruptor de ignición. Tiene tres posiciones, apagado, accesorios y encendido y arranque. Siga estos pasos para cambiar las posiciones del interruptor de ignición sin arrancar el vehículo y usar los accesorios, comenzando con el interruptor de ignición en la posición de apagado:

1. Empiece con la ignición en la posición de apagado.
2. Presione una vez el botón “ENGINE START/STOP” (Arranque/Paro del motor) para cambiar el interruptor de ignición a la posición de ACC.
3. Presione una segunda vez el botón “ENGINE START/STOP” (Arranque/Paro del motor) para cambiar el interruptor de ignición a la posición ON/RUN.



4. Presione el botón "ENGINE START/STOP" (Arranque/ Paro del motor) una tercera vez para regresar la ignición a la posición OFF.

**NOTA:** Solo presione un pedal a la vez mientras conduce el vehículo. El desempeño del torque del vehículo puede verse reducido si se presionan los dos pedales al mismo tiempo. Si se detecta presión en ambos pedales simultáneamente, se mostrará un mensaje en la pantalla del módulo de instrumentos. Consulte la sección "Pantalla del módulo de instrumentos" en el capítulo "Tablero de instrumentos".

### AutoPark

AutoPark es una característica complementaria para ayudarle a colocar el vehículo en la posición de "P" (estacionamiento) si ocurren las situaciones descritas en las páginas siguientes. Éste es un sistema de respaldo y no se debe utilizar en el como el método principal por el cual el conductor cambie el vehículo a la posición de "P".

Las condiciones en las que se ejecutará AutoPark se describen en las siguientes páginas.

#### ¡ADVERTENCIA!

- La falta de atención del conductor podría ocasionar que no se coloque el vehículo en la posición de "P". SIEMPRE HAGA UNA INSPECCIÓN VISUAL asegurándose que su vehículo esté en "P", revisando que el indicador "P" se encuentre encendido de forma sólida (no parpadeante) esté indicado en la pantalla del módulo de instrumentos y cerca del selector de cambios. Si el indicador "P" parpadea, su vehículo no está en la posición de P. Como precaución adicional, siempre aplique el freno de estacionamiento al salir del vehículo.
- AutoPark es una función complementaria. No está diseñada para reemplazar la necesidad de cambiar su vehículo a la posición de P por su cuenta. Éste es un sistema de respaldo y no se debe confiar en el como método principal por el cual el conductor cambie el vehículo a la posición de P.

**Si el vehículo no está en la posición de P y el conductor apaga el motor, el vehículo podría colocarse en la posición de P automáticamente.**

AutoPark se activará cuando se cumplan todas estas condiciones:

- El vehículo está equipado con una transmisión de 8 velocidades.
- El vehículo no está en la posición "P" (estacionamiento).
- La velocidad del vehículo es de 1.9 km/h (1.2 mph) o menor.
- Interruptor de ignición en la posición de RUN a ACC.

**NOTA:** Para los vehículos equipados con Keyless Enter'n Go™, el motor se apagará y el interruptor de ignición cambiará al modo ACC. Después de 60 segundos la ignición cambiará a apagado automáticamente, a menos que el conductor cambie la ignición a OFF.

**Si el vehículo no está en la posición de P y el conductor sale del vehículo con el motor en marcha, el vehículo puede colocarse en posición de estacionamiento "P" automáticamente.**





AutoPark se activará cuando se cumplan todas estas condiciones:

- El vehículo está equipado con una transmisión de 8 velocidades.
- El vehículo no está en "P".
- La velocidad del vehículo es de 1.9 km/h (1.2 mph) o menor.
- El cinturón del conductor está desabrochado.
- La puerta del conductor está entreabierta.
- El pedal de freno no está presionado.

Aparecerá en el módulo de instrumentos el mensaje "AutoPark activado cambie a P y luego cambie a velocidad".

**NOTA:** En algunos casos, el indicador de ParkSense se mostrará en la pantalla del módulo de instrumentos. En estos casos, el selector de cambios debe ser devuelto a la posición de "P" para seleccionar el rango deseado.

**Si el conductor cambia a P mientras está en movimiento el vehículo, el vehículo puede colocarse en P automáticamente.**

AutoPark se activará SOLAMENTE cuando la velocidad del vehículo sea de 1.9 km/h (1.2 mph) o menor.

El MENSAJE "La velocidad del vehículo es demasiado alta para cambiar a P" se mostrará en el módulo de instrumentos si la velocidad del vehículo es superior a 1.9 km/h (1.2 mph).

### ¡ADVERTENCIA!

Si la velocidad del vehículo es superior a 1.9 km/h (1.2 mph), la transmisión cambiará a NEUTRAL hasta que la velocidad del vehículo caiga por debajo de 1.9 km/h (1.2 mph). Un vehículo que queda en la posición NEUTRAL puede moverse. Como precaución adicional, siempre aplique el freno de estacionamiento al salir del vehículo.

#### 4WD LOW (si así está equipado)

**La función AutoPark será deshabilitada cuando opere el vehículo en 4WD LOW.**

El mensaje "AutoPark deshabilitado" será mostrado en la pantalla del módulo de instrumentos".

**Advertencias adicionales para el cliente se darán cuando estas dos condiciones se cumplan:**

- Vehículo no está en "P" (estacionamiento).
- La puerta del conductor está entreabierta.

El mensaje "AutoPark no está colocado", será mostrado en la pantalla del módulo de instrumentos. Habrá una advertencia sonora hasta que cambie el vehículo a la posición de "P" (estacionamiento) o la puerta del conductor sea cerrada.

SIEMPRE HAGA UNA INSPECCIÓN VISUAL que su vehículo esté en la posición de P buscando la "P" en la pantalla del módulo de instrumentos y cerca del selector de cambios. Como precaución adicional, siempre aplique



el freno de estacionamiento al salir del vehículo.

### Arranque de estacionamiento prolongado.

**NOTA:** La condición de estacionamiento prolongado sucede cuando el vehículo no ha sido arrancado o conducido por lo menos en 30 días.

1. Instale un cargador de batería o cables pasacorriente para la batería para asegurar la carga total de la batería durante el ciclo de arranque.
2. Presione y mantenga presionado el pedal de freno mientras presiona el botón del interruptor de ignición una vez.
3. Si el motor no arranca en 10 segundos, coloque la ignición en OFF, espere de 10 a 15 segundos para permitir que el motor de arranque se enfríe, entonces repita el procedimiento de arranque de estacionamiento extendido/prolongado.
4. Si el motor no arranca después de ocho intentos, permita que el motor de arranque se enfríe por lo menos 10 minutos, entonces repita el procedimiento.

### ¡PRECAUCIÓN!

Para prevenir daño al motor de arranque, no arranque continuamente durante más de 10 segundos a la vez. Espere de 10 a 15 segundos antes de volver a intentarlo.

### Si el motor no arranca

Si el motor falla en arrancar después de seguir el procedimiento "Arranque normal" y el vehículo no ha experimentado una condición de estacionamiento prolongado identificado en el procedimiento "Arranque después de un estacionamiento prolongado", puede que el motor se encuentre ahogado. Presione el acelerador a fondo y manténgalo ahí. De marcha al motor por no más de 10 segundos y después libérela. Esto deberá eliminar cualquier exceso de combustible en caso de ahogamiento del motor. Cuando esto suceda, libere el acelerador y freno, espere de 10 a 15 segundos, y repita el procedimiento de "Arranque normal".

### ¡ADVERTENCIA!

- Nunca vierta combustible ni otros líquidos inflamables en la abertura de entrada de aire del cuerpo del acelerador para tratar de arrancar el vehículo. Esto podría generar una llama intensa y ocasionarle graves lesiones personales.
- No intente empujar o remolcar su vehículo para que arranque. Los vehículos equipados con transmisión automática no se pueden arrancar de esta forma. El combustible sin quemar puede entrar al convertidor catalítico y cuando el motor arranque, se encenderá y dañará el convertidor y el vehículo.
- Si el vehículo tiene descargada la batería, se pueden utilizar cables pasa corriente para arrancar con una batería auxiliar o la batería de otro vehículo. Este tipo de arranque puede ser peligroso si se realiza incorrectamente. Para más información, refiérase a "Arranque con cables pasa corriente" en "Qué hacer en caso de emergencias".



**¡PRECAUCIÓN!**

Para prevenir daños al motor de arranque, no de marcha al motor por más de 10 segundos a la vez. Espere de 10 a 15 segundos antes de volver a intentar.

**Climas extremadamente fríos (por debajo de -30 °C o -22 °F)**

Para garantizar un arranque confiable a estas temperaturas, se recomienda el uso de un calentador eléctrico alimentado externamente para el bloque del motor (disponible con su distribuidor autorizado).

**Después del arranque**

La velocidad de marcha mínima es controlada automáticamente y disminuirá conforme se caliente el motor.

**RECOMENDACIONES PARA EL ASENTAMIENTO DEL MOTOR**

No se requiere un largo periodo de asentamiento para el motor y el tren motriz (transmisión y eje) en su vehículo.

Conduzca moderadamente durante los primeros 500 km (300 millas). Después de los primeros 100 km (60 millas), son recomendables las velocidades hasta 80 o 90 km/h (50 o 55 mph) dentro de los límites de las leyes de tráfico locales.

En velocidad de cruce, las aceleraciones breves con el pedal del acelerador totalmente pisado, dentro de los límites de las leyes de tráfico locales, contribuyen a un buen asentamiento. La aceleración total con un rango de velocidad bajo puede ser dañina y se debe evitar.

El aceite del motor instalado en la fábrica es un lubricante de alta calidad del tipo conservador de energía. Los cambios de aceite deben ser consistentes con las condiciones climáticas anticipadas en las que se operará el vehículo. Para ver la viscosidad y los grados de calidad recomendados, refiérase a "Fluidos recomendados, lubricantes y partes genuidas" en el capítulo "Especificaciones técnicas".

**¡PRECAUCIÓN!**

Nunca se deben usar aceites sin detergentes, ni aceites minerales puros en el motor o puede causarle daño.

**NOTA:** Un motor nuevo puede consumir algo de aceite durante los primeros miles de kilómetros (millas) de operación. Esto se debe considerar como una parte normal del asentamiento y no interpretarse como una indicación de un problema. Verifique constantemente el nivel de aceite con el indicador correspondiente durante el periodo de asentamiento. Agregue aceite según se necesite.



## FRENO DE ESTACIONAMIENTO

Antes de salir del vehículo, cerciórese de que el freno de estacionamiento esté completamente aplicado y coloque la palanca de cambios en la posición "P" (Estacionamiento).

El freno de estacionamiento accionado con el pie está ubicado debajo de la esquina inferior izquierda del tablero de instrumentos. Para aplicar el freno de estacionamiento, presione firmemente el pedal del freno de estacionamiento completamente. Para liberar el freno de estacionamiento, presione el pedal del freno de estacionamiento una segunda vez y permita que su pie suba mientras siente el desacoplamiento del freno.

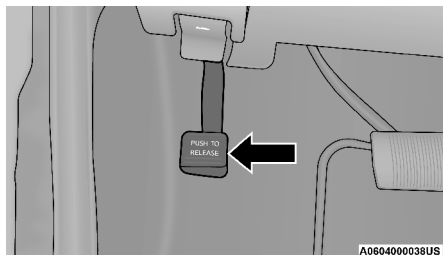

Freno de estacionamiento

Cuando se aplica el freno de estacionamiento con el interruptor de ignición en la posición de encendido, se ilumina la "Luz de advertencia de los frenos" en el módulo de instrumentos.

### NOTA:

- Cuando el freno de estacionamiento está aplicado y la transmisión colocada en velocidad, la "Luz de advertencia de los frenos" destellará. Si se detecta que el vehículo se está moviendo, sonará una campanilla para advertir al conductor. Libere completamente el freno de estacionamiento antes de tratar de mover el vehículo.
- Esta luz muestra únicamente que está aplicado el freno de estacionamiento. No indica el grado de aplicación del freno.

Cuando se estacione en una pendiente, es importante que gire las ruedas delanteras hacia la acera en una cuesta descendente y al contrario de la acera en una cuesta ascendente. Aplique el freno de estacionamiento antes de colocar la palanca de cambios en "P" (Estacionamiento), de lo contrario la carga sobre el mecanismo de bloqueo de la transmisión puede hacer difícil mover la palanca de cambios fuera de la posición de estacionamiento "P" (Estacionamiento). El freno de estacionamiento siempre debe estar aplicado cuando el conductor no está en el vehículo.



**¡ADVERTENCIA!**

- Nunca utilice la posición de "P" (Estacionamiento) como un sustituto del freno de estacionamiento. Siempre aplique el freno de estacionamiento completamente cuando se estacione para evitar el movimiento del vehículo y posibles lesiones o daños.
- Cuando salga del vehículo, siempre retire el transmisor del interruptor de ignición y cierre el vehículo.
- Nunca deje niños a solas en un vehículo, o con acceso a un vehículo abierto. Dejar a un niño sin supervisión en un vehículo es peligroso por muchas razones. El niño o cualquier persona podrían resultar lesionada seria o fatalmente. Los niños deben ser advertidos de no tocar el freno de estacionamiento, el pedal del freno o el selector de velocidades.
- Cuando salga del vehículo, siempre asegúrese de que el interruptor de ignición esté en la modalidad de apagado. Retire el transmisor del vehículo y cierre el vehículo.
- No deje el transmisor de llave dentro o cerca del vehículo o en un lugar accesible a los niños y no deje un vehículo equipado con arranque pasivo sin llave, Keyless Enter-N-Go™ en la modalidad de Accesorio o en Encendido/Arranque. Un niño podría operar los cristales eléctricos, otros controles, o mover el vehículo.
- Cerciórese de que el freno de estacionamiento esté completamente desacoplado antes de conducir; de no hacerlo podría haber una falla de frenado y un accidente.
- Siempre aplique completamente el freno de estacionamiento cuando abandone su vehículo o éste podría moverse y causar daños o lesiones. Asimismo asegúrese de dejar la transmisión en "P" (Estacionamiento). No hacerlo puede permitir que el vehículo ruede y causar daños o lesiones.

**¡PRECAUCIÓN!**

Si la "Luz de advertencia de los frenos" se mantiene encendida con el freno de estacionamiento liberado, indica un mal funcionamiento del sistema de frenos. Deberá darle servicio de inmediato al sistema de frenos con un distribuidor autorizado.

**TRANSMISIÓN AUTOMÁTICA**

Debe presionar y mantener presionado el pedal del freno cuando mueva el selector de cambios fuera de P (estacionamiento).

**¡ADVERTENCIA!**

- Nunca use la posición de (P) estacionamiento como un sustituto del freno de estacionamiento. Siempre aplique el freno de estacionamiento por completo para evitar el movimiento del vehículo y posibles lesiones o daños.



**¡ADVERTENCIA!**

- Su vehículo se puede mover y herirlo a usted u otras personas si no se encuentra completamente en la posición "P". Verifíquelo tratando de mover el selector de velocidades fuera de la posición "P" sin presionar el pedal de freno. Asegúrese que el selector de velocidades se encuentre en "P" antes de salir del vehículo.
- La transmisión podría no aplicar la posición P (estacionamiento) si el vehículo se encuentra en movimiento. Siempre lleve el vehículo a completa detención antes de cambiar a P, y verifique que el indicador de posición de velocidad marque de forma sólida P sin destellar. Asegúrese que el vehículo se encuentre completamente detenido, y la posición P esté indicada correctamente antes de salir del vehículo.
- Es peligroso cambiar el selector de cambios de la posición de "P" (Estacionamiento) o "N" (Neutral) si la velocidad del motor es mayor a la velocidad de marcha mínima. Si no pisa firmemente el pedal del freno, el vehículo podría acelerar rápidamente hacia adelante o hacia atrás. Se podría perder el control del vehículo y golpear a alguien o algo. Solamente cambie a una velocidad cuando el motor esté en marcha mínima y pise firmemente el pedal del freno.
- El movimiento no deseado de un vehículo puede lesionar personas dentro o cerca del vehículo. Al igual que con todos los vehículos, nunca debe salir de un vehículo mientras el motor se encuentra encendido. Antes de abandonar el vehículo, siempre aplique el freno de estacionamiento, coloque el selector de cambios de la transmisión en "P" (Estacionamiento), apague el motor y asegúrese que el interruptor de ignición se encuentre en la posición "Apagado" (OFF). Retire el transmisor del interior, y cierre el vehículo. Cuando el interruptor de ignición esté en la posición de apagado, el selector de cambios se bloquea en "P" (Estacionamiento), asegurando el vehículo contra el movimiento no deseado.
- Cuando abandone el vehículo, siempre asegúrese que el interruptor de ignición está en el modo "Apagado" (OFF), retire el transmisor del vehículo y asegúrelo.
- Nunca deje niños solos dentro del vehículo, o con acceso a un vehículo sin asegurar. Permitir que los niños se encuentren en un vehículo sin supervisión puede resultar peligroso por numerosas razones. Un niño u otras personas pueden resultar seriamente o fatalmente heridas. Los niños deben de ser advertidos de no tocar el freno de estacionamiento, el pedal de freno o la palanca de velocidades.
- Cuando abandone el vehículo siempre asegúrese que el interruptor de ignición esté apagado, retire el transmisor del interior y cierre el vehículo.
- No deje el transmisor dentro o cerca del vehículo (o en un lugar accesible a los niños) y no deje el interruptor de la ignición (en vehículos equipados con Keyless Enter-N-Go™ (Sistema de arranque remoto sin llave)) en modo de Accesorio o Encendido/Ignición. Un niño podría operar los cristales, otros controles, o mover el vehículo.



**¡PRECAUCIÓN!**

Se puede dañar la transmisión si no se toman en cuenta las siguientes precauciones.

- Cambie a o fuera de “P” (Estacionamiento) o “R” (Reversa) únicamente después de que el vehículo se haya detenido completamente.
- No cambie entre “P” (Estacionamiento), “R” (Reversa), “N” (Neutral) o “D” (Conducir) cuando la velocidad del motor sea mayor a la velocidad de marcha mínima o ralenti.
- Antes de cambiar a otra velocidad, cerciórese de pisar firmemente el pedal del freno.

**NOTA:** Usted tiene que presionar y sostener el pedal de freno al mover la palanca de cambios fuera de la posición “P” (Estacionamiento).

### Interbloqueo de la ignición

Este vehículo está equipado con el sistema de interbloqueo el cual requiere que el selector de cambios esté colocado en la posición de “P” (Estacionamiento) antes de que pueda colocar el interruptor de ignición en la posición OFF (apagado). Esto ayuda evitar que el conductor salga inadvertidamente del vehículo sin poner el selector de cambios en la posición “P” (Estacionamiento). El sistema también bloquea la transmisión en “P” (Estacionamiento) siempre que el interruptor de ignición esté en la posición (OFF) apagado.

**NOTA:** La transmisión **NO** se bloquea en “P” cuando el interruptor de ignición está en modo ACC (aún cuando el motor se encuentre apagado). Asegúrese que la transmisión se encuentre en P y que el interruptor de ignición esté en OFF (no ACC) antes de salir del vehículo.

### Sistema de interbloqueo entre el freno y los cambios de la transmisión

Este vehículo está equipado con un sistema de interbloqueo entre el freno y los cambios de la transmisión (BTSI) que mantiene el selector de cambios en “P” (Estacionamiento) a menos que se apliquen los frenos. Para cambiar la transmisión fuera de la posición “P” (Estacionamiento), el motor debe estar funcionando y el pedal del freno presionado. El pedal del freno también se debe presionar para cambiar de “N” (N) a “D” (Conducción) o “R” (Reversa) cuando el vehículo está detenido o moviéndose a bajas velocidades.

### Modalidad de economía de combustible (ECO) (si así está equipado)

La modalidad de economía de combustible puede mejorar el rendimiento de combustible durante las condiciones normales de operación. Presione el interruptor “eco” en el banco de interruptores al centro del tablero de instrumentos para activar o desactivar el modo ECO. O puede activarlo o desactivarlo a través del sistema Uconnect.



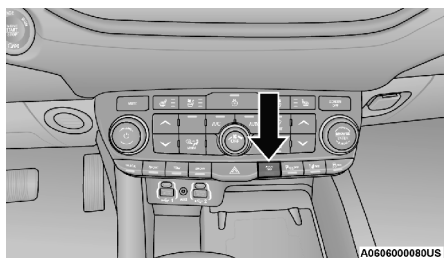

**Interruptor de la modalidad de economía de combustible**

Cuando la modalidad de economía de combustible está activada, el sistema de control del vehículo cambiará lo siguiente:

- La transmisión hará cambios ascendentes más rápido y retarda los cambios descendentes.
- El desempeño general del manejo será más conservador.
- Algunas funciones de la modalidad "ECO" pueden ser temporalmente inhibidas en función de la temperatura y otros factores.

### Transmisión automática de ocho velocidades

Los cambios de la transmisión (PRND) se muestran en el selector de cambios y en la pantalla del módulo de instrumentos. Para seleccionar un rango de velocidad, simplemente presione el botón del selector de cambios y muévalo hacia atrás o hacia adelante. Debe presionar el pedal de freno para sacar la transmisión de "P" (Estacionamiento), o para cambiar de "N" (Neutral) a "D" (En conducción) o "R" (Reversa) cuando el vehículo está detenido o moviéndose a muy baja velocidad. (Refiérase al "Sistema de interbloqueo entre el freno y los cambios"). Para pasar varios cambios de inmediato (por ejemplo de "P" (Estacionamiento) a "D" (En conducción), simplemente coloque el selector de velocidades a la detención apropiada. Seleccione "D" (En conducción) para un manejo normal.

#### NOTA:

- La electrónica de la transmisión es capaz de calibrarse a si misma, por lo tanto, los primeros cambios en un vehículo nuevo podrían parecer abruptos. Esto es una condición normal, y los cambios irán mejorando después de unos cientos de kilómetros (millas).
- En caso que exista una diferencia entre la posición del selector de velocidades y la posición actual de la transmisión (por ejemplo, el conductor selecciona P mientras conduce), el indicador de posición destellará continuamente hasta que el selector sea regresado a la posición correcta, o el cambio solicitado sea completado

La transmisión electrónicamente controlada se adapta a un programa de cambios basados en las solicitudes del conductor, así como en las condiciones ambientales y del camino. Cambiar de "D" a "P" o a reversa deberá ser hecho sólo después de soltar el pedal del acelerador y el vehículo se pare. Asegúrese de tener el pie en el pedal del freno cuando mueva el selector de velocidades entre los rangos.





El selector de cambios de la transmisión tiene las posiciones de “P” (estacionamiento), “R” (reversa), “N” (neutral), “D” (conducción) y “M” (AutoStick). Los cambios manuales pueden hacerse mediante el selector AutoStick (refiérase a la sección de AutoStick para mayor información), cambiando el selector hacia atrás (+) o hacia adelante (-) mientras está en el modo manual (AutoStick) (debajo de la posición “D”), o al golpear ligeramente las paletas de cambio (+/-, si así está equipado), seleccionarán manualmente los rangos de la transmisión y se mostrará el rango en el módulo de instrumentos. Consulte la sección “AutoStick” para más información.

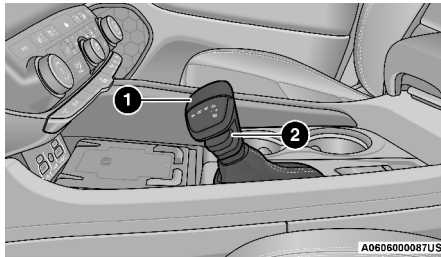

Selector de cambios de la transmisión

1. Selector de cambios
2. Botón de bloqueo

**NOTA:** Si el selector de cambios no puede ser cambiado a las posiciones “P”, “R” o “N” (al empujarla hacia el frente), probablemente se encuentre en la posición AutoStick (+/-, a un costado de “D”). En el modo AutoStick (M, Manual), el rango de velocidad se mostrará en el módulo de instrumentos (como 1, 2, 3, etc.). Mueva el selector de velocidades hacia la derecha (a la posición “D”, Conducción) para acceder a “P”, “R” y “N”.

### Rangos de velocidad

**NO** acelere el motor mientras cambia de la posición de “P” (Estacionamiento) o “N” (Neutral) a otro rango de velocidad.

**NOTA:** Después de seleccionar cualquier rango de velocidad, espere un momento antes de acelerar para permitir que la velocidad seleccionada se acople. Esto es especialmente importante cuando el motor está frío.

#### *Estacionamiento (P)*

Este rango complementa al freno de estacionamiento bloqueando la transmisión. El motor puede arrancarse en este rango. Nunca intente usar “P” (Estacionamiento) cuando el vehículo esté en movimiento. Aplique el freno de estacionamiento cuando deje el vehículo en este rango.

Cuando se estacione sobre una superficie nivelada, puede colocar la palanca de cambios en “P” (Estacionamiento) primero y después aplicar el freno de estacionamiento

Cuando se estacione sobre una pendiente, aplique el freno de estacionamiento antes de colocar la palanca de cambios en “P” (Estacionamiento). Como precaución adicional coloque las llantas delanteras hacia la acera para una cuesta abajo, y en sentido contrario para una cuesta arriba.



**NOTA:** En vehículos equipados con caja de transferencia con cambios electrónicos, asegúrese que la caja de transferencia esté en la posición "AWD AUTO" (AWD automático) o "LOW RANGE" (Rango bajo) en el interruptor de control del AWD. Asegúrese que la luz de la posición Neutral no esté iluminada.

Cuando salga del vehículo, siempre:

- Aplique el freno de estacionamiento.
- Coloque la transmisión en la posición "P" (estacionamiento).
- Coloque la ignición en la posición de apagado.
- Retire el transmisor del vehículo.

### ¡ADVERTENCIA!

- Nunca utilice la posición "P" (Estacionamiento) como un sustituto del freno de estacionamiento. Siempre aplique el freno de estacionamiento firmemente cuando se estacione para evitar el movimiento del vehículo y posibles lesiones o daños.
- El vehículo puede moverse y lesionarlo o a otras personas si no está en "P" (Estacionamiento). Verifíquelo intentando mover el selector de velocidades fuera de "P" sin presionar el pedal de freno. Asegúrese que la transmisión esté en "P" (Estacionamiento) antes de salir del vehículo.
- La transmisión podría no aplicar la posición P (estacionamiento) si el vehículo se encuentra en movimiento. Siempre lleve el vehículo a completa detención antes de cambiar a P, y verifique que el indicador de posición de velocidad marque de forma sólida P sin destellar. Asegúrese que el vehículo se encuentre completamente, y la posición P esté indicada correctamente antes de salir del vehículo.
- Es peligroso sacar el selector de "P" (Estacionamiento) o "N" (Neutral) si la velocidad del motor es mayor que la velocidad de marcha mínima. Si no pisa firmemente el pedal del freno, el vehículo podría acelerar rápidamente hacia adelante o hacia atrás. Se podría perder el control del vehículo y golpear a alguien o algo. Solamente cambie a velocidad cuando el motor esté en marcha mínima y esté pisando firmemente el pedal del freno.
- El movimiento no deseado de un vehículo puede lesionar personas dentro o cerca del vehículo. Al igual que con todos los vehículos, nunca debe salir de un vehículo mientras el motor se encuentra encendido. Antes de abandonar el vehículo, siempre aplique el freno de estacionamiento, ponga la palanca de cambios de la transmisión en "P" (Estacionamiento), apague el motor y quite el transmisor. Cuando el interruptor de ignición esté en la posición de apagado, la palanca de cambios se bloquea en "P" (Estacionamiento), asegurando el vehículo contra el movimiento no deseado.



**¡ADVERTENCIA!**

- Cuando abandone el vehículo siempre asegúrese que el interruptor de ignición esté en la posición apagado, quite el transmisor del vehículo y cierre el vehículo. Nunca deje niños solos dentro del vehículo, o con acceso a un vehículo sin asegurar. Permitir que los niños se encuentren en un vehículo sin supervisión puede resultar peligroso por numerosas razones. Un niño u otras personas pueden resultar seriamente o fatalmente heridas. Los niños deben de ser advertidos de no tocar la palanca del freno de estacionamiento, el pedal de freno o la palanca de velocidades.
- No deje el transmisor dentro o cerca del vehículo (o en un lugar accesible a los niños) y no deje el interruptor de la ignición en modo de Accesorio o Encendido/Ignición. Un niño podría operar los cristales, otros controles, o mover el vehículo.

**¡PRECAUCIÓN!**

- Antes de mover la palanca de cambios fuera de la posición de estacionamiento "P", se debe mover el interruptor de la ignición de la posición de Apagado a la posición de Encendido/Ignición, y presionar el pedal de freno. De otra manera se puede dañar la palanca de cambios.
- No acelere el motor mientras cambia de la posición de Park o Neutral a otro rango de velocidad, sino se podría ocasionar un daño a la transmisión.

Use los siguientes indicadores para asegurarse que el selector de cambios se encuentra en la posición de "P" (estacionamiento):

- Cuando cambia a la posición "P" (estacionamiento), presione el botón de bloqueo en el selector de cambios y empújelo hacia el frente hasta que se detenga.
- Vea la pantalla de posición de rango de velocidad y verifique que muestre que se encuentra en la posición "P" (estacionamiento) y no se encuentre destellando.
- Con el pedal de freno liberado, revise que el selector de velocidades no se pueda mover fuera de "P" (estacionamiento).

**Reversa (R)**

Este rango es para mover el vehículo hacia atrás. Use este rango únicamente después de que el vehículo se haya detenido completamente.

**Neutral (N)**

Este rango se utiliza cuando el vehículo está detenido durante períodos prolongados con el motor funcionando. Aplique el freno de estacionamiento y coloque la palanca de cambios en "P" (Estacionamiento) si debe salir del vehículo.

**¡ADVERTENCIA!**

NO maneje el vehículo en NEUTRAL y nunca apague el motor cuando baja una pendiente. Estas son prácticas inseguras que limitan su respuesta al cambio, ya sea por tráfico o por condiciones del camino. Podría perder el control del vehículo y tener un accidente.



**¡PRECAUCIÓN!**

Remolcar el vehículo, dejar que se mueva por inercia o conducirlo por cualquier otra razón con la palanca de cambios en "N" (Neutral), puede ocasionar daños severos a la transmisión. Para más información, refiérase a "Arrastre recreativo" y "Para remolcar un vehículo descompuesto" en el capítulo "Qué hacer en caso de emergencia".

**Conducir (D)**

Este rango debe usarse para la mayor parte del tiempo del manejo de ciudad y carretera. Hace los cambios ascendentes y descendentes más suaves y mejora la economía de combustible. La transmisión hace cambios ascendentes automáticamente a todas las velocidades hacia adelante. La posición de "D" (En conducción) proporciona las condiciones óptimas de manejo bajo condiciones normales de operación.

Cuando hay cambios frecuentes en la transmisión (como cuando se opera el vehículo bajo condiciones de carga pesada, en terrenos montañosos, viajando a través de vientos muy fuertes, o mientras arrastra remolques muy pesados), use el control de cambios "AutoStick<sup>®</sup>" (refiérase al "AutoStick<sup>®</sup>" en esta sección) para seleccionar un rango más bajo de cambios. Bajo estas condiciones usar un rango más bajo de velocidades mejorará el rendimiento y extenderá la vida de la transmisión al reducir los cambios excesivos y la acumulación de calor.

Durante las bajas temperaturas, el funcionamiento de la transmisión se puede modificar dependiendo de la temperatura del motor y de la transmisión. Esta función mejora el tiempo de calentamiento del motor y de la transmisión para lograr la máxima eficiencia. El acoplamiento del embrague convertidor de torque se inhibe hasta que el líquido de la transmisión se calienta. El funcionamiento normal se reanudará una vez que la temperatura de la transmisión se haya elevado a un nivel adecuado.

**Manual (M)**

La posición manual (M, +/-) a un costado de la posición "D" (conducción), habilita el control totalmente manual de los cambios de la transmisión (también conocido como el modo AutoStick; refiérase a el modo AutoStick en esta sección para mayor información). Llevar la palanca hacia adelante (-) o hacia atrás (+) mientras esté en la posición de AutoStick (M), se harán los cambios de la transmisión manualmente, los cambios de la transmisión se mostrarán en el panel de instrumentos como 1, 2, 3, etc..

**Modo de transmisión Limp Home**

El funcionamiento de la transmisión se monitorea electrónicamente en busca de condiciones anormales. Si se detecta alguna condición que pueda ocasionar daños a la transmisión, se activará el modo de rutina de seguridad de la transmisión. En este modo, la transmisión funcionará en algunas velocidades o puede no cambiar en lo absoluto. El rendimiento del puede ser afectado severamente y el motor podrá apagarse. En algunos casos, la transmisión no podrá acoplarse si el motor se para y se vuelve a encender. La luz indicadora de mal funcionamiento (MIL) se iluminará. Un mensaje en el módulo de instrumentos informará al conductor de las condiciones más graves e indicará que medidas pueden ser necesarias.



En caso de algún problema momentáneo, la transmisión podrá ser restablecida haciendo lo siguiente:

**NOTA:** En los casos en donde el mensaje en el módulo de instrumentos indique que la transmisión no pueda volver a acoplarse después del paro del motor, realice este procedimiento, sólo en un lugar deseado (preferentemente, con su distribuidor autorizado).

1. Pare el vehículo
2. Cambie el selector de cambios a la posición de "P" (Estacionamiento), si es posible. Si no cambie a la posición de "N" (Neutral).
3. Presione y sostenga el interruptor de ignición hasta que el motor se apague.
4. Espere aproximadamente 30 segundos.
5. Encienda nuevamente el motor.
6. Cambie a la velocidad deseada. Si el problema ya no es detectado, la transmisión habrá regresado a la operación normal.

**NOTA:** Aunque la transmisión sea restablecida, se recomienda que visite a su distribuidor autorizado lo más pronto posible. El distribuidor cuenta con el equipo para poder hacer un diagnóstico a la transmisión. Si la transmisión no se puede restablecer, requiere servicio con su distribuidor autorizado.

### **AUTOSTICK® (si así está equipado)**

El "AutoStick®" es una característica de la transmisión que interactúa con el conductor la cual ofrece la capacidad de hacer cambios de velocidades en forma manual para proporcionarle un mayor control del vehículo. El "AutoStick®" le permite maximizar el frenado de motor, eliminando los cambios no deseados de velocidad y mejora el desempeño general del vehículo. Este sistema le permite tener un mayor control al rebasar, al conducir en la ciudad, en condiciones resbalosas, manejo en montaña, arrastre de remolque y muchas otras situaciones.

#### **Operación**

Para activar el modo AutoStick, mueva el selector de cambios hacia la posición MANUAL (M) (a un costado de la posición "D"), o dé un golpecito a una de las paletas de cambio en el volante de la dirección. El dar un golpecito a la paleta (-) (si así está equipado) entrará al modo AutoStick pero hará un cambio descendente en la transmisión, si lo hace en la paleta (+) (si así está equipado) hará que cambie al modo AutoStick pero la transmisión realizará un cambio. El rango actual será mostrado en la pantalla del módulo de instrumentos.

**NOTA:** Las paletas de cambio (si así está equipado) pueden desactivarse (o reactivarse, como se desee) utilizando los ajustes personales del sistema Uconnect.

La modalidad "AutoStick®", tiene los siguientes beneficios operacionales:

- La transmisión automáticamente cambiará a una velocidad menor cuando el vehículo se esté deteniendo (para prevenir una carga del motor), la velocidad actual se mostrará en la pantalla.
- La transmisión automáticamente cambiará a primera velocidad cuando



- el vehículo se esté deteniendo. Después de la parada, el conductor tendrá que hacer el cambio ascendente (+) de la transmisión conforme el vehículo es acelerado.
- Puede arrancar desde un paro total, en primera o segunda velocidad. Accionando (+) en la detención le permitirá arrancar en segunda. Arrancar en segunda velocidad es útil en condiciones de nieve o hielo.
  - Si se intenta hacer un cambio descendente que ocasione un exceso de velocidad del motor, el cambio no se llevará a cabo.
  - El sistema ignorará los intentos de cambio ascendente en una velocidad del vehículo muy baja.
  - Sosteniendo la paleta (-) presionada hará cambios descendentes en la transmisión hasta la velocidad mas baja posible en la velocidad actual.
  - Los cambios en la transmisión serán más notables cuando el "AutoStick®" esté activado.
  - El sistema puede regresar a la modalidad de cambios automáticos en caso de que sea detectado un sobrecalentamiento.

Para salir de la modalidad de "AutoStick®", regrese la palanca de cambios a la posición "D" o presione y sostenga la paleta de cambio (+) hasta que se muestre en la pantalla del módulo de instrumentos una vez más la "D" (En conducción). Puede hacer el cambio a o fuera de la modalidad de "AutoStick®" en cualquier momento sin tener que quitar el pie del acelerador.

### ¡ADVERTENCIA!

No realice un cambio descendente para un frenado con motor adicional en una superficie resbalosa. Las ruedas de tracción podrían perder su agarre provocando que el vehículo se patine, causando una colisión o daños personales.

## MODO DEPORTIVO (SPORT, SI ASÍ ESTÁ EQUIPADO)

Su vehículo puede estar equipado con la característica de modo deportivo (Sport). Este modo es un ajuste para entusiastas de la conducción. El motor, transmisión y sistema de la dirección se establecerán en el ajuste "Sport". El modo "Sport" le proporcionará una respuesta mejorada del acelerador y un programa de cambios modificado para una experiencia de manejo mejorada, así como una dirección con mayor sensación. Este modo puede activarse y desactivarse presionando el botón "SPORT" en el banco de botones del módulo de instrumentos.

## FUNCIONAMIENTO DE LA TRACCIÓN EN LAS CUATRO RUEDAS

### Instrucciones/Precauciones en caja de transferencia de una velocidad (si así está equipado)

Este sistema tiene una caja de transferencia de una sola velocidad (rango alto "HI" solamente), que proporciona tracción permanente en todas las ruedas. No se requiere de interacción con el conductor. El sistema del freno de



control de tracción (BTC), combina el estándar ABS y el control de tracción, ofrece una resistencia a cualquier rueda que se derrapa para permitir la transferencia del torque adicional a las ruedas con tracción.

**NOTA:** Este sistema no es adecuado para las condiciones cuando se recomienda el uso del rango “LOW” (Bajo). Consulte la sección “Consejos de conducción” en este capítulo para más información.

### Caja de transferencia electrónica (si así está equipado)

Esta es un caja de transferencia electrónica y se opera mediante el interruptor de control de tracción permanente en las 4 ruedas (AWD), que se encuentra localizado en la consola central.

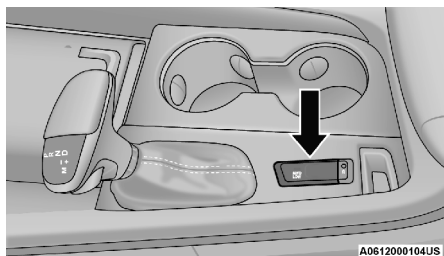

Interruptor de control AWD (tres posiciones)

Esta caja de transferencia electrónica ofrece tres posiciones posibles:

- Rango automático de conducción en las cuatro ruedas (AWD AUTO).
- Rango bajo de conducción en las cuatro ruedas (AWD LOW)
- Neutral (NEUTRAL).

Cuando se requiere tracción adicional, se puede usar la posición AWD LOW para bloquear juntas las flechas cardán delantera y trasera, y forzar la rotación de las ruedas delanteras y traseras a la misma velocidad. La posición AWD LOW está ideada sólo para superficies de camino suaves o resbaladizas. Conducir en la posición AWD LOW sobre caminos con superficie dura y seca, puede incrementar el desgaste de las llantas y dañar los componentes del tren motriz.

### Mensajes indicadores de la caja de transferencia

Los mensajes de la caja de transferencia (AWD LOW) se muestran en la pantalla del módulo de instrumentos e indican la posición actual de la caja de transferencia. Consulte “Pantalla del módulo de instrumentos” en “Tablero de Instrumentos” para más información. Cuando se selecciona una posición de caja de transferencia distinta, las luces indicadoras de posición harán lo siguiente:

***Si todas las condiciones de cambio se cumplen:***

1. La luz del indicador de posición actual se apagará.
2. La luz del indicador de posición seleccionada parpadeará hasta que se complete el cambio en la caja de transferencia.
3. Cuando el cambio se ha completado, la luz del indicador de posición



seleccionada deja de parpadear y permanecerá encendido.

**Si una o más condiciones de cambio no se cumplen:**

1. La luz del indicador de posición actual se mantendrá encendido.
2. La luz del indicador de posición que acaba de seleccionar seguirá parpadeando.
3. La caja de transferencia NO hace ningún cambio.

**NOTA: Antes de volver a intentar una selección, asegúrese de que todos los requisitos necesarios para la selección de una nueva posición en la caja de transferencia se cumplan. Refiérase a "Procedimiento de Cambio" para su caja de transferencia, que se encuentra en esta sección del manual del propietario.**

La luz de advertencia "SERV AWD" monitorea el sistema electrónico de tracción permanente en las cuatro ruedas. Si esta luz permanece encendida después de que arranque el motor o se enciende durante la conducción, significa que el sistema de tracción permanente en las 4 ruedas no funciona correctamente y que requiere de servicio.

### ¡ADVERTENCIA!

Siempre aplique el freno de estacionamiento cuando apague el vehículo si la luz de advertencia "SERV AWD" se ilumina. No aplicar el freno de estacionamiento puede permitir que el vehículo se mueva y causar lesiones personales.

**NOTA: No trate de hacer un cambio mientras que sólo las ruedas delanteras o traseras están girando. Esto podría causar daños a los componentes del tren motriz.**

Al operar su vehículo en el "AWD LOW", la velocidad del motor es aproximadamente tres veces mayor que en de la posición "AWD AUTO" a una velocidad determinada de carretera. Tenga cuidado de no exceder la velocidad del motor y no exceder los 40 km/h (25 mph).

El funcionamiento apropiado de los vehículos con tracción en todas las ruedas dependerá de que se tenga el mismo tamaño en todas las llantas, así como tipo y circunferencia de cada rueda. Cualquier diferencia en la medida de la llanta puede causar daños a la caja de transferencia.

Debido a que el sistema AWD ofrece mayor tracción, hay una tendencia a exceder velocidades seguras al dar una vuelta o al detenerse. No vaya más rápido de lo que las condiciones del camino lo permitan.

Para información adicional del uso apropiado de cada posición de la caja de transferencia, vea la información siguiente:

#### **AWD LOW**

Tracción en las cuatro ruedas de rango bajo - Este rango ofrece tracción en las cuatro ruedas a bajas velocidades. Esta posición bloquea las flechas cardán delantera y trasera, forzando a las ruedas delanteras y traseras a girar a la misma velocidad. Proporciona tracción adicional y una potencia máxima de arrastre solamente para superficies de camino suaves y resbaladizas. No exceda los 40 km/h (25 mph).





**“N” (Neutral)**

Neutral - Este rango desacopla las flechas cardán delantera y trasera del tren motriz. Es para utilizarse en arrastre plano detrás de otro vehículo. Para más información, refiérase a “Arrastre recreativo” en este capítulo.

**¡ADVERTENCIA!**

Usted u otras personas podrían resultar lesionadas o muertas si deja el vehículo desatendido con la caja de transferencia en la posición de Neutral sin el freno de estacionamiento aplicado. La posición Neutral de la caja de transferencia desconecta el eje de transmisión delantero y trasero del tren de motriz y permitirá que el vehículo se mueva sin importar la posición de la transmisión. Siempre que el conductor salga del vehículo se debe aplicar el freno de estacionamiento.

**Procedimiento de cambios****NOTA:**

- Si alguno de los requisitos para seleccionar una nueva posición en la caja de transferencia no se ha cumplido, la caja de transferencia no hará el cambio. La luz del indicador de posición para la posición previa permanecerá encendida y la luz del indicador con la nueva posición continuará destellando hasta que todos los requisitos para la posición seleccionada se cumplan. Para volver a intentar un cambio: gire la perilla de control a la posición original, asegúrese de que todos los requisitos de cambio se han cumplido, espere cinco segundos y trate de realizar el cambio de nuevo.
- Si todos los requisitos para seleccionar una nueva posición de la caja de transferencia se han cumplido, la luz del indicador de la posición actual se apagará, y la luz del indicador con la posición seleccionada destellará hasta que la caja de transferencia complete el cambio. Cuando el cambio se ha completado, la luz indicadora para la posición seleccionada dejará de destellar y permanecerá encendida.

**AWD AUTO a AWD LOW (AWD automático a AWD de rango bajo)**

**NOTA:** Cuando cambie al rango bajo o salga de él, escuchará algunos ruidos de engranes. Este ruido es normal y no afecta al vehículo o sus ocupantes.

Los cambios pueden ser realizados cuando el vehículo está en movimiento de 3 a 5 km/h (2 a 3 mph) o completamente parado. Use cualquiera de los siguientes procedimientos:

***Procedimiento preferido***

1. Con el motor funcionando, baje la velocidad del vehículo de 3 a 5 km/h (2 a 3 mph).
2. Cambie la transmisión a la posición de neutral.
3. Mientras permanece rodando, presione el interruptor de control AWD LOW.
4. Una vez que la luz indicadora de AWD LOW se enciende (sin destellar) cambie la transmisión a una velocidad de avance.



**Procedimiento alterno**

1. Pare totalmente el vehículo.
2. Con el interruptor de ignición en la posición de encendido (ON/RUN) y el motor funcionando, cambie la transmisión a neutral.
3. Presione el interruptor de control del AWD LOW.
4. Después de que la luz indicadora de AWD LOW se encienda (sin destellar), cambie la transmisión a una velocidad de avance.

**NOTA:**

- Si los pasos 1 y 2 de cualquiera de los procedimientos “preferido” o “alterno” no son cumplidos antes de intentar el cambio, o si ya no se están cumpliendo mientras el cambio está en proceso, la luz indicadora de la posición deseada se mantendrá parpadeando continuamente, mientras el indicador de la posición original estará encendido, hasta que se cumplan todos los requisitos.
- El interruptor de la ignición debe de estar en la posición de encendido para hacer el cambio y para que la luz indicadora de posición funcione. Si éste no está en la posición de encendido, entonces el cambio no será hecho y no habrá luz indicadora encendida o parpadeando.

**Procedimiento para cambiar a NEUTRAL**

Para más información acerca del procedimiento del cambio a Neutral de la caja de transferencia, consulte “Cambiar a N (Neutral)” en “Remolque recreacional”.

**TOW N GO (SI ASÍ ESTÁ EQUIPADO)**

Tow N Go combina las capacidades de los sistemas de control del vehículo, junto con la información del conductor, para proporcionar un rendimiento óptimo para las condiciones de la carretera.

Presione cualquiera de los botones de los cuatro modos de conducción para seleccionar el modo deseado.

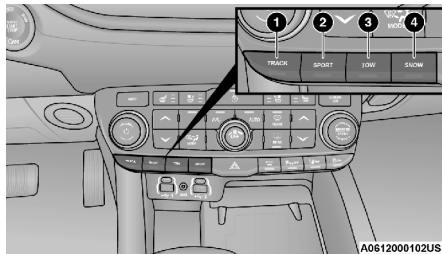
**Botones de modo de conducción**

- |               |              |
|---------------|--------------|
| 1 — Pista     | 3 — Arrastre |
| 2 — Deportivo | 4 — Nieve    |

Tow N Go consiste de las siguientes posiciones:

- **PISTA (Track).**- El Modo pista optimiza los ajustes para transmisión, mo-



tor, tren motriz y suspensión para maximizar el desempeño del vehículo. Además, la dirección eléctrica asistida ofrece más información sobre el agarre del neumático en la carretera. Esta función se restablecerá a AUTO tras un ciclo de encendido. Para desactivar el control electrónico de estabilidad (ESC).

- **DEPORTIVO (Sport).**- Clima seco, calibración en carretera. Ajuste basado en el rendimiento que proporciona una sensación de tracción trasera pero con un mejor manejo y aceleración en comparación con un vehículo con tracción en dos ruedas. Esta función se restablecerá a AUTO tras un ciclo de encendido.
- **REMOLQUE (Tow).**- El modo de conducción de remolque también optimiza los cambios de la transmisión para remolcar, así como también maximiza la tracción en línea recta al optimizar los ajustes de la línea de conducción en el sistema AWD. Utilice este modo para remolcar y transportar cargas pesadas. La suspensión del vehículo pasará al modo SPORT. El control de balanceo del remolque (TSC) está habilitado en el sistema ESC. Esta función se restablecerá a AUTO tras un ciclo de encendido.
- **NIEVE (Snow).**- Puesta a punto para mayor estabilidad en condiciones climáticas adversas. Úselo dentro y fuera de la carretera en superficies de tracción sueltas como la nieve. Esta función se restablecerá a AUTO tras un ciclo de encendido.

## Guías para el uso de pistas

**NOTA: Las pastillas de freno negras Brembo estándar no se recomiendan para uso en pista. Solo las pinzas Red Brembo Performance son apropiadas para uso en pista.**

- Si su vehículo está equipado con Modos de Conducción, estos alterarán el desempeño del vehículo en varias situaciones de manejo. Se recomienda que el vehículo opere en modos SPORT o TRACK durante un evento de pista.
- Antes de cada evento de pista, verifique que todos los líquidos estén en los niveles correctos.
- Antes de cada evento de pista, verifique que las pastillas de freno frontales y traseras tengan más de la mitad de grueso de la pastilla. Si requiere cambiarlas, complete un proceso de pulido antes de salir a la pista.

**NOTA: Se sugiere el uso líquido de frenos DOT 4 para el uso prolongado del modo pista debido al incremento de la capacidad térmica.**

- Al final de cada evento de pista, se recomienda realizar un procedimiento de purga de frenos para mantener la sensación del pedal y la capacidad de frenado de su sistema de frenos Brembo de alto rendimiento.
- Se recomienda que cada salida de la pista finalice con un mínimo de una vuelta de enfriamiento con un frenado mínimo.
- Es recomendable comprobar el estado de la temperatura del aceite después de cada sesión en pista. Si el aceite está por encima de 107°C (225°F), realice otra vuelta de enfriamiento de ser posible, o mantenga el motor en marcha y mantenga hasta esté por debajo de 107°C



(225°F), para prevenir la absorción de calor del motor. Asegúrese de que la temperatura se reduce y no deje a los medidores desatendidos en ralentí justo después de una sesión de pista.

- Se recomienda que el sistema de suspensión, el sistema de frenos, el eje de la hélice y las botas de medio eje se revisen en busca de desgaste o daños después de cada evento de pista.
- El uso de la pista da como resultado un aumento de las temperaturas de funcionamiento del motor, la transmisión, la línea de transmisión y el sistema de frenos. Esto puede afectar las contramedidas de dureza de vibración y ruido (NVH) diseñadas en su vehículo. Es posible que sea necesario instalar nuevos componentes para devolver el sistema al rendimiento NVH original.
- Presión de llantas:
  - La presión de llantas recomendada es de 230 kPa (33 psi) cuando las llantas están frías o menos 290 kPa (42 psi) cuando están calientes.

**NOTA: Se recomienda que las llantas estén por debajo de 290 kPa (42 psi) cuando los neumáticos estén calientes al final de cada sesión de pista. Se recomienda comenzar a 230 kPa (33 psi) en frío y ajustar según las condiciones ambientales y de la vía. La presión de los neumáticos se puede controlar a través de la pantalla del módulo de instrumentos y puede ayudar con los ajustes.**

### Pulido de los frenos en pista

Para evitar la luz indicadora verde, durante el uso de pista, las pastillas y rotores de freno instalados de fábrica y/o los nuevos componentes instalados, DEBEN tener un pulido térmico:

1. Utilice una vuelta de pista para pulir los frenos conduciendo a un 75% de velocidad. Frene a aproximadamente una fuerza g máxima de 0.60 g – 0.80 g sin la intervención del ABS.
2. Dé la vuelta a la pista de esta manera hasta que empiece a percibir el olor de los frenos. Continúe otra ½ vuelta a esta velocidad, y a posteriormente, haga dos vueltas más para enfriar con una mínima aplicación de los frenos. Asegúrese que los frenos no generen humo. Si lo generan, haga otra vuelta de enfriamiento.
3. Hacer que los frenos saquen humo es una indicación de que los frenos se sobrecalentaron y pueden afectar negativamente un futuro uso en pista.
4. Permita al vehículo asentarse y enfriarse durante al menos 30 minutos. Si hay disponible un termómetro de tipo pistola infrarroja, permita que los rotores se enfríen a 93.3°C (200° F) antes de volver a la pista.
5. Debe existir una capa delgada de ceniza al inspeccionar las almohadillas instaladas en la pinza o caliper. Si la capa de ceniza es mayor a la mitad del espesor del material de la pastilla de freno, es un indicador de que el pulido es demasiado agresivo.
6. A veces, se requiere una segunda vuelta de pulido. Si las pastillas de freno empiezan a oler en la próxima vuelta de pista, reduzca la velocidad y la fuerza de frenado a los necesarios para pulir y siga los pasos 2 a 4.
7. Pastillas de freno recientemente instaladas en rotores ya utilizados, también necesitan ser pulidas. Nuevos rotores instalados con almohadillas



o pastillas ya corridas deben ser pulidos en la pista o recorrer al menos 485 km (300 millas) en calle, para desarrollar una capa de transferencia adecuada sobre la superficie del rotor antes de usarlo en pista.

8. Los rotores que pulsán durante el uso de pista deben ser reemplazados.

**NOTA: No se recomienda revestir o rectificar los rotores, ya que elimina la masa del rotor, reduciendo su capacidad térmica. El revestimiento o rectificad también adelgaza la mejilla del rotor, volviéndola menos robusta y el aumento de la probabilidad de la pulsación en el uso en pista aumenta.**

## TECNOLOGÍA DE AHORRO DE COMBUSTIBLE MOTOR 5.7L (SI ASÍ ESTA EQUIPADO)

Esta característica ofrece una mejor economía del combustible al apagar cuatro de los ocho cilindros del motor durante las condiciones de crucero y carga ligera. El sistema es automático sin requerir intervención del conductor o habilidades de manejo adicionales.

**NOTA: El sistema puede tomar algo de tiempo para regresar a su funcionamiento completo después de la desconexión de la batería.**

## DIRECCIÓN ELÉCTRICA

La dirección asistida eléctricamente le dará una mejor respuesta y una mayor facilidad de maniobrabilidad. El sistema se adapta a diferentes condiciones de manejo y ajusta de acuerdo a estas condiciones.

### ¡ADVERTENCIA!

Una operación continua sin la asistencia de la dirección eléctrica puede representar un grave riesgo para usted y otros en el camino. Debe realizarle servicio a la dirección inmediatamente.

Se pueden seleccionar durezas alternativas en la dirección eléctrica puede ser ajustado mediante el sistema Uconnect. Refiérase a la sección de "Ajustes de Uconnect" en el capítulo "Multimedia".

Si el mensaje "SERVICE POWER STEERING" (Servicio a dirección asistida) o "POWER STEERING ASSIST OFF (asistencia dirección eléctrica desactivada)" se ilumina y un icono destellando se muestra en la pantalla del módulo de instrumentos, indica que el vehículo necesita servicio, acuda con su distribuidor autorizado. Consulte la sección "Pantalla del módulo de instrumentos" en capítulo "Tablero de Instrumentos" para más información.

### NOTA:

- Aunque la asistencia de la dirección hidráulica ha dejado de funcionar, todavía es posible dirigir el vehículo. Bajo estas deberá hacer más esfuerzo para maniobrar el vehículo, especialmente a velocidades muy bajas y durante las maniobras de estacionamiento.
- Si la condición persiste, consulte a su distribuidor autorizado para servicio.



Si se muestra el ícono del volante y se despliega el mensaje "Sistema de dirección con temperatura alta" en la pantalla del módulo de instrumentos, éstos indican que pudieron ocurrir maniobras extremas en la dirección que provocaron una condición de aumento de temperatura en el sistema de dirección eléctrica. Una vez que las conducción sean seguras, deténgase y deje el vehículo a marcha mínima por algunos momentos hasta que el ícono y mensaje se apaguen.

## SISTEMA DE PARO/ARRANQUE DE MOTOR (STOP/START, SI ASÍ ESTÁ EQUIPADO)

El sistema de paro/arranque de motor, está diseñado para reducir el consumo de combustible. El sistema apagará el motor automáticamente durante una detención del vehículo al cumplir con ciertas condiciones. Liberar el pedal de freno o presionar el pedal del acelerador provocará el re-encendido del motor.

Este vehículo ha sido actualizado con un motor de arranque de trabajo pesado, batería mejorada, y otras partes de motor renovadas, para soportar los arranques adicionales.

### Modo automático

La característica se activará después de cada arranque del motor. En ese momento, el sistema entrará en el modo Paro/Arranque Listo (STOP/START READY).

**Para activar el modo de paro automático (Autostop), debe ocurrir lo siguiente:**

- El sistema debe encontrarse en el modo Paro/Arranque Listo. Un mensaje se mostrará en la pantalla del módulo de instrumentos, en la sección de arranque paro de motor. Consulte "Módulo de instrumentos" en el capítulo "Tablero de instrumentos".
- El vehículo debe encontrarse completamente detenido.
- El selector de cambios debe encontrarse en una velocidad hacia el frente y el pedal de freno presionado.

El motor se apagará, el tacómetro se moverá a la posición de "0 RPMs" y el testigo del sistema de paro/arranque del motor se iluminará indicándole el estado de paro automático (Autostop). Los ajustes del cliente se mantendrán al regresar al modo de motor encendido.

### Posibles razones de ausencia de apagado automático del motor (Autostop)

Antes que el motor entre en modo de apagado automático (Autostop), el sistema verificará que las condiciones de seguridad y confort se cumplan. Se puede visualizar información detallada acerca de la operación del sistema de Paro/Arranque del motor a través de la pantalla del módulo de instrumentos. Bajo las siguientes situaciones el motor no se apagará:

- El cinturón de seguridad del conductor no se encuentra abrochado.
- La puerta del conductor no se encuentra correctamente cerrada.



- La temperatura de la batería es demasiado alta o baja.
- La carga de la batería se encuentra baja.
- El vehículo se encuentra en una pendiente pronunciada.
- La calefacción o enfriamiento de la cabina se encuentra en proceso y aún no se ha alcanzado una temperatura aceptable al interior.
- El sistema HVAC se ha colocado en modo de desempañador total y con una velocidad del ventilador alta.
- El sistema HVAC se encuentra en modo de aire acondicionado máximo (MAX A/C).
- El motor no ha alcanzado la temperatura de operación normal.
- La transmisión no se encuentra en una velocidad o rango hacia el “frente”.
- El cofre del motor se encuentra abierto.
- El pedal de freno no está siendo presionado con suficiente fuerza.
- Presión en el pedal del acelerador.
- Temperatura del motor muy alta.
- No se ha alcanzado la aceleración de 8 km/h (5 mph) desde el autostop previo.
- El límite en el ángulo de la dirección fue superado.
- El ACC (control de velocidad adaptativo) se encuentra encendido y con una velocidad establecida.

Puede ser posible que el vehículo sea conducido muchas ocasiones sin que el sistema de Paro/Arranque de motor ingrese al modo “Listo” debido a condiciones más extremas a lo descrito anteriormente.

### **Arrancar el motor mientras se encuentra en modo de apagado automático (Autostop)**

Mientras se encuentra en una velocidad “hacia el frente” o de avance, el motor arrancará cuando el pedal de freno sea soltado o se presione el pedal del acelerador. La transmisión se acoplará automáticamente cuando el motor se enciende nuevamente.

#### ***Condiciones que provocarán el arranque del motor mientras se encuentra en el modo de apagado automático (Autostop)***

- La transmisión se coloca fuera de la posición “D” (Conducir).
- Para mantener el confort de temperatura al interior.
- Se coloca el sistema de HVAC en modo de desempañado completo.
- Se ajusta manualmente la velocidad del ventilador o la temperatura del sistema HVAC.
- El voltaje de la batería llega a un nivel muy bajo.
- Se presiona el interruptor de apagado del sistema de Paro/Arranque del motor.
- Ocurre un error en el sistema de Paro/Arranque del motor.



**Para desactivar el sistema de Paro/Arranque del motor manualmente (si así está equipado)**

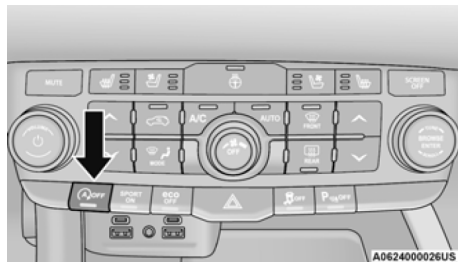

**Interruptor de apagado del sistema**

Presione el interruptor de apagado del sistema de Paro/Arranque del motor (ubicado en el banco de interruptores del módulo de instrumentos). La luz del interruptor se encenderá. El mensaje "Paro/Arranque Apagado" aparecerá en la pantalla del módulo de instrumentos y se desactivará el modo AutoStop. Consulte la sección "Pantalla de información al conductor" en el capítulo "Tablero de instrumentos" para obtener más información.

**NOTA:** El sistema de Paro/Arranque del motor se restablecerá (en modo encendido) por sí mismo cada vez que la ignición se apague y vuelva a encender.

**Para activar el sistema de Paro/Arranque del motor manualmente**

Presione el interruptor de apagado del sistema de Paro/Arranque del motor (ubicado en el banco de interruptores del módulo de instrumentos). La luz del interruptor se apagará.

### Falla del sistema

Si existe una falla en el funcionamiento del sistema de Paro/Arranque del motor. El sistema no apagará el motor. El mensaje "Servicio al sistema de Paro/Arranque" y el testigo "Paro/arranque" aparecerá en la pantalla DID. Consulte la sección "Pantalla de información al conductor" en el capítulo "Tablero de instrumentos" para obtener más información.

Si el mensaje "Servicio al sistema de Paro/Arranque" aparece en la pantalla del módulo de instrumentos, lleve a revisar el sistema con su distribuidor autorizado.

## SISTEMAS DE CONTROL ELECTRÓNICO DE VELOCIDAD (SI ASÍ ESTÁ EQUIPADO)

Su vehículo puede estar equipado con el sistema de Control de Crucero o con el sistema de Control de Crucero Adaptativo.

- Control de crucero para navegar a una velocidad constante preestablecida.





- Control de crucero adaptativo (ACC) para mantener una distancia apropiada entre vehículos.

## NOTA:

- En vehículos equipados con ACC, si no se activa el ACC, la distancia fija establecida del control de crucero no detectará vehículos directamente delante de usted. Siempre tenga en cuenta el modo seleccionado.
- Solo un sistema de control de crucero puede operar a la vez. Por ejemplo, si la velocidad fijada del control de crucero está habilitada, el crucero de control adaptativo no estará habilitado y viceversa.

## Control de Crucero (si así está equipado)

Cuando está acoplado, el control electrónico de la velocidad se encarga de la operación del acelerador a velocidades mayores de 32 km/h (20 mph).

Los botones del control de crucero están ubicados en el lado derecho del volante de la dirección.

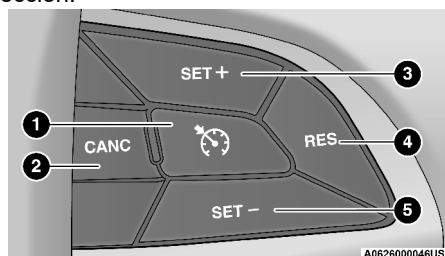

Botones del control electrónico de velocidad

- |                                |                          |
|--------------------------------|--------------------------|
| 1 — ON/OFF (Encendido/apagado) | 4 — RES (Establecer)     |
| 2 — CANC (Cancelar)            | 5 — SET - /(Desacelerar) |
| 3 — SET + (Acelerar)           |                          |

**NOTA:** A fin de garantizar su adecuada operación, el sistema de control electrónico de velocidad ha sido diseñado para apagarse si se operan simultáneamente muchas funciones del control de velocidad. Si esto ocurriera, el sistema de control electrónico de velocidad se puede reactivar presionando el botón “ON/OFF” (encendido/apagado) del control electrónico de velocidad y reprogramando la velocidad establecida del vehículo.

### ¡ADVERTENCIA!

El control de velocidad puede ser peligroso cuando el sistema no puede mantener una velocidad constante. Su vehículo podría ir muy rápido para las condiciones existentes, perder el control y tener un accidente. No utilice el control de velocidad en condiciones de tráfico pesado o en caminos con vientos fuertes, cubiertos de nieve o hielo, o simplemente resbalosos.

## Para activarlo

Presione el botón “ON/OFF” (encendido/apagado) para activar el control electrónico de velocidad. “CRUISE CONTROL READY” (control de crucero listo) aparecerá en la pantalla del módulo de instrumentos para indicar que



el control electrónico de velocidad está encendido. Para apagar el sistema, empuje una segunda vez el botón "ON/OFF" (encendido/apagado). "CRUISE CONTROL OFF" (control de cruceo apagado) aparecerá en el módulo de instrumentos para indicar que el control electrónico de velocidad se ha apagado. El sistema se deberá apagar cuando no esté en uso.

### ¡ADVERTENCIA!

Es peligroso dejar el sistema de control electrónico de la velocidad encendido cuando no se está usando. Usted puede accidentalmente activar el sistema o provocar que se vaya más rápido de lo que usted desea. Podría perder el control y sufrir un accidente. Siempre deje el sistema apagado cuando no lo esté usando.

## Para establecer una velocidad deseada

Encienda el control electrónico de la velocidad. Cuando el vehículo haya alcanzado la velocidad deseada, presione el botón "SET (+)" o "SET (-)" (establecer) y suéltelo. Suelte el acelerador y el vehículo funcionará a la velocidad seleccionada. Una vez que una velocidad ha sido seleccionada el mensaje "CRUISE CONTROL SET TO Km/h / MPH" (configurar control de cruceo en Km/hr / mph) aparecerá indicando que velocidad se ha seleccionado. Un indicador de "CRUSIE" (cruceo) aparecerá y permanecerá encendido en el módulo de instrumentos cuando se ajuste la velocidad.

## Para variar la velocidad fijada

### Para aumentar o disminuir la velocidad

Cuando el control electrónico de velocidad está activado, puede incrementar la velocidad presionando el botón "SET (+)" (Establecer) o disminuirla presionando el botón "SET (-)".

#### *En millas (U.S.)*

- Presione el botón SET+ una vez para incrementar la velocidad a 1 mph. Cada presión en el botón aumentará/disminuirá una milla.
- Si el botón es continuamente presionado, la velocidad seguirá aumentando/disminuyendo hasta que se libere el botón, luego la nueva velocidad será establecida.

#### *En kilómetros (km/h)*

- Presione el botón SET+ una vez para incrementar la velocidad a 1 km/h. Cada presión en el botón aumentará/disminuirá una kilómetro por hora.
- Si el botón es continuamente presionado, la velocidad seguirá aumentando/disminuyendo hasta que se libere el botón, luego la nueva velocidad será establecida.

## Aceleración para rebasar

Oprima el acelerador como lo haría normalmente. Cuando se suelta el pedal, el vehículo regresará a la velocidad establecida.

### *Cómo usar el control electrónico de la velocidad en pendientes*

La transmisión hará un cambio descendente en pendientes para mantener



la velocidad establecida del vehículo.

**NOTA:** El sistema de control electrónico de velocidad mantiene la velocidad subiendo o bajando colinas. Es normal que ocurra un ligero cambio de velocidad en pendientes moderadas.

En pendientes pronunciadas, puede ocurrir una mayor pérdida o aumento de velocidad, por lo que es preferible conducir sin el control electrónico de velocidad.

### ¡ADVERTENCIA!

El control electrónico de velocidad puede ser peligroso cuando el sistema no puede mantener una velocidad constante. El vehículo podría ir demasiado rápido por estas condiciones y usted podría perder el control. Se puede producir un accidente. No use el control electrónico de velocidad en tráfico pesado o en caminos donde hay mucho viento, hielo o están cubiertos de nieve o resbalosos.

### Para reanudar la velocidad

Para reanudar una velocidad previamente fijada, presione el botón "RES" (reanudar) y suéltelo. La reanudación se puede usar a cualquier velocidad mayor de 32 km/h (20 mph).

### Para desactivarlo

Si se da un golpe suave en el pedal del freno, si presiona el botón "CANCEL" (Cancelar), o si se ejerce la presión de frenado normal mientras se reduce la velocidad del vehículo, el control electrónico de velocidad se desactivará sin borrar la velocidad establecida de la memoria.

Las siguientes condiciones también desactivarán el Control de Crucero sin borrar la velocidad establecida de la memoria.

- Se aplica el freno de estacionamiento
- Ocurre un evento de activación del control de estabilidad
- El selector de velocidades es movido fuera de "D"
- Ocurre una sobre aceleración del motor

Presionando el botón "ON/ OFF" (encendido/apagado) o apagando el interruptor de ignición se borra la velocidad establecida en la memoria.

### Control de crucero adaptativo (ACC) (si así está equipado)

El control de crucero adaptable (ACC) incrementa la comodidad de conducción al conducir en autopistas y en carreteras principales. Sin embargo, no es un sistema de seguridad y no está diseñado para evitar colisiones. La función de control electrónico de velocidad opera de forma distinta.

El ACC le permitirá mantener acoplado el control de crucero en condiciones de tráfico ligero a moderado sin la necesidad constante de reiniciar su control de velocidad. El ACC utiliza un sensor de radar y una cámara delantera diseñados para detectar un vehículo directamente adelante de usted.



**NOTA:**

- Si el sensor del ACC detecta un vehículo adelante, el ACC aplicará automáticamente frenado o aceleración limitada para mantener una distancia preestablecida de seguimiento, mientras iguala la velocidad del vehículo de adelante.
- Cualquier modificación en el chasis/suspensión o en tamaño de llanta del vehículo afectará el desempeño del ACC y sistema de advertencia de colisión delantero.
- El control de velocidad electrónico “fijo” (sin una distancia ajustada en el ACC) no detectará vehículos al frente de usted por sí mismo. Siempre esté consciente del modo seleccionado.

**¡ADVERTENCIA!**

- El control de cruceo adaptable (ACC) es una opción de comodidad. No es un sustituto de la conducción activa. Es la responsabilidad del conductor estar siempre atento al camino, al tráfico, a las condiciones del clima, a la velocidad del vehículo, a la distancia al vehículo de adelante y lo más importante, a la operación de los frenos para garantizar el funcionamiento seguro del vehículo en cualquier circunstancia. Siempre que conduzca se requiere su atención total para mantener el control seguro de su vehículo. No seguir estas advertencias puede dar como resultado un accidente y muerte o lesiones severas.
- El sistema ACC:
  - No reacciona a peatones, a vehículos que se aproximan ni a objetos fijos (por ejemplo, un vehículo estacionado en un embotellamiento de tráfico o un vehículo descompuesto).
  - No puede tomar en cuenta las condiciones de la calle, del tráfico ni del clima y puede estar limitado para percibir condiciones adversas de distancia.
  - No siempre reconocerá condiciones complejas de conducción, lo que puede resultar en advertencias de distancia erróneas, o la falta de las mismas.
  - Llevará a una parada completa del vehículo cuando esté siguiendo al vehículo objetivo y mantendrá el vehículo detenido por dos segundos. Si el vehículo objetivo no se mueve dentro de esos dos segundos el sistema ACC mostrará una pantalla para la liberación del freno y que el freno deberá ser aplicado manualmente. Se escuchará una alarma cuando el freno de vehículo sea liberado.
- Debe apagar el sistema ACC:
  - Cuando conduzca en situaciones de niebla, lluvia fuerte, mucha nieve, aguanieve, tráfico pesado y conducción complicada (por ejemplo, en zonas de construcción de autopistas).
  - Cuando entre a un carril para dar vuelta o salga de una rampa de autopista; cuando conduzca en caminos con mucho viento, hielo, cubiertos con nieve, resbaladizos o que tengan pendientes ascendentes o descendentes empinadas.
  - Cuando arrastre un remolque en pendientes empinadas.
  - Cuando las circunstancias no permitan una conducción segura a una velocidad constante.



## Funcionamiento del control de crucero adaptativo (ACC)

Los botones del control de velocidad en el volante hacen funcionar el sistema ACC (control de crucero adaptable).

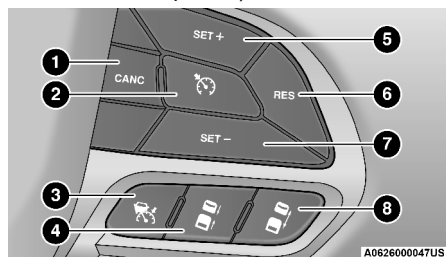

**Botones del control de crucero adaptativo**

- |  |   |
|--|---|
| 1 — CANCEL (Cancelar)  | 5 — SET (+) (Acelerar)  |
| 2 — ON/OFF de control de velocidad normal (encendido/apagado)                                      | 6 — RESUME (Reanudar)   |
| 3 — ADAPTATIVE CRUISE CONTROL (ACC ON/OFF) (Control de crucero adaptativo (ACC) encendido/apagado) | 7 — SET (-) (Desacelerar)   |
| 4 — DISTANCE SETTING - DECREASE (Configuración de distancia - disminución)                         | 8 — DISTANCE SETTING - INCREASE (Configuración de distancia - incremento) |

## Menú del control de crucero adaptativo (ACC)

La pantalla del módulo de instrumentos mostrará el ajuste actual del sistema ACC. La información mostrada dependerá del estado del sistema ACC.

Presione el botón de encendido/apagado del ACC (ubicado en el volante) hasta que uno de los siguientes mensajes aparezca en la pantalla del módulo de instrumentos:

### Control crucero adaptativo Apagado

Cuando se desactiva el ACC, la pantalla mostrará el mensaje "Control crucero adaptativo Apagado".

### Control crucero adaptativo Listo

Cuando el ACC se encuentra activo, pero el ajuste de velocidad no ha sido seleccionado, la pantalla mostrará el mensaje "Control crucero adaptativo Listo".

### Control crucero adaptativo Establecido

Cuando se presiona el botón SET (+) o SET (-) (ubicados en el volante), la pantalla mostrará el mensaje "ACC Establecido".



Cuando el ACC está establecido, la velocidad ajustada se mostrará en la pantalla del módulo de instrumentos.

La pantalla del ACC podría mostrar nuevamente si ocurre alguna actividad del sistema ACC, que podría ser cualquiera de las siguientes:

- Cancelación del sistema:
- Anulación por el conductor
- Apagado del sistema
- Advertencia de proximidad del ACC
- Advertencia de ACC no disponible

La pantalla del módulo de instrumentos regresará a la última pantalla seleccionada después de 5 segundos de inactividad en la pantalla del sistema ACC.

### Activación del control de crucero adaptable (ACC)

La velocidad mínima para fijar el sistema ACC es de 30 km/h (20 mph).

Cuando el sistema se enciende y está en el estado READY (Listo), la pantalla del módulo de instrumentos despliega "ACC Ready" (cruceo adaptable listo).

Cuando el sistema está apagado, la pantalla del módulo de instrumentos despliega "Adaptive Cruise Control (ACC) Off" (control de cruceo adaptable apagado).

#### NOTA: No se puede habilitar el ACC en las siguientes condiciones:

- Cuando se está en el modo de tracción en las cuatro ruedas bajo.
- Al aplicar los frenos.
- Cuando el freno de estacionamiento está aplicado.
- Cuando la transmisión automática está en "P" (estacionamiento), "R" (reversa) o "N" (Neutral).
- Cuando la velocidad del vehículo esté fuera del rango de velocidad.
- Cuando los frenos estén sobrecalentados.
- Cuando la puerta del conductor está abierta.
- Cuando el cinturón del conductor está desabrochado.
- Cuando hay un vehículo detenido al frente de su vehículo muy cerca

### Para activar o desactivar el ACC

Presione y libere el botón "Adaptive Cruise Control (ACC) ON/OFF" (encendido/apagado). El menú del ACC en la pantalla del módulo de instrumentos muestra "ACC Ready" (cruceo adaptable listo).

Para apagar el sistema, presione y suelte nuevamente el botón "Adaptive Cruise Control (ACC) ON/OFF" (encendido/apagado) del control de cruceo adaptable. En este momento, el sistema se apagará y la pantalla del módulo de instrumentos mostrará "Adaptive Cruise Control (ACC) Off" (control de cruceo adaptable apagado).



**¡ADVERTENCIA!**

Es peligroso dejar el sistema de control de cruceo adaptable (ACC) encendido cuando no se esté usando. Usted puede activar accidentalmente el sistema o provocar que vaya más rápido de lo que usted desea. Podría perder el control y sufrir un accidente. Siempre deje el sistema apagado cuando no lo esté usando.

**Para establecer una velocidad deseada del ACC**

Cuando el vehículo alcanza la velocidad deseada, oprima el botón "SET (+)" o el botón "SET (-)" (establecer) y suéltelo. La pantalla del módulo de instrumentos mostrará la velocidad establecida.

**NOTA: El control de velocidad electrónico fijo puede utilizarse sin establecer distancia de seguimiento en el ACC. Para cambiar entre los distintos modos, presione el botón de encendido/apagado del ACC que desactiva el ACC y control electrónico de velocidad fijo. Presionar el botón de encendido/apagado del control electrónico de velocidad fija activará (o cambiará a) el control de velocidad electrónico o control cruceo de velocidad fija**

**¡ADVERTENCIA!**

En modo de velocidad de control de cruceo fijada (ACC no activada), el sistema no reaccionará a vehículos al frente. Además la alerta no se activará ni sonará la alarma aún cuando esté muy cerca del vehículo al frente ya que ni la presencia del vehículo al frente ni la distancia entre vehículos se detecta. Asegúrese de mantener una distancia segura entre su vehículo y el vehículo al frente. Siempre esté pendiente del modo seleccionado.

Si el sistema es establecido cuando la velocidad del vehículo está debajo de los 32 km/h (20 mph), la velocidad establecida será por defecto 32 km/h (20 mph).

**NOTA: El ACC no puede ser establecido a una velocidad menor a 32 km/h (20 mph).**

Si el sistema es ajustado cuando la velocidad del vehículo es mayor a 32 km/h (20 mph), la velocidad ajustada del vehículo deberá ser la velocidad actual.

**NOTA:**

- Quite su pie del pedal del acelerador. Si no lo hace, el vehículo puede continuar acelerando más allá de la velocidad establecida. Si pasa esto, aparecerá el mensaje "DRIVER OVERRIDE" (anulación de velocidad por el conductor) en la pantalla del módulo de instrumentos.
- Si continua acelerando, el sistema no controlará la distancia entre su vehículo y el vehículo de adelante. La velocidad del vehículo únicamente se determinará por la posición del pedal del acelerador.

**Para cancelarlo**

Las siguientes condiciones cancelan el sistema ACC o de control electrónico de velocidad fija:



- Se presiona el pedal del freno.
- Presiona el interruptor "CANCEL" (cancelar).
- Se presenta un evento con el sistema de frenos antibloqueo (ABS).
- Si la transmisión se cambia fuera de DRIVE (Conducción).
- Se activa el control electrónico de estabilidad/sistema de control de tracción (ESC/TCS).
- El freno de estacionamiento está aplicado.
- Se presenta un evento de control de balanceo del remolque (TSC).
- El conductor cambia el ESC (control electrónico de estabilidad) a modo de apagado completo.
- La temperatura de frenado excede el rango normal (sobrecalentado).

Las siguientes condiciones solo cancelarán el sistema ACC:

- El cinturón de seguridad del conductor es desabrochado en bajas velocidades.
- La puerta del conductor es abierta en bajas velocidades.

### Para desactivarlo

El sistema se apagará y se borrará la velocidad establecida en la memoria si:

- Se presiona el botón "ON/OFF" (encendido/apagado) del ACC (control de cruceo adaptable).
- Presiona el botón "ON/OFF" (encendido/apagado) del control electrónico de velocidad
- Se cambia el interruptor de ignición a la posición OFF.
- Cambia a rango bajo de tracción en las cuatro ruedas.

### Para reanudar la velocidad

Si existe una velocidad establecida en la memoria presione el botón "RES" (reanudar) y después retire su pie del pedal del acelerador. La pantalla del módulo de instrumentos mostrará la última velocidad establecida. Se puede usar reanudar a cualquier velocidad superior a 32 km/h (20 mph) solo cuando se esté usando el Control de velocidad de cruceo fija. Reanudar se puede usar a cualquier velocidad superior a 0 km/h (0 mph).

#### NOTA:

- Si el vehículo se mantiene detenido por más de 2 segundos el sistema se cancelará. El deberá aplicar los frenos para mantener el vehículo detenido.
- El ACC no puede ser reanudado si existe un vehículo estacionado al frente de su vehículo en las cercanías.





**¡ADVERTENCIA!**

La función de reanudación únicamente debe utilizarse si las condiciones del tráfico y del camino lo permiten. Reanudar a una velocidad establecida que sea demasiado alta o demasiado baja para las condiciones prevalecientes de tráfico y del camino podría ocasionar que el vehículo acelere o desacelere muy bruscamente para un funcionamiento seguro. El ignorar estas advertencias podría ocasionar lesiones graves o la muerte.

**Para variar la velocidad fijada****Para aumentar/disminuir la velocidad**

Cuando el control electrónico de velocidad está activado, puede incrementar la velocidad presionando el botón "SET (+)" (Establecer) o disminuir la velocidad presionando el botón "SET (-)".

**En millas (U.S.)**

- Presione el botón SET(+) o SET(-) una vez para incrementar/disminuir la velocidad a 1 mph. Cada presión en el botón aumentará/disminuirá una milla.
- Si el botón es continuamente presionado, la velocidad seguirá ajustando en 5 mph hasta que se libere el botón, luego la nueva velocidad será establecida.

**En kilómetros (km/h)**

- Presione el botón SET(+) o SET(-) una vez para incrementar/disminuir la velocidad a 1 km/h. Cada presión en el botón aumentará/disminuirá un kilómetro por hora.
- Si el botón es continuamente presionado, la velocidad seguirá ajustando en 10 km/h hasta que se libere el botón, luego la nueva velocidad será establecida.

**NOTA:** Cuando se utilice y presione el botón "SET +" o "SET -", la nueva velocidad establecida será la velocidad en la que se encuentre en ese momento el vehículo.

**Cuando la distancia de seguimiento del ACC también es establecida**

- Cuando utilice el botón "SET -" (Establecer) para desacelerar, si la potencia de frenado del motor no desacelera suficientemente al vehículo para llegar a la velocidad establecida, el sistema de frenado disminuirá automáticamente la velocidad del vehículo.
- El sistema ACC aplica los frenos hasta la detención total al seguir a un vehículo frente a usted. Si su vehículo sigue a otro a una detención total, después de 2 segundos, el conductor deberá presionar el botón RES o presionar el pedal del acelerador para restablecer la velocidad actual establecida del ACC.
- El sistema ACC mantiene la velocidad establecida al subir y bajar una cuesta. Sin embargo, es normal que ocurra un ligero cambio de velocidad en pendientes moderadas. Además, pueden ocurrir cambios descendentes al subir o bajar una cuesta. Esto es funcionamiento normal y necesario para mantener la velocidad establecida. La velocidad estable-



cida al subir y bajar pendientes se puede cancelar si la temperatura de los frenos excede el rango de temperatura normal (sobrecalentamiento).

## Estableciendo la distancia de seguimiento en el ACC

La distancia de seguimiento específica para el ACC se puede establecer variando la configuración de distancia entre 4 barras (más larga), 3 barras (larga), 2 barras (media) y 1 barra (corta). Usando esta configuración de distancia y la velocidad del vehículo, el ACC calcula y establece la distancia que hay hasta el vehículo de enfrente. Esta configuración de distancia se muestra en la pantalla del módulo de instrumentos.

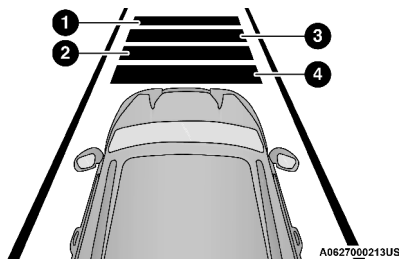

Configuración de distancia

- 1 — Configuración de distancia mas larga (4 barras)
- 2 — Configuración de distancia larga (3 barras)
- 3 — Configuración de distancia media (2 barras)
- 4 — Configuración de distancia corta (1 barra)

Para aumentar la configuración de distancia, presione y suelte el botón “Distance Setting - Increase” (configuración de distancia - aumento). Cada vez que presione el botón, la configuración de distancia aumentará en una barra (más larga).

Para disminuir la configuración de distancia, presione y suelte el botón “Distance Setting - Decrease” (configuración de distancia - disminución). Cada vez que presione el botón, la configuración de distancia disminuye en una barra (corta).

Si no hay ningún vehículo enfrente, el vehículo mantendrá la velocidad establecida. Si se detecta un vehículo moviéndose más lento en el mismo carril, la pantalla del módulo de instrumentos despliega el icono “Sensed Vehicle Indicator” (indicador de vehículo detectado) y el sistema ajusta automáticamente la velocidad del vehículo para mantener la configuración de distancia, independientemente de la velocidad establecida.

El vehículo entonces mantendrá la distancia establecida hasta que:

- El vehículo de enfrente acelere a una velocidad mayor que la velocidad establecida.
- El vehículo de enfrente se quite de su carril o de la vista del sensor.
- La configuración de distancia de seguimiento cambie.
- Se desacople el sistema. (Consulte la información en activación del ACC).



El frenado máximo aplicado por el ACC es limitado, sin embargo, el conductor siempre puede aplicar los frenos manualmente, en caso de ser necesario.

**NOTA:** Las luces de los frenos se iluminarán siempre que el sistema ACC aplique los frenos.

Una advertencia de proximidad alertará al conductor si el ACC predice que su nivel de frenado máximo no es suficiente para mantener la distancia establecida. Si esto ocurre, en la pantalla del módulo de instrumentos destellará una alerta visual "BRAKE!" (¡Frene!) y sonará una alerta sonora mientras el ACC continúe aplicando su capacidad máxima de frenado.

**NOTA:** La alerta de "Brake!" (¡Frene!) en la pantalla es una advertencia para que el conductor, inmediatamente aplique los frenos para mantener una distancia segura con respecto al vehículo de enfrente. No significa que el sistema de alerta de colisión frontal aplicará los frenos de forma autónoma.

### Asistencia en maniobras de rebase

Cuando se conduzca con el ACC activado y se siga un vehículo, el sistema proporcionará una aceleración adicional para ayudar a rebasar a los vehículos de enfrente. La aceleración adicional se dispara al encender la señal direccional izquierda. En lugares con sentido de tráfico por el lado izquierdo, la función de maniobras al rebasar se activa solamente cuando pasa por el lado izquierdo de los vehículos.

### Operación ACC en paradas

Si el sistema ACC detiene su vehículo mientras sigue a un vehículo objetivo, si el vehículo objetivo empieza a moverse en un lapso de dos segundos antes de que su vehículo se detenga, su vehículo reanudará el movimiento sin la necesidad de ninguna acción del conductor.

Si el vehículo objetivo no empieza a moverse dentro de los dos segundos posteriores a una detención de su vehículo, el conductor tendrá que presionar el botón RES o aplicar el pedal del acelerador para restablecer el ACC a la velocidad actual establecida.

Mientras que el sistema ACC detiene su vehículo, si el cinturón de seguridad del conductor es desabrochado o se abre la puerta del conductor, el ACC con sistema STOP se cancelará y los frenos se activarán. Un mensaje de cancelación se desplegará en la pantalla del módulo de información y se producirá una alerta de sonido. La intervención del conductor será necesaria en este momento.

#### ¡ADVERTENCIA!

Cuando el ACC se encuentra reanudando la velocidad, el conductor debe asegurarse que no existan peatones, vehículos u objetos en la trayectoria del vehículo. Ignorar esta advertencia puede resultar en una colisión y en muerte o heridas graves.



## Advertencias en pantalla y mantenimiento

**Advertencia “Wipe Radar Sensor In Front of Vehicle” (limpiar el sensor del radar en el frente del vehículo)**

La advertencia “ACC/FCW unavailable wipe front radar sensor” (ACC/FCW no disponible limpie el sensor del radar en el frente del vehículo) se desplegará y un sonido de campanillas indicará cuando las condiciones limiten temporalmente el desempeño del sistema.

Esto ocurre con frecuencia en situaciones de visibilidad reducida, como durante nieve o lluvia fuerte. El sistema ACC también puede “cegar” temporalmente debido a obstrucciones como lodo, suciedad o hielo. En estos casos, la pantalla del módulo de instrumentos desplegará “ACC/FCW unavailable wipe front radar sensor” (ACC/FCW no disponible limpie el sensor del radar en el frente del vehículo) y el sistema se desactivará.

El mensaje de advertencia de “ACC/FCW unavailable wipe front radar sensor” (ACC/FCW no disponible limpie el sensor del radar en el frente del vehículo) puede mostrarse algunas veces mientras conduce en áreas muy reflectivas (por ejemplo: túneles con luces reflectoras, o hielo y nieve). El sistema ACC se recobrará después de haber abandonado estas áreas. Bajo condiciones extrañas, cuando el radar no se encuentra rastreando ningún vehículo u objeto en su trayectoria, esta advertencia puede ocurrir temporalmente.

**NOTA: Si está activa la advertencia “ACC/FCW unavailable wipe front radar sensor” (ACC/FCW no disponible limpie el sensor del radar en el frente del vehículo) todavía estará disponible el control de cruceo normal (velocidad fija).**

Si las condiciones climáticas no son un factor, el conductor debe revisar el sensor. Puede requerir limpieza o eliminación de una obstrucción. El sensor está localizado en el centro del vehículo detrás de la parrilla inferior.

Para mantener funcionando correctamente el sistema ACC, es importante considerar los siguientes puntos de mantenimiento:

- Siempre mantenga limpio el sensor. Limpie cuidadosamente el lente del sensor con un trapo suave. Tenga cuidado para no dañar el lente del sensor.
- No quite ningún tornillo del sensor. Hacerlo podría ocasionar mal funcionamiento del sistema ACC o una falla y que requiera la alineación del sensor.
- Si el sensor se daña debido a un accidente, consulte a su distribuidor autorizado para solicitar servicio.
- No pegue ni instale accesorios cerca del sensor, incluyendo material transparente o parrillas no originales. Hacerlo ocasionará una falla o mal funcionamiento del sistema ACC.

Cuando ya no esté presente la condición de sistema desactivado, el sistema regresará al estado “Adaptive Cruise Control Off” (control de cruceo adaptable apagado) y se reanudará el funcionamiento simplemente reactivándolo.



**NOTA:**

- Si el mensaje de “ACC/FCW unavailable wipe front radar sensor” (ACC/FCW no disponible limpie el sensor del radar en el frente del vehículo) ocurre con frecuencia (por ejemplo, más de una vez en cada viaje) sin nieve, lluvia, lodo u otras obstrucciones, tendrá que realinear el sensor con su distribuidor autorizado.
- No se recomienda instalar un protector delantero en el vehículo ni una parrilla no original ni hacer modificaciones a la parrilla. Hacerlo puede bloquear el sensor e inhibir el funcionamiento del ACC/FCW.

**Advertencia de “limpiado de parabrisas”**

La advertencia “ACC/FCW Limited Functionality Clean Front Windshield” (ACC/FCW funcionalidad limitada de limpieza del parabrisas) se mostrará y un sonido de campanillas indicará cuando las condiciones limitan temporalmente el rendimiento del sistema. Esto ocurre con mayor frecuencia en los momentos de poca visibilidad, como en nieve, fuertes lluvias o niebla. El sistema ACC también puede llegar a ser “cegado” temporalmente debido a las obstrucciones, tales como lodo, suciedad o hielo. En estos casos, la DID mostrará el mensaje “ACC/FCW Limited Functionality Clean Front Windshield” (ACC/FCW funcionalidad limitada de limpieza del parabrisas) y tendrá una funcionalidad menor a la normal.

El mensaje “ACC/FCW Limited Functionality Clean Front Windshield” (ACC/FCW funcionalidad limitada de limpieza del parabrisas) puede mostrarse algunas veces mientras conduce en zonas altamente reflectivas (túneles con luces reflectoras o hielo y nieve). El sistema ACC se recobrará después de haber abandonado estas áreas. Bajo condiciones extrañas, cuando el radar no se encuentra rastreando ningún vehículo u objeto en su trayectoria, esta advertencia puede ocurrir temporalmente.

Si las condiciones climáticas no son un factor, el conductor debe revisar el parabrisas y la cámara localizada en la parte posterior del espejo interior. Puede requerir limpieza o eliminación de una obstrucción.

Cuando la condición que limitó el sistema ya no está presente, el sistema volverá al funcionamiento normal.

**NOTA:** Si está activa el mensaje “ACC/FCW Limited Functionality Clean Front Windshield” (ACC / FCW funcionalidad limitada de limpieza del parabrisas) frecuentemente (ejemplo. Más de una vez en cada viaje) sin nieve, lluvia, lodo o algún otro obstáculo haga que inspeccionen el parabrisas y la cámara frontal con su distribuidor autorizado.

**Advertencia de servicio al ACC/FCW**

Si el sistema se apaga y la pantalla del módulo de instrumentos despliega “ACC/FCW Unavailable, Vehicle System Error” (ACC/FCW no disponible, error del sistema del vehículo), puede haber una falla interna del sistema o un desperfecto temporal que limita la funcionalidad del ACC. Aunque el vehículo todavía se puede conducir en condiciones normales, el ACC estará temporalmente no disponible. Si esto ocurre, intente activar nuevamente el ACC posteriormente, después de un ciclo de llave. Si el problema persiste, consulte a un distribuidor autorizado.



## Precauciones al conducir con el ACC

En ciertas situaciones de conducción, el ACC puede presentar problemas de detección. En estos casos, el ACC puede frenar tardíamente o inesperadamente. El conductor necesita estar alerta ya que es posible que necesite intervenir. Los siguientes son ejemplos de este tipo de situaciones:

### Arrastrar un remolque

Se recomienda ACC mientras se arrastra un remolque solo con un controlador de freno de remolque integrado. Los controladores de freno del remolque del mercado de accesorios no activarán los frenos del remolque cuando el ACC esté frenando.

### Conducción desfasada

Es posible que el ACC no detecte un vehículo en el mismo carril que está conduciendo desfasado con respecto a su línea directa de recorrido, o un vehículo cambiando desde un carril lateral. No habrá suficiente distancia para el vehículo de enfrente. El vehículo desfasado puede moverse hacia adentro y hacia afuera de la línea de recorrido, lo cual puede ocasionar que su vehículo frene o acelere inesperadamente.

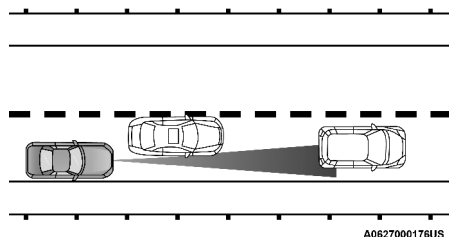

Ejemplo de conducción desfasada

### Cambios de dirección y vueltas

Cuando se maneje en curva con el ACC activado, el sistema puede disminuir la velocidad y aceleración por razones de estabilidad, sin algún vehículo u objeto detectado. Una vez que el vehículo está fuera de la curva el sistema reanudará la velocidad establecida previamente. Esto parte de la funcionalidad normal del ACC.

**NOTA:** En vueltas o cambios de dirección muy cerrados el rendimiento del ACC puede ser limitado.

### Uso del ACC en pendientes

Cuando conduzca en pendientes, es posible que el ACC no detecte un vehículo en su carril. Dependiendo de la velocidad, la carga del vehículo, las condiciones de tráfico y lo empinado de las pendientes, el desempeño del ACC puede ser limitado.



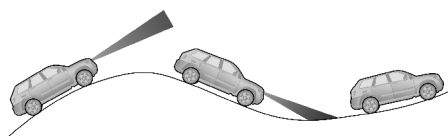

A0827000175US

## Ejemplo de ACC en pendientes

### **Cambio de carril**

El ACC puede no detectar un vehículo hasta que está completamente en el carril donde usted está viajando. En la ilustración mostrada, el ACC aún no ha detectado que el vehículo está cambiando de carril y es posible que no lo detecte hasta que sea demasiado tarde para que el sistema ACC entre en acción. El ACC no detectará un vehículo hasta que esté completamente en el carril. No habrá suficiente distancia con respecto al vehículo que cambió de carril. Siempre esté atento y listo para aplicar los frenos en caso necesario.

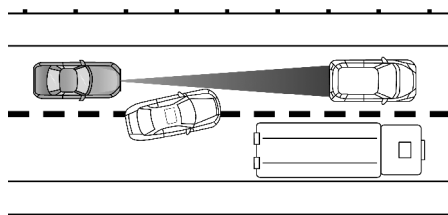

A0827000178US

## Ejemplo de cambio de carril

### **Vehículos angostos**

Algunos vehículos angostos viajando cerca de los bordes exteriores del carril o por la orilla del carril no son detectados hasta que se hayan movido completamente al carril. No habrá suficiente distancia para el vehículo de enfrente.

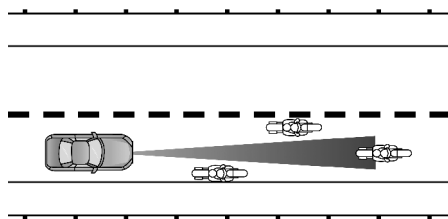

A0827000179US

## Ejemplo de vehículos angostos

### **Objetos y vehículos fijos**

El ACC no responde a objetos y vehículos fijos. Por ejemplo, el ACC no responde en situaciones donde el vehículo que va frente a usted se sale de

su carril y el vehículo de enfrente está detenido en su carril. Siempre esté atento y listo para aplicar los frenos en caso necesario.

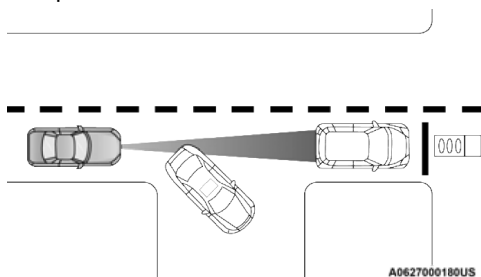

Ejemplo de vehículos u objetos estacionarios

### Información general

La operación de este equipo está sujeta a las siguientes dos condiciones:

(1) Es posible que este equipo o dispositivo no cause interferencia perjudicial y (2) este equipo o dispositivo debe aceptar cualquier interferencia, incluyendo la que pueda causar su operación no deseada.

**NOTA:** Cambios o modificaciones no aprobados expresamente por la parte responsable del cumplimiento podrían anular la autoridad del usuario para operar el equipo.

## SISTEMA DE AYUDA PARA ESTACIONARSE FRONTAL Y TRASERO PARKSENSE (SI ASÍ ESTÁ EQUIPADO)

El sistema de ayuda trasera para estacionarse ParkSense® proporciona indicaciones visuales y sonoras acerca de la distancia entre la facia trasera (si así está equipado) y el obstáculo detectado al ir en reversa. Si su vehículo está equipado con transmisión automática, el freno del vehículo podría ser aplicado automáticamente y liberado cuando realice una maniobra en reversa si el sistema detecta una posible colisión con un obstáculo.

### NOTA

- El conductor puede anular la función de frenado automático al presionar el pedal de freno, apagar el sistema de ParkSense con el interruptor. El conductor también puede anular el frenado automático cambiando la marcha o presionando el pedal del acelerador por encima del 90% de su capacidad mientras se están aplicando los frenos automáticamente.
- El freno automático no estará disponible si el vehículo está en 4WD Low.
- El freno automático no estará disponible si hay alguna falla detectada en el Sistema de asistencia para estacionarse ParkSense o en el módulo del sistema de frenos.
- El freno automático solo puede aplicarse si la desaceleración del vehículo no es suficiente para evitar la colisión con un obstáculo detectado.





- El freno automático podría no aplicarse rápidamente para obstáculos que se mueven hacia la parte trasera del vehículo desde el lado izquierdo o el derecho.
- La función de freno automático puede ser habilitada o deshabilitada desde las características programables por el cliente en la sección del sistema Uconnect.
- El sistema ParkSense mantendrá la última configuración ajustada para la función del frenado automático a través de los ciclos de la ignición.

La función del freno automático está intencionada para ayudarle al conductor a evitar una posible colisión al detectar obstáculos cuando el vehículo va en reversa.

**NOTA:**

- El sistema ayuda al conductor y no es un sustituto del conductor.
- El conductor deberá tener control total de la aceleración del vehículo y del frenado y es responsable de los movimientos del vehículo.

Refiérase a “Precauciones para el uso del sistema ParkSense®” para las recomendaciones y limitaciones de este sistema.

El sistema de asistencia trasera para estacionamiento ParkSense® mantendrá el último estado del sistema (habilitado o deshabilitado) del último ciclo de ignición cuando se cambia a la posición “encendido/en marcha”.

El sistema ParkSense® puede activarse únicamente cuando la palanca selector de cambios se encuentra en reversa “R” o conducción “D”. Si el sistema ParkSense® se habilita en esta posición de la palanca de cambios, el sistema se habilitará hasta que la velocidad del vehículo aumente hasta aproximadamente 11 km/h (7 mph) o más. El sistema se activará nuevamente si la velocidad del vehículo baja a menos de aproximadamente 9 km/h (6 mph). Una advertencia aparecerá en la pantalla, indicando que el vehículo está en reversa y la velocidad excede los 11 km/h (7 mph).

**Sensores ParkSense®**

Los seis sensores ParkSense®, (cuatro cuando el vehículo no está equipado con sensores frontales) localizados en la fascia trasera y los seis localizados en la fascia delantera, monitorean el área detrás del vehículo que está dentro del campo de visión de los sensores. Los sensores pueden detectar los obstáculos de aproximadamente 30 cm (12 pulgadas) hasta en 120 cm (47 pulgadas) de la fascia delantera. Los sensores traseros puede detectar obstáculos desde aproximadamente 30 cm (12 pulgadas) hasta 200 cm (79 pulgadas) de la fascia trasera. Estas distancias dependen de la localización, tipo de orientación del vehículo en la dirección horizontal.

**Pantalla del ParkSense®**

La pantalla del ParkSense siempre se muestra en la pantalla del módulo de instrumentos mientras el vehículo se encuentre en reversa o conducción y se detecta un obstáculo.



El sistema indicará un obstáculo detectado mostrando un arco en las regiones a la izquierda y/o a la derecha, al frente o atrás, basadas en la distancia del objeto y la ubicación relativa del vehículo.

Si se detecta un objeto en la región posterior derecha o izquierda, la pantalla mostrará un arco en la región posterior derecha o izquierda y producirá un sonido. Cuando el vehículo se mueve más cerca del objeto, la pantalla mostrará el arco moviéndose más cerca del vehículo y el tono del sonido cambiará de un solo tono cada 1/2 segundo a lento, a rápido, a continuo.

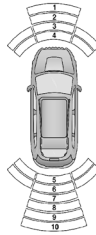

**Arcos del ParkSense frontal/trasero**

- |                                     |   |
|-------------------------------------|---|
| 1 — Sin tono/arco sólido            | 7 — Tono rápido/arco intermitente                 |
| 2 — Sin tono/arco intermitente      | 8 — Tono lento/arco sólido                        |
| 3 — Tono rápido/arco intermitente   | 9 — Tono lento/arco sólido                        |
| 4 — Tono continuo/arco intermitente | 10 — Tono sencillo de 1/2 segundo/<br>arco sólido |
| 5 — Tono continuo/arco intermitente |   |
| 6 — Tono rápido/arco intermitente   |   |

El vehículo está muy cercano al obstáculo cuando la pantalla del módulo de instrumentos muestra un arco y el tono es continuo. La siguiente tabla muestra la operación de la pantalla de advertencia cuando el sistema detecta un obstáculo:

## SEÑALES DE ADVERTENCIA TRASERAS

Distancia Trasera (pulgadas/cm)	Mayor que 200 cm (79 in)	De 200-150 cm (79-59 in)	De 150-120 cm (59-47 in)	De 120-100 cm (47-39 in)	De 100-65 cm (39-25 in)	De 65-30 cm (25-12 in)	Menos de 30 cm (12 in)
Alerta audible	Ninguna	Tono sencillo de 1/2 segundo	Lento	Lento	Rápido	Rápido	Continuo
Arco - izquierdo	Ninguno	Ninguno	Ninguno	Ninguno	Ninguno	6° intermitente	5° intermitente
Arco - central	Ninguno	10° sólido	9° sólido	8° sólido	7° intermitente	6° intermitente	5° intermitente
Arco - derecho	Ninguno	Ninguno	Ninguno	Ninguno	Ninguno	6° intermitente	5° intermitente
Reduciendo volumen del radio	No	Si	Si	Si	Si	Si	Si

## SEÑALES DE ADVERTENCIA DELANTERAS

Distancia Delantera (pulgadas/cm)	Mayor que 120 cm (47 in)	De 120-100cm (47-39 in)	De 100-65 cm (39-25 in)	De 65-30 cm (25-12 in)	Menos de 30 cm (12 in)
Alerta audible	Ninguna	Ninguna	Ninguna	Rápido	Continuo
Arco - izquierdo	Ninguno	Ninguno	Ninguno	3° intermitente	4° intermitente
Arco - central	Ninguno	1° sólido	2° intermitente	3° intermitente	4° intermitente
Arco - derecho	Ninguno	Ninguno	Ninguno	3° intermitente	4° intermitente
Reduciendo volumen del radio	No	No	No	Si	Si

**NOTA:** El ParkSense®, silenciará el radio, si estuviese encendido, cuando el sistema emite un tono sonoro.

### Alertas auditivas del sistema de asistencia frontal

El ParkSense® apagará las alarmas auditivas después de aproximadamente 3 segundos de que el obstáculo ha sido detectado, el vehículo ha sido estacionado y el freno de estacionamiento aplicado y se ha aplicado el pedal del freno.

### Configuración del volumen de las campanillas

La configuración de las campanillas frontales y traseras puede ser seleccionada a través del sistema Uconnect®. Refiérase a “Ajustes del sistema Uconnect®” dentro de “Panel de instrumentos para mayor información.”

Los ajustes de volumen incluyen Bajo, Medio y Alto. De fábrica el volumen está en medio.

El ParkSense® conservará su último estado conocido de configuración a través de ciclos de ignición.

### Pantalla de advertencia del sistema ParkSense®

La pantalla de advertencia del sistema ParkSense® sólo se mostrará si se selecciona Sonido y Visualización desde la característica programable en ajustes del sistema “Uconnect®”. Para mayores detalles consulte “Ajustes del Uconnect®” en la sección de “Multimedia”.

La pantalla de advertencia ParkSense® se localiza en la pantalla del módulo de instrumentos. Ésta ofrece advertencias sonoras y visuales para indicar la distancia entre la fascia/defensa trasera y el obstáculo detectado. Refiérase a la sección de “Pantalla de del panel de instrumentos” en el capítulo “Tablero de instrumentos”, para más información.

## Activación y desactivación del sistema ParkSense®



El sistema ParkSense® puede ser habilitado o deshabilitado mediante el interruptor ParkSense®.

Cuando se presiona el interruptor del sistema ParkSense® para deshabilitar el sistema, el módulo de instrumentos mostrará el mensaje “PARKSENSE OFF” (sistema de ayuda para estacionarse deshabilitado) durante aproximadamente cinco segundos. Cuando se mueve la palanca de cambios a la posición de REVERSA y el sistema se encuentra inhabilitado, la pantalla del módulo de instrumentos mostrará el mensaje “PARKSENSE OFF” (SISTEMA DE AYUDA TRASERA PARA ESTACIONARSE DESHABILITADO) en tanto el vehículo se encuentre en REVERSA.

**NOTA:** Cuando el ParkSense está deshabilitado y el selector de cambios se mueve a la posición “Conducción”, no se mostrará ningún mensaje de advertencia.

El LED del interruptor del sistema ParkSense® se encenderá cuando el sistema ParkSense® esté deshabilitado o defectuoso. Si se presiona el interruptor del sistema ParkSense®, y el sistema requiere de servicio, el LED del interruptor destellará momentáneamente y luego el LED se encenderá. El LED del interruptor del sistema ParkSense® se apagará cuando el sistema esté habilitado. Cuando el sistema es desactivado debido a una falla, la luz indicadora LED en el interruptor se iluminará. Si el conductor trata de presionar el interruptor de ParkSense® para activar el sistema, el botón parpadeará por 5 segundos para mostrar que la petición ha sido recibida, pero no puede ser completada.

## Operación con un remolque

Si su vehículo está equipado con un módulo integrado de frenado de remolque (ITBM), la operación de los sensores traseros se desactiva automáticamente cuando la conexión eléctrica sea insertada al enchufe eléctrico del remolque en el vehículo. El sistema frontal sigue funcionando y los arcos se superpondrán con un mensaje de “Trailer”. Los sensores traseros se reactivan automáticamente cuando se quita el enchufe del cable del remolque.

Cuando se conecta el vehículo a un remolque, la pantalla del módulo de instrumentos mostrará el mensaje: “ ParkSense Trasero no disponible Remolque conectado” en las siguientes situaciones:

- Durante 5 segundos durante el arranque del vehículo.
- Durante 5 segundos cuando se presione el botón del ParkSense, mientras no se detecte un objeto al frente.
- Mientras el vehículo se encuentre en reversa (gráfico desplegado con una imagen de remolque).

**NOTA:** Consulte requerimientos de remolque en arranque y operación para más información acerca del módulo integrado de frenado de remolque (ITBM).

Para vehículos no equipados con ITBM, el frenado automático se puede aplicar falsamente si un remolque está enganchado y la asistencia de es-



tacionamiento no se desactiva manualmente. También es posible que el remolque se confunda con un objeto cercano.

### ¡ADVERTENCIA!

Antes de utilizar ParkSense, se recomienda encarecidamente que el montaje de bola y el conjunto de bola de enganche se desconecten del vehículo cuando no se utilice para remolcar. No hacerlo puede resultar en lesiones o daños a vehículos u obstáculos porque la bola de enganche estará mucho más cerca del obstáculo que la fascia trasera cuando el vehículo emita un tono continuo. Además, los sensores podrían detectar el montaje de bola y el conjunto de bola de enganche, dependiendo de su tamaño y forma, dando una falsa indicación de que hay un obstáculo detrás del vehículo.

## Servicio al sistema de asistencia de estacionamiento ParkSense®

Cuando el sistema de asistencia de estacionamiento ha detectado una falla, el módulo de instrumentos activará una campanilla, una por cada ciclo de ignición y desplegará el mensaje "PARKSENSE UNAVAILABLE WIPE REAR SENSORS" (ParkSense no disponible, limpie sensores traseros) o el mensaje "PARKSENSE UNAVAILABLE WIPE FRONT SENSORS" (ParkSense no disponible, limpie sensores delanteros) o "PARKSENSE UNAVAILABLE, SERVICE REQUIRED" (ParkSense no disponible, servicio requerido) por cinco segundos.

Cuando se mueve la palanca de cambios a la posición "R" (Reversa) y el sistema ha detectado una condición de falla, la pantalla del módulo de instrumentos mostrará el mensaje "PARKSENSE UNAVAILABLE WIPE REAR SENSORS" (ParkSense no disponible, limpie sensores traseros) o el mensaje "PARKSENSE UNAVAILABLE WIPE FRONT SENSORS" (ParkSense no disponible, limpie sensores delanteros) o el mensaje "PARKSENSE UNAVAILABLE SERVICE REQUIRED" (ParkSense no disponible, servicio requerido) por cinco segundos. Después de 5 segundos, se mostrará una gráfica con un auto, mostrando "UNAVAILABLE" (no disponible), ya sea en la parte frontal o en la trasera dependiendo en donde se localiza la falla. El sistema continuará mostrando arcos del lado que si está operando apropiadamente. Estos arcos de alerta interrumpirán los mensajes "PARKSENSE UNAVAILABLE WIPE REAR SENSORS" (Limpie sensores traseros del Parksense no disponibles), "PARKSENSE UNAVAILABLE WIPE FRONT SENSORS" (Limpie sensores delanteros, Parksense no disponibles) o "PARKSENSE UNAVAILABLE SERVICE REQUIRED" (Parksense no disponible, servicio requerido), si un objetos es detectado dentro de los cinco segundos de duración del mensaje. La gráfica del auto permanecerá si el auto sigue en reversa.

Si el mensaje "PARKSENSE UNAVAILABLE WIPE REAR SENSORS" (ParkSense no disponible, limpie sensores traseros) aparece en la DID, asegúrese que la defensa/fascia trasera está limpia y no tiene nieve, hielo, lodo, suciedad o alguna otra obstrucción y después reinicie la ignición. Si se mantiene el mensaje en la pantalla del módulo de instrumentos, consulte a su distribuidor autorizado.



Si aparece el mensaje "PARKSENSE UNAVAILABLE SERVICE REQUIRED" (ParkSense no disponible, servicio requerido) en la pantalla del módulo de instrumentos, visite a su distribuidor autorizado.

### **Limpieza del sistema ParkSense®**

Limpie los sensores del sistema ParkSense® con agua, jabón para lavar automóviles y un trapo suave. No utilice trapos ásperos o duros. No raye ni pique los sensores. De lo contrario podría causar daño a los sensores.

### **Precauciones al usar el sistema ParkSense®**

#### **NOTA:**

- Asegúrese de que la defensa trasera no tiene nieve, hielo, lodo, suciedad y residuos que impidan que el sistema ParkSense® funcione correctamente.
- Las vibraciones producidas por perforadoras, camiones grandes y otro tipo de vibraciones pueden afectar el desempeño del sistema ParkSense®.
- Cuando se apaga el sistema ParkSense®, el módulo de instrumentos mostrará el mensaje "PARKSENSE OFF" (sistema de ayuda para estacionarse apagado). Además, cuando se ha apagado el sistema ParkSense®, éste permanecerá apagado hasta que se vuelva a encender, incluso si cicla la llave de ignición.
- Cuando mueve la palanca de cambios a la posición de reversa y el sistema ParkSense® se encuentra apagado, la pantalla del módulo de instrumentos mostrará el mensaje "ParkSense off" (Sistema de ayuda para estacionarse apagado) en tanto el vehículo se encuentre en reversa.
- El sistema ParkSense®, cuando está encendido, silenciará el radio cuando emita un tono.
- Limpie regularmente los sensores del sistema ParkSense®, teniendo cuidado de no rayarlos o dañarlos. Los sensores no deben estar cubiertos con hielo, nieve, fango, lodo, suciedad o residuos. De lo contrario se puede provocar que el sistema ParkSense® no funcione adecuadamente. El sistema ParkSense® podría no detectar un obstáculo detrás de la fascia/defensa o podría ofrecer una indicación falsa de que hay un obstáculo detrás o al frente de la fascia/defensa.
- Utilice el interruptor del ParkSense® para apagar el sistema si objetos como portabicicletas, enganches de remolques, etc. están a una distancia de 30 cm (12 pulgadas) desde la fascia/defensa trasera. Una mala interpretación del sistema de un objeto cercano como un problema del sensor, lo cual provoca que se muestre el mensaje "PARKSENSE UNAVAILABLE SERVICE REQUIRED" (Sistema de asistencia para estacionarse no disponible, se requiere servicio) en la pantalla del módulo de instrumentos.
- En vehículos equipados con puerta levadiza, el ParkSense® debe desactivarse cuando la compuerta levadiza esté abierta. Una compuerta levadiza abierta puede dar una falsa indicación de un obstáculo detrás del vehículo.



**¡ADVERTENCIA!**

- Los conductores deben tener cuidado cuando retrocedan utilizando el sistema de ayuda trasera para estacionarse ParkSense®. Mire siempre cuidadosamente detrás del vehículo, mire hacia atrás y asegúrese que no haya peatones, animales, otros vehículos, obstrucciones o puntos ciegos antes de retroceder. Usted será responsable de la seguridad y debe continuar poniendo atención en sus alrededores. Si no lo hace podrían resultar en lesiones graves o la muerte.
- Antes de utilizar el sistema de asistencia de estacionamiento ParkSense®, lo más recomendable es que el conjunto de montaje esférico y enganche esférico se desconecte del vehículo cuando el vehículo no se esté utilizando para remolcar a otro vehículo. De lo contrario, pueden ocurrir lesiones o daños a vehículos u obstáculos debido a que el enganche esférico estará mucho más cerca del obstáculo que la fascia trasera cuando se encienda la luz de advertencia del arco de destello único y se emita un sonido de tono continuo. Asimismo, los sensores podrían detectar el conjunto de montaje esférico y enganche esférico dependiendo de su tamaño y forma, dando una falsa indicación de que existe un obstáculo detrás del vehículo.

**¡PRECAUCIÓN!**

- El sistema ParkSense® es sólo una asistencia para el estacionamiento y es incapaz de reconocer todos los obstáculos, incluyendo obstáculos pequeños. El borde de las aceras puede detectarse provisionalmente o tal vez no detectarse en lo absoluto. Los obstáculos localizados por encima o debajo de los sensores no se detectarán cuando se encuentran muy próximos.
- El vehículo se debe conducir lentamente cuando utilice el sistema ParkSense® a fin de poder detenerse a tiempo cuando se detecta un obstáculo. Se recomienda que el conductor mire sobre sus hombros cuando use el sistema ParkSense®.

## LANESENSE - ALERTA DE SALIDA DE CARRIL (SI ASÍ ESTÁ EQUIPADO)

### Operación del sistema

El sistema LaneSense de advertencia de salida de carril (LaneSense) funciona a velocidades por encima de 60 km/h (37 mph) y por debajo de 180 km/h (112 mph). El sistema LaneSense utiliza una cámara que mira hacia adelante para detectar las marcas del carril y medir la posición del vehículo dentro de los límites del carril.

Cuando se detectan dos marcas de carril y el conductor sin querer se desplaza fuera del carril (sin aplicar direccionales), el sistema LaneSense proporciona una advertencia sensible en forma de esfuerzo de torsión aplicado al volante para incitar al conductor que permanezca dentro de los límites del carril. Si el conductor a la deriva del carril, el sistema proporciona una advertencia visual a través del módulo de instrumentos para incitar al conductor



a permanecen dentro de los límites del carril.

El conductor puede anular manualmente la advertencia aplicando esfuerzo sobre el volante en cualquier momento.

Cuando se detecta sólo un solo carril marcado y el conductor sin querer se desplaza fuera del carril (ninguna señal de vuelta aplicada), el sistema proporciona una advertencia visual a través de la pantalla para incitar al conductor que permanecen dentro del carril. Cuando se detecta sólo un solo carril marcado, no se proporcionará ninguna advertencia sensible (esfuerzo de torsión).

**NOTA:** Cuando se hayan cumplido las condiciones de funcionamiento, el sistema LaneSense vigilará si las manos del conductor están en el volante y proporciona una advertencia audible al conductor cuando las manos del conductor no se detectan en el volante. El sistema se cancelará si el conductor no regresa sus manos al volante.

## Encendiendo o apagando del LaneSense



El botón del sistema se encuentra en el banco de interruptores debajo de la pantalla de Uconnect®.

Para encender el sistema, presione el botón de advertencia de salida de carril y una segunda vez para apagar el sistema (se apaga el LED). El mensaje "LaneSense On" (LaneSense Encendido) se mostrará en la pantalla del módulo de instrumentos.

Para apagar el sistema LaneSense presione el botón LaneSense una vez (el LED encenderá).

**NOTA:** El sistema LaneSense conservará el último estado del sistema encendido o apagado desde el último ciclo del interruptor de ignición cuando es cambiado de la posición encendido/apagado.

## Pantalla de advertencia de LaneSense

El sistema LaneSense indicará la condición actual del carril a la deriva a través de la Pantalla del panel de instrumentos.

Cuando el sistema LaneSense está encendido; las líneas de carril son de color gris, cuando los límites del carril no son detectados el indicador  es blanco sólido.

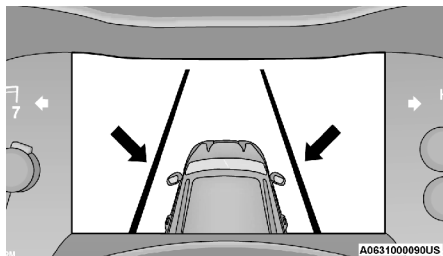

Sistema encendido (líneas grises/indicador  blanco)





## Abandono del carril izquierdo - Sólo carril izquierdo detectado

- Cuando el sistema está encendido, el indicador es blanco sólido cuando solamente la línea del carril izquierdo ha sido detectada y el sistema está listo para proporcionar avisos visuales en la pantalla si ocurre un cambio de carril involuntario.
- Cuando el sistema detecta que hay una aproximación de carril y que está cruzándolo, la línea del carril izquierdo destella de color amarillo (encendido/apagado), y el indicador cambia de blanco sólido a intermitente amarillo.

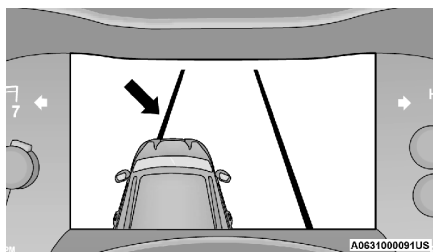

Aproximación de carril (línea destellando amarillo, indicador destellando de color amarillo)

**NOTA:** El sistema funciona con un comportamiento similar para una salida del carril derecho y sólo se ha detectado la línea derecha.

## Salida del carril a izquierda - ambos carriles detectados

- Cuando el sistema está encendido, las líneas de carril pasan de gris a blanco para indicar que se han detectado las marcas del carril. El indicador es verde sólido cuando se han detectado ambas líneas del carril y el sistema está “armado” para proporcionar advertencias visuales en la pantalla y una advertencia de torque (esfuerzo de torsión) en el volante si ocurre una salida no intencional del carril.

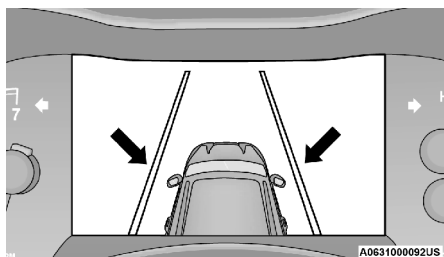

Carriles detectados (línea color blanco/indicador en verde)

- Cuando el sistema detecta una situación de cruce de carril, la línea de la izquierda se volverá amarillo sólido. El indicador cambia de verde a amarillo sólido. En este momento se aplica el torque (esfuerzo de torsión) al volante en la dirección opuesta del límite del carril.
- Por ejemplo: si se aproxima al carril izquierdo el volante aplica un torque (esfuerzo de torsión) hacia la derecha.

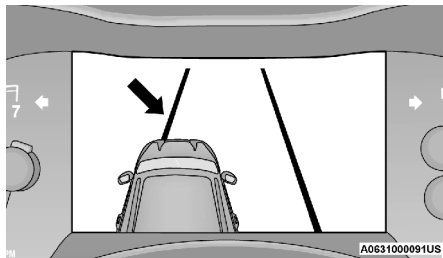

**Carriles detectados (línea amarilla sólida, indicador  en amarillo sólido)**

- Cuando el sistema detecta que se ha acercado al carril y está en una situación de cruce del carril, la línea izquierda del carril destella en color amarillo (Encendido/apagado). El indicador  de cambio de amarillo sólido a destellar en amarillo. En ese momento el torque (esfuerzo de torsión) se aplica al volante en la dirección opuesta del límite del carril.
- Por ejemplo: si se aproxima al carril izquierdo el volante aplica un torque (esfuerzo de torsión) hacia la derecha.

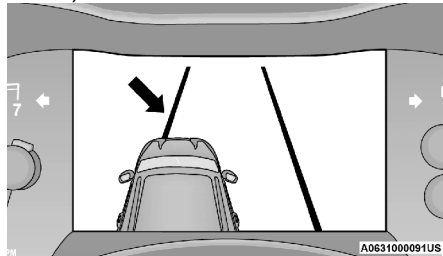

**Acercamiento de carril (línea amarilla intermitente, indicador  amarillo intermitente)**

**NOTA:** El sistema funciona con el comportamiento similar para una salida del carril derecho.

## Cambio del estado del LaneSense

El sistema LaneSense puede ser configurado para ajustar la intensidad de la fuerza de torsión de advertencia aplicada sobre el volante, la sensibilidad de zona de advertencia (Temprana/Tardía) que puede configurar a través de la pantalla del sistema Uconnect®. Refiérase a la sección de "Multimedia" para más información.

### NOTA:

- Cuando se activa el sistema opera por encima de 60 km/h (37 mph) y por debajo de 180 km/h (112 mph).
- El uso de las luces direccionales suprime las advertencias.
- El sistema no aplica fuerza de torque al volante cuando se activa un sistema de seguridad, (frenos antibloqueo, sistema de control de tracción, control de estabilidad electrónico, advertencia de colisión frontal, etc.).

## CÁMARA TRASERA DE REVERSA PARKVIEW® (SI ASÍ ESTÁ EQUIPADO)

Su vehículo está equipado con una cámara trasera de reversa ParkView® que le permite ver una imagen en pantalla de la parte trasera de su vehículo siempre que la palanca/selector de cambios esté en la posición de reversa. La imagen se desplegará en la pantalla de Navegación/Multimedia del radio al mismo tiempo aparecerá una nota en la parte superior de la pantalla con el mensaje “compruebe todo su alrededor”. Después de cinco segundos esta nota desaparecerá. La cámara del ParkView® está localizada en la parte trasera del vehículo sobre la placa vehicular.

Cuando el selector de velocidades sea retirado de la velocidad de reversa (con el retardo de la cámara apagada), el modo de cámara trasera se oculta y la pantalla de navegación o de audio aparece nuevamente.

### *Activación manual de la cámara de reversa:*

1. Presione el botón “Menú del vehículo” en la parte baja de la pantalla del sistema Uconnect. Seleccione la pestaña “Controles”.
2. Presione el botón “Cámara de reversa” para encender el sistema de cámara de reversa.
3. De forma alternativa, la función de “Cámara de reversa” puede ser activada presionando el botón de “Cámara de reversa” en el cajón de aplicaciones.

**NOTA:** La cámara de reversa tiene programados modos de operación que pueden ser seleccionados a través del sistema Uconnect. En algunas configuraciones de radio, estos modos de operación se encontrarán en la sección de “Ajustes de Cámara” del menú de ajustes del vehículo. Refiérase a la sección de “Multimedia”.

Cuando el selector de velocidades sea retirado de la velocidad de reversa (con el retardo de la cámara apagado), se saldrá del modo de cámara trasera y regresará a la pantalla previamente mostrada. Cuando la palanca de velocidades sea removida de la velocidad de reversa (con el retardo de la cámara encendido) la imagen de visión trasera se mostrará hasta 10 segundos después de haber hecho el cambio fuera de reversa a menos que el vehículo vaya hacia adelante a una velocidad superior a 13 km/h (8 mph), la transmisión es puesta en “P” (Estacionamiento) o el interruptor de ignición se cambia a la posición OFF o el usuario presione el botón “X” para salir de la pantalla de video de la cámara.

Cuando están habilitadas, las líneas activas de guía se superponen sobre la imagen para ilustrar el ancho del vehículo y se proyecta un imagen de soporte basada en la posición del volante. Una línea central punteada superpuesta indica el centro del vehículo para ayudar con el estacionamiento o alinear a un enganche de remolque. Diferentes zonas de colores indican la distancia a la parte trasera del vehículo. La siguiente tabla muestra las distancias aproximadas para cada zona:



Zonas	Distancia hasta la parte trasera del vehículo
Roja	0 - 30 cm (0 - 1 pie)
Amarilla	30 cm - 2 m (1 pie - 6.5 pies)
Verde	2 m o más (6.5 pies o más)

## ¡ADVERTENCIA!

Los conductores deben tener cuidado cuando retrocedan con ayuda del sistema de cámara trasera de reversa ParkView®. Siempre mire detrás del vehículo y asegúrese que no haya peatones, animales, otros vehículos, obstrucciones o puntos ciegos antes de retroceder. Usted es responsable de la seguridad de sus alrededores y debe continuar poniendo atención mientras retrocede. Si no lo hace podrían producirse lesiones graves o la muerte.

## ¡PRECAUCIÓN!

- Para evitar daños al vehículo, el sistema Parkview® sólo debe usarse como un auxiliar para el estacionamiento. El sistema de cámara Parkview® es incapaz de ver todos los obstáculos u objetos en su trayectoria de manejo.
- Para evitar un daño al vehículo se debe conducir lentamente cuando utilice el sistema de cámara Parkview® a fin de poder detenerse a tiempo cuando se ve un obstáculo. Se recomienda que el conductor mire sobre sus hombros cuando use el sistema ParkSense®.

**NOTA:** Si se acumula nieve, hielo, lodo o cualquier otra cosa en el lente de la cámara, limpie el lente, enjuáguelo con agua y séquelo con un trapo suave. No cubra el lente.

### Cámara trasera - Vista a velocidad



Cuando el vehículo está en "P", "N" o "D", puede activar la cámara con el botón de cámara trasera en la pestaña "Controles" del Menú del vehículo. Esta característica le permite al conductor monitorear el área directamente detrás del vehículo (o remolque, si así está equipado) hasta por 10 segundos mientras se encuentra a velocidad. Si el vehículo se mantiene por debajo de los 13 km/h (8 mph), la imagen de la cámara trasera se continuará mostrando hasta que sea desactivada a través del botón "X" en pantalla.

## ABASTECIMIENTO DE COMBUSTIBLE

1. Abra la compuerta de llenado de gasolina presionando la parte exterior de la orilla de la compuerta de llenado de combustible.

**NOTA:** No hay tapón de llenado de combustible. Dos puertas abatibles dentro de la tubería sellan el sistema.

2. Inserte la boquilla de combustible por completo en el tubo de llenado, la boquilla se abre y la compuerta interior se mantiene abierta mientras llena el tanque.



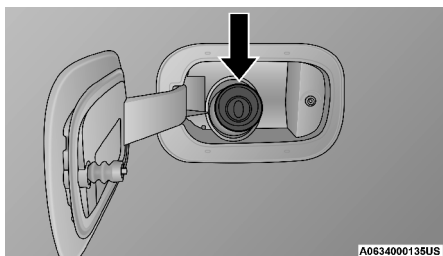

#### Llenado de combustible

3. Llene el vehículo con combustible, cuando la boquilla de combustible haga "clic" o se detenga la bomba de combustible, el tanque estará lleno.
4. Espere 5 segundos antes de retirar la boquilla de combustible para permitir que todo el combustible restante escurra de la boquilla.
5. Quite la boquilla, cierre y asegure la puerta.

#### ¡ADVERTENCIA!

- Nunca encienda ningún material combustible dentro o cerca del vehículo cuando la puerta de combustible esté abierta o se esté llenando el tanque de combustible.
- Nunca cargue combustible con el motor funcionando. Esto constituye una violación de la mayoría de las regulaciones estatales y federales y ocasionará que se encienda la lámpara indicadora de mal funcionamiento.
- Se puede provocar un incendio si se carga gasolina en un contenedor portátil que esté dentro de un vehículo. Podría quemarse. Siempre coloque los recipientes de gasolina sobre el piso cuando los llene.

#### ¡PRECAUCIÓN!

Para evitar el derrame de combustible y sobrellenado, NO llene de más el tanque de combustible después de que se detenga la boquilla.

## CARGA DEL VEHÍCULO

### Etiqueta de certificación

Como lo requieren los reglamentos de la Administración Nacional de Seguridad de Tráfico en Carreteras (NHTSA, Estados Unidos), su vehículo tiene una etiqueta de certificación que se muestra en el lateral de la puerta del conductor o en el poste "B" del lado del conductor.

Esta etiqueta contiene el mes y el año de fabricación, el peso bruto vehicular (GVWR), el peso bruto en el eje (GAWR) delantero y trasero y el Número de Identificación del Vehículo (VIN). En esta etiqueta se incluye un número Mes-Día-Hora (MDH) que indica el mes, el día y la hora de fabricación. El código de barras que aparece en la parte inferior de la etiqueta es el Número de Identificación de su Vehículo (VIN).

## **Peso bruto vehicular (GVWR)**

El GVWR es el peso total permisible de su vehículo incluyendo al conductor, pasajeros, vehículo, opciones de equipamiento y carga. La etiqueta también especifica las capacidades máximas de los sistemas de eje delantero y trasero (GAWR). La carga total debe ser limitada de manera que el GVWR y el GAWR de los ejes delantero y trasero no sean excedidos.

## **Carga permisible**

La carga permisible de un vehículo se define como el peso de la carga que se permite que dicho vehículo transporte incluyendo el peso del conductor, los pasajeros, las opciones de equipamiento y la carga.

## **Peso bruto del eje (GAWR)**

El GAWR es la carga máxima permisible en los ejes delantero y trasero. La carga debe ser distribuida en el área de carga de modo que el GAWR de cada eje no sea excedido.

El GAWR de cada uno de los ejes es determinado por los componentes en el sistema con la menor capacidad de carga (eje, resortes, llantas o ruedas).

Los componentes de los ejes o suspensión más pesados, algunas veces especificados por el comprador para aumentar la durabilidad, no necesariamente aumentan el GVWR del vehículo.

## **Tamaño de la llanta**

El tamaño de la llanta en la etiqueta representa el tamaño real de las llantas en su vehículo. Las llantas de reemplazo deben ser de la misma capacidad de carga de este tamaño de llanta.

## **Tamaño de la rueda**

Éste es el tamaño de rueda adecuado para el tamaño de llanta que se enlista.

## **Presiones del inflado**

Esta es la presión de inflado en frío de las llantas para su vehículo para todas las condiciones a plena carga del GAWR.

## **Peso vehicular**

El peso vehicular se define como el peso total del vehículo con todos los fluidos, incluyendo el combustible, al máximo nivel de llenado y sin ocupantes o carga agregada en el vehículo. Los valores del peso vehicular delantero y trasero se determinan pesando su vehículo en una báscula comercial antes de que los ocupantes o la carga sean agregados al vehículo.

## **Carga**

El peso total real y el peso delantero y trasero de su vehículo en el piso se



puede determinar mejor pesándolo cuando esté cargado y listo para operar. El vehículo completo deberá ser pesado en una báscula comercial para asegurar que no se ha excedido el GVWR. Se deberá determinar entonces por separado el peso adelante y atrás del vehículo para estar seguro de que la carga está adecuadamente distribuida sobre los ejes delantero y trasero. El pesaje del vehículo puede mostrar que el GAWR ya sea del eje delantero o del eje trasero ha sido excedido, pero que la carga total está dentro del GVWR especificado. Si esto es así, el peso debe ser cambiado de localización hacia atrás o hacia adelante, según como se requiera hasta cumplir con los límites de peso especificados.

Almacene los artículos más pesados hasta abajo y asegúrese que el peso se distribuya de manera uniforme. Estibe asegurando los artículos sueltos antes de conducir el vehículo.

La distribución inadecuada del peso puede tener efectos adversos sobre el manejo de su vehículo y la forma en que operen los frenos.

### ¡PRECAUCIÓN!

No sobrecargue su vehículo más allá del GVWR o del máximo GAWR delantero o trasero. Si lo hace, partes de su vehículo pueden romperse o puede cambiar la manera en que su vehículo se maneja. Esto podría ocasionar que usted pierda el control. También la sobrecarga puede acortar la vida de su vehículo.

## ARRASTRE DE REMOLQUE

En esta sección encontrará consejos de seguridad e información acerca de las limitaciones relacionadas con el tipo de arrastre que puede hacer razonablemente con su vehículo. Antes de arrastrar un remolque, revise cuidadosamente esta información para arrastrar su carga lo más eficiente y seguramente posible.

Para mantener la cobertura de la garantía, tome en consideración los requisitos y recomendaciones de este manual relacionadas con los vehículos utilizados para arrastre de remolque.

### Definiciones comunes de arrastre

Las siguientes definiciones relacionadas con el arrastre de remolque le ayudarán a entender la siguiente información.

#### ***Peso bruto vehicular (GVWR)***

El GVWR es el peso total permisible para el vehículo. Éste incluye el conductor, pasajeros, carga y el peso de la flecha de conexión. La carga total se debe limitar de manera que no se exceda el GVWR. Para más información, refiérase a “Carga del vehículo y/o Etiqueta de certificación del vehículo” en este capítulo.

#### ***Peso bruto del remolque (GTW)***

El peso bruto del remolque (GTW) es el peso del remolque más el peso de toda la carga, los consumibles y el equipo (permanente o temporal) car-



gado en o sobre el remolque en su condición de “cargado y listo para ser remolcado”.

La manera recomendada para medir el GTW consiste en poner su remolque completamente cargado en una báscula para vehículos. La báscula debe tener la capacidad de soportar el peso total del remolque.

### ¡ADVERTENCIA!

Si el peso bruto del remolque es de 2,267 kg (5,000 lb) o mayor, es obligatorio el uso de un gancho de distribución de peso para asegurar el manejo estable del vehículo. Si utiliza un gancho para acarreo de peso normal, puede perder el control del vehículo y causar un accidente.

#### ***Peso bruto combinado (GCWR)***

El peso bruto combinado (GCWR) es el peso total permisible del vehículo y el remolque cuando se pesan conjuntamente.

#### ***Peso bruto en el eje (GAWR)***

El GAWR es la capacidad máxima de los ejes delantero y trasero. Distribuya uniformemente la carga en los ejes delantero y trasero. Asegúrese de no exceder el GAWR delantero o trasero. Para más información, refiérase a “Carga del vehículo y/o Etiqueta de certificación del vehículo” en “arranque y funcionamiento”.

### ¡ADVERTENCIA!

Es importante no exceder el máximo GAWR delantero o trasero. Se pueden ocasionar condiciones peligrosas de manejo si se excede cualquiera de las tasas. Podría perder el control del vehículo y sufrir un accidente.

#### ***Peso en la flecha de conexión (TW) del remolque***

El peso en la flecha de conexión (TW) es la fuerza ejercida hacia abajo sobre el gancho esférico por el remolque. Debe considerar esto como parte de la carga de su vehículo.

#### ***Área frontal***

El área frontal es la altura máxima multiplicada por el ancho máximo del frente de un remolque.

#### ***Control de balanceo del remolque (TSC)***

El control de balanceo del remolque es un eslabón telescópico que se instala entre el receptor del enganche y la punta del remolque que sirve para regular la fricción asociada con el movimiento telescópico y amortiguar cualquier movimiento de balanceo no deseable del remolque durante la conducción.

Si así está equipado, el control electrónico de balanceo del remolque (TSC) reconoce un balanceo de remolque y automáticamente aplica los frenos individuales de cada llanta y/o reduce la potencia del motor intentando eliminar el balanceo.

#### ***Gancho para acarreo de peso***

El gancho para acarreo de peso soporta el peso de la flecha de conexión del





remolque, tal como si el equipaje estuviera ubicado en un gancho esférico o en algún otro punto de conexión del vehículo.

Este tipo de ganchos son actualmente los más populares en el mercado y se utilizan comúnmente para arrastrar remolques pequeños y medianos.

### **Gancho para distribución de peso**

El sistema de distribución de peso funciona aplicando palanqueo a través de las barras de resorte (carga). Generalmente se utilizan para cargas más pesadas, para distribuir el peso de la flecha de conexión del remolque en el eje delantero del vehículo de arrastre y en el eje o ejes del remolque. Cuando se utiliza de acuerdo a las indicaciones del fabricante, proporciona una conducción más estable, ofreciendo un control de dirección y frenado más consistente mejorando así la seguridad del arrastre. La adición de un control de balanceo por fricción / hidráulico también reduce el balanceo ocasionado por el tráfico y el viento lateral y contribuye positivamente a la estabilidad del vehículo de arrastre y del remolque. El control de balanceo del remolque y un gancho de distribución de peso (elemento de equilibrio de carga) se recomiendan para pesos en la flecha de conexión (TW) del remolque más pesados y pueden ser necesarios dependiendo de la configuración / carga del vehículo de arrastre y del remolque para cumplir con los requerimientos del peso bruto en el eje (GAWR).

### **¡ADVERTENCIA!**

- Un sistema de distribución de peso mal ajustado puede reducir la manejabilidad, la estabilidad, el desempeño del frenado y podría ocasionar un accidente.
- Los sistemas de distribución de peso pueden no ser compatibles con los acopladores de frenado por fluctuación. Para obtener más información, póngase en contacto con el fabricante del gancho y del remolque o con un distribuidor acreditado de vehículos recreativos.

### **Ajuste recomendado del enganche de distribución**

1. Mida la altura de la parte superior de la abertura de la rueda delantera de la salpiedra al suelo; esta es la altura H1.

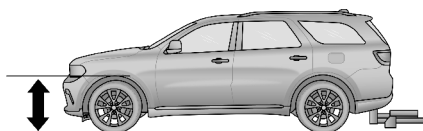

A0636000083US

#### **Midiendo la altura (H)**

2. Conecte el remolque al vehículo sin las barras de distribución de peso conectadas.
3. Mida la altura de la parte superior de la abertura de la rueda delantera de la salpiedra al suelo; esta es la altura H2.

4. Instale y ajuste la tensión en las barras distribuidoras de peso según las recomendaciones del fabricante de modo que la altura de la salpicadera delantera sea aproximadamente  $(H2-H1)/2+H1$  (aproximadamente la mitad de la diferencia entre H2 y H1 por encima de la altura de manejo normal [ H1]).
5. Ahora se puede conducir el vehículo

Ejemplo de medida	Ejemplo de altura (mm)
H1	925
H2	946
H2-H1	21
$(H2-H1)/2$	10.5
$(H2-H1)/2+H1$	935.5

**NOTA:** Para todas las condiciones de remolque, recomendamos remolcar con el modo de arrastre de remolque activado (si está equipado).

## Clasificación del enganche de remolque

La siguiente tabla proporciona los estándares de la industria respecto al peso máximo del remolque que puede arrastrar determinado tipo de enganche de remolque y que debe utilizar para seleccionar el enganche correcto de remolque de acuerdo a la condición de arrastre deseada.

Definiciones de clasificación del gancho de remolque	
Clase	Máx. Estándares de la industria de ganchos de remolque
Clase 1 - Servicio ligero	907 kg (2,000 lb)
Clase II - Servicio medio	1,588 kg (3,500 lb)
Clase III - Servicio pesado	2,721 kg (6,000 lb)
Clase IV – Servicio extra pesado	4,535 kg (10,000 lb)
Consulte la tabla de “Pesos de arrastre de remolque (Tasas de peso máximo del remolque)” para consultar el GTW máximo que puede remolcar su tren motriz.  Todos los ganchos de remolque deben ser instalados en su vehículo por un profesional.	

## Pesos de arrastre de remolque (Máximo peso de remolque)

La siguiente tabla proporciona las tasas de peso máximo del remolque que puede arrastrar el tren motriz.

Motor	GCWR (peso bruto combinado)	GTW máximo (peso bruto del remolque)	Peso máximo de la flecha de conexión (ver nota)
3.6L - RWD enfriamiento de uso ligero	4,037 kg (8,900 lbs)	1,588 kg (3,500 lbs)	159 kg (350 lbs)
3.6L - RWD	5,262 kg (11,600 lbs)	2,812 kg (6,200 lbs)	281 kg (620 lbs)
3.6L - AWD enfriamiento de uso ligero	4,037 kg (8,900 lbs))	1,588 kg (3,500 lbs)	159 kg (350 lbs)
3.6L - AWD	5,262 kg (11,600 lbs))	2,812 kg (6,200 lbs)	281 kg (620 lbs)
5.7L - RWD	5,942 kg (13,100 lbs)	3,357 kg (7,400 lbs)	336 kg (740 lbs)
5.7L - AWD	5,942 kg (13,100 lbs)	3,266 kg (7,200 lbs)	327 kg (720 lbs)
5.7L - AWD R/T Tow N Go	6,622 kg (14,600 lbs)	3,946 kg (8,700 lbs)	395 kg (870 lbs)
Consulte las leyes locales para las velocidades máximas arrastrando un remolque.			

**NOTA:** El peso en la flecha de conexión del remolque se debe considerar como parte del peso combinado de los ocupantes y de la carga, nunca debe exceder el peso indicado en la placa de Información de llantas y carga. Para más información, refiérase a “Información de seguridad de las llantas” en “arranque y funcionamiento”. La adición de carga o pasajeros puede requerir reducir la carga de la flecha de conexión del remolque y el peso bruto del remolque (GTW).

## Retiro de cubierta del receptor de remolque (si así está equipado)

Su vehículo puede estar equipado con una cubierta en el soporte del gancho de remolque que deberá ser retirado para tener acceso al soporte del gancho (si así está equipado). Esta cubierta está localizada al centro de la defensa trasera.

1. Gire los 2 retenedores (ubicados en la parte baja del receptor) de la cubierta 1/4 de vuelta hacia el sentido contrario a las manecillas del reloj y jale la parte baja de la cubierta hacia usted.

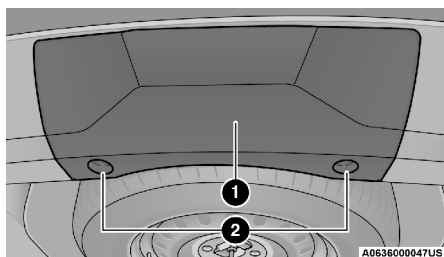

**Cubierta del receptor del remolque**

1 — Cubierta del receptor del remolque    2 — Retenedores

2. Jale la cubierta hacia usted, y luego hacia abajo para desenganchar las pestañas localizadas en la parte superior de la cubierta para retirarla.

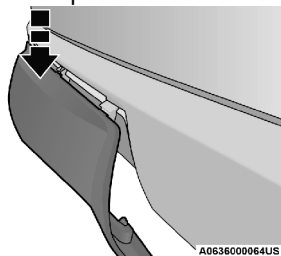

**Cubierta del receptor**

Para volver a instalar la cubierta después de haber remolcado, repita el procedimiento pero a la inversa.

**NOTA:** Asegúrese de que las pestañas de la cubierta queden bien colocadas en la defensa antes de instalar la cubierta.

## Peso del remolque y de la flecha de conexión del remolque

Nunca exceda el peso máximo en la flecha de conexión estampado en el gancho del remolque.

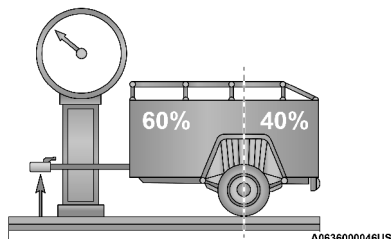

**Distribución de peso**

**¡PRECAUCIÓN!**

Siempre cargue el remolque con el 60% del peso en la parte delantera del remolque. Esto sitúa del 10% del peso bruto del remolque (GTW) en el gancho de arrastre de su vehículo. Las cargas equilibradas sobre las ruedas o más pesadas en la parte trasera pueden causar que el remolque se balancee severamente de un lado a otro provocando la pérdida de control del vehículo de arrastre y del remolque. No poner las cargas más pesadas en la parte delantera del remolque es la causa de muchos accidentes.

Considere los siguientes puntos cuando calcule el peso sobre los ejes delantero y/o trasero del vehículo:

- El peso de la flecha de conexión del remolque.
- El peso de cualquier otro tipo de carga o equipo colocado dentro o sobre el vehículo.
- El peso del conductor y de todos los pasajeros.

**NOTA:** Recuerde que todas las cosas colocadas dentro o sobre el remolque se añaden a la carga de su vehículo. Asimismo, el equipo opcional adicional instalado de fábrica o por un distribuidor autorizado, debe ser considerado como parte de la carga total de su vehículo. Para más información, refiérase a "Información de seguridad de las llantas / Etiqueta de información de llantas y carga" en "arranque y funcionamiento".

**Requerimientos de arrastre**

Para facilitar el correcto asentamiento de los componentes del tren motriz de su vehículo nuevo se recomiendan los siguientes lineamientos.

**¡PRECAUCIÓN!**

- No arrastre ningún remolque durante los primeros 805 km (500 millas) de conducción del vehículo nuevo. Se puede dañar el motor, el eje u otras partes.
- Después, durante los primeros 805 km (500 millas) que se arrastre un remolque, no conduzca a más de 80 km/h (50 mph) y no haga arranques con el pedal del acelerador totalmente oprimido. Esto ayuda al motor y otras partes del vehículo soportar cargas más pesadas.

Realice el mantenimiento enumerado en el "Programa de mantenimiento". Refiérase a "Programa de mantenimiento" para los intervalos de mantenimiento correspondientes. Cuando arrastre un remolque, nunca exceda las clasificaciones del GAWR o la GCWR.

**¡ADVERTENCIA!**

- Asegúrese de que la carga esté asegurada en el remolque y que no se moverá durante el recorrido. Si remolca carga mal asegurada, ésta se puede mover bruscamente dificultando el control del vehículo. Podría perder el control y sufrir un accidente.



**¡ADVERTENCIA!**

- Al transportar carga o arrastrar un remolque, no sobrecargue el vehículo ni el remolque. La sobrecarga puede provocar la pérdida de control, un desempeño deficiente o dañar los frenos, el eje, el motor, la transmisión, la dirección, la suspensión, la estructura del chasis o las llantas.
- Siempre se deben utilizar cadenas de seguridad entre su vehículo y el remolque. Siempre conecte las cadenas al sistema de enganche del vehículo. Cruce las cadenas por debajo de la flecha del remolque y deje suficiente holgura para dar vuelta en las esquinas.
- Los vehículos con remolque no deben estacionarse en una cuesta. Al estacionarse, ponga el freno de estacionamiento en el vehículo de arrastre. Ponga la transmisión del vehículo de arrastre en la posición de estacionamiento "P" (Estacionamiento). Para los vehículos con tracción en las cuatro ruedas, asegúrese de que la caja de transferencia no se encuentre en Neutral. Siempre bloquee o "calce" las ruedas del remolque.
- EL GCWR no debe ser excedido.
- El peso total debe ser distribuido entre el vehículo remolcador y el remolque de tal manera que los siguientes parámetros no se deben exceder:
  - GVWR
  - GTW
  - GAWR
  - El peso en la flecha de conexión del remolque utilizado.

**Requerimientos de arrastre – llantas**

- No intente arrastrar un remolque si está utilizando una llanta de refacción compacta.
- No conduzca por más de 80 km/h (50 mph) cuando remolque mientras utiliza una llanta de refacción de tamaño completo.
- La presión correcta de inflado de las llantas es fundamental para un funcionamiento seguro y satisfactorio de su vehículo.
- Revise que las llantas del remolque estén correctamente infladas antes de utilizarlo.
- Revise si hay señales de desgaste o daño visible en las llantas antes de arrastrar un remolque.
- El reemplazo de llantas con una índice de carga mayor no aumenta los límites del GVWR y del GAWR del vehículo.

**Requerimientos de arrastre — frenos del remolque**

- NO interconecte el sistema de frenos hidráulicos o el sistema de vacío de su vehículo con el del remolque. Esto podría provocar un frenado inadecuado y posibles lesiones personales.
- Si va a arrastrar un remolque con frenos activados electrónicamente se requiere un controlador para los frenos del remolque activado electrónicamente. Si se va a arrastrar un remolque equipado con sistema de



frenos activado por fluctuación hidráulica, no se requiere un controlador electrónico de los frenos.

- Los frenos en el remolque se recomiendan para remolques de más de 453kg (1,000 lb) y son obligatorios para remolques de más de 907 kg (2,000 lb).

## ¡ADVERTENCIA!

- No conecte los frenos del remolque a las líneas de los frenos hidráulicos de su vehículo. Esto puede sobrecargar su sistema de frenos y fallar. Podría no tener frenos cuando los necesite y tener un accidente.
- El arrastre de cualquier remolque aumenta la distancia de detención. Cuando arrastre un remolque debe dejar un espacio adicional entre su vehículo y el vehículo de enfrente. Si no lo hace podría provocar un accidente.

## ¡PRECAUCIÓN!

Si el remolque pesa más de 453 kg (1,000 lb) cargado, debe tener sus propios frenos, los cuales deben ser de la capacidad adecuada. Si no se respeta esto podría haber un desgaste acelerado de las balatas de los frenos, un mayor esfuerzo del pedal del freno y distancias más largas de detención.

### Módulo integrado de frenado de remolque (ITBM, si así está equipado)

Su vehículo puede contar con un módulo integrado de frenado de remolque para frenos de remolque eléctricos o electrohidráulicos (EOH).

**NOTA:** Este módulo ha sido diseñado y verificado con sistemas de frenos eléctricos y electrohidráulicos recientes. Algunos modelos EOH previos podrían no ser compatibles con el ITBM.

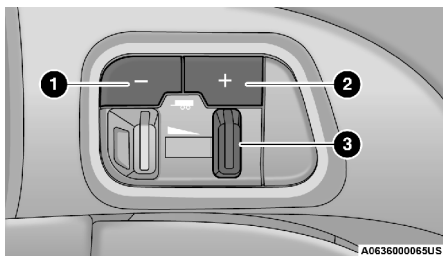

Módulo integrado de frenado de remolque (ITBM)

- 1 — Botón de ajuste de “ganancia” (GAIN).
- 2 — Botón de ajuste de “ganancia” (GAIN).
- 3 — Palanca de control de frenado manual.

La interfaz de usuario consiste de lo siguiente:

#### **Palanca de control de frenado manual**

Deslice la palanca de control de frenado manual a la izquierda para activar

los frenos eléctricos del remolque independientemente de los del vehículo remolcando. Si se activa la palanca de control de frenado manual mientras también se aplican los frenos, el dispositivo que ejerza mayor fuerza determinará la fuerza transmitida a los frenos del remolque.

Las luces indicadoras de freno del vehículo y el remolque se encenderá cuando tanto los frenos del vehículo y los del remolque son aplicados.

### ***Luz indicadora de estado de frenos del remolque***

Esta luz indica el estado de conexión eléctrica del remolque.

Si no se detecta una conexión eléctrica después de encender la ignición, presionar el botón de ajuste de ganancia (GAIN) o deslizar la palanca de control manual de frenado mostrará el ajuste de ganancia (GAIN) por 10 segundos y la luz indicadora de estado de frenos de remolque no se mostrará.

Si se detecta una falla en el cableado del remolque o del módulo integrado de frenado del remolque (ITBM), la luz indicadora de estado de frenos de remolque destellará.

### ***Botones de ajuste de ganancia (GAIN, +/-)***

Presionando estos botones ajustará el poder de salida a los frenos del remolque en incrementos de 0.5. El ajuste de ganancia puede ser incrementado a un máximo de 10 o disminuido a un mínimo de 0 (sin frenado de remolque).

### ***Ganancia (GAIN)***

El ajuste de ganancia es utilizado para ajustar el control de frenado en una situación de remolque específica y debe ser cambiado cuando las condiciones de remolque cambien. Los cambios en condiciones de remolque incluyen la carga del remolque, carga del vehículo, condiciones del camino y clima.

### ***Ajustando la ganancia (GAIN)***

**NOTA:** Esta acción debe ser realizada en un ambiente libre de tránsito a velocidades de aproximadamente 30-40 km/h (20-25 mph) solamente.

1. Asegúrese que los frenos del remolque se encuentren en buena condición, funcionando y ajustados correctamente. Consulte su distribuidor de remolques si es necesario.
2. Enganche el remolque y realice las conexiones eléctricas de acuerdo a las instrucciones del fabricante.
3. Cuando el remolque con frenos eléctricos o electrohidráulicos sea conectado, el mensaje de remolque conectado deberá aparecer en la pantalla del módulo de instrumentos (si la conexión no es reconocida por el ITBM, las funciones de frenado no estarán disponibles), el ajuste de ganancia (GAIN) se encenderá y deberá seleccionar el tipo de remolque conectado en las opciones de la pantalla del módulo de instrumentos.
4. Presione los botones de flecha hacia arriba o abajo hasta que la pantalla "Arrastre de Remolque" (Trailer Tow) aparezca.
5. Presione la flecha hacia la derecha en el volante para ingresar a "Arrastre de Remolque".





6. Presione los botones de flecha hacia arriba o hacia abajo hasta que la pantalla "Tipo de frenos de remolque" aparezca.
7. Presione la flecha hacia la derecha y luego las flechas hacia arriba o abajo hasta que el tipo de frenos del remolque aparezca en pantalla.
8. En un ambiente libre de tránsito, arrastre el remolque en una superficie seca a una velocidad de aproximadamente 30-40 km/h (20-25 mph).
9. Si las ruedas del remolque se bloquean (se puede percibir por el rechinido de las llantas del mismo), reduzca el ajuste de ganancia (GAIN); si las ruedas giran libremente, aumente el ajuste de ganancia (GAIN).

Repita los pasos 8 y 9 hasta que el ajuste de ganancia (GAIN) se encuentre justo debajo del que provoca el bloqueo o amarre de las llantas del remolque. Si arrastrará un remolque mas pesado, podría no obtener el bloqueo de sus ruedas aún cuando el ajuste de ganancia (GAIN) se encuentre al máximo (10).

### **Mensajes en pantalla**

El control de frenado interactúa con la pantalla del módulo de instrumentos. Muestra mensajes, acompañados de una alerta sonora, mostrará cuando se determine un funcionamiento incorrecto en la conexión del remolque, el control de frenado, o el remolque mismo. Consulte "Pantalla del módulo de instrumentos" del capítulo "Tablero de instrumentos" para obtener mas información.

#### **¡ADVERTENCIA!**

Conectar un remolque que no es compatible con el sistema ITBM podría resultar en una reducción o una completa pérdida de frenado del remolque. Podría existir un aumento en la distancia de frenado o inestabilidad del remolque que podría provocar lesiones personales.

#### **¡PRECAUCIÓN!**

Conectar un remolque que no es compatible con el sistema ITBM podría resultar en una reducción o una completa pérdida de frenado del remolque. Podría existir un aumento en la distancia de frenado o inestabilidad del remolque que podría provocar daños a su vehículo, remolque u otras propiedades.

#### **NOTA:**

- Pueden existir controladores de frenado disponibles en el mercado de accesorios para utilizar remolques con sistemas de frenos de aire o electrohidráulicos no compatibles. Para determinar el tipo de frenos en su remolque y la disponibilidad de controladores, consúltelo con su fabricante o distribuidor de remolques.
- El retiro del ITBM podría provocar errores y generar daños al sistema eléctrico y módulos electrónicos del vehículo. Consulte a su distribuidor autorizado antes de instalar un módulo del mercado de accesorios.

#### **Requisitos para el arrastre - Luces y cableado del remolque**

Cada vez que arrastra un remolque, independientemente del tamaño del remolque, la luz de freno y las luces direccionales en el remolque son requisito para la seguridad de los automovilistas.



El paquete para arrastre de remolque incluye un arnés de 4 y 7 vías. Utilice el cableado y conector aprobado de fábrica.

**NOTA:** No corte ni empalme cables a los circuitos del freno.

Todas las conexiones eléctricas están completas en el vehículo, pero debe hacer coincidir el arnés con un conector del remolque. Refiérase a las siguientes ilustraciones:

**NOTA:**

- Desconecte el conector de cableado del remolque del vehículo antes de lanzar un bote (o cualquier otro dispositivo conectado a la conexión eléctrica del vehículo) al agua.
- Recuerde reconectarlo después de eliminar el área de agua.

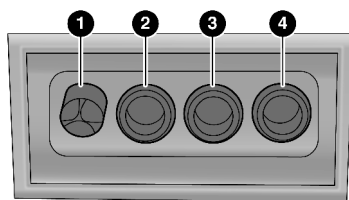

M0636000043US

### Conector de 4 clavijas

- |                     |                                   |
|---------------------|-----------------------------------|
| 1 — Tierra          | 3 — Freno / direccional izquierda |
| 2 — Estacionamiento | 4 — Freno / direccional derecha   |

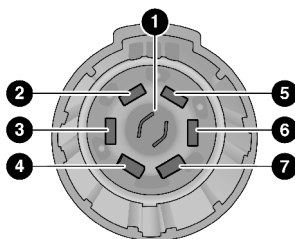

A0636000085US

### Conector de 7 clavijas

- |                                   |                                 |
|-----------------------------------|---------------------------------|
| 1 — Focos de reversa              | 5 — Batería                     |
| 2 — Focos de marcha               | 6 — Freno / direccional derecha |
| 3 — Freno / direccional izquierda | 7 — Frenos eléctricos           |
| 4 — Tierra                        |                                 |

### Consejos de arrastre

Antes de iniciar un viaje, practique cómo dar vueltas, detener y mover de reversa el remolque en un área alejada del tráfico pesado.

### Transmisión automática

Se puede seleccionar el rango "D" (En marcha) cuando se arrastra un remolque. El controlador de la transmisión tiene un programa para evitar los frecuentes cambios al arrastrar un remolque. Sin embargo, si ocurren cam-

bios frecuentes estando en “D” (En marcha), debe seleccionarse el control del AutoStick® para manualmente seleccionar el rango de velocidad.

Si está equipado con Tow N Go, se recomienda poner el vehículo en modo remolque presionando el botón TOW.

**NOTA:** Use una velocidad más baja mientras el vehículo funciona bajo condiciones severas de carga, mejorará el desempeño y extenderá la vida útil de la transmisión reduciendo los cambios excesivos y la generación de calor. Esta acción también mejorará el frenado de motor.

### AutoStick®

- Cuando el control del AutoStick®, seleccione la velocidad mayor que permita el adecuado desempeño del vehículo y evita los cambios descendentes frecuentes. Ejemplo, seleccione la “5ª” velocidad para mantener la velocidad deseada. Seleccione la “4ª” ó “3ª” velocidad si necesita mantener la velocidad.
- Para evitar la excesiva generación de calor, evite conducir a altas revoluciones del motor. Reduzca la velocidad del vehículo si es necesario para evitar conducir a altas revoluciones del motor. Regrese a un rango de velocidad o a una velocidad mayor del vehículo cuando la pendiente y las condiciones del camino lo permitan.

### Control crucero (si así está equipado)

- No lo utilice en terreno montañoso ni con cargas pesadas.
- Si está utilizando el control crucero y experimenta descensos de velocidad de más de 16 km/h (10 mph), desacóplelo hasta que pueda regresar a la velocidad de crucero.
- Utilice el control de velocidad en terreno plano y con cargas ligeras para maximizar el ahorro de combustible.

## ARRASTRE RECREATIVO DE VEHÍCULOS (DETRÁS DE UNA CASA RODANTE, ETC.)

### Arrastre de este vehículo detrás de otro vehículo

Condición de arrastre	Ruedas fuera del piso	Modelos con tracción en 2 ruedas	Modelos con tracción en las 4 ruedas una velocidad	Modelos con tracción en las cuatro ruedas dos velocidades
Arrastre horizontal	Ninguna	<b>No permitido</b>	<b>No permitido</b>	Ver instrucciones <ul style="list-style-type: none"> <li>• Transmisión en P</li> <li>• Caja de transferencia en N</li> <li>• Arrastre hacia adelante</li> </ul>
Arrastre con Dolly	Frente	<b>No permitido</b>	<b>No permitido</b>	<b>No permitido</b>
	Atrás	<b>OK</b>	<b>No permitido</b>	<b>No permitido</b>



Condición de arrastre	Ruedas fuera del piso	Modelos con tracción en 2 ruedas	Modelos con tracción en las 4 ruedas una velocidad	Modelos con tracción en las cuatro ruedas dos velocidades
Sobre el remolque	Todos	OK	OK	OK

**NOTA:** El arrastre recreativo no está permitido en vehículos SRT.

Estos vehículos podrían ser remolcados en una grúa de cama plana. En donde todas las llantas estén fuera del pavimento.

**NOTA:**

- Cuando se encuentre remolcando por recreación, siempre siga las indicaciones y reglamento de su localidad. Contacte a las oficinas estatales y regionales de seguridad vial para obtener detalles adicionales.
- Se encuentra disponible un kit de habilitación de dirección asistida eléctrica de remolque plano para un mayor rendimiento del remolque plano, comuníquese con un distribuidor autorizado para obtener más detalles.

## Arrastre recreativo modelos con tracción trasera

**NO arrastre este vehículo horizontalmente con las 4 ruedas en el camino. Se podría dañar el tren motriz.**

El arrastre recreativo (para modelos con tracción trasera) SOLAMENTE se permite si las ruedas traseras se levantan del piso. Esto puede llevarse a cabo utilizando una carretilla de arrastre o remolque del vehículo. Si utiliza una carretilla de arrastre, siga este procedimiento:

1. Asegure adecuadamente la carretilla al vehículo de arrastre, siguiendo las instrucciones del fabricante de la carretilla.
2. Coloque el vehículo con las ruedas traseras en la carretilla de remolque.
3. Aplique firmemente el freno de estacionamiento. Coloque la transmisión en "P" (Estacionamiento).
4. Gire el interruptor de ignición a la posición de apagado (OFF).
5. Asegure adecuadamente las ruedas traseras a la carretilla, siguiendo las instrucciones del fabricante de la carretilla.
6. Instale un dispositivo de sujeción adecuado, diseñado para el arrastre, para asegurar las ruedas delanteras en posición recta.

### ¡PRECAUCIÓN!

El arrastre con las ruedas traseras sobre el piso puede dañar severamente la transmisión. Los daños por el arrastre inadecuado no están cubiertos por la Garantía limitada del vehículo nuevo.

## Arrastre recreativo - Modelos con tracción permanente en las cuatro ruedas (caja de transferencia de una velocidad)

El arrastre recreativo no está permitido. Este modelo no cuenta con una posición "N" (Neutral) en la caja de transferencia.



**NOTA:** Este vehículo debe ser remolcado en una plataforma o un remolque para vehículos puesto que las cuatro ruedas deben estar levantadas del piso.

### ¡PRECAUCIÓN!

Arrastrar este vehículo en violación a los requerimientos anteriores puede causar daño severo a la transmisión y/o la caja de transferencia. Los daños por el arrastre inadecuado no están cubiertos por la garantía del vehículo.

### Arrastre recreativo - Modelos con tracción permanente en las cuatro ruedas (caja de transferencia de dos velocidades)

La caja de transferencia debe cambiarse a "N" (Neutral) y la transmisión debe estar en la posición de "P" (Estacionamiento) para el arrastre recreativo. El botón de selección de "N" (Neutral) está junto al interruptor de la caja de transferencia. El cambio para entrar o salir de "N" (Neutral) de la caja de transferencia se puede realizar con el interruptor selector en cualquier posición. Existe el kit de arnés de remolque plano Mopar® disponible para activar el EPS para remolque plano, y proveer mayor estabilidad al eje frontal. Contacte con su distribuidor autorizado para más información.

**NOTA:** Si está instalado el kit de arnés de remolque plano Mopar®, el EPS utilizará la energía de la batería para mantener el EPS encendido durante un remolque plano. Se recomienda un sistema de carga de batería para que la batería no se agote durante un viaje largo.

### ¡PRECAUCIÓN!

- No debe usarse ningún arrastre con carretilla en ningún vehículo AWD. El arrastre con un sólo par de llantas en el camino (delanteras o traseras) dañará internamente la transmisión y/o la caja de transferencia si se usa un arrastre con carretilla cuando se realiza el arrastre recreativo. Arrastre con las 4 ruedas EN EL PISO o con las cuatro ruedas FUERA del piso (usando un remolque de vehículo).
- Arrastre solamente en dirección hacia adelante. Arrastrar este vehículo hacia atrás puede causar daño severo a la caja de transferencia.
- La transmisión debe colocarse en estacionamiento (P) para el arrastre recreativo.
- Antes de realizar el arrastre recreativo, lleve a cabo el procedimiento descrito en "Cambio a neutral (N)" para estar seguro que la caja de transferencia se encuentra completamente en "N" (Neutral). De lo contrario ocurrirá un daño interno.
- Si no se siguen estos procedimientos se puede dañar severamente la transmisión y/o la caja de transferencia. Los daños por un arrastre inadecuado no están cubiertos por la garantía del vehículo.
- No utilice una barra de arrastre de sujeción montada en la defensa de su vehículo. La barra de cara de la defensa se dañará.



**Cambio a "N" (Neutral)****¡ADVERTENCIA!**

Alguien podría salir herido o incluso morir si deja el vehículo desatendido con la caja de transferencia en la posición "N" (Neutral) sin primero acoplar firmemente el freno de estacionamiento. La posición "N" (Neutral) de la caja de transferencia desacopla tanto las flechas cardán delantera y trasera del tren motriz y permitirá que el vehículo se mueva, sin importar que la transmisión esté en "P" (Estacionamiento). El freno de estacionamiento siempre debe estar aplicado cuando el conductor no está en el vehículo.

Use el siguiente procedimiento para preparar su vehículo para arrastre recreativo:

**¡PRECAUCIÓN!**

Es necesario seguir estos pasos para estar seguro que la caja de transferencia está completamente en "N" (Neutral) antes del arrastre recreativo para evitar daño a las partes internas.

1. Detenga el vehículo por completo, cuando el motor esté funcionando.
2. Pise el pedal del freno y manténgalo presionado.
3. Cambie la transmisión a Neutral

**NOTA:**

- Los pasos 1 a 3 son requisitos que se deben cumplir antes de oprimir el botón neutral (N) y deben continuar así hasta que el cambio se haya completado. Si cualquiera de estos requisitos no se cumple antes de presionar el botón de selección de neutral (N) o ya no se cumplen durante el cambio, la luz indicadora de neutral (N) parpadeará continuamente hasta que se cumplan todos los requisitos o hasta que se libere el botón de neutral (N).
  - El interruptor de ignición debe estar en la posición Encendido/En marcha para que tenga lugar el cambio y para que las luces indicadoras de posición funcionen. Si el interruptor de ignición no está en la posición Encendido/En marcha, el cambio no tendrá lugar y las luces indicadoras de posición no se encenderán o parpadearán.
  - Si la luz indicadora de posición de neutral (N) parpadea indica que los requisitos del cambio no se han cumplido.
4. Utilizando la punta de un bolígrafo o un objeto similar, presione y mantenga presionado el botón "N" (Neutral) de la caja de transferencia (ubicado por el interruptor selector) durante cuatro segundos, hasta que la luz de atrás del símbolo N empiece a parpadear, indicando que el cambio está en proceso. La luz dejará de parpadear (se mantendrá encendida fija) cuando se complete el cambio a "N" (Neutral). Se mostrará el mensaje "FOUR WHEEL DRIVE SYSTEM IN NEUTRAL" (Sistema 4WD en neutral) en la pantalla del módulo de instrumentos. Para obtener más información, refiérase a "Pantalla del módulo de instrumentos" en "Tablero de instrumentos".



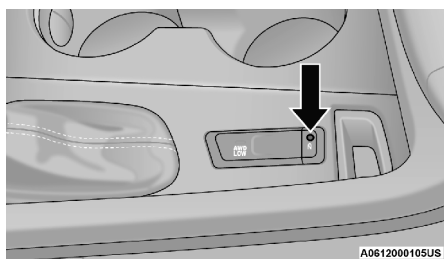

Interruptor de Neutral

5. Después de que el cambio se ha completado y se ha encendido la luz de "N" (Neutral), suelte el botón de "N" (Neutral).
6. Cambie la transmisión a reversa (R) o conducción (D).
7. Libere el pedal del freno durante cinco segundos y asegúrese que no hay movimiento del vehículo.
8. Presione y mantenga el pedal del freno. Cambie la transmisión a "N" (Neutral).
9. Aplique firmemente el freno de estacionamiento.
10. Con la transmisión y la caja de transferencia en "N" (Neutral), presione y mantenga presionado el botón "Engine Start / Stop" (Arranque/Paro del motor) hasta que el motor se apague.
11. Coloque la transmisión en "P" (Estacionamiento). Libere el pedal de freno.
12. Presione el botón "Engine Start / Stop" (Arranque/Paro del motor) dos veces más (sin presionar el pedal de freno), si se necesita, gire el interruptor de ignición a la posición de apagado.

### ¡PRECAUCIÓN!

Se puede dañar la transmisión si se cambia a "P" (Estacionamiento) con la caja de transferencia en "N" (Neutral) y el motor funcionando. Con la caja de transferencia en neutral "N" (Neutral), asegúrese que el motor está apagado antes de cambiar la transmisión a "P" (Estacionamiento).

13. Sujete el vehículo al vehículo de arrastre con una barra de arrastre adecuada.
14. Libere el freno de estacionamiento.

#### **Cambio fuera de "N" (Neutral)**

Use el siguiente procedimiento para preparar su vehículo para el uso normal.

1. Detenga el vehículo por completo, dejándolo conectado al vehículo de arrastre.
2. Aplique firmemente el freno de estacionamiento.
3. Arranque el motor.
4. Presione y sostenga el pedal del freno de estacionamiento.
5. Cambie la transmisión a la posición "N" (Neutral).



**NOTA:**

- Los pasos 1 a 5 son requisitos que se deben cumplir antes de oprimir el botón de “N” (Neutral) y así deben continuar hasta que el cambio se haya completado. Si cualquiera de estos requisitos no se cumple antes de presionar el botón de “N” (Neutral) o ya no se cumplen durante el cambio, la luz indicadora de “N” (Neutral) parpadeará continuamente hasta que se cumplan todos los requisitos o hasta que se libere el botón de “N” (Neutral).
  - El interruptor de ignición debe estar en la posición Encendido/En marcha (ON/RUN) para que tenga lugar un cambio y para que las luces indicadoras de posición funcionen. Si el interruptor de ignición no está en la posición Encendido/En marcha (ON/RUN), el cambio no tendrá lugar y las luces indicadoras de posición se encenderán o parpadearán.
  - Si la luz indicadora de posición de “N” (Neutral) parpadea indica que los requisitos del cambio no se han cumplido.
6. Utilizando un bolígrafo o algún objeto similar, presione y sostenga el botón de “N” (Neutral) (localizado en el interruptor de la caja de transferencia) durante 1 segundo.

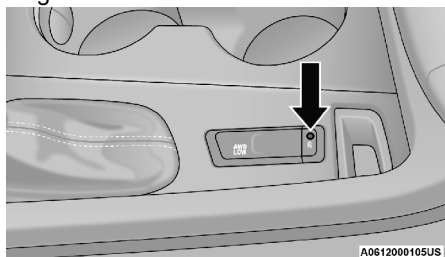

**Interruptor de neutral**

7. Después de que la luz indicadora de “N” (Neutral) se apague, suelte el botón de “N” (Neutral).
8. Después de que el botón de “N” (Neutral) sea liberado, la caja de transferencia cambiará a la posición indicada por el interruptor de selección.
9. Cambie la transmisión a la posición de “P” (estacionamiento) y apague el interruptor de ignición.
10. Suelte el pedal del freno.
11. Desconecte el vehículo del remolque.
12. Arranque el motor.
13. Presione y sostenga el pedal del freno.
14. Quite el freno de estacionamiento.
15. Cambie la palanca de velocidades a la posición “R” (Reversa) o “D” (Conducir), libere el pedal de freno, y verifique que el vehículo opera normalmente.



## CONSEJOS PARA CONDUCCIÓN EN CARRETERA

Los vehículos utilitarios tienen una distancia mayor respecto al piso y una entrevía más angosta para hacerlos capaces de desempeñarse en una amplia variedad de aplicaciones todo terreno. Las características específicas del diseño les dan un centro de gravedad más alto que a los vehículos ordinarios.

Una ventaja de la distancia mayor respecto al piso es una mejor visibilidad del camino, permitiéndole anticiparse a los problemas. No están diseñados para girar en curvas a las mismas velocidades que los vehículos convencionales con tracción en dos ruedas, al igual que los automóviles deportivos con suspensión baja no están diseñados para funcionar satisfactoriamente en condiciones todo terreno. Dentro de lo posible, evite las vueltas cerradas o maniobras abruptas. Al igual que en otros vehículos de este tipo, el no manejar este vehículo correctamente puede ocasionar la pérdida de control o una volcadura.

## CONSEJOS PARA CONDUCCIÓN EN CONDICIONES TODOTERRENO

### Cuando usar el Rango bajo "LOW" (si así está equipado)

Al conducir en condiciones todo terreno cambie a "LOW" para obtener tracción adicional. Este rango debe limitarse a situaciones extremas como nieve profunda, lodo o arena, en donde se necesita una potencia adicional de tracción a baja velocidad. Se deben evitar las velocidades del vehículo mayores a 40 km/h (25 mph) cuando se encuentra en el rango "LOW".

#### ¡ADVERTENCIA!

No conduzca en el rango "4WD-LOW" en pavimento seco; puede provocar daños al tren motriz. El rango "4WD-LOW" bloquea las flechas delanteras y traseras al mismo tiempo obligando a las ruedas delanteras y traseras a girar a la misma velocidad. Conducir en pavimento con el "4WD-LOW" ocasionará que las flechas se amarren; úselo solamente en superficies húmedas o resbalosas.

### Conducción a través de agua

Aunque su vehículo es capaz de conducirse a través del agua, hay una serie de precauciones que deben considerarse antes de entrar al agua.

#### ¡PRECAUCIÓN!

Cuando se conduce a través del agua, no exceda los 8 km/h (5 mph). Siempre revise la profundidad del agua antes de entrar, como una medida de precaución, y revise todos los líquidos después. Conducir a través del agua puede causar daños que pueden no estar cubiertos por la garantía del vehículo.

Conducir a través agua más de unos pocos centímetros o pulgadas de profundidad requiere de mayor precaución para garantizar la seguridad y evitar daños a su vehículo. Si tiene que conducir a través de agua, trate de deter-



minar la profundidad y la condición del fondo (y la ubicación de cualquier obstáculo) antes de entrar, proceda con precaución y mantenga una velocidad constante y controlada menor a 8 km/ h (5 mph) en aguas profundas para minimizar los efectos de olas.

### ***Agua fluyendo***

Si el agua está fluyendo y el nivel del agua está aumentando rápidamente (como en el cauce de una tormenta), evite cruzar hasta que el nivel del agua baje y/o la velocidad del agua disminuya. Si tiene que cruzar por el agua que está fluyendo evite profundidades de más de 23 cm (9 pulgadas). El agua fluyendo puede erosionar la superficie del camino o sendero ocasionando que su vehículo se hunda en aguas más profundas. Determine puntos de salida "río abajo" en caso de un patinamiento o desplazamiento provocado por el caudal de agua.

### ***Agua estancada***

Evite conducir en agua estancada de más de 51 cm (20 pulgadas), y reduzca la velocidad para minimizar los efectos de olas. La máxima velocidad en 51 cm (20 pulgadas) de agua es inferior a 8 km / h (5 mph).

### ***Mantenimiento***

Después de conducir a través de aguas profundas, inspeccione los fluidos y lubricantes de su vehículo (aceite del motor, aceite de la transmisión, eje, caja de transferencia) para asegurarse que los fluidos no están contaminados. Los líquidos contaminados (con apariencia lechosa o espumosa) deben ser cambiados lo más pronto posible para prevenir daños en los componentes.

## **Conducción en nieve, lodo y arena**

En nieve densa, cuando se jala una carga o para control adicional a bajas velocidades, cambie la transmisión a una velocidad baja y cambie la caja de transferencia a "AWD LOW" si es necesario. Para más información, refiérase a "Funcionamiento de la tracción permanente en las cuatro ruedas" en "Arranque y funcionamiento". Solo cambie a una velocidad más baja para mantener el avance. Si sobre-revoluciona el motor pueden patinar la ruedas y se perderá la tracción.

Evite los cambios abruptos hacia rangos menores de la transmisión en carreteras cubiertas de hielo o resbaladizas, ya que el frenado con motor puede causar deslizamiento y pérdida de control.

## **Ascenso de cuestas**

**NOTA:** Antes de intentar ascender una cuesta, determine las condiciones en la cresta y/o en el otro lado.

Antes de ascender una cuesta empinada, cambie la transmisión a un rango de velocidad más bajo y cambie la caja de transferencia a LOW. Utilice la primera velocidad y LOW para cuestas muy empinadas.

Si se para el motor o empieza a perder tracción hacia adelante mientras asciende una cuesta empinada, permita que su vehículo se detenga e in-



mediatamente aplique los frenos. Vuelva a arrancar el motor y cambie a Reversa. Retroceda lentamente descendiendo la cuesta, permitiendo que el frenado con el motor ayude a controlar la velocidad. Si se requieren los frenos para controlar la velocidad del vehículo, aplíquelos ligeramente para evitar bloquearlos o que las llantas patinen.

### ¡ADVERTENCIA!

Si el motor se para, usted pierde la tracción hacia adelante o no logra llegar hasta la cima de una cuesta o pendiente inclinada, nunca intente dar la vuelta. Si lo hace el vehículo se puede ladear o volcar. Siempre retroceda con precaución descendiendo directamente la cuesta en Reversa. Nunca retroceda descendiendo una cuesta en Neutral utilizando los frenos solamente.

**Recuerde, nunca conduzca diagonalmente a través de una cuesta, siempre conduzca directamente hacia arriba o hacia abajo**

Si las ruedas empiezan a patinar cuando se aproxima a la cima de una cuesta, suelte con naturalidad el acelerador y mantenga el movimiento de avance girando las ruedas delanteras lentamente. Esta acción puede proporcionar un nuevo "agarre" a la superficie y generalmente brindarle la tracción para completar el ascenso.

### Tracción cuesta abajo

Cambie la transmisión a un rango bajo y la caja de transferencia al rango "AWD LOW". Permita que el vehículo descienda lentamente cuesta abajo con las cuatro ruedas girando permitiendo el frenado con motor. Esto le permitirá controlar la velocidad y la dirección del vehículo.

Cuando desciende de montañas o cuestas, el frenado repetido puede ocasionar el debilitamiento de los frenos con la pérdida del control de frenado. Evite frenadas bruscas repetidas haciendo cambios descendentes de la transmisión siempre que sea posible.

### Después de conducir en condiciones todoterreno

La conducción en condiciones todoterreno ejerce mayor esfuerzo en el vehículo que la conducción en carretera. Después de manejar en condiciones todoterreno, siempre es una buena idea inspeccionar en busca de daños. De esa manera puede corregir cualquier problema de inmediato y tener su vehículo listo cuando lo necesite.

- Inspeccione completamente la parte inferior del vehículo. Revise las llantas, la estructura de la carrocería, la dirección, la suspensión y el sistema de escape en busca de daños.
- Revise el radiador en busca de lodo y desechos, límpielo según se requiera.
- Revise si están flojos los sujetadores roscados, especialmente en el chasis, los componentes del tren motriz, dirección y suspensión. Vuévalos a apretar, si se requiere, a los valores de apriete especificados en el manual de servicio.
- Revise en busca de acumulación de plantas o maleza. Éstas podrían ser



un riesgo de incendio. Pueden ocultar daños en las líneas de combustible, mangueras de frenos, sellos del piñón del eje y flechas cardán.

- Después del funcionamiento prolongado en lodo, arena, agua u otras condiciones similares de suciedad, haga que revisen y limpien el ventilador del radiador, los discos de los frenos, las ruedas, las balatas de los frenos y los yugos del eje, tan pronto como sea posible.

## ¡ADVERTENCIA!

El material abrasivo adherido en cualquier parte de los frenos puede provocar desgaste excesivo o frenado impredecible. Podría no tener toda la potencia de frenado cuando la necesite para evitar un accidente. Si ha estado usando su vehículo en condiciones sucias, solicite que inspeccionen y limpien los frenos como sea necesario.

- Si se presenta vibración inusual después de conducir en lodo, fango u otras condiciones similares, revise las ruedas en busca de material adherido. El material adherido puede ocasionar desbalanceo de las ruedas y al liberarlas del material adherido se corregirá el problema.



## MULTIMEDIA

## CONTENIDO

■	<b>RADIOS UCONNECT® (SI ASÍ ESTÁ EQUIPADO)</b> .....	221
■	<b>SEGURIDAD CIBERNÉTICA</b> .....	221
■	<b>AJUSTES UCONNECT®</b> .....	222
•	Funciones Programables por el Usuario .....	222
■	<b>CONTROLES DE AUDIO EN EL VOLANTE (SI ASÍ ESTÁ EQUIPADO)</b> .....	239
•	Funcionamiento del radio .....	239
•	Modo medios .....	239
■	<b>FUNCIONAMIENTO DEL RADIO Y TELÉFONOS CELULARES</b> ..	240
■	<b>SISTEMA DE ENTRETENIMIENTO EN EL ASIENTO TRASERO (RSE) (SI ASÍ ESTÁ EQUIPADO)</b> .....	241
•	Jugar videojuegos .....	245
•	Notas importantes de las pantallas duales .....	246
•	Control remoto del Blu-ray™ (si así está equipado) .....	246
•	Operación de los audífonos .....	247
•	Controles .....	248
•	Reemplazo de las baterías de los audífonos .....	249
•	Accesibilidad (si así está equipado) .....	249
•	Garantía limitada de por vida para los audífonos estéreo inalámbricos .....	249



## RADIOS UCONNECT® (SI ASÍ ESTÁ EQUIPADO)

Para más información acerca de su radio Uconnect® 4C /4C NAV con pantalla de 8.4" o Uconnect® 5 NAV con pantalla de 10.1", consulte el manual correspondiente incluido en el Manual del radio.

**NOTA:** Las imágenes de pantalla del sistema Uconnect son sólo ilustrativas y podrían no reflejar la versión exacta de software instalado en su vehículo.

## SEGURIDAD CIBERNÉTICA

Su vehículo podría ser un "vehículo conectado", equipado tanto con redes alámbricas e inalámbricas. Estas redes le permiten a su vehículo enviar y recibir información. Esta información permite a los sistemas y características de su vehículo el funcionar adecuadamente.

Su vehículo puede encontrarse equipado con ciertas características de seguridad que le permiten reducir el riesgo de accesos no autorizados e ilegales a los sistemas de internos y de comunicación del vehículo. La tecnología en el software de su vehículo evoluciona con el tiempo y Stellantis, trabajando de la mano con sus proveedores, evalúa y toma las acciones necesarias. De forma similar a una computadora u otros dispositivos informáticos, su vehículo requiere de actualizaciones de software para mejorar el uso y rendimiento de sus sistemas y reducir el riesgo potencial de accesos no autorizados e ilegales. Como siempre contacte con su distribuidor autorizado si experimenta un comportamiento inusual.

El riesgo de accesos no autorizados e ilegales en su vehículo puede existir, aún con las versiones de software más reciente instaladas en su vehículo (como el software usado en su sistema Uconnect).

### ¡ADVERTENCIA!

- No es posible saber o predecir los resultados si los sistemas de su vehículo son accedidos o violados. Puede ser posible que los sistemas del vehículo, incluidos aquellos relativos a los sistemas de seguridad, sean imposibilitados de cumplir su función o provocar la pérdida de control del vehículo, resultando en un posible accidente con lesiones serias e incluso la muerte.
- SÓLO introduzca dispositivos de almacenamiento con contenido multimedia (como dispositivos con conexión y/o memoria USB, tarjetas SD o CDs) si provienen de una fuente de confianza. Archivos multimedia y cualquier otro almacenado dentro del dispositivo, de origen desconocido, pueden contener software malicioso, que si es instalado en el vehículo, puede aumentar las posibilidades de accesos no autorizados a los sistemas del vehículo.
- Como siempre, si usted experimenta un comportamiento extraño del vehículo, llévelo de inmediato a su distribuidor autorizado.

### NOTA:

- El fabricante o su distribuidor autorizado podría contactarle en caso de existir actualizaciones de software.



- Para ayudar a aumentar la seguridad de su vehículo y minimizar el riesgo de una violación cibernética, el propietario del vehículo debe:
  - Verificar constantemente la página [www.driveuconnect.com/software-update](http://www.driveuconnect.com/software-update) en busca de actualizaciones que apliquen a su sistema Uconnect®. Consulte a su distribuidor autorizado para más información.
  - Sólo conecte y utilice dispositivos de medios (como teléfonos celulares, dispositivos USB, CDs, etc.) que sean de su completa confianza.

La privacidad y seguridad en cualquier red alámbrica o inalámbrica no puede ser asegurada por completo. Terceros podrían interceptar su información y comunicaciones privadas de forma ilegal y sin su consentimiento. Para más información consulte el manual de propietario correspondiente a su sistema Uconnect, incluido en su Manual de usuario digital.

## AJUSTES UCONNECT®

El sistema Uconnect® utiliza una combinación de teclas rígidas y teclas suaves localizadas en el centro del tablero de instrumentos para permitirle el acceso y cambiar las funciones programables por el cliente. Muchas de las características varían dependiendo el vehículo.

Los botones en el tablero están localizados abajo o al lado del sistema Uconnect en el centro del módulo de instrumentos. Además hay un control de desplazamiento/entrada en el lado derecho. Gire el control de desplazamiento a través de los menús y cambiar la configuración. Presione el centro del control una o mas veces para seleccionar o cambiar la configuración.

Su sistema Uconnect también tiene botones de apagar pantalla y silenciar en el tablero. Presione el botón de apagar pantalla en el tablero para apagar la pantalla de Uconnect®. Presiónelo nuevamente o toque la pantalla para encenderla. Presione la flecha de regreso para salir del Menú o determinada opción en el sistema Uconnect®.

En la pantalla de Uconnect® 5/5 NAV con pantalla de 10.1", presione y mantenga el botón de encender en la tablero por lo menos por 15 segundos para restablecer el radio para restablecer el radio.

### Funciones Programables por el Usuario

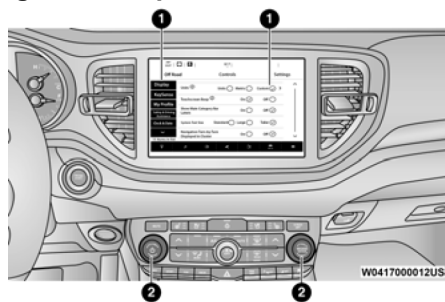

**Botones en la pantalla y en el tablero Uconnect® 5/5 NAV con pantalla de 10.1"**

1. Botones en la pantalla
2. Botones en el tablero



### Para Uconnect® 4C / 4C NAV con pantalla de 8.4"

Presione el botón de "Apps"  y luego presione el botón de "Settings" (ajustes) en la pantalla, para ver el menú en la pantalla. En este modo el sistema Uconnect® le permite ingresar a todas las funciones programables disponibles.

#### NOTA:

- Solo un área de la pantalla puede seleccionarse a la vez
- Dependiendo de las opciones en su vehículo, las características de ajuste podrían variar.

Cuando haga una selección, presione el botón en pantalla deseado para ingresar a ese modo. Una vez que se encuentre en el modo deseado presione y suelte el botón correspondiente y realice su selección. Una vez que se ha completado la configuración deseada, presione y libere el botón de la opción del ajuste preferido hasta que aparezca una marca al lado del ajuste, mostrando que ha sido seleccionado. Una vez que el ajuste ha sido seleccionado presione la flecha volver/botón o presione el botón "X" para salir de la pantalla de ajustes. Puede presionar los botones de flecha arriba y abajo en la parte derecha en pantalla para desplazarse a través de las configuraciones disponibles.

**NOTA: Todos los ajustes deben cambiarse con el interruptor ignición en la posición "Encendido/En Marcha" (ON/RUN).**

### Para Uconnect® 5 NAV con pantalla de 10.1"

Presione el botón de "Vehículo", después presione la pestaña "Ajustes" en la parte superior de la pantalla. En este menú, el sistema Uconnect® le permite ingresar a todas las funciones programables disponibles.

#### NOTA:

- Solo un área de la pantalla puede seleccionarse a la vez
- Dependiendo de las opciones en su vehículo, las características de ajuste podrían variar.

Cuando haga una selección, presione el botón en pantalla deseado para ingresar a ese modo. Una vez que se encuentre en el modo deseado presione y suelte el botón correspondiente hasta que una marca de verificación aparezca al lado del ajuste seleccionado, esto significa que el ajuste ha sido seleccionado. Una vez que se ha completado la configuración deseada, presione y libere el botón de "vehículo" para salir de la pantalla. Puede presionar los botones de flecha arriba y abajo en la parte derecha en pantalla para desplazarse a través de las configuraciones disponibles.





## Lenguaje

Cuando se presiona el botón de idioma en la pantalla, el sistema despliega las diferentes opciones de idioma. Una vez seleccionada la opción, el sistema mostrará el idioma escogido. Los ajustes disponibles son:

**NOTA:** Dependiendo de las opciones del vehículo, las funciones pueden variar.

Nombre del ajuste	Opciones seleccionables
Configurar idioma	Este ajuste cambiará el idioma del sistema Uconnect. Los idiomas disponibles son Inglés, Francés, Italiano y Español.

## Pantalla

Después de presionar el botón "Pantalla" en la pantalla, las siguientes configuraciones estarán disponibles:

**NOTA:** Dependiendo de las opciones del vehículo, las funciones pueden variar.

Nombre del ajuste	Opciones seleccionables
Idioma	Este ajuste cambiará el idioma del sistema Uconnect. Los idiomas disponibles son Inglés, Francés, Italiano y Español.
Modo de pantalla	Este ajuste le permite establecer el brillo manualmente o que el sistema lo ajuste automáticamente. La opción "Auto" hace que el sistema ajuste el brillo automáticamente. La opción "Manual" le permitirá al usuario ajustar el brillo de la pantalla.
Brillo de pantalla con faros encendidos	Este ajuste le permitirá establecer el brillo en pantalla cuando los faros se encuentren encendidos. Para acceder a este ajuste, el modo de pantalla debe encontrarse establecido en "Manual". El ajuste "+" aumenta el brillo y el ajuste "-" lo disminuye.
Brillo de pantalla con faros apagados	Este ajuste le permitirá establecer el brillo en pantalla cuando los faros se encuentren apagados. Para acceder a este ajuste, el modo de pantalla debe encontrarse establecido en "Manual". El ajuste "+" aumenta el brillo y el ajuste "-" lo disminuye.
Unidades	Esta opción le permitirá cambiar las unidades a "US", "Métrico" o "Personalizado". Las opciones disponibles en personalizado son "Velocidad" (km/h o mph), "Distancia" (L/100 km, km/L, MPG (US) o MPG (UK), "Presión" (psi, kPa o bar), "Temperatura" (°C i °F), "Poder" (HP (US), Gal HP (UK) o kW) y "Torque" (lb-ft or Nm) unidades o medidas independientes.
Ajuste de Tema	Este ajuste le permite cambiar el tema de la pantalla
Teclado	Este ajuste le permite cambiar el tipo de teclado en pantalla. Los teclados seleccionables son ABCDEF, QWERTY y AZERTY.
Sonido de botones en pantalla	Este ajuste le permitirá encender o apagar el sonido de los botones en la pantalla táctil.



Nombre del ajuste	Opciones seleccionables
<b>Mostrar categorías principales en la barra de pestañas</b>	Esta opción le permitirá encender o apagar el mostrar las categorías principales de la barra de pestañas.
<b>Navegación próxima vuelta en el módulo de instrumentos</b>	Este ajuste le permitirá mostrar las alertas del sistema de navegación en la pantalla del módulo de instrumentos.
<b>Mensajes emergentes del teléfono en el módulo de instrumentos</b>	Este ajuste le permitirá mostrar las notificaciones y mensajes del teléfono inteligentes en la pantalla de módulo de instrumentos.
<b>Mensajes emergentes "Listo para conducir" (si así está equipado)</b>	Este ajuste habilitará los mensajes emergentes de "Listo para conducir" en la pantalla del módulo de instrumentos.

### Unidades

Cuando se presiona el botón "Unidades" en pantalla, el sistema muestra las diferentes opciones de medida. La unidad de medida seleccionada se mostrará en la pantalla del módulo de instrumentos y sistema de navegación (si así está equipado) Los ajustes disponibles son:

**NOTA:** Dependiendo de las opciones del vehículo, las funciones pueden variar.

Nombre del ajuste	Opciones seleccionables
<b>US</b>	Este ajuste cambiará la unidad de medida mostrada a US (sistema inglés).
<b>Métrico</b>	Este ajuste cambiará la unidad de medida mostrada al sistema métrico
<b>Personalizado</b>	La opción "Personalizada" permite ajustar las unidades de "Distancia" (mi. o km.), "Consumo de combustible" (MPG [US], MPG [UK], L/100 km, or km/L, si así está equipado), "Presión" (psi, kPa, o bar) y "Temperatura" (°C o °F) de forma independiente (si así está equipado).

### Mi perfil

Cuando se presiona el botón "Mi perfil" en la pantalla, el sistema muestra las opciones relativas a los perfiles del vehículo.

**NOTA:** Dependiendo de las opciones del vehículo, las funciones pueden variar.

Nombre del ajuste	Opciones seleccionables
<b>Idioma</b>	Este ajuste le permite cambiar el lenguaje del sistema Uconnect. Los lenguajes disponibles son, inglés, francés, Italiano y Español.



Nombre del ajuste	Opciones seleccionables
<b>Pantalla de modo</b>	Esta opción ajustará la pantalla para el radio a "Auto" o "Manual". "Manual" le permite más personalización con la pantalla del radio.
<b>Pantalla de brillo de faros encendidos</b>	Esta opción le permitirá ajustar el brillo cuando los faros están encendidos. Para acceder a este ajuste, el modo pantalla debe estar en "Manual". El ajuste "+" aumentará el brillo; el ajuste "-" disminuirá el brillo
<b>Pantalla de brillo de faros apagados</b>	Esta opción le permitirá ajustar el brillo cuando los faros están apagados. Para acceder a este ajuste, el modo pantalla debe estar en "Manual". El ajuste "+" aumentará el brillo; el ajuste "-" disminuirá el brillo
<b>Establecer el tema</b>	Esta opción le permitirá cambiar el tema de la pantalla
<b>Unidades</b>	Esta opción le permitirá cambiar las unidades a "US", "Métrico" o "Personalizado". Las opciones disponibles en personalización son "Velocidad" (km/h o mph), "Distancia" (L/100 km, km/L, MPG (US) o MPG (UK)), "Presión" (psi, kPa o bar), "Temperatura" (°C i °F), "Poder" (HP (US), Gal HP (UK) o kW) y "Torque" (lb-ft or Nm) unidades o medidas independientes.
<b>Sonido de la pantalla</b>	Esta opción le permitirá encender o apagar el sonido de la pantalla
<b>Mostrar categorías principales en la barra de pestañas</b>	Esta opción le permitirá encender o apagar el mostrar las categorías principales de la barra de pestañas.
<b>Avisos emergentes de navegación de siguiente vuelta mostradas en pantalla</b>	Esta opción mostrará avisos de listo para conducir en la pantalla del módulo de instrumentos
<b>Avisos emergentes "listo para conducir" en la pantalla del módulo de instrumentos</b>	Esta opción mostrará notificaciones y mensajes del teléfono inteligente en la pantalla del módulo de instrumentos.
<b>Avisos emergentes del teléfono en la pantalla del módulo de instrumentos</b>	Esta opción mostrará notificaciones y mensajes del teléfono inteligente en la pantalla del módulo de instrumentos.
<b>Formato de hora</b>	Esta opción le permite establecer el formato de tiempo (AM/PM). "Sincronización de hora" debe encontrarse apagada para que este ajuste se encuentre disponible. La opción "12 hrs" establecerá un formato de 12 horas. La opción "24 hrs" establecerá un formato de 24 horas.
<b>Opciones de voz</b>	Esta opción le permitirá cambiar las opciones de voz para la radio con "hombre" o "mujer".
<b>Palabra para "activar"</b>	Esta opción le permitirá establecer la palabra para "activar" al sistema. Las opciones disponibles son "Apagar", "Hey, Uconnect" y Hey, Jeep®
<b>Intervención de voz</b>	Esta opción le permite encender o apagar la intervención de voz.
<b>Mostrar lista de comandos</b>	Esta opción le permitirá encender o apagar la opción de mostrar la lista de comandos.



Nombre del ajuste	Opciones seleccionables
<b>Retraso de funciones al apagar el motor</b>	Esta configuración mantendrá ciertas características eléctricas en funcionamiento después de que se apague el motor. Cuando se abre cualquier puerta, la electrónica se desactivará. Los ajustes disponibles son "0 seg", "45 seg", "5 min" y "10 min".
<b>Cajón de aplicaciones emergentes favoritas</b>	Esta opción le permitirá encender o apagar las opciones del cajón de aplicaciones emergentes favoritas.
<b>Cajón de aplicaciones emergentes no favoritas</b>	Esta opción le permitirá encender o apagar las opciones del cajón de aplicaciones emergentes no favoritas.
<b>Notificaciones emergentes de nuevos mensajes</b>	Esta opción le permitirá tener notificaciones emergentes para nuevos mensajes de texto. Las opciones son "Encendido" y "Apagado".
<b>Mensajes de llamadas perdidas</b>	Esta opción le permitirá tener notificaciones emergentes para llamadas perdidas. Las opciones son "Encendido" y "Apagado".
<b>Ajustes personales ligados al transmisor</b>	Esta opción llamará las estaciones de radio preestablecidas y la posición del asiento del conductor que esté ligada al transmisor.
<b>Notificaciones emergentes de navegación</b>	Esta opción le permitirá tener notificaciones emergentes para navegación. Las opciones son "Encendido" y "Apagado".
<b>Navegación</b>	Esta opción lo dirigirá a los ajustes de navegación dentro el modo navegación.
<b>Auto encendido del calentador/ventilador del Asiento del conductor y volante con calefacción</b>	Esta opción activará los sistemas de confort del vehículo y asientos con calefacción (si así está equipado) o volante con calefacción (si así está equipado) cuando el vehículo está en arranque remoto o la ignición arranca. El ajuste "Apagar" no activará los sistemas de confort. El ajuste de "Arranque remoto" solo activará los sistemas cuando se use el arranque remoto. El ajuste "Arrancar todo" activará los sistemas de confort cuando se arranca el vehículo.
<b>Ajustes de audio</b>	Este ajuste lo llevará a los ajustes de audio para los perfiles del vehículo.
<b>Restablecer el cajón de aplicaciones al orden de fábrica</b>	Esta opción restablecerá el cajón de la aplicaciones a su diseño predeterminado de fábrica.
<b>Restablecer ajustes a los ajustes de fábrica</b>	Esta opción regresará todos los ajustes a su diseño predeterminado de fábrica.
<b>Más opciones de perfiles</b>	Esta opción le dará acceso a más opciones de perfiles.
<b>Mostrar lista de comandos</b>	Esta opción le permitirá encender o apagar la opción de mostrar la lista de comandos.
<b>Más opciones de perfiles</b>	Esta opción le dará acceso a más opciones de perfiles.



## Seguridad y Asistencia de conducción

Después de tocar el botón de “Seguridad y Asistencia” en pantalla, estarán disponibles las siguientes opciones:

**NOTA: Dependiendo de las opciones del vehículo, las funciones pueden variar.**

Nombre del ajuste	Opciones seleccionables
<b>Frenado de emergencia automático (si así está equipado)</b>	Este ajuste lo llevará a las opciones seleccionables de “Advertencia de colisión frontal (FCW)” y “Sensibilidad de advertencia de colisión frontal”
<b>Advertencia de colisión frontal FCW (si así está equipado)</b>	Este ajuste activará la alerta de colisión frontal (FCW). La opción “Apagado” desactivará el sistema FCW. La opción “Sólo advertencia” sólo le proporcionará una alerta sonora cuando se detecte una posible colisión. La opción “Advertencia + Frenado activo” le proporcionará una alerta sonora y aplicará algo de fuerza de frenado cuando se detecte una posible colisión
<b>Sensibilidad Advertencia de colisión frontal FCW (si así está equipado)</b>	Este ajuste cambiará la distancia en la cual la alerta de colisión frontal (FCW) sonará. La opción “Media” hará que el sistema FCW le notifique cuando un objeto se encuentra a la vista y detecta posibilidades de colisión con éste. La opción “Cerca” hará que el sistema le notifique cuando este objeto se encuentre más cerca. La opción “Lejos” hará que el sistema FCW le notifique cuando este objeto se encuentre a una mayor distancia.
<b>Advertencia de abandono de carril (LaneSense, si así está equipado)</b>	Este ajuste cambiará la distancia a la cual el volante le proveyerá de retroalimentación ante un abandono de carril. Los ajustes son “Temprana”, “Media” y “Tardía”.
<b>Fuerza de abandono de carril (LaneSense, si así está equipado)</b>	Este ajuste alertará al conductor por medio de vibraciones en el volante de dirección y moviendo (retroalimentando) el volante cuando abandono del carril es detectado. Las opciones disponibles son: “Solo vibración”, “Únicamente asistente de carril”, y “Vibración + Asistencia de carril”; Este ajuste cambiará la fuerza de la retroalimentación del volante durante un abandono de carril. Los ajustes son “Baja”, “Media” y “Fuerte”.
<b>ParkSense (si así está equipado)</b>	Este ajuste cambiará el tipo de alerta del sistema ParkSense cuando se detecte un objeto cercano y proporcionará una alerta sonora y visual cuando se detecte algún objeto.
<b>Volumen de ParkSense delantero (si así está equipado)</b>	Esta característica ajusta el volumen del sistema ParkSense delantero. Los ajustes disponibles son “Bajo”, “Medio” y “Alto”.
<b>Volume de ParkSense trasero (si así está equipado)</b>	Esta característica ajusta el volumen del sistema ParkSense trasero. Los ajustes disponibles son “Bajo”, “Medio” y “Alto”.



Nombre del ajuste	Opciones seleccionables
<b>Asistencia de frenado trasero ParkSense (si así está equipado)</b>	Esta característica enciende o apaga la asistencia de frenado trasero ParkSense.
<b>Alerta de punto ciego (si así está equipado)</b>	Este ajuste cambiará el tipo de alerta proporcionada por el sistema de alerta de punto ciego. El ajuste "Apagado" desactivará la alerta de punto. El ajuste "Luces" activará las luces de alerta de punto ciego en los espejos exteriores. El ajuste "Luces y sonido" activará las luces en los espejos exteriores y una alerta sonora.
<b>Dirección asistida predeterminedada</b>	Esta característica ajustará los modos de la dirección asistida. Los ajustes son "Normal", "Sport" y Confort.
<b>Retraso de cámara de reversa de estacionamiento</b>	Este ajuste agregará tiempo de retraso a la cámara de reversa al salir de reversa.
<b>Líneas guía de cámara de reversa</b>	Este ajuste encenderá o apagará el ajuste de las líneas guía de cámara de reversa
<b>Asistencia de arranque en pendiente (si así está equipado)</b>	Este ajuste activará o desactivará la asistencia de arranque en pendiente.
<b>Paletas de cambios</b>	Este ajuste encenderá o apagará la función de cambios de velocidad con las paletas.
<b>Advertencia de LaneSense</b>	Este ajuste cambiará la distancia a la cual el volante de dirección proporciona la retroalimentación de abandono de carril. Los ajustes son "Temprana", "Media" y "Tardía".
<b>Alerta del asiento trasero</b>	Cuando este ajuste es encendido y las puertas traseras están abiertas mientras el motor está en marcha, o si el motor es encendido dentro de los primeros 10 minutos de haberse abierto la puerta, un mensaje aparecerá para verificar el asiento trasero cuando el vehículo sea colocado en "apagado" (OFF).

## Reloj/Reloj y Fecha

Después de presionar el botón de "Clock/Clock & Date" (Reloj/Reloj y Fecha) en pantalla y las siguientes configuraciones estarán disponibles:

**NOTA:** Dependiendo de las opciones del vehículo, las funciones pueden variar.

Nombre del ajuste	Opciones seleccionables
<b>Sincronización de hora con GPS (si así está equipado)</b>	Este ajuste le permitirá sincronizar la hora con el receptor GPS del sistema. Este sistema controlará la hora a través de la ubicación GPS.
<b>Ajuste de hora</b>	Este ajuste le permite establecer las horas. "Sincronización de hora" debe encontrarse apagada para que este ajuste se encuentre disponible. El botón "+" aumentará las horas. El botón "-" disminuirá las horas.



Nombre del ajuste	Opciones seleccionables
<b>Ajuste de minutos</b>	Este ajuste le permite establecer los minutos. "Sincronización de hora" debe encontrarse apagada para que este ajuste se encuentre disponible. El botón "+" aumentará los minutos. El botón "-" disminuirá los minutos.
<b>Formato de hora</b>	Este ajuste le permite establecer el formato de tiempo (AM/PM). "Sincronización de hora" debe encontrarse apagada para que este ajuste se encuentre disponible. La opción "12 hrs" establecerá un formato de 12 horas. La opción "24 hrs" establecerá un formato de 24 horas.
<b>Ajuste de hora</b>	Este ajuste le permite establecer las horas y los minutos. La sincronización de la hora con GPS debe encontrarse apagada para que este ajuste se encuentre disponible. La opción "+" incrementará las horas y minutos. La opción "-" disminuirá las horas y minutos.
<b>Ajuste de fecha</b>	Este ajuste le permitirá ajustar la fecha. La sincronización de la hora con GPS debe encontrarse apagada para que este ajuste se encuentre disponible.

## Teléfono/Conectividad inalámbrica

Después de presionar el botón de Teléfono/Conectividad Inalámbrica las siguientes configuraciones estarán disponibles.

**NOTA:** Dependiendo de las opciones del vehículo, las funciones pueden variar:

Nombre del ajuste	Opciones seleccionables
<b>Mensajes emergentes del teléfono en la pantalla del módulo de instrumentos</b>	Este ajuste activará el mostrar los mensajes emergentes del teléfono en la pantalla del módulo de instrumentos.
<b>No molestar</b>	Este ajuste mostrará el menú de configuración "No molestar". Los ajustes son "Respuesta automática" (Ambos, Texto, Llamada), "Mensaje de respuesta automática" (Personalizado, Por defecto) y "Mensaje personalizado de respuesta automática (crear mensaje)".
<b>Administrador del dispositivo</b>	Este ajuste abrirá la pantalla principal del administrador del dispositivo.
<b>No molestar todos</b>	Este ajuste abrirá el menú de ajustes de "No molestar todos". Las opciones disponibles son "Encendido" y "Apagado".
<b>Teléfonos enlazados</b>	Este ajuste le mostrará la lista de teléfonos celulares enlazados.
<b>Dispositivos de audio enlazados</b>	Este ajuste le mostrará la lista de dispositivos de audio enlazados.
<b>Habilitar dos teléfonos activos.</b>	Este ajuste habilitará o deshabilitará dos teléfonos activos con el vehículo. Las opciones disponibles son "Encendido" y "Apagado".
<b>Teléfonos y dispositivos de audio enlazados</b>	Este ajuste le mostrará la lista de teléfonos celulares y dispositivos de audio enlazados.



## Voz

Después de presionar el botón “Voz” en pantalla las siguientes configuraciones estarán disponibles:

**NOTA:** Dependiendo de las opciones del vehículo, las funciones pueden variar:

Nombre del ajuste	Opciones seleccionables
<b>Opciones de voz</b>	Este ajuste cambiará el tipo de voz durante la sesión de reconocimiento de voz. La opciones disponibles son “hombre” y “mujer”
<b>Tiempo de respuesta de voz</b>	Este ajuste cambiará el tiempo de respuesta en el sistema de reconocimiento de voz. Cuando se establece la opción “Breve”, el sistema proporciona una descripción de audio acortada. Cuando se establece la opción “Detallada”, el sistema proporciona una descripción de audio completa para el sistema.
<b>Mostrar lista de comandos</b>	Este ajuste le permitirá activar o desactivar la lista de comandos. La opción “Siempre”, mostrará la lista de comandos siempre. La opción “Con ayuda” mostrará la lista de comandos y proporcionará una descripción breve de lo que hace el comando. La opción “Nunca” desactivará la lista de comandos
<b>Palabra de activación</b>	Este ajuste cambiará la palabra de activación del sistema. las opciones son “Hey Uconnect” y “Hey Dodge”
<b>Interrupción de voz</b>	Este ajuste encenderá o apagará la interrupción de voz

### Navegación (si así está equipado)

Cuando se presiona el botón de navegación en la pantalla táctil, el sistema muestra opciones relacionadas del sistema de navegación integrado al vehículo. Estos ajustes pueden cambiar los íconos mostrados en el mapa, como “tiempo de llegada calculado”, y tipos de ruta. Para más información de navegación y ajustes, refiérase al manual de suplemento de Uconnect.

**NOTA:** Dependiendo de las opciones del vehículo, las funciones pueden variar:

## Remolque

Cuando se presiona el botón de remolque en la pantalla táctil, el sistema mostrará los ajustes relativos al arrastre de remolque.

**NOTA:** Dependiendo de las opciones del vehículo, las funciones pueden variar:

Nombre del ajuste	Opciones seleccionables
<b>Selección de remolque</b>	Selección de “remolque 1”, “remolque 2”, “remolque 3” y “remolque 4”. Estas designaciones de remolques se pueden usar para guardar ajustes de diferentes remolques.
<b>Tipo de freno de remolque</b>	Esta característica ajustará el sistema a un tipo de remolque específico. Las opciones son “eléctrico ligero”, “eléctrico pesado”, “EOH ligero” o “EOH pesado”.





Nombre del ajuste	Opciones seleccionables
Nombre de remolque	Este ajuste personalizará el nombre del remolque dependiendo del tipo de remolque que está usando. Puede seleccionar uno de los siguientes nombres: Remolque, Bote, Auto, Carga, Equipo, Remolque de cama plana, caballos, ganado, motocicletas, motos de nieve, viajes y servicios públicos..

### Cámara (si así está equipado)

Cuando se presiona el botón de “Cámara” en la pantalla, el sistema mostrará las opciones relacionadas con las características de la cámara del vehículo.

**NOTA: Dependiendo de las opciones del vehículo, las funciones pueden variar:**

Nombre del ajuste	Opciones seleccionables
Retraso de la cámara ParkView (si así está equipado)	Este ajuste aumentará el tiempo de retardo de apagado de la cámara de reversa al salir de reversa.
Líneas activas de cámara de reversa ParkView (si así está equipado)	Este ajuste activará o desactivará las líneas guía activas de la cámara de reversa.

### Espejos y limpiadores

Cuando se presiona el botón de “Espejos y limpiadores” en la pantalla, los siguientes ajustes estarán disponibles:

**NOTA: Dependiendo de las opciones del vehículo, las funciones pueden variar:**

Nombre de ajuste	Opciones seleccionables
Inclinación de espejos retrovisores exteriores en reversa (si así está equipado)	Este ajuste inclinará los espejos cuando la ignición está en la posición ON/RUN y la transmisión es colocada en reversa. Los espejos regresarán a su posición previa cuando la transmisión sea cambiada fuera de reversa. Las opciones de ajuste son “Encendido” y “Apagado”.
Limpiaparabrisas sensibles a la lluvia (si así está equipado)	Este ajuste encenderá o apagará los sensores de lluvia de los limpiadores.
Faros con limpiadores (si así está equipado)	Este ajuste encenderá los faros cuando se activen los limpiadores.

### Luces

Después de presionar el botón “Luces” en pantalla, el sistema mostrará las opciones relativas a las luces exteriores e interiores del vehículo.

**NOTA: Cuando la característica “Luces de día” es seleccionada, las luces de día pueden activarse o desactivarse. Esta característica está disponible en don-**



de la legislación del país donde adquirió el vehículo lo permita. Dependiendo de las opciones del vehículo, las funciones pueden variar

Nombre del ajuste	Opciones seleccionables
<b>Retardo de apagado de faros</b>	Este ajuste le permitirá establecer el tiempo en que los faros se apagarán después de apagar el vehículo. Las opciones disponibles son "0 segundos", "30 segundos", "60 segundos" y "90 segundos"
<b>Iluminación de aproximación (si así está equipado)</b>	Este ajuste le permitirá establecer el tiempo en que los faros se apagarán después de desbloquear el vehículo. Las opciones disponibles son "0 segundos", "30 segundos", "60 segundos" y "90 segundos".
<b>Faros con limpiadores (si así está equipado)</b>	Este ajuste encenderá los faros cuando se activen los limpiadores.
<b>Luces de día (DRL) (si así está equipado)</b>	Este ajuste le permitirá activar o desactivar las luces de día.
<b>Destello de los faros al asegurar (si así está equipado)</b>	Este ajuste le permitirá activar o desactivar el destello de luces cuando se presiona el botón de bloqueo en el transmisor.
<b>Faros con luces altas automáticas (si así está equipado)</b>	Este ajuste le permitirá activar o desactivar las luces altas automáticas.

## Puertas & Seguros

Después de presionar el botón "Puertas & Seguros" en pantalla las siguientes opciones estarán disponibles:

**NOTA:** La característica de bloqueo automático de las puertas está habilitada de fábrica. Cuando está habilitada, los seguros de las puertas se bloquearán cuando la velocidad del vehículo exceda los 20 km/h (12 mph). Esta característica puede habilitarse o deshabilitarse por un distribuidor autorizado por mediante una solicitud por escrito del cliente. Vea a un distribuidor autorizado para servicio. Dependiendo de las opciones del vehículo, las funciones pueden variar

Nombre del ajuste	Opciones seleccionables
<b>Bloqueo automático de puertas</b>	Este ajuste le permitirá establecer si las puertas se bloquearán automáticamente cuando el vehículo alcance los 19 km/h (12 mph).
<b>Desbloqueo automático de las puertas al salir</b>	Este ajuste desbloqueará las puertas cuando cualquiera de las puertas es abierta desde el interior.
<b>Destello de luces al bloquear</b>	Este ajuste le permitirá activar o desactivar el destello de luces cuando se presiona el botón de bloqueo en el transmisor. Los ajustes disponibles son "Encendido" y "Apagado"



Nombre del ajuste	Opciones seleccionables
<b>Claxon al bloquear</b>	Este ajuste permitirá la activación del claxon cuando se presiona el botón de bloqueo en el transmisor. El ajuste "Apagado" no permitirá la activación del claxon cuando se presiona el botón de bloqueo en el transmisor. El ajuste "1ra presión" permitirá la activación del claxon cuando presiona el botón de bloqueo una vez. El ajuste "2da presión" permitirá la activación del claxon cuando presione el botón de bloqueo dos veces.
<b>Claxon con arranque remoto (si así está equipado)</b>	Este ajuste permitirá la activación del claxon cuando se activa el arranque remoto desde el transmisor.
<b>Desbloqueo al 1er. toque del transmisor</b>	Este ajuste cambiará cuantos toques del botón del transmisor se necesitan para desbloquear todas las puertas. El ajuste "Puerta del conductor" solo desbloquea la puerta del conductor al primer toque del botón desbloqueo. El ajuste "Todas las puertas" desbloquea todas las puertas con un solo toque del botón desbloquear.
<b>Entrada pasiva</b>	Este ajuste le permitirá activar o desactivar la característica de entrada pasiva (Keyless Enter-N-Go).
<b>Ajustes personales ligados al transmisor</b>	Este ajuste le permitirá recordar las estaciones de radio en la memoria y la posición del asiento del conductor que fueron ligados al transmisor.
<b>Alerta de compuerta levadiza (si así está equipado)</b>	Este ajuste le permitirá encender o apagar la Compuerta Levadiza eléctrica.

### Asientos y Confort/ Sistemas de confort automático (si así está equipado)

Después de presionar el botón "Opciones de apagado de motor" en pantalla, el sistema mostrará las opciones relacionadas con el apagado del motor. Estas opciones se activarán cuando el interruptor de ignición es colocado en Apagado.

**NOTA:** Dependiendo de las opciones del vehículo, las funciones pueden variar:

Nombre del ajuste	Opciones seleccionables
<b>Asiento de Salida Fácil (si así está equipado)</b>	Este ajuste moverá hacia atrás el automáticamente asiento del conductor cuando se apague el motor. Los ajustes disponibles son "Encendido" y "Apagado"
<b>Encendido automático asiento del conductor con calefacción/ventilación y volante con arranque remoto de motor (si así está equipado)</b>	Este ajuste activará los sistemas de confort del vehículo y los asientos con calefacción (si así está equipado) o volante con calefacción (si así está equipado) cuando el vehículo es arrancado remotamente o con la ignición. El ajuste "Apagado" no activará los sistemas de confort. El ajuste "Arranque remoto" solo activará los sistemas de confort cuando se use el arranque remoto. El ajuste "Todos los arranques" activará los sistemas de confort cuando el vehículo sea arrancado.



## Opciones de apagado de motor

Después de presionar el botón "Opciones de apagado de motor" en pantalla, el sistema mostrará las opciones relacionadas con el apagado del motor. Estas opciones se activarán cuando el interruptor de ignición es colocado en Apagado.

**NOTA:** Dependiendo de las opciones del vehículo, las funciones pueden variar:

Nombre del ajuste	Opciones seleccionables
<b>Asiento de Salida Fácil (si así está equipado)</b>	Este ajuste moverá hacia atrás el automáticamente asiento del conductor cuando se apague el motor. Los ajustes disponibles son "Encendido" y Apagado"
<b>Retardo con motor apagado</b>	Este ajuste mantendrá ciertas características eléctricas encendidas después del apagado del motor. Cuando se abre una puerta, la electrónica del vehículo se desactivará. Los ajustes disponibles son "0 segundos", "45 segundos", "5 minutos" y "10 minutos".
<b>Retardo de apagado de los faros</b>	Este ajuste le permitirá establecer el tiempo en que los faros se apagarán después de apagar el vehículo. El "+" incrementa la cantidad de tiempo. El "-" reduce la cantidad de tiempo. Los ajustes disponibles son "0 segundos", "30 segundos", "90 segundos" y "90 segundos".

## Audio

Después de presionar el botón "Audio" en pantalla, el sistema mostrará las opciones relativas al sistema de sonido del vehículo. Estos ajustes pueden cambiar la ubicación del sonido dentro del vehículo, ajustar el nivel de bajos y agudos e iniciar la reproducción automática de un dispositivo de audio o teléfono inteligente.

**NOTA:** Dependiendo de las opciones del vehículo, las funciones pueden variar:

Nombre del ajuste	Opciones seleccionables
<b>Balance/Desvanecimiento</b>	Esta opción le permitirá ajustar los niveles específicos para las bocinas delanteras/traseras e izquierdas/derechas del vehículo. El ícono de la bocina puede moverse para ajustar la ubicación del sonido.
<b>Ecuador</b>	Esta opción le permitirá ajustar los rangos de audio "Bajos", "Medios" y "Agudos".
<b>Volumen Ajustado a la Velocidad</b>	Esta opción le permitirá ajustar el volumen cuando la velocidad aumenta. Con un ajuste alto, el volumen aumentará más a medida que el vehículo va más rápido. Los ajustes disponibles son "Apagado", "1", "2" y "3".
<b>Sonido Envoltivo (si así está equipado)</b>	Este ajuste encenderá o apagará el sistema de sonido envolvente.



Nombre del ajuste	Opciones seleccionables
<b>Ajuste de volumen en AUX (si así está equipado)</b>	Esta opción ajustará los niveles de audio de un dispositivo conectado a través del puerto auxiliar (AUX). Los ajustes disponibles son "+" y "-".
<b>Auto Play (si así está equipado)</b>	Este ajuste iniciará automáticamente la reproducción de un dispositivo conectado.
<b>Encendido automático del radio</b>	Este ajuste encenderá el radio cuando se encienda el vehículo y llamará el último estado conocido de la estación de radio. Las opciones disponibles son "encendido", "apagado" y "último llamado"
<b>Ajuste del volumen</b>	Este ajuste le permitirá ajustar los niveles de volumen de "medios", "teléfono", "navegación" y "VR" (reconocimiento de voz)

### Notificaciones

Cuando se presiona el botón de Notificaciones en la pantalla, el sistema mostrará las opciones relativas al sistema de Notificaciones.

**NOTA:** Dependiendo de las opciones del vehículo, las funciones pueden variar:

Nombre del ajuste	Opciones seleccionables
<b>Cajón de aplicaciones emergentes favoritas</b>	Este ajuste encenderá o apagará las opciones del cajón de aplicaciones emergentes favoritas.
<b>Cajón de aplicaciones emergentes no favoritas</b>	Este ajuste encenderá o apagará las opciones del cajón de aplicaciones emergentes no favoritas.
<b>Notificaciones emergentes de nuevos mensajes</b>	Este ajuste encenderá o apagará las notificaciones emergentes para nuevos mensajes de texto recibidos/guardados de cualquier teléfono conectado.
<b>Mensaje de llamadas perdidas</b>	Este ajuste encenderá o apagará las notificaciones emergentes para llamadas perdidas recibidas/guardadas de cualquier teléfono conectado.
<b>Notificaciones emergentes de navegación</b>	Este ajuste encenderá o apagará las notificaciones emergentes de navegación recibidas/guardadas de cualquier teléfono conectado.

### Configuración SiriusXM® (si así está equipado)

Después de presionar el botón de SiriusXM® Setup (Configuración Sirius) en pantalla, el sistema mostrará las opciones relativas al radio satelital SiriusXM®. Estos ajustes pueden ser usados para omitir canales de radio específicos o reiniciar la reproducción de canciones favoritas desde el inicio.

**NOTA:** Se requiere de una suscripción a radio satelital SiriusXM® para que los ajustes se encuentren disponibles.

**NOTA:** Dependiendo de las opciones del vehículo, las funciones pueden variar:



Nombre del ajuste	Opciones seleccionables
<b>Cuenta, perfiles y ajustes de SiriusXM®</b>	Este ajuste lo dirigirá al perfil de ajustes de SiriusXM®
<b>Bloque explícito</b>	Este ajuste saltará contenido etiquetado explícitamente. Los ajustes disponibles son "encendido" y "apagado".
<b>Sintonización inicial</b>	Este ajuste reproducirá la canción actual desde el inicio al sintonizar un canal de música utilizando una de las 12 memorias preestablecidas.
<b>Salto de Canal</b>	Este ajuste le permite establecer los canales que desea saltar. Se mostrará una lista de los canales omitidos.
<b>Información de Suscripción</b>	Este menú proporciona información acerca de la suscripción a radio satelital SiriusXM®.

### Accesibilidad (si así está equipado)

Cuando se presiona el botón "Accesibilidad" el sistema mostrará la opción relativa en pantalla.

**NOTA: Dependiendo de las opciones del vehículo, las funciones pueden variar:**

Nombre del ajuste	Opciones seleccionables
<b>Accesibilidad</b>	Este ajuste anuncia una función antes de realizarla al utilizar la función DVD/Blu-ray™ (si así está equipado) y funciones USB Vídeo. Por ejemplo, cuando está activada y se selecciona el botón "Reproducir", el sistema anunciará "Botón Reproducir seleccionado", y al presionarlo otra vez se realizará esta acción.

### Actualización de Software

Cuando se selecciona este botón, el sistema mostrará un menú con posibles conexiones de Wi-Fi. Desde esta página puedes seleccionar y conectarte con alguna red Wi-Fi disponible para iniciar con la actualización de software. Para empezar, asegúrese de que el sistema esté ajustado para permitir las actualizaciones por Wi-Fi.

1. Seleccione la red de Wi-Fi que desee de la lista disponible.
2. Ingrese la contraseña del Wi-Fi. Si la contraseña es incorrecta, el sistema mostrará la notificación de que falló la conexión.
3. Una vez conectado, el sistema iniciará a buscar cualquier actualización. Presione el botón de parar la búsqueda para terminar este proceso.

**NOTA: Dependiendo de las opciones del vehículo, las funciones pueden variar:**

### Información del sistema (si así está equipado)

Después de presionar el botón de "Información del sistema" en la pantalla, mostrará información del sistema de radio:

**NOTA: Dependiendo de las opciones del vehículo, las funciones pueden variar:**



Nombre del ajuste	Opciones seleccionables
Información de versión	Cuando se selecciona esta función, aparecerá una pantalla de información de la versión, que muestra información sobre la versión de su radio.
Licencia de Software	Mostrará la pantalla de la licencia del software instalado.

### Restablecimiento

Después de presionar el botón de “Restaurar la configuración” en la pantalla, el sistema mostrará las opciones relacionadas con el restablecimiento del sistema Uconnect. Estos ajustes pueden eliminar la información personal y restablecer los ajustes seleccionados en otros menús del sistema.

**NOTA:** Dependiendo de las opciones del vehículo, las funciones pueden variar:

Nombre del ajuste	Opciones seleccionables
Restablecer el radio	Esta característica restablecerá el radio
Restablecer el cajón de aplicaciones al orden de fábrica	Esta característica restablecerá el cajón de la aplicaciones a su diseño predeterminado de fábrica.
Restablecer aplicaciones	Esta característica borrará todas las aplicaciones instaladas en el vehículo.
Restablecer ajustes a los ajustes de fábrica	Esta característica regresará todos los ajustes a su diseño predeterminado de fábrica.
Borrar datos personales	Este ajuste le mostrará una pantalla que le proporciona la opción de eliminar todos los datos personales del sistema, incluyendo dispositivos emparejados con Conectividad Inalámbrica y memorias preestablecidas.
Restablecer contraseña de Wi-Fi para proyección	Esta característica restablecerá la contraseña usado para acceder al Wi-Fi
Restablecimiento de fábrica	Este ajuste restablecerá el sistema a todos los ajustes a los valores de fábrica.



## CONTROLES DE AUDIO EN EL VOLANTE (SI ASÍ ESTÁ EQUIPADO)

Los controles remotos del sistema de sonido están ubicados en la parte trasera del volante de la dirección. Se puede tener acceso a los interruptores por detrás del volante.

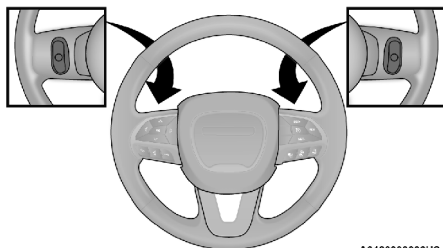

Controles remotos de sonido (vista detrás del volante)

El control del lado derecho es un interruptor tipo balancín que tiene un botón de presión en el centro y controla el volumen y la modalidad del sistema de sonido. Al presionar la parte superior del interruptor tipo balancín se aumenta el volumen y al presionar la parte inferior se disminuye el volumen.

Al presionar el botón central el radio cambiará entre los diferentes modos disponibles (AM/FM/SXM o Medios, etc.).

El control del lado izquierdo es un interruptor tipo balancín con un botón de presión en la parte central. La función del control del lado izquierdo varía dependiendo de la modalidad en la que esté.

A continuación se describe el funcionamiento del control del lado izquierdo en cada modalidad.

### Funcionamiento del radio

Si presiona la parte superior del interruptor se buscará hacia adelante la siguiente estación que se puede escuchar y si presiona la parte inferior del interruptor se buscará hacia atrás la siguiente estación que se puede escuchar.

El botón ubicado en la parte central del control del lado izquierdo sintoniza la siguiente estación programada en los botones de presión de programación del radio.

### Modo medios

Si presiona una vez la parte superior del interruptor se reproducirá la siguiente pista de la fuente de medio seleccionada (AUX/USB/Conectividad Inalámbrica, etc.). Si presiona una vez la parte inferior del interruptor se reproducirá la pista actual desde el inicio y si lo presiona dentro de los primeros 8 segundos después de que inició la reproducción de la pista actual se reproducirá la pista anterior desde el inicio.



## FUNCIONAMIENTO DEL RADIO Y TELÉFONOS CELULARES

En ciertas condiciones, si enciende el teléfono celular en el interior de su vehículo, el radio puede funcionar de manera errática o ruidosa. Esta condición se puede aminorar o eliminar reubicando la antena del teléfono celular. Esta condición no es perjudicial para el radio. Si el funcionamiento del radio no "mejora" satisfactoriamente al reposicionar la antena, es recomendable disminuir el volumen del radio o apagarlo durante el funcionamiento del teléfono celular cuando no use el Uconnect® (si así está equipado)



## SISTEMA DE ENTRETENIMIENTO EN EL ASIENTO TRASERO (RSE) (SI ASÍ ESTÁ EQUIPADO)

Este sistema está diseñado para brindarle a su familia años de diversión. Puede reproducir sus CD's, DVD's o discos Blu-ray™ favoritos, escuchar el audio a través de los audífonos sin cable, o conectar algunas de consolas de videojuegos o dispositivos de audio. Por favor revise el manual de propietario para familiarizarse con la operación.

### Inicio

1. **Pantallas localizadas en la parte trasera de los asientos delanteros;** abra las cubiertas de las pantallas LCD al levantarlas.

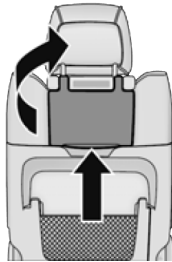

A1017000050US

**Pantalla del sistema de entretenimiento**

2. Coloque el interruptor de ignición en posición de encendido o accesorios.

**NOTA:** Si está equipado con Blu-Ray™, el icono estará presente en el reproductor.

3. Encienda el sistema de entretenimiento trasero al presionar el botón en el control remoto.

### NOTA:

- Cuando las pantallas de video estén abiertas y se inserte un DVD/Blu-Ray™ dentro del reproductor, las pantallas se encenderán automáticamente, los audífonos transmisiones se encenderán y comenzará la reproducción.

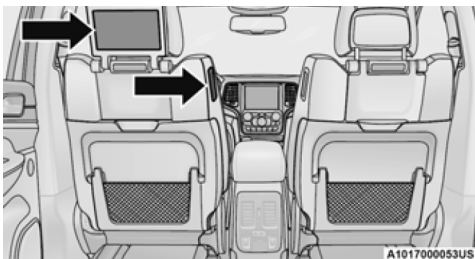

A1017000053US

**Sistema RSE Canal 1 (trasero 1)**

- Con el sistema de pantalla dual, refiérase al canal 1 en el control remoto y los audífono en la pantalla 1 (lado del conductor), el canal 2 en el control remoto y los audífono en la pantalla 2 (lado del pasajero delantero).



El control remoto y los audífonos canales 1 y 2 se refieren a la pantalla 1 (lado del conductor) y pantalla 2 (lado del pasajero). El sistema puede ser controlado por los pasajeros frontales y usando los botones de la pantalla o por los ocupantes de los asientos traseros usando el control remoto.

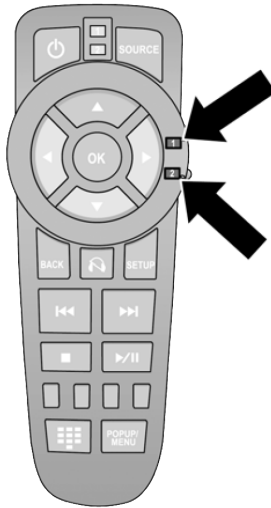

A1023000007US

Control remoto del Sistema RSE selector del canal

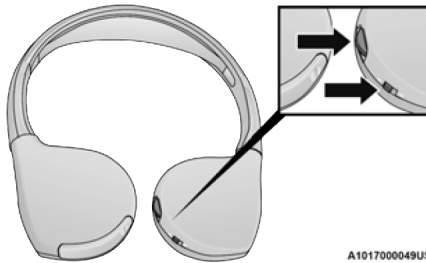

A1017000049US

Audífonos del Sistema RSE selector del canal

### Pantalla dual

**NOTA:** Típicamente, hay dos maneras diferentes de operar el sistema de entretenimiento trasero.

- El control remoto
- La pantalla del radio (si así está equipado)



## Reproducir un disco Blu-ray™

El reproductor Blu-ray™ está localizado al centro de la consola.

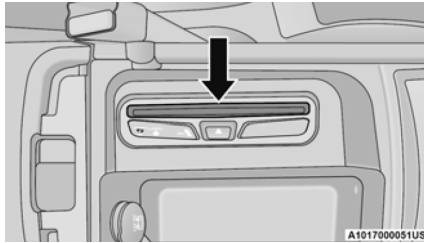

Ubicación del reproductor Blu-ray™

1. Inserte el disco DVD/Blu-ray™ con la etiqueta hacia arriba. El reproductor de Blu-ray™ selecciona automáticamente el modo apropiado después de que reconoce el disco y comienza la reproducción del disco Blu-ray™. El reproductor se verá en pantalla, el idioma o comenzará la reproducción en la primer pista.
2. Para ver un disco DVD/Blu-ray™ en la pantalla 1 del asiento, asegure el control remoto y el interruptor de los audífonos en el canal 1.
3. Para ver un disco DVD/Blu-ray™ en la pantalla 2 del asiento, asegure el control remoto y el interruptor de los audífonos en el canal 2.

### Usando la pantalla frontal del radio

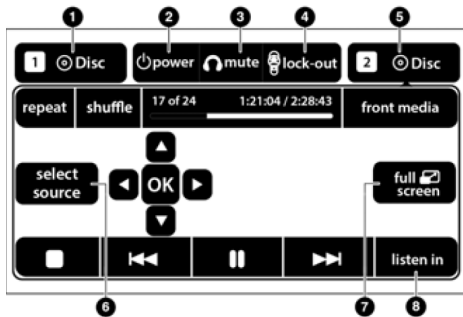

Pantalla de control trasera del reproductor Blu-ray™

#### 1. Modo RSE canal 1

Indica la fuente actual para la pantalla 1/canal 1. Este botón estará iluminado cuando se active la pantalla/canal y sean controlados por el usuario frontal. Si este botón no está iluminado, seleccione el botón para controlar desde la pantalla el canal 1/fuente 1.

#### 2. Encendido RSE

Presione para encender/apagar.

#### 3. Mute RSE

Enmudecerá los audífonos para el ciclo de ignición actual. Presionar mute nuevamente hará que se quite el mute de los audífonos traseros.

#### 4. Bloquear el control RSE

Presione para habilitar / deshabilitar las funciones del control.



### 5. Modo canal 2 RSE

Indica la fuente actual para la pantalla 2/ canal 2. Este botón estará iluminado cuando se active la pantalla/canal y sean controlados por el usuario frontal. Si este botón no está iluminado, seleccione el botón para controlar desde la pantalla el canal 2/fuente 2.

### 6. Modo RSE

Seleccione este botón para cambiar la fuente de la pantalla/canal trasero activo (resaltado) en la pantalla Control de medios traseros.

### 7. Modo de pantalla completa

Seleccione este botón para cambiar al modo de pantalla completa.

### 8. Modo de cabina de audio

Seleccione este botón para cambiar la fuente para activar (iluminar) la pantalla trasera/canal en el control de la pantalla trasera.

#### Usando el control remoto

- Seleccione un canal de audio (trasero 1 lado del conductor pantalla trasera y trasero 2 para la del pasajero pantalla trasera), luego presione el botón de fuente y use las flechas de arriba o abajo, seleccione el menú del disco y presione el botón OK.
- Presione la pantalla emergente/el menú para navegar a través del menú del disco y las opciones.

#### Usando el control remoto

1. Presione el botón FUENTE en el control remoto
2. Mientras busca el canal 1 o 2, resalte "Disco" presionando cualquiera de los botones arriba/abajo/izquierda/derecha, entonces presione ENTER/OK.

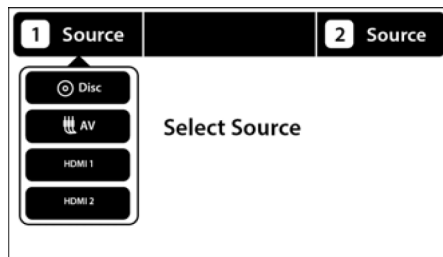

Seleccione modo **disco** en la pantalla de entretenimiento en el asiento trasero

#### Usando los botones de tacto de la pantalla del radio

1. Presione el botón media en la pantalla del sistema Uconnect.
2. Presione el botón media atrás, para desplegar los controles traseros.



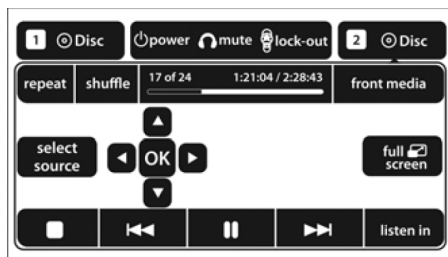

Pantalla de los controles traseros

3. Presione los botones 1 o 2 en la pantalla y luego seleccione la fuente. Presione el botón de disco en la columna de media. Para salir, presione la "X" en la pantalla.

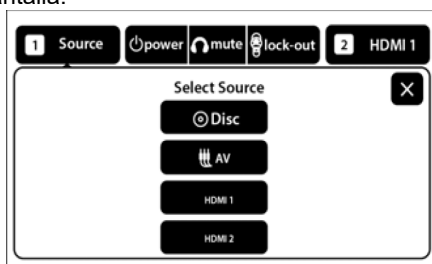

Pantalla de selección de fuente del sistema

**NOTA:** Tocar la pantalla del radio cuando un DVD o un Blu-ray se está reproduciendo, traerá las funciones básicas del control remoto como selección de escena, reproducir, pausar, adelantar, retroceder y parar. Presionar la "X" apagará las funciones del control remoto.

## Jugar videojuegos

Conecte la consola del video juego a los conectores de Audio/Video/RCA/HDMI, localizados a un lado de cada asiento.

Los conectores de Audio/Video/RCA/HDMI (AUX/HDMI Jacks) a los lados de cada asiento, habilitan directamente el video de la cámara, conectan video juegos en la pantalla o reproducen música de un MP3.

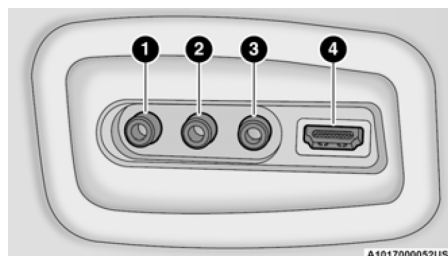

Puertos de conexión de Audio/Video RCA/HDMI

Cuando conecte un dispositivo externo a las entradas AUX/HDMI, asegúrese de seguir los estándares de codificación del color en los conectores.

1. Audio derecho (en rojo)
2. Audio izquierdo (en blanco)
3. Video (en amarillo)
4. Entrada HDMI

**NOTA:** Ciertas consolas de videojuegos de última generación exceden el límite de capacidad de corriente en el inversor de corriente. Para mayor información refiérase a la sección de "Inversor de corriente".

### Notas importantes de las pantallas duales





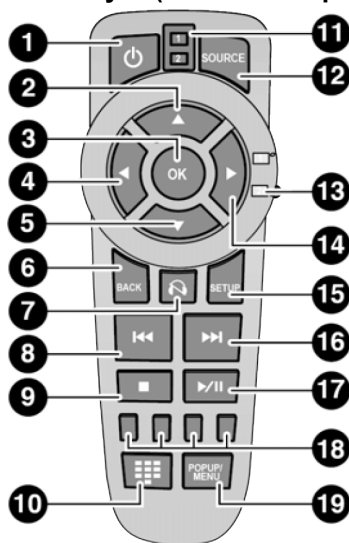







- El sistema de entretenimiento trasero es capaz de transmitir en dos canales de sonido estéreo y de video simultáneo.
- El reproductor de disco Blu-ray™ puede reproducir CD's, DVD's y discos Blu-ray™.
- Selección una fuente de vídeo en el canal 1, el video se mostrará en la pantalla de la segunda fila o de la pantalla 1 y se puede escuchar en el canal 1.
- Selección una fuente de vídeo en el canal 2, el video se mostrará en la pantalla de la tercera fila o la pantalla 2 y puede ser escuchado en el canal 2.
- El audio se puede escuchar a través de los audífonos aún cuando las pantallas están cerradas.

### Control remoto del Blu-ray™ (si así está equipado)



Control remoto del reproductor Blu-ray™

**Controles e indicadores**

1.  — Encendido — Enciende o apaga la pantalla y el transmisor inalámbrico de los audífonos para el canal seleccionado. Para escuchar el audio mientras la pantalla se encuentra cerrada, presione el botón de Encendido para encender el transmisor de los audífonos.
2.  — Presione para navegar en los menús.
3. OK — Presione para seleccionar la opción resaltada en un menú
4.  — Presione para navegar en los menús.
5.  — Presione para navegar en los menús.
6. BACK — Presione para salir de los menús o para regresar a la pantalla de selección de fuente.
7.  — Enmudece el audio de los audífonos.
8.  — Presione y mantenga presionado para realizar un retroceso rápido de la pista o capítulo de video actual.
9.  (Detener) — Detiene la reproducción del disco.
10.  — Presione para navegar a través de los capítulos o títulos.
11.  — Cuando se presiona un botón, canal actual o el botón del canal se ilumina momentáneamente.
12. Fuente — Presione para ingresar a la pantalla de selección de fuente.
13. Interruptor de selección de canal/pantalla — Indica qué canal es controlado por el control remoto. Cuando el interruptor del selector se encuentra en la posición Trasera 1, el control remoto dirige la funcionalidad de los audífonos del Canal 1 (pantalla izquierda). Cuando el interruptor del selector se encuentra en la posición Trasera 2, el control remoto dirige la funcionalidad de los audífonos del Canal 2 (pantalla derecha).
14.  — Presione para navegar en los menús.
15. SETUP — Presione para acceder a la pantalla del menú de ajuste.
16.  — Presione y mantenga presionado para hacer un adelantamiento rápido de la pista o capítulo de video actual.
17.  /  (Pausa/Reproducción) — Iniciar/continuar o pausar la reproducción del disco.
18. Cuatro botones de color — Presione para acceder a las características del disco Blu-Ray.
19. POPUP/MENU — Presione para revelar las opciones de repetir y aleatorio, el menú emergente del disco Blu-ray, el menú de título del DVD, o acceder a los menús del disco.

**Operación de los audífonos**

Los audífonos pueden recibir dos canales de audio separados utilizando un transmisor infrarrojo proveniente de la pantalla de video.

Si no se escucha audio alguno mientras aumenta el volumen, verifique que la pantalla se encuentre encendida, o el canal no se encuentra enmudecido (Mute) y que el selector de canal de audífonos se encuentre en el canal deseado. Si aún verificando estos ajustes, no se escucha audio alguno,





verifique que las baterías de los audífonos se encuentren completamente cargadas.

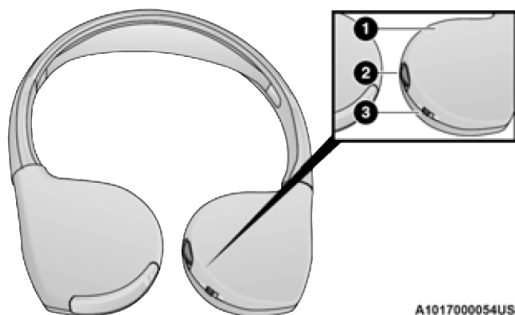

A1017000054US

**Audífonos del sistema de entretenimiento**

1. Botón de Encendido/Apagado
2. Control de volumen
3. Cambiar la selección de canal

## Controles

El indicador de encendido y los controles del audífono se encuentran en el auricular del oído derecho.

**NOTA:** Se debe encender el sistema de vídeo trasero antes de que pueda escucharse el sonido proveniente de los audífonos. Para ahorrar batería, los audífonos se apagarán automáticamente tres minutos después de apagar el sistema de vídeo trasero.

### Cambio del modo de audio para los audífonos

1. Asegúrese que el interruptor selector de canal o pantalla del control remoto se encuentre en la misma posición que el interruptor selector del audífono.

#### NOTA:

- Cuando ambos interruptores se encuentran en el canal 1, el control remoto controla el canal 1 y los audífonos están sintonizados al audio del canal 1.
  - Cuando ambos interruptores se encuentran en el canal 2, el control remoto controla el canal 2 y los audífonos están sintonizados al audio del canal 2.
2. Presione el botón de "Source" (Fuente) en el control remoto.
  3. Al presionar el botón de "SOURCE" (Fuente) se avanzará al siguiente modo.
  4. Cuando aparece en la pantalla el menú de selección de modo, use los botones del cursor en el control remoto para navegar hacia los modos disponibles y presione el botón "OK" para seleccionar el nuevo modo.
  5. Para cancelar el menú de Selección del modo, presione el botón "BACK" (Retroceder) en el control remoto.

## Reemplazo de las baterías de los audífonos

Cada juego de audífonos requiere dos baterías AAA para su operación. Para cambiar las baterías:

1. Localice el compartimiento de las baterías en el auricular izquierdo de los audífonos, después deslice la tapa de la batería hacia abajo.
2. Cambie las baterías, asegurándose de orientarlas conforme al diagrama de polaridad mostrado.
3. Vuelva a colocar la tapa del compartimiento.

## Accesibilidad (si así está equipado)

Accesibilidad es una característica del sistema de Blu-ray/DVD que anuncia la función antes de realizar la acción. Para más información, consulte la sección "Ajustes Uconnect" anteriormente.

## Garantía limitada de por vida para los audífonos estéreo inalámbricos

**¿A quién cubre esta garantía?** Esta garantía cubre al comprador o usuario inicial (es decir "usted") de este audífono inalámbrico (el "producto") en particular de la marca "Aptiv PLC" (en lo sucesivo "Unwired"). Esta garantía no puede transferirse.

**¿Cuál es la duración de la cobertura?** Esta garantía será válida en tanto posea el producto.

**¿Qué cubre esta garantía?** Con excepción a lo descrito a continuación, esta garantía cubre cualquier Producto que con un uso normal se detecte que tenga defectos en la mano de obra o los materiales.

**¿Qué no cubre esta garantía?** Esta garantía no cubre los daños o defectos que sean el resultado de un mal uso, abuso o modificación del Producto por parte de cualquier entidad distinta a "Aptiv". Las cubiertas de espuma de los auriculares, los cuales se desgastarán con el tiempo por el uso normal, no están cubiertas específicamente (están disponibles cubiertas de espuma de repuesto por un cargo nominal). APTIV NO SERÁ RESPONSABLE DE LESIONES PERSONALES O DAÑOS MATERIALES QUE SEAN EL RESULTADO DEL USO, FALLA O DEFECTO DEL PRODUCTO, ASIMISMO "APTIV" NO SERÁ RESPONSABLE DE NINGÚN OTRO DAÑO GENERAL, ESPECIAL, DIRECTO, INDIRECTO, INCIDENTAL, CONSECUCIONAL O EJEMPLAR, PUNITIVO O DE OTRO TIPO O NATURALEZA. En algunos estados y jurisdicciones no se pueden excluir o limitar los daños incidentales o consecuenciales, de modo que la anterior limitación podría no ser aplicable en su caso. Esta garantía le otorga derechos jurídicos específicos. Usted podrá gozar de otros derechos, los cuales variarán de una jurisdicción a otra.

**¿Qué hará "Aptiv"?** "Aptiv", de acuerdo a su criterio, reparará o cambiará cualquier producto defectuoso. Unwired® se reserva el derecho de cambiar cualquier Producto descontinuado con un modelo semejante. ESTA GARANTÍA ES LA ÚNICA GARANTÍA OTORGADA PARA ESTE PRODUCTO,



ESTABLECE LA ÚNICA SOLUCIÓN EN EL CASO DE PRODUCTOS DEFECTUOSOS, ADEMÁS DE QUE SE OTORGA EN LUGAR DE CUALESQUIERA OTRAS GARANTÍAS (EXPLÍCITAS O IMPLÍCITAS), INCLUYENDO CUALQUIER GARANTÍA DE COMERCIALIZACIÓN O ADECUACIÓN PARA UN PROPÓSITO EN PARTICULAR.

Si tiene dudas o comentarios respecto de sus audífonos inalámbricos Aptiv, por favor llame al teléfono 1-888-293-3332 (si así aplica) o consulte a su distribuidor autorizado.

### **Información del sistema**

#### ***Menú de disco***

Cuando escuche un CD de audio o un CD de datos, al presionar el botón de control remoto Mensaje emergente/Menú, se muestra una lista de todos los comandos que controlarán la reproducción del disco.

#### ***Ajustes de la pantalla***

Cuando se observa una fuente de video (video DVD O Blu-ray con el disco en el modo de reproducción, video auxiliar, etc.), al presionar el botón de "SETUP" (Configuración) del control remoto, se activa el menú de Ajustes de la configuración. Estos ajustes controlan la apariencia del video sobre la pantalla. Los ajustes predeterminados de fábrica están establecidos para una visualización óptima, de modo que no habrá necesidad de cambiar estos ajustes bajo circunstancias normales.

Para cambiar los ajustes, presione los botones de navegación del control remoto (←, →) para seleccionar un elemento, después presione los botones de navegación del control remoto (↑, ↓) para cambiar el valor del elemento seleccionado actualmente. Para devolver todos los valores a sus ajustes originales, seleccione la opción de menú de Ajustes predeterminados y presione el botón "ENTER/OK" en el control remoto.

La opción de características del disco controla los ajustes del reproductor de Blu-ray del DVD que se está viendo en el reproductor remoto.

#### **Para escuchar el audio con la pantalla cerrada**

Para escuchar sólo la parte de audio del canal con la pantalla cerrada:

- Ajuste el audio en la fuente y el canal deseados.
- Cierre la pantalla de video.
- Para cambiar el modo de audio actual, presione el botón de "SOURCE" (Fuente) en el control remoto. Esto seleccionará automáticamente el siguiente modo de audio disponible, sin usar el menú de Selección del modo.
- Cuando se vuelve a abrir la pantalla, la pantalla de video regresará automáticamente y mostrará el medio o el menú de visualización apropiado.

Si se cierra la pantalla y no se escucha el sonido, verifique que los audífonos estén encendidos. (Debe estar iluminado el indicador "ON" encendido) y que el interruptor selector del audífono se encuentre en el canal deseado. Si se encienden los audífonos, presione el botón de encendido del control remoto para activar el audio. Si aún no se escucha sonido, revise que las baterías completamente cargadas estén instaladas en los audífonos.



## Formatos de disco

El reproductor Blu-ray™ es capaz de reproducir los siguientes tipos de discos de 12 cm de diámetro (4.7 pulgadas):

- BD: BDMV (perfil 1.1), BDAV, (perfil 1,1)
- DVD: DVD-Vídeo, DVD-Audio, AVCREC, AVCHD, DVD-VR
- CD: CD-DA, VCD, CD-TEXT
- DVD/CD: MP3, WMA, AAC, DivX (versiones 3 – 6) perfil 3.0

## Códigos de región para los DVD

El reproductor Blu-ray™, así como muchos discos DVD, están codificados según la región geográfica. Estos códigos de región deben coincidir para poder reproducir el disco. Si el código de región para el disco DVD no coincide con el código de región para el reproductor, no se podrá reproducir el disco.

## Soporte de audio DVD

Cuando se inserta un disco de audio DVD en el reproductor de Blu-ray™ del sistema, se reproduce de modo predeterminado el título del DVD de audio (la mayoría de los discos de audio DVD también tienen un título de vídeo, pero éste se ignora). Todo el material del programa de canal múltiple se mezcla automáticamente a dos canales, lo cual puede dar como resultado un nivel de volumen aparentemente bajo. Si aumenta el nivel del volumen para tomar en cuenta este cambio, recuerde reducir el volumen antes de cambiar el disco o cambiar a otro modo.

## Discos grabados

El reproductor de Blu-ray™ del sistema reproducirá discos CD-R y CD-RW en el formato de CD de audio o CD de vídeo, o como CD-ROM que contiene archivos MP3 o WMA. El reproductor también aceptará contenido de los DVD de vídeo grabados en un disco DVD-R o DVD-RW. Los discos DVD-ROM (grabados o copiados) no están soportados.

Si graba un disco usando una computadora personal, habrá casos en donde el reproductor de DVD del sistema VES™ no podrá reproducir algunas partes o la totalidad del disco, incluso si se graba en un formato compatible y puede reproducirse en otros dispositivos. Para ayudarlo a evitar estos problemas en la reproducción, use las siguientes pautas cuando grabe discos.

- Las sesiones abiertas se ignoran. Sólo pueden reproducirse las sesiones cerradas.
- Para los CD con sesiones múltiples que contienen varias sesiones de audio CD, el reproductor asignará una nueva numeración a las pistas de modo que cada una reciba un número único.
- Para los discos CD de datos (o CD-ROM), use siempre el formato ISO-9660 (Nivel 1 o Nivel 2), Joliet o Romeo. No están soportados el resto de los formatos (por ejemplo UDF, HFS u otros).
- El reproductor reconoce un máximo de 512 archivos y 99 carpetas para cada disco CR-R y CD-RW.



- Para los formatos de DVD que pueden grabarse y que contienen medios mezclados, únicamente se reproducirá la parte del disco con Video\_TS.

Si aún tiene problemas al escribir un disco que pueda leer el reproductor de Blu-ray™ del sistema, consulte al fabricante del disco, para obtener más información acerca del quemado de discos que pueden reproducirse.

El método recomendado para el etiquetado de discos que pueden grabarse (CD-R, CD-RW y DVD-R) es con un marcador permanente. No use etiquetas con adhesivo, ya que pueden despegarse del disco, atorarse y provocar daños permanentes en el reproductor de DVD.

### **Archivos de audio comprimido (MP3 y WMA)**

El reproductor de Blu-ray™ es capaz de reproducir archivos MP3 (MPEG-1 de audio Capa 3) y WMA (Windows media audio) desde un disco CD de datos (normalmente un CD-R o un CD-RW).

- El reproductor de Blu-ray™ siempre usa la extensión del archivo para determinar el formato de audio, de modo que los archivos MP3 siempre deben tener la extensión “.mp3” o “.MP3” y los archivos WMA siempre deben terminar con la extensión “.wma” o “.WMA”. Para prevenir una reproducción incorrecta, no use estas extensiones para ningún otro tipo de archivos.
- Para los archivos MP3, sólo se soporta la versión 1 de los datos de etiqueta ID3 (como el nombre del artista, título de la pista, álbum, etc.).
- No se reproducirá ningún archivo protegido contra copia (como los de músicas descargada de las tiendas de música en línea). El reproductor de Blu-ray™ se saltará automáticamente el archivo y comenzará con la reproducción del siguiente archivo disponible.
- No se reproducirán otros formatos comprimidos, como por ejemplo AAC, MP3 Pro, Ogg Vorbis y ATRAC3. El reproductor de Blu-ray™ se saltará automáticamente el archivo y comenzará con la reproducción del siguiente archivo disponible.
- Si está creando sus propios archivos, la velocidad binaria fija recomendada para los archivos MP3 es de entre 96 y 192 Kbps y la velocidad binaria fija recomendada para los archivos WMA es de entre 64 y 192 Kbps. También se soportan las velocidades binarias variables. Para ambos formatos, la velocidad de muestreo recomendada es de 44.1 kHz o 48 kHz.
- Para cambiar el archivo actual, use el botón del control remoto o del Blu-ray™ (?) para avanzar al siguiente archivo o el botón ? para regresar al comienzo del archivo actual o el anterior.

### **Errores del disco**

Si el reproductor de Blu-ray™ no puede leer el disco, se mostrará un mensaje de “Disc Error” (Error de Disco) en el sistema. Los discos sucios, dañados o con un formato incompatible son causas probables del mensaje de Error de Disco”.

Si un disco tiene una pista dañada, lo cual genera errores audibles o visibles que persisten por 2.0 segundos, el reproductor de Blu-ray™ intentará continuar con la reproducción del disco saltando hacia el frente un equivalente de 1.0 a 3.0 segundos a la vez. Si se alcanza el final del disco, el reproduc-



tor de Blu-ray™ regresará al comienzo del disco e intentará reproducir al comienzo de la primera pista.

El reproductor de Blu-ray™ puede apagarse durante condiciones de calor extremo, como cuando la temperatura interior del vehículo sea superior a 48.9 °C (120 °F). Cuando esto ocurre, el reproductor mostrará el mensaje "High Temp" (Temperatura Elevada en el Sistema) y apagará las pantallas VES™ hasta que se detecta una temperatura segura. Esta desconexión es necesaria para proteger el sistema óptico del reproductor de Blu-ray™.

### **Acuerdo del producto**

Este producto incorpora tecnología de protección de derechos de autor que está protegida por patentes de EE.UU. y otros derechos de propiedad intelectual. El uso de esta tecnología de protección de derechos de autor debe ser autorizado por Macrovision y está destinado al uso doméstico y otros usos limitados a menos que sea autorizado por Macrovision. La ingeniería inversa y el desmontaje están prohibidos.

 Dolby Digital y MPL Lossless están manufacturados bajo licencia de los laboratorios Dolby. "Dolby", "MPL" Lossless" y sus productos doble-D son marcas registradas de laboratorios Dolby. Acuerdo de confidencialidad. Derechos reservados de autor 1992-1997 de Laboratorios Dolby. Todos los derechos reservados.

### **Información general**

La operación de este equipo está sujeta a las siguientes dos condiciones:

(1) Es posible que este equipo o dispositivo no cause interferencia perjudicial y (2) este equipo o dispositivo debe aceptar cualquier interferencia, incluyendo la que pueda causar su operación no deseada.

**NOTA: Cambios o modificaciones no aprobados expresamente por la parte responsable del cumplimiento podrían anular la autoridad del usuario para operar el equipo.**



## SEGURIDAD

### CONTENIDO

■ <b>CARACTERÍSTICAS DE SEGURIDAD .....</b>	<b>255</b>
• Sistema de frenos antibloqueo (ABS) .....	255
• Alerta del recordatorio de asiento trasero (RSRA).....	256
• Sistema electrónico de control de los frenos (EBC).....	256
• Mitigación electrónica de vuelco (ERM).....	258
■ <b>SISTEMAS AUXILIARES PARA LA CONDUCCIÓN .....</b>	<b>263</b>
• Monitoreo de puntos ciegos (BSM) (si así está equipado).....	263
• Advertencia de colisión delantera (FCW) con mitigación (si así está equipado).....	269
• Sistema de monitoreo de presión de las llantas (TPMS).....	272
■ <b>PROTECCIÓN PARA LOS OCUPANTES .....</b>	<b>276</b>
• Características del sistema de protección para los ocupantes .....	276
• Sistema de cinturones de seguridad .....	278
• Sistema de protección suplementario (SRS) .....	287
• Sistemas de protección para niños .....	303
• LATCH Sistema de anclaje de asientos para niños (protecciones de anclajes inferiores) .....	307
■ <b>SUGERENCIAS DE SEGURIDAD .....</b>	<b>320</b>
• Transporte de pasajeros .....	320
• Transporte de mascotas.....	320
• Vehículos conectados .....	320
• Verificaciones de seguridad que debe hacer dentro del vehículo....	321
• Verificaciones periódicas de seguridad que debe hacer fuera del vehículo.....	323
• Gases de escape .....	323



## CARACTERÍSTICAS DE SEGURIDAD

### Sistema de frenos antibloqueo (ABS)

El sistema de frenos antibloqueo (ABS) proporciona un aumento en la estabilidad del vehículo y en el rendimiento de los frenos en la mayoría de las condiciones de frenado. El sistema previene el bloqueo de las ruedas, y mejora el control del vehículo durante el frenado.

El ABS realiza un ciclo de auto-verificación para asegurar el correcto funcionamiento del mismo, cada vez que se enciende el vehículo. Durante este ciclo, usted puede escuchar un ligero sonido de "clics" así como otros sonidos mecánicos relativos al motor del ABS.

El ABS se activa en ciertas condiciones de caminos y condiciones de paradas. Las condiciones del ABS pueden ser por hielo, nieve, graba, zanjas, baches o paradas por pánico.

Podría experimentar lo siguiente cuando el sistema hace un antibloqueo:

- El motor del ABS trabajando (podría seguir trabajando por un periodo corto de tiempo después de la parada).
- Pulsaciones en el pedal del freno.
- Una caída al final de la carrera del pedal del freno.

El ABS está diseñado para funcionar con las llantas equipadas de serie. Modificaciones pueden provocar un rendimiento degradado del ABS.

### ¡ADVERTENCIA!

- Este sistema ABS, contiene equipo electrónico sofisticado que puede ser susceptible a las interferencias causadas por instalaciones impropias o equipos de radiofrecuencia alta. Esta interferencia puede causar posible pérdida de los frenos de antibloqueo. La instalación de esos equipos deberá ser hecha por personal calificado y profesional.
- El bombeo de los frenos anti-bloqueo disminuirá su eficacia y puede ocasionar una colisión. El bombeo hace que la distancia de frenado más largo. Sólo tiene que pulsar con firmeza en el pedal de freno cuando es necesario reducir la velocidad o detenerse.
- El sistema antibloqueo (ABS) no puede prevenir que las leyes naturales de la física actúen en el desempeño del vehículo, ni puede incrementar la eficiencia de frenado o la manejabilidad más allá de las condiciones de frenado y de la tracción de las llantas que el vehículo pueda proveer.
- El ABS no puede prevenir accidentes, incluyendo aquellos que resultan de una excesiva velocidad al dar vueltas, seguido de otro vehículo muy de cerca, o el acuaplaneo. Únicamente un conductor seguro, atento y experto puede prevenir accidentes.
- Cuando se tiene un vehículo equipado con ABS no debe ser manejado de manera irresponsable o peligrosa ya que pondría en riesgo la seguridad del usuario o de terceros.





## Luz de advertencia del ABS

La luz amarilla de advertencia del ABS monitorea el sistema de frenos antibloqueo. La luz se encenderá al girar el interruptor de ignición a la posición de encendido/en marcha (ON/RUN) y puede mantenerse encendida hasta por un período de cuatro segundos. Si la luz de advertencia del ABS permanece encendida o se enciende mientras conduce, indica que los frenos antibloqueo no están funcionando y necesita darle servicio. Sin embargo, el sistema de frenos convencional continuará operando normalmente si la luz de advertencia del freno está encendida.

Si la luz del ABS está encendida, se deberá reparar el sistema de frenos lo antes posible para restablecer los beneficios del sistema de frenos antibloqueo. Si la luz del ABS no enciende al girar el interruptor de ignición a la posición de encendido, haga que cambien el foco lo más pronto posible.

## Alerta del recordatorio de asiento trasero (RSRA)

El RSRA considerará la presencia de un objeto en el asiento trasero cuando se abre una puerta trasera al inicio del ciclo de ignición. Para activarse, la puerta trasera tiene que abrirse por más de un segundo y el vehículo debe colocarse en la posición de encendido/en marcha (ON/RUN) dentro de los siguientes 10 minutos. El RSRA no necesariamente detecta objetos, pasajeros o mascotas en los asientos traseros. Cuando se determina o infiere la potencial presencia de algún objeto, aparecerá el mensaje "Compruebe el asiento trasero" en la pantalla del módulo de instrumentos recordándole al conductor revisar el asiento trasero inmediatamente después de apagar el vehículo, acompañado de una alerta sonora al salir del vehículo.

### ¡ADVERTENCIA!

- Cuando salga del vehículo, siempre asegúrese que el interruptor de ignición se encuentre en la posición de apagado, retire el transmisor del vehículo y asegúrelo. El uso sin supervisión del equipamiento del vehículo puede provocarle lesiones personales o incluso la muerte.
- Cuando salga del vehículo, siempre asegúrese que el interruptor de ignición se encuentre en la posición de apagado, retire el transmisor del vehículo y asegure el vehículo.
- Dejar a menores sin supervisión en el vehículo es muy peligroso por muchas razones. Los menores u otros podrían salir seriamente o fatalmente lastimados. Advierta a los menores de no tocar el freno de estacionamiento, el pedal de freno ni el selector de cambios.
- No deje niños o animales dentro de los vehículos estacionados en clima cálido. El calor interno que se genera en el vehículo podría causar lesiones graves o la muerte.

## Sistema electrónico de control de los frenos (EBC)

El vehículo está equipado con un sistema de control electrónico de frenos (EBC) avanzado. Este sistema incluye el sistema ABS (Sistema de frenos antibloqueo), el EBD (sistema electrónico de distribución de la fuerza de frenado), BAS (Sistema Asistido de frenado), HSA (Asistente para arranque



en pendiente), TCS (Sistema de control de tracción), ESC (Control electrónico de estabilidad), y Mitigación electrónica del balanceo (ERM). Todos los sistemas trabajan en conjunto para aumentar la estabilidad y el control del vehículo bajo diversas condiciones de manejo.

También su vehículo puede estar equipado con el sistema de control de balanceo de remolque (TSC), Sistema de alerta de preparación de frenado (RAB), soporte de frenado en lluvia (RBS), Torque dinámico de la dirección (DST) y Control para descender colina (HDC).

### **Sistema de asistencia de frenado (BAS)**

El BAS está diseñado para optimizar la capacidad de frenado del vehículo durante maniobras de frenado de emergencia. El sistema detecta una situación de frenado de emergencia al pensar el rango y cantidad de aplicación de los frenos y aplica entonces la presión óptima a los frenos. Esto puede ayudar a reducir las distancias de frenado. El BAS complementa el sistema de frenos antibloqueo (ABS). Aplicar los frenos muy rápidamente resulta en la mejor asistencia del BAS. Para obtener los beneficios del sistema, usted debe aplicar presión de frenado continua durante la secuencia de paro (no "bombee" los frenos). No reduzca la presión del pedal de los frenos a menos que ya no se desee continuar frenando. Una vez que se suelta el pedal de los frenos, el BAS se desactiva.

### **¡ADVERTENCIA!**

El BAS no puede prevenir que las leyes naturales de la física actúen en el desempeño del vehículo, ni puede incrementar la eficiencia de frenado más allá de las condiciones de frenado y de la tracción de las llantas que el vehículo puede proveer. El BAS no puede prevenir accidentes, incluyendo aquellos que resulten de una excesiva velocidad al dar vueltas, seguir otros vehículos muy de cerca, o del "acuaplaneo". Únicamente un conductor seguro, atento y experto puede prevenir accidentes. Las capacidades del BAS no deben ser explotadas de manera peligrosa, lo que podría poner en peligro su seguridad y la de otros.

### **Luz de advertencia del sistema de frenos**

La luz roja de advertencia del sistema de frenado se encenderá cuando el interruptor de ignición es colocado en encendido y puede permanecer por aproximadamente cuatro segundos.

Si la luz de advertencia del sistema de frenado se mantiene encendida o se enciende mientras conduce, indica un funcionamiento incorrecto del sistema y requiere de servicio inmediatamente. Si la luz de advertencia no se enciende al colocar el interruptor de ignición en la posición "encendido", lleve a repararla lo más pronto posible.

### **Torque dinámico de la dirección (DST)**

El torque dinámico de la dirección es una característica de los módulos ESC y del EPS proporciona torque en el volante para ciertas condiciones de conducción en el que el módulo del ESC detecta la inestabilidad del vehículo. El torque que recibe el volante está destinado para ayudar al conductor a darse cuenta del comportamiento de la dirección para que sea óptima para



alcanzar y mantener la estabilidad del vehículo. La única notificación que recibe el conductor es el torque aplicado al aplicado al volante.

**NOTA:** Esta característica está pensada para ayudar al conductor a realizar el curso correcto de acción a través de pequeños torques en el volante, lo que significa que la eficacia de la función depende en gran medida de la sensibilidad del conductor y la reacción general al torque aplicado. Es muy importante tener en cuenta que esta característica no dirige el vehículo, lo que significa que el conductor sigue siendo responsable de la dirección del vehículo.

### Distribución electrónica de fuerza de frenado (EBD)

Esta función administra la distribución de la fuerza de frenado entre los ejes delantero y trasero limitando la presión de frenado en el eje trasero. Esto es realizado para prevenir el patinamiento de las ruedas traseras y evitar la inestabilidad del vehículo al limitar la entrada en acción el ABS en el eje trasero antes que el eje delantero.

### Mitigación electrónica de vuelco (ERM)

Este sistema prevé la posibilidad del levantamiento de una rueda mediante el monitoreo de la entrada del volante de la dirección y la velocidad del vehículo. Cuando el ERM determina que el rango de cambio del ángulo del volante de la dirección y la velocidad del vehículo son suficientes para ocasionar potencialmente un levantamiento de la rueda, aplica el freno de la rueda correspondiente y también reduce la potencia del motor para disminuir la posibilidad de que ocurra el levantamiento de la rueda. El ERM sólo interviene durante maniobras de conducciones muy severas o evasivas. El ERM solamente puede reducir la posibilidad de que ocurra el levantamiento de la rueda durante maniobras de conducciones severas o evasivas. No puede evitar el levantamiento de la rueda debido a otros factores tales como la condición del camino, el salirse de la carretera o golpear objetos u otros vehículos.

**NOTA:** El ERM se desactiva cada vez que el ESC se encuentre en modo "apagado total" (si así está equipado). Consulte "Control electrónico de estabilidad (ESC)" en esta sección para obtener una descripción completa de los modos del ESC.

### ¡ADVERTENCIA!

Muchos factores, tales como la carga del vehículo, las condiciones del camino y las condiciones de manejo, influyen la posibilidad de que se levante una rueda o que pueda ocurrir una volcadura. El ERM no puede evitar el levantamiento de todas las ruedas o las volcaduras, especialmente aquellas que involucran el salirse de la carretera o golpear objetos u otros vehículos. Nunca abuse de las capacidades de un vehículo equipado con ERM conduciendo de una manera temeraria o peligrosa que pueda poner en peligro la seguridad del usuario o la seguridad de otras personas.

### Control electrónico de estabilidad (ESC)

Este sistema mejora el control direccional y la estabilidad del vehículo bajo diversas condiciones de conducción. El ESC corrige el sobreviraje o el subviraje del vehículo compensando estas condiciones aplicando el freno.



La potencia del motor también se puede disminuir para ayudar al vehículo a mantener la trayectoria deseada.

- Sobreviraje – Cuando el vehículo está girando más de lo adecuado para la posición del volante de la dirección.
- Subviraje – Cuando el vehículo está girando menos de lo adecuado para la posición del volante de la dirección.

El ESC usa sensores en el vehículo para determinar la trayectoria que intenta el conductor y la compara con la trayectoria real del vehículo. Cuando la trayectoria real no concuerda con la trayectoria deseada, el ESC aplica el freno de la rueda correspondiente para ayudar a contrarrestar la condición de sobreviraje o de subviraje.

La “Luz indicadora de activación/Mal funcionamiento del ESC” localizada en el módulo de instrumentos, empezará a destellar en cuanto las llantas pierdan tracción, el sistema ESC se activa. La “Luz indicadora de activación/Mal funcionamiento del ESC” también destella cuando el TCS está activo. Si la “Luz indicadora de activación/Mal funcionamiento del ESC” empieza a destellar mientras acelera, suelte el acelerador y aplique tan poco acelerador como sea posible. Asegúrese de adaptar su velocidad y manejo a las condiciones predominantes del camino.

### ¡ADVERTENCIA!

- El control electrónico de estabilidad (ESC) no puede evitar que las leyes naturales de la física actúen sobre el vehículo, tampoco puede aumentar la tracción proporcionada por las condiciones del camino. El ESC no puede evitar accidentes, incluyendo los que resulten de una excesiva velocidad al dar vueltas, de conducir en superficies muy resbalosas o el acuplano. El ESC no puede evitar accidentes, incluyendo los que resulten de la pérdida de control del vehículo debido a un manejo inadecuado de las condiciones. Sólo un conductor precavido, atento y hábil puede evitar accidentes. Nunca abuse de las capacidades de un vehículo equipado con ESC conduciendo de una manera temeraria o peligrosa que pueda poner en peligro la seguridad del usuario o la seguridad de otras personas.
- Modificaciones al vehículo, o un pobre mantenimiento, pueden cambiar las características de su vehículo, y pueden afectar negativamente a la operación del sistema ESC. Los cambios al sistema de dirección, suspensión, frenos, tipo y tamaño de ruedas, pueden afectar negativamente el rendimiento del sistema ESC. Llantas infladas incorrectamente o con un desgaste desigual también pueden reducir el rendimiento del sistema ESC. Cualquier modificación del vehículo que reduzca la efectividad del sistema ESC puede aumentar el riesgo de pérdida de control del vehículo, volcaduras, lesiones severas o la muerte.

### Modos de operación del ESC

**NOTA:** Dependiendo del modelo y modo de operación, el sistema ESC puede tener múltiples modos de operación.



### ESC encendido

Éste es el modo de normal de operación del ESC. Cada vez que el vehículo se enciende el sistema ESC estará en esta modalidad. Esta modalidad debe ser usada en la mayoría de las situaciones de manejo. Los modos alternativos del ESC deben ser usados por razones específicas, descritas a continuación.

### ESC parcialmente apagado

El modo de apagado parcial está pensado cuando se desee una conducción más dinámica. Este modo altera los rangos de activación de los sistemas TCS y ESC, lo que le permitirá un mayor grado de deslizamiento en las llantas comparado con el permitido normalmente. Este modo puede ser útil cuando el vehículo se encuentre atascado.

Para ingresar al modo de apagado parcial, presione momentáneamente el interruptor de apagado del ESC OFF y la luz indicadora del ESC OFF se iluminará. Para regresar al modo ESC encendido, presione el interruptor de ESC OFF nuevamente, la luz del interruptor se apagará

**NOTA: Vehículos con múltiples estados de ESC Parcialmente Apagado, una presión momentánea, cambiará entre los modos del ESC. Puede necesitar múltiples presiones del interruptor para regresar al modo de ESC Encendido.**

## ¡ADVERTENCIA!

- Cuando se esté en modo "Apagado Parcial", la porción del TCS del ESC, a excepción de las características de limitación de deslizamiento de las llantas, será desactivada. Todas las demás características del ESC funcionarán normalmente. Cuando se esté en modo "Apagado Parcial", el mejoramiento que se ofrece a la estabilidad del vehículo por el ESC, es reducido.
- El control de balanceo de remolque (TSC) se desactiva cuando el sistema se encuentra en modo de apagado parcial.

### Luz indicadora de Activación/Mal funcionamiento del ESC e indicadora del ESC apagado



La "luz indicadora de activación/Luz indicadora de mal funcionamiento" en el módulo de instrumentos encenderá cuando el interruptor de ignición se coloque en la posición de encendido. Se debe apagar cuando el motor está funcionando. Si la "luz indicadora de activación/Luz indicadora de mal funcionamiento" enciende continuamente con el motor funcionando, se ha detectado una falla en el sistema ESC. Si esta luz permanece encendida continuamente con el motor funcionando. Un mal funcionamiento se ha detectado en el sistema ESC. Si esta luz permanece encendida después de varios ciclos de ignición y el vehículo ha sido conducido varios kilómetros (millas) a velocidades mayores de 48 km/h (30 mph), vea a su distribuidor autorizado tan pronto como sea posible para que se diagnostique y corrija el problema.

Esta luz (ubicada en el módulo de instrumentos) comienza a destellar al momento que se pierde la tracción en una llanta y el ESC se activa. También destellará cuando el TCS se activa. Si la luz indicadora comienza a destellar durante una aceleración, reduzca la presión sobre el pedal del acelerador y aplique la menor cantidad de aceleración posible. Asegúrese de adaptar su



velocidad y manejo a las condiciones presentes en el camino.



La "luz indicadora de ESC apagado" indica que el control electrónico de estabilidad (ESC) está parcialmente apagado.

**NOTA:**

- La "Luz indicadora de activación/Luz indicadora de mal funcionamiento" y la "luz indicadora de ESC apagado" se encienden momentáneamente cada vez que se enciende el interruptor de ignición.
- Cada vez que se enciende la ignición, se activa el sistema ESC, aún si previamente se hubiera desactivado previamente.
- El sistema ESC emite sonidos de zumbido o chasquido cuando está activo. Esto es normal; los sonidos cesarán cuando el ESC se vuelva inactivo después de la maniobra que ocasionó la activación del ESC.

### Asistencia de arranque en pendientes (HSA)

El sistema HSA está diseñado para mitigar el deslizamiento cuesta abajo mientras arranca desde el alto total estando en una pendiente. Si el conductor libera el freno mientras está detenido en una pendiente el HSA mantendrá la presión de frenado durante un periodo corto período. Si el conductor no aplica el acelerador antes de que finalice el tiempo, el sistema liberará la presión del freno y el vehículo rodará bajando la pendiente.

Las siguientes condiciones se deben cumplir para que se active el HSA:

- La característica debe estar activa
- El vehículo debe estar detenido.
- El freno de estacionamiento debe estar liberado.
- La puerta del conductor debe encontrarse cerrada.
- El vehículo debe estar sobre una pendiente de grado suficiente.
- La selección de la velocidad debe coincidir con la dirección del vehículo en la pendiente (por ejemplo el vehículo apuntando cuesta arriba estará en una velocidad hacia delante, el vehículo retrocediendo cuesta arriba estará en reversa).
- La HSA funcionará en reversa y en todas las velocidades de avance cuando se cumple el criterio de activación. El sistema no se activará si el vehículo se coloca en neutral o estacionamiento. Para vehículos equipados con transmisión manual, si se presiona el embrague, el HSA permanecerá activo.

### ¡ADVERTENCIA!

Habrán situaciones en pendientes menores con un vehículo cargado o mientras se arrastra un remolque, en que no se activará el sistema y puede ocurrir un ligero rodamiento, como lo son pendientes o colinas menores o viajar con el vehículo cargado. El HSA no es un sustituto del completo involucramiento mientras conduce. Siempre es responsabilidad del conductor estar atento con la distancia entre otros vehículos, personas y objetos, además de la operación de los frenos para asegurar un manejo seguro del vehículo en cualquier condición de camino. Para mantener un control seguro del vehículo, es requerida la completa atención mientras conduce. De lo contrario puede provocar accidentes y/o lesiones serias.



### Habilitar y deshabilitar el sistema HSA

Esta característica puede ser encendida o apagada. Para cambiar el ajuste actual,

- Para vehículos equipados con pantalla del módulo de instrumentos, refiérase a la sección correspondiente en el capítulo "Ajustes de Uconnect".

### Remolcado con HSA

El HSA proporcionará asistencia para mitigar el deslizamiento cuando arrastre un remolque.

#### ¡ADVERTENCIA!

- Si usted usa un controlador de freno en su remolque, los frenos de su remolque pueden activarse y desactivarse con el interruptor del freno. Si es así, cuando libere el pedal del freno no habrá la suficiente presión para mantener el vehículo y el remolque en una pendiente y esto puede causar una colisión con otro vehículo u objeto detrás de usted. Para evitar el rodamiento hacia abajo en la pendiente mientras reanuda la aceleración, active manualmente el freno del remolque antes de soltar el pedal del freno. Recuerde siempre que el conductor es responsable de frenar el vehículo.
- El HSA no es un freno de estacionamiento. Siempre aplique el freno de estacionamiento por completo cuando abandone el vehículo. También, asegúrese de dejar la transmisión en la posición "P".
- Hacer caso omiso a estas advertencias puede provocar que el vehículo ruede cuesta abajo y chocar con otro vehículo, objeto o persona, provocando heridas serias o fatales. Siempre asegúrese de utilizar el freno de estacionamiento mientras se estacione en una cuesta o pendiente, el conductor es responsable del freno del vehículo.

### Ayuda al freno en lluvia (RBS)

La ayuda al freno en lluvia puede mejorar el rendimiento de frenado en condiciones húmedas. Se aplicará periódicamente una pequeña cantidad de presión en el freno para eliminar cualquier acumulación de agua en los discos de freno delanteros. Sólo funciona cuando los limpiaparabrisas están en el modo de LO o HI, no funciona en el modo intermitente. Cuando la ayuda al freno en lluvia está activo, no habrá ninguna notificación para conductor y no se requiera intervención alguna por parte del conductor.

### Alerta de preparación de frenado (RAB)

La alerta de frenado puede reducir el tiempo necesario para alcanzar a frenar en situaciones de emergencia. Se anticipa a una situación de frenado de emergencia monitoreando la rapidez y el acelerador al liberarlo el conductor. El EBC preparará al sistema de frenos para una parada de emergencia.



## Sistema de control de tracción (TCS)

Este sistema realiza un monitoreo a la cantidad de vueltas de la rueda en cada una de las ruedas motrices. Si se detecta que la rueda está patinando, se aplica presión del freno a la rueda o ruedas patinando y la potencia del motor se reduce para proporcionar una mejora en la aceleración y estabilidad. Una característica del sistema TCS, el diferencial limitado del freno (BLD), funciona de manera similar a un diferencial de deslizamiento limitado y controla el patinaje de la rueda a través de un eje impulsado. Si una rueda en un eje impulsado está girando más rápido que la otra, el sistema aplicará el freno en la rueda que está girando más rápido. Esto permitirá que se aplique más torsión del motor a la rueda que no está patinando. Esta característica permanece activa aun cuando el sistema TCS y el ESC se encuentren en la modalidad de "Parcialmente apagado".

### Control de balanceo del remolque (TSC) (si así está equipado)

El sistema TSC usa sensores en el vehículo para reconocer un remolque que se balancea excesivamente, además de que realizará las acciones apropiadas para intentar detener el balanceo. El sistema puede reducir la potencia del motor y aplicar el freno en las ruedas apropiadas para contrarrestar el balanceo del remolque. El TSC estará activo automáticamente una vez que se reconoce que el remolque se balancea excesivamente. No se requiere ninguna acción de parte del conductor. Nótese que el TSC no puede detener el balanceo de todos los remolques. Siempre tenga precaución cuando arrastre un remolque y siga las recomendaciones del peso de la lanza para el remolque.

Cuando se encuentre en funcionamiento el TSC, la "luz del indicador ESC/TCS" destellará, se reducirá la potencia del motor y usted sentirá que se está aplicando el freno a las ruedas individuales en un intento de detener el balanceo del remolque. El TSC se inhabilita cuando el sistema ESC está en los modos de "apagado parcial" o "apagado completo".

### ¡ADVERTENCIA!

Si el TSC se activa mientras se conduce, detenga el vehículo en la ubicación segura más cercana y ajuste la carga del remolque para eliminar el balanceo del remolque.

## SISTEMAS AUXILIARES PARA LA CONDUCCIÓN

### Monitoreo de puntos ciegos (BSM) (si así está equipado)

El sistema de monitoreo de puntos ciegos (BSM) utiliza dos sensores a base de radar, ubicados dentro de la fascia trasera, para detectar vehículos autorizados para conducir en carreteras (automóviles, camiones, motocicletas, etc.) que entran en las zonas de puntos ciegos por la parte trasera, delantera y lateral del vehículo.





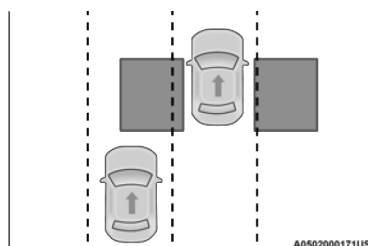

Zonas de detección trasera

Cuando se enciende el vehículo, se ilumina momentáneamente la luz de advertencia del BSM en ambos espejos retrovisores exteriores para avisar al conductor que el sistema está en operación. Los sensores del sistema BSM funcionan cuando el vehículo está en cualquier velocidad hacia el frente.

La zona de detección del BSM abarca aproximadamente un carril en ambos lados del vehículo 3.8 m (12 pies). La zona inicia en el costado del vehículo, cerca del pilar B, y se extiende aproximadamente 3 m (10 pies) hacia atrás del vehículo. El sistema BSM monitorea las zonas de detección en ambos lados cuando la velocidad del vehículo llega a 10 km/h (6 mph) o más y alertará al conductor si hay vehículos en estas zonas.

**NOTA:**

- El sistema BSM NO alertará al conductor de los vehículos que se acercan rápidamente y que están fuera de las zonas de detección.
- La zona de detección del sistema BSM NO cambia si su vehículo está arrastrando un remolque. Por lo tanto, antes de cambiar de carril verifique visualmente que el carril adyacente esté libre para su vehículo y el remolque. Si el remolque u otro objeto (por ejemplo, bicicleta o equipo deportivo) se extiende más allá del costado de su vehículo, puede ocasionar detecciones falsas en el remolque, y falsas alertas cuando se utilicen las direccionales.
- El sistema BSM puede bloquearse si se acumula nieve, hielo, barro u otras contaminaciones de la carretera en la fascia trasera / defensa donde se encuentran los sensores de radar. El sistema también puede detectar un bloqueo si el vehículo se opera en áreas con retornos de radar extremadamente bajos, como un desierto o paralelo a una gran caída de elevación. Si se detecta un bloqueo, aparecerá el mensaje "Punto ciego temporalmente no disponible, Limpie las esquinas traseras" en el módulo de instrumentos, se iluminarán las dos luces de los espejos y no se producirán las alertas de BSM y RCP. Esta es una operación normal. El sistema se recuperará y reanudará automáticamente la función cuando la condición desaparezca. Para minimizar el bloqueo del sistema, no bloquee el área de la fascia trasera / defensa donde están ubicados los sensores de radar con objetos extraños (calcomanías para defensas, porta bicicletas, etc.) y manténgala libre de contaminación de la carretera.

Para que el sistema BSM funcione correctamente el área sobre la fascia trasera donde están ubicados los sensores de radar debe permanecer sin nieve, hielo, suciedad y contaminación de la carretera. No bloquee con objetos extraños el área de la fascia trasera donde están ubicados los sensores de

radar (calcomanías para defensa, canastillas para bicicletas, etc.).

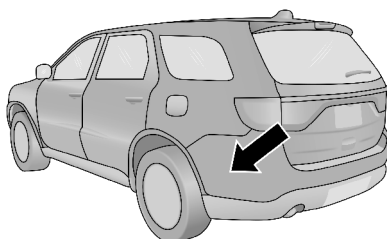

A0502000147US

### Localización del sensor (Lado del conductor)

El sistema BSM notifica al conductor de objetos en las zonas de detección iluminando la luz de advertencia del BSM ubicada en los espejos exteriores. Adicionalmente, al activar la direccional correspondiente al costado donde existe una alerta, una alerta sonora se escuchará. Durante la reproducción de esta alerta, el volumen del radio disminuirá.

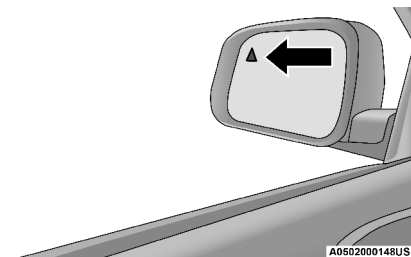

A0502000148US

### Luz de advertencia BSM

El sistema BSM monitorea la zona de detección a partir de tres puntos de entrada diferentes (lateral, trasero y delantero) durante la conducción para detectar si es necesario emitir una alerta. El sistema BSM emitirá una alerta al detectar ingresos a estos tipos de zonas.

#### ***Ingreso por el costado***

Vehículos que se mueven en los carriles adyacentes por cualquiera de los lados del vehículo.

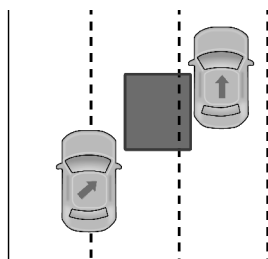

A0502000166US

### Monitoreo lateral

## Ingreso por la parte trasera

Vehículos que se aproximan por detrás de su vehículo por cualquier lado y que entran a la zona de detección con una velocidad relativa menor a 48 km/h (30 mph).

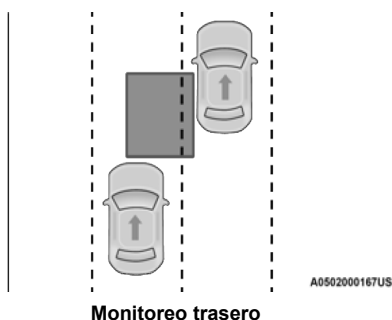

## Rebasando

Si rebasa a otro vehículo lentamente (a una velocidad relativa menor de 24 km/h (15 mph) y el vehículo permanece en el punto ciego durante aproximadamente 1.5 segundos, la luz de advertencia se iluminará. Si la diferencia de velocidad entre los dos vehículos es mayor que 24 km/h (15 mph), la luz de advertencia no se iluminará.

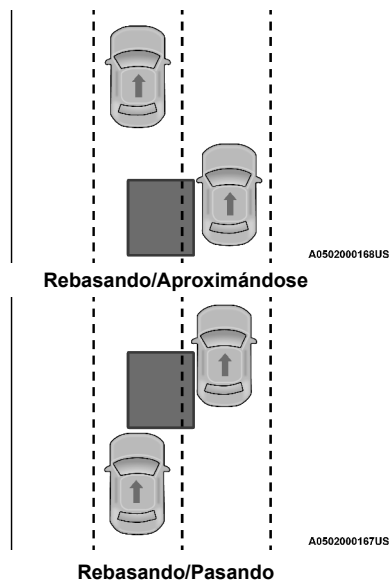

El sistema BSM no está diseñado para emitir una alerta sobre objetos fijos como vallas de seguridad, postes, muros, follaje, bordes, etc. Sin embargo, el sistema ocasionalmente puede advertir de dichos objetos. Esto es un funcionamiento normal y su vehículo no requiere servicio.

El sistema BSM no le advertirá de los objetos que se desplazan en la dirección opuesta del vehículo en carriles adyacentes.

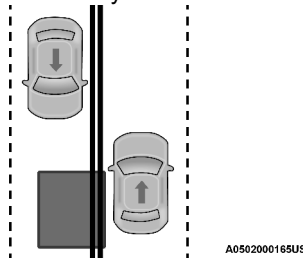

Tráfico en sentido contrario

## ¡ADVERTENCIA!

El sistema de monitoreo de puntos ciegos únicamente es un apoyo para ayudar a detectar objetos que se encuentren en las zonas de puntos ciegos. El sistema BSM no está diseñado para detectar peatones, ciclistas o animales. Aunque su vehículo esté equipado con el sistema BSM, siempre revise los espejos retrovisores del vehículo, voltee sobre su hombro y utilice las direccionales antes de cambiar de carril. Si no lo hace podrían producirse lesiones graves o la muerte.

### Trayectoria transversal trasera (RCP)

La característica de trayectoria transversal trasera (RCP) está diseñada para auxiliar al conductor cuando retrocede en espacios donde su visión de los vehículos que se aproximan pudiera estar obstruida. Proceda lentamente y cautelosamente al salir del espacio de estacionamiento hasta que el extremo trasero del vehículo quede a la vista. El sistema RCP luego tendrá una visión clara del tráfico transversal y si detecta que se aproxima un vehículo, alertará al conductor.

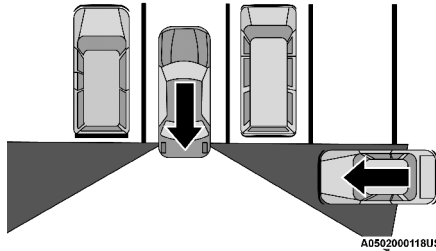

Zonas de detección del RCP

El RCP monitorea las zonas de detección traseras en ambos lados del vehículo, en busca de objetos que se mueven hacia el costado del vehículo a una velocidad mínima de aproximadamente 8 km/h (5 mph), a objetos que se mueven a una velocidad máxima de aproximadamente 32 km/h (20 mph), como en situaciones de un estacionamiento.

Cuando el RCP está activado y el vehículo está en reversa "R", el conductor es avisado mediante alarmas visuales y sonoras, incluyendo la reducción en el volumen del radio.

**NOTA:** En un estacionamiento, los vehículos que se aproximan pueden no ser visibles por que los tapan los vehículos estacionados en cualquiera de los lados. Si los sensores están bloqueados por otras estructuras o vehículos, el sistema no podrá alertar al conductor.

### ¡ADVERTENCIA!

El RCP no es un sistema auxiliar de reversa. Está diseñado para ayudar al conductor a detectar un vehículo que se aproxima al estar en un estacionamiento. Los conductores deben tener cuidado al ir en reversa, aun utilizando el RCP. Mire siempre cuidadosamente detrás del vehículo, mire hacia atrás y asegúrese que no haya peatones, animales, otros vehículos, obstrucciones o puntos ciegos antes de retroceder. Si no lo hace podrían producirse lesiones graves o la muerte.

### Modos de operación de puntos ciegos

Existen tres modos de operación seleccionables a través del sistema Uconnect. Consulte "Ajustes del Uconnect" en el capítulo "Multimedia" para más información.

#### *Sólo luces de alerta de punto ciego (ajuste predeterminado)*

Cuando opere en el modo de alerta de punto ciego, el sistema BSM proveerá una alerta visual en el espejo retrovisor lateral apropiado con base en un objeto detectado. Sin embargo, cuando el sistema esté operando en RCP, el sistema responderá con alertas visuales y sonoras cuando esté presente un objeto detectado. Cuando se solicita una alerta sonora, el radio enmudece.

#### *Luces/sonido de alerta de punto ciego*

Cuando opere en el modo de luces/sonido de alerta de punto ciego, el sistema BSM proveerá una alerta visual en el espejo retrovisor lateral apropiado con base en el objeto detectado. Si la direccional se activa entonces y ésta corresponde al mismo lado del vehículo que emitió la alerta, también se emitirá una alerta sonora. Siempre que éste active una direccional y se detecte un objeto en el mismo lado al mismo tiempo, se emitirán alertas visuales y sonoras. Además de la alerta, el radio (si es que está encendido) enmudecerá.

**NOTA:** Siempre que el sistema BSM solicite una alerta sonora, el radio enmudecerá.

Cuando el sistema esté operando en RCP, el sistema responderá con alertas visuales y sonoras cuando esté presente un objeto detectado. Cuando se solicita una alerta audible, también enmudece el radio. Se ignora el estado de las direccionales/luces de emergencia; el estado del RCP siempre solicita la campanilla.

#### *Alerta de punto ciego apagada*

Cuando se desactiva el sistema BSM no se emitirán alertas visibles ni sonoras de los sistemas BSM o RCP.

**NOTA:** El sistema BSM almacenará el modo de operación actual cuando se apague el vehículo. Cada vez que se arranque el vehículo se recordará y utilizará el modo almacenado previamente.



### Información general

La operación de este equipo está sujeta a las siguientes dos condiciones:

(1) Es posible que este equipo o dispositivo no cause interferencia perjudicial y (2) este equipo o dispositivo debe aceptar cualquier interferencia, incluyendo la que pueda causar su operación no deseada.

**NOTA:** Cambios o modificaciones no aprobados expresamente por la parte responsable del cumplimiento podrían anular la autoridad del usuario para operar el equipo.

### Advertencia de colisión delantera (FCW) con mitigación (si así está equipado)

El sistema de advertencia de colisión delantera (FCW) con mitigación, alerta al conductor con advertencias auditivas y visuales (dentro de la pantalla del tablero de instrumentos), podría aplicar un jalón de freno para advertir al conductor cuando detecta una colisión potencial con el vehículo frente al suyo y solicita al conductor que actúe a fin de evitar y mitigar la colisión.

**NOTA:** El FCW monitorea la información del sensor de detección al frente así como también del EBC (Controlador electrónico de los frenos) para calcular un posible colisión delantera. Cuando el sistema determina que existe la posibilidad de una colisión delantera, se alertará al conductor con advertencias sonoras y visuales y posiblemente un ligero tirón de freno. Si el conductor no toma acción basada en estas advertencias progresivas, el sistema proporcionará un nivel de frenado autónomo limitado para ayudar a frenar el vehículo y mitigar la potencial colisión delantera. Si el conductor reacciona a las advertencias y frena, el sistema determina que el conductor tiene la intención de evitar la colisión frenando pero que no ha aplicado con suficiente fuerza en el freno, el sistema compensará y proporcionará la fuerza de frenado adicional según sea requerida.

Si la advertencia de colisión frontal empieza a una velocidad de 62 km/h (38 mph), el sistema comenzará a mitigar el potencial de colisión frontal. Si la advertencia de colisión por el frente con mitigación detiene el vehículo completamente, el sistema detendrá el vehículo por dos segundos y luego liberará el freno.

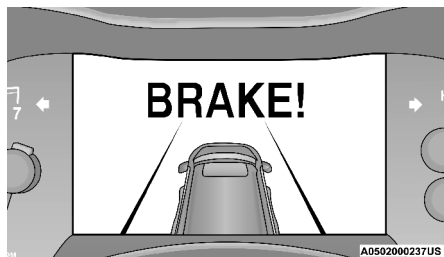

Mensaje del FCW

Cuando el sistema determina que la colisión del vehículo enfrente de usted ya no es probable, la advertencia se desactivará.

**NOTA:**

- La velocidad mínima para la activación de FCW es 2 km/h (1 mph).
- La alerta FCW puede dispararse sobre otros objetos que no sean vehículos, como lo son las vallas de protección o los postes basados en la predicción de curso. Esto está previsto y es una parte del FCW, de su activación normal y funcionalidad.
- No es seguro probar el sistema FCW. Para prevenir daños al sistema, después de activarlo cuatro veces con un ciclo de ignición, la porción activa de frenado del FWC se desactivará hasta el siguiente ciclo de llave.
- El sistema FCW está hecho para caminos cimentados solamente. Si el vehículo es llevado por caminos todo terreno, el FCW debería ser desactivado para prevenir advertencias y campanas innecesarias. Si el vehículo entra en 4WD Low, el sistema FCW se desactivará automáticamente.

**¡ADVERTENCIA!**

La advertencia de colisión delantera (FCW) no está diseñada para evitar una colisión por sí sola. El conductor tiene la responsabilidad de evitar una colisión controlando el vehículo mediante el frenado y dirección. Si no se sigue esta advertencia podrían producirse lesiones graves o la muerte.

**Estado de frenado y sensibilidad del FCW**

La sensibilidad y el estado del FCW son programables con el sistema Uconnect<sup>®</sup>, refiérase a la sección de "Multimedia", para mayor información.

La configuración de sensibilidad predeterminada del FCW es "Medium" (Medio) y la configuración del frenado activo es "Advertencia & Frenado". Esto permite que el sistema le advierta con alertas visuales y sonoras, de una posible colisión con el vehículo delante del suyo y aplicar el frenado autónomo.

Cambiar el estado de la configuración del FCW a "Far" (Lejos) le permite al sistema advertirle con alertas visuales y sonoras de una posible colisión con el vehículo delante del suyo cuando está más alejado y se aplica el frenado activo. Esto le da el mayor tiempo de reaccionar para evitar una posible colisión.

**NOTA:**

- Cambiar el estado de configuración del FCW a "Far" (Lejos) puede resultar en un mayor número de advertencias de colisión experimentadas.
- Cambiar el estado de la configuración del FCW a "Near" (Cerca), le permite al sistema alertarlo de una posible colisión con el vehículo enfrente del suyo cuando se encuentre mucho más cerca. Esta configuración proporciona menor tiempo de reacción que la configuración "Medium" (Medio) y "Far" (lejos), lo cual le permite tener una experiencia de conducción más dinámica.
- Cambiar el estado de configuración del FCW a "Near" (Cerca) puede resultar en un menor número de advertencias de colisión experimentadas.
- Cambiar el estado de configuración del FCW a "Sólo Advertencia" evita que el sistema le proporcione frenado limitado activo, o soporte adicional



de frenado si el conductor no está frenando adecuadamente ante una potencial colisión frontal, pero mantiene las alertas visuales y sonoras.

- Cambiar la configuración del frenado activo a "Apagado" (Off), le previene al sistema proporcionar frenado autónomo, o fuerza de frenado adicional cuando el conductor no frena adecuadamente en caso de una potencial colisión frontal.
- El sistema mantendrá la última configuración seleccionada por el conductor después de apagar la ignición.
- El FCW no responderá a objetos irrelevantes como objetos en el toldo, reflejos del piso, objetos que no están en el trayecto del vehículo, objetos que estén demasiado lejos, tráfico que se aproxima o vehículos al frente viajando a la misma velocidad o a mayor velocidad.
- El FCW se deshabilitará igual que el ACC arriba con las pantallas no disponibles.

### **Advertencia de FCW limitada**

Si el sistema se apaga y en la pantalla del módulo de instrumentos se despliega "ACC/FCW Limited Functionality, o "ACC/FCW Limited Functionality Clean Front Windshield" momentáneamente, podría haber una condición que limite el sistema FCW, aunque el vehículo puede ser conducido en condiciones normales, la activación de los frenos podría no estar disponible en su totalidad.

Una vez que la condición ya no sea presentada, el sistema regresará a su operación normal, si el problema persiste, lleve con su distribuidor autorizado.

### **Advertencia de Servicio a la FCW**

Si el sistema se apaga y la pantalla del módulo de instrumentos despliega:

- "ACC/FCW Unavailable Service Required" (ACC/FCW no disponible requiere servicio)
- "Cruise/FCW unavailable service required" (cruce/FCW no disponible, requiere servicio)

Este indica que hay una falla interna del sistema. Aunque el vehículo todavía se puede conducir en condiciones normales, solicite que el sistema sea revisado por un distribuidor autorizado.

### **Información general**

La operación de este equipo está sujeta a las siguientes dos condiciones:

(1) es posible que este equipo o dispositivo no cause interferencia perjudicial y (2) este equipo o dispositivo debe aceptar cualquier interferencia, incluyendo la que pueda causar su operación no deseada.

**NOTA: Cambios o modificaciones no aprobados expresamente por la parte responsable del cumplimiento podrían anular la autoridad del usuario para operar el equipo.**





## Sistema de monitoreo de presión de las llantas (TPMS)

El sistema de monitoreo de presión de las llantas (TPMS) alertará al conductor en caso de que haya una llanta con baja presión basándose en la presión de inflado de la llanta en frío recomendada.

La presión de las llantas variará con la temperatura aproximadamente 7 kPa (1 psi) por cada 6.5°C (12° F). Esto significa que cuando baja la temperatura exterior, la presión de las llantas disminuye. La presión de las llantas siempre debe establecerse con base en la presión de inflado en frío de las llantas. Esto se define como la presión de las llantas después de que el vehículo no ha sido conducido durante al menos tres horas, ni más de 1.6 km (1 milla) después de un periodo de tres horas. Consulte “Llantas – Información general” en “arranque y funcionamiento” para información sobre de cómo inflar correctamente las llantas del vehículo. La presión de las llantas también se incrementa al conducir el vehículo – esto es normal y no debe hacerse ningún ajuste debido a este incremento de presión.

El TPMS alertará al conductor cuando haya una llanta con presión baja, si por cualquier razón, la presión de la llanta es menor que el límite de advertencia de presión baja, incluyendo los efectos de baja temperatura y pérdida natural de presión a través de la llanta.

El TPMS continuará alertando al conductor de una condición de baja presión de la llanta mientras exista la condición y no se apagará hasta que la presión de la llanta esté en o por arriba de la presión de inflado en frío recomendada para la llanta.

Una vez que la advertencia de baja presión de la llanta se ha iluminado, la presión de la llanta debe aumentarse hasta la presión de inflado en frío recomendada para la llanta, a fin de que se pueda apagar la Luz indicadora de monitoreo de presión de la llanta.

**NOTA: Cuando llene de aire llantas en temperatura de operación, la presión puede requerir incrementarse 4 psi (28 kpa) por encima del valor recomendado en la etiqueta de presión en frío para que el testigo de llanta baja pueda apagarse.**

El sistema se actualizará automáticamente y la luz indicadora de monitoreo de presión de las llantas se apagará una vez que se haya recibido la información actualizada de la presión de las llantas. El vehículo puede necesitar conducirse por aproximadamente 20 minutos a una velocidad mayor a 24 km/h (15 mph) para recibir esta información.

Por ejemplo, su vehículo tiene una presión de inflado en frío (estacionado por más de tres horas) recomendada de 227 kPa (33 psi). Si la temperatura ambiente es de 20°C (68°F) y la presión medida de las llantas es de 193 kPa (28 psi), una caída de temperatura a -7°C (20°F) disminuirá la presión de las llantas a aproximadamente 165 kPa (24 psi). Esta presión de las llantas es lo suficientemente baja como para encender la luz indicadora de monitoreo de presión de las llantas. Si se conduce el vehículo se puede provocar un incremento de presión de las llantas a aproximadamente 193 kPa (28 psi), pero la luz indicadora de monitoreo de presión de las llantas continuará encendida. En esta situación, la luz indicadora de monitoreo de presión de las llantas, únicamente se apagará después de que las llantas hayan sido infladas al valor de presión recomendada de inflado de la llanta en frío.



**¡PRECAUCIÓN!**

- El TPMS ha sido optimizado para las llantas y ruedas de equipo original. Las presiones del TPMS se han establecido para el tamaño de las llantas equipadas en su vehículo. Si utiliza equipo de reemplazo que no es del mismo tamaño, tipo y/o estilo, el sistema podría funcionar incorrectamente o se podría dañar el sensor. El sensor TPM no está diseñado para su uso en ruedas no originales, esto puede contribuir en un desempeño pobre del sistema o pueden ocasionar daños a los sensores. Se recomienda ampliamente el uso de las llantas originales para asegurar la correcta operación de la característica TPMS.
- Después de utilizar selladores de neumáticos no originales, se recomienda llevar su vehículo a un distribuidor autorizado para revisar el funcionamiento del sensor.
- Después de inspeccionar o ajustar la presión de las llantas, siempre vuelva a instalar el tapón del vástago de la válvula. Esto evitará que se introduzca humedad y suciedad al vástago de la válvula, lo que podría dañar el sensor de monitoreo de presión de las llantas.

**NOTA:**

- El TPMS no está diseñado para sustituir el cuidado y mantenimiento normal de las llantas ni para proveer alertas de una falla o problema de las llantas.
- El TPMS no debe utilizarse como un manómetro (medidor) de presión de las llantas mientras ajusta la presión de las llantas de su vehículo.
- Conducir con una llanta muy desinflada ocasiona que la llanta se sobrecaliente y puede ocasionar que se dañe. El inflado insuficiente también reduce la economía de combustible, la vida del dibujo de la llanta y puede afectar el manejo del vehículo y su capacidad para detenerse.
- El TPMS no es un sustituto del mantenimiento adecuado de las llantas y es responsabilidad del conductor mantener la correcta presión de las llantas usando un medidor de presión preciso, aún si el inflado insuficiente no ha llegado al nivel de activar la iluminación de la Luz indicadora de monitoreo de presión de las llantas.
- Aún y cuando los cambios de temperatura de las estaciones afectan la presión de las llantas, el TPMS realizará el monitoreo de la presión real de las llantas.

El sistema de monitoreo de presión de las llantas (TPMS) usa una tecnología inalámbrica con unos sensores electrónicos montados en la rueda para monitorear la presión de la llanta. Los sensores montados en cada rueda son parte del vástago de la válvula, transmite la presión de las lecturas de la presión de las llantas a un módulo receptor.



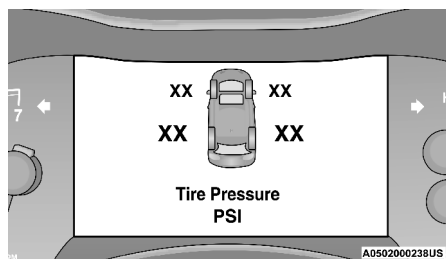

**Pantalla del sistema de monitoreo de presión de llanta**

**NOTA:** Es importante que regularmente revise la presión de la llanta en todas las llantas para mantener la presión indicada.

El sistema de monitoreo de presión de las llantas (TPMS) se compone de lo siguiente:

- Módulo receptor
- Cuatro sensores de monitoreo de presión de llanta
- Varios mensajes de monitoreo de presión de llanta baja, los cuales se muestran en la pantalla del módulo de instrumentos (centro de información electrónica del vehículo) y una gráfica que muestra la presión de las llantas.
- Una luz de advertencia del monitoreo de presión de llanta baja.

### **Advertencias de baja presión del monitoreo de presión de las llantas**

 La Luz indicadora de monitoreo de presión de las llantas se iluminará en el módulo de instrumentos y sonará una campanilla cuando esté baja la presión de una o más de las cuatro llantas rodando. Además, la pantalla del módulo de instrumentos mostrará el mensaje de presión baja el la pantalla de presiones de llanta con los valores de presión de inflado de las llantas bajas en un color diferente. Adicionalmente se mostrará el mensaje “Inflar a XX”. Para obtener más información, refiérase a “Pantalla del panel de instrumentos” en “Tablero de instrumentos”.

**NOTA:** El sistema se puede configurar para mostrar las unidades de presión en lb/pulg<sup>2</sup> (PSI), kPa o BAR.

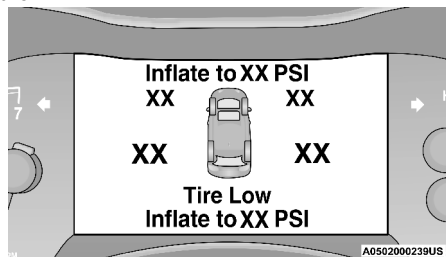

**Advertencia de monitoreo de presión de llanta**

Si se presenta una condición de llanta baja en alguna de las cuatro llantas en uso, deberá detenerse tan pronto como sea posible e inflar (las llantas

que se muestren en la gráfica con diferentes colores) para el vehículo de valor de la presión en frío recomendada cartel se muestra en el mensaje "Inflate to XX" (Inflar a XX).

**NOTA:** Cuando llene de aire llantas en temperatura de operación, la presión puede requerir incrementarse 4 psi (28 kpa) por encima del valor recomendado en la etiqueta de presión en frío para que el testigo de llanta baja pueda apagarse.

Una vez que el sistema recibe los valores, el sistema automáticamente actualizará los valores en la pantalla del panel de instrumentos con el color original y el mensaje del presión baja, se apagará. Se tendrá que conducir el vehículo durante 20 minutos a más de 24 km/h (15 mph) para que el TPMS reciba la información.

### Advertencia de servicio al sistema TPMS

Cuando una falla es detectada en el sistema, la lámpara de advertencia del TPM se iluminará por 75 segundos y permanecerá encendida. También sonará una campanilla. Adicionalmente la pantalla del módulo de instrumentos mostrará el mensaje "SERVICE TPM SYSTEM" por mínimo cinco segundos y después mostrará guiones (- -) en lugar del valor de la presión para indicar el sensor que no está siendo recibido.

Si se cicla la ignición, esta secuencia repetirá la operación para detectar si todavía existe la falla. Si la falla ya no existe, la luz indicadora TPMS se apagará, el mensaje de texto "SERVICE SYSTEM" en la pantalla desaparecerá y el valor de la presión se mostrará en lugar de los guiones. Una falla en este sistema puede ocurrir debido a los siguientes casos:

- Por una interferencia de la señal ocasionada por dispositivos eléctricos o por encontrarse cerca de lugares que emitan las mismas frecuencias que los sensores del TPM.
- Por la acumulación de nieve o hielo alrededor de las llantas o en los tapones.
- Por el uso de cadenas para nieve en el vehículo.
- El uso de ruedas/llantas no equipadas con sensores de TPM.

**NOTA:** No hay sensor de monitoreo de presión de llanta en la llanta de refacción. El TPM no será capaz de controlar la presión de las llantas. Si instala la llanta de refacción compacta en lugar de una llanta de camino que tiene una presión abajo del límite de advertencia de presión baja, en el siguiente ciclo de ignición, la luz de advertencia de monitoreo de presión de llanta baja permanecerá encendida, una campanilla sonará y en la pantalla de la DID todavía se mostrará un valor de presión en diferente color en la gráfica de la pantalla y el mensaje "Infle a XX" será desplegado. Después de conducir el vehículo por más de 20 minutos a más de 24 km/h (15 millas), la luz de advertencia del sistema de monitoreo de presión de llanta baja parpadeará durante 75 segundos y después permanecerá encendida. Además la DID mostrará el mensaje "SERVICE TPM SYSTEM" (Servicio al sistema TPM) por cinco segundos y después mostrará guiones (- -) en lugar de la presión. Para cada subsecuente ciclo del interruptor de ignición, una campana sonará, la luz de advertencia del sistema de monitoreo de presión de llanta baja parpadeará durante 75 segundos y después permanecerá encendida. Una vez que repare o reemplace la llanta del camino y la instale en el vehículo en lugar de la llanta de refacción, el



sistema TPMS se actualizará automáticamente.

Además, la luz de advertencia de monitoreo de presión de llanta baja se apagará y la gráfica en la pantalla del módulo de instrumentos mostrará la nueva presión en lugar de (- -), mientras ninguna de las cuatro llantas rodando activas tenga la presión abajo del límite de advertencia de baja presión. Se tendrá que conducir el vehículo durante 20 minutos a más de 24 km/h (15 mph) para recibir esta información.

### Desactivación del TPMS (si así está equipado)

El sistema TPMS puede ser desactivado si se reemplazan las cuatro llantas y sus ensambles (ruedas) con llantas y ruedas que no tienen los sensores TPMS, como al instalar las llantas para invierno en el vehículo.

Para desactivar el TPMS, primero, reemplace las 4 llantas (ruedas) con llantas que no tenga los sensores TPMS. Luego, conduzca el vehículo por 20 minutos a una velocidad de 24 km/h (15 mph). Sonará la campana del TPMS y aparecerá un mensaje "SERVICIO AL SISTEMA TPMS" acompañado de una campanilla que permanecerá por 75 segundos.

Haga el siguiente ciclo de ignición. El TPMS ya no parpadea y no mostrará el mensaje en el panel de instrumentos pero si (guiones"---"), los cuales permanecerá sin valores de presión.

Para reactivar el sistema, coloque las llantas con sensores TPMS, luego conduzca el vehículo por 20 minutos a una velocidad de 24 km/h (15 mph). Sonará la campana del TPMS y aparecerá un mensaje "SERVICIO AL SISTEMA TPMS" acompañado de una campanilla que permanecerá por 75 segundos. Haga el siguiente ciclo de ignición. El mensaje de servicio, ya no aparecerá, siempre y cuando la falla ya no exista.

### Información general

La operación de este equipo está sujeta a las siguientes dos condiciones:

(1) Es posible que este equipo o dispositivo no cause interferencia perjudicial y

(2) este equipo o dispositivo debe aceptar cualquier interferencia, incluyendo la que pueda causar su operación no deseada.

**NOTA: Cambios o modificaciones no aprobados expresamente por la parte responsable del cumplimiento podrían anular la autoridad del usuario para operar el equipo.**

## PROTECCIÓN PARA LOS OCUPANTES

Una de las características de seguridad más importantes en su vehículo son los sistemas de protección.

### Características del sistema de protección para los ocupantes

- Sistema de cinturones de seguridad
- Sistema de bolsas de aire complementarias SRS
- Sistema de retención para niños



Algunas de las características descritas en esta sección pueden ser equipo estándar o de serie en algunos modelos, o equipo opcional en otros modelos. Si no está seguro del equipo de su vehículo, contacte a su distribuidor autorizado.

### **Precauciones importantes de seguridad**

Por favor, ponga mucha atención a la información en esta sección. Le dice cómo utilizar su sistema de protección apropiadamente y mantenerlo a usted y a sus pasajeros lo más seguros posible.

Aquí hay algunos pasos para minimizar riesgos si se produce un despliegue de las bolsas de aire:

1. Los niños de 12 años o menos, deberán ir sentados en el asiento trasero del vehículo con el cinturón de seguridad colocado apropiadamente.
2. Los niños que no son lo suficientemente grandes para utilizar el cinturón de una forma apropiada (vea la sección de "Protección para niños"), deberán estar sentados en los asientos traseros en una silla para niños o con un asiento elevado.
3. Si un niño de 2 a 12 años tiene, por alguna razón, que ir sentado en el asiento delantero, mueva el asiento del pasajero lo más atrás posible y utilice un sistema de protección para niños adecuado para su edad. (Refiérase a "Protecciones para niños", en esta sección para más información).
4. No permita que los niños pasen el cinturón de seguridad por detrás de ellos o debajo de su brazo.
5. Debe leer las instrucciones que vengan con el sistema de protección para niños, para asegurarse de una instalación correcta.
6. Todos los ocupantes deberán usar el cinturón de seguridad correctamente.
7. El conductor y el pasajero delantero, deberán mover el asiento lo más atrás posible, tanto como sea práctico, para dejar espacio cuando se desplieguen las bolsas de aire.
8. No se recargue contra la ventana o la puerta. Si su vehículo tiene bolsas de aire laterales, éstas se inflarán en los espacios que existen entre la puerta y usted en un despliegue de bolsas y podrían herirlo.
9. Si el sistema de bolsas de aire de su vehículo necesita ser modificado para acomodar a una persona con capacidades diferentes, contacte a su distribuidor autorizado.



**¡ADVERTENCIA!**

- Nunca posicione un sistema de protección para niños orientado hacia atrás frente a una bolsa de aire. El despliegue de la bolsa de aire frontal puede provocar lesiones graves o incluso la muerte a niños de 12 años o menores, incluyendo a niños en un sistema de protección orientado hacia atrás.
- Nunca instale un sistema de protección para niños orientado hacia atrás en el asiento delantero del vehículo. Solamente utilice un sistema de protección para niños orientada hacia atrás en un asiento trasero. Si el vehículo no cuenta con asiento trasero, no transporte un sistema de protección orientado hacia atrás en el vehículo.

**Sistema de cinturones de seguridad**

Abróchese el cinturón aun cuando sea un conductor excelente y en viajes cortos. Alguien más en la calle puede ser un mal conductor y causar una colisión en la cual esté usted involucrado. Esto puede ocurrir lejos de su casa o en su propia calle.

Las investigaciones han mostrado que los cinturones de seguridad salvan vidas y pueden reducir la gravedad de las lesiones en una colisión. Algunas de las peores lesiones ocurren cuando la gente es lanzada fuera del vehículo. Los cinturones de seguridad proporcionan protección contra esto y reducen el riesgo de lesiones causadas por golpearse en el interior del vehículo. Toda persona en un vehículo necesita llevar el cinturón abrochado en todo momento.

**Sistema recordatorio de cinturón de seguridad del conductor y pasajero delantero (BeltAlert®, si así está equipado)*****BeltAlert de conductor y pasajero (si así está equipado)***

BeltAlert® es una función que se hizo para recordarles al conductor y al pasajero (si así está equipado para el pasajero frontal con BeltAlert®) que abrochen sus cinturones. Esta función se activa cuando la ignición está en posición de encendido/En marcha (ON/RUN).

***Indicación inicial***

Si el conductor o el pasajero no tienen abrochado el cinturón de seguridad, cuando se coloque la ignición en la posición de ON/RUN, sonará una campana por unos segundos. Si el pasajero delantero no tiene abrochado el cinturón (y está equipado con BeltAlert®) cuando se coloque la ignición en la posición de START o ON/RUN, la luz de recordatorio de cinturón de seguridad se encenderá y permanecerá encendida hasta que ambos cinturones sean abrochados. En la posición del asiento del pasajero delantero el BeltAlert® no estará activo cuando no se esté ocupando el asiento.

***Secuencia de advertencia del BeltAlert®***

La secuencia de advertencia de BeltAlert® se activa cuando el vehículo está en movimiento a una velocidad específica y el pasajero delantero o el conductor no traen abrochado el cinturón de seguridad (si está equipado con



BeltAlert para el asiento del pasajero frontal) (el BeltAlert del asiento del pasajero delantero no se encuentra activo si el asiento se encuentra desocupado). La secuencia empieza haciendo un parpadeo de luz de recordatorio del cinturón de seguridad y haciendo sonar una campana intermitente. Una vez iniciada la secuencia continuará hasta que los cinturones sean abrochados. Luego de que se complete la secuencia, la luz de recordatorio de cinturón de seguridad permanecerá encendida hasta que los respectivos cinturones sean abrochados. El conductor debe de indicar a todos los demás pasajeros que abrochen sus cinturones de seguridad.

### **Cambio del estado**

Si el asiento del conductor o del pasajero delantero están equipados con BeltAlert®, y desabrochan los cinturones de seguridad mientras el vehículo está encendido, la secuencia de advertencia empezará a trabajar hasta que los cinturones sean abrochados.

La función BeltAlert® del asiento del pasajero (si así está equipado) no se activará cuando éste no se encuentre ocupado. BeltAlert® puede ser activado cuando un animal o algún objeto pesado se encuentre en el asiento del pasajero delantero o cuando el asiento se encuentre plegado (si así está equipado). Se recomienda que las mascotas sean sujetadas en los asientos traseros utilizando arneses o jaulas para mascotas que estén aseguradas utilizando los cinturones de seguridad y que la carga quede bien sujeta.

El sistema BeltAlert® puede ser activado o desactivado por su distribuidor autorizado. Stellantis no recomienda la desactivación del sistema BeltAlert®.

**NOTA:** Aunque el sistema BeltAlert® haya sido desactivado, la luz de recordatorio de cinturón de seguridad continuará encendida mientras que el conductor o el pasajero (si está equipado con BeltAlert®) continúen sin abrocharse el cinturón de seguridad.

### **Cinturones torso/pélvicos**

Todos los asientos dentro de su vehículo están equipados con cinturones torso/pélvicos. El dispositivo retractor de la correa del cinturón está diseñado para asegurar a los ocupantes, sólo en paradas o impactos repentinos. Esta característica permite que, en condiciones normales, la correa que pasa sobre el pecho se mueva libremente con usted. En una colisión, el cinturón se trabará reduciendo el riesgo de que usted se golpee contra el interior del vehículo o sea expulsado de él.





**¡ADVERTENCIA!**

- Confiar sólo en el sistema de las bolsas de aire, no es suficiente en una colisión. Las bolsas de aire trabajan en conjunto con el sistema de cinturones de seguridad. En alguna colisión, las bolsas de aire podrían no desplegarse. Siempre use el cinturón de seguridad a pesar de tener bolsas de aire.
- En un accidente usted o sus pasajeros podrían salir lastimados si no traen colocado el cinturón de seguridad. Podrían rodarse o salirse del vehículo, siempre asegúrese que usted y los pasajeros se coloquen el cinturón de seguridad apropiadamente.
- Es peligroso viajar en el compartimiento de carga, dentro o fuera del vehículo. En caso de una colisión, las personas que viajen en dicha área pueden ser heridas seriamente o inclusive morir.
- No permita que las personas viajen en áreas que no tengan asientos y cinturones de seguridad.
- Asegúrese de que todas las personas que viajan en su vehículo estén correctamente sentadas y usen el cinturón de seguridad. Los ocupantes, incluyendo el conductor, deben usar siempre el cinturón de seguridad se proporcione o no una bolsa de aire en su posición para minimizar el riesgo de lesiones serias o incluso la muerte en un accidente.
- Utilizar el cinturón de seguridad incorrectamente puede provocar que las lesiones de una colisión sean mucho peores. Usted puede sufrir heridas internas, o podría incluso deslizarse por debajo del cinturón de seguridad. Siga estas instrucciones para utilizar el cinturón de seguridad de forma segura y para mantener a sus pasajeros seguros también.
- Sujetar a dos personas con un mismo cinturón puede ocasionar lesiones más graves, ya que las personas pueden golpearse entre sí, lastimándose seriamente. Nunca utilice un cinturón, unitario o pélvico, para sujetar a más de una persona, no importa cuál sea su tamaño.
- Un cinturón de seguridad colocado demasiado alto puede aumentar el riesgo de lesiones en una colisión. Las fuerzas del cinturón de seguridad no estarán aplicadas en los huesos fuertes de la cadera y la pelvis sino a través de su abdomen. Siempre use la parte pélvica de su cinturón lo más bajo posible y manténgalo ajustado.
- Si el cinturón está torcido tampoco cumplirá su función y en una colisión, incluso podría llegar a cortarle. Asegúrese de que el cinturón esté derecho. Si no lo puede enderezar, llévelo a su distribuidor para que lo reparen.
- Si introduce la contrahebillas en la hebillas equivocadas, el cinturón no lo protegerá correctamente. La porción pélvica podría quedarle muy alta en su cuerpo, provocándole posiblemente lesiones internas. Siempre abroche el cinturón en la hebillas más cercana a usted.
- Un cinturón demasiado flojo no lo protege adecuadamente. En una parada repentina, puede moverse demasiado rápido hacia adelante, incrementando la posibilidad de lesiones.



## ¡ADVERTENCIA!

- Un cinturón debajo de su brazo es peligroso. Su cuerpo puede golpear con las superficies del vehículo en una colisión, incrementando las lesiones de cabeza y cuello. Puede causar lesiones internas, las costillas no son tan fuertes como los huesos del hombro. Use el cinturón sobre su hombro para que los huesos más fuertes tomen la fuerza de la colisión.
- Un cinturón puesto detrás de usted no lo protegerá de lesiones en una colisión. Es más fácil que golpee su cabeza si no lo usa en el hombro.
- Un cinturón de seguridad deshilachado o roto puede romperse en una colisión y dejarlo sin protección. Revise periódicamente el sistema de cinturones de seguridad checando si hay cortes, desgastes o partes sueltas. Las partes dañadas deben reemplazarse de inmediato. No desarme o modifique el sistema. El sistema de cinturones de seguridad debe reemplazarse después de una colisión. No desarme o modifique el sistema de de cinturones de seguridad. Si su vehículo estuvo envuelto en una colisión o si tiene preguntas acerca de el cinturón de seguridad o del retractor, contacte con un distribuidor autorizado para su inspección.

### Instrucciones de operación del cinturón torso/pélvico

1. Entre al vehículo y cierre la puerta. Siéntese correctamente y ajuste el asiento.
2. La contrahebillas del cinturón está por encima y a un lado de su asiento. Sujete la contrahebillas y jálala sacando el cinturón. Deslice la contrahebillas tanto como sea necesario para hacer que el cinturón rodee su regazo.

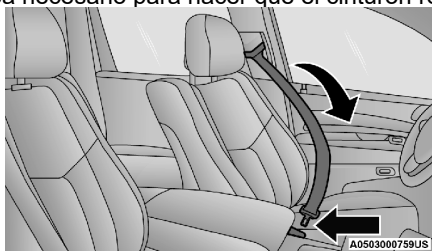

**Jalando la contrahebillas**

3. Cuando el cinturón sea lo suficientemente largo para ponérselo, inserte la contrahebillas dentro de la hebillas hasta que escuche un "clic"

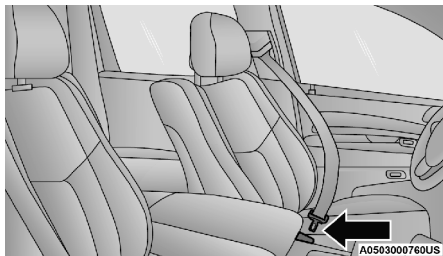

**Insertando la contrahebillas a la hebillas**

- Coloque el cinturón pélvico a través de sus caderas, bajo del abdomen. Para apretar la parte pélvica del cinturón, jale un poco hacia arriba la parte torácica. Para aflojar el cinturón pélvico si está demasiado apretado, incline la placa de traba y jale el cinturón pélvico. Un cinturón correctamente ajustado reduce el riesgo de deslizarse por debajo del cinturón en una colisión.

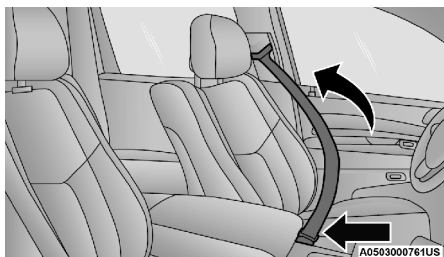

#### Eliminando holgura del cinturón de seguridad

- Coloque el cinturón torácico en su pecho de modo que sea cómodo y no descansa en el cuello. El retractor eliminará cualquier holgura en el cinturón.
- Para liberar el cinturón, oprima el botón rojo en la hebilla. El cinturón se retraerá automáticamente a su posición de guardado. Si fuera necesario, deslice la contrahebilla hacia abajo del tejido para permitir que el cinturón se retraiga totalmente.

#### Procedimiento para destorcer el cinturón de seguridad

Utilice el siguiente procedimiento para destorcer un cinturón de seguridad.

- Coloque la contrahebilla lo más cerca al punto de anclaje.
- Alrededor de los 15 a 30 cm (6 a 12 pulgadas) por encima de la contrahebilla, gire a la banda del cinturón de seguridad 180° para crear un pliegue que comience inmediatamente por encima de la contrahebilla.
- Deslice la contrahebilla hacia arriba sobre la cinta de tejido doblada. La cinta doblada debe entrar en la ranura en la parte superior de la contrahebilla.
- Siga deslizando la contrahebilla hasta que desaparezca la torcedura de las cintas de tejido.

#### Altura ajustable del hombro en el cinturón de seguridad

En los asientos delanteros (conductor y pasajero), se puede ajustar la altura del cinturón de seguridad sobre el hombro hacia arriba o hacia abajo para colocar el cinturón lejos de su cuello. Oprima el botón de liberación para liberar el anclaje y después muévalo arriba o abajo a la posición que mejor le sirva.

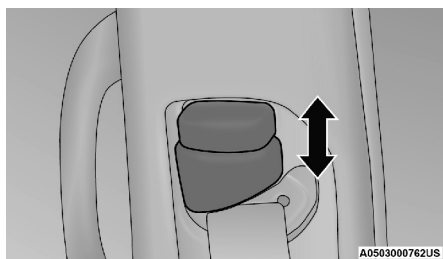

#### Ajustando la parte del hombro del cinturón de seguridad

Como una guía, si su estatura es más baja que la promedio, preferirá una posición más baja, y si es más alta que la promedio, preferirá una posición más alta. Cuando libere el anclaje, trate de moverlo hacia arriba o abajo para cerciorarse de que está asegurado en su posición.

**NOTA:** El ajuste superior del cinturón está equipado con una función de Easy Up. Esta característica permite que el cinturón pueda ajustarse hacia arriba sin pulsar el botón de liberación. Para verificar que el anclaje del cinturón de hombro esté trabado, empuje hacia abajo el anclaje hasta que quede en la posición bloqueada.

#### ¡ADVERTENCIA!

- Utilizar el cinturón de seguridad en el lugar incorrecto puede provocar que las lesiones de una colisión sean mucho peores. Usted puede sufrir heridas internas, o podría incluso deslizarse por debajo del cinturón de seguridad. Siga estas instrucciones para utilizar el cinturón de seguridad de forma segura y para mantener a sus pasajeros seguros también.
- Coloque el cinturón cruzado a su pecho y hombro con poca holgura, que le quede cómodo y que no descansa en su cuello. El retractor retirará toda holgura extra de la correa.
- El mal ajuste del cinturón de seguridad podría perder la efectividad de seguridad durante una colisión.
- Siempre ajuste las regulaciones de altura cuando el vehículo se encuentre detenido.

#### Extensor de cinturón de seguridad

Si un cinturón de seguridad es demasiado corto, aún cuando esté extendido totalmente y cuando el anclaje superior ajustable del cinturón torácico (opcional) está en su posición más baja, su distribuidor puede proporcionarle un extensor de cinturón de seguridad. Este extensor sólo deber usarse si el cinturón existente no es suficientemente largo. Cuando no se requiera, quite el extensor y guárdelo.

**¡ADVERTENCIA!**

- SÓLO use un extensor de cinturón de seguridad cuando sea físicamente necesario para ajustarlo apropiadamente al sistema del cinturón de seguridad. NO use el extensor cuando, esté desgastado, la distancia entre el eje frontal del extensor y el centro del cuerpo del ocupante es menor a 15 cm (6 pulgadas).
- Usar un extensor de cinturón de seguridad cuando no se necesita puede incrementar el riesgo de lesiones en una colisión. Sólo úselo cuando el cinturón pélvico no es suficientemente largo para usarse bajo, ajustado y en las posiciones de asiento recomendadas. Quite y guarde el extensor cuando no se necesite.

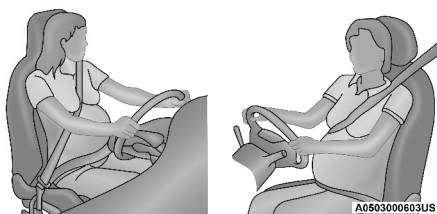
**Cinturones de seguridad y mujeres embarazadas****Cinturones de seguridad y mujeres embarazadas**

Todos los pasajeros deben utilizar los cinturones de seguridad, incluyendo mujeres embarazadas. el riesgo de lesiones en caso de un accidente se reduce para ellas y el futuro bebé si se encuentran usando el cinturón de seguridad. Mantener a la madre segura es la mejor manera de proteger al futuro bebé.

Las mujeres embarazadas deben usar la parte pélvica del cinturón debajo del abdomen y ajustarla lo más que puedan a los huesos de las caderas. Mantenga el cinturón bien abajo, de modo que no se apoye en el abdomen. De este modo, en caso de una colisión serán los resistentes huesos de las caderas los que soporten el esfuerzo.

**Pretensores de cinturones**

Los cinturones de seguridad en los asientos delanteros están equipados con dispositivos de pretensado que están diseñados para eliminar la holgura del cinturón de seguridad en caso de accidente. Estos dispositivos mejoran el rendimiento del cinturón de seguridad asegurándose de que el cinturón de seguridad esté lo suficientemente ajustado con respecto al ocupante en la fase temprana de la colisión. Los pretensores funcionan para cualquier talla o tamaño de ocupantes, incluyendo los sistemas de protección infantil.

**NOTA:** Estos dispositivos no son un sustituto de un cinturón de seguridad correctamente colocado en el ocupante. El cinturón de seguridad debe colocarse de forma ajustada, cómoda y en la posición correcta.

Los pretensores son accionados por el control de protección de los ocupan-



tes (ORC). Al igual que las bolsas de aire, los pretensores son elementos de un solo uso. Un pretensor o una bolsa de aire desplegada deben ser reemplazados de inmediato.

## Característica del manejo de energía

Este vehículo cuenta con un sistema de cinturones de seguridad que tiene la característica de manejo de energía en los asientos delanteros para reducir todavía más el riesgo de lesiones en caso de una colisión. Este sistema de cinturones de seguridad tiene un conjunto de retractores diseñado para liberar la cinta en forma controlada.

## Retractor de bloqueo automático (ALR) (si así está equipado)

Los cinturones de seguridad en los asientos para pasajeros cuentan con el sistema de bloqueo de retractores automático (ALR) que se utiliza para asegurar un sistema de protección para niños. Para información adicional, consulte "Instalar un sistema de protección para niños con el cinturón de seguridad" en "Sistemas de protección para niños". Las siguientes figuras definen las características de cada asiento.

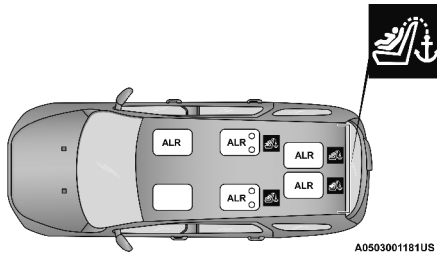

**Segunda fila (asientos tipo capitán) (6 pasajeros)**  
Ubicación retractor de bloqueo automático (ALR).

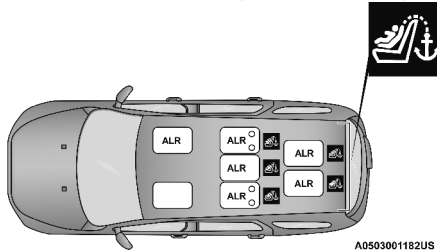

**Segunda fila 60/40 (7 pasajeros)**  
Ubicación retractor de bloqueo automático (ALR).

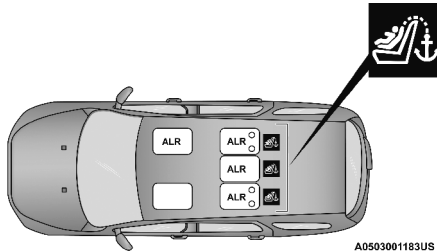

**Segunda fila 60/40 (5 pasajeros)**  
Ubicación retractor de bloqueo automático (ALR).

Si la posición del asiento del pasajero está equipada con un ALR y está siendo utilizada para el uso normal, sólo jale la cinta del cinturón, lo suficiente para colocarla alrededor de los ocupantes de la sección del asiento central, para no activar el ALR. Si el ALR se activa, usted oír la retracción del cinturón. Permita que la retracción se lleve a cabo completamente en este caso y después jale cuidadosamente la cinta necesaria para colocarla alrededor del ocupante del asiento central. Deslice la contrahebillas en la hebilla hasta que oiga un clic.

En el modo de bloqueo automático, el cinturón de torso se tensa automáticamente. El cinturón se retraerá para eliminar cualquier holgura en el cinturón del hombro. La modalidad de bloqueo automático está disponible en todas las posiciones de asiento de los pasajeros que tengan cinturón torso-pélvico. Use el modo de bloqueo de retractores automático en todas las ocasiones que instale un sistema de protección para niños en un asiento que cuente con esta característica. Los niños de 12 años o menores, deberán ir sujetos apropiadamente en el asiento trasero.

### ¡ADVERTENCIA!

- Nunca coloque sistemas de protección para niños orientados hacia atrás enfrente de una bolsa de aire. La fuerza de despliegue de la bolsa de aire del pasajero delantero puede causar heridas graves o la muerte a niños de 12 años o menores, incluidos niños en un sistema de protección orientado hacia atrás.
- Nunca instale un sistema de protección para niños orientado hacia atrás en el asiento delantero del vehículo. Solamente utilice un sistema de protección para niños orientada hacia atrás en un asiento trasero. Si el vehículo no cuenta con asiento trasero, no transporte un sistema de protección orientado hacia atrás en el vehículo.

#### **Cómo activar el modo de bloqueo automático**

1. Abróchese el cinturón de seguridad
2. Sujete la parte del hombro y tire hacia abajo hasta que toda la cinta se extraiga.
3. Deje que el cinturón se retraiga. A medida que la cinta se retrae, se escucharán chasquidos. Esto indica que el cinturón de seguridad está ahora en modo de bloqueo automático.

#### **Cómo desactivar el modo de bloqueo automático**

Desabroche el cinturón y permita que se retraiga completamente para deshabilitar el modo de bloqueo de retractores automático y permitir que se active el modo de bloqueo sensitivo (de emergencia) del vehículo.



**¡ADVERTENCIA!**

- El conjunto de cinturón y retractor debe cambiarse si la característica de retracción de bloqueo automático (ALR) del conjunto del cinturón de seguridad o cualquier otra función del cinturón de seguridad no está funcionando correctamente.
- El no reemplazar el cinturón y el retractor podrían aumentar el riesgo de lesiones en una colisión.
- No use el modo de retractor de bloqueo automático para sujetar ocupantes que están usando el cinturón o niños que están usando un asiento elevado. El modo de bloqueo solo se usa para instalar asientos de sujeción de niños con vista al frente o vista hacia atrás, que tienen un arnés para sujetar al niño.

**Sistema de protección suplementario (SRS)**

Algunas de las características descritas en esta sección pueden ser equipo estándar o de serie en algunos modelos, o equipo opcional en otros modelos. Si no está seguro del equipo de su vehículo, contacte a su distribuidor autorizado.

El sistema de bolsas de aire debe estar listo para protegerle en una colisión. El Controlador de retención del ocupante (ORC) monitorea los circuitos y las interconexiones asociadas con los componentes del sistema de bolsas de aire. Su vehículo puede estar equipado con los siguientes componentes del sistema de bolsas de aire.

**Componentes del sistema de bolsa de aire**

Su vehículo puede estar equipado con los siguientes componentes en el sistema de bolsas de aire:

- Controlador de protección del ocupante (ORC)
- Luz de advertencia de las bolsas de aire 
- Volante y columna de la dirección
- Tablero de instrumentos
- Protectores de impactos de rodilla
- Bolsas de aire para el conductor y pasajero delantero avanzadas
- Interruptor de la hebilla del cinturón
- Bolsas de aire suplementarias laterales
- Bolsas de aire suplementarias para rodillas
- Pretensores de cinturones de seguridad
- Sensores de impacto frontal y lateral
- Sensores de posición de los asientos
- Sistema de clasificación de ocupante





### Luz de advertencia de la bolsa de aire



El ORC monitorea las lecturas de las partes electrónicas del sistema de la bolsa de aire cuando la ignición está en la posición de START o de ON/RUN. Si la ignición está en la posición de OFF o en la de ACC, el sistema de bolsa de aire no está encendido y las bolsas de aire no se inflarán.

El ORC contiene un sistema de energía de respaldo que podría desplegar las bolsas de aire en eventos si la batería ha perdido energía o ha sido desconectada previa a un despliegue.

El ORC enciende la luz de advertencia de la bolsa de aire en el panel de instrumentos aproximadamente ocho segundos por una verificación cuando la ignición es llevada por primera vez a ON. Después de ese chequeo, la luz de advertencia de la bolsa de aire, se apagará. Si el ORC detecta un mal funcionamiento en cualquier parte del sistema, se encenderá la luz de advertencia de la bolsa de aire. Sonará una campana para alertarle que la luz está presente o cada vez que encienda el vehículo.

El ORC también incluye diagnósticos que iluminarán la luz de advertencia de la bolsa de aire del módulo de instrumentos si se observa una falla. Los diagnósticos también registran la naturaleza del mal funcionamiento. Mientras que el sistema de bolsa de aire está diseñado para libre mantenimiento, si alguna de las siguientes cosas pasa, lleve el vehículo con su distribuidor autorizado inmediatamente.

- La luz de bolsa de aire no enciende ni parpadea durante los cuatro a ocho segundos cuando el interruptor de ignición se pone por primera vez en encendido.
- La luz permanece encendida o parpadea después del intervalo de cuatro a ocho segundos.
- La luz parpadea o se enciende y permanece encendida mientras usted conduce.

**NOTA: Si el velocímetro, tacómetro, o cualquier marcador relacionado no está trabajando, el controlador de protección a los ocupantes (ORC) podría estar inhabilitado. Las bolsas de aire podrían no estar listas para inflarse para proteger. Acuda a su distribuidor autorizado inmediatamente.**

### ¡ADVERTENCIA!

Ignorar la luz de advertencia de bolsa de aire en su tablero de instrumentos puede significar que no tendrá bolsas de aire para protegerlo en una colisión. Si la luz no enciende al momento de la verificación automática cuando se arranca, permanece encendida después de arrancar el vehículo, o si se enciende mientras conduce, haga verificar el sistema de las bolsas de aire con su distribuidor autorizado de inmediato.

### Luz de advertencia de la bolsa de aire redundante



Si hay una falla con la luz de advertencia de la bolsa de aire es detectada, la cual podría afectar el Sistema de Retención Complementario (SRS), la luz de advertencia de la bolsa de aire redundante se iluminará en el panel de instrumentos. Esta luz, permanecerá hasta



que se corrija la falla. Adicionalmente, sonará una campana para alertarle que la luz de advertencia de la bolsa de aire redundante está presente y una falla ha sido detectada. Si esta luz aparece inmediatamente o permanece al conducir, lleve su vehículo con un distribuidor autorizado.

Para más detalles acerca de la luz redundante de advertencia de la bolsa de aire, refiérase a la sección "Tablero de instrumentos".

### Bolsas de aire delanteras

Este vehículo tiene bolsas de aire delanteras y cinturón de seguridad tanto para el conductor como para el pasajero delantero. La bolsa de aire del conductor está instalada en el centro del volante de la dirección. La bolsa de aire del pasajero delantero está dentro del tablero de instrumentos arriba de la guantera. Las palabras "SRS AIRBAG" o "AIRBAG" están impresas en las cubiertas de las bolsas.

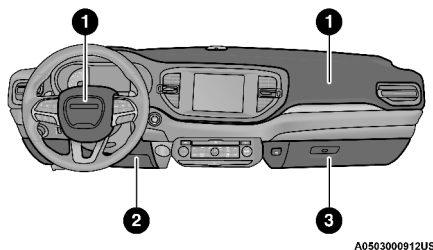

A0503000912US

### Localización de las bolsas de aire delanteras y protecciones de rodillas

1. Bolsas de aire frontales para conductor y pasajero.
2. Protector de rodillas del conductor/Bolsa de aire suplementaria para rodillas.
3. Bolsa de aire para las rodillas del pasajero/Protector de rodillas.

### ¡ADVERTENCIA!

- El estar muy cerca del volante o panel de instrumentos durante el despliegue de las bolsas de aire frontales avanzadas puede causar lesiones serias, incluyendo la muerte. Las bolsas de aire necesitan espacio para inflarse. Siéntese hacia atrás, cómodamente con sus brazos extendidos hacia el volante o panel de instrumentos.
- Nunca coloque un sistema de protección infantil orientado hacia atrás, frente a una bolsa de aire. Una bolsa de aire avanzada frontal que se despliegue, puede matar o causar una lesión grave a un niño de 12 años o menos, incluyendo a un niño en una silla de retención orientada hacia atrás.
- Solamente utilice una silla de retención orientada hacia atrás con un asiento trasero.

### Características de la bolsa de aire del conductor y del pasajero

El sistema cuenta con bolsas de aire multi etapas para el conductor y para el pasajero. Este sistema proporciona el despliegue necesario a la severidad y al tipo de colisión de acuerdo a como lo determina el Controlador de protección de los ocupantes (ORC), el cual recibe información de los sensores de impacto u otros componentes del sistema.

La primera etapa del inflador se activa inmediatamente durante un impacto que requiera el despliegue de las bolsas de aire. Poca energía de inflado es usada cuando se tratan de colisiones poco severas. Una mayor energía es liberada cuando se tienen colisiones más severas.

Este vehículo puede estar equipado con sensores de posición en la corredera del asiento de conductor y del pasajero delantero. Dichos sensores pueden ajustar el rango de inflado de las bolsas delanteras avanzadas con base en la posición del asiento.

Este vehículo puede estar con un sensor de posición del conductor y/o pasajero delantero que puede ajustar el rango de inflado de las bolsas de aire avanzadas de acuerdo a la posición del asiento. Este vehículo está equipado con son un sistema de clasificación del ocupante (OCS) delantero derecho que está diseñado para proporcionar una salida de bolsa de aire delantera avanzada para el pasajero adecuada para el peso del ocupante sentado, según lo determinado por la OCS.

### ¡ADVERTENCIA!

- No se deben colocar objetos sobre o cerca de las bolsas de aire frontales, pues estos pueden causar daños si el vehículo colisiona con la fuerza suficiente para que se inflen las bolsas de aire.
- No coloque nada sobre o alrededor de las bolsas de aire, tampoco trate de abrirlas manualmente pues podría dañarlas y usted podría resultar lastimado pues las bolsas de aire podrían dejar de funcionar. Las cubiertas de las bolsas de aire están diseñadas para abrirse únicamente cuando es necesario que se inflen las bolsas de aire.
- Confiar sólo en el sistema de las bolsas de aire, no es suficiente en una colisión. Las bolsas de aire trabajan en conjunto con el sistema de los cinturones de seguridad. En alguna colisión, las bolsas de aire podrían no desplegarse. Siempre use el cinturón de seguridad.

### Operación de las bolsas de aire frontales para conductor y pasajero avanzadas

Las bolsas de aire delanteras avanzadas están diseñadas para proporcionar protección adicional complementando a los cinturones de seguridad en determinadas colisiones frontales, dependiendo de la severidad y el tipo de colisión. Las bolsas de aire delanteras avanzadas no están diseñadas para reducir el riesgo de lesiones en colisiones laterales, por la parte trasera o volcaduras. Las bolsas de aire delanteras avanzadas no se desplegarán en todas las colisiones frontales, incluyendo algunas que pueden producir un daño sustancial al vehículo, por ejemplo, algunas colisiones con postes, con la parte inferior de un camión y colisiones en ángulo.

Por otro lado, dependiendo del tipo y ubicación del impacto, las bolsas de aire delanteras avanzadas pueden desplegarse en impactos que dañaran poco el frente del vehículo, pero que producen una desaceleración inicial severa.

Las bolsas de aire laterales no se desplegarán en todas las colisiones laterales. El despliegue de la bolsa de aire lateral dependerá de la severidad y tipo de colisión. Como los sensores de las bolsas de aire laterales miden la desaceleración del vehículo en el tiempo, la velocidad del vehículo y el



daño por sí mismos no son buenos indicadores de si debe o no desplegarse una bolsa de aire.

Los cinturones de seguridad son necesarios para protección en todas las colisiones y además son necesarios para mantenerlo seguro en su lugar, alejado de una bolsa de aire inflándose.

Cuando el ORC detecta una colisión que requiera a las bolsas de aire frontales avanzadas, le manda señales a la unidad infladora. Saldrá cierta cantidad de gas no tóxico para inflar a las bolsas de aire frontales avanzadas.

La cubierta del volante de la dirección y la parte superior del tablero de instrumentos se separan y se abren para permitir el inflado de las bolsas de aire a todo su tamaño. Las bolsas de aire delanteras avanzadas se inflarán en un parpadeo de ojos. Posteriormente la bolsa de aire se desinflará rápidamente mientras ayuda a sujetar al conductor y al pasajero frontal.

### **Sistema de clasificación de ocupantes (OCS, asiento del pasajero delantero)**

El OCS es parte de un sistema de seguridad requerido para este vehículo por los reglamentos federales. Está diseñado para brindar la seguridad apropiada al conductor y al pasajero frontal, de acuerdo al peso de cada pasajero, determinado por el OCS.

La clasificación del sistema OCS consiste en lo siguiente:

- Controlador de protección del ocupante (ORC).
- Módulo de clasificación del ocupante (OCM) y sensor localizado en el asiento delantero de pasajero.
- Luz de advertencia de la bolsa de aire .

### **Módulo de clasificación del ocupante (OCM) y sensor**

El módulo de clasificación del ocupante (OCM) está localizado debajo del asiento del pasajero delantero. El sensor está localizado debajo del cojín del asiento. Cualquier peso sobre el asiento es sentido por el sensor. El sistema OCM utiliza la información del sensor para determinar la clasificación más probable del pasajero delantero. El sistema OCM comunica dicha información al ORC. El ORC puede disminuir el rango de inflado de la bolsa de aire basado en la clasificación del ocupante. Para que el OCS opere de la manera diseñada, es importante que el pasajero frontal esté sentado apropiadamente usando el cinturón de seguridad. El OCS NO previene el despliegue de la bolsa de aire frontal avanzada del pasajero. El OCS puede reducir el rango de inflado si estima que:

- El asiento del pasajero frontal está desocupado o tiene objetos muy ligeros en él.
- El asiento del pasajero frontal está ocupado por un pasajero pequeño, incluyendo a un niño.
- El asiento del pasajero delantero está ocupado por un sistema de protección infantil orientado hacia atrás.
- El pasajero frontal no está sentado propiamente o se levanta del asiento por un período de tiempo.



Estado del ocupante del asiento del pasajero delantero	Despliegue de la bolsa de aire del pasajero delantero
Sistema de protección infantil orientado hacia atrás	Potencia reducida del despliegue
Niño, incluyendo un niño en un sistema de protección infantil orientado hacia el frente o en un asiento elevado*	Potencia reducida del despliegue O potencia completa del despliegue
Adulto sentado correctamente	Potencia completa del despliegue O potencia reducida del despliegue
Asiento vacío	Potencia reducida del despliegue

\*Es posible que un niño sea clasificado como adulto, permitiendo un despliegue total de la bolsa de aire. Nunca permita a un niño viajar en el asiento del pasajero frontal y nunca instale un sistema de protección infantil, incluyendo sistemas de protección infantil orientados hacia atrás.

## ¡ADVERTENCIA!

- Nunca coloque una protección para niños orientada hacia atrás frente a la bolsa de aire. El despliegue de la bolsa puede ocasionar lesiones o la muerte a los niños menores de 12 años en esa posición, incluyendo a los que estén en una protección para niños orientada hacia atrás.
- Nunca instale un sistema de protección para niños orientado hacia atrás en el asiento delantero del vehículo. Solamente utilice un sistema de protección para niños orientada hacia atrás en un asiento trasero. Si el vehículo no cuenta con asiento trasero, no transporte un sistema de protección orientado hacia atrás en el vehículo.
- Niños de 12 años o menores siempre deben ir sujetos en asiento trasero con el cinturón de seguridad.

El OCS determina la más probable clasificación del pasajero frontal. El OCS estima el peso en el asiento del pasajero frontal y donde se localiza el peso. El OCS le comunica el estado de la clasificación al ORC. El ORC usa la clasificación para determinar el rango de inflado al que debe ajustarse la bolsa de aire. Para que el OCS opere de la manera diseñada, es importante que el pasajero frontal esté sentado apropiadamente usando el cinturón de seguridad.

Los pasajeros sentados correctamente:

- Están sentados lo más vertical posible.
- Se encuentran viendo hacia el frente.
- Están sentados centrados al asiento con sus pies descansando cómodamente sobre o cerca del piso.
- Están sentados con su espalda recargada contra el respaldo del asiento, lo más vertical posible



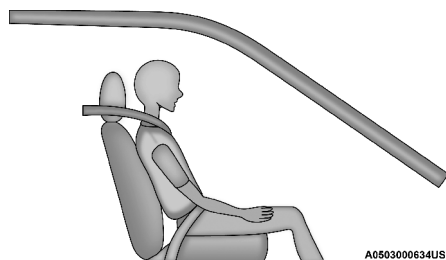

A0503000634US

**Pasajero sentado correctamente****Pasajeros mas livianos (Incluyendo adultos pequeños)**

Cuando pasajeros más livianos, incluyendo adultos pequeños, ocupan el asiento del pasajero frontal, el OCS puede reducir el rango de inflado de la bolsa de aire. Esto no indica que el OCS no trabaje correctamente.

**No disminuya NI aumente el peso del pasajero sentado en el asiento del pasajero delantero**

El peso del pasajero frontal debe estar posicionado correctamente al frente del asiento. No hacerlo puede ocasionar lesiones serias o la muerte. El OCS determina la más probable clasificación del ocupante que detecta. El OCS detectará los incrementos o disminuciones de peso del pasajero, lo que puede resultar en un ajuste del rango de inflado de la bolsa de aire en una colisión. Esto no significa que el OCS esté trabajando incorrectamente. Disminuir el peso del pasajero sentado al frente puede resultar en una reducción de la potencia del despliegue de la bolsa de aire. Incrementar el peso del pasajero sentado al frente puede resultar en una potencia completa de despliegue de la bolsa de aire.

Los ejemplos de una sentado incorrecto del pasajero incluyen:

- Que el peso del pasajero sea transferido a otra parte del vehículo (como la puerta, el descansabrazos o el módulo de instrumentos).
- Que el pasajero delantero se inclina hacia adelante, hacia los lados o gira para mirar hacia la parte trasera del vehículo.
- Que el respaldo del asiento del pasajero delantero no está completamente erguido.
- Que el pasajero cargue o sostenga un objeto mientras está sentado (por ejemplo una mochila, caja, etc.)
- Que haya objetos o carga abajo al frente del asiento del pasajero.
- Que haya objetos o carga entre el pasajero y la consola central.
- Que accesorios que puedan cambiar el peso del pasajero estén conectados al asiento del pasajero delantero.
- Que haya cualquier cosa que pueda disminuir o incrementar el peso del pasajero frontal.

El OCS determina la clasificación más probable del pasajero frontal. Si el ocupante del asiento frontal no está sentado correctamente, el ocupante puede proporcionar una señal de salida al OCS que es diferente de la en-



trada de peso del ocupante sentado correctamente, por ejemplo:

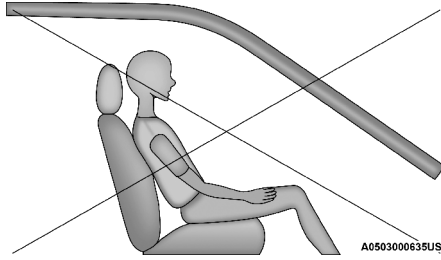

**Pasajero sentado incorrectamente**

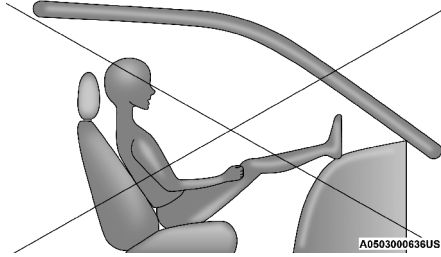

**Pasajero sentado incorrectamente**

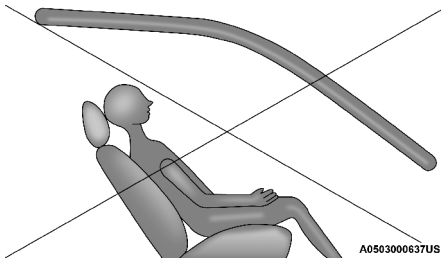

**Pasajero sentado incorrectamente**

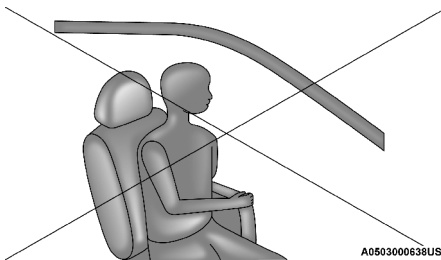

**Pasajero sentado incorrectamente**

**¡ADVERTENCIA!**

- Si un sistema de protección infantil, un niño, un adolescente pequeño o un adulto no están sentados correctamente en el asiento delantero, el ocupante puede enviar una señal diferente a la del peso del ocupante sentado correctamente. Esto puede provocar lesiones graves o la muerte en una colisión.
- Use siempre el cinturón de seguridad y siéntese correctamente, con el respaldo del asiento recto, su espalda contra el respaldo, sentado derecho, viendo hacia el frente y con los pies confortablemente en o cerca del piso.
- No cargue o sostenga ningún objeto (mochilas, cajas) mientras está sentado en el asiento frontal. Sostener un objeto puede enviar una señal diferente a la del peso del ocupante sentado correctamente. Esto puede provocar lesiones graves o la muerte en una colisión.
- Colocar objetos en el piso del lado del asiento del pasajero delantero, podría provocar que el OCS no trabaje correctamente, lo que podría resultar en severos daños o la muerte en un accidente. No coloque objetos en el piso debajo del asiento del pasajero.

La luz de advertencia de bolsa de aire  en el módulo de instrumentos se encenderá siempre que el OCS no pueda clasificar el estado del asiento del pasajero delantero. Un mal funcionamiento en el OCS puede afectar el funcionamiento del sistema de bolsa de aire.

Si la luz de advertencia de la bolsa de aire no se enciende, o permanece encendida después de arrancar el vehículo, o se enciende mientras conduce, lleve el vehículo a un distribuidor autorizado para que lo reparen inmediatamente.

El ensamble del asiento del pasajero contiene componentes OCS críticos que pueden afectar el inflado de la bolsa de aire delantera avanzada del pasajero. Para que el OCS clasifique correctamente el peso sentado de un pasajero del asiento delantero, los componentes del OCS deben funcionar según lo diseñado. No realice ninguna modificación en los componentes del asiento del pasajero delantero, el ensamble o la funda del asiento. Si el asiento, la tapicería o el cojín necesitan servicio por cualquier motivo, lleve el vehículo a un distribuidor autorizado. Solo se pueden usar accesorios de asiento aprobados por Stellantis.

Estos requerimientos deben seguirse estrictamente:

- No modifique de ninguna forma el ensamble o los componentes del asiento del pasajero frontal.
- No utilice fundas de asiento o cojines de modelos anteriores o futuros que no hayan sido designados por Stellantis para el modelo específico que se está reparando. Utilice siempre la funda de asiento y el cojín correctos especificados para el vehículo.
- No reemplace la cubierta o el cojín con cubiertas o cojines del mercado de accesorios.
- No agregue una funda o tapete para el asiento secundario.





- En ningún momento se debe modificar o reemplazar ningún componente del Sistema de sujeción suplementario (SRS) o componente o sujetador relacionado con el SRS por ninguna pieza, excepto aquellas aprobadas por Stellantis.

### ¡ADVERTENCIA!

- Modificaciones o procedimientos de servicio no aprobados en el ensamble del asiento del pasajero delantero, sus componentes relacionados, cubierta del asiento o cojín, pueden cambiar inadvertidamente el despliegue de la bolsa de aire en una colisión. Esto puede resultar en la muerte o lesiones serias en el pasajero delantero si el vehículo se ve envuelto en una colisión. Un vehículo modificado puede no cumplir con lo requerido por los Estándares de Seguridad Federales de los Vehículos Motorizados (FMVSS).
- Si es necesaria alguna modificación al sistema de bolsas de aire para personas con discapacidades, contacte a su distribuidor autorizado.

### Protectores de impacto para las rodillas

Los protectores de las rodillas ayudan a proteger las rodillas del conductor y el pasajero delantero y la posición de cada uno para mejorar la interacción con la bolsa de aire delantera.

### ¡ADVERTENCIA!

- No perfore, corte o tape el protector de rodillas de ningún modo.
- No coloque ningún accesorio al protector de rodillas como luces, estéreos, radios, etc.

### Bolsa de aire suplementaria de rodilla del conductor

Este vehículo está equipado con bolsa de aire suplementaria de rodilla montada en el panel de instrumentos debajo de la columna de la dirección. La bolsa de aire suplementaria de rodilla brinda una mejor protección durante un impacto frontal al trabajar en conjunto con los cinturones de seguridad, los pretensionadores y las bolsas de aire frontales avanzadas.

### Bolsas de aire laterales (si así está equipado)

#### *Bolsas de aire laterales complementarias instaladas en el asiento*

Su vehículo está equipado con bolsas de aire lateral complementaria montada en el asiento (SABs).

Las bolsas de aire laterales complementarias instaladas en el asiento (SABs), localizadas a un lado del asiento delantero y trasero (en vehículos equipados con SABs en el asiento trasero). Las bolsas se pueden identificar por una etiqueta de bolsa de aire cosida en el lado exterior de los asientos delanteros con la leyenda "SRS AIRBAG" o "AIRBAG".

Las SABs podrían reducir el riesgo de daños al ocupante durante una colisión lateral y/o en una volcadura, adicionalmente de la reducción de riesgo potencial por el cinturón y la estructura de la carrocería.



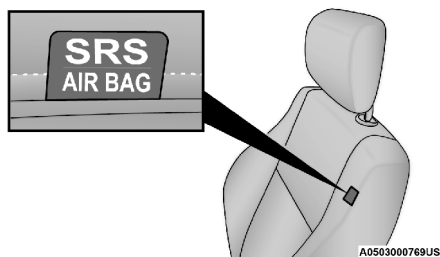

### **Etiqueta de la bolsa lateral (SAB) montada en el asiento**

Cuando la bolsa se despliega, se abre la cubierta lateral del asiento. La bolsa de aire lateral se infla en el espacio entre los ocupantes y la puerta. La bolsa de aire lateral se mueve a una velocidad muy alta y con una gran fuerza, que podría causarle una lesión si no está sentado correctamente, o si se colocan objetos en el área donde se inflan las bolsas de aire laterales. Esto aplica especialmente a los niños.

### **¡ADVERTENCIA!**

No se deben usar accesorios o colocar objetos sobre o cerca de las bolsas de aire frontales; el desempeño puede afectar adversamente y/o pueden ser empujados hacia usted, causando lesiones serias.

### ***Bolsa de aire lateral complementaria de cortina (SABICs)***

Este vehículo está equipado con bolsas de aire laterales complementarias de cortina (SABICs).

Las bolsas de aire laterales complementarias de cortina (SABICs) se localizan encima de las ventanas. La identificación está colocada en el panel con las letras "SRS AIRBAG" o "AIRBAG".

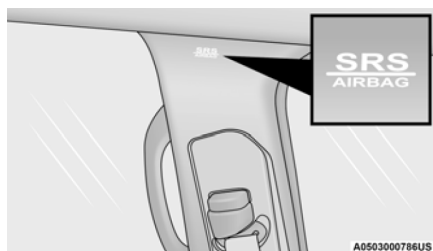

### **Etiqueta de bolsa de aire lateral complementaria de cortina (SABIC)**

Las bolsas de aire SABICs ofrecen protección en la cabeza contra impactos laterales y/o vuelco del vehículo para los ocupantes de los asientos exteriores delanteros y traseros, adicional a la que proporciona la estructura de la carrocería.

Las bolsas de aire SABICs se inflan hacia abajo, cubriendo las ventanas laterales. El inflado de las SABICs presiona hacia afuera el eje del panel y cubre la ventana. Las SABICs se inflan con suficiente fuerza para lastimarle

si se encuentra sentado incorrectamente y sin el cinturón de seguridad, o si encuentra objetos colocados en su camino al inflarse. Los niños están en mayor riesgo de lastimarse al desplegarse una bolsa.

La bolsas de aire SABICs ayudan a reducir el riesgo de golpes parcial o completos a los ocupantes a través de las ventanas en ciertas volcaduras o impactos laterales.

### ¡ADVERTENCIA!

- Si su vehículo está equipado en lado derecho e izquierdo, con bolsas de aire laterales de cortina (SABICs), no apile equipaje u otra carga de manera que obstruya la ubicación de la SABICs. El área en donde están ubicadas las SABIC debe permanecer libre de cualquier obstrucción.
- Si su vehículo está equipado con bolsas de aire SABICs, no le instale ningún accesorio que pudiera alterar el techo, incluyendo un quemacocos. No instale canastillas de techo que usen sujeciones permanentes (pernos o tornillos). Por ningún motivo taladre el techo del vehículo.

#### *Impactos laterales*

Las bolsas de aire SABICs y SABs (bolsas de aire laterales), están diseñadas para activarse en ciertos impactos laterales y ciertas volcaduras. El controlador de protección de los ocupantes (ORC) determina si se requiere el despliegue de las bolsas de aire delanteras y/o laterales en una colisión de frente o lateral. Basándose en las señales de los sensores de impacto, el ORC despliega las bolsas de aire laterales según se requiera, dependiendo de la severidad y tipo de impacto. Los sensores de impacto lateral ayudan al ORC a determinar la respuesta apropiada a eventos de impacto. El sistema está calibrado para desplegar las bolsas de aire laterales del lado del vehículo donde ocurre el impacto durante impactos que requieren la protección del ocupante con las bolsas de aire laterales. En impactos laterales, las bolsas de aire laterales se desplegarán independientemente; un impacto del lado izquierdo despliega únicamente las bolsas laterales del lado izquierda.

El daño del vehículo por sí mismo no es un buen indicador para indicar si las bolsas de aire laterales debieron o no haberse desplegado.

Las bolsas de aire laterales no se desplegarán en todas las colisiones laterales, incluyendo colisiones en ciertos ángulos, o algunas colisiones laterales que no impactan el área del compartimento de pasajeros. Las bolsas de aire laterales pueden desplegarse durante colisiones frontales anguladas o desplazadas donde las bolsas de aire frontales se desplieguen.

Las bolsas de aire laterales son un complemento del sistema de cinturones de seguridad. Las bolsas de aire laterales se despliegan en menos tiempo de un parpadeo de ojos.



**¡ADVERTENCIA!**

- Los ocupantes, incluyendo niños, que se encuentren recargados contra la ventana o muy cerca a las bolsas de aire laterales, pueden resultar seriamente lesionados o muertos. Los ocupantes, incluyendo niños, nunca deben recargarse o dormirse contra la puerta, ventanas laterales o en un área donde las bolsas de aire laterales se despliegan, aún cuando se encuentren en sistemas de protección para niños.
- Los cinturones (y sistemas de protección para niños apropiados) son necesarios para su protección en todos los choques. Lo mantienen en posición, lejos de una bolsa de aire lateral desplegándose. Para obtener la mejor protección de las bolsas de aire laterales, los ocupantes deben utilizar los cinturones de seguridad correctamente y sentarse correctamente contra el respaldo de los asientos. Los niños deben estar correctamente protegidos en un sistema de protección adecuado a su talla.
- Las bolsas de aire necesitan espacio para inflarse. No se recargue contra la puerta o la ventana. Siéntese derecho y al centro del asiento.
- El estar muy cerca de las bolsas de aire durante un despliegue puede causar lesiones serias, incluyendo la muerte.
- Confiar sólo en el sistema de las bolsas de aire, no es suficiente en una colisión. Las bolsas de aire trabajan en conjunto con el sistema de los cinturones de seguridad. En alguna colisión, las bolsas de aire podrían no desplegarse. Siempre use el cinturón de seguridad aunque cuente con bolsas de aire laterales.

**NOTA:** Las bolsas de aire frontales o laterales no se desplegarán en todas las colisiones. Esto no significa que algo esté mal con el sistema de bolsas de aire.

***Eventos de volcado***

Las bolsas de aire laterales están diseñadas para activar en ciertas condiciones de volcado. El ORC determina si deben o no desplegarse las bolsas laterales de aire en un evento de volcadura, basado en la severidad y el tipo de colisión. El daño del vehículo por sí mismo no es un buen indicador para saber si las bolsas de aire laterales debieron haberse desplegado.

Las bolsas de aire laterales y pretensores no se desplegarán en todos los eventos de volcadura. El sistema de censado de volcadura determinará si se está produciendo un evento de volcadura, y, si es apropiado el despliegue.

El sistema de censado de volcadura puede también activar los pretensores, con o sin, las bolsas de aire laterales, en ambos lados del vehículo si el vehículo experimenta un evento de volcadura o cercano a volcadura.

Las bolsas de aire pueden ayudar a reducir el riesgo de expulsión parcial o completa de los ocupantes en el vehículo a través de las ventanas en ciertos eventos de volcaduras o impactos laterales.



## Componentes del sistema de bolsa de aire

**NOTA:** El controlador de protección a los ocupantes (ORC) monitorea los circuitos internos y cableado asociado con los componentes del sistema de bolsas de aire, listados a continuación:

- Controlador de protección del ocupante (ORC)
- Luz de advertencia de las bolsas de aire 
- Volante y columna de la dirección
- Tablero de instrumentos
- Protectores de impactos de rodilla
- Bolsas de aire del conductor y del pasajero
- Interruptor de hebilla de cinturón de seguridad
- Bolsas de aire complementaria lateral
- Bolsa de aire complementaria para rodillas
- Sensores de impacto delanteros y laterales
- Pretensores de cinturones de seguridad
- Sensores de posición de la pista del asiento
- Sistema de clasificación de ocupante.

### Si se produce un despliegue

Las bolsas de aire están diseñadas para desinflarse inmediatamente después del despliegue.

**NOTA:** Las bolsas de aire frontales y/o laterales no se desplegarán en todas las colisiones. Esto no significa que algo esté mal con el sistema de bolsas de aire.

Si sufre una colisión en la que se desplieguen las bolsas de aire, puede ocurrir lo siguiente:

- El material de nylon de la bolsa de aire puede ocasionar abrasiones o enrojecimiento de la piel al conductor y al pasajero delantero cuando las bolsas de aire se despliegan y desdoblán. Las abrasiones son similares a una quemadura por fricción de una cuerda o la que podría tener al rasparse con una alfombra o con el piso de un gimnasio. No son ocasionadas por contacto con sustancias químicas. No son permanentes y normalmente desaparecen rápidamente. Sin embargo, si no han desaparecido significativamente en algunos días o si tiene ampollas, vea inmediatamente a un doctor.
- Cuando las bolsas de aire se desinflan, se pueden ver algunas partículas semejantes al humo. Las partículas son el subproducto normal del proceso que genera el gas no tóxico que se usa para el inflado de las bolsas de aire. Estas partículas aéreas pueden irritar la piel, ojos, nariz o garganta. Si tiene irritación en la piel o en los ojos, enjuague el área con agua fría. Para la irritación de la nariz o garganta, tome aire fresco. Si la irritación persiste, consulte a su médico. Si las partículas se pegan a su ropa, siga las instrucciones del fabricante de la tela para limpiarla.



No es aconsejable que conduzca el vehículo después de que se hayan desplegado las bolsas de aire. Si sufriera otra colisión, no contaría con la protección de las bolsas de aire.

### ¡ADVERTENCIA!

Las bolsas de aire desplegadas y los pretensores de los cinturones de seguridad previamente activados no lo pueden proteger en otra colisión. Cambie las bolsas de aire, los pretensores de los cinturones de seguridad y el conjunto retractor del cinturón de seguridad con su distribuidor autorizado lo más pronto posible. También, haga que se revise el sistema Controlador de Protección del Ocupante (ORC).

#### NOTA:

- Las cubiertas de las bolsas de aire podrían no ser obvias en el panel interior, pero ellas se abrirán durante un despliegue.
- Después de una colisión, el vehículo deberá ser llevado con un distribuidor autorizado.

#### Sistema de respuesta mejorada de accidentes

En caso de que un impacto cause el despliegue de las bolsas de aire con la red de comunicación y la corriente aún intactas, dependiendo de la naturaleza del evento, el ORC determinará si se requiere que el sistema de respuesta mejorada de accidentes realice las siguientes funciones:

- Cierre del paso de la gasolina al motor (si así está equipado)
- Corte de energía de la batería al motor eléctrico (si así está equipado)
- Encender las luces de advertencia (intermitentes) por el tiempo que tenga energía la batería.
- Encender las luces interiores, las cuales permanecen encendidas hasta que la energía de la batería se agote o hasta por 15 minutos después de la intervención del sistema de respuesta mejorada de accidentes.
- Desbloquear las puertas automáticamente.

Su vehículo podría estar diseñado para realizar cualquiera de estas otras funciones en respuesta al sistema de respuesta mejorada de accidentes:

- Apagado del calentador del filtro de combustible, Apagar el motor del ventilador del HVAC. Cierre de la puerta de circulación del HVAC.
- Corte de la energía de la batería al:
  - Motor
  - Motor eléctrico (si así está equipado)
  - Dirección eléctrica
  - Potenciador de freno
  - Freno de estacionamiento eléctrico
  - Selector de velocidades de la transmisión automática
  - Claxon
  - Limpiadores delanteros
  - Bomba del lavafaros (si así está equipado)



**NOTA:** Después de un accidente, recuerde ciclar la ignición a la posición de STOP (OFF/LOCK) y retirar la llave del interruptor de ignición para evitar descargar la batería. Cuidadosamente verifique el vehículo en busca de fugas de combustible en el compartimiento del motor y en el piso cerca del compartimiento del motor y tanque de combustible antes de restablecer el sistema y arrancar el motor. Si no existen fugas de combustible o daño a los dispositivos eléctricos del vehículo (faros, por ejemplo) después de un accidente, restablezca el sistema siguiendo el procedimiento a continuación. Si existe alguna duda, por favor consulte a su distribuidor autorizado.

#### ***Procedimiento de restablecimiento del sistema de respuesta mejorada***

Después de un evento que activara el sistema de respuesta mejorada contra accidentes, el interruptor de ignición deberá colocarse de la posición Arranque (Start) u encendido/en marcha (ON/RUN) a la posición de apagado. Verifique cuidadosamente el vehículo en busca de fugas de combustible en el compartimiento del motor y el piso, cerca del compartimiento del motor y el tanque de combustible antes de restablecer el sistema y arrancar el motor.

Después de un accidente, si el vehículo no arranca después de llevar a cabo el procedimiento de restablecimiento, el vehículo debe ser remolcado a un distribuidor autorizado y restablecer el sistema de respuesta mejorada.

#### **Mantenimiento a su sistema de bolsa de aire**

### **¡ADVERTENCIA!**

- La modificación de cualquier parte del sistema de bolsas de aire puede ocasionar que fallen cuando las necesite. Podría lesionarse si las bolsas de aire no están disponibles para protegerlo. No modifique los componentes ni el cableado, incluyendo la adición de cualquier tipo de placa o calcomanía en la cubierta de vestidura de la maza del volante de la dirección o en la parte superior derecha del tablero de instrumentos. No modifique la defensa delantera ni la estructura de la carrocería del vehículo.
- Es peligroso que trate de reparar por usted mismo alguna parte del sistema de bolsa de aire. Nunca olvide advertir a cualquier persona que trabaje en su vehículo, que está equipado con bolsas de aire.
- No intente modificar ninguna parte de su sistema avanzado de bolsas de aire. La bolsa de aire puede inflarse accidentalmente o puede no funcionar apropiadamente si se hacen modificaciones. Lleve su vehículo a un distribuidor autorizado para cualquier servicio que haga al sistema de bolsas de aire. Si su asiento, incluyendo vestiduras y cojín, necesita recibir cualquier clase de servicio (incluyendo el apriete/afloje o el desmontado de los tornillos que sujetan el asiento), lleve su vehículo con su distribuidor autorizado. Solo los accesorios de asiento aprobados por el fabricante pueden ser usados. Si es necesario modificar el sistema de bolsas de aire para personas con discapacidad, contacte a su distribuidor autorizado.



## Registro de información de eventos (EDR)

Este vehículo está equipado con un recolector de datos de evento (EDR). El principal objetivo de un EDR es registrar, en ciertos casos de colisión o situaciones cercanas a una colisión, cosas como el despliegue en una bolsa de aire o golpear un obstáculo en carretera, los datos recopilados ayudarán a comprender cómo reaccionaron los sistemas del vehículo ante dicho evento. El EDR está diseñado para registrar los datos relacionados con la dinámica del vehículo y los sistemas de seguridad durante un corto período de tiempo, normalmente 30 segundos o menos. El EDR en este vehículo está diseñado para registrar datos tales como:

- Como estaban operando los diversos sistemas de su vehículo;
- Si los cinturones de seguridad del conductor o de los pasajeros estaban o no abrochados;
- Qué tanto (o si es que por completo) el conductor estaba presionando el pedal del acelerador y/o pedal de freno; y,
- Que tan rápido se desplazaba el vehículo.

Estos datos pueden ayudar a tener una mejor comprensión de las circunstancias en las que ocurren los accidentes y lesiones.

**NOTA: Los datos del EDR son registrados por el vehículo, sólo si un accidente de importancia se produce, no hay datos registrados por el EDR en condiciones normales de conducción, ni datos personales (por ejemplo, nombre, sexo, edad y ubicación accidente). Sin embargo, las otras partes, tales como aplicación de algunas leyes, pueden combinar los datos EDR con el tipo de datos de identificación personal, durante la investigación de un accidente.**

Para leer los datos registrados por un EDR, se requiere de un equipo especial, y el acceso al vehículo o al EDR es necesario. Además el fabricante del vehículo, las otras partes, tales como las autoridades, que tienen el equipo especial, pueden leer la información si tienen acceso al vehículo o al EDR.

## Sistemas de protección para niños

Todos los ocupantes en el vehículo deben usar el cinturón de seguridad todo el tiempo, incluyendo a bebés y niños. En algunas partes del territorio nacional es obligación que los niños pequeños viajen con el sistema de protección correspondiente a su peso y talla. Esto es por ley y puede recibir sanciones legales por ignorarlo.

Niños de 12 años y menores deben viajar correctamente abrochados en el asiento trasero, si está disponible. De acuerdo a las estadísticas de accidentes, los niños están más seguros si están protegidos adecuadamente en los asientos traseros que en los asientos delanteros.

### ¡ADVERTENCIA!

En una colisión, un niño sin protección puede convertirse en un proyectil dentro del vehículo. La fuerza requerida para sujetar inclusive a un bebé en su regazo puede ser tan grande que no pueda sostenerlo, sin importar lo fuerte que usted sea. El niño y otras personas podrían resultar gravemente lesionados. Todo niño que viaje en su vehículo debe ubicarse en una protección adecuada para su tamaño.





Hay diferentes tamaños y tipos de protección para niños, desde recién nacidos hasta para niños casi lo suficientemente grandes para poder usar el cinturón de seguridad de adulto. Siempre consulte el manual del propietario del vehículo para utilizar el asiento correcto para su niño.

Antes de comprar cualquier sistema de seguridad para niños, asegúrese de que tiene una etiqueta que certifique que cumple con todas las normas y estándares de seguridad aplicables. También debe asegurarse de que se puede instalar en el vehículo en el que va a usarse.

**NOTA:** Para información adicional consulte la página web [www.seatcheck.org](http://www.seatcheck.org)

### Resumen de recomendaciones para sistemas de protección para niños

	Tamaño, altura, peso y edad del niño	Tipo de protección recomendada para el niño
Bebés y niños muy pequeños	Niños de 2 años o menores que no han alcanzado los límites de altura y peso promedio.	Ya sea un portabebés o un asiento convertible orientado hacia atrás en el asiento trasero del vehículo.
Niños pequeños	Niños que tienen al menos 2 años y han sobrepasado los límites de altura y peso promedio.	Asiento orientado hacia el frente con arnés de 5 puntos en el asiento trasero del vehículo.
Niños grandes	Niños que sobrepasan los límites promedio a su edad pero aún son pequeños para que el cinturón de seguridad ajuste apropiadamente.	Sentarse en el asiento trasero del vehículo con un asiento elevador de posiciones del cinturón de seguridad y el cinturón de seguridad del vehículo.
Niños muy grandes para las protecciones	Niños de 12 años o menores que sobrepasan los límites de altura y peso para un asiento elevador.	Sentarse en el asiento trasero, con el cinturón de seguridad del vehículo.

### Protecciones para bebés y niños

Los expertos en seguridad recomiendan que los niños viajen en el sistema de protección para niños, viendo hacia el asiento trasero del vehículo hasta los dos años o hasta que lleguen a la altura o peso límite del asiento de seguridad para niño. Hay dos tipos de sistemas de retención infantil que pueden ser usados orientados hacia atrás: los portabebés y los asientos convertibles para niños.

El portabebés sólo se utiliza orientado hacia atrás en el vehículo. Se recomienda para niños recién nacidos hasta que alcanzan el peso o la estatura límite del portabebés. El asiento convertible para niño puede ser utilizado viendo hacia atrás o hacia adelante en el vehículo. El asiento convertible para niños a menudo tienen un límite de peso mayor en la posición viendo hacia atrás que los portabebés, así que puede ser utilizado orientado hacia



atrás, para los niños que han superado los límites del portabebés, pero siguen teniendo menos de dos años. Los niños deberán permanecer viendo hacia atrás hasta que hayan alcanzado la altura y peso máximos requeridos por su protección.

### ¡ADVERTENCIA!

- Nunca coloque una protección para niños orientada hacia atrás, frente a la bolsa de aire. El despliegue de la bolsa puede ocasionar lesiones o la muerte a los niños menores de 12 años en esa posición.
- Nunca instale un sistema de protección para niños orientado hacia atrás en el asiento delantero del vehículo. Solamente utilice un sistema de protección para niños orientada hacia atrás en un asiento trasero. Si el vehículo no cuenta con asiento trasero, no transporte un sistema de protección orientado hacia atrás en el vehículo.

### Niños mayores y sistemas de protección

Los niños que tienen dos años de edad o que han superado los límites del el asiento convertible para niños orientado hacia atrás, ahora pueden ir en sistemas de protección para niños orientados hacia el frente. Los asientos de niños que estén colocados hacia el frente los asientos elevadores son para los niños que tienen 2 años de edad y que han sobrepasado los límites de peso y altura del asiento orientado hacia atrás o del portabebés orientado hacia atrás.

Los niños deberán permanecer sentados en el asiento viendo hacia el frente en asiento para niño con un arnés el mayor tiempo posible, hasta que el peso y la altura sean las permitidas para usar la silla de niño. Los niños cuyo peso o altura es superior a los límites del asiento orientado hacia el frente, deben usar el cinturón de seguridad del vehículo con un asiento elevado hasta que el cinturón de seguridad quede ajustado. Si el niño no puede sentarse con las rodillas flexionadas sobre el cojín del asiento, mientras que la espalda del niño está en contra del respaldo del asiento, se debe utilizar un asiento de posicionamiento de cinturón de seguridad. El niño y el asiento de posicionamiento de cinturón de seguridad para niños van sujetos en el vehículo por el cinturón de seguridad.

### ¡ADVERTENCIA!

- Una instalación incorrecta de la retención, podría causar una falla. Podría aflojarse en una colisión. El niño podría salir severamente dañado o podría causar la muerte. Siga las instrucciones del fabricante cuando instale el sistema de protección infantil.
- Después de que el sistema de retención para niño sea instalado en el vehículo, no mueva el asiento hacia atrás o para adelante; ya que podría aflojar la instalación de la retención. Quite la retención antes de mover la posición del asiento. Cuando el asiento sea ajustado, vuelva a instalar la retención.
- Cuando la retención de niño no esté en uso, asegúrela en el asiento con los cinturones o con los anclajes (LATCH) o sáquela del vehículo. No la deje suelta en el vehículo. En alguna parada súbita, ésta podría salir volando y golpear a los ocupantes y causar severos daños.



## Niños demasiado grandes para usar asientos elevadores

Los niños que sean lo suficientemente grandes para usar el cinturón de torso confortablemente y que sus piernas sean lo suficientemente largas para doblar las rodillas sobre el asiento delantero con la espalda pegada al respaldo, deberán utilizar el cinturón de seguridad en el asiento trasero. Realice las siguientes 5 preguntas para decidir si el niño está listo para utilizar solo el cinturón de seguridad:

1. ¿El niño se puede sentar hasta atrás con la espalda pegada al respaldo?
2. ¿Las rodillas del niño se pueden doblar confortablemente – mientras está sentado con la espalda pegada al respaldo?
3. ¿El cinturón torso/pélvico cruza el hombro del niño entre su cuello y brazo?
4. ¿La correa inferior del cinturón está lo más bajo posible, tocando los muslos del niño y no su estómago?
5. ¿El niño puede permanecer sentado de esta manera todo el viaje?

Si la respuesta a cualquiera de estas preguntas es “no”, entonces el niño necesita utilizar una silla elevada en este vehículo. Si el niño está utilizando un cinturón torso/pélvico, verifique que el cinturón esté ajustado periódicamente. Si el niño se retuerce o se agacha puede mover el cinturón fuera de su posición. Si el cinturón toca su cara o cuello mueva al niño más al centro del vehículo. Nunca permita que un niño ponga la correa superior del cinturón por debajo del brazo o detrás del cuello.

### ¡ADVERTENCIA!

No permita que los niños pasen el cinturón de seguridad por debajo de su brazo, ya que en un accidente, el cinturón de hombro no podrá protegerlo apropiadamente, lo que podría resultar en severos daños o la muerte. Un niño debe usar siempre ambas parte del cinturón de seguridad correctamente.

### Recomendaciones para el anclaje de los asientos para niños

Tipo de asiento	Combinación de peso y tipo de asiento del niño	Usar cualquier método que esté marcado por una X			
		LATCH - Anclajes inferiores	Cinturón de seguridad únicamente	LATCH - Anclaje inferiores y correas de anclaje superiores	Cinturón de seguridad + correas de anclaje superiores
Orientado hacia atrás	Hasta 29.5 kg (65 lbs)	X	X		
Orientado hacia atrás	Mayor a 29.5 kg (65 lbs)		X		
Orientado hacia delante	Hasta 29.5 kg (65 lbs)			X	X
Orientado hacia delante	Mayor a 29.5 kg (65 lbs)				X



## LATCH Sistema de anclaje de asientos para niños (protecciones de anclajes inferiores)



022668173

### Etiqueta de LATCH

Su vehículo está equipado con el sistema de anclaje de protección para los niños denominado LATCH, que deriva de las palabras en inglés para anclaje superior y correas de anclaje para niños. El sistema LATCH tiene tres puntos en el vehículo donde instalar sistemas de protección compatibles con LATCH. Existen dos puntos de anclaje inferior en la parte trasera del cojín donde se pone en contacto con el respaldo de los asientos y un punto de anclaje para correas en la parte posterior del asiento. Estos anclajes permiten instalar el sistema de protección para niños sin usar los cinturones de seguridad del vehículo. Algunas posiciones de anclaje pueden tener el anclaje de correas pero no el anclaje inferior. En estas ubicaciones, el cinturón de seguridad debe ser usado con el punto de anclaje para correas para instalar el sistema de protección para niños. Para mayor información, favor de revisar la siguiente tabla.

### Posiciones del LATCH para instalar sistemas de protección para niños en el vehículo

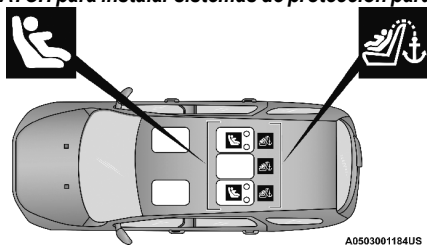

A0503001184US

### Segunda fila con asientos 60/40 (5 pasajeros)

- Símbolo de los 2 anclajes inferiores por posición de los asientos.
- Símbolo de los anclajes de correa superiores.

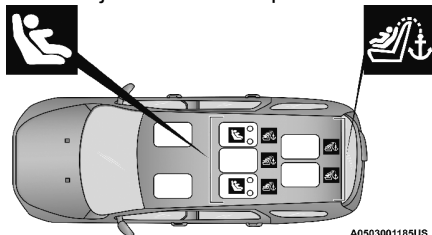

A0503001185US

### Segunda fila con asientos 60/40 (7 pasajeros)

- Símbolo de los 2 anclajes inferiores por posición de los asientos.
- Símbolo de los anclajes de correa superiores.

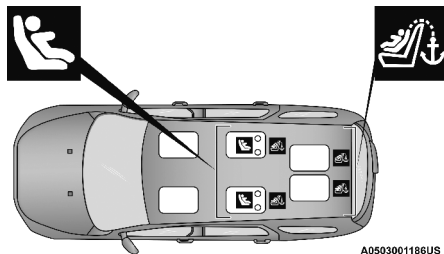

A0503001186US

## Segunda fila (asientos tipo capitán) (6 pasajeros)

Símbolo de los 2 anclajes inferiores por posición de los asientos.

Símbolo de los anclajes de correa superiores.

### Preguntas frecuentes acerca de la instalación de sistemas de protección para niños LATCH

¿Cuál es el peso límite (peso del niño + peso del sistema de protección para niños) que el sistema LATCH puede soportar?	29.5 kg (65 lbs)	Use el sistema de anclaje LATCH hasta que el peso combinado de el niño junto con el peso del asiento protector sea 29.5 kg (65 lbs). Utilice el cinturón de seguridad y las correas de sujeción en lugar del anclaje LATCH si el peso combinado sobrepasa los 29.5 kg (65 lbs).
¿Se pueden utilizar los anclajes LATCH y el cinturón de seguridad juntos para sujetar un sistema de protección para niños orientado al frente u orientado hacia atrás?	No	No use el cinturón de seguridad cuando se use el sistema de anclaje LATCH para sujetar los asientos protectores para niños.  Los asientos elevadores pueden fijarse a los anclajes LATCH si es permitido por el fabricante de los mismos. Vea el manual de su asiento elevador para más información
¿Se puede instalar un asiento para niño en el centro utilizando los anclajes LATCH inferiores?	7 pasajeros - No 6 pasajeros - N/A 5 pasajeros - No	5 y 7 Pasajeros: Utilice el cinturón de seguridad y los anclajes para instalar un asiento para niños en la posición central.
¿Se pueden instalar dos asientos para niños usando el mismo anclaje LATCH inferior?	No	Nunca "comparta" un anclaje LATCH con dos o más sistemas de protección. Si en la posición central no se cuenta con un anclaje inferior LATCH, utilice el cinturón de seguridad para instalar el asiento para niños en la posición central, junto a otro asiento de niño que use los anclajes LATCH en los asientos laterales traseros.
¿Un asiento sistema de protección para niños hacia atrás puede tocar la parte trasera del asiento del pasajero frontal?	Si	El asiento para niños puede tocar la parte trasera del asiento del pasajero frontal si el fabricante del asiento protector así lo autoriza. Vea el manual de usuario del sistema de seguridad para niños para más información.
¿Se pueden remover las cabezeras traseras?	No	



## Localización de los anclajes LATCH



Los anclajes inferiores del asiento trasero son barras redondas localizadas atrás del cojín del asiento, donde se une con el respaldo del asiento y son visibles solamente cuando se recarga en el asiento trasero para instalar la protección para niños. Usted las sentirá fácilmente si desliza su dedo por el espacio que existe entre la superficie del respaldo y del cojín del asiento.

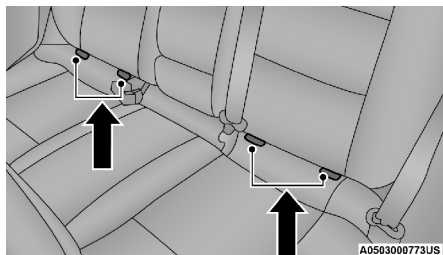

**Anclajes LATCH asientos traseros (5 pasajeros)**

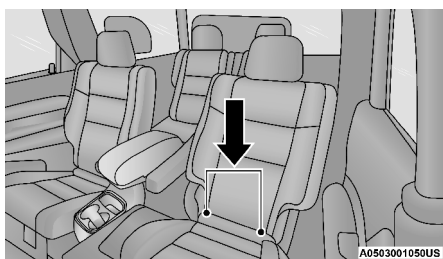

**Anclajes LATCH asientos traseros (6 pasajeros)**

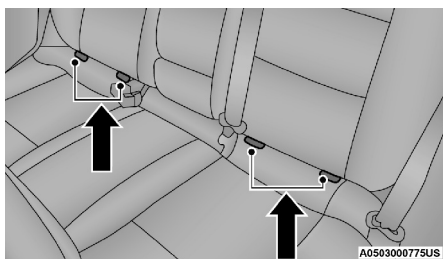

**Anclajes LATCH asientos traseros (7 pasajeros)**

## Localización de los anclajes de sujeción de la segunda fila



Los anclajes inferiores del asiento trasero son barras redondas localizadas detrás del cojín del asiento. Para acceder a ellos, retire el panel del piso alfombrado del respaldo del asiento, esto expondrá los anclajes de la correa de sujeción superior.

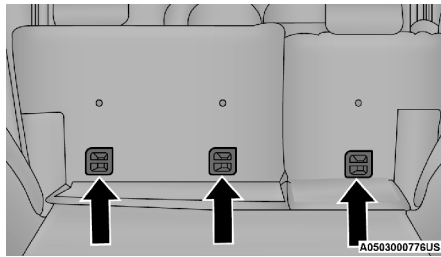

**Tirando de la alfombra para acceder a los anclajes de correa superior (5 pasajeros)**

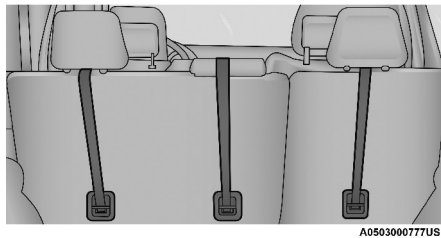

**Instalación de los anclajes de correa superior (5 pasajeros)**

***Vehículos de 5 y 7 pasajeros: Ubicación de los anclajes de correa superiores de la segunda línea de asientos***

Hay anclajes de correa detrás de la segunda fila en la parte posterior del asiento.

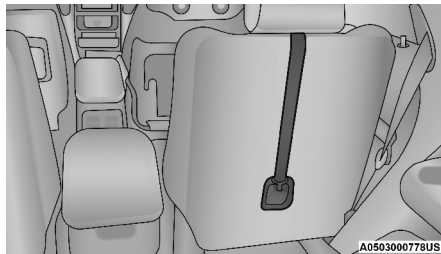

**Instalación de los anclajes de correa superior (6 pasajeros) (Silla tipo capitán)**

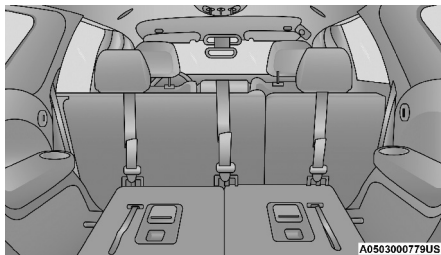

**Instalación de los anclajes de correa superior (7 pasajeros, segunda fila de asientos)**

## Localización de los anclajes de sujeción de la tercera fila

Las correas de los anclajes de sujeción se encuentran ubicados detrás de los asientos traseros. Para acceder a ellas, retire el panel del piso alfombrado del respaldo del asiento, este movimiento hará que las correas de sujeción sean visibles.

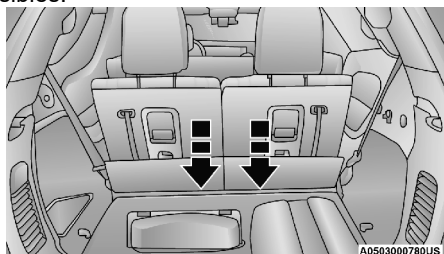

## Desmontaje del panel alfombrado para acceder al anclaje de correa (6 pasajeros) (2a. fila de asientos tipo banco)

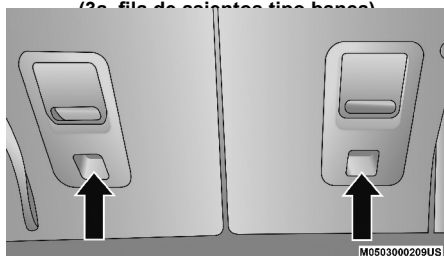

## Anclaje de correa superior (ubicado en el respaldo del asiento) (3a. fila de asientos tipo banca)

Los sistemas de protección infantil compatibles LATCH pueden estar equipados con una barra rígida o una correa flexible en cada lado. Cada uno tendrá un gancho o un conector para colocar el anclaje y una manera de apretar la conexión con el anclaje. Los sistemas de retención mirando hacia el frente y algunos sistemas de retención infantil mirando hacia atrás, también estarán equipados con una correa de sujeción. La correa de sujeción tendrá un gancho en el extremo para insertarse en el anclaje de sujeción superior y una manera para apretar la correa después de que se sujete al anclaje.

Siempre siga las indicaciones del fabricante de la silla de niño cuando la instale. No todos los sistemas de retención para niños se instalan como se describe a continuación:



## Asiento central LATCH segunda fila de asientos - solo versiones de 5 y 7 pasajeros

### ¡ADVERTENCIA!

- No utilice los anclajes inferiores LATCH para instalar un asiento infantil en el centro del asiento trasero. Esta posición no se encuentra aprobada para utilizarse con LATCH. Se debe utilizar el cinturón de seguridad y las correas de sujeción para instalar un asiento infantil en el centro del asiento trasero.
- Nunca use el mismo anclaje inferior para colocar más de una protección infantil. Consulte la sección "Instalación de un asiento para niños compatible con LATCH", para las instrucciones de una instalación típica.

### Instalación de los asientos de protección para niños compatible con anclajes LATCH (con correa en el descansabrazos central) - sólo versiones de 5 y 7 pasajeros

Para sistemas de protección para niños orientados hacia atrás asegurados en la posición central del asiento trasero con los cinturones de seguridad, existe un anclaje que mantiene al descansabrazos en posición vertical

1. Para tener acceso a la correa del descansabrazos del asiento central, primero baje el descansabrazos. La correa está ubicada detrás del descansabrazos y enganchada en el plástico del respaldo del asiento.

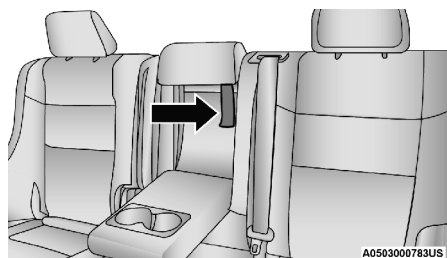

Correa del descansabrazos en la posición del asiento central

2. Jale bajando la correa para desengancharla del plástico del respaldo del asiento.

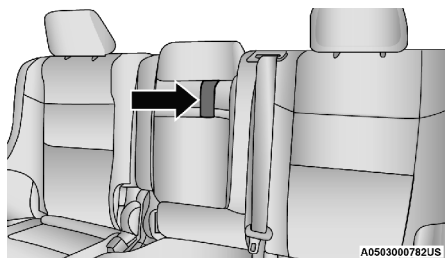

Correa del descansabrazos en la posición del asiento central sujeta

3. Levante el descansabrazos y sujete el gancho de la correa a la cinta ubicada en el frente del descansabrazos.

Siempre siga las instrucciones del fabricante del sistema de protección para niños cuando lo instale. No todos los sistemas de protección se instalan de acuerdo a lo aquí descrito.

### **Instalación de la protección para niños compatible con anclajes LATCH**

Si en la posición en la cual se quiere instalar el asiento para niño tiene cinturones de seguridad equipados con placas de pestillo o retractores de bloqueo automático (ALR), coloque los cinturones de seguridad de acuerdo a las instrucciones que a continuación se presentan. Vea la sección "Instalación de la protección para niños usando los cinturones de seguridad del vehículo" para conocer con qué tipo de cinturón de seguridad cuenta cada asiento de acuerdo a su posición.

1. Afloje los ajustadores en las cintas inferiores y en la correa de tal forma que pueda sujetar más fácilmente los ganchos o conectores a los anclajes del vehículo.
2. Coloque el asiento para niño entre los anclajes inferiores de la posición seleccionada. Si la segunda fila de asientos puede ser reclinada, quizás tenga que reclinarse el asiento y/o elevar la cabecera (si es ajustable), para que el asiento para niño quede en una mejor posición. Si el asiento trasero puede moverse hacia atrás o hacia adelante, usted puede moverlo a la posición más atrás posible para hacer espacio a la silla infantil. Usted también puede mover el asiento delantero hacia adelante para hacer espacio a la silla infantil.
3. Sujete los ganchos inferiores o conectores del asiento para niño a los anclajes inferiores de la posición seleccionada del asiento.
4. Si la protección para niño tiene correa superior, conéctela al anclaje de correa superior del vehículo. Vea la sección "Instalación de la protección para niño utilizando anclajes de sujeción de correa superior" y siga las instrucciones que se presentan.
5. Apriete todas las cintas conforme empuja la protección para niños hacia atrás y hacia abajo en el asiento, eliminando la holgura de las cintas de acuerdo con las instrucciones del fabricante de la protección para niños.
6. Pruebe que la protección para niño esté instalada con fuerza, tirando de un lado a otro del asiento para niño siguiendo la misma trayectoria del cinturón de seguridad. Éste no debe moverse más de 25.4 mm (1 pulgada) en cualquier dirección.

#### **Como colocar los cinturones de seguridad ALR que no son usados**

Cuando se utiliza el sistema de anclaje LATCH para la instalación de una protección para niño, todos los cinturones de seguridad ALR que no están siendo ocupados por otros pasajeros o para sujetar alguna otra protección deben colocarse de una manera adecuada. Un cinturón de seguridad que no está en uso puede dañar a un niño que se encuentre jugando con él y accidentalmente bloquear el retractor del cinturón de seguridad. Antes de instalar una protección para niño que utilice el sistema LATCH, abra los cinturones de seguridad detrás de la protección y fuera del alcance del niño. Si el cinturón de seguridad una vez abrochado interfiere con la instalación de la protección para niño, en lugar de abrocharlo detrás de la protección



colóquelo siguiendo la trayectoria del cinturón de seguridad de la protección para niño y al final abróchelo. No bloquear el cinturón de seguridad. Recuerde a todos los niños en el vehículo que los cinturones de seguridad no son juguetes y no se debe jugar con ellos.

### ¡ADVERTENCIA!

- La instalación incorrecta de una protección para niños al anclaje LATCH puede ocasionar la falla de la protección de bebés o niños. El niño se podría lesionar gravemente o morir. Siga exactamente las indicaciones del fabricante cuando instale la protección para el bebé o el niño.
- Los anclajes para sistemas de protección para niños están diseñados sólo para aguantar las cargas de un sistema de protección correctamente instalado. Bajo ninguna circunstancia pueden ser usados para cinturones de seguridad, arneses, o para fijar otros objetos o equipo en el vehículo.

#### *Instalación de la protección para niños usando los cinturones de seguridad del vehículo*

Sistemas de protección para niños que están diseñados para fijarse a los asientos con los cinturones de seguridad del vehículo

### ¡ADVERTENCIA!

- La instalación incorrecta de una protección para niños podría causar una falla en el mismo. El niño se podría lesionarse gravemente o morir.
- Siga las instrucciones del fabricante del sistema de protección para niños cuando instale el sistema de protección.

Los cinturones de seguridad de los pasajeros están equipados con hebilla autobloqueante o retractores de bloqueo automático (ALR) o ambos. Ambos están diseñados para mantener la porción pélvica ajustada alrededor de la protección para niños de tal forma que no es necesario usar seguros de traba. El retractor ALR se puede poner en modo de bloqueo jalando toda la correa del retractor y permitiendo que la correa se retracte automáticamente. Si está bloqueado, el ALR hará un sonido de clic mientras se está retractando la correa. Para más información sobre el ALR referirse a la descripción de "Modo de bloqueo automático" en la sección "Protecciones para las ocupantes". La hebilla autobloqueante está diseñada para mantener una porción del hombro, del cinturón torso pélvico, ajustada firmemente a través de la protección para niño. Vea la tabla que se presenta más adelante, al igual que las siguientes secciones, para más información sobre los tipos de cinturón de seguridad.

## Instalación de la protección para niños usando los cinturones de seguridad torso pélvicos del vehículo

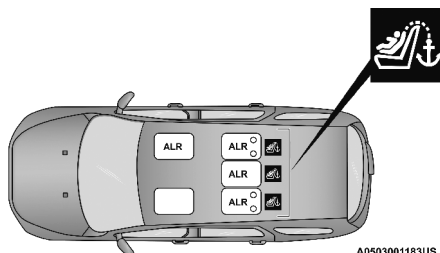

**Segunda fila 60/40 (5 pasajeros) Retractor de bloqueo automático. Ubicación ALR**

ALR = Retractor de bloqueo automático

Símbolo de sujeción superior.

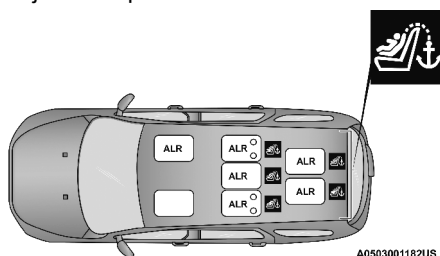

**Segunda fila 60/40 (7 pasajeros) Retractor de bloqueo automático. Ubicación ALR**

ALR = Retractor de bloqueo automático

Símbolo de sujeción superior.

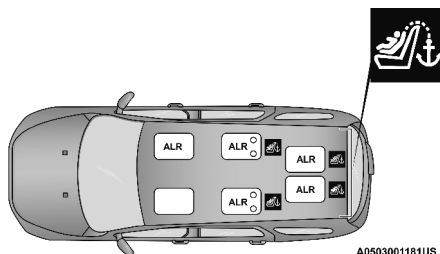

**Segunda fila (asientos tipo capitán) (6 pasajeros) Retractor de bloqueo automático. Ubicación ALR**

- ALR = Retractor de bloqueo automático
- Símbolo de los anclajes de correa superiores.

Preguntas frecuentes sobre la instalación de sistemas de protección para niños con los cinturones		
¿Cuál es el límite de peso (peso del niño + peso de la retención para niño) para usar las hebillas de anclaje con el cinturón de seguridad, adjuntando la retención de niño viendo hacia atrás?	Peso límite que indique la retención para niño	Siempre use las correas de anclaje cuando ocupe el cinturón de seguridad para instalar una retención de niño viendo hacia adelante, hasta el peso recomendado de la retención para niño.
¿Puede, el asiento para niños orientado hacia atrás, tocar la parte trasera del asiento del pasajero frontal?	SI	El contacto entre el asiento del pasajero delantero y la retención para niño, si está permitida si el fabricante de la retención también lo permite.
Pueden ser removidas las cabeceras?	NO	
¿Se puede torcer la base de la hebilla para apretar el cinturón de seguridad contra los cinchos de la retención para niños?	NO	No tuerza la base de la hebilla en asientos con retractor ALR.

### **Instalación de la protección para niños usando cinturones con retractor de bloqueo automático (ALR)**

Sistemas de protección para niños que están diseñados para fijarse a los asientos con los cinturones de cadera o la porción de la cadera de los cinturones de seguridad de cadera/hombro del vehículo.

**¡ADVERTENCIA!**

- La instalación incorrecta de una protección para niños podría causar una falla en el mismo. El niño se podría lesionarse gravemente o morir.
- Siga las instrucciones del fabricante del sistema de protección para niños cuando instale el sistema de protección.

1. Coloque el asiento para niño en el centro del asiento en el cual se va a instalar. Para la segunda fila de asientos, quizás tenga que reclinar el asiento y/o elevar la cabecera (si es ajustable), para que el asiento para niño quede en una mejor posición. Si el asiento trasero puede moverse hacia atrás o hacia adelante, usted puede moverlo a la posición más atrás posible para hacer espacio a la silla infantil. Usted también puede mover el asiento delantero hacia adelante para hacer espacio a la silla infantil.
2. Jale el cinturón del retractor hasta que esté suficientemente largo para hacerlo pasar a través de la protección para niño. No gire la correa del cinturón en la trayectoria de la protección.
3. Inserte la contrahebilla en la hebilla de anclaje hasta que escuche un "clic".
4. Jale la cinta del cinturón para apretar la porción pélvica alrededor del asiento para el niño.
5. Para bloquear el cinturón de seguridad jale la porción del hombro del



cinturón hasta que salga totalmente del retractor. Permita que el cinturón regrese dentro del retractor. Mientras el cinturón se retracta se escucharán sonidos de tipo clic, esto significa que el cinturón de seguridad está ahora en modo de bloqueo automático.

6. Trate de jalar la cinta fuera del retractor. Si se encuentra bloqueado, no podrá jalar ninguna porción de la cinta. Si el retractor no está bloqueado repita el paso 5.
7. Finalmente jale el exceso de la cinta para apretar la porción pélvica alrededor del sistema de protección para niños mientras lo presiona hacia atrás y hacia abajo en el asiento del vehículo.
8. Si la protección para niño cuenta con correa de sujeción superior y el asiento en el cual se está posicionando cuenta con un anclaje superior de correa, conecte la correa de sujeción con el anclaje y ajústela firmemente. Refiérase a “Sistema de anclaje de asientos para niños (anclajes inferiores y correas para niños)” para las instrucciones.
9. Compruebe que la protección para niño esté instalada con fuerza, jalando de un lado a otro del asiento para niño siguiendo la misma trayectoria del cinturón de seguridad. Este no debe moverse más de 25.4 mm (1 pulgada) en cualquier dirección.

Cualquier sistema de cinturón de seguridad se aflojará con el tiempo, así que verifique ocasionalmente el cinturón y jálelo para ajustarlo si es necesario.

### Instalación de la protección para niño utilizando anclajes superiores de sujeción

#### ¡ADVERTENCIA!

No fije la correa superior de un sistema de protección para niños orientado hacia atrás en la parte frontal del asiento, incluyendo el marco del asiento u otro anclaje de correas. Fije la correa de este tipo de sistemas de protección en el anclaje asignado para la posición de asiento seleccionada, localizada detrás de la parte superior del mismo. Consulte la sección “Posiciones LATCH para la instalación de los sistemas de protección para niños en el vehículo” para consultar las localizaciones correctas para anclaje superior en su vehículo.

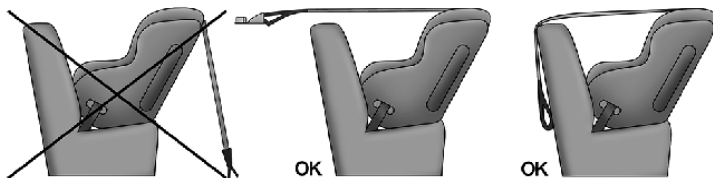

0226047162

1. Observe detrás de la posición del asiento donde se planea instalar la protección de niño, para localizar los anclajes de correa. Tal vez sea necesario mover el asiento hacia delante para tener un mejor acceso a los anclajes. Si no se cuenta con anclajes superiores de correa para el asiento en esa posición (vea las tablas anteriores), mueva la protección para niño a otra

posición disponible en el vehículo.

2. Para tener acceso a los anclajes de correa superior detrás del asiento trasero, retire la cubierta del piso alfombrado del respaldo del asiento, esto expone los anclajes de la correa superior.

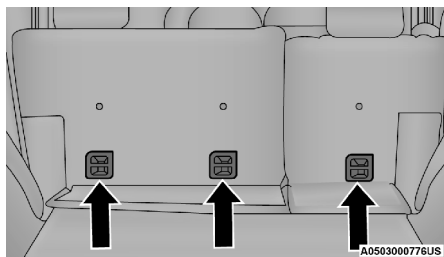

**Desmontaje del piso alfombrado para tener acceso al anclaje de correa superior (5 pasajeros)**

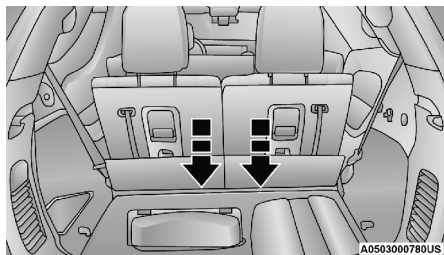

**Desmontaje del piso alfombrado para tener acceso al anclaje de correa superior (3a. fila tipo banca)**

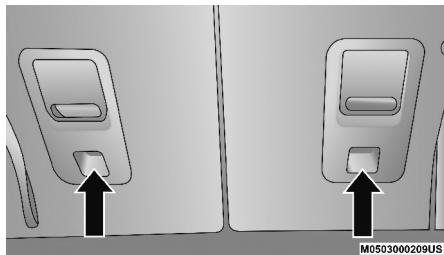

**3er. fila de asientos tipo banca. Anclaje de sujeción superior (Ubicado en el respaldo)**

- Dirija la correa de sujeción de tal manera que siga la trayectoria más corta entre el anclaje y el asiento para niño. Si su vehículo cuenta con cabeceras ajustables, levántela hasta donde sea posible e introduzca la correa de sujeción debajo de la cabecera, entre ambos postes. Si no es posible, baje la cabecera y pase la correa de sujeción por encima de la cabecera.
- Para la posición del asiento central, introduzca la cinta de la correa sobre el respaldo del asiento y cabecera, luego ajuste el gancho al anclaje de la correa localizado en la parte de atrás del asiento.

- Sujete el gancho de la correa de sujeción de la protección para niño al anclaje para correa superior, como se muestra en el diagrama.

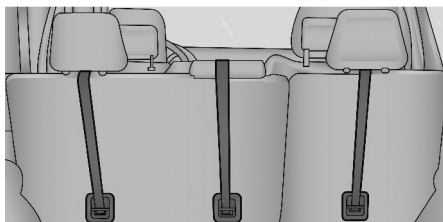

A0503000777US

**Montaje de la correa superior (asientos tipo banca - 5 pasajeros)**

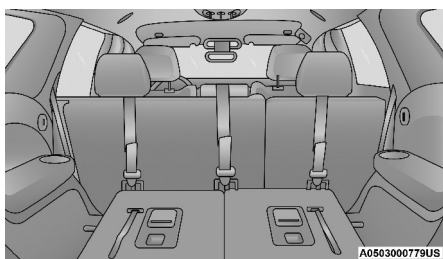

A0503000779US

**Montaje de la correa superior 2a. fila (7 pasajeros)**

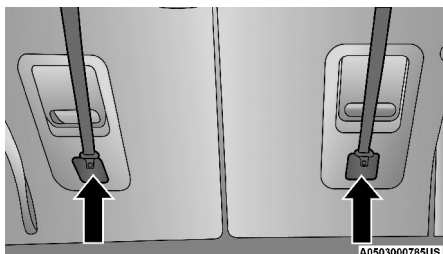

A0503000785US

**Montaje de la correa superior (tercera línea)**

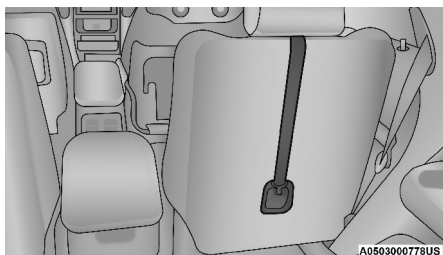

A0503000778US

**Montaje de la correa superior asientos tipo capitán**

- Remueva la parte floja de la correa de sujeción de acuerdo a como se indique en el manual del fabricante de la protección para niño.



**¡ADVERTENCIA!**

- Los anclajes de correa superiores no se encuentran visibles hasta que no es retirado el panel del piso alfombrado. No use los ganchos visibles de carga baja, localizados en el piso detrás de los asientos, para sujetar una protección para niño
- Una correa mal anclada puede ocasionar un mayor movimiento de la cabeza y posibles lesiones al niño. Sólo use las posiciones de anclaje que estén directamente detrás del asiento para niños para asegurar la correa superior.
- Si su vehículo está equipado con el asiento plegable trasero, asegúrese de que la correa de sujeción no se cae a lado de los asientos mientras ajusta.

**SUGERENCIAS DE SEGURIDAD****Transporte de pasajeros**

**NUNCA TRANSPORTE PASAJEROS EN EL ÁREA DE CARGA.**

**¡ADVERTENCIA!**

- No deje niños o animales dentro de los vehículos estacionados en clima cálido. La acumulación de calor en el interior puede ocasionar lesiones serias o la muerte.
- Es extremadamente peligroso viajar en el área de carga, dentro o fuera de un vehículo. En una colisión, las personas que viajan en esas áreas están más expuestas a lesionarse gravemente o a morir.
- No permita que viajen personas en ninguna área del vehículo que no esté equipada con asientos y cinturones de seguridad.
- Asegúrese de que todos en el vehículo estén en un asiento y utilicen los cinturones de seguridad correctamente.

**Transporte de mascotas**

El despliegue de las bolsas de aire en el asiento delantero podría lastimar o matar a su mascota. Una mascota sin protección puede ser lanzada y sufrir lesiones o lesionar a un pasajero durante una frenada de pánico o una colisión.

Las mascotas deben estar protegidas en el asiento trasero (si así está equipado) con arneses para mascotas o cajas especiales para mascotas que se puedan asegurar con los cinturones de seguridad.

**Vehículos conectados**

No se puede asegurar la privacidad en comunicaciones alámbricas e inalámbricas. Terceros podrían interceptar información y comunicaciones privadas de forma ilegal sin su consentimiento. Para más información consulte la sección "Recolección de datos y privacidad" en el manual de su sistema Uconnect o "Ciberseguridad" en este manual.



**¡ADVERTENCIA!**

- No es posible saber o predecir todos los posibles resultados si los sistemas de su vehículo son violados. Puede ser posible que los sistemas del vehículo, incluidos aquellos relativos a los sistemas de seguridad sean imposibilitados de cumplir su función o provocar pérdida de control del vehículo, resultando en un posible accidente con lesiones serias o incluso la muerte.

**Verificaciones de seguridad que debe hacer dentro del vehículo****Cinturones de seguridad**

Inspeccione el sistema de los cinturones periódicamente, verificando cortaduras, deshilachado y partes sueltas. Las partes dañadas se deben reemplazar inmediatamente. No desmonte ni modifique el sistema.

Los conjuntos de los cinturones de seguridad delanteros se deben reemplazar después de una colisión. Los conjuntos de cinturones de seguridad traseros se deben reemplazar después de una colisión si se dañaron (por ejemplo, retractor doblado, cinta con cortaduras, etc.). Si existe alguna duda respecto a la condición del cinturón o del retractor, reemplace el cinturón de seguridad.

**Luz de advertencia de las bolsas de aire**

La luz de advertencia de bolsa de aire se debe encender y permanecer encendida durante cuatro a ocho segundos como una verificación cuando la ignición es colocada en la posición de encendido/en marcha (ON/RUN). Si la luz no se enciende, permanece encendida, o se prende cuando va conduciendo, haga que inspeccione el sistema con un distribuidor autorizado tan pronto como sea posible. Esta luz se encenderá y sonará una campanilla cuando exista una falla en la luz de advertencia de bolsa de aire detectada, permanecerá encendida hasta que se corrija la falla. Si la luz se enciende o parpadea o permanece encendida al manejar, haga que un distribuidor autorizado verifique el vehículo inmediatamente..

**Desempañador**

Revise el funcionamiento seleccionando el modo de desempañador y poniendo el control del ventilador en alta velocidad. Deberá sentir el aire que sale contra el parabrisas. Vea a su distribuidor autorizado para darle servicio si su desempañador no funciona.



**Información de seguridad sobre tapetes del piso**

Utilice siempre tapetes para el piso diseñados para para ajustarse adecuadamente en el alojamiento de los pies de su vehículo. Utilice solamente tapetes para el piso que no obstruyan o interfieran el área de los pedales. Solo utilice tapetes para el piso que sean asegurados de forma segura utilizando los sujetadores de tapetes en el piso para que no se deslicen fuera de su posición y no interfieran con el acelerador, los pedales de freno y de embrague o le impidan un funcionamiento seguro de su vehículo de otra forma.



**¡ADVERTENCIA!**

Un tapete colocado incorrectamente, dañado, doblado o apilado, o sujetadores de tapete rotos, podrían provocar que los tapetes interfirieran con la operación de los pedales de acelerador, freno o embrague y provocar una posible pérdida de control del vehículo. Para prevenir LESIONES SERIAS o la MUERTE:

-  SIEMPRE asegure correctamente los tapetes utilizando sus sujetadores. NO instale los tapetes al revés ni les de la vuelta. Tire ligeramente de ellos cada cierto tiempo para confirmar que los sujetadores se encuentran asegurados correctamente.
-  SIEMPRE RETIRE EL TAPETE EXISTENTE EN EL VEHÍCULO antes de colocar algún otro. NUNCA instale un tapete que no pueda ser fijado y asegurado al vehículo correctamente a su vehículo. Si el tapete necesita ser reemplazado, sólo utilice tapetes aprobados por Stellantis para el año y modelo de su vehículo.
- SÓLO instale tapetes para el suelo diseñados para encajar en su vehículo. NUNCA instale un tapete para el suelo que no sea sujetado propiamente y asegurado a su vehículo. Si un tapete necesita ser reemplazado, utilice sólo tapetes aprobados por Stellantis para el año y modelo específico de su vehículo.
- SÓLO utilice el tapete del lado del conductor, en el piso del área del conductor. Para verificar cualquier posible obstrucción, con el vehículo correctamente estacionado y el motor apagado, presione por completo el pedal del acelerador, freno y embrague (si así está equipado), buscando cualquier posible obstrucción. Si el tapete interfiere con la operación de los pedales o no se encuentra correctamente fijado al piso, retírelo y colóquelo en la cajuela.
- SÓLO utilice el tapete del lado del pasajero delantero, en el piso del área del pasajero.
- SIEMPRE asegúrese que ningún objeto caiga o se deslice al área del piso del conductor mientras el vehículo se encuentra en movimiento. Los objetos podrían atorarse debajo de los pedales del acelerador, freno, o embrague, y podrían provocar la pérdida de control del vehículo.
- NUNCA coloque objetos debajo del tapete (por ejemplo, toallas, trapos, llaves, etc). Estos objetos podrían mover la posición del tapete y provocar la obstrucción en la operación de los pedales de freno, acelerador o embrague.
- Si se ha retirado y reinstalado la alfombra del vehículo, siempre verifique que los sujetadores de los tapetes se encuentren fijos a la alfombra. Presione por completo cada pedal, para verificar si existe alguna interferencia de operación en los pedales del acelerador, freno o embrague, luego, coloque los tapetes.
- Se recomienda utilizar un jabón suave y agua para limpiar sus tapetes. Después de limpiarlos, verifique siempre que su tapete ha sido instalado correctamente y se encuentra correctamente asegurado al vehículo utilizando los sujetadores, tirando ligeramente de los mismos.



## Verificaciones periódicas de seguridad que debe hacer fuera del vehículo

### Llantas

Examine si hay un desgaste excesivo de la huella o patrones de desgaste disperejo. Revise en busca de piedras, clavos, vidrios u otros objetos incrustados en la huella. Inspeccione la huella y los costados para ver si tienen cortadas o grietas. Revise el apriete de las tuercas de las ruedas. Revise la presión de las llantas (incluyendo la de refacción) comprobando una correcta presión en frío.

### Luces

Haga que alguien observe el funcionamiento de las luces exteriores mientras usted maneja los controles. Verifique las luces direccionales y las luces indicadoras de luces altas en el tablero de instrumentos.

### Cerrojos de las puertas

Revise el cerrojo y el correcto cierre y asegurado.

### Fuga de líquidos

Verifique el área debajo del vehículo después del estacionamiento nocturno en busca de fugas de combustible, refrigerante del motor, aceite u otros líquidos. También si se detectan vapores de gasolina o se sospechan fugas de combustible, de líquido de la dirección hidráulica o de líquido de los frenos, se debe localizar la causa y corregirla inmediatamente.

### Gases de escape

#### ¡ADVERTENCIA!

Los gases de escape pueden causar lesiones o la muerte. Contienen monóxido de carbono (CO), que es incoloro e inodoro. Respirarlo puede hacerle perder la conciencia y finalmente envenenarle. Para evitar respirar (CO), siga estas sugerencias de seguridad:

- No haga funcionar el motor en un garaje cerrado o en áreas cerradas más del tiempo necesario para mover su vehículo dentro o fuera del área.
- Si es necesario permanecer sentado en un vehículo estacionado con el motor funcionando, ajuste sus controles de calefacción o enfriamiento para forzar el aire exterior al interior del vehículo. Coloque el ventilador en la velocidad más alta.
- Si usted requiere conducir el vehículo con la cajuela o las puertas traseras abiertas, asegúrese de que todas las ventanas estén cerradas y coloque el interruptor del ventilador del control de clima en alta velocidad. NO use el modo de recirculación.

La mejor protección contra la entrada de monóxido de carbono al vehículo es un sistema de escape del motor con el correcto mantenimiento.



Siempre que observe un cambio en el sonido del sistema de escape, cuando pueda detectar humo del escape en el interior del vehículo o cuando la parte inferior o posterior del vehículo esté dañada, haga que un distribuidor autorizado revise todo el sistema de escape y las áreas de la carrocería adyacentes para ver si hay partes rotas, dañadas, deterioradas o mal colocadas. Las uniones abiertas o las conexiones flojas pueden permitir que los humos del escape se filtren al compartimiento de los pasajeros. Además de lo anterior, inspeccione el sistema de escape cada vez que el vehículo se levante para lubricación o cambio de aceite. Efectúe los reemplazos que se requieran.

### Advertencias de Monóxido de Carbono

#### ¡ADVERTENCIA!

El monóxido de carbono (CO) en los gases de escape es mortal. Siga las precauciones a continuación para prevenir el envenenamiento por monóxido de carbono:

- No inhalar los gases de escape. Contienen monóxido de carbono, un gas incoloro e inodoro, que puede matar. Nunca haga funcionar el motor en un área cerrada, como un garaje, y nunca se siente en un vehículo estacionado con el motor en funcionamiento durante un período prolongado. Si el vehículo se detiene en un área abierta con el motor en funcionamiento por más de un período corto, ajuste el sistema de ventilación para forzar el ingreso de aire fresco del exterior al vehículo.
- Protéjase contra el monóxido de carbono con un mantenimiento adecuado. Haga inspeccionar el sistema de escape cada vez que se eleva el vehículo. Haga reparar cualquier condición anormal de inmediato. Hasta que se repare, conduzca con todas las ventanas laterales completamente abiertas.



## EN CASO DE EMERGENCIA

### CONTENIDO

■ LUCES DE ADVERTENCIA DE PELIGRO .....	326
■ RETROVISOR CON LLAMADA DE ASISTENCIA ..... Y EMERGENCIA (SI ASÍ ESTÁ EQUIPADO).....	326
■ USO DEL GATO Y CAMBIO DE LLANTAS .....	331
• Preparación del gato .....	331
• Ubicación del gato .....	332
• Almacenamiento de la llanta de refacción.....	333
• Retirar la llanta de refacción.....	333
• Instrucciones para el gato .....	336
■ ARRANQUE CON CABLES PASA CORRIENTE .....	341
• Preparación para el arranque con cables pasa corriente.....	341
• Procedimiento para el arranque con cables pasa corriente .....	343
■ LLENADO DE EMERGENCIA (SI ASÍ ESTÁ EQUIPADO) .....	344
■ SI EL MOTOR SE SOBRECALIENTA.....	346
■ LIBERACIÓN DEL SELECTOR DE CAMBIOS .....	346
■ PARA LIBERAR UN VEHÍCULO ATASCADO .....	349
■ REMOLQUE DE UN VEHÍCULO DESCOMPUESTO .....	350
• Modelos con tracción trasera .....	351
• Vehículos con tracción en las cuatro ruedas.....	351
■ SISTEMA DE RESPUESTA CONTRA ACCIDENTES MEJORADO (EARS) .....	352
■ GRABADOR DE DATOS (EDR).....	352



## LUCES DE ADVERTENCIA DE PELIGRO

El interruptor de las luces de advertencia está localizado en el banco de interruptores, debajo de los controles de clima.

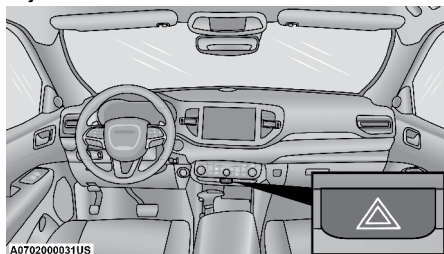

**Interruptor de las luces de advertencia/intermitentes**

Presione el interruptor de las luces de advertencia para activarlo. Cuando el interruptor se activa, todas las direccionales delanteras y traseras destellarán intermitentemente para advertir al tráfico que se aproxima de una emergencia. Presione el interruptor una segunda vez para desactivar las señales de emergencia.

Éste es un sistema de advertencia de emergencia y no se debe usar cuando el vehículo esté en movimiento. Úselo cuando su vehículo esté descompuesto y pueda representar un riesgo para la seguridad de los otros conductores.

Cuando deba abandonar el vehículo para buscar ayuda, las luces de emergencia continuarán funcionando aun cuando el interruptor de ignición esté en la posición de apagado.

**NOTA:** Con el uso prolongado de las luces de advertencia puede descargar la batería.

## RETROVISOR CON LLAMADA DE ASISTENCIA Y EMERGENCIA (SI ASÍ ESTÁ EQUIPADO)

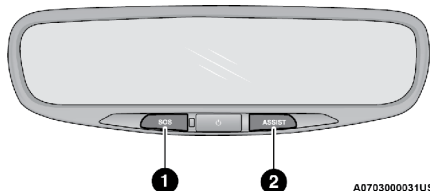

**Espejo retrovisor con botones de Asistencia y Emergencia**

1. Botón de Emergencia (SOS)
2. Botón de Asistencia (ASSIST)

Si así está equipado, el espejo contiene un botón de asistencia y un botón SOS situado en la parte inferior.

**¡ADVERTENCIA!**

SIEMPRE obedezca las leyes de tránsito y ponga atención al camino. SIEMPRE maneje de forma segura con sus manos en el volante. Usted tiene la completa responsabilidad y asume a todos los riesgos de usar las características y aplicaciones del vehículo. Utilice las características y aplicaciones, solamente cuando sea seguro hacerlo. No hacerlo puede provocar un accidente que resulte en lesiones graves o incluso la muerte.

**NOTA:**

- Su vehículo puede transmitir datos autorizados por el suscriptor.
- Los botones de llamada de asistencia y emergencia operan a través de una conexión a redes LTE (voz/datos), o 4G (datos) que viene como función incorporada. Algunos servicios del Uconnect® Access (si así está equipado), sólo estarán disponibles si su servicio SiriusXM Guardian™ se encuentra activo y esta conectado a redes LTE (voz/datos), o 4G (datos) operables.

**Llamada de asistencia (ASSIST, si así está equipado)**

El botón ASSIST (asistencia) tiene la función de conectarlo automáticamente a cualquiera de los siguientes centros de asistencia:

- Roadside Assistance (Asistencia Vial) - si se poncha una rueda, o necesita un remolque, sólo presione el botón ASSIST y será conectado con alguien que lo pueda ayudar. La asistencia en carretera sabrá qué vehículo está conduciendo y su ubicación. Pueden aplicarse cargos adicionales por la asistencia vial.
- SiriusXM Guardian™ Customer Care (Atención al cliente de SiriusXM Guardian™) - Apoyo dentro del vehículo por SiriusXM Guardian™.
- Atención al Cliente del vehículo - Apoyo total ante cualquier otro problema del vehículo.
- Atención al cliente de Uconnect.- . Apoyo total por radio, problemas con teléfono o navegación

**Llamada de emergencia (SOS, si así está equipado)**

Los vehículos vendidos en México aun NO tienen las capacidades del sistema de llamadas SOS.

1. Presione el botón SOS en el espejo retrovisor.

**NOTA: En caso de que se presione el botón SOS por error, habrá una demora de 10 segundos antes de que la llamada de emergencia conecte una llamada a un operador del centro de emergencias. Para cancelar la llamada de SOS, presione el botón SOS en el espejo retrovisor o presione el botón de cancelación en la pantalla del teléfono. La terminación de la llamada SOS apagará la luz LED verde en el espejo retrovisor.**

2. La luz LED que se encuentra entre los botones ASSIST y SOS de asistencia se pondrá de color verde una vez que se realice la conexión con un operador.
3. Una vez que una conexión entre el vehículo y un operador se hace, el sistema SOS podrá transmitir la siguiente información importante del vehículo a un operador:





- Indicación que el ocupante colocó una llamada de emergencia (SOS).
  - La marca del vehículo.
  - La última coordenada GPS conocida del vehículo.
4. Usted deberá poder hablar con el operador a través del sistema de audio del vehículo para determinar si se requiere ayuda adicional.

### ¡ADVERTENCIA!

SIEMPRE obedezca las leyes de tránsito y ponga atención al camino. SIEMPRE maneje de forma segura con sus manos en el volante. Usted tiene la completa responsabilidad y asume a todos los riesgos de usar las características y aplicaciones del vehículo. Utilice las características y aplicaciones, solamente cuando sea seguro hacerlo. No hacerlo puede provocar un accidente que resulte en lesiones graves o incluso la muerte.

#### NOTA:

- El vehículo puede transmitir datos como lo autorice el conductor.
  - Una vez que se realiza una conexión entre el sistema de llamada SOS del vehículo y el operador, el operador puede ser capaz de abrir una conexión de voz con el vehículo para determinar si es necesario ayuda adicional. Una vez que el operador abre una conexión de voz con el sistema SOS, el operador debe ser capaz de hablar con usted o los demás ocupantes del vehículo y escuchar los sonidos que se producen en el vehículo. El sistema SOS del vehículo intentará permanecer conectado con el operador hasta que el operador termine la conexión.
5. El operador puede intentar ponerse en contacto con los servicios de emergencia apropiadas y les proporcionará información importante del vehículo y las coordenadas GPS.

### ¡ADVERTENCIA!

- Si alguien en el vehículo podría estar en peligro (por ejemplo, fuego o humo visible, condiciones de camino o ubicación peligrosas), no espere a contactar con un operador de servicios de emergencia. Todos los ocupantes deben salir del vehículo inmediatamente y/o trasladarse a un lugar seguro.
- Nunca coloque objetos en o cerca de las antenas de red y GPS del vehículo. De hacerlo podría evitar la recepción de las redes y señal GPS, que podrían provocar la el no poder realizar llamadas de emergencia/asistencia. Se requiere de redes operables y señal de GPS para utilizar la función de llamada de emergencia correctamente.



**¡ADVERTENCIA!**

- El sistema de llamadas de emergencia (SOS) está integrado en el sistema eléctrico del vehículo. No agregue equipo eléctrico del mercado de accesorios para el sistema eléctrico del vehículo. Esto puede evitar que su vehículo envíe la señal para iniciar una llamada de emergencia. Para evitar la interferencia que puede causar que el sistema SOS, nunca agregue equipo de reventa (por ejemplo, el radio móvil de dos vías, radio CB, registrador de datos, etc.) para el sistema eléctrico de su vehículo o modifique las antenas en su vehículo. **SI SU VEHÍCULO PIERDE PODER EN LA BATERÍA POR CUALQUIER MOTIVO (INCLUSO DURANTE O DESPUÉS DE UN ACCIDENTE), LAS CARACTERÍSTICAS, APLICACIONES Y SERVICIOS DEL SISTEMA UCONNECT, NO PODRÁN SER OCUPADAS.**
- Las modificaciones a cualquier parte del sistema SOS podrían provocar que el sistema de bolsas de aire falle cuando lo necesite. Usted podría lesionarse si el sistema de bolsas de aire no está ahí para protegerlo.

**Limitaciones de llamadas del sistema SOS**

Los vehículos vendidos en México aun **NO** tienen las capacidades del sistema de llamadas SOS.

Los operadores de emergencia u otros operadores de las líneas de emergencia en México podrían no responder a las llamadas de emergencia.

Si el sistema SOS detecta una falla de funcionamiento, cualquiera de los siguientes cosas puede ocurrir en el momento en que se detecta el mal funcionamiento y al comienzo de cada ciclo de encendido:

- La luz del espejo retrovisor situado entre los botones de SOS y ASSIST se iluminarán continuamente de color rojo.
- La pantalla del teléfono mostrará el siguiente mensaje de Vehículo “Requiere servicio. Por favor, póngase en contacto con su distribuidor”.
- Un mensaje de audio del vehículo indicará “Teléfono del vehículo requiere servicio. Por favor, póngase en contacto con su distribuidor.”

**¡ADVERTENCIA!**

- Hacer caso omiso de la luz de espejo retrovisor podría significar que usted no tendrá servicios de llamada SOS. Si se ilumina la luz del espejo de retrovisor, acuda a su distribuidor autorizado para realizarle servicio a su sistema de llamada SOS inmediatamente.
- El sistema ORC enciende la luz de advertencia de bolsa de aire en el panel de instrumentos si se detecta un mal funcionamiento en cualquier parte del sistema. Si se enciende la luz de advertencia de bolsa de aire, lleve a servicio con un distribuidor autorizado inmediatamente.

Incluso si el sistema de llamadas SOS se encuentra completamente funcional, hay factores fuera del control de Stellantis que pueden prevenir o detener el funcionamiento del sistema SOS. Estos incluyen, pero no se limitan a, los siguientes factores:

- El interruptor de ignición está en la posición de OFF.



- Los sistemas eléctricos del vehículo no están intactos.
- El software y/o el hardware del sistema SOS fue dañado durante un accidente.
- La batería del vehículo ha perdido energía o se ha desconectado durante un accidente.
- Las señales de red LTE (voz/datos) o 4G (datos) y/o de posicionamiento global por satélite no están disponibles o están obstruidas.
- Un mal funcionamiento del equipo en las instalaciones del operador de emergencias.
- El uso indebido por parte del operador de emergencias.
- Congestión de las redes LTE, 4G.
- El clima
- Los edificios, las estructuras, el terreno geográfico, o túneles.

### ¡ADVERTENCIA!

SIEMPRE obedezca las leyes de tránsito y ponga atención al camino. SIEMPRE maneje de forma segura con sus manos en el volante. Usted tiene la completa responsabilidad y asume a todos los riesgos de usar las características y aplicaciones del vehículo. Utilice las características y aplicaciones, solamente cuando sea seguro hacerlo. No hacerlo puede provocar un accidente que resulte en lesiones graves o incluso la muerte.

**NOTA:** No coloque nada en o cerca de las antenas inalámbricas del LTE (voz/datos) o 4G (datos) y el GPS del vehículo. Usted podría impedir la recepción móvil del LTE (voz/datos) o 4G (datos) y la señal GPS, que puede evitar que su vehículo realice una llamada de emergencia. Se requiere la recepción inalámbrica del LTE (voz/datos) o 4G (datos) y la señal de GPS para que el sistema SOS funcione correctamente. Cambios o modificaciones no aprobadas puede perjudicarlo al vehículo.

#### *Información general*

La operación de este equipo está sujeta a las siguientes dos condiciones:

(1) Es posible que este equipo o dispositivo no cause interferencia perjudicial y (2) este equipo o dispositivo debe aceptar cualquier interferencia, incluyendo la que pueda causar su operación no deseada.

**NOTA:** Los cambios y modificaciones hechas no expresamente aprobadas por la parte responsable, podría anular la autoridad de operar el equipo.

### ¡PRECAUCIÓN!

Para evitar daños al espejo al limpiarlo, nunca rocíe directamente el espejo con ninguna solución limpiadora. En lugar de eso, aplique la solución sobre un trapo limpio y frote el espejo para limpiarlo.

#### **Llamada de automática emergencia (SOS, si así está equipado)**

La llamada SOS automática es un servicio de manos libres que puede inmediatamente conectar con usted y su vehículo en caso de despliegue de las bolsas de aire. Por favor consulte el suplemento del Radio para más información.



## USO DEL GATO Y CAMBIO DE LLANTAS

### ¡ADVERTENCIA!

- No intente cambiar una llanta colocándose en el lado del vehículo que da hacia el lado del tráfico en movimiento. Apártese del paso vehicular lo suficiente para evitar el peligro de ser atropellado mientras opera el gato o está cambiando la llanta.
- Meterse debajo de un vehículo levantado por el gato es peligroso. El vehículo podría resbalarse del gato y caer encima de usted. Podría ser aplastado. Nunca ponga ninguna parte de su cuerpo debajo de un vehículo levantado sobre un gato. Si necesita meterse debajo de un vehículo que se ha levantado, llévalo a un centro de servicio donde podrán levantarlo con una rampa.
- Nunca encienda el motor del vehículo cuando se encuentre sobre el gato
- El gato es una herramienta diseñada solamente para cambiar llantas. No debe ser utilizado para levantar el vehículo con el fin de hacer reparaciones. El vehículo debe ser levantado solamente sobre una superficie firme y nivelada. Evite áreas con hielo o resbalosas.

### Preparación del gato

1. Estacione el vehículo en una superficie firme y nivelada, lejos del tráfico. Evite áreas con hielo o resbalosas.

### ¡ADVERTENCIA!

No intente cambiar una llanta colocándose en el lado del vehículo que da hacia el lado del tráfico. Apártese del paso vehicular lo suficiente para evitar el peligro de ser atropellado mientras opera el gato o está cambiando la llanta.

2. Encienda las luces de emergencia.
3. Aplique el freno de estacionamiento.
4. Ponga la transmisión en "P" (Estacionamiento).
5. Coloque la ignición en "Apagado" (OFF).
6. Bloquee la rueda diagonalmente opuesta a la que será cambiada. Por ejemplo, si cambia la llanta delantera del conductor, bloquee la llanta trasera del pasajero.

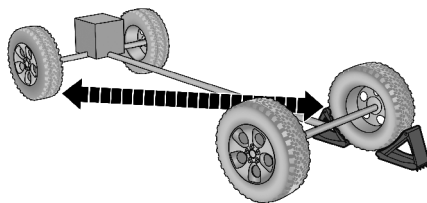

A0707001133US

Llanta opuesta bloqueada

**NOTA:** Ningún pasajero debe permanecer dentro del vehículo cuando lo levante con el gato.

## Ubicación del gato

El gato tipo tijera y las herramientas para cambiar la llanta están localizados en el compartimiento de carga trasera, debajo del piso de carga.

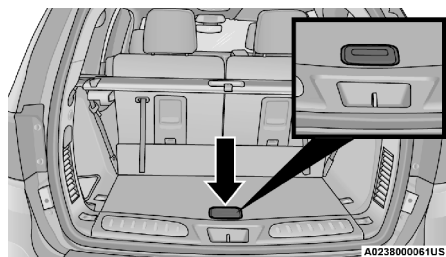

**Manija del piso de carga**

Levante la manija del piso de carga para acceder al gato y las herramientas en el área de carga.

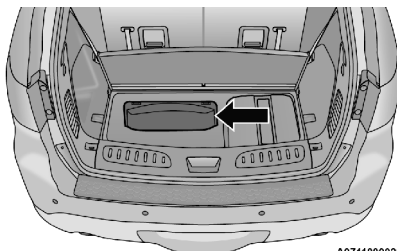

**Cubierta del almacenamiento del Gato y las herramientas**

Para quitar, presione firmemente hacia abajo las lengüetas de la cubierta de almacenamiento.

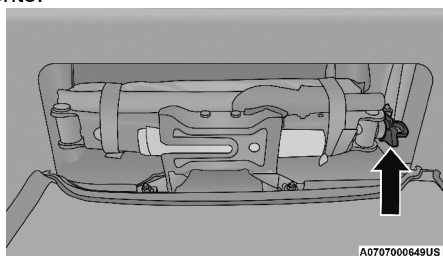

**Lengüetas de la cubierta de almacenamiento**

Gire el tornillo de mariposa de plástico en el extremo del gato para aflojarlo y quitarlo del soporte.

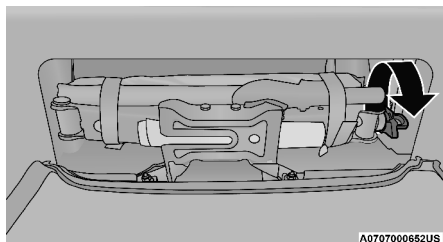

Ubicación tornillo de mariposa

## Almacenamiento de la llanta de refacción

La llanta de refacción está guardada bajo la parte trasera del vehículo por medio de un mecanismo de polea con cable. Para quitar o guardar la llanta de refacción, utilice la manija del gato / llave de tuercas con la extensión de sockets cuadrados para girar la tuerca de la llanta de refacción. La tuerca se encuentra bajo una cubierta de plástico en el centro posterior de la superficie de carga, justo en la apertura de la compuerta trasera.

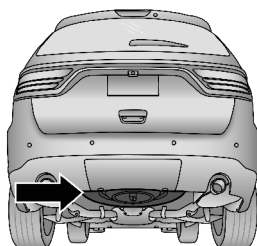

Ubicación de la llanta de refacción

### ¡PRECAUCIÓN!

No utilice herramientas eléctricas para subir o bajar la llanta. El impacto de las herramientas puede dañar el mecanismo de la polea.

## Retirar la llanta de refacción

Retire la llanta de refacción antes de levantar el vehículo. La llanta de refacción está debajo del área de carga trasera, en la parte exterior del vehículo.

1. Retire las herramientas de gato de la bolsa.
2. Levante la alfombra de hule y quite el tapón del piso del compartimento de carga.

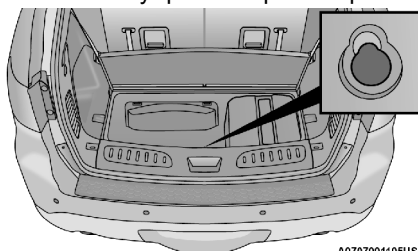

Tapón de tuerca

3. Coloque la extensión de la manija del gato en la tuerca de accionamiento. Utilice la manija de llave de tuercas y la extensión para bajar por completo la llanta de refacción. Siga girando la manija hasta que la polea se detenga.

## ¡PRECAUCIÓN!

No utilice herramientas eléctricas para subir o bajar la llanta. El impacto de las herramientas puede dañar el mecanismo de la polea.

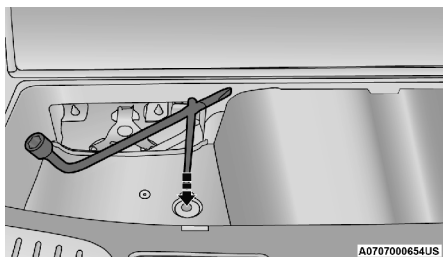

Ubicación de la polea

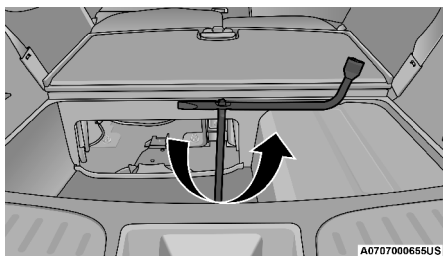

Rotación de la llave

4. Deslice la llanta hacia afuera desde debajo del vehículo y colóquela verticalmente detrás de la defensa trasera.

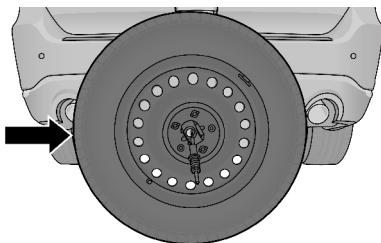

Llanta de refacción

**NOTA:** Dependiendo de la moldura del vehículo, el vehículo puede venir equipado con un retenedor de metal y una placa de plástico o un retenedor de metal solo al retirar el repuesto.

5. Extienda las lengüetas de retención de la placa de plástico y jale el estampado metálico hacia usted para liberarlo de la placa de plástico (si así está equipado).

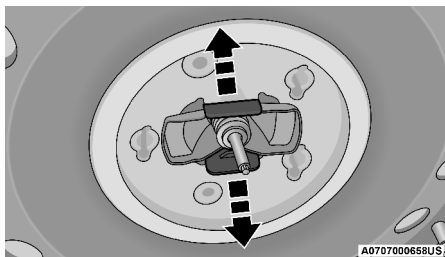

**Retenedor de la llanta de refacción**

6. Deslice el estampado metálico por el tubo de extensión de acero y el cable de la polea. Gire el estampado metálico y empújelo a través del agujero en la tapa de plástico (si aplica) y la rueda.

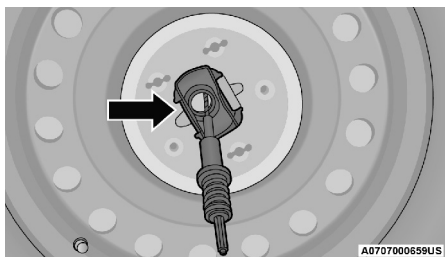

**Funda y cable**

7. Para quitar la tapa protectora de la rueda de refacción, presione los tres seguros cortos y los dos largos para poder retirarlos.

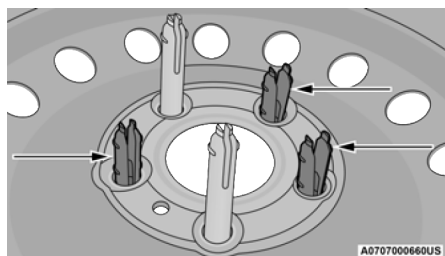

**Liberación de la placa protectora**



## Instrucciones para el gato

### ¡ADVERTENCIA!

Siga cuidadosamente estas advertencias para el cambio de llanta para prevenir una lesión o daños al vehículo.

- Siempre estacione su vehículo en una superficie plana, tan lejos de la orilla del camino como le sea posible antes de levantar el vehículo.
- Encienda las luces de advertencia.
- Bloquee la rueda diagonalmente opuesta a la rueda que va a ser levantada.
- Aplique el freno estacionamiento y coloque la transmisión automática en la posición de "P" (Estacionamiento).
- Bloquee la rueda diagonalmente opuesta a la rueda que va a levantar.
- Nunca arranque el motor mientras el vehículo esté sobre un gato.
- No permita que nadie se siente dentro del vehículo mientras esté sobre el gato.
- No se meta debajo del vehículo mientras está sobre el gato. Si necesita meterse debajo de un vehículo levantado, llévelo a un centro de servicio donde lo pueden levantar con una rampa.
- Utilice el gato solamente en las posiciones indicadas y para levantar el vehículo durante el cambio de llantas.
- Si trabaja en o cerca del tráfico, tenga cuidado con el tráfico en movimiento.
- Para garantizar que la llanta de refacción, inflada o desinflada esté firmemente almacenada, se debe almacenar con el vástago de la válvula orientado hacia el piso.



060600714

### Etiqueta de advertencia del gato

### ¡PRECAUCIÓN!

No intente levantar el vehículo colocando el gato en otros lugares distintos a los que no sean los indicados en las instrucciones del gato para este vehículo.

1. Afloje (pero no quite) las tuercas de la rueda girándolas a la izquierda, una vuelta, mientras el vehículo está todavía en el piso.
2. Ensamble el gato y las herramientas del gato.



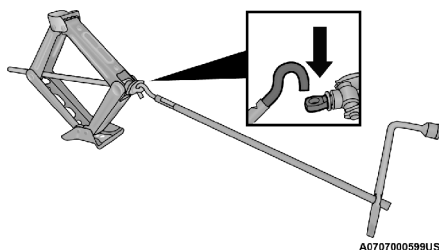

A0707000599US

## Ensamble del gato y la herramienta

**NOTA:** Las ubicaciones adecuadas para colocar el gato en las partes delanteras y traseras es fundamental. Vea las imágenes a continuación para conocer las ubicaciones adecuadas de los gatos.

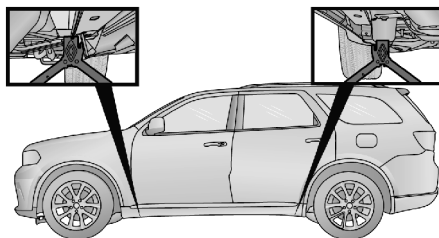

A0707000973US

## Ubicación de los puntos para colocar el gato

3. Para la llanta delantera, coloque el gato en la pestaña de la carrocería justo detrás de la llanta delantera. **No levante el vehículo hasta que esté seguro de que el gato esté bien acoplado.**

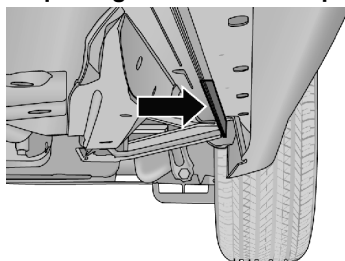

A0707000957US

## Ubicación delantera del gato

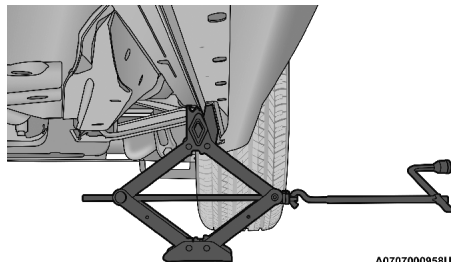

A0707000958US

## Punto de elevación delantero

4. Para la llanta trasera, coloque el gato en la muesca trasera del soporte, justo adelante de la llanta trasera. **No levante el vehículo hasta que esté seguro de que el gato está bien acoplado.**

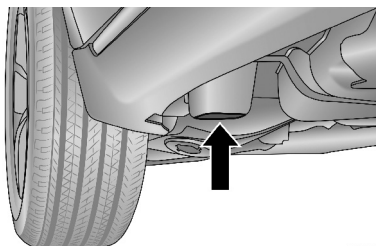

A0707000962US

**Ubicación trasera del gato**

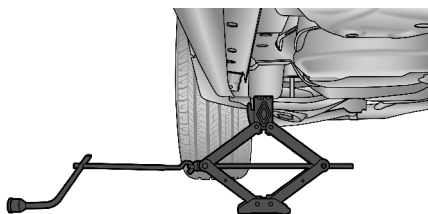

A0707000961US

**Punto de elevación trasero**

5. Levante el vehículo girando el tornillo del gato hacia la derecha (sentido horario). Levante el vehículo sólo lo suficiente para que pueda quitar la llanta pinchada.

## ¡ADVERTENCIA!

Elevar el vehículo más de lo necesario puede hacer el vehículo menos estable. Podría resbalarse del gato y herir a alguien que esté cerca de él. Levante el vehículo sólo lo suficiente para desmontar la llanta.

6. Retire las tuercas y la rueda.  
7. Coloque la llanta de refacción en el vehículo e instale las tuercas con el extremo cónico hacia la rueda. Apriete ligeramente las tuercas.

## ¡ADVERTENCIA!

Para evitar el riesgo de que el vehículo caiga del gato, no apriete completamente las tuercas de la rueda hasta que el vehículo sea bajado al piso. El incumplimiento de esta advertencia puede resultar en lesiones graves.

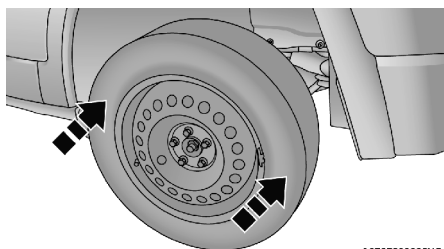

A0707000666US

## Montaje de la llanta de refacción

### ¡PRECAUCIÓN!

Asegúrese de que la llanta de refacción sea instalada con la válvula viendo hacia fuera. El vehículo puede ser dañado si no se monta correctamente la llanta de refacción.

8. Baje el vehículo girando el tornillo de gato hacia la izquierda (sentido antihorario), quite el gato y los bloques de la rueda.
9. Termine de apretar las tuercas. Empuje hacia abajo el extremo de la llave para dar un mayor apriete. Apriete las tuercas en un patrón de estrella hasta que cada tuerca sea apretada dos veces. Consulte "Especificaciones de apriete" para el apriete correcto de las tuercas. En caso de duda acerca del apriete correcto, haga que las revisen con un distribuidor autorizado.
10. Quite la tapa pequeña del centro usando la herramienta del gato desde el interior de la rueda de aluminio y ponga la llanta detrás de la defensa trasera con la placa protectora viendo hacia afuera.

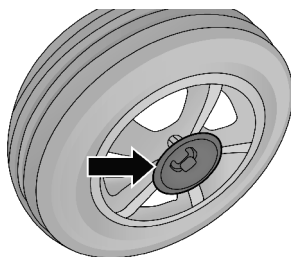

A0707000667US

## Instalando tapa protectora en la rueda dañada

**NOTA:** La tapa de plástico evitará que la rueda se raye cuando la desliza debajo del vehículo.

11. Inserte los dos tubos largos en la tapa de protectora de plástico en los agujeros de la rueda. Empuje el extremo del cable de la polea, resorte, manga de acero y parte cónica estampada a través de la rueda y la tapa protectora.

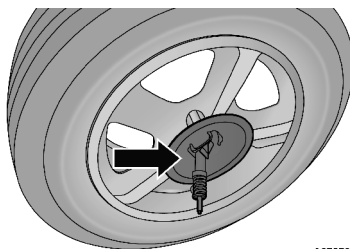

A070700668US

### Instalación de la polea

12. Deslice la rueda en el suelo usando la tapa protectora hasta que esté directamente abajo de la polea entre la defensa trasera y las cubiertas protectoras del sistema de escape. Levante la llanta girando hacia la derecha la llave de tuercas en la polea hasta que haga clic/brinque tres veces para asegurarse de que el cable está apretado.

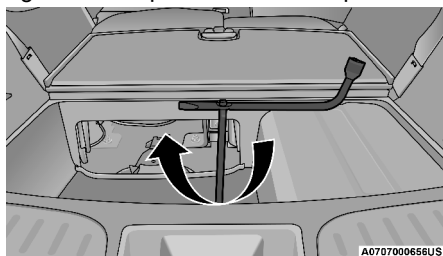

A070700656US

### Rotación de la llave

**NOTA:** Revise dos veces para asegurarse de que la llanta está bien ajustada debajo del piso del vehículo. Daños en el cable de la polea podrían ocasionarse si el vehículo es conducido con la llanta suelta.

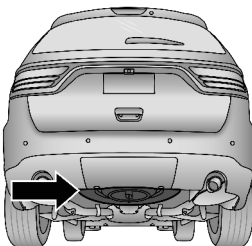

A0707000975US

### Instalación de la llanta dañada en el compartimiento de refacción

## ¡PRECAUCIÓN!

El mecanismo de la polea está diseñado para ser utilizado únicamente con la llave del gato. El uso de herramientas de aire o eléctricas puede dañar el mecanismo de la polea.

13. Después de 40 km (25 millas), cheque el torque de los tornillos y tuercas con un torquímetro para asegurarse que todos los tornillos y tuercas están correctamente ajustados contra la rueda.

14. Baje el gato a la posición totalmente cerrada. Vuelva a colocar las herramientas en las posiciones adecuadas en la bolsa de herramientas. Doble la parte plegadiza de la bolsa de herramientas debajo de las herramientas y enrolle las herramientas en la bolsa por debajo de las otras. Use las correas de velcro para asegurar la bolsa de herramientas al gato con la llave de tuercas en la parte delantera del gato. Abra el gato en el soporte girando el tornillo hacia la derecha hasta que quede bien apretado para evitar vibraciones.
15. Vuelva a colocar el tapón de plástico en el piso del compartimiento de carga. Enrolle y guarde el gato, el juego de herramientas y las instrucciones para el cambio de llanta. Vuelva a instalar la cubierta del gato en el compartimiento de almacenamiento trasero.
16. Repare la rueda de aluminio y llanta tan pronto como sea posible, asegure debidamente la rueda de refacción, el gato y el kit de herramienta.

**¡ADVERTENCIA!**

Una llanta o gato sueltos, podrían ser proyectados hacia adelante en una colisión o frenada súbita y podría poner en peligro a los ocupantes del vehículo. Siempre guarde las partes del gato y la llanta de refacción en los lugares previstos.

**ARRANQUE CON CABLES PASA CORRIENTE**

Si su vehículo tiene una batería descargada puede arrancarlo usando cables pasa corriente y la batería de otro vehículo o mediante el uso de paquete de baterías portátil. El arranque con cables pasa corriente puede ser peligroso si se hace incorrectamente, por favor siga los procedimientos de esta sección cuidadosamente.

**¡ADVERTENCIA!**

No intente el arranque con cables pasa corriente si la batería está congelada. Podría romperse o explotar y provocar lesiones personales.

**¡PRECAUCIÓN!**

No use una batería portátil de refuerzo o cualquier otra fuente de refuerzo con un sistema de voltaje mayor a 12 Volts, podría dañar la batería, el motor de arranque o el sistema eléctrico.

**NOTA:** Cuando se usa un batería portátil de refuerzo debe seguir las instrucciones de funcionamiento del fabricante y las precauciones.

**Preparación para el arranque con cables pasa corriente**

La batería en el vehículo está localizada bajo el asiento del pasajero delantero. Debajo del cofre hay terminales remotas para ayudar durante el arranque con cables pasa corriente.



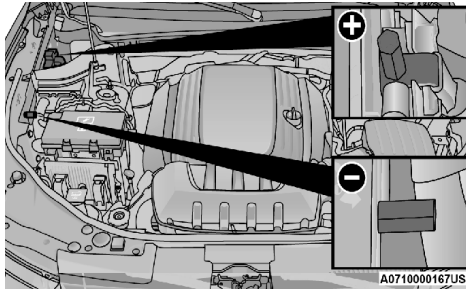

**Terminales remotas de la batería**

- (+) Poste positivo remoto (con cubierta protectora)
- (-) Poste negativo remoto (con cubierta protectora)

**NOTA:** Asegúrese de que los extremos desconectados de los cables pasa corriente no se toquen entre sí, o al vehículo, antes de que sean conectados para el arranque con cables pasa corriente.

Vea el procedimiento a continuación para preparar el arranque con cables pasa corriente.

1. Ponga el freno de estacionamiento, cambie la transmisión automática a la posición "P" (Estacionamiento) y gire el interruptor de la ignición a la posición de Apagado.
2. Apague el calefactor, el radio y todos los accesorios eléctricos innecesarios.
3. Quite la cubierta protectora del poste positivo (+) remoto de la batería. Jale hacia arriba la tapa para quitarla.
4. Quite la cubierta protectora del poste negativo (-) remoto de la batería.
5. Si va a utilizar la batería de otro vehículo para arrancar con cables pasa corriente, estacione el vehículo de manera que quede al alcance de los cables pasa corriente, aplique el freno de estacionamiento y asegúrese de que el interruptor de ignición esté en la posición de Apagado.

## ¡ADVERTENCIA!

No permita que los vehículos se toquen entre sí ya que esto puede establecer una conexión a tierra y pueden ocasionar heridas personales graves

## ¡ADVERTENCIA!

- Siempre que levante el cofre tenga cuidado con el ventilador de enfriamiento del radiador. Éste puede funcionar en cualquier momento si el interruptor de ignición está encendido. Puede lesionarse con las aspas del ventilador en movimiento.
- Para evitar ser lastimado quítese cualquier objeto metálico, como anillos, pulseras o brazaletes, que pudieran hacer un contacto eléctrico inadvertido. Usted podría ser gravemente herido.
- Las baterías contienen ácido sulfúrico que pueden quemarle la piel o los ojos y generar gas hidrógeno que es inflamable y explosivo. Mantenga flamas o chispas alejadas de la batería.



## Procedimiento para el arranque con cables pasa corriente

### ¡ADVERTENCIA!

Si no sigue este procedimiento podría causarse lesiones graves o daños materiales debido a la explosión de la batería.

### ¡PRECAUCIÓN!

Si no sigue este procedimiento podría producir daños en el sistema de carga del vehículo con la batería descargada o al vehículo con la batería auxiliar.

**NOTA:** Asegúrese de que en todo momento los extremos que no se usan de los cables pasa corriente no estén en contacto entre sí o con cualquiera de los vehículos mientras hace las conexiones.

### Conectando los cables pasa corriente

1. Conecte el extremo positivo (+) del cable pasa corriente al poste positivo remoto (+) del vehículo con la batería descargada.
2. Conecte el extremo opuesto del cable pasa corriente positivo (+) al poste positivo (+) de la batería auxiliar.
3. Conecte el extremo negativo (-) del cable pasa corriente al poste negativo (-) de la batería auxiliar.
4. Conecte el extremo opuesto del cable pasacorriente negativo (-) al poste remoto negativo (poste sin pintar/metálico expuesto) localizado del lado derecho, junto a la caja de fusibles.

### ¡ADVERTENCIA!

No conecte el cable pasa corriente al poste negativo (-) de la batería descargada. La chispa eléctrica resultante podría causar que explote la batería y podría causar lesiones personales.

5. Arranque el motor del vehículo que tiene la batería auxiliar, permita que el motor funcione en marcha mínima algunos minutos y después arranque el motor del vehículo que tiene la batería descargada.

### ¡PRECAUCIÓN!

No revolucione el vehículo a más de 2000 RPM debido a que no proporciona algún beneficio a la recarga, gasta combustible y puede dañar el motor del vehículo con la batería auxiliar.

6. Una vez que arranque el motor, quite los cables pasa corriente de acuerdo al siguiente procedimiento:

### Desconectando los cables pasa corriente

1. Desconecte el cable pasacorriente negativo (-) del poste remoto negativo (-) del vehículo con la batería descargada.
2. Desconecte el extremo opuesto negativo (-) del cable pasacorriente del poste negativo (-) de la batería auxiliar.
3. Desconecte el extremo del cable pasacorriente positivo (+) del poste positivo (+) de la batería auxiliar.
4. Desconecte el extremo opuesto positivo (+) del cable pasacorriente del poste positivo remoto (+) del vehículo con la batería descargada.





5. Vuelva a instalar la tapa protectora sobre el poste positivo remoto (+) de la batería del vehículo descargado.

Si a menudo tiene que arrancar con cables pasa corriente su vehículo, llévalo a un distribuidor autorizado para que revisen la batería y el sistema de carga.

### ¡PRECAUCIÓN!

Los accesorios que se pueden enchufar a los tomacorrientes del vehículo utilizan energía de la batería del vehículo, incluso cuando no están en uso (por ejemplo teléfonos celulares, etc.) Eventualmente, si se enchufan durante un tiempo prolongado, sin que el motor esté operando, la batería del vehículo se descargará lo suficiente para degradar la vida de la batería y/o evitar el arranque del motor.

## LLENADO DE EMERGENCIA (SI ASÍ ESTÁ EQUIPADO)

El vehículo está equipado con un embudo de relleno para un sistema de combustible sin tapón. El embudo de combustible se puede encontrar en el área de carga trasera con el gato y las herramientas. Si es necesario agregar combustible, mientras usa un contenedor aprobado, inserte el embudo de relleno en la abertura del cuello de llenado. Tenga cuidado de abrir ambas trampillas con el embudo para evitar derrames.

### ¡ADVERTENCIA!

- Nunca encienda ningún material combustible dentro o cerca del vehículo cuando esté desmontado el tapón de combustible o se esté llenando el tanque de combustible.
- Nunca cargue combustible con el motor funcionando. Esto constituye una violación de la mayoría de las regulaciones estatales y federales y ocasionará que se encienda la lámpara indicadora de mal funcionamiento.
- Se puede provocar un incendio si se carga gasolina en un contenedor portátil que esté dentro de un vehículo. Podría quemarse. Siempre coloque los recipientes de gasolina sobre el piso cuando los llene

**NOTA:** En ciertas condiciones de frío, el hielo puede impedir que se abra la puerta de combustible. Si esto ocurre, presione ligeramente la puerta de combustible para romper la acumulación de hielo y vuelva a soltarla usando el botón de liberación interior. No haga palanca en la puerta.

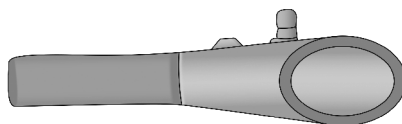

A0711000013US

Embudo de relleno



## Reabastecimiento de gasolina de emergencia con un contenedor

La mayoría de los contenedores de gasolina no abren las puertas abatibles. Se proporciona un embudo para permitir el reabastecimiento de combustible de emergencia con un contenedor de gasolina.

Consulte los pasos a continuación para recargar.

1. Saque el embudo del área de almacenamiento de la llanta de repuesto.

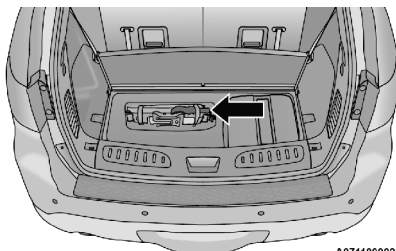

A0711000021US

**Ubicación del embudo de llenado**

2. Inserte el embudo en la misma abertura del tubo de llenado que la boquilla de combustible.

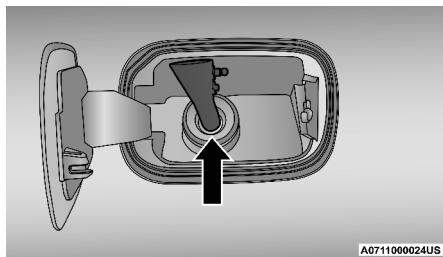

A0711000024US

**Insertando el embudo**

3. Asegúrese de que el embudo esté completamente insertado para mantener abiertas las puertas abatibles del tubo de llenado.
4. Vierta combustible en la abertura del embudo.

### **¡PRECAUCIÓN!**

Para evitar derrames de combustible y sobrellenado, no llene demás el tanque de combustible después de llenarlo.

5. Retire el embudo del tubo de llenado, límpielo antes de volver a colocarlo en el área de almacenamiento de la llanta de repuesto.

## SI EL MOTOR SE SOBRECALIENTA

Si el vehículo se está sobrecalentando, será necesario llevarlo a servicio a un distribuidor autorizado.

Signos potenciales de que el vehículo está sobrecalentado pueden ser:

- El medidor de temperatura está en la posición de caliente (HOT H)
- Fuerte olor a refrigerante.
- Humo blanco saliendo del motor o del escape.
- La botella de refrigerante presenta burbujas.

### ¡ADVERTENCIA!

Usted u otras personas pueden sufrir quemaduras severas provocadas por el refrigerante (anticongelante) caliente del motor o por el vapor del radiador. Si ve o escucha vapor proveniente de la parte inferior del cofre, no lo abra hasta que el radiador se haya enfriado. Nunca intente quitar el tapón de presión del sistema de enfriamiento si el radiador o la botella del refrigerante están calientes.

En el caso de que observe que el medidor de temperatura se mueve en el rango o cerca de la posición Caliente (H), puede reducir el potencial de sobrecalentamiento si toma las medidas apropiadas.

- Al conducir en carreteras - disminuya la velocidad.
- Al conducir en tráfico de ciudad - mientras está parado, ponga la transmisión en neutral, pero no acelere para aumentar la velocidad de ralentí del motor mientras previene el movimiento del vehículo con los frenos.
- Si está encendido el aire acondicionado (A/C), apáguelo. El sistema de aire acondicionado agrega calor al sistema de enfriamiento del motor y si el A/C se apaga este calor se elimina.
- También puede girar el control de temperatura a máximo calor, el control de modo a piso y el control del ventilador a alta. Esto permite que el núcleo del calefactor actúe como complemento del radiador y contribuya a eliminar el calor del sistema de enfriamiento del motor.

### ¡PRECAUCIÓN!

Conducir con el sistema de enfriamiento caliente podría dañar su vehículo. Si el indicador de temperatura marca HOT (H) (Caliente), oríllese y detenga el vehículo. Deje el vehículo en marcha mínima con el aire acondicionado apagado hasta que la aguja llegue al rango normal. Si la aguja permanece en HOT (H) y escucha una campanilla, apague el motor y busque servicio inmediatamente.

## LIBERACIÓN DEL SELECTOR DE CAMBIOS

### ¡ADVERTENCIA!

Siempre asegure su vehículo aplicando el freno de estacionamiento, antes de activar la liberación del selector de cambios. Al activar la liberación manual del selector de cambios, el vehículo podrá rodarse si el freno de estacionamiento no está bien aplicado o con una conexión apropiada del remolque. Activando la liberación manual del selector de cambios en un vehículo desasegurado podría provocar lesiones graves o la muerte para aquellos que se encuentran alrededor del vehículo.



Con el fin de mover el vehículo en caso de que la transmisión no cambiase fuera de "P" (Estacionamiento) (ejemplo, con una batería muerta), una liberación manual del selector de cambios está disponible.

Siga los siguientes pasos para usar la liberación manual del selector de cambios.

1. Aplique firmemente el pedal del freno.
2. Abra la consola central y localice la cubierta del selector de cambios, quítela alejándola de las bisagras de la consola.

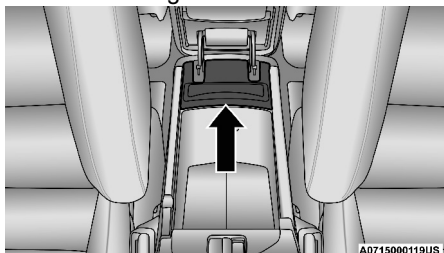

Cubierta del liberador manual del selector de cambios

**NOTA:** Dependiendo del nivel de equipamiento de su vehículo, el cable de liberación manual puede localizarse en una ubicación diferente en la consola central.

3. Presione y mantenga firmemente presionado el pedal del freno.
4. Usando un desarmador pequeño, o alguna herramienta similar, empuje la bisagra metálica hacia dentro de la correa de sujeción.

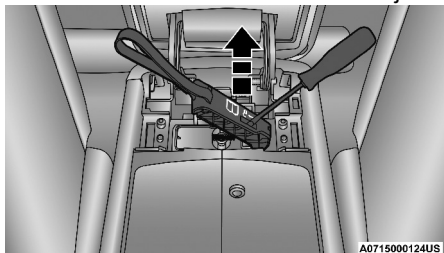

Liberación de la bisagra

5. Mientras la bisagra metálica está en la posición de apertura, simultáneamente jale hacia arriba la correa de sujeción hasta que haga clic en la posición de liberación. Ahora la transmisión se encuentra fuera de "P" (Estacionamiento) y el vehículo podrá moverse.

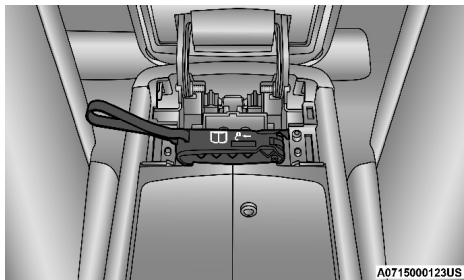

Posición de liberación

## ¡PRECAUCIÓN!

Cerrar el descansabrazos mientras que el liberador manual del selector de cambios está activada dañará el mecanismo de liberación manual del selector de cambios, la transmisión y el descansabrazos.

**NOTA:** Para evitar que el vehículo ruede accidentalmente, aplique firmemente el freno de estacionamiento.

*Para desactivar la liberación manual del selector de cambios:*

1. Para desactivar la liberación manual del selector de cambios aplique tensión hacia arriba mientras empuja la bisagra de liberación hacia la correa para liberar la palanca.

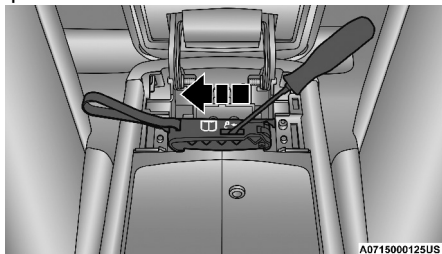

Liberador de la bisagra

2. Una vez que la tensión es liberada y la palanca ha sido desbloqueada, asegúrese de guardarla adecuadamente y asegurarla en su posición.

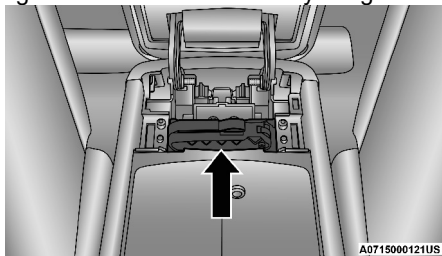

Posición de almacenamiento

**NOTA:** Asegúrese de cerrar la tapa ajustándola de nuevo en su lugar.

## PARA LIBERAR UN VEHÍCULO ATASCADO

Si su vehículo se atasca en nieve, arena o lodo, generalmente puede liberarlo utilizando un movimiento de balanceo. Gire el volante a la derecha y a la izquierda para despejar el área alrededor de las ruedas delanteras. Después cambie entre las posiciones “D” (Conducir) y “R” (Reversa) mientras presiona suavemente el acelerador.

**NOTA:** Los cambios entre “Drive” (Conducir) y Reversa solo serán posibles con velocidades de 8 km/h (5 mph) o menores. Cuando la transmisión permanece en Neutral por más de dos segundos, deberá presionar el pedal del freno para cambiar a “D” (Conducir) y “R” (Reversa).

Utilice la menor presión en el acelerador que mantenga el movimiento de balanceo sin que las llantas patinen o se revolucione demasiado el motor.

**NOTA:** Presionar el interruptor “ESC Off” (si es necesario), para activar el Sistema de Control de Estabilidad Electrónico (ESC) en el modo “Partial Off” (parcialmente apagado), antes de balancear el vehículo. Para más información vea la sección de “Control Electrónico de Frenado” en “Arranque y Operación”. Una vez que el vehículo ha sido liberado, presione el interruptor de “ESC Off” (Apagar ESC) nuevamente para restablecer el modo de “ESC On” (ESC Encendido).

### ¡ADVERTENCIA!

Hacer girar las llantas demasiado rápido puede ser peligroso. Las fuerzas generadas por la velocidad excesiva de las ruedas puede causar daños o incluso daños en los ejes y en las llantas. La llanta puede explotar y lastimar a alguien. No haga girar las llantas arriba de 48 km/h (30 mph) o por más de 30 segundos continuos cuando el vehículo esté atascado y no permita que nadie se acerque mientras estén girando las llantas, no importa a qué velocidad

### ¡PRECAUCIÓN!

- Acelerar el motor o hacer patinar las ruedas demasiado rápido podría provocar el sobrecalentamiento de la transmisión y su falla. Permita que el motor funcione en ralentí con la transmisión en Neutral por lo menos un minuto por cada cinco ciclos de balanceo. Esto ayudará a disminuir el sobrecalentamiento y el riesgo de que falle la transmisión durante períodos de esfuerzos prolongados para liberar un vehículo atascado.
- Acelerar el motor o hacer patinar las ruedas demasiado rápido puede provocar un sobrecalentamiento de la transmisión y su falla. También puede dañar las llantas. No haga girar las ruedas arriba de 24 Km/h (15 mph) mientras tiene velocidad (no hay cambios en la transmisión).
- Cuando “balancee” un vehículo atascado cambiando la velocidad entre “D” (Conducir) y “R” (Reversa), no haga girar las ruedas arriba de 48 Km/h (30 mph) o el tren de fuerza podría dañarse.



## REMOLQUE DE UN VEHÍCULO DESCOMPUESTO

Esta sección describe los procedimientos de remolque de un vehículo descompuesto utilizando un servicio comercial de grúa. Si la transmisión y el tren motriz son operables, los vehículos con 4x4 desactivado también se pueden remolcar como se describe en “Arrastre recreativo” en la sección “Arranque y Operación”.

Condición de Arrastre	Ruedas FUERA del Piso	Modelos con tracción trasera (RWD)	Modelos con tracción en las 4 ruedas (AWD) y caja de transferencia de 1 velocidad	Modelos con tracción en las 4 ruedas (AWD) con caja de transferencia de 2 velocidades
Arrastre horizontal	NINGUNA	<b>NO PERMITIDO</b>	<b>NO PERMITIDO</b>	<p><u>Vea las instrucciones en la sección de “Remolque recreacional”:</u></p> <ul style="list-style-type: none"> <li>• Transmisión en “P” (<b>Estacionamiento</b>)</li> <li>• Caja de transferencia en <b>Neutral</b></li> <li>• Remolque en dirección <b>hacia adelante</b></li> </ul>
Ruedas elevadas o carretilla de remolque	Delanteras	<b>NO PERMITIDO</b>	<b>NO PERMITIDO</b>	<b>NO PERMITIDO</b>
	Traseras	OK	<b>NO PERMITIDO</b>	<b>NO PERMITIDO</b>
Plataforma plana	<b>TODAS</b>	<b>MEJOR MÉTODO</b>	OK	<b>MEJOR MÉTODO</b>

**NOTA:** Al remolcar su vehículo, siga siempre las leyes estatales y provinciales aplicables. Comuníquese con la oficina de seguridad vial estatales y provinciales para obtener detalle adicionales.

Para no dañar el vehículo, se requiere equipo de remolque o elevación apropiado. Use sólo barras de remolque y otro equipo diseñado para este propósito. Siga las instrucciones del fabricante del equipo. El uso de cadenas de seguridad es obligatorio. Sujete la barra de remolque u otro dispositivo de remolque a los miembros estructurales principales del vehículo, no a las defensas ni soportes asociados. Se deben observar las leyes locales y estatales que apliquen al remolque de vehículos.

Si es necesario usar los accesorios (limpiadores, desempañador, etc.) durante el remolque, la ignición debe estar en la posición encendido y no en la posición accesorios.

Si el transmisor no está disponible o la batería del vehículo está descargada, consulte “Liberación del selector de cambios” para ver las instrucciones sobre cómo mover la transmisión fuera de la posición de “P” (Estacionamiento) para remolque en plataforma.



**¡PRECAUCIÓN!**

- No intente usar equipo tipo malacate cuando remolque. Se puede dañar el vehículo.
- Cuando asegure el vehículo en una grúa de cama plana, no lo asegure de los componentes de la suspensión delantera o trasera. El vehículo se puede dañar por no remolcarlo correctamente.

**Modelos con tracción trasera**

Stellantis recomienda remolcar el vehículo con las cuatro ruedas FUERA del piso utilizando una plataforma plana.

Si no está disponible una plataforma plana y la transmisión funciona, el vehículo se puede remolcar (con las ruedas traseras sobre el piso) bajo las siguientes condiciones:

- La transmisión debe encontrarse en **Neutral**. Consulte las instrucciones de liberación del freno de estacionamiento manual cuando el motor está apagado en esta sección
- La velocidad no debe ser mayor de 48 km/h (30 mph)
- La distancia no debe ser mayor a 48 km (30 millas).

**¡PRECAUCIÓN!!**

Si el vehículo se remolca a más de 48 km/h (30 mph) o más de 48 km (30 millas) con las ruedas traseras sobre el piso, se pueden causar daños severos a la transmisión. Dichos daños no están cubiertos por la garantía del vehículo.

Si la transmisión no funciona o el vehículo debe ser remolcado a más de 48 km/h (30 mph) o una distancia mayor de 48 km (30 millas), remólquelo con las ruedas traseras despegadas del piso.

Los métodos aceptables son remolcar el vehículo sobre una plataforma plana o con las ruedas delanteras elevadas y las ruedas traseras en una carretilla de remolque o (cuando usa un estabilizador de volante para mantener las ruedas delanteras derechas) con las ruedas traseras levantadas y las ruedas delanteras sobre el piso.

**Vehículos con tracción en las cuatro ruedas**

Stellantis recomienda remolcar con todas las ruedas despegadas del piso. Los métodos aceptables son remolcar el vehículo sobre una plataforma plana o con un extremo del vehículo elevado y el extremo opuesto sobre una carretilla de remolque. Si no está disponible una plataforma plana y la caja de transferencia funciona, los vehículos con caja de transferencia de dos velocidades pueden ser remolcados (en dirección hacia adelante, con todas las ruedas sobre el piso). Si la caja de transferencia está en Neutral y la transmisión está en "P" (Estacionamiento). Para obtener más información, refiérase a "Arrastre recreativo" en "Arranque y operación".

Vehículos equipados con caja de transferencia de una velocidad no tiene Neutral y por lo tanto deben ser remolcados con las cuatro ruedas fuera del piso.





**¡PRECAUCIÓN!**

- No deben usarse elevadores de ruedas traseras o delanteras. Se dañará internamente la transmisión o la caja de transferencia si se levanta una rueda delantera o trasera durante el remolque.
- Remolcar este vehículo sin seguir los requerimientos arriba indicados puede causar daños a la transmisión y/o daños a la caja de transferencia. Dichos daños no están cubiertos por la garantía del vehículo.

**SISTEMA DE RESPUESTA CONTRA ACCIDENTES MEJORADO (EARS)**

El vehículo está equipado con un sistema de respuesta contra accidentes mejorado.

Por favor, consulte “Sistemas de protección a los pasajeros” de este manual, para obtener más información sobre el funcionamiento de este sistema.

**GRABADOR DE DATOS (EDR)**

Este vehículo está equipado con un grabador de datos (EDR). El propósito principal del EDR es grabar, en ciertos choques o situaciones cercanas a choque, como el despliegue de las bolsas de aire o golpear contra un obstáculo en el camino, los datos ayudarán a entender cómo operaron los sistemas del vehículo.

Por favor, consulte “Sistemas de protección a los pasajeros” en el capítulo “Seguridad” de este manual, para obtener más información sobre el funcionamiento del grabador de datos (EDR).



## MANTENIMIENTO

### CONTENIDO

■	<b>COMPARTIMIENTO DEL MOTOR .....</b>	<b>355</b>
	• Motor 3.6L .....	355
	• Motor 5.7L .....	356
	• Verificación del aceite del motor.....	356
	• Adición de líquido del lavador .....	357
	• Batería libre de mantenimiento .....	357
	• Lavado a Presión .....	358
■	<b>SERVICIO CON SU DISTRIBUIDOR AUTORIZADO .....</b>	<b>358</b>
	• Aceite del motor .....	358
	• Filtro de aceite del motor.....	360
	• Filtro de aire del motor .....	360
	• Mantenimiento del aire acondicionado.....	361
	• Inspección de la banda de motor .....	364
	• Lubricación de la carrocería.....	365
	• Hojas del limpiaparabrisas .....	366
	• Sistema de escape.....	369
	• Sistema de enfriamiento.....	371
	• Sistema de frenos .....	374
	• Transmisión automática .....	375
	• Líquido del eje delantero/trasero.....	377
	• Caja de transferencia .....	377
■	<b>FUSIBLES.....</b>	<b>378</b>
	• Fusibles bajo el cofre .....	379
■	<b>REEMPLAZO DE FOCOS .....</b>	<b>384</b>
	• Focos de repuesto, nombres y números de parte.....	384
	• Reemplazo de focos.....	385
	• Direccionales delanteras .....	385
	• Faros de niebla delanteros.....	385
	• Calaveras, luz de freno y luces direccionales .....	386



- Luces montadas en la compuerta levadiza trasera ..... 386
- Luz de freno montada en alto (CHMSL)..... 386
- Luz de la matrícula trasera ..... 386
- **LLANTAS** ..... **386**
  - Información de seguridad de las llantas ..... 386
  - Número de identificación de la llanta (TIN) ..... 388
  - Terminología y definiciones de llantas ..... 389
  - Carga y presión de llanta ..... 389
- **LLANTAS INFORMACIÓN GENERAL** ..... **393**
  - Presión de inflado ..... 393
  - Tipos de llantas ..... 398
  - Llantas de refacción (si así está equipado) ..... 399
  - Cuidado de las ruedas y tapones de la rueda ..... 401
  - Recomendaciones para la rotación de llantas ..... 404
- **GRADOS UNIFORMES DE CALIDAD DE LAS LLANTAS** ..... **404**
  - Desgaste ..... 405
  - Grados de tracción ..... 405
  - Grados de temperatura ..... 405
- **ALMACENAMIENTO DEL VEHÍCULO** ..... **406**
- **CARROCERÍA** ..... **406**
  - Protección de la carrocería y la pintura contra la corrosión ..... 406
  - Mantenimiento de carrocería y parte inferior ..... 406
  - Preservando carrocería ..... 407
- **INTERIORES** ..... **408**
  - Asientos y piezas tapizadas ..... 408
  - Piezas plásticas y pintadas ..... 408
  - Limpieza de la tapicería de piel ..... 409
  - Superficies de cristal ..... 409



## COMPARTIMIENTO DEL MOTOR

## Motor 3.6L

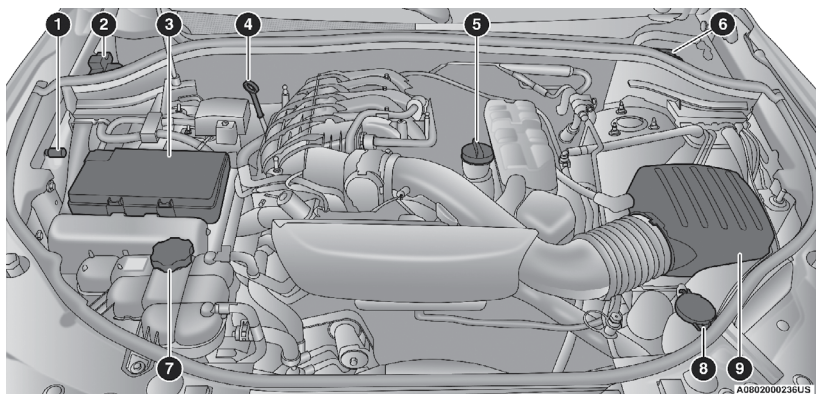

1. Terminal remota negativa (-) de la batería para pasar corriente
2. Terminal remota positiva (+) de la batería para pasar corriente
3. Centro de distribución de energía (fusibles)
4. Varilla medidora del aceite de motor
5. Llenado de aceite del motor
6. Depósito del líquido de los freno
7. Tapón a presión del depósito del refrigerante
8. Depósito de líquido del lavaparabrisas
9. Filtro purificador de aire

## Motor 5.7L

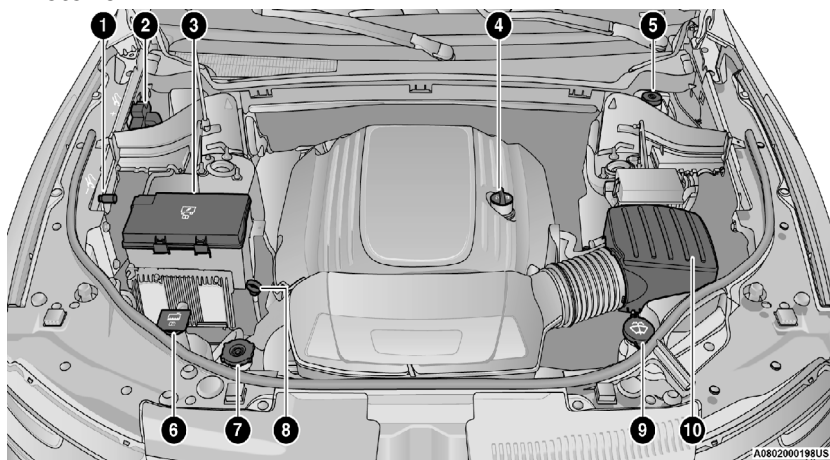

1. Terminal remota negativa (-) de la batería para pasar corriente
2. Terminal remota positiva (+) de la batería para pasar corriente
3. Centro de distribución de energía (fusibles)
4. Llenado de aceite del motor
5. Depósito del líquido de los frenos
6. Tapa del depósito de refrigerante del motor
7. Tapa de presión del refrigerante del motor
8. Varilla medidora del aceite de motor
9. Tapón depósito de líquido del lavaparabrisas
10. Filtro purificador de aire del motor

### Verificación del aceite del motor

Para asegurar la lubricación adecuada del motor del vehículo, el aceite del motor se debe mantener en el nivel correcto. Revise el nivel de aceite a intervalos regulares, cada vez que se detiene a cargar combustible. El mejor momento para revisar el nivel de aceite del motor es alrededor de 5 minutos después que se apaga un motor completamente caliente.

Revisar el nivel de aceite con el vehículo sobre piso nivelado mejorará la precisión de las lecturas de nivel de aceite.

Hay cuatro posibles tipos de varilla medidora:

- Zona sombreada
- Zona sombreada marcada SEGURA
- Zona sombreada marcada MIN en la parte baja del rango y MAX en la parte alta del rango.
- Zona sombreada marcada con hoyuelos al final del rango MIN y MAX.

**NOTA:** Mantenga el nivel de aceite en el rango del nivel Seguro. Añadir un litro de aceite cuando el nivel esté en la parte inferior del rango seguro hará subir el nivel hasta la parte superior del rango "Seguro" (SAFE).

### ¡PRECAUCIÓN!

Sobrellenar o utilizar el cárter con bajo nivel de aceite, causará aireación o pérdida de presión de aceite. Esto podría dañar su motor.

## Adición de líquido del lavador

La pantalla del módulo de instrumentos indicará el nivel bajo del líquido lavador. Cuando el sensor detecta nivel de líquido bajo, se iluminará un parabrasis en la pantalla gráfica del vehículo y aparecerá el mensaje "Washer Fluid Low" (Líquido del lavador bajo).

El depósito de líquido para los lavadores del parabrisas y del cristal trasero es compartido. El depósito de líquido está localizado en el compartimiento del motor, asegúrese de revisar regularmente el nivel de líquido. Llene el depósito únicamente con solvente lavaparabrisas (no use anticongelante de radiador). Cuando llene el depósito de líquido del lavador, tome algo del líquido del lavador y aplíquelo a una tela o toalla y limpie las hojas de los limpiadores, esto ayudará en el desempeño de las hojas. Para evitar el congelamiento de su sistema lavador del parabrisas en clima frío, seleccione una solución o mezcla que cumpla o exceda el rango de la temperatura de su clima. Esta información de clasificación puede encontrarse en la mayoría de los envases de líquido del lavador.

### ¡ADVERTENCIA!

Los solventes limpiaparabrisas disponibles comercialmente son inflamables. Pueden encenderse y provocarle quemaduras. Tenga cuidado cuando rellene o trabaje cerca de la solución del lavaparabrisas.

## Batería libre de mantenimiento

Su vehículo está equipado con una batería libre de mantenimiento. Usted nunca tiene que agregar agua a su batería, ni se requiere mantenimiento periódico.

### ¡ADVERTENCIA!

- El líquido de la batería es una solución de ácido corrosiva que puede causar quemaduras o ceguera. No permita que el líquido de la batería tenga contacto con sus ojos, piel o ropa. No se incline sobre la batería cuando fije las abrazaderas. Si el ácido salpica sus ojos o piel, lave de inmediato el área contaminada con agua abundante. Consulte "Procedimiento de arranque con cables" en el capítulo anterior para obtener más información.
- El gas de la batería es inflamable y explosivo. No aproxime flamas o chispas a la batería. No use una batería de refuerzo o cualquier otra fuente de recarga cuya salida sea de más de 12 voltios. No permita que las abrazaderas de cable tengan contacto una con la otra.



**¡ADVERTENCIA!**

- Los postes, terminales y accesorios relacionados de la batería contienen plomo y compuestos de plomo. Lave sus manos después de haberlos manipulado.

**¡PRECAUCIÓN!**

- Si se reemplazan los cables de la batería, es esencial que el cable positivo se conecte al poste positivo y el cable negativo al poste negativo. Los postes de la batería están marcados positivo (+) y negativo (-) e identificados sobre la caja de la batería. Las abrazaderas del cable deben estar apretadas sobre los postes y no deben tener corrosión.
- Si se usa una «carga rápida» mientras la batería está en el vehículo, desconecte ambos cables de la batería del vehículo antes de conectar el cargador a la batería. No use un cargador rápido para obtener voltaje de arranque ya que se puede dañar la batería.

**Lavado a Presión**

No se recomienda el lavado a presión del compartimiento del motor.

**¡PRECAUCIÓN!**

Se han tomado ciertas precauciones para proteger las piezas y conexiones sin embargo, la presión generada por estas máquinas es tal que la protección contra el ingreso de agua no puede ser garantizada.

**SERVICIO CON SU DISTRIBUIDOR AUTORIZADO**

Su distribuidor autorizado tiene personal de servicio calificado, herramientas especiales y equipo para realizar todas las operaciones de servicio de manera experta. Los manuales de servicio están disponibles, estos incluyen información detallada de servicio para su vehículo. Consulte estos manuales antes de intentar hacer una reparación usted mismo.

**NOTA:** Alterar intencionalmente los sistemas de control de emisiones es motivo para anular la garantía y podría causarles sanciones civiles que se imputarán en su contra.

**¡ADVERTENCIA!**

Usted se puede lastimar trabajando en o alrededor de un vehículo. Sólo ejecute los trabajos de servicio para los cuales tenga el conocimiento y las herramientas adecuadas. Si duda de su habilidad para realizar un servicio, lleve su vehículo con su distribuidor autorizado.

**Aceite del motor****Selección de aceite del motor**

Utilice solo fluidos recomendados por el fabricante mencionados en el apartado "Líquidos Lubricantes y Partes Genuinas" de la sección "Especificaciones Técnicas"



## Cambio de aceite del motor

Para mayores detalles consulte el Programa de Mantenimiento en su Póliza de Garantía.

**NOTA:** Los motores Hemi puede hacer un sonido de tic exactamente después de encenderlo y dejará de hacerlo después de aproximadamente 30 segundos. Esto es normal y no dañará el motor. Esta característica puede ser causada por ciclos cortos de conducción. Por ejemplo, si el vehículo se arranca y se apaga después de haber conducido una distancia corta. Al arrancarlo puede oír este sonido. Otras causas pueden ser si el vehículo ha estado sin usarse por un período extendido de tiempo, aceite incorrecto, cambios de aceite extendidos o ralenti extendido. Si el motor continua haciendo este sonido o si la luz indicadora de mal funcionamiento (MIL) se enciende, vea a su distribuidor autorizado más cercano.

## Símbolo del Instituto Norteamericano del Petróleo (API) para Identificación del aceite del motor

Este símbolo significa que el aceite ha sido certificado por el Instituto Americano del Petróleo (API). El fabricante solo recomienda aceites de motor certificados por la API.



La marca registrada API "Starburst" certifica los aceites del motor 0W-20, 0-W30 y 5W-30.



La marca registrada API "Donut" certifica los aceites del motor 0W-40 y 5W-40

### ¡PRECAUCIÓN!

No use limpiadores químicos en su motor ya que las sustancias químicas pueden dañarlo. Dichos daños no están cubiertos por la Garantía del vehículo.

## Aceites de motor sintéticos

Su motor fue diseñado para aceites de motor sintéticos, utilice únicamente aceites de motor sintéticos aprobados por API.

Los aceites sintéticos de motor que no cuenten con marca de certificación API y número de grado de viscosidad SAE correctos no deben ser usados.

## Materiales agregados al aceite de motor

El fabricante recomienda no agregar ningún aditivo (a menos que sean tintes para la detección de fugas) al aceite de motor especificado. El aceite de motor es un producto de la ingeniería y su desempeño se puede ver afectado por el uso de aditivos adicionales.

## Desechado del aceite de motor y del filtro de aceite usados

Se debe tener cuidado al desechar el aceite del motor y los filtros de aceite usados del vehículo. El aceite de motor y los filtros de aceite usados desechados indiscriminadamente, pueden representar un problema para el medio ambiente. Comuníquese con su distribuidor autorizado, estación de servicio o agencia gubernamental para obtener orientación sobre cómo y dónde puede desechar de manera segura el aceite y los filtros de aceite en su localidad.





## Filtro de aceite del motor

El filtro de aceite del motor debe reemplazarse con un filtro nuevo en cada cambio de aceite.

### Selección del filtro de aceite del motor

Los motores del fabricante tienen un filtro de aceite desechable del tipo de flujo total. Utilice un filtro de este tipo para hacer el reemplazo. La calidad de los filtros de repuesto varía considerablemente. Solamente deben usarse filtros de alta calidad para garantizar el servicio más eficiente. Los filtros de aceite de motor Mopar® son de alta calidad y son los recomendados, si el filtro Mopar® no está disponible para su compra solo filtros que cumplan o excedan los requerimientos del estándar SAE/USCAR-36 son recomendados.

## Filtro de aire del motor

Consulte el "Programa de mantenimiento" en su póliza de garantía para los intervalos adecuados de mantenimiento.

**NOTA: Asegúrese de seguir las "Condiciones de uso severas" si así aplica en su vehículo.**

### ¡ADVERTENCIA!

El sistema de inducción de aire (purificador de aire, mangueras, etc.) puede proporcionar una cierta protección en caso de una explosión en falso del motor. No desmonte el sistema de inducción de aire (purificador de aire, mangueras, etc.) a menos que dicho desmontaje sea necesario para la reparación o el mantenimiento. Asegúrese de que nadie esté cerca del compartimiento de motor antes de arrancar un vehículo con el sistema de inducción de aire (manguera, purificador de aire) desmontado. No hacer lo anterior puede ocasionar lesiones personales severas.

### Selección de filtro de aire

La calidad de los reemplazos del filtro de aire varía considerablemente. Solamente deben usarse reemplazos que ofrezcan alto desempeño, los filtros de aire Mopar® son recomendados por su alta calidad.

### Inspección y cambio del filtro de aire para el motor

Inspeccione el filtro de aire en busca de tierra o suciedad, Si encuentra evidencia de que tiene, debe ser cambiado por un filtro de aire nuevo.

### Cambio de filtro de aire del motor

1. Retire los clips de resorte de la cubierta del filtro de aire



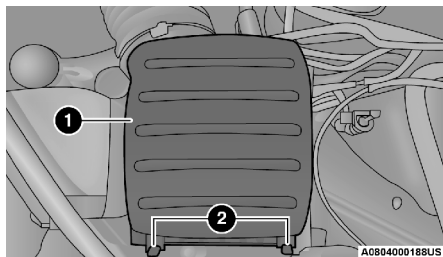

**Cubierta del filtro de aire**

1 — Cubierta del filtro de aire

2 — Clips de resorte

2. Levante la cubierta para acceder al filtro de aire.
3. Retire el filtro de aire del compartimento.

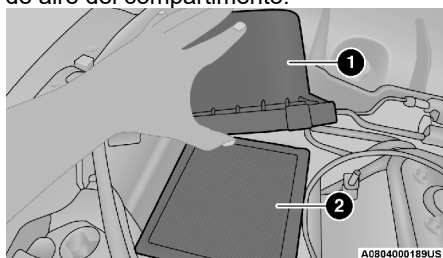

**Cubierta del filtro de aire**

1 — Cubierta del filtro de aire

2 — Filtro de aire

## Instalación del filtro de aire del motor

**NOTA:** Inspeccione y limpie el compartimento si existe tierra o residuos antes de colocar nuevamente el filtro de aire.

1. Instale el filtro de aire en su compartimento con la superficie de inspección hacia abajo.
2. Instale la cubierta encima del compartimento localizando las pestañas.
3. Instale los clips de resorte para asegurar la cubierta al compartimento e instale nuevamente la manguera de aire.

## Mantenimiento del aire acondicionado

Para el mejor desempeño posible, su aire acondicionado debe ser revisado por su distribuidor autorizado al inicio de cada temporada de calor. Este servicio debe incluir la limpieza de las ventilas del condensador y una prueba de desempeño. También debe de revisarse la tensión de la banda.

**¡ADVERTENCIA!**

- Use solamente refrigerantes y lubricantes de compresor aprobados por Stellantis para el sistema de aire acondicionado. Algunos refrigerantes no aprobados son inflamables y pueden explotar, lastimándolo a usted. Otros refrigerantes o lubricantes no aprobados pueden provocar que el sistema falle, requiriendo reparaciones costosas. Refiérase a su póliza de garantía para mayor información de garantía.
- El sistema de aire acondicionado contiene refrigerante a alta presión. Para evitar el riesgo de sufrir lesiones personales o de dañar al sistema, el agregar refrigerante o realizar cualquier reparación que requiera desconectar las líneas deberá de realizarse por un técnico experto.

**¡PRECAUCIÓN!**

No utilice productos químicos para lavar el sistema de aire acondicionado, los productos químicos pueden dañar los componentes del aire acondicionado. Estos daños no están cubiertos por la garantía.

**Recuperación y reciclaje del refrigerante R134a (si así está equipado)**

El refrigerante de aire acondicionado R-134a es un hidrofluorocarbón (HFC) respaldado por la Agencia de Protección Ambiental (EPA) y es un producto protector del ozono. Sin embargo, el fabricante recomienda que el servicio del aire acondicionado sea realizado por su distribuidor autorizado que cuenten con equipo de recuperación y reciclaje.

**NOTA: Utilice únicamente compresores del sistema de aire acondicionado y refrigerantes PAG.**

**Recuperación y reciclaje del refrigerante R1234yf (si así está equipado)**

El refrigerante de aire acondicionado R1234yf es un hidrofluorefina (HFO) respaldado por la Agencia de Protección Ambiental (EPA) y es un producto protector del ozono. Sin embargo, el fabricante recomienda que el servicio del aire acondicionado sea realizado por su distribuidor autorizado que cuenten con equipo de recuperación y reciclaje.

**NOTA: Utilice únicamente aceite para compresores del sistema de aire acondicionado y refrigerantes PAG.**

**Reemplazo de filtro de aire acondicionado**

Consulte la póliza de garantía para los intervalos de mantenimiento adecuados.

**¡ADVERTENCIA!**

No retire el filtro del aire acondicionado mientras el interruptor de ignición esté en posición de encendido/en marcha o accesorios. Si ha retirado el filtro de A/C y el ventilador se encuentra operando, puede entrar en contacto con sus manos y lesionarlo, o puede impulsar suciedad o escombros a sus ojos, provocándole lesiones personales.



El filtro de aire acondicionado está localizado en la entrada de aire fresco detrás de la guantera. Realice el siguiente procedimiento para cambiar el filtro.

1. Abra el compartimiento de la guantera y retire todo su contenido.

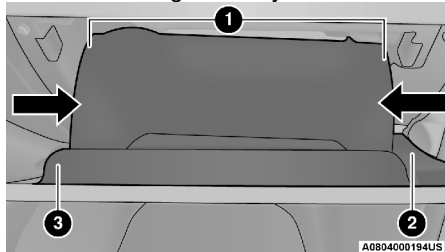

**Guantera**

- 1 — Topes de la guantera                      3 — Puerta de la guantera  
2 — Anclaje de tensión de la guantera

2. Existen topes en ambos lados de la puerta de la guantera, cierre parcialmente la puerta de la guantera y presione hacia el interior del compartimiento la guantera para liberarla de un lado y repita el procedimiento para el lado opuesto.
3. Jale la parte derecha de la guantera hacia la parte trasera del vehículo para soltar la guantera de sus bisagras.

**NOTA: Cuando suelte la guantera de las bisagras, habrá cierta resistencia.**

4. Con la puerta de la guantera suelta, retire el anclaje de tensión del compartimiento de la guantera deslizando el broche hacia la cara externa de la puerta de la guantera y levantándolo fuera del compartimiento de la guantera.

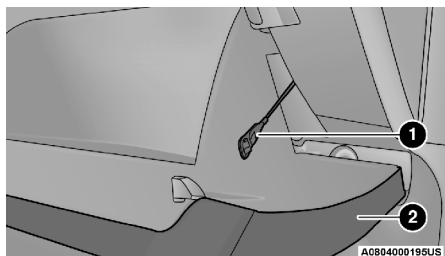

**Anclaje del lado derecho de la guantera**

- 1 — Anclaje de tensión de la guantera      2 — Puerta de la guantera

5. Retire la cubierta del filtro desacoplando las pestañas de retención y los seguros centrales que fijan la cubierta al compartimiento del sistema de aire acondicionado HVAC. Desacople los seguros centrales jalando la cubierta hacia afuera. Descuelgue la cubierta del aire acondicionado del lado derecho para retirar por completo la cubierta.

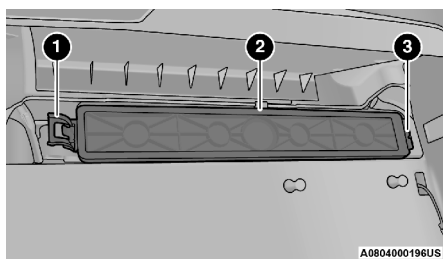

Cubierta del filtro del A/C

- 1 — Retenedor  
 2 — Seguros centrales  
 3 — Bisagra de la cubierta del filtro

6. Retire el filtro de aire acondicionado jalándolo fuera de su compartimento.
7. Instale el filtro de aire acondicionado con las flechas en el filtro apuntando hacia el piso. Cuando instale la cubierta del filtro, asegúrese que las pestañas de retención queden bien asegurados en la cubierta.

### ¡PRECAUCIÓN!

El filtro de aire acondicionado está identificado con una flecha para indicar la dirección del flujo de aire a través del filtro. Si no se instala correctamente el filtro tendrá la necesidad de reemplazarlo más a menudo.

8. Reinstale la puerta de la guantera a sus bisagras y coloque nuevamente el anclaje de tensión insertando su broche en el compartimento de la guantera y deslizándolo fuera de la parte externa de la puerta de la guantera.
9. Empuje la puerta hasta que esté cerca de la posición de cierre para reajustar los topes de la guantera.

**NOTA:** Asegúrese que las bisagras de la puerta de la cajuela y los topes del compartimento de la guantera estén completamente asegurados.

## Inspección de la banda de motor

### ¡ADVERTENCIA!

- No intente inspeccionar la banda de motor con el vehículo encendido.
- Cuando trabaje cerca del ventilador del radiador, desconecte el cable del motor del ventilador. El ventilador se controla a través de la temperatura y puede encenderse en cualquier momento sin importar la posición del interruptor. Usted puede salir lastimado por las aspas del ventilador.
- Puede lesionarse seriamente si trabaja en o al rededor del motor del vehículo. Sólo realice trabajo o servicio del cual usted tenga conocimiento y el equipo necesario. Si usted tiene una duda acerca de su habilidad para realizar un arreglo, lleve su vehículo a un mecánico con experiencia.

Cuando inspeccione bandas de motor, se considera normal la existencia de pequeñas grietas que corren de costilla a costilla en la superficie de la ban-

da. No son motivo para cambiar la banda. Sin embargo, grietas que corren a lo largo de la banda y costillas (no cruzadas), no son normales. Cualquier banda con grietas a lo largo de las costillas, deben ser reemplazadas. También reemplace la banda si presenta desgaste excesivo, cuerdas raídas o pérdida excesiva de elasticidad.

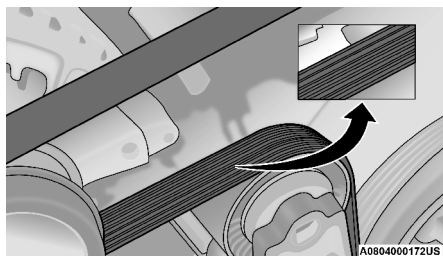

**Banda de accesorios del motor**

Condiciones que requerirían reemplazo de banda:

- Desprendimiento de costillas (una o más costillas se separan del cuerpo de la banda).
- Desgaste de banda o costillas
- Agrietamiento longitudinal entre las costillas (grietas entre costillas)
- Deslizamientos de banda
- Salto de banda (la banda no mantiene la posición correcta en poleas)
- Banda rota (nota: identifique y corrija el problema antes de instalar una banda nueva)
- Ruido (rechinidos o chillidos son escuchados o sentidos durante la operación de la banda)

Algunas condiciones pueden ser causa de un componente descompuesto como una polea de la banda. Las poleas deben ser inspeccionadas cuidadosamente en busca de daños y que mantengan la alineación correcta.

El cambio de banda en algunos modelos requiere del uso de herramientas especiales, le recomendamos que lleve a servicio el vehículo a un distribuidor autorizado.

## Lubricación de la carrocería

Todos los seguros y los puntos de pivoteo de la carrocería, incluyendo componentes tales como correderas de asientos, pivotes de las bisagras de puerta, compuerta trasera y bisagras de cofre, deben lubricarse periódicamente con una grasa a base de litio, como lo es el lubricante blanco en atomizador Mopar®, para garantizar un funcionamiento silencioso, una operación fácil y brindar protección contra la oxidación y el desgaste. Antes de aplicar cualquier lubricante, las partes en cuestión deben limpiarse perfectamente para eliminar polvo y suciedad; después de lubricar debe eliminar cualquier excedente de aceite o grasa. Especial atención deberá darse a los componentes de los seguros de cofre para asegurar su correcto funcionamiento. Cuando se realicen otros servicios dentro del compartimiento motor,

las bisagras del cofre, el mecanismo de liberación; así como, el seguro deberán ser limpiados y lubricados.

Los cilindros externos de las cerraduras deberán ser lubricados dos veces al año preferiblemente en primavera y otoño. Aplique una pequeña cantidad de un lubricante de alta calidad tal como el lubricante para cilindros de cerraduras Mopar®, directamente dentro del cilindro.

## Hojas del limpiaparabrisas

Limpie los bordes de hule de las hojas limpiadoras y el parabrisas periódicamente con una esponja o trapo suave y un limpiador no abrasivo. Esto quita las acumulaciones de sal o la película del camino.

El funcionamiento de los limpiadores sobre cristal seco durante períodos prolongados ocasiona el deterioro en las hojas limpiadoras. Cuando use los limpiadores para quitar la sal o suciedad de un parabrisas seco use siempre líquido lavador.

Evite el uso de las hojas limpiadoras para quitar escarcha o hielo del parabrisas. Conserve el hule de las hojas fuera del contacto con productos con base de petróleo tales como aceite de motor, gasolina, etc.

**NOTA: La expectativa de vida de las hojas del limpiaparabrisas varía en función del área geográfica y de la frecuencia en su uso. Un pobre desempeño de las hojas en mal estado son ruido, marcas, líneas de agua o puntos húmedos. Si alguna de estas condiciones se presenta limpie las hojas o reemplácelas si es necesario.**

Las plumas y limpiadores deben ser inspeccionados periódicamente, no solo cuando se presenten problemas. Esta inspección debe incluir los siguientes puntos:

- Desgaste u orillas disparejas
- Materiales extraños
- Endurecimiento o agrietamiento
- Fatiga o deformación

Si una pluma o limpiador se encuentra dañado, reemplácelo con una nueva unidad, no intente reparar las plumas o limpiadores dañados.

### Remover e instalar el limpiador delantero

#### ¡PRECAUCIÓN!

No permita que el brazo del limpiador regrese contra el cristal si no se encuentra en posición correcta o se podría dañar el cristal.

1. Levante el brazo del limpiador para levantar la pluma del cristal, hasta que el brazo se encuentre en posición completamente vertical.







4. Baje lentamente el brazo al cristal.

## Instalar los limpiadores delanteros

1. Levante el brazo del limpiador hasta que se encuentre en posición vertical.
2. Coloque la pluma cerca del gancho en el extremo del brazo limpiador con la palanca de liberación desasegurada y la pluma viendo hacia fuera del parabrisas.
3. Inserte el gancho en el extremo del brazo a través de la apertura de la pluma dentro de la pestaña de liberación.
4. Deslice la pluma hacia arriba y dentro del gancho en el brazo del limpiador y gire la pluma hasta que se enganche al brazo del limpiador. Presione la pestaña de liberación y asegúrela en su posición de bloqueo. Un aseguramiento correcto se acompañará de un sonido de "clic".
5. Baje lentamente la pluma hacia el cristal.

## Remover e instalar el limpiador trasero

- 1.- Levante la tapa del pivote en el brazo del limpiador trasero, esto permitirá que el limpiador se pueda levantar del vidrio de la compuerta trasera.

**NOTA:** El limpiaparabrisas trasero no puede ser alzado por completo al menos que la tapa del pivote se levante primero. Intentar levantarlo sin quitar la tapa puede dañar el vehículo.

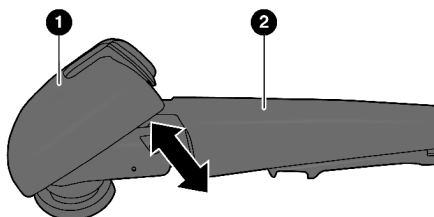

A0804000179US

Tapa del pivote en posición desasegurada

- 1 — Tapa del pivote del brazo del 2 — Brazo del limpiador limpiador

2. Levante el brazo del limpiador trasero hacia arriba para liberar la hoja del vidrio de la compuerta trasera

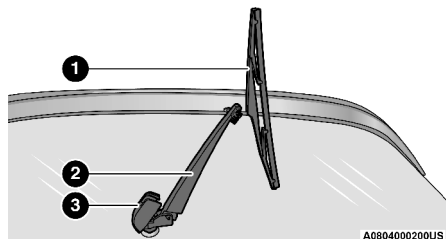

A0804000200US

Pluma del limpiador en posición completamente desplegada

1. Pluma del limpiador
2. Brazo del limpiador
3. Tapa del pivote del brazo del limpiador

3. Para retirar la pluma del brazo del limpiador, agarre la parte inferior de la pluma, la más cercana con el brazo del limpiador con su mano derecha. Con su mano izquierda sostenga el brazo del limpiador mientras jala la pluma fuera del brazo del limpiador más allá de su tope, lo suficiente para desasegurar el pivote de la pluma de su receptáculo en el brazo del limpiador.

**NOTA:** La resistencia será acompañada con un sonido de chasquido.

4. Aún sosteniendo la parte inferior de la pluma, muévala hacia arriba y lejos del brazo del limpiador para desasegurarla.

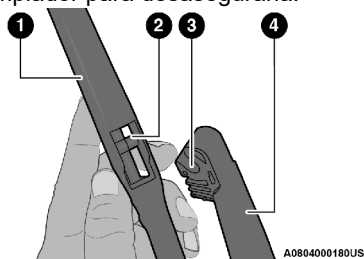

Pluma del limpiador retirada del brazo limpiador

- |                                      |   |
|--------------------------------------|---|
| 1 — Pluma del limpiador              | 4 — Brazo del limpiador                       |
| 2 — Pivote de la pluma del limpiador | 5 — Lentamente baje el brazo hacia el cristal |
| 3 — Receptáculo del brazo limpiado   |   |

## Instalando el limpiador trasero

1. Levante la tapa del pivote lejos del cristal para permitir levantar la pluma fuera del cristal.

**NOTA:** El limpiaparabrisas trasero no puede ser alzado por completo al menos que la tapa del pivote se levante primero. Intentar levantarlo sin quitar la tapa puede dañar el vehículo.

2. Levante el brazo completamente del cristal.
3. Inserte el pivote de la pluma limpiadora en la apertura del extremo del brazo del limpiador. Sostenga la parte inferior del brazo limpiador con una mano, y presione la pluma contra el receptáculo del brazo limpiador hasta que se fije en su lugar.
4. Baje el brazo hacia el cristal y coloque la tapa del pivote en su lugar.

## Sistema de escape

La mejor protección contra la entrada de monóxido de carbono dentro del compartimiento de pasajeros es un apropiado mantenimiento del sistema de escape del motor.

Si usted nota un cambio en el sonido del sistema de escape, o si los gases pueden ser detectados dentro del vehículo, o cuando el piso o la parte trasera del vehículo está dañada; el sistema de escape y áreas adyacentes de la carrocería tienen que ser inspeccionadas por un técnico competente para detectar roturas, daños, deterioros o partes no instaladas correctamente. Sellos o soldaduras abiertas o conexiones flojas pueden permitir la entrada de gases de escape que se introducen en el compartimiento de pasajeros. Adicionalmente, inspeccione el sistema de escape cada vez que el vehículo sea elevado/levantado para el cambio de aceite o lubricación. Reemplace cuando sea requerido.

### ¡ADVERTENCIA!

- Los gases de escape pueden lesionar o matar. Contienen monóxido de carbono (CO) el cual es incoloro e inodoro. Al respirarlo puede quedar inconsciente y eventualmente puede envenenarlo. Para evitar respirar CO, refiérase a "Gases de escape" en el capítulo "Seguridad".
- Un sistema de escape caliente puede causar un incendio si usted se estaciona sobre material combustible. Tal material podría ser pasto u hojas que entren en contacto con el sistema de escape. No estacione ni haga funcionar su vehículo en áreas donde el sistema de escape pueda entrar en contacto con algo que se pueda quemar.

### ¡PRECAUCIÓN!

- El convertidor catalítico requiere únicamente el uso de combustibles sin plomo. Combustibles con plomo destruirán la eficiencia del catalizador como un dispositivo de control de emisiones y pudiera seriamente reducir el desempeño del motor y causarle serios daños.
- Se pueden ocasionar daños al convertidor catalítico si no mantiene su vehículo en las correctas condiciones de funcionamiento. En el caso de un mal funcionamiento del motor, que particularmente involucre una falla de encendido u otra aparente pérdida de desempeño, lleve de inmediato su vehículo a servicio. El funcionamiento constante de su vehículo cuando tiene una falla severa puede ocasionar sobrecalentamiento al convertidor catalítico y producir daños al convertidor y al vehículo.

Bajo condiciones normales de operación, el convertidor catalítico no requerirá de mantenimiento. Sin embargo, para asegurar una operación adecuada del catalizador y mantenerlo en buen estado, es necesario mantener el motor bien afinado.

**NOTA:** Alterar intencionalmente el sistema de control de emisiones es motivo de sanciones civiles que se aplicarán en su contra.

En ocasiones inusuales de mal funcionamiento del motor, un olor irritante sugiere un sobrecalentamiento severo y anormal del catalizador. Si ocurre esto pare el vehículo, apague el motor y permita que se enfríe. Se debe realizar un servicio de inmediato que incluya una afinación de acuerdo con las especificaciones del fabricante.

Para minimizar las posibilidades del daño al catalizador:

- No apague el motor cuando la transmisión esté en velocidad y el vehículo esté en movimiento.



- No intente encender el vehículo empujándolo o arrastrándolo.
- No deje funcionando el motor en ralentí con algún cable de bujía desconectado o retirado, como cuando se hacen pruebas de diagnóstico, o durante periodos prolongados en condiciones de mal funcionamiento muy duras en vacío o con mal funcionamiento.

## Sistema de enfriamiento

### ¡ADVERTENCIA!

- Usted u otras personas pueden sufrir quemaduras severas provocadas por el refrigerante (anticongelante) caliente del motor o por el vapor del radiador. Si ve o escucha vapor proveniente de la parte inferior del cofre, no lo abra hasta que el radiador se haya enfriado. Nunca intente quitar el tapón de presión del sistema de enfriamiento si el radiador o la botella del refrigerante están calientes.
- Mantenga las manos, herramientas, ropa y joyería lejos del ventilador del radiador cuando se levante el cofre. El ventilador enciende automáticamente y podría activarse en cualquier momento, esté o no esté el motor encendido.
- Cuando trabaje cerca del ventilador del radiador, desconecte el ventilador o cambie el interruptor de ignición a la posición de apagado. La operación del ventilador es controlada a partir de la temperatura y puede activarse en cualquier momento mientras el interruptor de ignición se encuentre en la posición de encendido.

### Verificaciones del refrigerante del motor

Revise la protección del refrigerante (anticongelante) del motor cada 12 meses (antes de la llegada de climas extremadamente fríos, si así procede). Si el refrigerante del motor (anticongelante) está sucio, el sistema se debe drenar, lavar y volver a llenar con refrigerante de "OAT" nuevo (de acuerdo a la especificación MS.90032) por un distribuidor autorizado. Revise el frente del condensador del aire acondicionado en busca de cualquier acumulación de insectos, hojas, etc. Si está sucio, límpielo rociando agua con una manguera de jardín dirigiendo el flujo de agua vertical hacia abajo por el condensador.

Revise las mangueras del sistema de enfriamiento del motor en busca de hule quebradizo, grietas, rasgaduras, cortes y aprietes de las conexiones en la botella de recuperación del refrigerante y el radiador. Inspeccione todo el sistema en busca de fugas.

**NO quite el tapón de presión del refrigerante cuando el sistema de enfriamiento esté caliente.**

### Sistema de enfriamiento – drenado, lavado y llenado

**NOTA:** Algunos vehículos requieren de herramienta especial para agregar el refrigerante. Si existe falla al llenar adecuadamente podría generar un daño interno al motor. Si se necesita agregar refrigerante contacte a un distribuidor autorizado.



Si el refrigerante del motor (anticongelante) está sucio y contiene gran cantidad de sedimentos visibles, limpie y vuelva a llenar con anticongelante OAT que cumple con los requerimientos y estándares de la MS.90032. Para mayores detalles consulte "Programas de mantenimiento" y los intervalos de su póliza de garantía.

### Selección del refrigerante

Use solamente el refrigerante de motor (anticongelante) recomendado por Stellantis. Para mayor información consulte "Líquidos, lubricantes y partes genuinas" en "Datos Técnicos".

#### NOTA:

- Si se mezclan refrigerantes de motor (anticongelantes) distintos a los refrigerantes de Tecnología Orgánica Aditiva (OAT), se puede dañar el motor y disminuir la protección contra la corrosión. El refrigerante OAT es diferente y no debe ser mezclado con el refrigerante de motor de Tecnología Híbrida Inorgánica Aditiva (HOAT). Si se introduce un refrigerante que no sea OAT al sistema de enfriamiento en caso de emergencia, se debe drenar, lavar y rellenar con el refrigerante OAT (conforme a el estándar MS.90032) especificado tan pronto como sea posible.
- No use sólo agua o productos refrigerantes de motor (anticongelantes) a base de alcohol. No utilice inhibidores de oxidación o productos antioxidantes adicionales, porque podrían no ser compatibles con el refrigerante de motor del radiador y tapar el radiador.
- Este vehículo no se ha diseñado para usarse con refrigerantes para motor (anticongelantes) a base de propilenglicol. No se recomienda el uso de refrigerantes de motor a base de propilenglicol.
- Algunos vehículos requieren de herramienta especial para agregar el refrigerante. Si existe falla al llenar adecuadamente podría generar un daño interno al motor. Si se necesita agregar refrigerante contacte a un distribuidor autorizado.

### Para agregar refrigerante

Su vehículo ha sido construido con un refrigerante de motor mejorado (refrigerante OAT, conforme a la MS.90032), que permite ampliar los intervalos de mantenimiento. Este refrigerante (anticongelante) se puede utilizar hasta por 10 años o 240,000 km (150,000 millas) antes de tener que cambiarlo. Para lograr este período de mantenimiento, es importante que use el mismo refrigerante (OAT, MS.90032) durante toda la vida del vehículo.

Revise las siguientes recomendaciones para el uso de anticongelantes de tecnología de aditivos orgánicos (OAT) que cumplan con los requerimientos de materiales del fabricante MS.90032.

- Le recomendamos el uso del anticongelante / refrigerante Mopar®, fórmula OAT (tecnología de aditivo orgánico) para 10 años/240,000 kilómetros (150,000 millas) o equivalente que cumpla los requerimientos de materiales del fabricante MS.90032.
- Mezcle a una solución mínima del 50% de refrigerante para motor OAT que cumpla los requerimientos de materiales del fabricante MS.90032 y



agua destilada. Sólo use concentraciones más altas (sin sobrepasar el 70%) si se prevén temperaturas por debajo de  $-37^{\circ}\text{C}$  ( $-34^{\circ}\text{F}$ ). Contacte a su distribuidor autorizado si requiere asistencia.

- Use solamente agua de alta pureza como la destilada o desionizada cuando mezcle la solución de agua con refrigerante (anticongelante) de motor. El uso de agua de menor calidad reducirá la protección contra la corrosión en el sistema de enfriamiento del motor.

#### NOTA:

- Es responsabilidad del propietario mantener el nivel correcto de protección contra la congelación de acuerdo a las temperaturas que ocurren en la zona en que funciona el vehículo.
- Algunos vehículos requieren de herramientas especiales para agregar refrigerante correctamente. No llenarlo de forma correcta podría provocarle severos daños internos al motor. Si requiere agregar anticongelante al sistema, contacte a su distribuidor autorizado.
- No se recomienda la mezcla de distintos tipos de refrigerante (anticongelante), pueden dañar el sistema de enfriamiento. Si se mezcla refrigerante HOAT y OAT en una emergencia su distribuidor autorizado debe drenar, enjuagar y volver a llenar con refrigerante OAT (de acuerdo a la MS.90032) tan pronto como sea posible.

#### Tapón de presión del refrigerante

El tapón debe estar bien apretado para evitar la pérdida de refrigerante de motor (anticongelante) y para garantizar que el refrigerante del motor (anticongelante) regresará al radiador desde la botella de recuperación (si así está equipado).

El tapón de presión debe inspeccionarse y limpiarse si hay acumulación de algún material extraño en las superficies de sellado.

#### ¡ADVERTENCIA!

- No abra un sistema de enfriamiento caliente. Nunca agregue refrigerante cuando el motor esté sobrecalentado. No afloje ni quite el tapón para enfriar un motor sobrecalentado. El calor provoca que la presión se acumule en el sistema de enfriamiento. Para evitar quemaduras o lesiones, no quite el tapón de presión mientras el sistema está caliente o bajo presión.
- No utilice un tapón de presión distinto al especificado para su vehículo. Usted puede sufrir lesiones y se puede dañar el motor.

#### Desecho del refrigerante de motor usado

El refrigerante de motor a base de etilenglicol es una sustancia reglamentada que requiere de desecho adecuado. Consulte a las autoridades locales para determinar las normas de desecho en su comunidad. Para evitar la ingestión por niños o animales, no almacene el refrigerante de motor a base de etilenglicol en recipientes abiertos ni permita que permanezca encharcado en el piso. Si es ingerido por un niño o mascota, busque ayuda de inmediato. Limpie inmediatamente cualquier derrame en el piso.



Si es necesario añadir refrigerante para conservar el nivel correcto, únicamente refrigerante OAT que cumple con las especificaciones de materiales del fabricante MS.90032 deberá ser agregado al depósito. No llene de más.

### Puntos a recordar

**NOTA:** Cuando se para el vehículo después de recorrer algunos kilómetros, podría observar vapor proveniente del frente del compartimiento del motor. Esto es normalmente resultado de la humedad de la lluvia, de la nieve o de la alta humedad acumulada en el radiador, que se evapora cuando se abre el termostato para permitir que entre refrigerante de motor (anticongelante) al radiador.

Si después de examinar el compartimiento del motor no hay evidencia de fugas en el radiador o las mangueras, podrá conducir su vehículo sin mayor problema. El vapor desaparecerá rápidamente.

- No llene en exceso la botella de recuperación del refrigerante.
- Revise el punto de congelación del refrigerante de motor (anticongelante) en el radiador y en la botella de recuperación del refrigerante. Si necesita agregarse refrigerante, el contenido de la botella de recuperación de refrigerante también se debe proteger contra el congelamiento.
- Si es necesario añadir refrigerante con frecuencia, se deberá hacer una prueba de presión al sistema de enfriamiento para detectar si hay fugas.
- Mantenga el refrigerante de motor a una concentración mínima de 50% de refrigerante OAT (de acuerdo a la especificación MS.90032) y agua destilada para proteger adecuadamente contra corrosión al motor, el cual contiene componentes de aluminio.
- Cerciórese de que las mangueras del radiador y de la botella de recuperación de refrigerante no estén pellizcadas ni obstruidas.
- Conserve limpio el frente del radiador. Si su vehículo está equipado con aire acondicionado, conserve limpio el frente del condensador.
- No cambie el termostato para el funcionamiento en verano o invierno. En caso de ser necesario el reemplazo, instale solamente el termostato del tipo correcto. Otros diseños pueden producir rendimiento poco satisfactorio del enfriamiento, bajo rendimiento de combustible y aumento de emisiones.

### Sistema de frenos

Para garantizar el desempeño del sistema de frenos, se deben inspeccionar periódicamente todos los componentes del sistema de frenos. Para mayores detalles consulte "Programas de mantenimiento" en su póliza de garantía.

#### ¡ADVERTENCIA!

Conducir con el pie en el freno puede provocar una falla de los frenos y posiblemente un accidente. Conducir con el pie apoyado en el pedal del freno puede provocar temperaturas del freno anormalmente altas, desgaste excesivo de las balatas y posibles daños a los frenos. No tendrá toda la capacidad de frenado en caso de una emergencia.



**Comprobación del nivel de líquido de frenos cilindro maestro de frenos**

Se debe revisar el nivel de líquido en el cilindro maestro cuando se realicen servicios debajo del cofre o de inmediato si la luz de advertencia del sistema de frenos indica una falla del sistema.

El cilindro maestro del freno tiene un depósito de plástico. Del lado exterior del depósito hay un punto con la leyenda "MAX" (Máximo) y otro punto con "MIN" (Mínimo). El nivel del líquido debe mantenerse dentro de esos dos puntos. No agregue líquido por encima de la marca del nivel "MAX" (Máximo), porque puede presentarse una fuga por el tapón.

Con frenos de disco, puede esperarse que el nivel del líquido baje a medida que se desgastan las balatas de los frenos. Sin embargo, una disminución inesperada del nivel del líquido puede estar provocada por una fuga, por lo cual debe realizarse una revisión del sistema.

Para mayor información consulte "Líquidos, lubricantes y partes originales" en "Mantenimiento de su vehículo".

**¡ADVERTENCIA!**

- Use solamente el líquido de frenos recomendado por el fabricante. Para mayor información consulte "Líquidos, lubricantes y partes originales" en "Mantenimiento de su vehículo". Si usa el tipo incorrecto de líquido de frenos puede dañar severamente el sistema de frenos y/o afectar su desempeño. El tipo adecuado de líquido de frenos para su vehículo también está indicado en el depósito del cilindro maestro.
- Para evitar contaminación con partículas extrañas o humedad, únicamente use líquido de frenos nuevo o líquido que haya estado en un contenedor cerrado herméticamente. Mantenga siempre asegurado el tapón del depósito del cilindro maestro. El líquido de frenos en un contenedor abierto absorbe humedad del aire y provoca que disminuya su punto de ebullición. Esto puede ocasionar que hierva inesperadamente durante un frenado fuerte o prolongado y una falla repentina de los frenos. Esto podría provocar un accidente.
- Sobrellenar el depósito de líquido de frenos puede ocasionar derrames de líquido de frenos sobre partes calientes del motor y que el líquido de frenos se incendie. El líquido de frenos también puede dañar las superficies pintadas y de vinilo, por lo que debe evitarse que haga contacto con estas superficies.
- No permita que el líquido a base de petróleo contamine el líquido de frenos. Los componentes de sellado de los frenos se pueden dañar y ocasionar una falla parcial o completa de los frenos. Esto podría provocar un accidente.

**Transmisión automática****Selección del lubricante**

El fabricante recomienda ampliamente que no se utilice ningún aditivo especial para la transmisión. El líquido para transmisión automática (ATF) es un producto sintético y su desempeño se podría afectar por los aditivos complementarios. Por lo tanto, no agregue ningún aditivo a la transmisión.





Además, evite el uso de selladores para la transmisión, ya que estos pueden afectar adversamente los sellos.

**NOTA: No debe de usarse ningún lavador químico en ninguna transmisión, únicamente el lubricante aprobado.**

### ¡PRECAUCIÓN!

No utilice químicos en su transmisión ya que pueden dañar los componentes. Este tipo de daño no está cubierto por la Garantía Limitada de Vehículos nuevos.

#### *Revisión del nivel de líquido*

El nivel de fluido está preestablecido de fábrica y no requiere ajuste bajo condiciones normales de operación. No se requiere la inspección regular del nivel del líquido. Por ello no hay varilla medidora. Su distribuidor autorizado puede verificar el nivel de líquido de la transmisión con una varilla especial.

Si nota pérdida fuga del líquido o un mal funcionamiento de la transmisión, acuda a un distribuidor autorizado para que inspeccione el nivel del líquido de la transmisión. Operar el vehículo con niveles incorrectos de fluidos puede causar serios daños en la transmisión.

### ¡PRECAUCIÓN!

Si se produce una fuga de líquido de la transmisión, visite a su distribuidor autorizado de inmediato. Daños serios en la transmisión pueden ocurrir. Su distribuidor autorizado tiene las herramientas apropiadas para ajustar el nivel de líquido con precisión.

#### **Cambios de filtro y líquidos**

Bajo condiciones normales de operación, el líquido instalado de fábrica proporcionará una lubricación adecuada durante toda la vida útil del vehículo.

Los cambios de filtro y líquido no son necesarios, Sin embargo, cambio del filtro y líquido son necesarios si el líquido se contamina (con agua, etc.) o si la transmisión es desmontada por cualquier razón.

#### **Selección del lubricante**

Es muy importante el uso del lubricante correcto en su transmisión automática para asegurar un óptimo desempeño, use únicamente el fluido de transmisión automática recomendado por el fabricante. Consulte fluidos y lubricantes recomendados, es importante mantener el correcto nivel de fluido utilizando el fluido recomendado.

**NOTA: No debe de usarse ningún lavador químico en ninguna transmisión, únicamente el lubricante aprobado.**

### ¡PRECAUCIÓN!

Usar un fluido diferente al recomendado por el fabricante, puede causar deterioro en la transmisión o afectar en la calidad de los cambios o vibraciones en el convertidor de torsión, también resultarán cambios más frecuentes de fluido y filtro. Use siempre el fluido recomendado para mantener en óptimas condiciones su transmisión. Consulte la tabla de fluidos, lubricantes y partes genuinas recomendadas para seleccionar el tipo de fluido correcto.



## Líquido del eje delantero/trasero

Para el servicio normal no se requieren las revisiones periódicas del nivel del líquido. Cuando se da servicio al vehículo por otros motivos, se deben revisar las superficies exteriores del conjunto del eje. Si se sospecha de fugas de aceite, se debe revisar el nivel del líquido.

### Comprobación del nivel de líquido del eje delantero

El nivel de aceite del eje delantero debe estar 3 mm (1/8 pulg) por debajo de la parte inferior del orificio de llenado.

Los tapones de llenado y drenado del eje delantero deben apretarse de 30 a 40 N·m (22 a 29 lbs-pie).

#### ¡PRECAUCIÓN!

No apriete en exceso los tapones ya que podría dañarlos y ocasionar que tengan fugas.

### Comprobación del nivel de líquido del eje trasero

El nivel de aceite del eje trasero debe estar 3 mm (1/8 pulg) por debajo de la parte inferior del orificio de llenado.

Los tapones de llenado y drenado del eje trasero deben apretarse de 30 a 40 N·m (22 a 29 lbs-pie) en los ejes con carcasas de aluminio.

#### ¡PRECAUCIÓN!

No apriete en exceso los tapones ya que podría dañarlos y ocasionar que tengan fugas.

### Selección del lubricante

Use solamente el líquido recomendado por el fabricante. Para mayor información consulte "Líquidos, lubricantes y partes originales" en "Mantenimiento de su vehículo".

## Caja de transferencia

### Revisión del nivel del líquido

Para el servicio normal, no se requiere una revisión periódica del nivel del líquido. Cuando el vehículo reciba mantenimiento por otros motivos, la superficie exterior de la caja de transferencia debe revisarse. Si encuentra una fuga de líquido, se debe revisar el nivel de líquido.

### Agregando líquido

Añada líquido por el orificio de llenado hasta que salga por el orificio, cuando el vehículo está en una posición nivelada.

### Drenado

Primero quite el tapón de llenado y después el tapón de drenado. El apriete recomendado para los tapones de drenado y llenado es de 20 a 34 N·m (15 a 25 lbs-pie).



## ¡PRECAUCIÓN!

Cuando instale los tapones no los apriete en exceso. Podría dañarlos y provocar una fuga.

### Selección del lubricante

Use solamente el líquido recomendado por el fabricante. Para mayor información consulte “Líquidos, lubricantes y partes originales” en “Mantenimiento de su vehículo”.

## FUSIBLES

### Información general

## ¡ADVERTENCIA!

- Cuando cambie un fusible fundido, siempre use un fusible de repuesto adecuada con el mismo amperaje que el fusible original. Nunca reemplace un fusible por otro fusible de mayor amperaje. Nunca reemplace un fusible fundido con alambres metálicos o cualquier otro material. No utilizar fusibles adecuados puede causar lesiones graves, incendio y/o daños materiales.
- Antes de reemplazar el fusible, asegúrese que el interruptor de ignición esté apagado y que el resto de los servicios estén apagados y/o desactivados.
- Si el fusible reemplazado se funde una vez más, póngase en contacto con un distribuidor autorizado.
- Si se daña un fusible de protección general para los sistemas de seguridad (sistema de bolsas de aire, sistema de frenos), sistemas de la unidad de potencia (sistema del motor, sistema de la transmisión) o del sistema de la dirección, contacte a un distribuidor autorizado.

Los fusibles protegen en contra de la corriente excesiva.

Cuando un dispositivo no está trabajando deberá verificar el circuito eléctrico dentro de los fusibles por algún corto o algún fusible quemado.

Además tenga en cuenta que cuando se usan las tomas de corriente por periodos prolongados de tiempo con el motor apagado podría descargar la batería del vehículo.

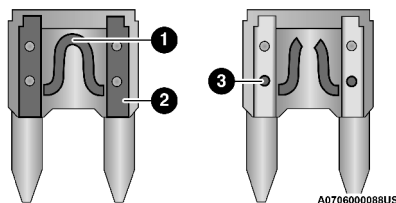

Hoja del fusible

A070600088US

- 1 — Elemento del fusible (Circuito eléctrico)
- 2 — Hoja del fusible con circuito funcional / en buen estado
- 3 — Hoja del fusible con circuito NO funcional / en mal estado (fusible fundido)

## Fusibles bajo el cofre

El centro de distribución electrónica de potencia está localizado en el compartimiento motor, cerca de la batería. Este centro contiene fusibles tipo cartucho y mini fusibles, relevadores, interruptores de circuitos. Una descripción de cada uno de los fusibles o componentes podría estar estampada en la cubierta interior, de lo contrario el número de la cavidad de cada fusible está estampado en la cubierta interior que corresponde a la siguiente tabla.

### ¡PRECAUCIÓN!

Cuando instale la tapa del módulo de distribución de potencia, es importante que compruebe que la tapa está debidamente colocada y abrochada. No hacerlo puede permitir la entrada de agua al módulo con la posibilidad de que se produzca una falla en el sistema eléctrico.

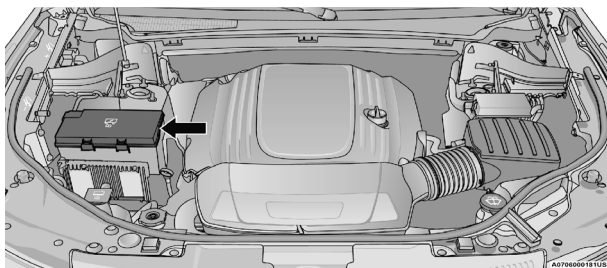

Ubicación del centro de distribución de potencia

Cav.	Fusible tipo cartucho	Mini fusible	Descripción
F01	—	—	Repuesto
F02	—	—	Repuesto
F03	60 Amp Amarillo	—	Ventilador del radiador (si así está equipado)
F04	60 Amp Amarillo	—	Bomba ESP NO SRT
F05	—	—	Compresor del aire de la suspensión
F06	40 Amp Verde	—	Bomba ABS (si así está equipado) SRT
F07	30 Amp Rosa	—	Solenoides de arranque
F08	—	—	Repuesto
F09	30 Amp Rosa	—	Bomba de vacío de los frenos (si así está equipado)

Cav.	Fusible tipo cartucho	Mini fusible	Descripción
F10	40 Amp Verde	–	Controlador de carrocería / Luces exteriores #2
F11	30 Amp Rosa	–	Freno de remolque eléctrico (si así está equipado)
F12	40 Amp Verde	–	Controlador de carrocería #3 / Seguros eléctricos
F13	40 Amp Verde	–	HVAC BLWR MTR
F14	40 Amp Verde	–	Controlador de carrocería #4 / Luces exteriores
F15	40 Amp Verde	–	Bomba de enfriamiento del radiador de baja temperatura (LTR, si así está equipado)
F16	–	–	Repuesto
F17	–	–	Lavadores HDLP (si así está equipado)
F18	–	–	Repuesto
F19	20 Amp Azul	–	Liberación de cabeceras (si así está equipado)
F20	30 Amp Rosa	–	Módulo de puerta del pasajero
F21	–	–	Repuesto
F22	20 Amp Azul	–	Módulo de control del motor ECM /PCM (si así está equipado)
F23	30 Amp Rosa	–	Luces interiores #1
F24	30 Amp Rosa	–	Módulo de puerta del conductor
F25	30 Amp Rosa	–	Limpiadores delanteros
F26	30 Amp Rosa	–	Frenos antibloqueo / Módulo del control de estabilidad ECU/ Válvulas
F27	–	–	Repuesto
F28	20 Amp Azul	–	Luz de reversa del remolque (si así está equipado)
F29	20 Amp Azul	–	Luz de estacionamiento del remolque (si así está equipado)
F30	30 Amp Rosa	–	Arrastre de remolque (freno electrónico independiente)(si así está equipado)
F31	–	–	Repuesto
F32	30 Amp Rosa	–	Módulo de control del tren motriz



Cav.	Fusible tipo cartucho	Mini fusible	Descripción
F33	–	–	Repuesto
F34	30 Amp Rosa	–	Control de deslizamiento del diferencial (si así está equipado)
F35	30 Amp Rosa	–	Quemacocos (si así está equipado)
F36	30 Amp Rosa	–	Desempañador trasero
F37	25 Amp Natural	–	HVAC RR Blower MTR (si así está equipado)
F38	30 Amp Rosa	–	Inversor de corriente (si así está equipado)
F39	30 Amp Rosa	–	Compuerta trasera eléctrica (si así está equipado)
F40	–	10 Amp Rojo	Nivelador de luces delanteras / DLR (si así está equipado)
F41	–	–	Repuesto
F42	–	20 Amp Amarillo	Claxon
F43	–	–	Repuesto
F44	–	10 Amp Rojo	Puerto de diagnóstico
F45	–	5 Amp Naranja	Puerta de enlace seguridad cibernética (si así está equipado)
F46	–	–	Repuesto
F47	–	–	Repuesto
F48	–	–	Repuesto
F49	–	10 Amp Rojo	ICS / HVAC
F50	–	20 Amp Amarillo	"Air suspension MOD" / ELSD (si así está equipado)
F51	–	15 Amp Azul	KIN/RF HUB/ ESCL , Seguro columna de dirección (si así está equipado)
F52	–	–	Repuesto
F53	–	20 Amp Amarillo	Remolque direccional izquierda / Luz de freno (si así está equipado)
F54	–	–	Repuesto
F55	–	–	Repuesto
F56	–	15 Amp Azul	PCM (si así está equipado)

Cav.	Fusible tipo cartucho	Mini fusible	Descripción
F57	–	–	Sensores NOX / Sensores PM / Fuel HTR ( si así está equipado)¿
F58	–	15 Amp Azul	Luces de descarga de alta intensidad HID lado izquierdo (si así está equipado)
F59	–	–	Retraso de la bomba SCR (si así está equipado)
F60	–	15 Amp Azul	Módulo de control de la transmisión (TCM)
F61	–	–	Sensor PM (si así está equipado)
F62	–	10 Amp Rojo	Embrague del aire acondicionado
F63	–	20 Amp Amarillo	Bobina (gasolina) de ignición, / Capacitores de la bobina (si así está equipado)
F64	–	25 Amp Natural	Inyectores / Tren motriz
F65	–	–	Repuesto
F66	–	10 Amp Rojo	Toldo solar / Sensor de lluvia / LRSM / Espejo retrovisor interno / Puerto USB / DSCR (si así está equipado) / DTV (si así está equipado) /WCP (si así está equipado)
F67	–	15 Amp Azul	CDM/ Puerto UCI / Puerto de carga USB
F68	–	20 Amp Amarillo	Motor limpiador trasero
F69	–	15 Amp Azul	Alimentador de luz puntual (si así está equipado)
F70	–	20 Amp Amarillo	Motor bomba de combustible
F71	–	30 Amp Verde	Amplificador de audio / ANCM (si así está equipado)
F72	–	10 Amp Rojo	ECM / PCM (si así está equipado)
F73	–	15 Amp Azul	Luces de descarga de alta intensidad HID lado derecho (si así está equipado)
F74	–	–	Repuesto



Cav.	Fusible tipo cartucho	Mini fusible	Descripción
F75	–	10 Amp Rojo	Control de batería dual (si así está equipado)
F76	–	10 Amp Rojo	Frenos antibloqueo / Control de estabilidad electrónico /ESP (si así está equipado)
F77	–	10 Amp Rojo	Módulo de control del tren de la transmisión / Desconexión del módulo del eje delantero (si así está equipado)
F78	–	10 Amp Rojo	Módulo de control del motor / Dirección eléctrica (si así está equipado) / EPS
F79	–	–	Repuesto
F80	–	10 Amp Rojo	UGDO (si así está equipado)
F81	–	20 Amp Amarillo	Remolque direccional derecha (si así está equipado) / Luz de freno (si así está equipado)
F82	–	10 Amp Rojo	Módulo de control de la columna de dirección / Control de cruce / DTV (si así está equipado)
F83	–	10 Amp Rojo	Compuerta de combustible
F84	–	15 Amp Azul	Banco de interruptores / Módulo de instrumentos
F85	–	10 Amp Rojo	Módulo de bolsa de aire
F86	–	10 Amp Rojo	Módulo de bolsa de aire
F87	–	–	“Air Suspension Mod” (si así está equipado)
F88	–	15 Amp Azul	Módulo de instrumentos / CSG / ITBM (si así está equipado)
F89	–	–	Repuesto
F90	–	–	Repuesto
F91	–	20 Amp Amarillo	Toma de corriente seleccionable (zona de carga)
F92	–	10 Amp Rojo	Luz de la consola trasera ( si así está equipado)
F93	–	20 Amp Amarillo	Encendedor de cigarrillos
F94	–	10 Amp Rojo	Cambios / Módulo de la caja de transferencia





Cav.	Fusible tipo cartucho	Mini fusible	Descripción
F95	–	10 Amp Rojo	Cámara trasera / Sensor de punto ciego (ParkSense)
F96	–	10 Amp Rojo	Interruptor asiento trasero con calefacción / Cargador de la lámpara de destello (si así está equipado)
F97	–	20 Amp Amarillo	Asientos traseros y volante con calefacción (si así está equipado)
F98	–	20 Amp Amarillo	Asientos delanteros con calefacción / asientos ventilados (si así está equipado)
F99	–	10 Amp Rojo	Hvac/Dash/Hlfm/Prktrnx
F100	–	10 Amp Rojo	Amortiguación activa (si así está equipado)
F101	–	15 Amp Azul	Sensor de temperatura al interior del vehículo / Sensor de Humedad
F102	–	15 Amp Azul	Repuesto
F103	–	10 Amp Rojo	RR HVAC / PTC (si así está equipado)
F104	–	20 Amp Amarillo	Tomas de corriente (Panel de instrumentos / Consola central Trnk)

## REEMPLAZO DE FOCOS

### Focos de repuesto, nombres y números de parte

En caso de que necesite reemplazar un foco, esta sección incluye la descripción del foco y el número de parte para reemplazarlo.

**NOTA:** Vea a su distribuidor autorizado para el reemplazo de focos.

#### Luces interiores

Focos de las luces interiores	Número de foco
Luz de la guantera	194
Luces de cortesía de las puertas	L002825W5W
Luces de lectura de la consola del toldo	VT4976
Luces de vanidad de la visera	V26377
Luz del área de carga trasera	214-2
Luz de cortesía debajo del tablero	906
Módulo de instrumentos	103
Luz intermitentes (advertencia)	74



## Luces exteriores

Focos de las luces exteriores	Número de foco
Faros LED luces altas y bajas	LED (servicio en un distribuidor autorizado)
Luces direccionales (reflector de foco)	7444NA
Faros de día (DRL) / de giro / estacionamiento (Premium)	LED (servicio en un distribuidor autorizado)
Faros de día (DRL) / estacionamiento (base)	LED (servicio en un distribuidor autorizado)
Lámparas de posición delanteras	LED (servicio en un distribuidor autorizado)
Faros de niebla delanteros	LED (servicio en un distribuidor autorizado)
Calaveras / Luces de posición lateral	LED (servicio en un distribuidor autorizado)
Lámparas de freno / direccionales	LED (servicio en un distribuidor autorizado)
Lámparas de la compuerta levadiza	LED (servicio en un distribuidor autorizado)
Lámparas de reversa	921 (W16W)
Luz de la matrícula trasera	LED (servicio en un distribuidor autorizado)
Luz superior de centro, instalada en alto (CHMSL)	LED (servicio en un distribuidor autorizado)

## Reemplazo de focos

**NOTA:** Los faros se pueden empañar bajo ciertas condiciones atmosféricas. Esto suele desaparecer cuando las condiciones atmosféricas cambian. Encender los faros por lo general acelera el proceso de desempañamiento.

### Direccionales delanteras

1. Abra el cofre.
2. Gire el foco de la direccional un cuarto de vuelta a la izquierda para quitarlo del porta lámpara.
3. Desconecte el conector eléctrico y reemplace el foco.

### ¡PRECAUCIÓN!

No toque el foco nuevo con los dedos. La contaminación con la grasa de la piel acortará drásticamente la vida del foco. Si el foco tiene contacto con cualquier superficie grasosa, límpielo con alcohol.

### Faros de niebla delanteros

Los faros de niebla delanteros son de LED. Contacte a su distribuidor autorizado para el reemplazo.



## Calaveras, luz de freno y luces direccionales

Las calaveras, la luz de freno y las luces direccionales son de LED. Consulte a su distribuidor autorizado para el reemplazo.

### Luces montadas en la compuerta levadiza trasera

1. Levante la compuerta levadiza trasera
2. Utilice un paño de fibra o un desarmador de hoja plana para extraer el borde de la parte baja de la compuerta.
3. Las luces de reversa serán visibles. Gire el (los) conector(es) hacia la izquierda.
4. Quite y reemplace los focos.
5. Reinstale el (los) conector(es)
6. Haga el procedimiento a la inversa para reinstalar el panel.

### Luz de freno montada en alto (CHMSL)

La luz de freno montada en alto es un ensamble de LED. Consulte a su distribuidor autorizado para el reemplazo.

### Luz de la matrícula trasera

La luz de la matrícula son LEDs. Consulte a su distribuidor autorizado para el reemplazo.

## LLANTAS

### Información de seguridad de las llantas

Esta información de seguridad cubrirá aspectos de la siguiente información: marcas de las llantas, número de identificación, definición y terminología de la llanta, presión de la llanta y carga de la llanta.

#### Marcado en las llantas

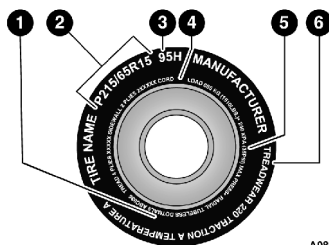

A086000022US

#### Marcado de llanta

1. Estándares de códigos de seguridad U.S. DOT Código (TIN)
2. Medida de la llanta
3. Descripción del servicio

4. Carga máxima
5. Presión máxima de inflado
6. Indicador de desgaste y tracción, grados de temperatura.

**NOTA:**

- P (Pasajeros) - Medida de llanta en unidades métrica, se basa en los estándares de diseño de los Estados Unidos. P - Llantas métricas tienen la letra "P" moldeada en la cara de la llanta precedida por la medida de la llanta. Ejemplo: P215/65R15 95H.
- El tamaño de las llantas en unidades métricas europeas se basa en los estándares de diseño europeos. Las llantas diseñadas con este estándar tienen la medida de la llanta moldeada en la cara de la llanta comenzando con el ancho de sección. La letra "P" está ausente de la designación de la medida de la llanta. Ejemplo: 215/65R15 96H.
- LT (Camión Ligero "Light Truck") - Medida de llanta métrica está basada en los estándares de diseño de Estados Unidos. La designación de la medida para las llantas métricas LT es igual que para las llantas métricas "P" excepto por las letras "LT" que están moldeadas en la cara de la llanta precedida por la medida de la llanta. Ejemplo: LT235/85R16.
- Las llantas de refacción temporales están diseñadas únicamente para uso temporal en una emergencia. Las llantas temporales compactas de refacción son infladas a alta presión, tienen la letra "T" o "S" moldeada en la cara de la llanta precedida por la medida de la llanta. Ejemplo: T145/80D18 103M.
- Medida de las llantas de alta flotación está basada en los estándares de diseño de Estados Unidos y comienza con el diámetro de la llanta moldeado en la pared lateral de la llanta. Ejemplo: 31 x 10.5 R15 LT.

**Carta de medidas de llantas**

EJEMPLO
P215/65R15XL 95H, 215/65R15 96H, LT235/85R16C, T145/80D18 103M, 31x10.5 R15 LT
<b>P</b> = Medida de llanta para auto de pasajeros basado en los estándares de diseño de Estados Unidos
<b>"...en blanco..."</b> = Medida de llanta para auto de pasajeros basado en los estándares de diseño de Europa.
<b>LT</b> = Medida de llanta de camión ligero basado en los estándares de diseño de Estados Unidos
<b>T o S</b> = Llanta de refacción de uso temporal.
<b>31</b> = Diámetro total en pulgadas.
<b>215, 235, 145</b> = Ancho de sección en milímetros.
<b>65, 85, 80</b> = Relación en porcentaje (%)
— Relación en porcentaje entre ancho de sección y altura de la llanta.
<b>10.5</b> = Ancho de sección en pulgadas

## EJEMPLO

**R** = Código de construcción

— “R” Construcción radial

— “D” Construcción diagonal o entretejida

**15, 16, 18** = Diámetro de la rueda en pulgadas.

### *Descripción del servicio:*

**95** = Índice de carga

— Código numérico asociado con la carga máxima que la llanta puede soportar.

**H** = Símbolo de velocidad

— Símbolo que indica el rango de velocidad a la cual una llanta puede soportar la carga correspondiente, bajo ciertas condiciones de carga de operación.

— La máxima velocidad corresponde al símbolo de velocidad que únicamente debe alcanzarse bajo condiciones de operación especificadas. (Ejemplo: Presión de llanta, carga del vehículo, condiciones del camino y señalamientos de velocidad).

### *Identificación de carga (Load Identification):*

“...en blanco...” = Ausencia de cualquier texto en la cara de la llanta, indica una carga estándar de la llanta

**Carga Extra [Extra Load (XL)]** = Llanta de carga extra(o reforzada)

**Carga Ligera [Light Load (LL)]** = Llanta de carga ligera

**C, D, E, F, G** = Rango de carga asociado con la carga máxima que una llanta puede soportar a la presión especificada

**Máxima Carga [Maximum Load]** = La máxima carga indica la carga máxima de diseño que puede soportar

**Presión Máxima [Maximum Pressure]** = La máxima presión indica la máxima presión permisible de inflado en frío de la llanta

## Número de identificación de la llanta (TIN)

El TIN puede encontrarse en uno o ambos lados de la llanta, sin embargo el código de la fecha sólo puede encontrarse de un solo lado. Llantas con cara blanca tendrán completo el TIN, incluyendo el código de la fecha, localizado en la cara blanca de la llanta. Busque el TIN en el lado externo de la cara negra de las llantas como se montan en el vehículo. Si el TIN no es encontrado en la cara externa, entonces lo encontrará en la cara interna de la llanta.

## EJEMPLO:

**DOT MAL9 ABCD 0301**

**DOT** = Departamento de Transportación

— Este símbolo certifica que la llanta cumple con los estándares de seguridad del Departamento de Transportación de los Estados Unidos y es aprobado para su uso en carretera.

**MA** = Código que representa el lugar de manufactura de la llanta. (2 dígitos)



## EJEMPLO:

**L9** = Código que representa la medida de la llanta. (2 dígitos)

**ABCD** = Código usado por el fabricante de la llanta. (1 a 4 dígitos)

**03** = Número que representa la semana en que la llanta fue fabricada. (2 dígitos)  
— 03 significa tercera semana.

**01** = Número que representa el año en que la llanta fue fabricada. (2 dígitos)  
— 01 significa año 2001.

— Antes de julio de 2000, los fabricantes de llantas sólo requerían tener un número para representar el año en que la llanta había sido fabricada. Ejemplo: 031 puede representar 3ª semana de 1981 o 1991.

## Terminología y definiciones de llantas

Término	Definición
Poste "B"	El poste "B" del vehículo es ya parte estructural de la carrocería ubicado detrás de la puerta delantera.
Presión de inflado de la llanta en frío	La presión de inflado en frío de las llantas se define como la presión de las llantas después de que el vehículo no ha sido conducido durante al menos 3 horas o conducido menos de 1.6 km (1 milla) después del periodo de 3 horas. La presión de inflado se mide en unidades de PSI (libras por pulgada cuadrada) o KPa (kilopascales).
Presión máxima de inflado	La presión máxima de inflado, es la presión de inflado máxima permisible de una llanta en frío. La presión máxima de inflado en frío está moldeada en la pared de la llanta.
Presión de inflado recomendada en frío de la llanta	El fabricante del vehículo recomienda la presión de inflado en frío de la llanta como se muestra en la etiqueta de la llanta.
Etiqueta de la llanta	Una etiqueta de papel adherida permanentemente al vehículo mostrando la capacidad de carga del vehículo, el tamaño de llanta de equipo original y la presión de inflado recomendada en frío de la llanta.

## Carga y presión de llanta

### *Localización de la etiqueta de información de la llanta y la carga*

**NOTA:** La correcta presión de inflado en frío de las llantas se muestra en el lateral de la puerta del conductor o en el poste "B" del lado del conductor.

Revise la presión de inflado de cada llanta, incluyendo la llanta de refacción (si así está equipado), por lo menos una vez al mes y deberá inflarlas hasta llegar a la presión de inflado recomendada para su vehículo.



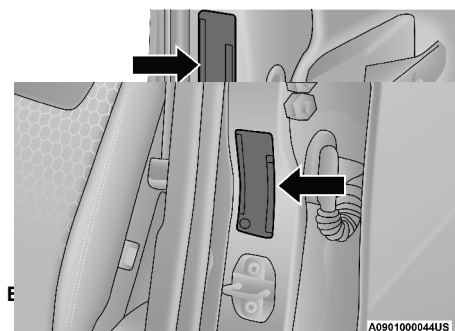

Ejemplo de ubicación de la etiqueta en el pilar B

## Etiqueta de información de llantas y carga

TIRE AND LOADING INFORMATION			
SEATING CAPACITY - TOTAL 5		FRONT 2	REAR 3
THE COMBINED WEIGHT OF OCCUPANTS AND CARGO SHOULD NEVER EXCEED XXX KG OR XXX LBS.			
TIRE	FRONT	REAR	SPARE
ORIGINAL TIRE SIZE	P195/70R14	P195/70R14	T125/70D15
COLD TIRE INFLATION PRESSURE	200kPa, 29PSI	200kPa, 29PSI	420kPa, 60PSI
SEE OWNER'S MANUAL FOR ADDITIONAL INFORMATION			4N109288

811b5a9a

## Etiqueta de información de llanta y carga

La etiqueta le da información importante acerca de:

1. Número de gente que puede transportar en el vehículo.
2. El peso total que su vehículo puede cargar.
3. La medida de llanta designada para su vehículo.
4. Las presiones de inflado en frío para las llantas delanteras, traseras y de refacción.

### Carga

La carga máxima del vehículo en la llanta no debe exceder la capacidad de carga de la llanta de su vehículo. No excederá la capacidad de carga de las llantas si usted se apeg a las condiciones de carga, medida de llanta y presiones de inflado en frío especificadas en la etiqueta "Información de llanta y carga" y a la sección "Carga del Vehículo" de este vehículo.

**NOTA:** Un vehículo en condiciones de máxima carga, no debe exceder el rango de peso bruto en el eje (GAWR) para el eje delantero y trasero. Para mayor información con respecto al GAWR, a la carga del vehículo y a la capacidad de arrastre de remolque, consulte la sección "Carga del Vehículo" en este manual.

Para determinar las condiciones de carga máxima de su vehículo, localice la información "El peso combinado de pasajeros y carga nunca deberá exceder XXX kg o XXX Lbs." en la etiqueta de información de llanta y carga. El peso combinado de ocupantes, carga / equipaje y peso de arrastre (si aplica) nunca debe exceder el peso de mencionado aquí.



**Pasos para determinar el límite correcto de carga**

1. Localice la información "El peso combinado de pasajeros y carga nunca deberá exceder XXX kg" o XXX libras en la etiqueta de su vehículo.
2. Determine el peso combinado del conductor y pasajeros que viajarán en su vehículo.
3. Reste el peso combinado del conductor y pasajeros de XXX kilos o XXX libras.
4. El valor resultante es igual al total de la capacidad de carga y equipaje. Ejemplo, si la suma de XXX es igual a 636 kg y hay 5 pasajeros de 68.2 kg en su vehículo, el total de la capacidad de carga y equipaje disponible en su vehículo es de 295 kg ( $636 - 341 = 295$  kg).
5. Determine el peso combinado de equipaje y carga que va a ser cargado en el vehículo. El peso no será seguro si excede la capacidad de carga y equipaje disponibles calculados en el paso 4.
6. Si su vehículo arrastra un remolque, la carga del remolque deberá ser transferida a su vehículo. Consulte este manual para determinar como esto reduce la capacidad de carga y equipaje de su vehículo.

**NOTA:**

- La siguiente tabla muestra ejemplos de cómo calcular la carga total, la capacidad de carga y equipaje y arrastre de su vehículo variando la configuración de asientos y el número y tamaño de los ocupantes. Esta tabla sólo tiene propósitos ilustrativos y puede no ser precisa para la configuración de asientos y la capacidad de transporte de carga de su vehículo.
- Para el siguiente ejemplo, el peso combinado de los ocupantes y la carga nunca debe exceder de 392 kg (865 lb).





Ocupantes		Peso combinado de ocupantes y carga de la etiqueta de presión de inflado.	MENOS	Peso combinado de sus ocupantes	DISPONIBLE Carga/Equipaje y peso para arrastre
TOTAL	TRASERO				
<b>EJEMPLO 1</b>		393 Kg	MENOS	304 Kg	89 Kg
5	3				
<b>EJEMPLO 2</b>		393 Kg	MENOS	245 Kg	148 Kg
3	1				
<b>EJEMPLO 3</b>		393 Kg	MENOS	182 Kg	211 Kg
2	0				



**¡ADVERTENCIA!**

Sobrecargar la llanta es peligroso, la sobrecarga puede causar una falla de la llanta, afectar la manejabilidad del vehículo y aumentar la distancia de frenado. Use llantas de la capacidad de carga recomendada para su vehículo, nunca las sobrecargue.

**LLANTAS INFORMACIÓN GENERAL****Presión de inflado**

La adecuada presión de inflado de las llantas es esencial para la seguridad y funcionamiento satisfactorio de su vehículo. Tres áreas básicas se ven afectadas cuando la presión de inflado no es la adecuada:

- Seguridad
- Rendimiento de combustible
- Desgaste
- Confort de manejo y estabilidad del vehículo

**Seguridad****¡ADVERTENCIA!**

- Las llantas infladas incorrectamente son peligrosas y pueden ocasionar accidentes.
- La baja presión de inflado aumenta la flexibilidad de la llanta y puede provocar un sobrecalentamiento y falla de la llanta.
- El inflado excesivo disminuye la capacidad de la llanta para amortiguar impactos. Los objetos sobre la carretera y los baches pueden ocasionar daños y fallas en las llantas.
- Las llantas excesivamente infladas o infladas de menos pueden afectar el manejo del vehículo y provocar una falla repentina con la consecuente pérdida de control del vehículo.
- Las presiones de inflado desiguales pueden causar problemas de la dirección. Podría perder el control del vehículo.
- Las presiones de inflado desiguales en un lado del vehículo con respecto al otro pueden provocar que el vehículo se desvíe hacia la derecha o hacia la izquierda.
- Siempre conduzca cerciorándose de que todas las llantas están infladas a la presión recomendada de inflado en frío.

Tanto la baja presión de inflado como el sobre inflado afectan la estabilidad del vehículo y pueden producir una sensación de respuesta lenta o una respuesta rápida y efectiva de la dirección.

**NOTA:**

- Las presiones desiguales de las llantas de un lado respecto al otro puede ocasionar respuesta errática e impredecible de la dirección.
- La presión desigual de las llantas de un lado respecto al otro puede ocasionar que el vehículo se desvíe a la izquierda o a la derecha.



## Rendimiento de combustible

La baja presión de inflado aumenta la resistencia al rodamiento lo que da como resultado un mayor consumo de combustible.

## Desgaste

Una inadecuada presión de inflado en frío de las llantas puede causar patrones desiguales de desgaste que reducirán la vida del dibujo de las llantas con la consecuente necesidad de reemplazarlas prematuramente.

## Confort de manejo y estabilidad del vehículo

Un adecuado inflado de llantas contribuye a un manejo confortable. El sobre inflado produce un manejo desagradable y no confortable.

## Presiones de inflado de las llantas

La correcta presión de inflado en frío de las llantas se muestra en el lateral de la puerta del conductor o en el poste "B" del lado del conductor

Al menos una vez al mes:

- Revise y ajuste la presión de las llantas con un manómetro de buena calidad. No juzgue visualmente para determinar si están correctamente infladas. Las llantas radiales pueden parecer que están correctamente infladas cuando en realidad pueden estar infladas de menos.
- Inspeccione en busca de señales de desgaste o daños visibles.

### ¡PRECAUCIÓN!

Después de inspeccionar o ajustar la presión de las llantas siempre reinstale el tapón del vástago de la válvula. Esto prevendrá que entre humedad y polvo al vástago de la válvula, lo cual pudiera dañarla.

Las presiones de inflado especificadas en la etiqueta, son siempre "presiones de inflado en frío". La presión de inflado en frío se define como la presión de la llanta después de que el vehículo no se ha conducido cuando menos durante 3 horas, o conducido menos de 1.6 Km (1 milla) después de un período de 3 horas. La presión de inflado en frío no debe exceder los valores máximos moldeados en la pared de la llanta.

Revise la presión de las llantas más frecuentemente si están sujetas a un amplio rango de temperaturas, ya que las presiones de las llantas varían con los cambios de temperatura.

Las presiones de las llantas cambian aproximadamente en 1 lb/plg<sup>2</sup> (7 kPa) por cada 7°C (12°F) de cambio de temperatura del aire. Tenga esto en mente cuando revise la presión de aire en el interior de una cochera, especialmente durante el invierno.

Ejemplo: Si la temperatura del garaje es = 20° C (68°F) y la temperatura exterior es = 0° C (32°F), entonces la presión de inflado en frío de las llantas debe incrementarse 3 lb/plg<sup>2</sup> (21 kPa), lo cual es equivalente a 1 lb/plg<sup>2</sup> (7 kPa) por cada 7° C (12°F) para esta condición de temperatura exterior.

La presión de las llantas puede incrementarse de 2 a 6 lb/plg<sup>2</sup> (13 a



40 kPa) durante el funcionamiento. **NO** disminuya este aumento normal de presión o la presión de las llantas será demasiado baja.

### Presiones de inflado de llanta para operación a alta velocidad

El fabricante recomienda conducir a velocidades seguras dentro de los límites de velocidad establecidos. Donde los límites de velocidad o las condiciones sean tales que el vehículo puede ser conducido a alta velocidad, es muy importante mantener la presión correcta de inflado de las llantas. Para el funcionamiento del vehículo a alta velocidad se requiere mayor presión de las llantas y poca carga en el vehículo. Consulte al fabricante original o a un distribuidor autorizado para operación a velocidades seguras recomendadas, carga y presiones de inflado en frío.

#### ¡ADVERTENCIA!

Es peligroso conducir a alta velocidad con su vehículo cargado al máximo. El esfuerzo adicional en las llantas puede ocasionar que fallen. Podría sufrir un accidente grave. No conduzca un vehículo cargado a la máxima capacidad a velocidades constantes mayores de 120 km/h (75 mph).

### Llantas radiales

#### ¡ADVERTENCIA!

Si se combinan llantas de capas radiales con otros tipos de llantas en su vehículo se provocará un manejo deficiente del vehículo. La inestabilidad podría ocasionar un accidente. Siempre use llantas de capas radiales en juegos de cuatro. Nunca las combine con otro tipo de llantas.

### Reparación de llantas

Si la llanta está dañada, puede ser reparada si cumple los siguientes criterios:

- La llanta no se ha rodado cuando está pinchada.
- El daño es sólo en el dibujo de la llanta (daños en las caras laterales no se pueden reparar).
- La pinchadura no es mayor de 6 mm (¼ pulg.).

Consulte a un distribuidor autorizado de llantas para la reparación de la llanta e información adicional.

Llantas "Run Flat" dañadas o llantas "Run Flat" que han tenido una pérdida de presión deben ser reemplazadas inmediatamente con otra llanta "Run Flat" de idéntico tamaño y descripción de servicio (índice de carga y código de velocidad). Reemplace también el sensor de presión de llanta ya que este no ha sido diseñado para reusarse.

### Llanta que puede rodar con baja presión (Run Flat) (si así está equipado)

Las llantas que pueden rodar con baja presión tienen la capacidad de permitirle conducir 80 Km (50 millas) a 80 Km/h (50 mph) después de una rápida pérdida de presión de inflado. Esta rápida pérdida de presión se conoce como modo "Run Flat". El modo "Run Flat" se produce cuando la presión de inflado es de o por debajo de 96 kPa (14 lbs/pulg<sup>2</sup>). Una vez que la llanta



alcanza el modo "Run Flat" tiene una capacidad limitada de conducción y necesita ser reemplazada inmediatamente. Una llanta que puede rodar con baja presión no se puede reparar. Cuando una llanta "Run Flat" es cambiada después de rodar en una condición de baja presión, por favor reemplace el sensor TPM ya que este sensor no ha sido diseñado para reusarse después de conducir en una condición de baja presión (14 psi [96 kPa]).

**NOTA: El sensor TPM (monitoreo de presión de llanta) debe ser reemplazado después de conducir el vehículo en una condición de llanta baja.**

No es recomendado conducir el vehículo a carga máxima o arrastrando un remolque mientras una llanta está en el modo "Run Flat".

Para mayor información vea la sección "Monitoreo de presión de llanta baja (TPMS)".

### Patinar de las llantas

Cuando se encuentre su vehículo atascado en lodo, arena, nieve o hielo no haga girar las llantas de su vehículo a velocidades mayores de los 48 Km/h (30 mph) o por más de 30 segundos continuamente.

#### ¡ADVERTENCIA!

Hacer girar las llantas a gran velocidad puede ser peligroso. Las fuerzas generadas por las excesivas velocidades de las ruedas pueden ocasionar daños o fallas a las llantas. Una llanta podría explotar y lesionar a alguien. No haga girar las ruedas de su vehículo a más de 48 km/h (30 mph) o por más de 30 segundos ininterrumpidamente cuando esté atascado. Tampoco permita que alguien esté cerca de una rueda girando, no importa a qué velocidad.

### Indicadores de desgaste de las llantas

Estos indicadores están moldeados en las llantas de equipo original para ayudarle a determinar cuándo debe reemplazar sus llantas.

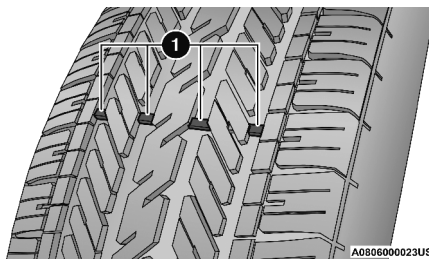

Dibujo de llanta

#### 1. Indicadores del desgaste de la llanta

Estos indicadores están moldeados en la parte inferior de las ranuras del dibujo. Aparecerán como bandas cuando la profundidad del dibujo llega a ser de 1.6 mm (1/16 pulgada). Cuando el dibujo está desgastado hasta los indicadores de desgaste, se deben reemplazar las llantas.



## Vida útil de la llanta

La vida útil de una llanta depende de diversos factores incluyendo, pero no limitado a:

- Estilo de manejo
- Presión de las llantas. Una inadecuada presión de inflado en frío de las llantas puede causar patrones desiguales de desgaste que reducirán la vida del dibujo de las llantas con la consecuente necesidad de reemplazarlas prematuramente.
- Distancia conducida
- Llantas de alto rendimiento, llantas con rango de velocidad V o mayor y llantas de verano, normalmente cuentan con una vida útil reducida. Se recomienda ampliamente la rotación de estas llantas de acuerdo a como se indica en el programa de mantenimiento.

### ¡ADVERTENCIA!

Las llantas y la llanta de refacción deben reemplazarse cada seis años, independientemente del dibujo restante. De no hacerlo las llantas pueden fallar repentinamente. Podría perder el control y tener un accidente con consecuencias graves o fatales.

**NOTA:** La válvula de inflado del neumático debe ser reemplazada al instalar nuevos neumáticos debido al desgaste sufrido con las reemplazadas.

Mantenga las llantas desmontadas en un lugar frío, seco y lo menos expuestas a la luz. Evite que las llantas tengan contacto con aceite, grasa y gasolina.

## Reemplazo de las llantas

Las llantas instaladas en su nuevo vehículo, brindan un balance de muchas características. Deben inspeccionarse regularmente en busca de desgaste y de la correcta presión de inflado en frío. Stellantis recomienda enfáticamente que utilice llantas equivalentes a las originales en tamaño, calidad y desempeño cuando sea necesario su reemplazo. Refiérase al párrafo acerca de "Indicadores de desgaste". Refiérase a la etiqueta "Información de llantas y carga" para ver la designación del tamaño de las llantas. El índice de carga y el rango de velocidad para la llanta se encontrarán en la cara lateral de la llanta de equipo original. Consulte la tabla de ejemplo de tamaño de llantas que se encuentra en esta sección para mayor información relacionada con el índice de carga y el rango de velocidad de la llanta.

Se recomienda reemplazar las dos llantas delanteras o las dos traseras, en pares. Reemplazar solamente una llanta puede afectar el manejo del vehículo. Si alguna vez reemplaza una llanta asegúrese que cuente con las mismas características de las llantas originales.

Se recomienda que vea a su distribuidor de llantas de equipo original o que consulte con un distribuidor autorizado las preguntas que tenga acerca de las especificaciones y capacidades de las llantas. El no usar llantas de reemplazo equivalentes puede afectar negativamente la seguridad, manejabilidad de su vehículo.



**¡ADVERTENCIA!**

- No use un tamaño de llanta, rueda o clasificación distinta a la especificada para su vehículo. Algunas combinaciones de llantas y ruedas no aprobadas pueden cambiar las dimensiones de la suspensión y las características de desempeño, lo que provocaría cambios en la dirección, manejo y frenado de su vehículo. Esto puede ocasionar situaciones de manejo impredecible y esfuerzo a los componentes de la dirección y suspensión. Podría perder el control y tener un accidente con consecuencias graves o fatales. Use sólo la llanta y rueda con el tamaño y rango de carga aprobado para su vehículo.
- Nunca use una llanta que tenga un índice menor de carga o capacidad distinta a la equipada originalmente en su vehículo. Usar llantas con índice de carga menor puede provocar sobrecarga y falla de las llantas. Podría perder el control y sufrir un accidente.
- Si no equipa su vehículo con las llantas que tengan el rango de velocidad adecuado, éstas podrían fallar repentinamente y hacer que se pierda el control del vehículo.

**¡PRECAUCIÓN!**

Reemplazar las llantas originales con llantas de diferente tamaño puede provocar lecturas falsas del velocímetro y del odómetro.

**Tipos de llantas****Llantas para todas las estaciones del año (si así está equipado)**

Las llantas para toda estación proveen tracción para todas las estaciones del año (primavera, verano, otoño e invierno). Los niveles de tracción pueden variar entre las diferentes llantas para todas las estaciones. Las llantas para todas las estaciones se pueden identificar a través de las designaciones M+S, M&S, M/S o MS que se encuentran a un costado de la llanta. Use las llantas para toda estación únicamente en grupos de cuatro, el no hacerlo puede afectar negativamente la seguridad y el manejo de su vehículo.

**Llantas de verano o para tres estaciones (si así está equipado)**

Las llantas de verano proveen tracción en ambas condiciones, mojado o seco, y no están hechas para ser usadas para conducir en nieve o sobre hielo. Las llantas de verano no contienen la designación de todas las temporadas o el símbolo de montañas/ copo de nieve en la pared lateral de la llanta. Instale llantas de invierno en su vehículo cuando la temperatura ambiente es de menos de 5° C ( 40° F) Use las llantas para verano únicamente en grupos de cuatro, el no hacerlo puede afectar negativamente a la seguridad y el manejo de su vehículo. Para mayor información consulte con su distribuidor autorizado.

Las llantas de verano no contienen todas las denominaciones o el símbolo de "la montaña / copo de nieve" en las paredes laterales. Utilice las llantas de verano sólo en grupos de cuatro; el ignorar esta advertencia puede afectar negativamente a la seguridad y el manejo de su vehículo.



**¡ADVERTENCIA!**

No utilice llantas de verano en condiciones de nieve o hielo. Puede perder el control del vehículo, lo que puede resultar en lesiones graves o incluso la muerte. Manejar muy rápido en estas condiciones también crea la posibilidad de perder el control del vehículo.

**Llantas para nieve**

Algunas zonas del país requieren el uso de llantas para nieve durante el invierno. Las llantas para nieve pueden ser identificadas por el símbolo de montañas/copo de nieve, que se encuentra en la pared lateral de la llanta.



Si necesita llantas para nieve seleccione aquellas con las mismas características de tamaño y tipo con las que se encuentra originalmente equipado el vehículo. Use las llantas para nieve únicamente en grupos de cuatro, el no hacerlo puede afectar negativamente a la seguridad y el manejo de su vehículo.

Las llantas para nieve generalmente tienen niveles más bajos de velocidad que con las que cuenta originalmente el vehículo y no deben ser operadas a velocidades mayores de 120 km/h (75 mph). Para velocidades que sobrepasen los 120 km/h (75 mph) refiérase a equipo original o a un distribuidor de llantas autorizado para las recomendaciones de operación segura de velocidad, carga y la presión en frío del inflado de las llantas.

Mientras que las llantas con clavos mejoran el rendimiento en hielo, el patinamiento y la capacidad de tracción, en superficies húmedas o secas puede ser más pobre que el de los neumáticos sin clavos. Algunos estados prohíben las llantas con clavos, por lo tanto, se deben consultar los reglamentos locales antes de utilizar este tipo de llantas.

**Llantas de refacción (si así está equipado)**

**NOTA:** Para vehículos equipados con kit de reparación en lugar de una llanta de refacción, consulte “Kit de reparación” en “Qué hacer en caso de emergencia” para mayor información.

**¡PRECAUCIÓN!**

Debido a la poca distancia que existe respecto al piso, no lleve su vehículo a un lavado de autos automático cuando esté utilizando una llanta de refacción compacta o una llanta de refacción temporal de uso limitado. Puede ocasionar daños a su vehículo.

Consulte “Requisitos de remolque — Llantas” en el capítulo “Arranque y operación” para las restricciones cuando se remolca con una llanta de refacción diseñada para un uso temporal de emergencia.

**Llanta de refacción igual a la originalmente equipada (si así está equipado)**

Su vehículo puede venir equipado con una llanta y rueda de refacción equivalente en vista y funcionalidad con el que se encuentra originalmente equipado el vehículo, la cual se encuentra ya sea en el eje frontal o trasero del





vehículo. Esta llanta puede ser usada para la rotación del vehículo. Si su vehículo cuenta con esta opción refiérase al distribuidor autorizado para el patrón de rotación de la llanta recomendado.

### **Llanta de refacción compacta (si así está equipado)**

La llanta de refacción compacta es únicamente para emergencias en su vehículo. Puede identificar si su vehículo está equipado con una llanta de refacción compacta viendo la descripción de la llanta de refacción en "Localización de la información de la llanta y carga" en la puerta del conductor o en la cara lateral de la llanta. La descripción de la llanta de refacción compacta empieza con la letra "T" o "S", precedida del tamaño de la llanta, ejemplo: T145/80D18 103M.

T,S= Llanta de refacción temporal

Puesto que esta llanta tiene una vida útil limitada del dibujo, la llanta original debe repararse (o reemplazarse) y volverse a instalar lo antes posible.

No instale un tapón de rueda ni intente montar una llanta convencional en la rueda de la llanta de refacción compacta, ya que la rueda está diseñada específicamente para la llanta de refacción compacta. No instale más de una llanta/rueda de refacción compacta en el vehículo a la vez.

### **¡ADVERTENCIA!**

Las llantas de refacción compacta son solamente para emergencias. Con estas llantas, no conduzca a más de 80 Km/h (50 mph). Las llantas de refacción de uso temporal tienen una vida limitada del dibujo. Cuando el dibujo se ha desgastado hasta los indicadores de desgaste, la llanta de refacción compacta debe ser reemplazada. Asegúrese de seguir las advertencias que aplican a su llanta de refacción, ya que de lo contrario ésta puede fallar y originar la pérdida del control del vehículo.

### **Llanta de refacción colapsable**

La llanta de refacción colapsable es para un uso temporal y de emergencia. Usted puede identificar si su vehículo está equipado con una llanta de refacción colapsable observando la descripción de la llanta de refacción en la etiqueta de carga y presión de llantas.

Ejemplo de descripción de llanta de refacción colapsable: 165/80-17 101P.

Debido a que esta llanta tiene una vida útil limitada, la llanta original debe ser reparada (o reemplazada), y reinstalada lo más pronto posible.

Infle la llanta colapsable solo después de que la llanta este instalada apropiadamente. Para inflar la llanta colapsable use una bomba eléctrica de aire antes de bajar el vehículo.

No instale los tapones de llantas o intente montar una llanta normal en la rueda de refacción colapsable, la rueda está diseñada para usar una rueda de refacción específicamente.



**¡ADVERTENCIA!**

Las llantas de refacción de uso temporal y colapsables son solamente para emergencias. Con estas llantas, no conduzca a más de 80 km/h (50 mph). Las llantas de refacción de uso temporal tienen una vida limitada de la banda de rodamiento. Cuando la banda de rodamiento se ha desgastado hasta los indicadores de desgaste de la banda de rodamiento, la llanta de refacción compacta debe ser reemplazada. Asegúrese de seguir las advertencias que aplican a su llanta de refacción, ya que de lo contrario ésta puede fallar y originar la pérdida del control del vehículo.

**Llanta de refacción de tamaño completo (si así está equipado)**

La llanta de tamaño completo es únicamente para emergencias en su vehículo. Esta llanta se parece a las llantas originales de su vehículo instaladas en el eje trasero o delantero, pero no es así. Esta llanta podría tener una vida útil reducida del dibujo. Cuando el dibujo de llanta se desgasta hasta los indicadores de desgaste, la llanta de tamaño completo necesita ser reemplazada. Dado que no es igual que la llanta de equipo original, reemplace (o repare) la llanta de equipo original y vuelva a instalarla en el vehículo a la primera oportunidad.

**Llanta de refacción de uso limitado (si así está equipado)**

El uso de la refacción de uso limitado es únicamente para emergencias en su vehículo. Esta llanta está identificada por una etiqueta de advertencia en la llanta de refacción para uso limitado. Esta llanta se parece a las llantas originales de su vehículo instaladas en el eje delantero o trasero, pero no es así. Instalar la llanta de refacción limitada afecta la manejabilidad del vehículo. Dado que no es la misma llanta, reemplace (o repare) la llanta original y reinstale en el vehículo a la primera oportunidad.

**¡ADVERTENCIA!**

Las refacciones de uso limitado son para uso de emergencia solamente. Instalar la llanta de refacción de uso limitado afecta la manejabilidad del vehículo. Con esta llanta, no conduzca a más del límite de velocidad establecido por el proveedor de la llanta. Mantenga la presión en la llanta que se indica en la etiqueta localizada en la puerta del conductor. Reemplace (o repare) la llanta original a la primera oportunidad y reinstale en su vehículo. El no hacerlo podría dar como resultado la pérdida del control del vehículo.

**Cuidado de las ruedas y tapones de la rueda**

Todas las ruedas y tapones de ruedas, en especial las ruedas de aluminio y con acabado de cromo deben limpiarse periódicamente con jabón neutro (PH neutral) y agua para mantener el lustro y evitar la corrosión. Lave las llantas con el mismo jabón que lava la carrocería del vehículo y recuerde siempre lavar las superficies cuando no se encuentren calientes al tacto.

Sus llantas pueden ser susceptibles al deterioro a causa de la sal, el cloruro de sodio, cloruro de magnesio, cloruro de calcio y otras sustancias químicas que se utiliza para derretir el hielo o el control de polvo en caminos de tierra. Utilice un paño o esponja suave y un jabón suave para limpiar rápidamente.



No utilice productos químicos abrasivos o un cepillo de cerdas duras. Pueden dañar la capa protectora que ayuda a mantenerlos contra la corrosión y evitar las manchas.

## ¡PRECAUCIÓN!

Evite productos o centros de lavado automáticos de vehículos que utilizan soluciones ácidas o alcalinas y fuertes aditivos o cepillos duros. Estos productos y el lavado de vehículos automático con máquina pueden dañar el acabado protector de la rueda. Este tipo de daño no está cubierto por la Garantía Limitada del Vehículo Nuevo. Sólo se recomienda jabón de lavado de coches Mopar® y limpiador de llantas o equivalente.

Al limpiar las ruedas de extrema suciedad incluyendo el polvo excesivo de los frenos, se debe tener cuidado en la selección de productos de limpieza, sus químicos y equipos para evitar daños a las ruedas. Se recomienda el tratamiento de ruedas Mopar® o el limpiador de cromo Mopar® o su equivalente, o se recomienda seleccionar un limpiador no abrasivo, no ácido para llantas de aluminio o cromo.

## ¡PRECAUCIÓN!

No use estropajo, lana de acero, cepillo duro, o pulidores de metal. No use limpiadores de hornos. Estos productos podrían dañar el acabado protector de las ruedas. Evite las estaciones automáticas de lavado de autos que usan soluciones ácidas o cepillos duros que pueden dañar el acabado protector de las ruedas. Solamente se recomienda el limpiador de ruedas Mopar®, o equivalente.

**NOTA:** Si tiene la intención de estacionar o almacenar su vehículo durante un periodo prolongado después de limpiar las ruedas con limpiador de ruedas, conduzca su vehículo y aplique los frenos para eliminar las gotas de agua en los componentes del sistema de frenos. Esta actividad eliminará el polvo rojo en los rotores de frenos y prevendrá la vibración del vehículo al frenar.

### Rines de color humo/vapor o color negro satinado cromado

## ¡PRECAUCIÓN!

Si el vehículo está equipado con rines en acabado especial, **NO** use limpiadores abrasivos en las ruedas, o compuestos de pulido. Estos dañarán permanentemente este acabado y el daño no está cubierto por la garantía limitada del vehículo. **LAVE A MANO USANDO SOLAMENTE JABÓN SUAVE Y AGUA CON UN PAÑO SUAVE.** Si utiliza de forma regular esto es todo lo que se requiere para mantener este acabado.

### Cadenas para llantas (Dispositivos de tracción)

El uso de dispositivos de tracción requiere de suficiente espacio entre la llanta y la carrocería. Siga las siguientes recomendaciones para prevenir daños:

- Los dispositivos de tracción deben de tener un tamaño apropiado para la llanta, como lo recomiende el distribuidor del dispositivo.
- No se recomienda el uso de dispositivos de tracción o cadenas en otros tamaños de llanta.



- Siga la tabla a continuación para conocer el tamaño de neumático, eje y dispositivo de tracción de nieve recomendados.

RWD Nivel de equipamiento	Eje	Tamaño Rueda/Llanta	Dispositivo de tracción (proyección máxima fuera del perfil de la llanta o equivalente)
SPECIAL SERVICE	Trasero	P255/60R18	THULE XG-12 PRO o Equivalente
SXT		265/60R18 265/50R20	
GT		265/50R20	
R/T CITADEL			

AWD Nivel de equipamiento	Eje	Tamaño Rueda/Llanta	Dispositivo de tracción (proyección máxima fuera del perfil de la llanta o equivalente)
PURSUIT	Trasero	P255/60R18	THULE XG-12 PRO o equivalente
SXT		265/60R18 265/50R20	
GT		265/50R20	
CITADEL			
R/T			
R/T w/Tow N Go	295/45ZR20		

## ¡ADVERTENCIA!

Usar llantas de diferentes tamaños y tipo (M+S, Nieve) entre los ejes delanteros y traseros puede causar un manejo inesperado. Podría perder el control y tener un accidente.

## ¡PRECAUCIÓN!

Para evitar daños a las llantas o al vehículo observe las siguientes indicaciones:

- Debido a las restricciones de espacio de los dispositivos de tracción entre las llantas y los componentes de la suspensión, es importante utilizar únicamente dispositivos de tracción que se encuentren en buenas condiciones. Dispositivos rotos pueden ocasionar serios daños. Detenga el vehículo inmediatamente si se presenta algún ruido que pueda indicar que alguna parte del dispositivo se rompió. Retire las partes dañadas del dispositivo antes de su siguiente uso.



**¡PRECAUCIÓN!**

- Instale el dispositivo tan ajustado como sea posible y reajuste después de conducir alrededor de 0.8 km (0.5 millas).
- No exceda los 48 km/h (30 mph).
- Conduzca con precaución y evite vueltas bruscas y protuberancias largas, especialmente si el vehículo se encuentra cargado.
- No conduzca por periodos prolongados sobre pavimento seco.
- Observar el instructivo del fabricante del dispositivo de tracción para el método de instalación, la velocidad de operación y las condiciones de uso. Siempre utilicé la velocidad de operación recomendada por el fabricante del dispositivo si ésta es menor a los 48 km/h (30 mph).
- No utilice dispositivos de tracción en llantas de refacción compactas.

**Recomendaciones para la rotación de llantas**

Las llantas de los ejes delantero y trasero de los vehículos funcionan a diferentes cargas y realizan distintas funciones de dirección, conducción y frenado. Por estas razones, se desgastan de forma dispareja.

Estos efectos se pueden reducir rotando las llantas oportunamente. Los beneficios de rotar las llantas son especialmente importantes para llantas para todo tipo de terreno con diseños de dibujo agresivos. La rotación incrementará la vida útil del dibujo, ayudará a mantener buenos niveles de tracción en lodo, nieve y suelo mojado, además brindará una conducción suave y silenciosa.

Refiérase a “Programa de mantenimiento” para los intervalos de mantenimiento correspondientes. Si lo desea, está permitido rotar las llantas con mayor frecuencia. Antes de hacer la rotación de las llantas deben corregirse las causas de cualquier desgaste acelerado o inusual.

**NOTA:** El Sistema de monitoreo de presión Premium de las llantas localizará automáticamente los valores de presión mostrados en la posición correcta del vehículo después de una rotación de llantas.

Para la rotación de las llantas se sugiere el método “cruzado hacia atrás” que se muestra en el siguiente diagrama:

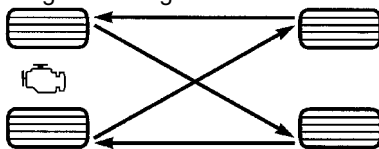

Rotación de llantas

**GRADOS UNIFORMES DE CALIDAD DE LAS LLANTAS**

Las siguientes categorías de grado de llanta fueron establecidas por la Administración Nacional de Seguridad, Tránsito y Camino (en Estados Unidos). El grado específico asignado por el fabricante de las llantas en cada



categoría, se muestra en la pared lateral o cara de la llanta montada en su vehículo.

Todas las llantas para vehículos de transporte de pasajeros deben ajustarse a los requerimientos federales de seguridad.

## Desgaste

El grado de desgaste es una medida comparativa, basada en el desgaste de una llanta cuando es evaluada en un curso de prueba bajo condiciones controladas especificadas por el gobierno. Por ejemplo, una llanta graduada en 150 debe desgastarse una y media veces mejor que una llanta de grado 100 en el curso de pruebas de gobierno. El desempeño relativo de las llantas, depende de las condiciones actuales de uso, sin embargo, estas pueden ser significativamente diferentes a la norma debido en las variaciones como los hábitos de manejo, prácticas de servicio y diferencias en el clima y características del camino.

## Grados de tracción

Los grados de tracción, del más alto al más bajo son: AA, A, B y C. Estos grados representan la habilidad de las llantas al frenar sobre pavimento mojado, según sea medido en las superficies de asfalto y concreto de prueba bajo condiciones controladas del gobierno. Una llanta marcada con C puede tener un rendimiento de tracción muy pobre.

### ¡ADVERTENCIA!

El grado de tracción asignado a esta llanta se basa en pruebas de frenado en línea recta, y no incluye aceleración, manejo en curva, hidroplaneo, o características de pico de tracción.

## Grados de temperatura

Los grados de temperatura son A (el más alto), B, y C, representando la resistencia de los neumáticos a la generación de calor y su habilidad para disipar el calor, cuando son probadas en laboratorio bajo condiciones controladas en una rueda de prueba en laboratorio.

Una alta temperatura, sostenida, puede provocar la degeneración del material de la llanta y reducir la vida útil de la misma, y una temperatura excesiva puede provocar una falla repentina de la llanta. El grado C corresponde al nivel de rendimiento, que todos los neumáticos para vehículos de pasajeros deben cumplir bajo el estándar federal de seguridad en vehículos motorizados No. 109. Los grados B y A representan un mayor nivel de rendimiento en la prueba de laboratorio, con respecto al mínimo requerido por ley.

### ¡ADVERTENCIA!

El grado de temperatura para esta llanta se establece en una llanta correctamente inflada y no sobrecargada. Una velocidad excesiva, baja presión de inflado, o una mayor a la correcta, de forma independiente o en combinación, pueden provocar la generación de calor y una posible falla en las llantas.



## ALMACENAMIENTO DEL VEHÍCULO

Si usted va a dejar su vehículo sin utilizar durante más de 3 semanas, le recomendamos tomar las siguientes precauciones para minimizar la descarga de la batería de su vehículo:

- Desconecte el cable negativo de la batería.
- Siempre que almacene su vehículo o lo tenga fuera de servicio durante más de dos semanas, haga funcionar el sistema de aire acondicionado con el vehículo en ralentí durante cinco minutos con un ajuste en aire fresco y el ventilador en alta. Esto asegurará una lubricación adecuada del sistema a fin de minimizar la probabilidad de daños al compresor cuando el sistema se arranque de nuevo.

## CARROCERÍA

### Protección de la carrocería y la pintura contra la corrosión

Los requisitos para el cuidado de la carrocería varían de acuerdo a las zonas geográficas y al uso. Los químicos que hacen los caminos transitables en hielo o nieve, y los que se rocían en los árboles y superficies del camino durante otras temporadas, son altamente corrosivos en el metal de su vehículo. Estacionar su vehículo en el exterior, lo cual lo expone a contaminantes transportados por el aire, las superficies de camino sobre las que el vehículo funciona, el clima extremadamente caliente o frío, y otras condiciones extremas, tendrán un efecto negativo en la pintura, las molduras metálicas y la protección debajo de la carrocería.

Las siguientes recomendaciones de mantenimiento le permitirán obtener el máximo beneficio de la resistencia a la corrosión con la que está dotado su vehículo.

#### *¿Qué es lo que produce la corrosión?*

La corrosión es resultado del deterioro o desgaste de la pintura y los recubrimientos protectores de su vehículo.

Las causas más comunes de esto son:

- La acumulación de sal, suciedad y humedad del camino.
- El impacto de piedras y grava.
- Insectos, savia y alquitrán de los árboles.
- Sal en el aire en las localidades cercanas a la costa del mar.
- Lluvia contaminada y/o contaminantes industriales.

### Mantenimiento de carrocería y parte inferior

#### Limpieza de los faros

Su vehículo está equipado con faros y luces de niebla (si así está equipado) plásticas que son más livianos y menos susceptibles a quebrarse por golpes de piedras en comparación con los faros de cristal. El plástico no resiste los



rayones como el cristal y por lo tanto se deben realizar procedimientos de limpieza diferentes. Para reducir la posibilidad de rayar las lentes y mermar la salida de luz, evite frotarlos con un paño seco. Para quitar la mugre del camino, lávelos con una solución de jabón suave y después enjuáguelos.

No use componentes de limpieza abrasivos, solventes, lana de acero u otros materiales agresivos para limpiar las lentes.

## Preservando carrocería

### Lavado

- Lave su vehículo periódicamente. Siempre lave su vehículo en la sombra, usando lavador de carros de Mopar® o un jabón suave para lavar carros, y enjuague bien los tableros con agua limpia.
- Si los insectos, el alquitrán u otros depósitos similares se han acumulado en su vehículo, use removedor de insectos y alquitrán Mopar® Super Kleen para quitarlos.
- Use la cera limpiadora Mopar® para quitar películas y manchas del camino y proteger el acabado de pintura. Procure nunca rayar la pintura.
- Evite usar compuestos abrasivos y máquinas pulidoras que puedan mermar el brillo o adelgazar el acabado de la pintura.

### ¡PRECAUCIÓN!

- No use materiales abrasivos o limpiadores fuertes como lanas de acero o arenas de limpieza que rayarán el metal y la superficie pintada.
- El uso de lavadoras que excedan los 8,274 kPa (1,200 psi) pueden dañar o quitar la pintura y etiquetas.

### Cuidado especial

- Si usted conduce sobre caminos salinos o polvorientos o cerca del océano, lave el chasis por lo menos una vez al mes.
- Es importante que los orificios de drenado en los bordes inferiores de las puertas, paneles inferiores y de la cajuela se mantengan limpios y abiertos.
- Si usted detecta despostilladas o rayones en la pintura, hágalas retocar de inmediato. El costo de dichas reparaciones se considera responsabilidad del propietario.
- Si su vehículo se ha dañado debido a un accidente o una causa similar que destruya la pintura y el recubrimiento protector, haga que su vehículo sea reparado tan pronto como sea posible. El costo de dichas reparaciones se considera responsabilidad del propietario.
- Si transporta carga especial como sustancias químicas, fertilizantes, sal para deshielo, etc., compruebe que dichos materiales estén bien empacados y sellados.
- Si conduce demasiado sobre caminos con grava, procure usar protectores contra lodo o piedras detrás de cada rueda.
- Use pintura de retoque Mopar® sobre los rayones tan pronto como sea posible. Su distribuidor autorizado tiene la pintura de retoque igual a la del color de su vehículo.





## INTERIORES

### Asientos y piezas tapizadas

Utilice Mopar® Total Clean para limpiar la tapicería y alfombrado del vehículo.

#### ¡ADVERTENCIA!

No utilice solventes volátiles con fines de limpieza. Muchos son potencialmente inflamables, y si son usados en áreas cerradas pueden provocar daño respiratorio.

#### Mantenimiento del cinturón de seguridad

No blanquee, tiña o limpie los cinturones con solventes químicos o limpiadores abrasivos. Esto debilitará la tela. El daño causado por el sol también debilita la tela.

Si se deben limpiar los cinturones, use el Total clean de Mopar®, una solución de jabón neutro o agua tibia. No quite los cinturones del automóvil para lavarlos.

El sol también puede debilitar la tela. Reemplace los cinturones de seguridad si están deshilachados o desgastados, o si las hebillas no funcionan correctamente.

#### ¡ADVERTENCIA!

Un cinturón de seguridad torcido o desgastado, puede rasgarse por completo en un accidente y dejarlo sin protección alguna. Inspeccione el sistema de cinturones de seguridad periódicamente en busca de cortes, desgaste o partes sueltas. Las partes dañadas deben ser reemplazadas inmediatamente. No desarme o modifique el sistema. Los ensambles o elementos del sistema de cinturones de seguridad deben ser reemplazados si sufrieron daño después de un evento de colisión (por ejemplo, un retractor doblado, una cinta torcida, etc.). Consulte con su distribuidor autorizado para comprobar el estado de su vehículo.

### Piezas plásticas y pintadas

Utilice Mopar® Total Clean para limpiar la tapicería vinílica.

#### ¡PRECAUCIÓN!

- El contacto directo de aromatizantes, repelentes de insectos, lociones o líquido para las manos con partes plásticas, pintadas o áreas decorativas en el interior, pueden causar daño permanente. Limpie inmediatamente para quitarlo.
- El daño por estos productos, no están cubiertos por la garantía de su vehículo.

#### Limpieza de los plásticos del módulo de instrumentos

Las lentes al frente de los instrumentos en este vehículo están moldeadas con plástico transparente. Cuando limpie las lentes, tenga cuidado de no rayar el plástico. Limpie con un paño suave y húmedo. Se puede usar una



solución de jabón neutro, pero no use limpiadores con contenido de alcohol o abrasivos. Si se usa el jabón, frote para limpiar con un trapo limpio y húmedo. Seque con un paño suave.

## Limpieza de la tapicería de piel

Limpieza total de Mopar® (Mopar® Total Clean) está específicamente recomendado para la tapicería de piel.

Su tapicería de piel puede conservarse mejor si la limpia periódicamente con un paño suave y húmedo. Pequeñas partículas de polvo pueden dañar la piel y se deben eliminar lo más rápido posible con una tela húmeda.

Las manchas persistentes se pueden eliminar fácilmente con un paño suave y Limpieza total Mopar®. Debe tener cuidado y evitar enjuagar su tapicería de piel con cualquier líquido. No utilice diluyentes, aceite, líquidos de limpieza, solventes, detergentes o limpiadores a base de amoníaco para limpiar su tapicería de piel. No se requiere aplicar acondicionadores de piel para conservar el estado original.

**NOTA: Si su vehículo está equipado con piel de color claro, puede llegar a mostrar suciedad, agentes extraños y teñido de colores más rápidamente que las tapicerías de piel más oscuras. La piel está diseñada para una limpieza fácil, y el fabricante le recomienda el uso del limpiador de piel Mopar® Total Care, aplicándolo en un paño, para limpiar su tapicería según lo necesite.**

### ¡PRECAUCIÓN!

No use alcohol o productos a base de alcohol para limpiar la tapicería/piel de los asientos, puede dañarlos.

## Superficies de cristal

Todas las superficies de cristal deben limpiarse periódicamente con limpiador de vidrios Mopar® o cualquier otro limpiador de vidrios doméstico. Nunca use un limpiador de tipo abrasivo. Tenga precaución cuando limpie el lado interno de la ventana trasera equipada con desempañadores eléctricos, o la ventana del cuarto trasero derecho que está equipada con la antena del radio. No use raspadores u otro instrumento filoso que pueda rayar los elementos.

Cuando limpie el espejo retrovisor, rocíe el limpiador sobre la toalla o trapo que esté usando. No rocíe el limpiador directamente sobre el espejo.



## DATOS TÉCNICOS

### CONTENIDO

- **DATOS DE IDENTIFICACIÓN ..... 411**
  - Número de identificación vehicular (VIN).....411
- **SISTEMA DE FRENOS ..... 411**
- **ESPECIFICACIONES DE APRIETE Y LLANTAS ..... 411**
  - Especificaciones de apriete.....411
- **REQUERIMIENTOS DE COMBUSTIBLE ..... 412**
  - Motor 3.6L ..... 413
  - Motor 5.7L ..... 413
  - Gasolina reformulada (en regiones donde aplique)..... 413
  - Materiales adicionados al combustible  
(en regiones donde aplique) ..... 413
  - Gasolina/mezclas oxigenadas (en regiones donde aplique)..... 414
  - NO UTILICE E-85 en vehículos sin la opción de combustible flexible  
(en regiones donde aplique) ..... 414
  - Modificaciones del sistema de combustible para CNG y LP..... 415
  - MMT en la gasolina (en regiones donde aplique) ..... 415
  - Precauciones del sistema de combustible ..... 415
- **CAPACIDADES DE LÍQUIDOS ..... 416**
- **LÍQUIDOS, LUBRICANTES Y PARTES ORIGINALES ..... 417**
  - Motor ..... 417
  - Chasis ..... 417
  - Advertencias sobre el monóxido de carbono ..... 418

## DATOS DE IDENTIFICACIÓN

### Número de identificación vehicular (VIN)

El número de identificación vehicular (VIN), se encuentra en la esquina frontal izquierda del módulo de instrumentos, visible a través del parabrisas.

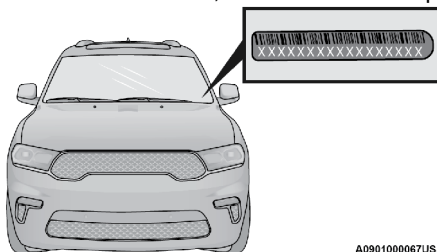

Número de identificación vehicular (VIN)

**NOTA:** Es ilegal remover o alterar el VIN.

## SISTEMA DE FRENSOS

El vehículo está equipado con un sistema dual de frenos hidráulicos. En caso de que se pierda la asistencia de vacío por alguna razón (por ejemplo, repetidas aplicaciones del freno con el motor apagado), aún así, los frenos continuarán funcionando. Sin embargo, usted percibirá un incremento substancial en el esfuerzo de frenado para detener el vehículo.

Si cualquiera de los dos sistemas hidráulicos pierde su capacidad normal, el sistema restante todavía funcionará con cierta pérdida general de efectividad de frenado. Sin embargo, el esfuerzo requerido para frenar el vehículo será mucho mayor al apreciado cuando el sistema opera de forma correcta.

**NOTA:** Debido a la naturaleza del desempeño de nuestros sistemas de frenos, es de esperar cierto de ruido

## ESPECIFICACIONES DE APRIETE Y LLANTAS

El adecuado apriete de la tuerca/tornillo es muy importante para asegurarse que la rueda está instalada correctamente en el vehículo. Cada vez que la rueda se ha quitado y vuelto a instalar en el vehículo las tuercas/tornillos deben apretarse con un torquímetro calibrado.

### Especificaciones de apriete

*Modelo Base*

Apriete del tornillo/ tuerca	** Tuerca/Medida del tornillo	Tamaño del dado
176 Nm (130 lb-ft)	M14 X 1.50	22 mm

\*\* Use sólo tuercas y tornillos recomendados por su distribuidor autorizado y limpie o quite cualquier suciedad de aceite antes de apretar.

Inspeccione la superficie de montaje de la rueda antes de montar la llanta y quite la corrosión o cualquier partícula de corrosión.

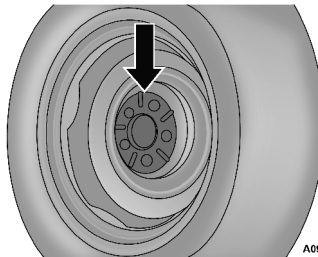

A091000006US

**Superficie de montaje de la rueda**

Apriete las tuercas/tornillos en un patrón de estrella hasta que cada tuerca/tornillo sea apretado dos veces. Asegúrese que el dado esté completamente acoplado en la tuerca/tornillo (no lo introduzca a medias)

**NOTA: Si tiene dudas respecto al apriete, lleve el vehículo a un distribuidor autorizado o estación de servicio para que lo revisen con un torquímetro.**

Después de 40 km (25 millas) revise el torque de la tuerca/tornillo para asegurarse de que todas las tuercas/tornillos estén correctamente asentadas contra la rueda.

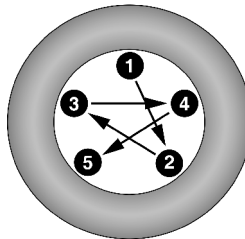

A091000004US

**Patrón de apriete**

## ¡ADVERTENCIA!

Para evitar el riesgo de forzar el vehículo fuera del gato, no apriete las tuercas/tornillos de rueda por completo, sino hasta que este se encuentre completamente abajo. No seguir esta advertencia podría provocar lesiones personales.

## REQUERIMIENTOS DE COMBUSTIBLE

Mientras el motor opere con octanaje adecuado, escuchar detonaciones de ignición ligeras no son perjudiciales para su motor. Sin embargo, si se escuchan detonaciones fuertes en el motor, pueden ocasionar daños, por lo que será necesario dar servicio de inmediato. El uso de gasolina con octanaje menor al recomendado puede provocar fallas en el motor y pueden anular la cobertura de la Garantía Limitada del Vehículo Nuevo.



La gasolina de baja calidad puede ocasionar problemas como arranque difícil, paro y marcha irregular. Si su vehículo experimenta estos síntomas, antes de considerar llevar su vehículo a servicio, le recomendamos cambiar de gasolinera.

## Motor 3.6L

NO utilice combustible E-85 o mezclas de etanol en concentraciones mayores al 15% en este motor.



El motor está diseñado para cumplir con todos los reglamentos de emisiones y para proveer un excelente desempeño y rendimiento de combustible, con el uso de gasolina Magna (sin plomo, de alta calidad y de 87 octanos). El uso de gasolina Premium no es requerido ya que no aporta beneficio alguno sobre la gasolina Magna en estos motores.

## Motor 5.7L

NO utilice combustible E-85 o mezclas de etanol en concentraciones mayores al 15% en este motor.



El motor está diseñado para cumplir con todos los reglamentos de emisiones y para proveer un excelente desempeño y rendimiento de combustible, con el uso de gasolina Magna o Premium con un octanaje de 87 a 89 (sin plomo y de alta calidad). El uso de gasolina Premium es recomendado para un desempeño óptimo y ahorro de combustible.

## Gasolina reformulada (en regiones donde aplique)

Muchas áreas requieren el uso de gasolinas menos contaminantes conocidas como “Gasolinas reformuladas”. La gasolina reformulada contiene oxigenantes, además de que está especialmente mezclada para reducir las emisiones del vehículo y mejorar la calidad del aire.

Se recomienda el uso de gasolina reformulada. Las gasolinas reformuladas correctamente mezcladas brindan un excelente desempeño y durabilidad de los componentes del motor y del sistema de combustible.

## Materiales adicionados al combustible (en regiones donde aplique)

Además de utilizar gasolina sin plomo con un octanaje adecuado, se recomiendan las gasolinas con aditivos estables, detergentes y anticorrosivos. El uso de gasolinas que tienen estos aditivos ayudará a mejorar la economía de combustible, reducir las emisiones y mantener el rendimiento del vehículo.



Gasolinas detergentes designadas TOP TIER contienen un mayor nivel de detergentes que ayudan más a la minimización de depósitos en el motor. Cuando esté disponible, se recomienda el uso de gasolina detergente Top Tier. Visite [www.toptiergas.com](http://www.toptiergas.com) para una lista de



gasolineras que expendan gasolinas detergentes TOP TIER.

El uso indiscriminado de productos de limpieza del sistema de combustible debe ser evitado. Muchos de estos materiales destinados para la eliminación de goma y barniz pueden contener disolventes activos o ingredientes similares. Estos pueden dañar la junta del sistema de combustible y materiales de diafragma.

### **Gasolina/mezclas oxigenadas (en regiones donde aplique)**

Algunos proveedores de combustible mezclan la gasolina sin plomo con oxigenantes tales como el etanol.

#### **¡PRECAUCIÓN!**

NO use E-85, gasolinas que contengan metanol o gasolinas que contengan más del 15% de etanol (E-15). El uso de estas mezclas puede provocar problemas de arranque y manejo así como dañar componentes importantes del sistema de combustible, causar emisiones que excedan los límites establecidos, y/o que se encienda el indicador de mal funcionamiento. Por favor observe las etiquetas de la bomba, éstas deben de indicar claramente si la gasolina contiene una cantidad de Etanol mayor al 15% (E-15).

Los problemas que se generen por el uso de mezclas de metanol/gasolina o más del 15% de etanol (E-15), no son responsabilidad del fabricante y pueden anular la cobertura de la Garantía Limitada del Vehículo Nuevo.

### **NO UTILICE E-85 en vehículos sin la opción de combustible flexible (en regiones donde aplique)**

Los vehículos sin la opción de combustible flexible son compatibles con gasolina que contenga hasta 15% de etanol (E-15). La gasolina con un contenido mayor de etanol puede anular la garantía del vehículo.

Si un vehículo que no cuenta con la opción de combustible flexible se carga de modo inadvertido con combustible E-85, el motor presentará algunos o todos los síntomas siguientes:

- Funciona de un modo deficiente.
- Se encenderá la "Luz de indicación de mal funcionamiento" (MIL) del OBD II.
- Desempeño deficiente del motor.
- Arranque en frío y capacidad de control del vehículo en frío deficiente.
- Se aumenta el riesgo de corrosión de componentes del sistema de combustible.



## Modificaciones del sistema de combustible para CNG y LP

Las modificaciones que permitan al motor operar con gas natural comprimido (CNG) o propano líquido (LP) pueden provocar daño al motor, sistema de emisiones y componentes del sistema de combustible. Los problemas originados por el uso de CNG o LP no son responsabilidad del fabricante y pueden anular la garantía de su vehículo.

## MMT en la gasolina (en regiones donde aplique)

El MMT (Tricarbonilo Metiliclopentadieno de Manganese) es un aditivo metálico que contiene manganeso y que se mezcla con algunas gasolinas para incrementar el octanaje. La gasolina que se mezcla con MMT no brinda mayores ventajas de desempeño que la gasolina con el mismo octanaje sin MMT. En algunos vehículos la gasolina mezclada con MMT reduce la vida de las bujías y el desempeño del sistema de emisiones. El fabricante recomienda que utilice la gasolina sin MMT en su vehículo. Puesto que en la bomba de la gasolinera puede no estar indicado el contenido de MMT, debe preguntarle al vendedor de gasolina si la gasolina contiene MMT. El MMT está prohibido en la gasolina reformulada federal y de California.

## Precauciones del sistema de combustible

### ¡PRECAUCIÓN!

Tome en cuenta estos lineamientos para mantener el desempeño de su vehículo:

- El uso de gasolina con plomo está prohibido por la ley Federal. Usar gasolina con plomo puede afectar el desempeño del motor y dañar el sistema de control de emisiones.
- Un mal funcionamiento del motor o de la ignición o ciertos combustibles, pueden ocasionar sobrecalentamiento en el convertidor catalítico. Si percibe un olor a quemado picante o un poco de humo claro, su motor puede estar funcionando mal y puede requerir servicio de inmediato. Consulte a su distribuidor autorizado para que le den servicio al vehículo.
- No se recomienda el uso de aditivos para combustible que se venden para mejorar el octanaje. La mayoría de estos productos contienen altas concentraciones de metanol. Los daños al sistema de combustible o los problemas de desempeño del vehículo ocasionados por tales combustibles o aditivos no son responsabilidad de Stellantis y pueden anular la cobertura de la Garantía Limitada del Vehículo Nuevo.

**NOTA:** Alterar intencionalmente los sistemas de control de emisiones es motivo de sanciones civiles que se imputarán en su contra.





## CAPACIDADES DE LÍQUIDOS

	US	Métrico
<b>Combustible (aproximado)</b>		
Motores 3.6 y 5.7 Litros	24.6 gal	93 litros
<b>Aceite de motor con filtro</b>		
Motor de 3.6 litros	6 cuartos	5.6 litros
Motor de 5.7 litros	7 cuartos	6.6 litros
<b>Sistema de enfriamiento*</b>		
Motor de 3.6L (Anticongelante/refrigerante de motor Mopar®, para 10 años/fórmula para 240,000 Km (150,000 millas) o equivalente) – Sin paquete para arrastre de remolque	10.4 cuartos	9.9 litros
Motor de 3.6L (Anticongelante/refrigerante de motor Mopar®, para 10 años/fórmula para 240,000 Km (150,000 millas) o equivalente) – Con paquete para arrastre de remolque	11 cuartos	10.4 litros
Motor de 5.7L (Anticongelante/refrigerante de motor Mopar®, para 10 años/fórmula para 240,000 Km (150,000 millas) o equivalente) – Sin paquete para arrastre de remolque	15.4 cuartos	14.6 litros
Motor de 5.7L (Anticongelante/refrigerante de motor Mopar®, para 10 años/fórmula para 240,000 Km (150,000 millas) o equivalente) – Con paquete para arrastre de remolque	16 cuartos	15.2 litros
* Incluye calefactor y botella de recuperación de refrigerante llenada al nivel máximo.		

## LÍQUIDOS, LUBRICANTES Y PARTES ORIGINALES

### Motor

Componente	Líquidos, lubricantes y partes originales
Refrigerante del motor	Refrigerante/anticongelante para motor Mopar®, Fórmula "OAT" (tecnología de aditivo orgánico) para 10 años/ 240,000 km o 150,000 millas o su equivalente que cumpla con la especificación MS.90032
Aceite de motor – Motor de 3.6L y 5.7L	Le recomendamos el uso de aceite de motor totalmente sintético Mopar® SAE 0W-20 que cumpla con los requerimientos del estándar de materiales MS-6395 del fabricante. Se pueden utilizar aceites 0W-20 equivalentes, pero deben contar con la marca de certificación API "Starburst" apropiada.
Filtro de aceite del motor	Filtro de aceite para motor Mopar®.
Bujías	Se recomienda utilizar bujías Mopar®. Consulte su póliza de garantía para mayor información.
Selección de combustible - Motor 3.6L	87 octanos (Gasolina Magna)
Selección de combustible - Motor 5.7L	Aceptable: 87 Octanos (Gasolina Regular). Recomendada: 92 Octanos (Gasolina Premium).

### Chasis

Componente	Líquidos, lubricantes y partes genuinas
Transmisión automática	Mopar® ZF 8 & 9 SPEED ATF® o equivalente autorizado. El uso de un líquido incorrecto puede afectar el funcionamiento y rendimiento de la transmisión.
Caja de transferencia	Recomendamos usar líquido para transmisión automática Mopar® ATF+4.
Diferencial del eje (delantero - trasero) - sin diferencial electrónico de deslizamiento limitado (ELSD)	Lubricante sintético para ejes Mopar® GL-5 sintético, lubricante SAE 75W-85.
Diferencial del eje (trasero) - con diferencial electrónico de deslizamiento limitado (ELSD)	Lubricante sintético para ejes Mopar® GL-5 sintético, lubricante SAE 75W-85 con modificador de fricción integrado.
Cilindro maestro del freno	Líquido de frenos Mopar® DOT 3, SAE J1703.



**Advertencias sobre el monóxido de carbono****¡ADVERTENCIA!**

El monóxido de carbono (CO) de los gases de escape es mortal. Tome en cuenta las siguientes precauciones para evitar el envenenamiento por monóxido de carbono:

- No respire los gases de escape. Contienen monóxido de carbono, un gas incoloro e inodoro que puede ser mortal. Nunca haga funcionar el motor en un área cerrada, como un garaje y nunca se quede sentado en un vehículo estacionado con el motor funcionando por mucho tiempo. Si el vehículo está detenido en un área abierta con el motor funcionando durante más de un período corto, ajuste el sistema de ventilación para forzar aire fresco del exterior dentro del vehículo.
- Protéjase contra el monóxido de carbono dando el mantenimiento apropiado. Haga que se inspeccione el sistema de escape cada vez que se levante el vehículo. Haga que se repare inmediatamente cualquier condición anormal. Hasta que se repare, conduzca con todas las ventanas laterales completamente abiertas.

**¡PRECAUCIÓN!**

- Si se mezclan refrigerantes de motor (anticongelantes) distintos a los refrigerantes de Tecnología Orgánica Aditiva (OAT), se puede dañar el motor y disminuir la protección contra la corrosión. El refrigerante OAT es diferente y no debe ser mezclado con el refrigerante de motor de Tecnología Híbrida Inorgánica Aditiva (HOAT). Si se introduce un refrigerante que no sea OAT al sistema de enfriamiento en caso de emergencia, un distribuidor autorizado debe drenar, lavar y rellenar con el refrigerante OAT (de acuerdo a la especificación MS.90032) especificado tan pronto como sea posible.
- No use sólo agua o productos refrigerantes de motor (anticongelantes) a base de alcohol. No utilice inhibidores de oxidación o productos antioxidantes adicionales, porque podrían no ser compatibles con el refrigerante de motor del radiador y tapan el radiador.
- Este vehículo no se ha diseñado para usarse con refrigerantes para motor (anticongelantes) a base de propilenglicol. No se recomienda el uso de refrigerantes de motor a base de propilenglicol.



## ÍNDICE GENERAL

### CONTENIDO

■ <b>INTRODUCCIÓN</b> .....	<b>6</b>
• BIENVENIDA.....	7
• ADVERTENCIA RESPECTO A VOLCADURAS .....	8
• CÓMO USAR ESTE MANUAL.....	8
Información esencial.....	8
Símbolos.....	8
• PRECAUCIONES Y ADVERTENCIAS.....	10
• MODIFICACIONES/ALTERACIONES AL VEHÍCULO .....	10
■ <b>CONOCIENDO EL VEHÍCULO</b> .....	<b>11</b>
• LLAVES.....	16
Transmisor .....	16
• SENTRY KEY.....	19
• INTERRUPTOR DE IGNICIÓN .....	20
Botón de ignición sin llave.....	20
• SISTEMA DE ARRANQUE REMOTO (SI ASÍ ESTÁ EQUIPADO) ...	22
Cómo utilizar el arranque remoto (si así está equipado) .....	22
Para salir de la modalidad de arranque remoto .....	24
Activación de desempañado frontal con arranque remoto (si así está equipado).....	24
Sistemas de confort del arranque remoto (si así está equipado) .....	24
Mensajes de cancelación de arranque remoto (si así está equipado) .....	25
• ALARMA DE SEGURIDAD DEL VEHÍCULO (SI ASÍ ESTÁ EQUIPADO).....	26
Para armar el sistema.....	26
Para desactivar el sistema.....	26
Reactivación del sistema .....	27
Invalidar manualmente el sistema.....	27
Alerta de transgresión.....	27
• PUERTAS.....	27
Seguros manuales de puerta.....	27
Seguros eléctricos de las puertas.....	28



Keyless Enter-N-Go™ - Entrada pasiva .....	29
Desbloqueo automático de las puertas (si así está equipado) .....	33
Bloqueo automático de las puertas (si así está equipado) .....	33
Seguros de puertas para protección de los niños (puertas traseras) .	33
• COLUMNA DE LA DIRECCIÓN .....	34
Columna abatible/telescópica manual (si así está equipado).....	34
Columna de la dirección eléctrica abatible/telescópica (si así está equipado).....	34
Volante con calefacción (si así está equipado).....	35
• AJUSTES DE LA MEMORIA DEL CONDUCTOR (SI ASÍ ESTÁ EQUIPADO).....	36
Programación de la función de memoria .....	37
Vincular y desvincular el transmisor a la memoria.....	37
• ASIENTOS .....	38
Ajuste manual (Asientos delanteros) (si así está equipado).....	38
Ajuste manual (asientos traseros).....	40
Asiento trasero dividido 60/40 (si así está equipado) .....	40
Asientos traseros tipo capitán (si así está equipado).....	42
Tercera fila de asientos plegable .....	44
Ajuste eléctrico (Asiento delantero, si así está equipado) .....	45
Ajuste del apoyo lumbar eléctrico (si así está equipado).....	47
Ajuste del asiento eléctrico del pasajero (si así está equipado) .....	48
Asientos con calefacción (si así está equipado).....	49
Asientos ventilados (si así está equipado).....	50
Cabeceras.....	50
Cabeceras (asientos delanteros).....	51
Cabeceras (asientos traseros).....	52
Cabeceras de la tercera fila plegables eléctricamente .....	53
• RECONOCIMIENTO DE VOZ UCONNECT (SI ASÍ ESTÁ EQUIPADO).....	54
Introducción al reconocimiento de voz.....	54
Comandos básicos de voz.....	54
• ESPEJOS.....	56
Espejo retrovisor interior .....	56
Espejos de vanidad iluminados (si así está equipado).....	56



Espejos exteriores.....	57
Característica de espejos exteriores abatibles .....	57
Espejos exteriores con luz direccional (si así está equipado).....	57
Característica de atenuación de espejos exteriores (si así está equipado).....	57
Control de espejos eléctricos .....	57
Espejos con calefacción (si así está equipado) .....	58
• PORTERO ELÉCTRICO (HOMELINK) (SI ASÍ ESTÁ EQUIPADO) ..	58
Antes de empezar la programación de HomeLink® .....	59
Borrando todos los canales del Home Link® .....	59
Identificando si tiene un código cambiante o no cambiante .....	59
Programación de HomeLink® a una puerta de cochera .....	60
Programación de HomeLink® para dispositivos misceláneos .....	61
Reprogramación de un sólo botón de HomeLink® .....	61
Seguridad.....	62
Resolución de problemas .....	62
• LUCES EXTERIORES .....	62
Palanca multifunciones .....	62
Interruptor de faros.....	63
Luces de conducción diurna (si así está equipado).....	63
Interruptor de luces altas o bajas .....	64
Luces altas automáticas (si así está equipado) .....	64
Claxon óptico .....	64
Faros automáticos (si así está equipado) .....	65
Luz de estacionamiento y luz del tablero .....	65
Encendido de los faros con los limpiaparabrisas .....	65
Retraso de los faros .....	65
Recordatorio de luces encendidas.....	65
Luces de niebla (si así está equipado).....	66
Luces direccionales.....	66
Ayuda en el cambio de carril (si así está equipado) .....	66
Nivelación automática de faros (si así está equipado).....	66
Ahorrador de batería.....	66
• LUCES INTERIORES .....	67



Luces de cortesía.....	67
Luces de lectura/mapa (si así está equipado).....	67
Luz ambiental (si así está equipado).....	68
Control de atenuación.....	68
Entrada iluminada.....	69
• LIMPIA Y LAVAPARABRISAS.....	69
Operación del limpiaparabrisas.....	69
Sistema de limpiadores intermitentes.....	70
Operación del lavaparabrisas.....	70
Rocío.....	70
Limpiadores con sensores de lluvia (si así está equipado).....	71
Limpiador y lavador de la ventana trasera.....	71
• CONTROLES DE CLIMA.....	72
Controles de clima automático, descripción y funciones.....	72
Controlando el clima trasero desde la pantalla del ATC.....	76
Control automático de temperatura (ATC, si así está equipado).....	79
• EQUIPAMIENTO INTERNO.....	82
Almacenamiento.....	82
Consola central frontal.....	83
Compartimiento para lentes de sol.....	83
Consola central trasera completa (si así está equipado).....	84
Mini consola central trasera (si así está equipado).....	86
Control de USB/AUX (si así está equipado).....	86
Portavasos iluminados (si así está equipado).....	88
Tomas de corriente eléctrica.....	89
Inversor de corriente (si así está equipado).....	92
• VENTANAS.....	93
Ventanas eléctricas.....	93
Características de las ventanas eléctricas.....	94
Ruido del viento.....	95
• QUEMACOCOS ELÉCTRICO (SI ASÍ ESTÁ EQUIPADO).....	95
Apertura y cierre.....	96
Operación de la cubierta.....	96
Protección contra obstrucción.....	97



Mantenimiento del quemacocos .....	97
Operación de quemacocos con el interruptor de ignición apagado ....	97
• COFRE .....	97
Apertura del cofre.....	97
Cierre del cofre.....	98
• COMPUERTA LEVADIZA.....	99
Compuerta levadiza eléctrica (si así está equipado) .....	99
• CARACTERÍSTICAS DEL ÁREA DE CARGA .....	100
Compartimientos de almacenamiento de carga.....	100
Cubierta retráctil de carga (si así está equipado) .....	101
Argollas de sujeción de carga.....	101
• CANASTILLA DE EQUIPAJE DEL TECHO (SI ASÍ ESTÁ EQUIPADO).....	102
Despliegue de las barras transversales .....	103
Para regresarlas a la posición de descarga.....	104
■ <b>TABLERO DE INSTRUMENTOS .....</b>	<b>110</b>
• MÓDULO DE INSTRUMENTOS .....	111
• PANTALLA DEL MÓDULO DE INSTRUMENTOS .....	112
Ubicación de la pantalla del módulo de instrumentos y controles. ....	112
Sistema indicador de cambio de aceite del motor .....	114
Mensajes de la pantalla del módulo de instrumentos .....	116
Menú seleccionable de la pantalla del módulo de instrumentos.....	117
Elementos de la pantalla de configuración seleccionables por el conductor .....	121
Mensaje del Ahorrador de batería/Modo de ahorro de batería - Acciones de reducción de carga eléctrica (si así está equipado).....	122
• LUCES DE ADVERTENCIAS Y MENSAJES .....	124
Luces de advertencia rojas .....	124
Luces de advertencia amarillas.....	128
Luces indicadoras amarillas.....	132
Luces indicadoras verdes .....	132
Luces indicadoras blancas.....	133
Luz indicadora azul .....	134
• SISTEMA DE DIAGNÓSTICO A BORDO (OBD II) .....	134





Seguridad cibernética del sistema de diagnóstico a bordo (OBD II)	134
• PROGRAMAS DE MANTENIMIENTO E INSPECCIÓN DE EMISIONES	135
■ <b>ARRANQUE Y OPERACIÓN</b>	<b>137</b>
• PROCEDIMIENTOS DE ARRANQUE	141
Transmisión automática	141
Arranque normal	142
Si el motor no arranca	145
Climas extremadamente fríos (por debajo de -30 °C o -22 °F)	146
Después del arranque	146
• RECOMENDACIONES PARA EL ASENTAMIENTO DEL MOTOR	146
• FRENO DE ESTACIONAMIENTO	147
• TRANSMISIÓN AUTOMÁTICA	148
Interbloqueo de la ignición	150
Sistema de interbloqueo entre el freno y los cambios de la transmisión	150
Modalidad de economía de combustible (ECO) (si así está equipado)	150
Transmisión automática de ocho velocidades	151
• MODO DEPORTIVO (SPORT, SI ASÍ ESTÁ EQUIPADO)	157
• FUNCIONAMIENTO DE LA TRACCIÓN EN LAS CUATRO RUEDAS	157
Instrucciones/Precauciones en caja de transferencia de una velocidad (si así está equipado)	157
Caja de transferencia electrónica (si así está equipado)	158
Procedimiento de cambios	160
• TOW N GO (SI ASÍ ESTÁ EQUIPADO)	161
Guías para el uso de pistas	162
• TECNOLOGÍA DE AHORRO DE COMBUSTIBLE MOTOR 5.7L (SI ASÍ ESTÁ EQUIPADO)	164
• DIRECCIÓN ELÉCTRICA	164
• SISTEMA DE PARO/ARRANQUE DE MOTOR (STOP/START, SI ASÍ ESTÁ EQUIPADO)	165
Modo automático	165
Posibles razones de ausencia de apagado automático del motor (Autostop)	165



Arrancar el motor mientras se encuentra en modo de apagado automático (Autostop).....	166
Para desactivar el sistema de Paro/Arranque del motor manualmente (si así está equipado).....	167
Para activar el sistema de Paro/Arranque del motor manualmente..	167
Falla del sistema .....	167
• SISTEMAS DE CONTROL ELECTRÓNICO DE VELOCIDAD (SI ASÍ ESTÁ EQUIPADO).....	167
Control de Crucero (si así está equipado) .....	168
Para activarlo .....	168
Para establecer una velocidad deseada .....	169
Para variar la velocidad fijada .....	169
Aceleración para rebasar .....	169
Para reanudar la velocidad .....	170
Para desactivarlo .....	170
Control de crucero adaptativo (ACC) (si así está equipado).....	170
Funcionamiento del control de crucero adaptativo (ACC) .....	172
Menú del control de crucero adaptativo (ACC).....	172
Activación del control de crucero adaptable (ACC) .....	173
Para activar o desactivar el ACC .....	173
Para establecer una velocidad deseada del ACC.....	174
Para cancelarlo .....	174
Para desactivarlo .....	175
Para reanudar la velocidad .....	175
Para variar la velocidad fijada .....	176
Estableciendo la distancia de seguimiento en el ACC.....	177
Asistencia en maniobras de rebase .....	178
Operación ACC en paradas .....	178
Advertencias en pantalla y mantenimiento .....	179
Precauciones al conducir con el ACC .....	181
• SISTEMA DE AYUDA PARA ESTACIONARSE FRONTAL Y TRASERO PARKSENSE (SI ASÍ ESTÁ EQUIPADO) .....	183
Sensores ParkSense® .....	184
Pantalla del ParkSense® .....	184
Pantalla de advertencia del sistema ParkSense® .....	186

Operación con un remolque.....	187
Servicio al sistema de asistencia de estacionamiento ParkSense® .	188
Limpieza del sistema ParkSense® .....	189
Precauciones al usar el sistema ParkSense® .....	189
• LANESENSE - ALERTA DE SALIDA DE CARRIL (SI ASÍ ESTÁ EQUIPADO).....	190
Operación del sistema .....	190
Encendiendo o apagando del LaneSense .....	191
Pantalla de advertencia de LaneSense .....	191
Cambio del estado del LaneSense .....	193
• CÁMARA TRASERA DE REVERSA PARKVIEW® (SI ASÍ ESTÁ EQUIPADO).....	194
• ABASTECIMIENTO DE COMBUSTIBLE.....	195
• CARGA DEL VEHÍCULO .....	196
Etiqueta de certificación .....	196
Peso bruto vehicular (GVWR).....	197
Carga permisible.....	197
Peso bruto del eje (GAWR).....	197
Tamaño de la llanta .....	197
Tamaño de la rueda .....	197
Presiones del inflado.....	197
Peso vehicular.....	197
Carga .....	197
• ARRASTRE DE REMOLQUE .....	198
Definiciones comunes de arrastre.....	198
Ajuste recomendado del enganche de distribución .....	200
Clasificación del enganche de remolque .....	201
Pesos de arrastre de remolque (Máximo peso de remolque).....	201
Retiro de cubierta del receptor de remolque (si así está equipado)	202
Peso del remolque y de la flecha de conexión del remolque.....	203
Requerimientos de arrastre.....	204
• ARRASTRE RECREATIVO DE VEHÍCULOS (DETRÁS DE UNA CASA RODANTE, ETC.) .....	210
Arrastre de este vehículo detrás de otro vehículo.....	210
Arrastre recreativo modelos con tracción trasera .....	211



Arrastre recreativo - Modelos con tracción permanente en las cuatro ruedas (caja de transferencia de una velocidad) .....	211
Arrastre recreativo - Modelos con tracción permanente en las cuatro ruedas (caja de transferencia de dos velocidades) ..	212
• CONSEJOS PARA CONDUCCIÓN EN CARRETERA .....	216
• CONSEJOS PARA CONDUCCIÓN EN CONDICIONES TODOTERRENO .....	216
Cuando usar el Rango bajo "LOW" (si así está equipado) .....	216
Conducción a través de agua .....	216
Conducción en nieve, lodo y arena .....	217
Ascenso de cuestas .....	217
Tracción cuesta abajo .....	218
Después de conducir en condiciones todoterreno .....	218
■ <b>MULTIMEDIA</b> .....	<b>220</b>
• RADIOS UCONNECT® (SI ASÍ ESTÁ EQUIPADO) .....	221
• SEGURIDAD CIBERNÉTICA .....	221
• AJUSTES UCONNECT® .....	222
Funciones Programables por el Usuario .....	222
• CONTROLES DE AUDIO EN EL VOLANTE (SI ASÍ ESTÁ EQUIPADO) .....	239
Funcionamiento del radio .....	239
Modo medios .....	239
• FUNCIONAMIENTO DEL RADIO Y TELÉFONOS CELULARES .....	240
• SISTEMA DE ENTRETENIMIENTO EN EL ASIENTO TRASERO (RSE) (SI ASÍ ESTÁ EQUIPADO) .....	241
Jugar videojuegos .....	245
Notas importantes de las pantallas duales .....	246
Control remoto del Blu-ray™ (si así está equipado) .....	246
Operación de los audífonos .....	247
Controles .....	248
Reemplazo de las baterías de los audífonos .....	249
Accesibilidad (si así está equipado) .....	249
Garantía limitada de por vida para los audífonos estéreo inalámbricos .....	249
■ <b>SEGURIDAD</b> .....	<b>254</b>



- CARACTERÍSTICAS DE SEGURIDAD ..... 255
  - Sistema de frenos antibloqueo (ABS)..... 255
  - Alerta del recordatorio de asiento trasero (RSRA)..... 256
  - Sistema electrónico de control de los frenos (EBC)..... 256
  - Mitigación electrónica de vuelco (ERM)..... 258
- SISTEMAS AUXILIARES PARA LA CONDUCCIÓN ..... 263
  - Monitoreo de puntos ciegos (BSM) (si así está equipado) ..... 263
  - Advertencia de colisión delantera (FCW) con mitigación  
(si así está equipado)..... 269
  - Sistema de monitoreo de presión de las llantas (TPMS)..... 272
- PROTECCIÓN PARA LOS OCUPANTES..... 276
  - Características del sistema de protección para los ocupantes ..... 276
  - Sistema de cinturones de seguridad..... 278
  - Sistema de protección suplementario (SRS) ..... 287
  - Sistemas de protección para niños ..... 303
  - LATCH Sistema de anclaje de asientos para niños  
(protecciones de anclajes inferiores) ..... 307
- SUGERENCIAS DE SEGURIDAD ..... 320
  - Transporte de pasajeros ..... 320
  - Transporte de mascotas ..... 320
  - Vehículos conectados ..... 320
  - Verificaciones de seguridad que debe hacer dentro del vehículo..... 321
  - Verificaciones periódicas de seguridad que debe hacer fuera  
del vehículo..... 323
  - Gases de escape ..... 323
- **EN CASO DE EMERGENCIA..... 325**
  - LUCES DE ADVERTENCIA DE PELIGRO ..... 326
  - RETROVISOR CON LLAMADA DE ASISTENCIA Y EMERGENCIA  
(SI ASÍ ESTÁ EQUIPADO)..... 326
  - USO DEL GATO Y CAMBIO DE LLANTAS..... 331
    - Preparación del gato ..... 331
    - Ubicación del gato..... 332
    - Almacenamiento de la llanta de refacción ..... 333
    - Retirar la llanta de refacción ..... 333
    - Instrucciones para el gato ..... 336



- ARRANQUE CON CABLES PASA CORRIENTE ..... 341
  - Preparación para el arranque con cables pasa corriente ..... 341
  - Procedimiento para el arranque con cables pasa corriente..... 343
- LLENADO DE EMERGENCIA (SI ASÍ ESTÁ EQUIPADO) ..... 344
- SI EL MOTOR SE SOBRECALIENTA..... 346
- LIBERACIÓN DEL SELECTOR DE CAMBIOS..... 346
- PARA LIBERAR UN VEHÍCULO ATASCADO ..... 349
- REMOLQUE DE UN VEHÍCULO DESCOMPUESTO..... 350
  - Modelos con tracción trasera ..... 351
  - Vehículos con tracción en las cuatro ruedas..... 351
- SISTEMA DE RESPUESTA CONTRA ACCIDENTES MEJORADO (EARS) ..... 352
- GRABADOR DE DATOS (EDR)..... 352
- **MANTENIMIENTO ..... 353**
  - COMPARTIMIENTO DEL MOTOR..... 355
    - Motor 3.6L ..... 355
    - Motor 5.7L ..... 356
    - Verificación del aceite del motor ..... 356
    - Adición de líquido del lavador ..... 357
    - Batería libre de mantenimiento ..... 357
    - Lavado a Presión ..... 358
  - SERVICIO CON SU DISTRIBUIDOR AUTORIZADO ..... 358
    - Aceite del motor ..... 358
    - Filtro de aceite del motor..... 360
    - Filtro de aire del motor ..... 360
    - Mantenimiento del aire acondicionado..... 361
    - Inspección de la banda de motor ..... 364
    - Lubricación de la carrocería..... 365
    - Hojas del limpiaparabrisas ..... 366
    - Sistema de escape..... 369
    - Sistema de enfriamiento ..... 371
    - Sistema de frenos ..... 374
    - Transmisión automática ..... 375
    - Líquido del eje delantero/trasero..... 377



Caja de transferencia .....	377
• FUSIBLES .....	378
Fusibles bajo el cofre .....	379
• REEMPLAZO DE FOCOS .....	384
Focos de repuesto, nombres y números de parte .....	384
Reemplazo de focos .....	385
Direccionales delanteras .....	385
Faros de niebla delanteros .....	385
Calaveras, luz de freno y luces direccionales .....	386
Luces montadas en la compuerta levadiza trasera .....	386
Luz de freno montada en alto (CHMSL) .....	386
Luz de la matrícula trasera .....	386
• LLANTAS .....	386
Información de seguridad de las llantas .....	386
Número de identificación de la llanta (TIN) .....	388
Terminología y definiciones de llantas .....	389
Carga y presión de llanta .....	389
• LLANTAS INFORMACIÓN GENERAL .....	393
Presión de inflado .....	393
Tipos de llantas .....	398
Llantas de refacción (si así está equipado) .....	399
Cuidado de las ruedas y tapones de la rueda .....	401
Recomendaciones para la rotación de llantas .....	404
• GRADOS UNIFORMES DE CALIDAD DE LAS LLANTAS .....	404
Desgaste .....	405
Grados de tracción .....	405
Grados de temperatura .....	405
• ALMACENAMIENTO DEL VEHÍCULO .....	406
• CARROCERÍA .....	406
Protección de la carrocería y la pintura contra la corrosión .....	406
Mantenimiento de carrocería y parte inferior .....	406
Preservando carrocería .....	407
• INTERIORES .....	408
Asientos y piezas tapizadas .....	408



Piezas plásticas y pintadas .....	408
Limpieza de la tapicería de piel.....	409
Superficies de cristal .....	409
■ <b>DATOS TÉCNICOS</b> .....	<b>410</b>
• DATOS DE IDENTIFICACIÓN .....	411
Número de identificación vehicular (VIN).....	411
• SISTEMA DE FRENOS.....	411
• ESPECIFICACIONES DE APRIETE Y LLANTAS .....	411
Especificaciones de apriete .....	411
• REQUERIMIENTOS DE COMBUSTIBLE .....	412
Motor 3.6L .....	413
Motor 5.7L .....	413
Gasolina reformulada (en regiones donde aplique).....	413
Materiales adicionados al combustible (en regiones donde aplique).....	413
Gasolina/mezclas oxigenadas (en regiones donde aplique) .....	414
NO UTILICE E-85 en vehículos sin la opción de combustible flexible (en regiones donde aplique) .....	414
Modificaciones del sistema de combustible para CNG y LP.....	415
MMT en la gasolina (en regiones donde aplique).....	415
Precauciones del sistema de combustible .....	415
• CAPACIDADES DE LÍQUIDOS.....	416
• LÍQUIDOS, LUBRICANTES Y PARTES ORIGINALES.....	417
Motor .....	417
Chasis .....	417
Advertencias sobre el monóxido de carbono.....	418
■ <b>ÍNDICE GENERAL</b> .....	<b>419</b>