

WAGONEER

MANUAL DEL PROPIETARIO

— 2023 —



GUÍA RÁPIDA DE ADVERTENCIAS Y PRECAUCIONES, LÉALA ANTES DE OPERAR SU VEHÍCULO

ÉSTAS SON SÓLO ALGUNAS DE LAS PRECAUCIONES QUE DEBE DE OBSERVAR PARA LA OPERACIÓN SEGURA DE SU VEHÍCULO, LEA SU MANUAL DE PROPIETARIO

SIEMPRE UTILICE SU CINTURÓN DE SEGURIDAD

AÚN SI SU VEHÍCULO ESTÁ EQUIPADO CON BOLSAS DE AIRE ES IMPRESCINDIBLE EL USO DEL CINTURÓN DE SEGURIDAD PARA TODOS LOS OCUPANTES DEL VEHÍCULO.

COMPUERTA TRASERA (SI ASÍ ESTÁ EQUIPADO)

LOS GASES DE ESCAPE PUEDEN INTRODUCIRSE AL COMPARTIMIENTO DE PASAJEROS CUANDO EL CRISTAL DE LA COMPUERTA TRASERA O LA COMPUERTA DEL VEHÍCULO ESTÉN ABIERTAS, LOS GASES DE ESCAPE PUEDEN CAUSAR GRAVES LESIONES O LA MUERTE, MANTENGA EL CRISTAL Y LA COMPUERTA CERRADOS CUANDO EL MOTOR ESTÉ ENCENDIDO.

SISTEMA DE ENFRIAMIENTO

LOS VENTILADORES PUEDEN FUNCIONAR EN CUALQUIER MOMENTO, NO ACERQUE LAS MANOS.



NO MEZCLE DIFERENTES TIPOS DE ANTICONGELANTE, MANTENGA EL NIVEL DEL ANTICONGELANTE DEL MOTOR ENTRE LAS MARCAS DE MÁXIMO Y MÍNIMO DEL TANQUE RECUPERADOR, SÓLO UTILICE ANTICONGELANTE MOPAR

USO DEL GATO (SI ASÍ ESTÁ EQUIPADO)

USE EL GATO SOLAMENTE PARA CAMBIAR LA RUEDA DEL VEHÍCULO, NUNCA TRABAJE O ENCIENDA EL VEHÍCULO CUANDO ESTÉ SOPORTADO POR EL GATO.

BATERÍA

SU BATERÍA NO REQUIERE MANTENIMIENTO DE NINGÚN TIPO, SIN EMBARGO SI REQUIRIERA TRABAJAR CON ELLA RECUERDE QUE CONTIENE GASES EXPLOSIVOS QUE PUDIERAN DAÑAR SUS OJOS, CAUSARLE CEGUERA O DAÑAR GRAVEMENTE SU PIEL.

¡PELIGRO!



¡GASES EXPLOSIVOS! PROTEJA SUS OJOS. CIGARROS, FLAMAS O CHISPAS PUEDEN CAUSAR QUE LA BATERÍA EXPLOTE. NO PERFORE NI ABRA LA BATERÍA



EN CASO DE CONTACTO CON LOS GASES O EL ÁCIDO DE LA BATERÍA, LAVÉ CON ABUNDANTE AGUA Y ENSEGUIDA ACUDA AL MÉDICO.

LLAVES

GOLPES EXCESIVOS, AVENTARLAS DE LAS ALTURAS, PRESIÓN EXCESIVA EN LA PARTE PLÁSTICA U OTROS MALOS MANEJOS, PUEDEN DAÑAR EL CIRCUITO Y OCASIONAR LA INMOVILIZACIÓN DE SU VEHÍCULO

INFORMACIÓN IMPORTANTE

INFORMACIÓN

Este manual ilustra y describe las características de operación de los equipos tanto estándar como opcionales en el vehículo. Dependiendo de la versión y modelo que usted haya adquirido, su vehículo podría o no contar con alguna(s) de las características que se describen en este manual.

Asimismo, este manual podría describir características y/o equipos que ya no están disponibles y/o que no fueron ordenados para su vehículo. Si tiene alguna duda o comentario al respecto no dude en contactar a cualquier distribuidor autorizado, o a nuestro CENTRO DE ATENCIÓN A CLIENTES en los teléfonos 55 5081 7568 de la Ciudad de México y Zona Metropolitana, o al (800) 505 1300 (LADA sin costo) para el interior de la República.

Stellantis México hace de su conocimiento que este vehículo cuenta con cristales tintados de origen.

Stellantis México, S. A. de C. V. Se reserva el derecho de hacer cambios en el diseño y especificaciones, y/o de hacer adiciones o mejoras a sus productos sin tener obligación de implementarlos a productos previamente fabricados.

¡ADVERTENCIA SOBRE EL CONSUMO DEL ALCOHOL!

Un conductor ebrio es quien con más frecuencia ocasiona accidentes. Sus habilidades como conductor pueden ser gravemente afectadas por los niveles del alcohol en la sangre. Su vista puede engañarlo, sus reflejos disminuyen y su juicio puede no ser el correcto.

No conduzca después de haber consumido bebidas alcohólicas.

Información general

La siguiente declaración se aplica a todos los dispositivos de radio frecuencia (RF) equipados en este vehículo:

La operación de este equipo está sujeta a las siguientes dos condiciones:

1. Es posible que este equipo o dispositivo no cause interferencia perjudicial y
2. Este equipo o dispositivo debe aceptar cualquier interferencia, incluyendo la que pueda causar su operación no deseada.

NOTA: Cambios o modificaciones no aprobados expresamente por la parte responsable del cumplimiento podrían anular la autoridad del usuario para operar el equipo.

Descripción	Certificado
Alerta de punto ciego (BSM)	IFETEL: RLVCSR15-0904
Módulo integrado de cámara radar (IRCM)	IFETEL: RLVDEL215-0299
Transmisor de entrada pasiva 54T	IFETEL: RLVTRS5412-0688
Transmisor de entrada pasiva 76T	IFETEL: RLVZF7618-1428
Módulo de radio frecuencia (RFHM)	IFETEL: RLVTRGQ12-0454
Transmisor de entrada pasiva 53T	IFETEL: RLVTR5312-0687

Descripción	Certificado
Sistema de monitoreo de presión de llanta (TPMS)	IFETEL: RCPTR7014-0641
Portero eléctrico de cochera	IFETEL: RCPTR7014-0641
Portero eléctrico de cochera	IFETEL: RCPJOH007-598-A2

¡Cuida tu garantía!



En caso de algún percance exige a tu compañía de seguros que tu unidad sea reparada en un Distribuidor autorizado con partes originales Mopar y de esta manera no perderás la garantía de tu vehículo.



TABLA DE CAPÍTULOS

SECCIÓN	PÁGINA
1 INTRODUCCIÓN	6
2 CARACTERÍSTICAS DE SU VEHÍCULO	12
3 TABLERO DE INSTRUMENTOS.....	136
4 ARRANQUE Y OPERACIÓN.....	170
5 MULTIMEDIA	295
6 SEGURIDAD.....	346
7 QUÉ HACER EN CASO DE EMERGENCIA	425
8 SERVICIO Y MANTENIMIENTO.....	454
9 ESPECIFICACIONES TÉCNICAS.....	517
10 ÍNDICE GENERAL.....	525

INTRODUCCIÓN

CONTENIDO

■ BIENVENIDA	7
■ KNOW & GO (SI ASÍ APLICA).....	8
■ CÓMO USAR ESTE MANUAL	9
• Símbolos clave	9
• Información esencial	9
• Símbolos	9
■ ADVERTENCIA DE VOLCADURA.....	11
■ PRECAUCIONES Y ADVERTENCIAS.....	11
■ MODIFICACIONES Y ALTERACIONES A SU VEHÍCULO.....	11

BIENVENIDA

Le felicitamos por haber elegido su nuevo Wagoneer/Grand Wagoneer. Le aseguramos que representa una manufactura de precisión, un estilo distinguido y de alta calidad, elementos esenciales que ya son tradición en nuestros vehículos.

Wagoneer/Grand Wagoneer es un vehículo utilitario especializado, diseñado para ser conducido en carretera y fuera de ella, con él puede visitar lugares y realizar actividades que no podría realizar con los vehículos de pasajeros convencionales. Este vehículo se maneja y maniobra de manera diferente a muchos vehículos de pasajeros, tanto en carretera como fuera de ella, así que tómese su tiempo para familiarizarse con él. El vehículo utilitario con tracción en dos ruedas fue diseñado sólo para manejarse en carretera. No está diseñado para conducirse fuera de carretera ni para utilizarse en otras condiciones extremas, las cuales son adecuadas para vehículos con tracción en las cuatro ruedas. Antes de conducir este vehículo, lea el Manual del Propietario. Familiarícese con todos sus controles, especialmente con los que se utilizan para el frenado, la dirección, la transmisión y los cambios de la caja de transferencia. Aprenda cómo se maneja su vehículo sobre diferentes superficies del camino. Sus habilidades de conducción mejorarán con la práctica. Cuando opere el vehículo o conduzca fuera de carretera, no lo sobrecargue ni espere que vaya en contra de las leyes naturales de la física. Respete siempre los reglamentos federales, estatales, municipales y locales del lugar en el que conduzca. Al igual que con otros vehículos de este tipo, no manejarlo correctamente puede ocasionar la pérdida de control o un accidente. Para mayor información, refiérase al apartado “Consejos de conducción en carretera y fuera de carretera” en la sección “Arranque y funcionamiento”.

Este manual de propietario se ha elaborado con el apoyo de ingenieros y especialistas en servicio para brindarle información respecto a la operación y el mantenimiento de su vehículo. Se complementa con un folleto con información de garantía y diversos documentos dirigidos al cliente. Se le recomienda leer cuidadosamente estas publicaciones. El seguimiento de las instrucciones y recomendaciones en este manual le ayudará a disfrutar una operación segura de su vehículo.

Este Manual del propietario describe todas las versiones de este vehículo. Las opciones y equipamiento dedicados a mercados o versiones específicas no están expresamente indicadas en el texto. Por lo tanto, sólo debe considerar la información relacionada con el nivel de equipamiento, motor y versión que usted adquirió. Cualquier contenido introducido en el manual del propietario que puede o no ser aplicable a su vehículo se identificará con las palabras “Si así está equipado”. Toda la información contenida en esta publicación está dirigida para ayudarle a usar su vehículo de la mejor forma posible. Stellantis se enfoca en la mejora constante de los vehículos que produce. Por esta razón, se reserva el derecho para realizar cambios en el modelo descrito por razones técnicas y/o comerciales. Para más información, contacte a su Distribuidor Autorizado.

Si así aplica, consulte las publicaciones complementarias publicadas en su en el sitio de manuales del propietario para más información.

NOTA: Después de leer el manual y publicaciones impresas, éste debe guardarse dentro del vehículo para referirse a él cuando lo necesite y debe permanecer en el vehículo cuando lo venda, de tal forma que el nuevo propietario conozca todas las advertencias de seguridad.

Cuando necesite servicio, recuerde que su distribuidor autorizado conoce mejor su vehículo, tiene técnicos entrenados en la fábrica y cuenta con partes genuinas Mopar® y además le interesa servirle a su entera satisfacción.

KNOW & GO (SI ASÍ APLICA)



Explore las nuevas y emocionantes características de su Wagoneer o Grand Wagoneer con la aplicación Know & Go

Realidad aumentada



Utilice el código QR para acceder a su experiencia digital (si está disponible para su región).

Vea a su vehículo como nunca lo había visto. Mueva su teléfono alrededor de su vehículo para descubrir e identificar características, y revelar información sobre cómo utilizarlas para mejorar su experiencia y conducción.

Librería de características

¿Desea conocer las características de su vehículo en cualquier lugar y en cualquier momento? Búsquelas en la librería de características para acceder a la misma información disponible a través de realidad aumentada (incluyendo videos tutoriales e información específica de características) cuando usted no se encuentre en su vehículo.

Notificaciones “Push”

No se pierda todo lo que su vehículo puede ofrecerle. Active las notificaciones “Push” en su teléfono inteligente, para obtener alertas acerca las características y capacidades que no ha explorado en su aplicación.

* Disponible sólo en EE.UU.

CÓMO USAR ESTE MANUAL

Símbolos clave

¡ADVERTENCIA!	Indica una situación potencialmente peligrosa, que de no evitarse, puede resultar en lesiones serias o muerte.
¡PRECAUCIÓN!	Una práctica insegura que puede resultar en lesiones personales o daño al vehículo.
NOTA:	Una sugerencia que mejorará la instalación, operación y confiabilidad. De no seguirla, podría provocar daños.
Consejo:	Ideas generales/soluciones/sugerencias para un fácil manejo del producto o funcionalidad.

Información esencial

Consulte la tabla de contenido para determinar qué sección tiene la información que usted requiere.

Como las especificaciones de su vehículo dependen del orden del equipamiento, algunas descripciones e ilustraciones podrían ser diferentes a las del equipamiento de su vehículo.

El índice detallado al final de este manual, contiene una lista completa de todos los temas.

Símbolos

Consulte la tabla siguiente para una descripción de los símbolos que pueden existir en su vehículo.

Algunos componentes del vehículo tienen etiquetas de colores cuyos símbolos indican las precauciones que deben observarse al usar este componente. Consulte "Luces de advertencia y mensajes" en "Tablero de instrumentos" para obtener más información sobre los símbolos usados en su vehículo.

 AGUA EN EL COMBUSTIBLE	 LIMPIADOR TRASERO	 LIMPIADOR INTERMITENTE DEL PARABRISAS	 FALLA DE UN FOCO EXTERIOR	 LUCES ALTAS	 SEÑALES DIRECCIONALES
 COMBUSTIBLE	 LIMPIADOR TRASERO CON INTERMITENCIA	 LAVAPARABRISAS	 INTERRUPTOR DE LUCES	 LUCES BAJAS	 ACTIVACIÓN DE LA LLAVE (TOMA DE CORRIENTE)
 LADO DE CARGA DE COMBUSTIBLE	 LAVADOR DE VENTANA	 NIVEL DE LÍQUIDO DEL LAVADOR DEL PARABRISAS	 LUZ DE TOLDO	 FAROS DE NIEBLA DELANTEROS	 LIBERADOR DEL COFRE
 ACEITE DE MOTOR	 DESEMPAÑADOR TRASERO	 PARABRISAS CON CALEFACCIÓN ELÉCTRICA	 LUCES DE ESTACIONAMIENTO	 FAROS DE NIEBLA TRASEROS	 LIBERADOR COMPUERTA LEVADIZA Y COMPUERTA ABIERTA
 CARGA DE LA BATERÍA	 ESPEJO CON CALEFACCIÓN	 DESEMPAÑADOR DEL PARABRISAS	 ILUMINACIÓN DEL PANEL DE INSTRUMENTOS	 CINTURÓN DE SEGURIDAD	 PUERTA DESLIZANTE
 PRECALENTADOR	 LÍQUIDO DE LA DIRECCIÓN HIDRÁULICA	 LIMPIADOR Y LAVADOR DEL PARABRISAS	 BOLSA DE AIRE LATERAL	 BOLSA DE AIRE	 PUERTA DESLIZANTE
 LUZ DE MAL FUNCIONAMIENTO DEL MOTOR	 TEMPERATURA DE ACEITE DE LA TRANSMISIÓN	 TEMPERATURA DEL REFRIGERANTE DEL MOTOR	 SRS AIRBAG SISTEMA DE PROTECCIÓN SUPLEMENTARIA	 BOLSA DE AIRE DE PASAJERO DESACTIVADA	 PUERTA ENTREABIERTA
 SALIDA SUPERIOR DE AIRE	 CALEFACCIÓN DEL ASIENTO BAJA	 SEGURO DE PUERTA	 PEDALES AJUSTABLES	 CONTROL ELECTRÓNICO DE VELOCIDAD	 ESP BAS PROGRAMA ELECTRÓNICO DE ESTABILIDAD/SISTEMA DE ASISTENCIA DE FRENSOS
 SALIDA SUPERIOR E INFERIOR DE AIRE	 CALEFACCIÓN DEL ASIENTO ALTA	 ELEVADOR DE VENTANA	 MONITOR DE PRESIÓN DE INFLADO	 CONTROL DE DESCENSO EN COLINAS	 ADVERTENCIA SISTEMA DE FRENSOS/FRENO DE ESTACIONAMIENTO
 SALIDA INFERIOR DE AIRE	 RECIRCULACIÓN	 ELEVADOR 4 VENTANAS	 CONTROL DE ESTABILIDAD ELECTRÓNICO	 AWD! SISTEMA DE TRACCIÓN EN TODAS LAS RUEDAS	 (ABS) FALLA DEL SISTEMA DE FRENSOS ANTIBLOQUEO
 SALIDA DE AIRE DE DESEMPAÑANTE E INFERIOR	 VENTILADOR	 SEGURO DE VENTANA	 CONTROL ELECTRÓNICO DE GARGANTA	 4WD! SISTEMA DE TRACCIÓN EN LAS CUATRO RUEDAS	 BRAKE ADVERTENCIA SISTEMA DE FRENSOS/FRENO DE ESTACIONAMIENTO
 APERTURA DE CAJUELA	 AIRE ACONDICIONADO	 ANCLAJE PARA ASIENTO DE NIÑOS	 BOTÓN DE RECONOCIMIENTO DE VOZ	 ADVERTENCIA	 TOW/HAUL ARRASTRE-REMOLQUE
 MANIJA LIBERADORA DE EMERGENCIA	 ENCENDEDOR	 ANCLAJE INFERIOR Y ATADURA PARA NIÑOS (SEGURO)	 BOTÓN UCONNECT	 DESTELLADOR DE EMERGENCIA	 4 LOW TRACCIÓN BAJA EN LAS 4 RUEDAS
 TOLDO ABAJO	 TOLDO ARRIBA	 CLAXON	 CONSULTE EL MANUAL DEL PROPIETARIO	 A/C PUSH AIRE ACONDICIONADO	 OFF CONTROL DE ESTABILIDAD ELECTRÓNICO APAGADO

010533317

ADVERTENCIA DE VOLCADURA

Los vehículos utilitarios tienen un rango de volcaduras significativamente más alto que otro tipo de vehículos. Este vehículo tiene un mayor claro al piso y un centro de gravedad más alto que muchos automóviles de pasajeros. Es capaz de desempeñarse mejor en una amplia variedad de condiciones a campo traviesa. Si se conducen de manera peligrosa, todos los vehículos pueden salirse de control. Debido a que el centro de gravedad es más alto, este vehículo se puede volcar si se pierde el control del mismo.

No haga virajes agudos, maniobras abruptas u otras acciones de conducción peligrosas que puedan ocasionar la pérdida de control del vehículo. No operar el vehículo de manera segura puede ocasionar un accidente, la volcadura del vehículo y lesiones graves o fatales. Conduzca con cuidado.

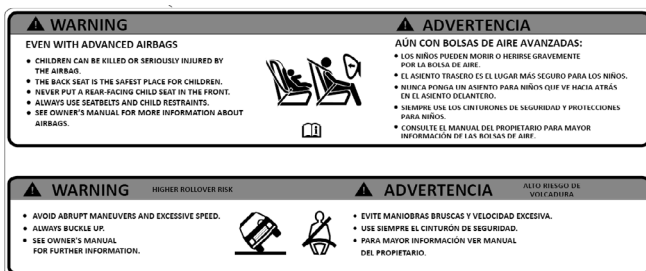

Etiqueta de advertencia de volcadura

El no usar los cinturones de seguridad del conductor y pasajeros es una de las causas principales de lesiones graves o la muerte. En una colisión en la que hay una volcadura, las personas que no lleven el cinturón de seguridad abrochado tienen muchas más probabilidades de morir que las personas que usan el cinturón de seguridad. Use siempre su cinturón de seguridad.

PRECAUCIONES Y ADVERTENCIAS

Este manual contiene PRECAUCIONES y ADVERTENCIAS acerca de algunas operaciones que pudieran causar lesiones o accidentes, así como algunas operaciones que pudieran resultar en algún daño a su vehículo. Si usted no lee este manual completamente, se perderá información importante. Observe todas las precauciones y advertencias.

MODIFICACIONES Y ALTERACIONES A SU VEHÍCULO

¡ADVERTENCIA!

Cualquier modificación o alteración que se haga a este vehículo puede afectar seriamente el buen estado de funcionamiento y la seguridad del mismo y puede ocasionar un accidente grave o fatal.

CARACTERÍSTICAS DE SU VEHÍCULO

CONTENIDO

■ LLAVES	17
• Transmisor	17
■ LLAVE SENTRY	23
■ INTERRUPTOR DE IGNICIÓN	24
• Ignición Keyless Enter-N-Go™	24
■ SISTEMA DE ARRANQUE REMOTO (SI ASÍ ESTÁ EQUIPADO) ...	26
• Cómo utilizar el arranque remoto	26
• Para salir de la modalidad de arranque remoto y conducir el vehículo	27
• Activación de desempañador frontal con arranque remoto (si así está equipado)	28
• Sistemas de comodidad del arranque remoto (si así está equipado)	28
• Activación del descongelador con arranque remoto (si así está equipado)	29
• Mensajes de cancelación del arranque remoto (si así está equipado)	29
■ ALARMA DE SEGURIDAD DEL VEHÍCULO (SI ASÍ ESTÁ EQUIPADO)	29
• Para activar el sistema	29
• Para desarmar el sistema	30
• Rearmado del sistema	31
• Invalidar manualmente el sistema	31
• Alerta de transgresión	31
■ ALARMA DE SEGURIDAD DEL VEHÍCULO MEJORADO (SI ASÍ ESTÁ EQUIPADO)	31
• Para activar el sistema	31
• Para desarmar el sistema	32
• Invalidar manualmente el sistema	33
■ PUERTAS	33
• Seguros manuales de las puertas	33

• Seguros eléctricos de las puertas	34
• Escalones eléctricos laterales (si así está equipado).....	35
• Keyless Enter-N-Go™ - Entrada Pasiva	36
• Desbloqueo automático de las puertas al salir.....	40
• Seguros automáticos de las puertas (si así está equipado).....	40
• Sistema de seguros para protección de niños - puertas traseras	40
■ VOLANTE	41
• Columna de la dirección eléctrica abatible/telescópica (si así está equipado).....	41
• Volante con calefacción (si así está equipado)	42
■ AJUSTES DE MEMORIA DEL CONDUCTOR Y PASAJERO	42
(SI ASÍ ESTÁ EQUIPADO)	42
• Programación de la función de memoria.....	44
■ ASIENTOS	46
• Ajuste manual (Asientos traseros)	46
• Ajuste eléctrico (Asientos delanteros, si así está equipado).....	52
• Ajuste eléctrico (Asientos traseros, si así está equipado).....	56
• Respaldo con masaje (si así está equipado)	59
• Asientos con calefacción (si así está equipado)	60
• Asientos ventilados (si así está equipado).....	61
• Cabeceras	62
■ RECONOCIMIENTO DE VOZ UCONNECT	68
(SI ASÍ ESTÁ EQUIPADO)	68
• Introducción al reconocimiento de voz	68
• Comandos básicos de voz	68
• Inicio	68
■ PEDALES DEL CONDUCTOR AJUSTABLES	70
(SI ASÍ ESTÁ EQUIPADO)	70
■ ESPEJOS.....	71
• Espejo interior	71
• Espejos de vanidad iluminados.....	73
• Espejos exteriores.....	73
• Espejos exteriores con atenuación automática (si así está equipado).....	74

• Espejo de conversación	74
• Espejos exteriores eléctricos.....	74
• Espejos eléctricos plegables automáticos (si así está equipado)	75
• Espejos con calefacción (si así está equipado)	76
• Inclinación de espejos en reversa (si así está equipado).....	76
■ PORTERO ELÉCTRICO DE LA COCHERA (HOMELINK®).....	76
• Antes de empezar la programación de HomeLink®	77
• Borrando todos los canales de HomeLink®	77
• Identificando si tiene un código cambiante o no cambiante.....	77
• Programación de HomeLink® a una puerta de cochera	78
• Programación de HomeLink® para dispositivos misceláneos	79
• Reprogramación de un sólo botón de HomeLink®	79
• Seguridad	79
• Resolución de problemas.....	79
■ LUCES EXTERIORES	80
• Interruptor de los faros	80
• Palanca de funciones múltiples.....	81
• Luces de conducción diurna (DRLs) (si así está equipado).....	82
• Interruptor de luces altas o bajas	82
• Luces altas automáticas (si así está equipado)	82
• Claxon óptico.....	83
• Faros automáticos (si así está equipado)	83
• Luces de estacionamiento y luces del tablero.....	83
• Encendido de los faros con los limpiaparabrisas (disponible sólo con faros automáticos).....	83
• Encendido de los faros al aproximarse	83
• Retraso de los faros	84
• Recordatorio de luces encendidas	84
• Faros de niebla (si así está equipado)	85
• Luces direccionales.....	85
• Asistencia en cambio de carril (si así está equipado)	85
• Ahorrador de batería	85
■ LUCES INTERIORES	86

• Luces de cortesía.....	86
■ LIMPIA Y LAVAPARABRISAS	88
• Operación del limpiaparabrisas.....	88
• Operación del lavaparabrisas.....	89
• Limpiadores con sensores de lluvia (si así está equipado).....	90
• Limpiador y lavador de la ventana trasera	91
• Deshielo del limpiaparabrisas (si está equipado).....	91
■ CONTROLES AUTOMATICOS DE CLIMA DESCRIPCION	92
■ Y FUNCIONES.....	92
• Descripción y funciones de los controles del clima automático (si así está equipado).....	92
• Controlando el clima trasero desde el panel de control de clima delantero	97
• Control automático de temperatura (ATC, si así está equipado)	101
■ EQUIPAMIENTO INTERNO.....	104
• Almacenamiento.....	104
• Almacenamiento de los anteojos para el sol.....	105
• Consola central trasera completa (si así está equipado).....	105
• Caja fuerte en la consola central (si así está equipado)	107
• Cortinas para sol (si así está equipado).....	109
• Control de USB/AUX (si así está equipado).....	110
• Tomas de corriente eléctrica	113
• Inversor de corriente (si así está equipado).....	114
• Superficie de carga inalámbrica (si así está equipado).....	115
■ VENTANAS.....	116
• Ventanas eléctricas	116
• Características de ventanas automáticas	117
• Botón de bloqueo de las ventanas	118
• Golpeteo de viento	118
• Dispositivos emisores de señal de radio en el parabrisas	118
■ TOLDO SOLAR (SI ASÍ ESTÁ EQUIPADO).....	119
• Toldo solar panorámico (si así está equipado).....	119
■ COFRE.....	122

• Apertura del cofre.....	122
• Cierre del cofre.....	122
■ COMPUERTA LEVADIZA.....	123
• Para desbloquear/acceder a la compuerta levadiza.....	123
• Para bloquear/cerrar la compuerta levadiza.....	124
• Ajuste de apertura de la compuerta levadiza.....	124
• Compuerta levadiza manos libres (si así está equipado).....	125
• Características del área de carga.....	127
■ CANASTILLA DE EQUIPAJE DEL TECHO..... (SI ASÍ ESTÁ EQUIPADO).....	129
• Instalación de las barras transversales.....	130
• Retiro de las barras transversal.....	134

LLAVES

Transmisor

Su vehículo está equipado con un transmisor de ignición sin llave.

El transmisor de ignición sin llave soporta entrada pasiva, acceso remoto sin llave (RKE), sistema de arranque sin llave (Keyless Enter-N-Go), Suspensión Neumatica con control de elevacion/descenso remoto, arranque remoto (si así está equipado), y la operación remota de la compuerta levadiza trasera (si así está equipado). El transmisor le permite bloquear o desbloquear las puertas y la compuerta levadiza a distancias de hasta 20 m (66 pies), utilizando los controles del transmisor. El transmisor no necesita ser dirigido hacia el vehículo para activar el sistema. El transmisor también incluye una llave de emergencia, la cual esta almacenada en la parte posterior del transmisor.

NOTA:

- La señal inalámbrica del transmisor podría ser bloqueada si se encuentra localizado cerca de un teléfono celular, computadora personal o dispositivo electrónico. Esto puede provocar un bajo desempeño.
- Si su vehículo está equipado con superficie de carga inalámbrica, el transmisor podría no ser encontrado si es colocado dentro de 15 cm (150 mm) de la superficie. Consulte “Superficie de carga inalámbrica” en este capítulo para obtener más información.
- Con el interruptor de ignición en la posición Encendido/arranque (On/Start) y el vehículo moviéndose a una velocidad de 4 km/h (2 mph), se desactivan los comandos del transmisor.

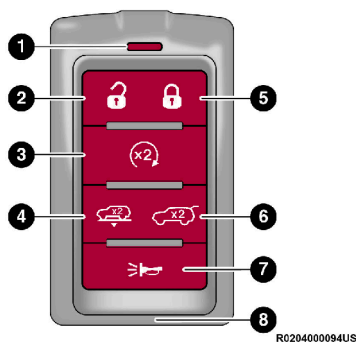

Transmisor

- | | |
|---|-------------------------------|
| 1. Indicador LED | 5. Botón de bloqueo |
| 2. Botón de desbloqueo | 6. Botón de compuerta trasera |
| 3. Botón de arranque remoto | 7. Botón de pánico |
| 4. Botón de descenso de suspensión de aire (si así está equipado) | 8. Llave de emergencia |

En caso de que el interruptor de encendido no cambie con sólo presionar un botón, el control de llave puede tener la batería baja o muerta. Se puede verificar la condición de batería baja en el transmisor refiriéndose al módulo

de instrumentos, que le mostrará las instrucciones a seguir.

NOTA: Una condición de batería baja del transmisor puede ser indicada por un mensaje en la pantalla del módulo de instrumentos, o por la luz indicadora del transmisor. Si la luz indicadora LED del transmisor no se ilumina al presionar los botones del mismo, la batería del transmisor requerirá ser cambiada.

Para bloquear/desbloquear las puertas y la compuerta trasera

Presione y libere el botón de desbloqueo en el transmisor una vez para desbloquear sólo la puerta del conductor, o dos veces dentro de 5 segundos para desbloquear todas las puertas y compuerta levadiza. Para bloquear todas las puertas y compuerta levadiza, presione el botón de bloqueo una vez.

Cuando las puertas son desbloqueadas, las luces direccionales destellarán y el sistema de entrada iluminada se activará. Cuando se bloquean las puertas, las luces direccionales destellarán y el claxon sonará.

NOTA:

- Si el vehículo es desbloqueado utilizando el transmisor, y no se abre puerta alguna dentro de los siguientes 60 segundos, el vehículo se volverá a bloquear y se armará la alarma de seguridad (si así está equipado).
- Si una o más puertas están abiertas o la compuerta trasera está abierta, las puertas se bloquearán. Las puertas se desbloquearán otra vez automáticamente si se deja la llave en el compartimiento de pasajeros, de otra forma, las puertas permanecerán bloqueadas.

Puede programar el sistema para abrir todas las puertas en la primera presión del botón de desbloqueo. Consulte "Ajustes del Uconnect" en el capítulo "Multimedia" para más información.

Uso de la función de Pánico

Para activar/desactivar la función de pánico, presione el botón de Pánico del interruptor de ignición. Al activarse dicha función, una señal luminosa se activará, el claxon se activará/desactivará (si el vehículo está equipado con claxon), y la luz interior se activará. La función de pánico se activará por tres minutos a menos que usted lo desactive presionando el botón de pánico por un segundo o bien al manejar en vehículo a una velocidad mayor a 24 Km/hr (15 mph).

NOTAS:

- Las luces interiores se apagarán si usted coloca el interruptor de ignición en la posición encendido/apagado mientras la función de pánico está activada. Sin embargo, las luces externas y bocinas (si están equipadas) quedarán encendidas.
- Para poder apagar la función de pánico considere estar a una distancia menor a 20 metros (66 ft) del vehículo al usar la llave de encendido para desactivar la función de pánico debido a la presencia de ruidos por radio frecuencia emitidos por el sistema.

Característica de abandono del vehículo

Si se deja de detectar una llave válida dentro del vehículo mientras el sistema de ignición del vehículo se encuentra en la posición de encendido/en marcha (ON/RUN) o arranque (START), el mensaje “Llave fuera del vehículo” se mostrará en la pantalla del módulo de instrumentos acompañado de una alerta sonora al interior. Alertas sonoras y visuales al exterior también se activarán para alertar al conductor.

El claxon del vehículo sonará tres veces rápidamente acompañado de un destello sencillo de las luces exteriores.

NOTA:

- Las puertas tienen que abrirse y cerrarse para que el vehículo realice una inspección en busca de la presencia de un transmisor; la característica de abandono de vehículo no se activará hasta que todas las puertas del vehículo se cierren.
- Estas alertas no se activarán en situaciones donde se deje el motor del vehículo encendido con el transmisor al interior del vehículo.

Suspensión de aire (descenso de altura remota) (si así está equipado)



Para un acceso fácil y para cargar, la suspensión de aire de su vehículo puede bajar al presionar el botón de la suspensión de aire dos veces. Cuando se requiere una disminución de altura de la suspensión, el vehículo emitirá sonidos y alertas para indicar que la operación ha comenzado, estos sonidos y alertas continuarán hasta que la operación haya terminado y la suspensión esté abajo.

Para bajar la suspensión remotamente, las siguientes condiciones deberán estar presentes:

- El vehículo no deberá estar en altura de fácil entrada/salida (estacionamiento).
- La batería del vehículo deberá estar completamente cargada.
- Todas las puertas cerradas.
- El transmisor de llave deberá estar fuera del vehículo.

NOTA: Asegúrese que el vehículo se encuentre libre de objetos, mascotas y/o personas antes de realizar la disminución de altura remota.

Cancelar descenso de altura

El descenso de altura puede cancelarse en cualquier momento. Cuando se cancela el descenso de altura, el vehículo se levantará al siguiente nivel de altura predefinido y bloqueará la característica de descenso de altura remota por 5 segundos, antes de poder realizar una nueva solicitud de descenso.

Para cancelar el descenso de altura del vehículo, presione el botón de suspensión de aire una vez durante el proceso de descenso. Cuando se cancele el descenso de altura, el claxon sonará dos veces y las luces intermitentes destellarán cuatro veces. Una vez que el ascenso de altura se complete, el claxon sonará una vez.

NOTA: Se proporciona más información acerca del sistema de suspensión de aire más adelante en este manual.

Reemplazo de la batería del transmisor

La batería de repuesto recomendada es la CR2450.

NOTA:

- Se le recomienda a los clientes utilizar baterías provenientes de Mopar. Las dimensiones de baterías de otros proveedores podrían no cumplir con las dimensiones de la batería original.
 - Material de perclorato — Tal vez sea necesario un manejo especial. Vea www.dtsc.ca.gov/hazardouswaste/perchlorate.
 - No toque las terminales de la batería que están en el alojamiento trasero o en el tablero de circuito impreso.
 - No reemplace la batería del transmisor si la luz indicadora LED del transmisor destella cuando se presiona un botón del mismo. La batería del transmisor debe durar aproximadamente 3 años de uso normal.
1. Retire la llave de emergencia (2) presionando el botón de liberación de la llave de emergencia (1) a un costado del transmisor, y tirando de la llave de emergencia con la otra mano.

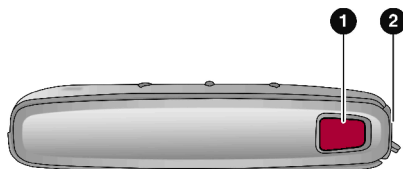

R0204000060US

Retiro de llave de emergencia

- 1 — Botón de liberación de llave de emergencia 2 — Llave de emergencia



A0204000063US

Retiro de llave de emergencia

2. Mantenga el transmisor con el lado de los botones viendo hacia abajo y localice el pequeño hueco rectangular en el costado izquierdo entre las cubiertas del transmisor. Utilice un desarmador de punta plana pequeño mientras hace palanca en el costado izquierdo de la cubierta del transmisor aplicando un poco de presión hasta separar las dos mitades de la cubierta.

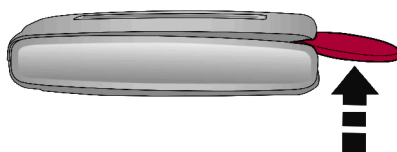

R020400061US

Separación de las dos mitades de la cubierta

3. A continuación, localice el hueco del lado derecho del transmisor, que se encuentra ubicado más adelante en la orilla del hueco de la parte izquierda. Separe del lado derecho y retire la cubierta trasera.
4. Retire la batería utilizando su pulgar para deslizarla hacia abajo y en dirección al orificio del llavero.

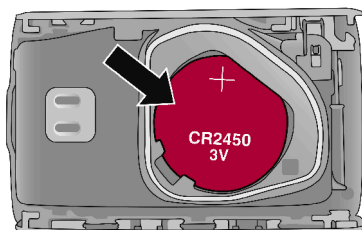

R020400062US

Ubicación de la batería del transmisor

NOTA: También puede insertar un desarmador plano o herramienta similar en la apertura de retiro para hacer palanca y liberar la batería.

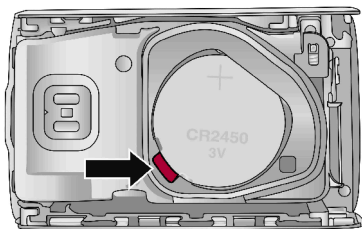

R020400096US

Apertura de retiro de batería

NOTA: Cuando reemplace la batería, asegúrese que el signo positivo (+) se encuentre viendo hacia arriba. Evite tocar los polos de la batería nueva con los dedos, los aceites naturales de la piel pueden provocar el deterioro de las baterías. Si toca los polos de la batería, límpiela con alcohol.

- Reemplace la batería utilizando su pulgar para presionar e insertar la batería debajo de la pestaña plástica en la esquina superior de la apertura.

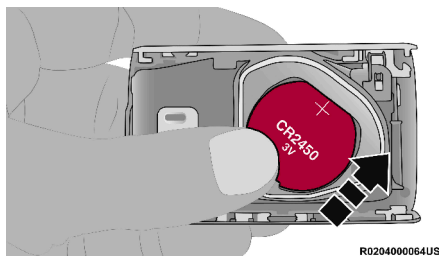

Hueco de retiro de batería

- Para ensamblar las cubiertas del transmisor, alinee las orillas de la cubierta trasera y presiónelas a sus seguros hasta que todas se encuentren acopladas sin grandes espacios de separación entre ellas.
- Reinserte la llave de emergencia hasta que esta quede fija en su posición.

NOTA: La batería del transmisor debe ser reemplazada por técnicos especializados. Si la batería requiere ser cambiada, acuda a su Distribuidor Autorizado.

¡ADVERTENCIA!

- El transmisor integrado contiene una batería tipo moneda. No ingiera la batería, hay riesgo de quemaduras químicas. Si se traga la batería, puede provocar quemaduras internas graves en solo dos horas y provocar la muerte.
- Si cree que una batería pudo haber sido ingerida o colocada dentro de cualquier parte del cuerpo, busque atención médica inmediata.
- Mantenga las baterías nuevas y usadas fuera del alcance de los niños. Si el compartimento de la batería no se cierra de forma segura, deje de utilizar el producto y manténgalo alejado de los niños.

Programación y solicitud de las llaves adicionales

La programación de los transmisores debe ser realizada por un distribuidor autorizado.

NOTA:

- Una vez que un transmisor ha sido programado a un vehículo, no puede ser reutilizado y reprogramado a otro vehículo.
- Solamente los transmisores de llave que están programados para la electrónica del vehículo se pueden usar para arrancarlo y hacerlo funcionar.

¡ADVERTENCIA!

- Siempre remueva los transmisores de llave del vehículo y asegure todas las puertas cuando deje el vehículo solo.
- Siempre recuerde colocar la ignición en modo OFF.

El duplicado de los transmisores de llave debe realizarlo un distribuidor autorizado, este procedimiento consiste en la programación de un transmisor de llave en blanco con la electrónica del vehículo. Un transmisor de llave en blanco es aquel que nunca se ha programado.

NOTA:

- Cuando le dé servicio al sistema inmovilizador de llave Sentry, lleve todos los transmisores de llave del vehículo a su distribuidor autorizado.
- Las llaves deben ordenarse con el corte correcto para coincidir con los seguros de las puertas.

LLAVE SENTRY

El sistema inmovilizador de llave Sentry inhabilita el motor para evitar la operación no autorizada del vehículo. El sistema no necesita ser activado. Su operación es automática, sin importar si el vehículo está bloqueado o no.

El sistema usa el transmisor, interruptor de ignición y un receptor RF (radio frecuencia), para prevenir la operación no autorizada del vehículo. Por ello, sólo los transmisores programados para el vehículo podrán ser usados para encender y operar el vehículo. El sistema no permitirá el arranque del motor si se utiliza un transmisor no válido para arrancar y operar el vehículo. El sistema apagará el motor en dos segundos si un transmisor no válido es utilizado para arrancar el vehículo.

Después de colocar la ignición en la posición de encendido/en marcha (ON/RUN), la luz de seguridad del vehículo se encenderá durante tres segundos para probar el foco. Si la luz permanece encendida después de verificar el foco, esto indica que hay un problema electrónico. Además, si la luz empieza a destellar después de la verificación del foco, indica que se utilizó un transmisor de llave no válido para arrancar el motor. En ambos casos el motor se apagará después de dos segundos.

Si la luz de seguridad del vehículo se enciende mientras el vehículo está siendo operado normalmente (conduciendo por no más de 10 segundos), esto indicará que hay una falla en el sistema electrónico. Si esto pasa, lleve el vehículo a servicio tan pronto le sea posible.

¡PRECAUCIÓN!

El sistema Inmovilizador Sentry no es compatible con algunos de los sistemas remotos de arranque que no han sido instalados en planta. El uso de estos sistemas podría causar problemas de arranque al vehículo y podría perder protección.

Todos los transmisores (llaves) proporcionadas con su vehículo han sido programadas a la electrónica del mismo.

NOTA: Un transmisor que no ha sido programado también se considera un transmisor inválido.

INTERRUPTOR DE IGNICIÓN

Ignición Keyless Enter-N-Go™

Esta característica permite al conductor accionar el interruptor de ignición oprimiendo un botón, siempre que el transmisor de acceso remoto sin llave esté en el compartimiento de pasajeros.

El botón de encendido (ignición) tiene diferentes modos de funcionamiento que están señalizados y se iluminarán cuando estén en posición. Los modos de funcionamiento son: OFF, ON/RUN y START.

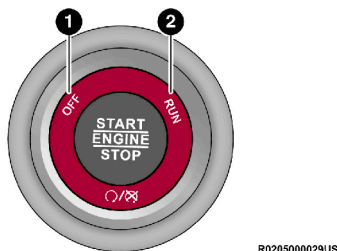

Botón de ignición (Start/Stop)

1. OFF (Apagado)
2. ON/RUN (Encendido/En Marcha)

El botón de ignición puede ser colocado en los siguientes modos:

OFF (Apagado)

- El motor es detenido.
- Algunos dispositivos electrónicos (por ejemplo, seguros eléctricos, cierre centralizado, alarma, etc.) todavía están disponibles.

ON/RUN (Encendido/En marcha)

- Posición de conducción.
- Todos los dispositivos eléctricos están disponibles (por ejemplo, controles del clima).

START (Arranque)

- Arranca el motor (cuando el pie está en el pedal del freno).

NOTA: En caso de que el interruptor de ignición no cambie al presionar el botón, el transmisor podría tener la batería baja o descargada. En esta situación, otro método se puede utilizar para operar el interruptor de ignición. Coloque el lado de la nariz del transmisor de llave (lado opuesto de la llave de emergencia) contra el botón de ignición START/STOP y presiónelo para operar el interruptor de ignición.

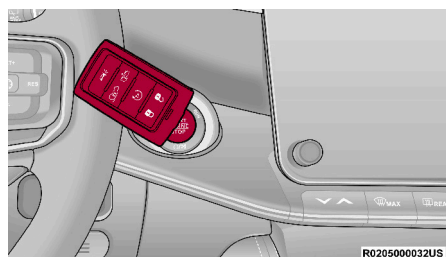

Encendido con batería de transmisor descargada

¡ADVERTENCIA!

- Cuando deje el vehículo, siempre remueva el transmisor de llave del vehículo, y asegúrelo.
- No deje niños sin vigilancia en el vehículo o con acceso a un vehículo desasegurado.
- Permitir que los niños permanezcan en un vehículo sin supervisión puede resultar peligroso por numerosas razones. El niño u otras personas se pueden lesionar seria o fatalmente. Se debe advertir a los niños de no tocar el freno de estacionamiento, el pedal de freno o selector de velocidades.
- No deje el transmisor de la llave dentro o cerca del vehículo o en un lugar accesible para niños, y no deje la ignición Keyless Enter-N-Go™ en modo ON/RUN (Encendido/En marcha). El niño puede hacer funcionar las ventanas eléctricas, otros controles o mover el vehículo.
- No deje niños o animales dentro de los vehículos estacionados en clima cálido. El calor interno que se genera en el vehículo podría causar lesiones graves o la muerte.

¡PRECAUCIÓN!

Un coche que no se encuentra cerrado es una invitación para los ladrones. Siempre retire el transmisor y asegure todas las puertas cuando deje el vehículo desatendido.

NOTA:

- El transmisor podría no ser detectado por el sistema de acceso sin llave Keyless Enter-N-Go si se encuentra ubicado cerca de un teléfono celular, computadora personal u otro dispositivo electrónico, estos dispositivos podrían bloquear la señal de transmisor.
- Para información de arranque normal consulte "Arranque y Operación" más adelante.
- Cuando se abre la puerta del conductor y el interruptor de ignición está en modo ON/RUN (motor funcionando), una alarma sonará para recordarle colocar el interruptor de ignición en modo OFF (apagado). Además de la alarma, se mostrará en la pantalla del módulo de instrumentos el mensaje "Ignición Encendida".

SISTEMA DE ARRANQUE REMOTO (SI ASÍ ESTÁ EQUIPADO)



Este sistema usa el transmisor para arrancar el motor de manera cómoda, desde el exterior del vehículo, pero manteniendo su seguridad. El sistema tiene un rango de aproximadamente 100 m (328 ft).

El arranque remoto se usa para descongelar las ventanas en clima frío y para alcanzar un clima confortable en todas las condiciones ambientales antes de entrar al vehículo.

NOTA: Obstáculos entre el transmisor y el vehículo podrían reducir el rango de operación.

¡ADVERTENCIA!

- No encienda el motor en una cochera cerrada o un área encerrada. El gas del escape contiene monóxido de carbono (CO), que es incoloro e inodoro. El monóxido de carbono es venenoso y cuando se inhala puede causar lesiones graves o la muerte.
- Mantenga los transmisores lejos de los niños. La operación del sistema de arranque remoto, de las ventanas, de los seguros de puerta u otros controles, podría causarles lesiones serias o la muerte.

Cómo utilizar el arranque remoto

Presione y suelte dos veces el botón arranque remoto del transmisor, dentro de un lapso de cinco segundos. Las puertas se bloquearán, las luces de estacionamiento parpadearán y el claxon sonará dos veces (si así está programado). Después, arrancará el motor y el vehículo permanecerá en modo de arranque remoto por un ciclo de 15 minutos. Presionar el botón de arranque remoto una tercera vez apagará el motor.

Para conducir el vehículo presione el botón de desbloqueo y con un transmisor sin llave Enter'n Go dentro del vehículo, presione el pedal del freno y coloque la ignición en la posición ON/RUN.

NOTA:

- Con el arranque remoto, el motor funcionará por aproximadamente 15 minutos.
- El arranque remoto sólo puede usarse 2 veces consecutivas.
- Si se presenta una falla en el motor o el nivel de combustible es bajo, el vehículo encenderá y se apagará después de 10 segundos.
- Las luces de estacionamiento se encenderán y permanecerán encendidas durante el arranque remoto.
- La animación de los faros (si así está equipado) ocurrirá cuando se activa el arranque remoto, si la opción "Iluminación de faros en aproximación" se encuentra activa dentro de los ajustes del sistema Uconnect.
- Por seguridad, la operación de las ventanas y el toldo solar eléctricos (si así está equipado) no están disponibles cuando el vehículo está en arranque remoto.

- La ignición debe colocarse en ON/RUN antes de que la secuencia de arranque remoto pueda repetirse un tercer ciclo.

Antes de realizar un arranque remoto, se deben cumplir las siguientes condiciones:

- Selector de velocidades en “P” (Estacionamiento).
- Puertas cerradas.
- Cofre cerrado.
- Compuerta trasera cerrada.
- Interruptor de las luces de emergencia (intermitentes) apagado.
- El interruptor del freno esté inactivo (pedal de freno no presionado).
- La batería se encuentre en un nivel de carga aceptable.
- No se encuentre presionado el botón de pánico (PANIC) en el transmisor.
- El sistema no se encuentre deshabilitado por algún evento de arranque remoto previo.
- El indicador de la alarma del vehículo destellando.
- La ignición se encuentre en posición OFF (Apagado).
- El nivel de combustible cumpla con el requerimiento mínimo.
- La alarma de seguridad no señala intrusión
- Luz de advertencia del motor no debe estar presente.

¡ADVERTENCIA!

- No encienda el motor en una cochera cerrada o un área encerrada. El gas del escape contiene monóxido de carbono (CO), que es incoloro e inodoro. El monóxido de carbono es venenoso y cuando se inhala puede causar lesiones graves o la muerte.
- Mantenga los transmisores lejos de los niños. La operación del sistema de arranque remoto, de las ventanas, de los seguros de puerta u otros controles, podría causarles lesiones serias o la muerte.

Para salir de la modalidad de arranque remoto y conducir el vehículo

Para conducir el vehículo después del sistema de arranque remoto, presione y suelte el botón de desbloqueo en el transmisor o desbloquee el vehículo usando la entrada pasiva sin llave Enter 'n Go a través de las manijas de las puertas y deshabilite la alarma (si así está equipado). Luego, antes del final del ciclo de 15 minutos, presione y suelte el botón de encendido START / STOP.

El sistema de arranque remoto apagará el motor con otra presión del botón de arranque remoto en el transmisor o si se deja el motor encendido un ciclo completo de 15 minutos. Una vez que la ignición es colocada en la posición Encendido/En marcha (ON/RUN), el control de clima continuará con el ajuste de operación establecido previamente (temperatura, velocidad del ventilador, etc.).

NOTA:

- Para evitar paradas involuntarias, el sistema se desactivará durante dos segundos después de recibir una solicitud de inicio remoto válida.
- Para los vehículos equipados con la característica de entrada pasiva Keyless Enter-N-Go™, aparecerá el mensaje de “Remote Start Active - Push start button” (Arranque remoto activo - presione el botón de arranque) en la pantalla del módulo de instrumentos, hasta que presione el botón de arranque de la ignición.

Activación de desempañador frontal con arranque remoto (si así está equipado)

Cuando el arranque remoto se encuentra activo, y la temperatura al exterior del vehículo es de 4.5°C (40 °F) o menor, el sistema activará el desempañador delantero automáticamente durante 15 minutos o menos. El tiempo dependerá de la temperatura ambiental. Una vez que el temporizador expire, el sistema ajustará la configuración automáticamente dependiendo de las condiciones ambientales. Vea “Sistemas de comodidad del arranque remoto (si así está equipado)” a continuación para información más detallada.

Sistemas de comodidad del arranque remoto (si así está equipado)

Cuando se activa el arranque remoto, el desempañador delantero y trasero se encenderán automáticamente en climas fríos. Los asientos y volante con calefacción (si así está equipado), se activarán cuando se encuentren seleccionadas en la pantalla del menú de confort dentro de los ajustes del sistema Uconnect. En clima cálido, la característica de ventilación del asiento del conductor (si así está equipado) se encenderá automáticamente cuando el arranque remoto sea activado y esté seleccionado en la pantalla del menú de confort. El vehículo ajustará la configuración del control de clima dependiendo de la temperatura exterior.

Control automático de clima (ATC, si así está equipado)

Los controles del clima se ajustarán automáticamente a la temperatura y modo de operación óptimo dependiendo de la temperatura al exterior. Esto sucederá hasta que la ignición sea colocada en la posición Encendido/En marcha, donde los controles del clima regresarán a los ajustes previos.

Para más información del ATC y ajustes del control del clima, consulte la sección “Control del clima” en este capítulo.

NOTA: Estas características se mantendrán encendidas durante el ciclo de arranque remoto, o hasta que se coloque el interruptor de ignición en la posición de Encendido/En marcha (ON/RUN). Los ajustes del control de clima cambiarán si el conductor los ajusta manualmente mientras el vehículo se encuentra en modo de arranque remoto, y sale de la anulación automática. Esto incluye el botón de apagado en el control del clima, que desactivará el sistema.

Activación del descongelador con arranque remoto (si así está equipado)

Cuando el arranque remoto está activo y la temperatura ambiente externa es menor a 0.6° C (33° F) se activará el descongelador del parabrisas. Salir del arranque remoto. Salir del arranque remoto reanudará su operación anterior, excepto si el descongelador del parabrisas está activo. Si el descongelador del limpiaparabrisas está activo, el temporizador y la operación continuarán.

Mensajes de cancelación del arranque remoto (si así está equipado)

Los siguientes mensajes se mostrarán en el módulo de instrumentos si el vehículo no efectúa el arranque remoto o sale del arranque remoto prematuramente:

- Arranque remoto cancelado — Puerta abierta
- Arranque remoto cancelado — Cofre abierto
- Arranque remoto cancelado — Nivel de combustible bajo
- Arranque remoto cancelado — Compuerta trasera abierta
- Arranque remoto cancelado — Falla del sistema
- Arranque remoto deshabilitado — Arranque vehículo para restablecer

El módulo de instrumentos mostrará el mensaje hasta que la ignición se coloque en la posición de encendido/en marcha (ON/RUN).

ALARMA DE SEGURIDAD DEL VEHÍCULO (SI ASÍ ESTÁ EQUIPADO)

El sistema de alarma de seguridad del vehículo monitorea las puertas del vehículo, cofre, compuerta levadiza y el interruptor de ignición - sistema de acceso sin llave Keyless Enter-N-Go ante una operación no autorizada. Mientras el sistema de seguridad de alarma del vehículo es armado, los interruptores de seguros interiores de las puertas y el liberador de la compuerta levadiza son desactivados. Si algo activa la alarma, el sistema proporciona señales tanto audibles como visuales:

- El claxon sonará intermitentemente.
- Las luces direccionales destellarán.
- La luz de la alarma de seguridad en el tablero de instrumentos destellará.

Para activar el sistema

Siga estos pasos para activar la alarma de seguridad del vehículo:

1. Asegúrese que la ignición de su vehículo se encuentre en la posición de apagado.
- Para vehículos equipados con arranque sin llave Keyless Enter-N-Go™, asegúrese de que el sistema de ignición del vehículo esté apagado.

2. Realice uno de los siguientes métodos para bloquear el vehículo:
 - Oprima el botón de bloqueo al interior la puerta del conductor o la del pasajero mientras la puerta está abierta.
 - Presione el botón de bloqueo de entrada pasiva en la manija de la puerta del conductor, con un transmisor válido en la misma zona exterior (refiérase a la sección de “Arranque sin llave Keyless Enter-N-Go™”), para más información.
 - Oprima el botón de bloqueo del transmisor.
3. Si alguna puerta está abierta, ciérrela.

Cuando el sistema de alarma de seguridad del vehículo está armado, la luz de seguridad del vehículo (ubicada en la porción inferior derecha de la pantalla del módulo de instrumentos) comenzará a destellar cada dos segundos hasta que la alarma sea desactivada.

NOTA: Si el sistema es armado presionando el botón de bloqueo al interior de la puerta, la luz de seguridad del vehículo destellará rápidamente por aproximadamente 15 segundos una vez que la puerta esté cerrada, luego destellará lentamente cada 2 segundos.

Para desarmar el sistema

La alarma del vehículo puede ser desactivada, usando los siguientes métodos:

- Presione el botón de desbloqueo en el transmisor.
- Tome la manija de entrada pasiva (si así está equipado) para desbloquear. Refiérase a la sección de “Keyless Enter-N-Go - Entrada pasiva”, más adelante, para más información.
- Coloque el interruptor de ignición fuera de la posición de apagado.

NOTA:

- El cilindro de la puerta del lado del conductor no puede armar o desarmar el sistema de alarma del vehículo. El uso del cilindro de la puerta cuando el sistema está armado hará sonar la alarma cuando se abra la puerta.
- El presionar el botón de apertura de la compuerta levadiza no desactivará la alarma del vehículo. Si alguna persona entra al vehículo a través de la compuerta levadiza y abre una puerta, la alarma comenzará a sonar.
- Si se usa la entrada pasiva (si así está equipado) para desbloquear la compuerta levadiza, el sistema de seguridad del vehículo se desarma y el resto de las puertas permanecen bloqueadas a menos que se haya seleccionado “desbloquear las puertas al primer toque” en la pantalla de ajustes de “Entrada Pasiva”.
- Cuando el sistema de alarma del vehículo está armado, los interruptores interiores de las puertas no podrán desbloquear las mismas.

La alarma de seguridad está diseñada para proteger su vehículo; sin embargo, usted puede crear condiciones que activen la alarma inesperadamente. Si permanece en el vehículo y asegura las puertas con el transmisor una vez armada la alarma de seguridad del vehículo, la alarma sonará si jala la manija de la puerta. Si esto ocurre, desarme la alarma de seguridad

del vehículo.

Si la alarma de seguridad del vehículo se encuentra armada y la batería se desconecta, la alarma de seguridad permanecerá armada cuando la batería sea conectada nuevamente, las luces exteriores parpadearán y el claxon sonará. Si esto ocurre, desarme la arma de seguridad del vehículo.

Rearmado del sistema

Si algo dispara la alarma y no se realiza ninguna acción para desactivarla, el sistema apagará el claxon después de aproximadamente 29 segundos, cinco segundos entre ciclos, hasta ocho ciclos, luego el sistema se reactivará por sí solo.

Invalidar manualmente el sistema

La alarma de seguridad del vehículo no se activará si asegura las puertas manualmente.

Alerta de transgresión

Si algo ha activado la alarma en su ausencia, el claxon sonará tres veces y las luces exteriores parpadearán tres veces cuando usted desasegure las puertas. Verifique el vehículo.

ALARMA DE SEGURIDAD DEL VEHÍCULO MEJORADO (SI ASÍ ESTÁ EQUIPADO)

El sistema de alarma de seguridad del vehículo mejorado monitorea las puertas del vehículo, cofre, compuerta levadiza y el interruptor de ignición ante una operación no autorizada. El sistema también incluye una función doble con sensor de intrusión y de inclinación del vehículo.

El sensor de intrusión monitorea el movimiento al interior del vehículo. El sensor de inclinación del vehículo monitorea cualquier acción que provoque una inclinación en el vehículo (remolque, retiro de llanta, transporte en barco/ferry, etc.)

Si una violación del perímetro activa el sistema, el claxon sonará por 29 segundos y las luces exteriores destellarán con 5 segundos de inactividad entre ciclos. Esto continuará por aproximadamente 8 ciclos si no se realiza acción alguna de desarmado del sistema.

Para activar el sistema

Siga estos pasos para activar la alarma de seguridad del vehículo:

1. Asegúrese que la ignición de su vehículo se encuentre en la posición de apagado.
 - Para vehículos equipados con arranque sin llave Keyless Enter-N-Go™, asegúrese de que el sistema de ignición del vehículo esté apagado.
2. Realice uno de los siguientes métodos para bloquear el vehículo:

- Oprima el botón de bloqueo al interior la puerta del conductor o la del pasajero mientras la puerta está abierta.
 - Presione el botón de bloqueo de entrada pasiva en la manija de la puerta del conductor, con un transmisor válido en la misma zona exterior (refiérase a la sección de “Arranque sin llave Keyless Enter-N-Go™”), para más información.
 - Oprima el botón de bloqueo del transmisor.
3. Si alguna puerta está abierta, ciérrela.

NOTA:

- Cuando el sistema de alarma de seguridad del vehículo está armado, se mantendrá así hasta que lo desarme utilizando cualquiera de los procedimientos de desarmado. Si ocurre una pérdida de poder/energía durante el armado del sistema, usted debe desarmar el sistema después del restablecimiento de energía para evitar la activación de la alarma.
- El sensor ultrasónico de intrusión (sensor de movimiento), monitorea el vehículo de forma activa cada vez que arma el sistema de alarma de seguridad del vehículo. Si así lo prefiere, puede desactivar el sensor de intrusión ultrasónico al armar el sistema de alarma de seguridad del vehículo. Para hacerlo, presione el botón de bloqueo en el transmisor 3 veces dentro de los 15 segundos siguientes del armado del sistema (mientras la luz de seguridad del vehículo se encuentra destellando rápidamente).
- Si el sistema es armado presionando el botón de bloqueo al interior de la puerta, la luz de seguridad del vehículo destellará rápidamente por aproximadamente 15 segundos una vez que la puerta esté cerrada, luego destellará lentamente cada 2 segundos.

Para desarmar el sistema

La alarma del vehículo puede ser desactivada, usando los siguientes métodos:

- Presione el botón de desbloqueo en el transmisor.
- Tome la manija de entrada pasiva (si así está equipado) para desbloquear. Refiérase a la sección de “Keyless Enter-N-Go - Entrada pasiva”, más adelante, para más información.
- Colocando el interruptor de ignición fuera de la posición de apagado (requiere de al menos un transmisor válido al interior del vehículo).

NOTA:

- El cilindro de la puerta del lado del conductor no puede armar o desarmar el sistema de alarma del vehículo. El uso del cilindro de la puerta cuando el sistema está armado hará sonar la alarma cuando se abra la puerta.
- El presionar el botón de apertura de la compuerta levadiza no desactivará la alarma del vehículo. Si alguna persona entra al vehículo a través de la compuerta levadiza y abre una puerta, la alarma comenzará a sonar.
- Si se usa la entrada pasiva (si así está equipado) para desbloquear la compuerta levadiza, el sistema de seguridad del vehículo se desarma y el resto de las puertas permanecen bloqueadas a menos que se haya seleccionado “desbloquear las puertas al primer toque” en la pantalla de ajustes de “Entrada Pasiva”.

- Cuando el sistema de alarma del vehículo está armado, los interruptores interiores de las puertas no podrán desbloquear las mismas.
- El sensor de intrusos ultrasónico (detector de movimiento) monitorea activamente cada vez que el sistema de seguridad vehicular está acoplado. Si lo prefiere puede apagar este sensor al armar el sistema de seguridad vehicular. Para hacerlo presione el botón en la llave de encendido durante 15 segundos en el armado del sistema (mientras que la luz de seguridad del sistema parpadea rápidamente). El vehículo permanecerá cerrado (asegurado) pero deshabilitará la alarma en caso de falsas alarmas repetidas debido a condiciones climatológicas

La alarma de seguridad está diseñada para proteger su vehículo; sin embargo, usted puede crear condiciones que activen la alarma inesperadamente. Si permanece en el vehículo y asegura las puertas con el transmisor una vez armada la alarma de seguridad del vehículo, la alarma sonará si jala la manija de la puerta. Si esto ocurre, desarme la alarma de seguridad del vehículo.

Si la alarma de seguridad del vehículo se encuentra armada y la batería se desconecta, la alarma de seguridad permanecerá armada cuando la batería sea conectada nuevamente, las luces exteriores parpadearán y el claxon sonará. Si esto ocurre, desarme la arma de seguridad del vehículo.

Invalidar manualmente el sistema

La alarma de seguridad del vehículo no se activará si asegura las puertas manualmente.

PUERTAS

Seguros manuales de las puertas

Las puertas delanteras pueden desbloquearse manualmente con tirar una vez de la manija interior. La puerta del conductor puede desbloquearse manualmente insertando la llave de emergencia en la cerradura de la manija exterior.

Las puertas traseras pueden desbloquearse manualmente con tirar de la manija interior dos veces.

Cada puerta puede bloquearse manualmente insertando la llave de emergencia en la palanca de bloqueo y deslizándola hacia arriba. La palanca de bloqueo de emergencia está ubicada en la cara del mecanismo de acoplamiento en cada puerta.

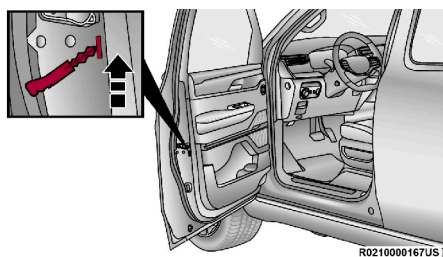

Palanca de bloqueo (Puerta del conductor en la imagen)

NOTA:

- Sólo se puede acceder a la palanca de bloqueo cuando la puerta se encuentra abierta.
- Bloquear manualmente el vehículo no activará la alarma de seguridad del vehículo.

¡ADVERTENCIA!

- Por seguridad personal y seguridad en caso de un accidente, mantenga los seguros de puerta cerrados mientras conduce o cuando estacione o deje solo su vehículo.
- Cuando abandone el vehículo, siempre retire el transmisor y bloquee el vehículo.
- No deje niños solos en el interior del vehículo o con acceso a un vehículo abierto. Dejar a menores sin supervisión en el vehículo es muy peligroso por muchas razones. Los menores u otros podrían salir seriamente o fatalmente lastimados. Advierta a los menores de no tocar el freno de estacionamiento, el pedal de freno ni selector de cambios.
- Nunca deje el transmisor dentro o cerca del vehículo, o en algún lugar donde niños tengan acceso y no deje el interruptor de ignición en posición de accesorios (ACC) o encendido (ON/RUN) en vehículos equipados con el sistema de ignición sin llave Keyless Enter-N-Go™. Un menor podría operar el motor, las ventanas, otros controles, o mover el vehículo.

Seguros eléctricos de las puertas

Los interruptores de los seguros eléctricos se encuentra en el panel interior de cada una de las puertas delanteras. Presione el botón de bloqueo para bloquear todas las puertas y compuerta trasera o el botón de desbloqueo para desbloquear todas las puertas y compuerta trasera. Cuando las puertas son bloqueadas, una luz indicadora en el botón de bloqueo se iluminará.

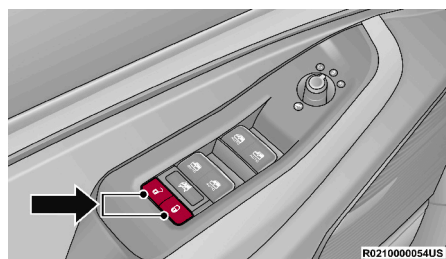

Interruptor de los seguros eléctricos de las puertas

La puerta del conductor se desbloqueará automáticamente si el transmisor se encuentran al interior del vehículo cuando se utiliza el interruptor de los seguros eléctrico en la puerta para bloquear el vehículo. Al tercer intento, las puertas se bloquearán aún si existe un transmisor al interior del vehículo.

NOTA: El transmisor podría no ser encontrado por el sistema si se encuentra localizado cerca de un teléfono celular, computadora personal o dispositivo electrónico; estos dispositivos podrían bloquear la señal inalámbrica del transmisor.

Si oprime el interruptor de bloqueo de las puertas mientras el interruptor de ignición está en el modo ON/RUN (Encendido/En marcha) y la puerta del conductor abierta, las puertas no se asegurarán.

Seguros eléctricos de puertas traseras

Los botones para el bloqueo están ubicados al interior de cada puerta trasera. Presione el botón de bloqueo para bloquear todas las puertas y compuerta trasera, y el botón de desbloqueo para desbloquear todas las puertas y compuerta trasera.

Escalones eléctricos laterales (si así está equipado)

Los escalones eléctricos laterales se expandirán para una fácil salida o entrada al vehículo.

Cuando configure el modo "Automático" (Auto), los escalones eléctricos laterales se desplegarán cuando se abra la puerta del conductor o pasajero delantero, y se plegarán cuando las puertas se cierren. Este modo se puede activar o desactivar a través de los ajustes del sistema Uconnect.

Al ser habilitado con la función de ajustes de Uconnect, el escalón electro-mecánico puede ser extendido o retraído al presionar el botón de la función del escalón en el menú de controles desplegado en la pantalla del panel de instrumentos

Si la velocidad del vehículo sobrepasa los 8 km/h (5 mph) o si el ajuste de retracción es seleccionado en la pantalla, los escalones se retraerán.

Keyless Enter-N-Go™ - Entrada Pasiva

El sistema de entrada pasiva es una mejora al transmisor del vehículo y una de las características del sistema de acceso sin llave "Keyless Enter N-Go™". Esta característica le permite bloquear y desbloquear la puerta o puertas sin tener que oprimir los botones de desbloqueo o bloqueo del transmisor.

Si así está equipado, las puertas traseras también pueden contar con capacidad de entrada pasiva.

NOTA:

- La entrada pasiva se puede activar o desactivar, para más información refiérase a "Ajustes del Uconnect" en la sección "Multimedia".
- El transmisor podría no ser encontrado por el sistema si se encuentra localizado cerca de un teléfono celular, computadora personal o dispositivo electrónico; estos dispositivos podrían bloquear la señal inalámbrica del transmisor y evitar que el sistema bloquee/desbloquee el vehículo.
- La entrada pasiva inicializa el acercamiento iluminado (luces bajas, luces de placa, luces de posición) por el tiempo en que se encuentre ajustado, que puede ser 0, 30 (valor por defecto), 60 o 90 segundos. También inicializa dos parpadeos de las direccionales.
- El uso de guantes, o si ha llovido o nevado sobre la manija, puede afectar la sensibilidad de desbloqueo de la manija de la puerta con acceso pasivo, provocando una respuesta más lenta.
- Las puertas podrían bloquearse o desbloquearse si se rocía agua en las manijas de entrada pasiva y el transmisor se encuentra al exterior del vehículo, dentro de un rango de 1.5 m (5 ft) de la manija.
- El bloqueo utilizando la entrada pasiva, activa el claxon y un destello de las luces direccionales. Este ajuste puede activarse/desactivarse dentro de los ajustes del sistema Uconnect.
- Si el vehículo es desasegurado por la característica de la entrada pasiva y no se abre la puerta dentro de 60 segundos, el vehículo volverá a cerrarse y si está equipado con la alarma antirrobo, ésta se armará.

Desbloqueo desde el lado del conductor o pasajero

Con un transmisor de acceso pasivo válido dentro de una distancia aproximada de 1.5 m (5 ft) de la manija de la puerta, sujete la manija de dicha puerta para desasegurarla automáticamente.

Sujetando la manija del lado del conductor desasegurará la puerta del lado del conductor automáticamente. Sujetando la manija del lado del pasajero desasegurará todas las puertas y la compuerta trasera automáticamente.

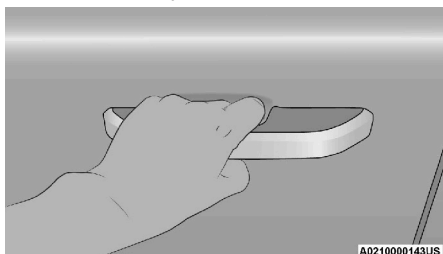

Sujete la manija de la puerta para desbloquear

NOTA:

- Si está programada la función “desbloqueo de todas las puertas con sólo una presión”, todas las puertas se desbloquearán al sujetar la manija de la puerta del conductor. Puede seleccionar entre la función de “desbloqueo de la puerta del conductor con sólo una presión” y “desbloqueo de todas las puertas con sólo una presión” en “Ajustes de Uconnect” en el capítulo “Multimedia”.
- Todas las puertas se desbloquearán cuando se tome la manija del lado del pasajero sin importar del ajuste establecido para la puerta del conductor.

La puerta también puede desbloquearse utilizando la llave de emergencia del transmisor.

Tire de la manija para ubicar la cerradura e inserte la llave de emergencia.

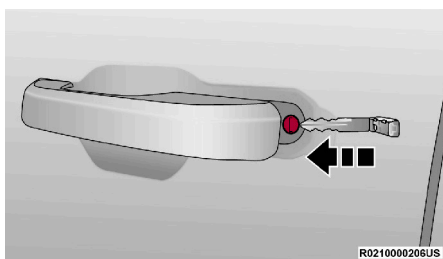

Desbloqueando la puerta utilizando la llave de emergencia

Protección de encierro del transmisor dentro del vehículo (Seguro FOBIC)

Para minimizar las posibilidades de dejar el transmisor encerrado dentro del vehículo, el sistema de acceso pasivo está equipado con la característica de desbloqueo automático de puerta que operará si el interruptor de ignición está en posición de Apagado (OFF).

Hay cinco situaciones que activan la búsqueda del seguro FOBIC en cualquier entrada o acceso pasivo al vehículo:

- Una solicitud de bloqueo es realizada por un transmisor de entrada pasiva válido mientras una puerta se encuentra abierta.
- Una solicitud de bloqueo es realizada por la manija de entrada pasiva válido mientras una puerta se encuentra abierta.
- Una solicitud de bloqueo es realizada por el interruptor al interior de la puerta mientras una puerta se encuentra abierta.
- Cuando la alarma de seguridad del vehículo se encuentra en estado de pre-armado o armado y la compuerta levadiza cambia de abierto a cerrado.
- Cuando la compuerta levadiza cambia de abierto a cerrado y el arranque remoto se encuentra activo.

Cuando cualquiera de estas situaciones ocurre, después de cerrar todas las puertas, el Seguro FOBK se ejecutará. Si encuentra un transmisor de entrada pasiva válido dentro del auto, el vehículo se desbloqueará y alertará al cliente.

NOTA: El vehículo sólo desbloqueará las puertas cuando un transmisor de entrada pasiva sea detectado al interior del vehículo. El vehículo no desbloqueará sus puertas cuando cualquiera de las siguientes condiciones sea verdadera.

- Las puertas se bloquean manualmente utilizando los seguros manuales al interior.
- Se realizan tres intentos de bloqueo de puertas utilizando el interruptor de bloqueo al interior y se cierran las puertas.
- Se detecta un transmisor de entrada pasiva válido al exterior del vehículo, dentro de un rango de 1.5 m (5 ft) de la manija de entrada pasiva.

Para asegurar las puertas y la compuerta levadiza del vehículo

Con un transmisor de entrada pasiva válido a menos de 1.5 m (5 ft), de la manija de la puerta del conductor o pasajero, presione el ícono de bloqueo de la puerta para bloquear todas las puertas y compuerta trasera.

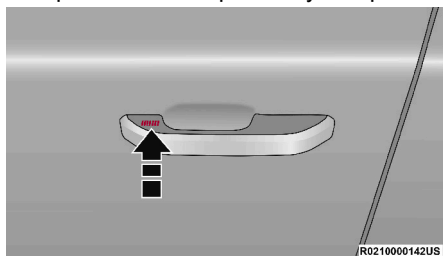

Presione el ícono de bloqueo en la manija de la puerta para bloquear

NOTA: NO tome la manija de la puerta cuando presione el botón de bloqueo de la manija. Esto podría desbloquear la(s) puerta(s).

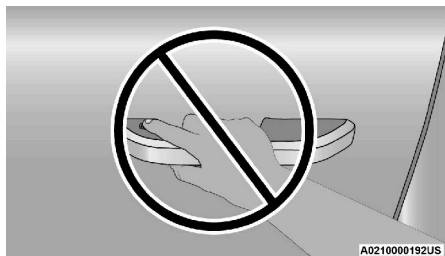

NO tome la manija de la puerta cuando bloquee las puertas

NOTA:

- Después de un ciclo de aseguramiento usando la manija exterior, usted debe esperar 2 segundos para que el sistema de acceso pasivo desasegure la misma puerta. Esto está hecho para que le permita verificar si el vehículo se encuentra bloqueado al jalar la manija de la puerta, sin que el vehículo reaccione y se desbloquee.
- Si se desactiva la entrada pasiva mediante el sistema Uconnect. La protección descrita en "Seguro FOBIK" se mantiene activa/funcional.
- El sistema de acceso pasivo no funcionará si la batería del transmisor está descargada.

Para desbloquear/acceder a la compuerta trasera

La característica para desbloquear la entrada pasiva de la compuerta trasera está incorporada en la manija de la compuerta trasera. Con un transmisor de entrada pasiva válido a menos de 1.5 m (5 ft), presione la manija electrónica de la compuerta trasera en vehículos equipados con compuerta trasera eléctrica. Tire de la manija y levante la compuerta para vehículos equipados con compuerta trasera manual.

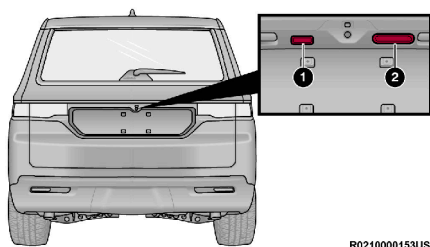

Manija electrónica de la compuerta trasera

- 1 — Botón de bloqueo de entrada pasiva
- 2 — Botón de liberación de compuerta trasera

Para bloquear la compuerta trasera

Con un transmisor de entrada pasiva válido a menos de 1.5 m (5 ft), de la compuerta levadiza, presione el botón de aseguramiento de entrada pasiva localizado al exterior, en la manija electrónica de la compuerta levadiza.

NOTA: El botón de bloqueo de compuerta levadiza, bloqueará todas las puertas y la compuerta levadiza.

Desbloqueo automático de las puertas al salir

Las puertas se desbloquearán automáticamente en vehículos con seguros eléctricos si:

1. La característica está activa en los ajustes Uconnect.
2. Las puertas están cerradas.
3. El selector de velocidades no se encuentra en "P", posteriormente es colocado en "P" (Estacionamiento).
4. Se abre cualquier puerta.

Seguros automáticos de las puertas (si así está equipado)

La función de seguro automático de la puerta viene activada de fábrica. Activada, las puertas se bloquearán automáticamente si el vehículo va a una velocidad mayor de 24 km/h (15 mph). La característica de bloqueo automático puede ser habilitada o deshabilitada en los Ajustes Uconnect.

Sistema de seguros para protección de niños - puertas traseras

Para brindar un ambiente de seguridad a los niños que están sentados en los asientos traseros, hay un mecanismo de seguros para protección de niños en las puertas traseras.

Para usar el sistema, abra cada puerta trasera, utilizando un desarmador de punta plana (o la llave de emergencia), gire el seguro y colóquelo en la posición de bloqueo o desbloqueo. Cuando el sistema se encuentra activado, la puerta sólo podrá abrirse utilizando la manija exterior, aún si el seguro de la puerta se encuentra en la posición de desbloqueo.

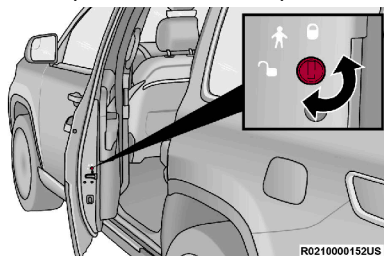

Función de seguro de protección para niños

NOTA:

- Cuando el seguro para niños se encuentra activado, la puerta sólo podrá abrirse a través de la manija exterior de la puerta, aún cuando el seguro de la puerta se encuentre desbloqueado.
- Después de desactivar el seguro para niños, siempre verifique y pruebe la puerta desde el interior para asegurarse que se encuentra en la posición deseada.

¡ADVERTENCIA!

Evite que alguien quede atrapado en caso de un accidente. Recuerde que las puertas traseras solo se podrán abrir desde el exterior cuando el seguro de “protección para niños” este activado.

NOTA: Siempre utilice este dispositivo cuando transporte niños. Después de acoplar el seguro para niños en ambas puertas traseras, verifique el correcto acoplamiento intentando abrir la puerta con la manija interna. Una vez que el sistema de seguros de protección para niños esté acoplado, será imposible abrir las puertas desde el interior del vehículo. Antes de salir del vehículo, asegúrese que todos salgan del mismo.

VOLANTE**Columna de la dirección eléctrica abatible/telescópica (si así está equipado)**

Esta característica le permite inclinar la columna de la dirección hacia arriba o hacia abajo. También le permite alargarla o acortarla.

La palanca de la columna de la dirección eléctrica abatible/telescópica está ubicada debajo de la palanca multifunciones en la columna de la dirección.

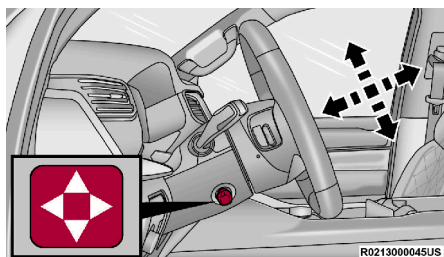

Columna de la dirección eléctrica abatible/telescópica

Use el control de 4 direcciones para ajustar la columna de la dirección.

NOTA: Para vehículos equipados con asiento del conductor con memoria, puede utilizar su transmisor de acceso remoto sin llave (RKE) o el interruptor de memoria que está en el panel de vestidura de la puerta del conductor para regresar la columna de la dirección abatible/telescópica a las posiciones programadas previamente. Para mayores detalles consulte “Asiento del conductor con memoria” en esta sección.

¡ADVERTENCIA!

No ajuste la columna de la dirección mientras conduce. Si la columna de la dirección se ajusta mientras se conduce o si se conduce con la columna de la dirección desasegurada el conductor podría perder control del vehículo. Asegúrese de que la columna de la dirección esté completamente asegurada antes de conducir su vehículo. Si no se siguen estas advertencias, podrían producirse lesiones graves o la muerte.

Volante con calefacción (si así está equipado)



El volante de la dirección contiene un elemento calefactor que ayuda a calentar sus manos en clima frío. El volante de la dirección con calefacción tiene sólo un ajuste de temperatura. Una vez que se ha encendido, el volante de la dirección con calefacción funcionará hasta que el operador lo apague. La calefacción del volante puede no encenderse cuando éste ya se encuentre caliente.

El botón de control del volante con calefacción se encuentra ubicado a un costado de la pantalla del radio o dentro del sistema Uconnect. Puede acceder al botón de control a través de la pantalla de controles en la pantalla táctil. Si su vehículo no está equipado con el botón al costado de la pantalla del radio, puede acceder al botón de control a través de la pantalla del clima.

- Presione el botón de volante con calefacción una vez para encender el nivel de ajuste alto (HI).
- Presione el botón de volante con calefacción por segunda vez para encender el nivel de ajuste medio (MED).
- Presione el botón de volante con calefacción por tercera vez para encender el nivel de ajuste bajo (LO).
- Presione el botón de volante con calefacción por cuarta vez para apagar el elemento de calefacción de la característica.

NOTA: El motor debe de estar encendido para que la calefacción del volante pueda operar.

Para mas información de la operación en arranque remoto, consulte la sección “Arranque Remoto” en este capítulo.

¡ADVERTENCIA!

- Las personas que tienen la piel insensible debido a edad avanzada, enfermedades crónicas, diabetes, lesiones en la médula espinal, medicamentos, uso del alcohol, cansancio u otras condiciones físicas deben tener cuidado al usar el calefactor del volante. Puede ocasionar quemaduras aún en bajas temperaturas, especialmente si se usa durante largos periodos de tiempo.
- No coloque nada en el volante que aisle contra el calor, por ejemplo un trapo, cojín o alguna cubierta para volante de cualquier tipo de material. Esto puede ocasionar que el calefactor del volante se sobrecaliente.

AJUSTES DE MEMORIA DEL CONDUCTOR Y PASAJERO (SI ASÍ ESTÁ EQUIPADO)

Esta característica le permite al conductor, y si así está equipado, también al pasajero delantero, guardar hasta dos perfiles de memoria para recuperarlos fácilmente a través del botón de memoria. Cada memoria contiene los ajustes de posición deseados para las siguientes características:

Lado del conductor

- Asiento del conductor
- Asiento de entrada/salida fácil (si así está equipado)
- Espejos laterales
- Columna de la dirección eléctrica abatible/telescópica (si así está equipado)
- Pedales ajustables eléctricamente.
- Asiento con masaje (si así está equipado)
- Preestablecidos en la memoria del radio

Lado del pasajero (si así está equipado)

- Posición del asiento

Los interruptores de memoria se encuentran localizados en el panel interior de las puertas delanteras, cerca de la manija, y consiste de dos o tres botones, dependiendo del nivel de equipamiento:

- Los botones (1) y (2) son usados para recordar los 2 perfiles de memoria pre-programados.
- El botón establecer (S, sólo modelos Wagoneer), el cual es usado para activar la función de guardado de memoria.

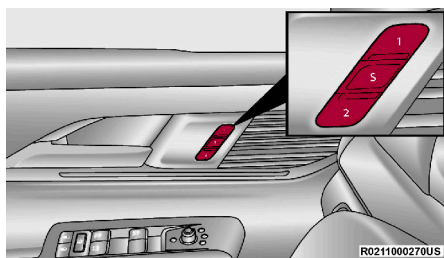

Botones de memoria (Wagoneer)



Botones de memoria (Grand Wagoneer)

NOTA:

- Su vehículo está equipado con dos transmisores, un transmisor puede ser enlazado a la memoria de posición 1 y el otro transmisor puede ser enlazado a la memoria de posición 2.
- Los ajustes de memoria delantero del pasajero no pueden ser vinculados a un transmisor

- Asegúrese de programar los preestablecidos de la radio antes de programar los ajustes de la memoria de posición.

Programación de la función de memoria

Para crear un nuevo perfil de memoria, realice lo siguiente:

NOTA: Almacenar un nuevo perfil de memoria eliminará un perfil existente en la misma.

Wagoneer

1. Coloque el interruptor de ignición a la posición de encendido (no arranque el motor).
2. Ajuste todas las configuraciones del perfil de memoria con las preferencias deseadas (por ejemplo, asiento, espejos laterales, columna de dirección abatible telescópica (si así está equipado) y un conjunto de estaciones de radio seleccionadas).
3. Presione y suelte el botón S (Ajustar) en el interruptor de memoria.
4. Luego dentro de un lapso de 5 segundos presione y suelte el botón de perfil de memoria (1). En la pantalla del módulo de instrumentos se mostrará qué posición de memoria ha sido configurada.

Grand Wagoneer

1. Coloque el interruptor de ignición a la posición de encendido (no arranque el motor).
2. Ajuste todas las configuraciones del perfil de memoria con las preferencias deseadas (por ejemplo, asiento, espejos laterales, columna de dirección abatible telescópica (si así está equipado) y un conjunto de estaciones de radio seleccionadas).
3. Presione y mantenga presionado el botón (1) y (2) por dos o más segundos. En la pantalla del módulo de instrumentos se mostrará qué posición de memoria ha sido configurada.

NOTA: Los perfiles de memoria pueden ser ajustados sin el selector de velocidades en la posición “P” (estacionamiento) pero la velocidad del vehículo debe ser menor a los 8 km/h (5 mph) para llamar un perfil de memoria.

Vincular y desvincular el transmisor a la memoria

Su transmisor puede ser programado para llamar uno de los dos perfiles de memoria programados presionando el botón de desbloqueo en el transmisor.

NOTA: Antes de programar su transmisor debe seleccionar “Memory Linked to FOB” (Memoria ligada a transmisor) a través de la pantalla del sistema Uconnect.

Consulte “Ajustes Uconnect” en el capítulo “Multimedia” para obtener más información.

Para programar su transmisor haga lo siguiente:

Wagoneer

1. Coloque la ignición en posición OFF (apagado).
2. Seleccione el perfil de memoria deseado 1 o 2.
3. Una vez que el perfil ha sido programado, presione y libere el botón S (Ajustar) en el interruptor de memoria.
4. Dentro de 5 segundos presione y libere el botón 1 o 2. La configuración del perfil de memoria 1 ó 2 se mostrará en el módulo de instrumentos.
5. Presione y libere el botón asegurar en el transmisor dentro de los siguientes 10 segundos.

NOTA: Los transmisores pueden ser desvinculados de la configuración de memoria presionando el botón (S) de ajustes y presionando el botón desasegurar del transmisor dentro de los siguientes 10 segundos.

Grand Wagoneer

1. Coloque la ignición en posición OFF (apagado).
2. Seleccione el perfil de memoria deseado 1 o 2.
3. Presione y libere el botón 1 o 2 (según el seleccionado en el punto anterior) por dos segundos o más, y libérela.
4. Presione y mantenga presionado el botón asegurar en el transmisor dentro de los siguientes 10 segundos.

NOTA: Los transmisores pueden ser desvinculados de la configuración de memoria presionando el botón de memoria 1 o 2 por dos segundos o más, y manteniendo presionado el botón desasegurar del transmisor dentro de los siguientes 10 segundos.

Para llamar las posiciones en memoria

NOTA: El llamado de posición de memoria se encuentra disponible cuando el vehículo no está en “P” (Estacionamiento), si la velocidad del vehículo es menor a los 8km/h (5 mph).

- Para llamar los ajustes de memoria con el usos de los interruptores de memoria, presione los botones de memoria (1) o (2) ubicados en el interruptor de memoria
- Para llamar a los ajustes de memoria del lado del conductor, usando el transmisor, presione el boton liberar ubicado en el transmisor vinculado a la posición (1) o (2) de la memoria de posición.

La recuperación de la memoria puede ser cancelada presionando cualquiera de los botones de memoria durante la recuperación (S, 1 o 2) durante la llamada. Cuando ésta se cancela, el asiento del conductor deja de moverse. Ocurrirá un retraso de un segundo antes de poder volver a recuperar otra memoria.

ASIENTOS

Los asientos son parte del sistema de protección de ocupantes.

¡ADVERTENCIA!

- No permita que nadie viaje en ningún área del vehículo que no esté equipada con asientos y cinturones de seguridad. En una colisión, las personas que viajen en esas áreas están más expuestas a lesionarse gravemente o a morir.
- Asegúrese de que todos los pasajeros estén en un asiento y utilicen los cinturones de seguridad correctamente.
- Es peligroso viajar en el área de carga, dentro o fuera de un vehículo. En una colisión, las personas que viajen en esas áreas están más expuestas a lesionarse gravemente o a morir.

Ajuste manual (Asientos traseros)

¡ADVERTENCIA!

No apile equipaje o carga a una altura mayor a la del respaldo. Esto podría afectar la visibilidad o volverse un peligroso proyectil en una detención repentina o choque.

NOTA: Podría experimentar que hay deformación en el sillón provocada por las hebillas/contrahebillas si los asientos se dejan doblados por un periodo largo de tiempo. Esto es normal. Simplemente despliegue los asientos nuevamente, para que el asiento regrese a su forma original con el tiempo.

Segunda fila de asientos (si así está equipado)

Ajuste hacia el frente/atrás de la segunda fila de asientos

Levante la barra de ajuste ubicada al frente del asiento cerca del piso y suéltela cuando el asiento alcance la posición deseada. Luego, usando la presión de su cuerpo, muévase hacia el frente y atrás para asegurarse que los fijadores del asiento fueron acoplados.

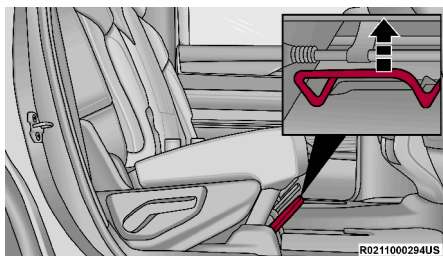

Palanca de ajuste del asiento trasero

Ajuste de inclinación del respaldo de la segunda fila de asientos

Para reclinar el respaldo del asiento, inclínese ligeramente hacia el frente y levante la palanca localizada en el lado externo del asiento.

Luego, inclínese hacia atrás y suelte la palanca en la posición deseada.

Para regresar el respaldo del asiento, levante la palanca, incline hacia adelante y suéltela. Para asegurarse que el respaldo se encuentra correctamente bloqueado, utilice la presión de su cuerpo para inclinarse hacia el frente o hacia atrás.

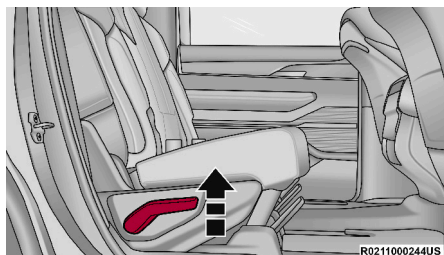

Palanca de inclinación del asiento trasero

Para reclinar el respaldo del asiento central, tire de la correa de reclinación ubicado en el respaldo, y muévase hacia el frente o hacia atrás. Libere la correa cuando la posición del asiento deseada ha sido alcanzada.

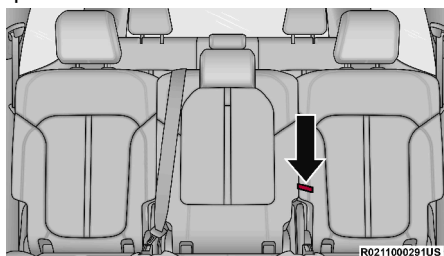

Correa de inclinación del asiento central

¡ADVERTENCIA!

No viaje con el respaldo del asiento reclinado de tal forma que el cinturón de hombro ya no esté descansando contra su pecho. Durante una colisión podría deslizarse por debajo del cinturón de seguridad, lo que podría ocasionar un accidente fatal o grave.

Abatimiento de la segunda fila de asientos

Para proporcionar espacio de carga adicional, ambos lados del asiento trasero pueden abatirse. Esto le proporciona un espacio de carga extendido y seguir manteniendo un espacio para sentarse en la banca trasera.

NOTA: Antes de plegar el asiento trasero, puede ser necesario colocar los asientos delanteros en una posición media, especialmente si los asientos traseros están equipados con algún sistema de entretenimiento. También asegúrese que los respaldos de los asientos delanteros se encuentren en una posición vertical y corridos hacia el frente. Esto le permitirá abatir el respaldo fácilmente.

Para abatir el respaldo, jale la palanca de liberación a los costados externos del asiento hacia arriba, y permita que el respaldo se abata hacia el frente automáticamente.

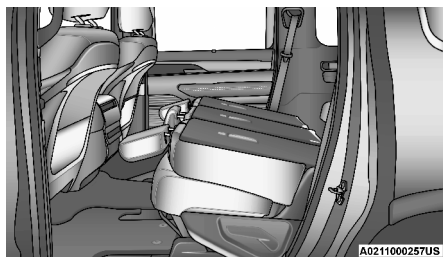

Segunda fila de asientos abatida

Para abatir el respaldo del asiento central, tire de la correa de reclinación del respaldo, y permita que el respaldo se abata hacia el frente automáticamente.

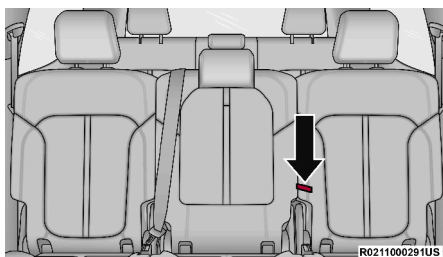

Correa de inclinación del asiento central

Para levantar el respaldo, despléguelo a su posición original y fíjelo en su lugar.

¡ADVERTENCIA!

Asegúrese que el respaldo se encuentra correctamente bloqueado en su posición. Si el respaldo no está correctamente anclado en su posición, el asiento no proporcionará la estabilidad apropiada para los sistemas de protección para niños/pasajeros. Un asiento anclado incorrectamente puede provocar lesiones serias.

Acceso fácil a la tercera fila de asientos

La segunda fila de asientos puede deslizarse hacia el frente para permitirle a los pasajeros un fácil acceso a la tercera fila de asientos.

Presione el botón acceso fácil ubicado en el costado externo del respaldo de los asientos a los extremos. Una vez presionado, el asiento se inclinará hacia el frente, permitiendo deslizarlo hacia el frente.



Ubicación del botón de acceso fácil

Para regresar el asiento a la posición de uso, presione el asiento hacia atrás hasta que éste quede bloqueado por completo y coloque el respaldo en posición vertical hasta que este se fije en posición.

Correas de emergencia

En el caso que el vehículo pierda energía eléctrica, los botones de acceso fácil no funcionarán. Existen correas de emergencia ubicadas en la parte trasera de la segunda fila de asientos para permitirle a los ocupantes de la tercera fila de asientos plegar la segunda fila y salir del vehículo.

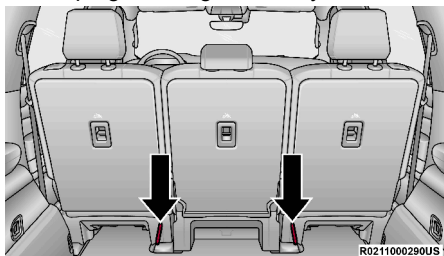

Correas de emergencia

Tire de la correas de emergencia para plegar la segunda fila.

Segunda fila de asientos tipo capitán (si así está equipado)

Ajuste hacia el frente/atrás de la segunda fila de asientos tipo capitán

Levante la barra de ajuste ubicada al frente del asiento cerca del piso y suéltela cuando el asiento alcance la posición deseada. Luego, usando la presión de su cuerpo, muévase hacia el frente y atrás para asegurarse que los fijadores del asiento fueron acoplados.

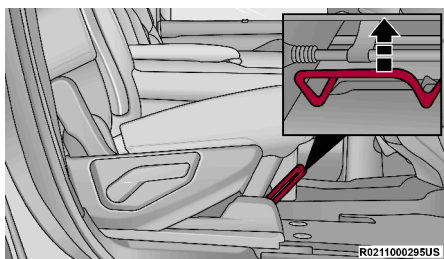

Palanca de ajuste del asiento trasero

Ajuste de inclinación del respaldo de la segunda fila de asientos tipo capitán

Para reclinar el respaldo del asiento, inclínese ligeramente hacia el frente y levante la palanca localizada en el lado externo del asiento. Luego, inclínese hacia atrás y suelte la palanca en la posición deseada. Para regresar el respaldo del asiento, levante la palanca, incline hacia adelante y suéltela. Para asegurarse que el respaldo se encuentra correctamente bloqueado, utilice la presión de su cuerpo para inclinarse hacia el frente o hacia atrás.

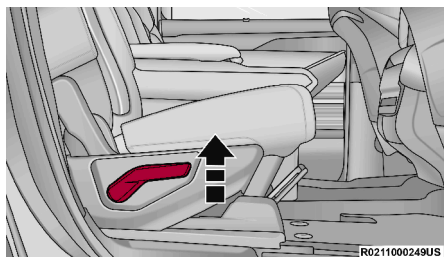

Palanca de inclinación del asiento trasero

¡ADVERTENCIA!

No viaje con el respaldo del asiento reclinado de tal forma que el cinturón de hombro ya no esté descansando contra su pecho. Durante una colisión podría deslizarse por debajo del cinturón de seguridad, lo que podría ocasionar un accidente fatal o grave.

Abatimiento de la segunda fila de asientos tipo capitán

Los respaldos de la segunda fila de asientos pueden abatirse para incrementar el espacio de carga.

Jale la palanca de liberación a los costados externos de cada asiento hacia arriba, y permita que el respaldo se abata hacia el frente.

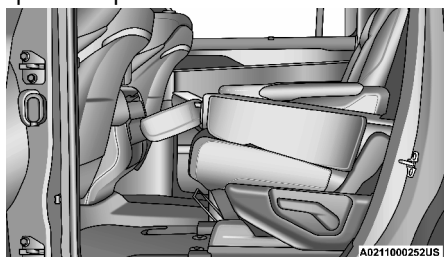

Segunda fila de asientos abatida

Para levantar los asientos traseros

Pliegue los respaldos a su posición original y fíjelos en su lugar.

¡ADVERTENCIA!

Asegúrese que el respaldo se encuentra correctamente bloqueado en su posición. Si el respaldo no está correctamente anclado en su posición, el asiento no proporcionará la estabilidad apropiada para los sistemas de protección para niños/pasajeros. Un asiento anclado incorrectamente puede provocar lesiones serias.

Acceso fácil a la tercera fila de asientos

La segunda fila de asientos puede deslizarse hacia el frente para permitirle a los pasajeros un fácil acceso a la tercera fila de asientos.

Presione el botón acceso fácil ubicado en el costado externo del respaldo de los asientos a los extremos. Una vez presionado, el asiento se inclinará hacia el frente, permitiendo deslizarlo hacia el frente.

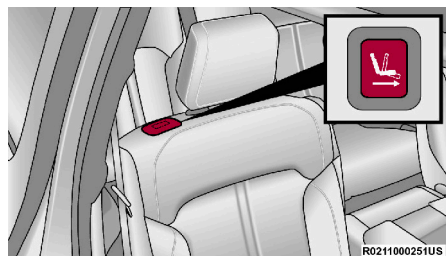

Ubicación del botón de acceso fácil

Para regresar el asiento a la posición de uso, presione el asiento hacia atrás hasta que éste quede bloqueado por completo y coloque el respaldo en posición vertical hasta que este se fije en posición.

Correas de emergencia

En el caso que el vehículo pierda energía eléctrica, los botones de acceso fácil no funcionarán. Existen correas de emergencia ubicadas en la parte trasera de la segunda fila de asientos para permitirle a los ocupantes de la tercera fila de asientos plegar la segunda fila y salir del vehículo.

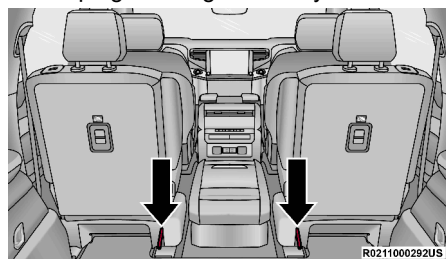

Correas de emergencia

Tire de la correas de emergencia para plegar la segunda fila.

Plegado manual de la tercera fila de asientos (si así está equipado)

Ambos asientos traseros pueden ser plegados hacia el frente para incrementar el espacio de carga. Para abatir cualquiera de los asientos, tire de las correas de liberación ubicadas en los costados del área de carga, cerca de la parte baja detrás de los asientos de la tercera fila.

NOTA: La segunda fila de asientos debe encontrarse completamente vertical o plegada por completo cuando pliegue la tercera fila de asientos.

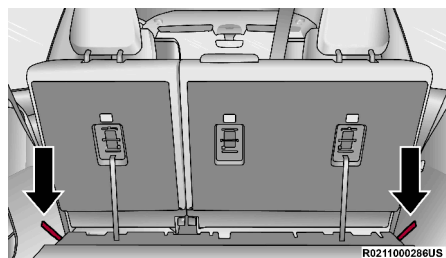

Correas de liberación

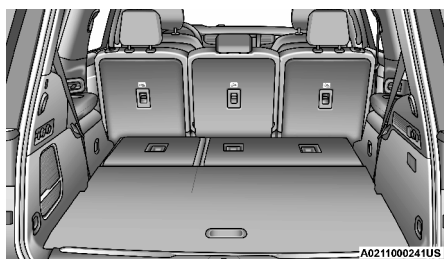
**Tercera fila plegada**

Para levantar el asiento, tire del respaldo y presiónelo para fijarlo en su lugar. También puede utilizar las correas de regreso en el área de carga, en la parte trasera.

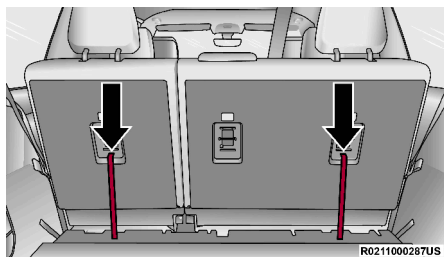
**Correas de regreso**

Para reclinar el asiento, tire de las correas de reclinación ubicadas en los costados de los asientos en la tercera fila.

**Correas de reclinación**

¡ADVERTENCIA!

Asegúrese que el respaldo se encuentra correctamente bloqueado en su posición. Si el respaldo no está correctamente anclado en su posición, el asiento no proporcionará la estabilidad apropiada para los sistemas de protección para niños/pasajeros. Un asiento anclado incorrectamente puede provocar lesiones serias.

Ajuste eléctrico (Asientos delanteros, si así está equipado)

Los modelos Wagoneer están equipados con asientos eléctricos con ajuste en 8 vías para el conductor y el pasajero. Los interruptores de los asientos eléctricos se encuentran en el costado exterior del asiento. Existen dos interruptores que controlan el movimiento del cojín del asiento y del respaldo del asiento.

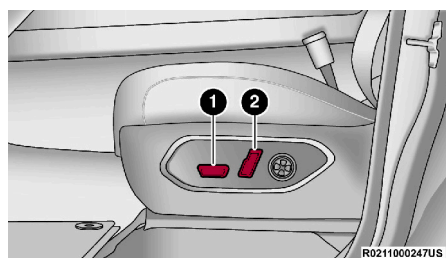

Interruptores del asiento eléctrico

- 1 — Interruptor del asiento
- 2 — Interruptor del respaldo del asiento

Los modelos Grand Wagoneer están equipados con asientos eléctricos con ajuste en 20 vías para el conductor y el pasajero. Los interruptores de los asientos eléctricos se encuentran en el panel interior de las puertas del conductor y pasajero delantero, cerca de la manija. Estos interruptores controlan el movimiento del cojín del asiento y del respaldo del asiento.

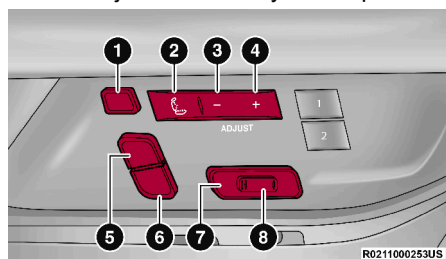

Interruptores del asiento eléctrico

- 1 — Interruptor de ajuste de cabecera
- 2 — Interruptor de masaje
- 3 — Interruptor de disminución soporte lumbar/de espalda
- 4 — Interruptor de aumento soporte lumbar/de espalda
- 5 — Interruptor del respaldo superior del asiento
- 6 — Interruptor de inclinación del asiento
- 7 — Interruptor del asiento (Múltiples funciones)
- 8 — Extensor del asiento

Ajuste del asiento hacia adelante o hacia atrás

El asiento se puede ajustar hacia adelante y hacia atrás. Empuje el interruptor del asiento hacia adelante o hacia atrás y el asiento se moverá en la dirección del interruptor. Suelte el interruptor cuando haya alcanzado la posición deseada.

Ajuste del asiento hacia arriba o hacia abajo

La altura de los asientos se puede ajustar hacia arriba o hacia abajo. Al jalar hacia arriba o empujar hacia abajo la parte trasera del interruptor del asiento

provocará que el asiento se mueva en la dirección del interruptor. Suelte el interruptor cuando haya alcanzado la posición deseada.

Inclinación del asiento hacia arriba o hacia abajo

El ángulo del cojín del asiento se puede ajustar hacia arriba o hacia abajo. Al jalar hacia arriba o empujar hacia abajo la parte delantera del interruptor del asiento provocará que el cojín del asiento se mueva en la dirección del interruptor. Suelte el interruptor cuando haya alcanzado la posición deseada.

Inclinación del respaldo del asiento

El ángulo del respaldo del asiento se puede ajustar hacia adelante o hacia atrás. Empuje el interruptor del respaldo del asiento hacia adelante o hacia atrás y el asiento se moverá en la dirección del interruptor. Suelte el interruptor cuando haya alcanzado la posición deseada.

Para modelos Grand Wagoneer, el ángulo del respaldo superior también puede ajustarse hacia el frente o hacia atrás. Presione el interruptor del respaldo superior hacia el frente o atrás, y el asiento se moverá en la dirección del interruptor. Libere el interruptor cuando alcance la posición deseada.

¡ADVERTENCIA!

- Ajustar el asiento mientras se conduce puede ser peligroso. Mover el asiento mientras conduce podría provocar la pérdida de control y ocasionar un accidente fatal o grave.
- Los asientos deben ajustarse antes de abrocharse los cinturones de seguridad y mientras el vehículo está estacionado. Un cinturón de seguridad mal ajustado puede ocasionar un accidente fatal o grave.
- No viaje con el respaldo del asiento reclinado de tal forma que el cinturón de hombro ya no esté descansando contra su pecho. Durante una colisión podría deslizarse por debajo del cinturón de seguridad, lo que podría ocasionar un accidente fatal o grave.

¡PRECAUCIÓN!

No coloque ningún objeto debajo del asiento eléctrico o impida la capacidad de moverlo, además de que puede ocasionar daños a los controles del asiento. El recorrido del asiento puede limitarse si el movimiento es detenido por alguna obstrucción en la trayectoria del asiento.

Ajuste de apoyos del respaldo (si así está equipado)

En modelos Grand Wagoneer, los apoyos del respaldo en los asientos del conductor y pasajero delantero pueden extenderse hacia afuera o retraerse utilizando los interruptores de ajuste de apoyos (+) o (-) en el panel interior de la puerta del conductor y pasajero delantero. Los apoyos también pueden ajustarse directamente a través de la pantalla de confort delantera o del sistema Uconnect.

Presione el interruptor (+) para extender los apoyos del respaldo, o presione el interruptor (-) para retraer los apoyos del respaldo.



Interruptores de ajuste de apoyos del respaldo

Cuando se presiona el interruptor (+) o (-), la pantalla de confort delantera o del sistema Uconnect, cambiará al menú "Asientos". Se mantendrá el último elemento seleccionado, ya sea ajuste lumbar, apoyos de espalda o apoyos de muslos. Seleccione el tipo de ajuste deseado, luego presione los interruptores (+) o (-) para realizar el ajuste.

NOTA: Si la pantalla de confort delantera se encuentra en posición de almacenamiento, el menú "Asientos" aparecerá en la pantalla del sistema Uconnect.

Extensor de asiento (si así está equipado)

El asiento puede extenderse hacia el frente unos centímetros (pulgadas) para incrementar el apoyo a las piernas. Presione el interruptor del extensor del asiento hacia el frente o hacia atrás para extender o retraer el extensor del asiento. Libere el interruptor una vez alcance la posición deseada.

Soporte lumbar eléctrico (si así está equipado)

Los asientos del conductor y pasajero delantero pueden estar equipados con soporte lumbar eléctrico.

En modelos Wagoneer, el interruptor del soporte lumbar eléctrico se encuentra en el costado exterior del asiento. Empuje el interruptor hacia adelante para incrementar el soporte lumbar o hacia atrás para disminuirlo. Al empujar hacia arriba o hacia abajo el interruptor elevará y bajará la posición del soporte.

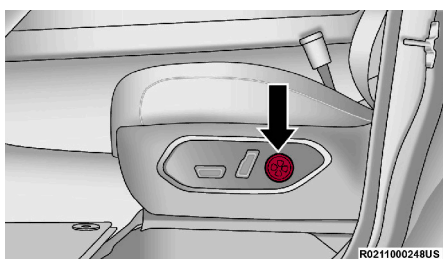

Interruptor del soporte lumbar eléctrico

En modelos Grand Wagoneer interruptor del soporte lumbar eléctrico se encuentra en el panel interior de la puerta. Los interruptores (+) y (-) pueden utilizarse para ajustar el soporte lumbar hacia arriba/abajo y adelante/atrás. El soporte lumbar también puede ajustarse directamente en la pantalla de confort delantera o en la pantalla del sistema Uconnect.

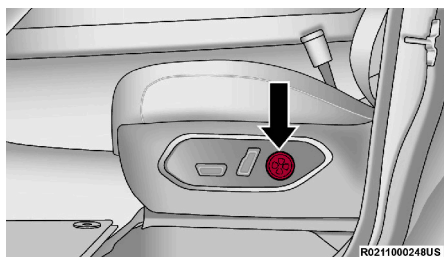

Interruptor del soporte lumbar eléctrico

Cuando se presiona el interruptor (+) o (-), la pantalla de confort delantera o del sistema Uconnect, cambiará al menú "Asientos". Se mantendrá el último elemento seleccionado, ya sea ajuste lumbar, apoyos de espalda o apoyos de muslos. Seleccione el tipo de ajuste deseado, luego presione los interruptores (+) o (-) para realizar el ajuste.

NOTA: Si la pantalla de confort delantera se encuentra en posición de almacenamiento, el menú "Asientos" aparecerá en la pantalla del sistema Uconnect.

Asiento de acceso/salida fácil (si así está equipado)

Esta característica permite colocar el asiento del conductor de manera automática para mejorar la movilidad del conductor para entrar y salir fácilmente del vehículo.

La distancia que el asiento del conductor se mueve depende de dónde se encuentra posicionado el asiento cuando coloque la ignición en la posición de apagado (OFF).

- Cuando coloque la ignición a la posición OFF, el asiento del conductor se moverá unos 6 cm (2.4 in) hacia atrás si la posición del asiento del conductor está a 7 cm (2.7 in) o más de la posición trasera máxima. El asiento volverá a su posición previa establecida cuando cambie la ignición a la posición de ACC o RUN.
- La función de fácil acceso/salida se deshabilita cuando el asiento del conductor se encuentra a una distancia menor a 2.3 cm (0.9 in) delante de la posición trasera máxima. En esta posición, no hay ningún beneficio si se mueve el asiento para fácil acceso/salida.

Cuando está habilitado en los ajustes del sistema Uconnect, cada configuración guardada en la memoria tendrá asociada una posición de fácil acceso/salida.

NOTA: La característica de fácil acceso no está habilitada cuando el vehículo es enviado de fábrica. La característica de fácil acceso se habilita (o posteriormente se deshabilita) a través de las características programables del sistema Uconnect. Consulte "Ajustes Uconnect" en el capítulo "Multimedia".

Ajuste eléctrico (Asientos traseros, si así está equipado)

¡ADVERTENCIA!

- Ajustar el asiento mientras se conduce puede ser peligroso. Mover el asiento mientras conduce podría provocar la pérdida de control y ocasionar un accidente fatal o grave.

¡ADVERTENCIA!

- Ajustar el asiento mientras se conduce puede ser peligroso. Mover el asiento mientras conduce podría provocar la pérdida de control y ocasionar un accidente fatal o grave.
- Los asientos deben ajustarse antes de abrocharse los cinturones de seguridad y mientras el vehículo está estacionado. Un cinturón de seguridad mal ajustado puede ocasionar un accidente fatal o grave.
- No viaje con el respaldo del asiento reclinado de tal forma que el cinturón de hombro ya no esté descansando contra su pecho. Durante una colisión podría deslizarse por debajo del cinturón de seguridad, lo que podría ocasionar un accidente fatal o grave.
- No coloque la cinta del cinturón de seguridad detrás del clip de almacenamiento de la tercera fila de asientos cuando éste se utilice para sujetar a un ocupante en el asiento. El cinturón de seguridad no se encontrará en la posición correcta para proteger al ocupante y podría resultar lesionados más severamente.

¡PRECAUCIÓN!

No coloque ningún objeto debajo del asiento eléctrico o impida la capacidad de moverlo, además de que puede ocasionar daños a los controles del asiento. El recorrido del asiento puede limitarse si el movimiento es detenido por alguna obstrucción en la trayectoria del asiento.

Inclinación de la tercera fila de asientos (si así está equipado)

Si así está equipado, el interruptor de inclinación de la tercera fila de asientos está ubicado en el panel interior a un costado de la tercera fila de asiento. Este interruptor ajusta el ángulo del respaldo hacia adelante/atrás para confort de los ocupantes.

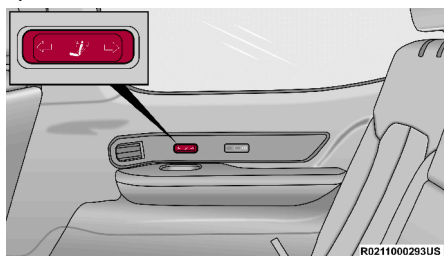

Interruptor de inclinación de la tercera fila de asientos

El ángulo del respaldo puede ajustarse hacia adelante/atrás. Presione y mantenga presionado el botón hacia el frente o atrás. El asiento se moverá en la dirección en la que presione el botón. Libere el botón cuando alcance la posición deseada.

Plegado eléctrico de la tercera fila de asientos (si así está equipado)

Un interruptor de plegado de asientos de un solo toque se encuentra ubicado en el panel interior trasero del lado derecho del área de carga, forma parte de un banco de interruptores.

El banco de interruptores trasero le permite múltiples posiciones de plegado de los asientos de la segunda y tercera fila.

Los asientos de la segunda fila pueden plegarse utilizando estos interruptores, mientras que los asientos de la tercera fila de asientos pueden plegarse y volverse a extender.

NOTA: Los cinturones de seguridad de la tercera fila de asientos podrían interferir con la operación de plegado del asiento. Coloque la cinta del cinturón de seguridad detrás del clip de almacenamiento antes de plegar o volver a extender el asiento. Cuando el asiento se encuentre en la posición deseada, retire la cinta del cinturón de seguridad del clip de almacenamiento para que esté listo para ser usado. Nunca deje el cinturón de seguridad en el clip de almacenamiento cuando vaya a ser utilizado para sujetar a un ocupante.

NOTA: Las cabeceras bajarán automáticamente en caso de ser necesario cuando los asientos eléctricos comiencen a moverse. Las cabeceras también pueden bajarse manualmente utilizando la correa ubicada en el respaldo del asiento.

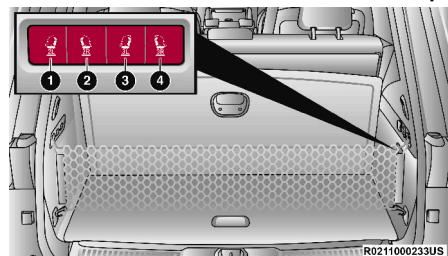

Banco de interruptores del panel interior trasero

- 1 — Plegue de segunda fila de asientos lado izquierdo
- 2 — Plegue de segunda fila de asientos lado derecho
- 3 — Plegue/Despliegue de tercera fila de asientos lado izquierdo
- 4 — Plegue/Despliegue de tercera fila de asientos lado derecho

Existen también interruptores de plegado de asientos para la tercera fila de asientos en el pilar C (justo detrás de los asientos traseros, en los paneles interiores).

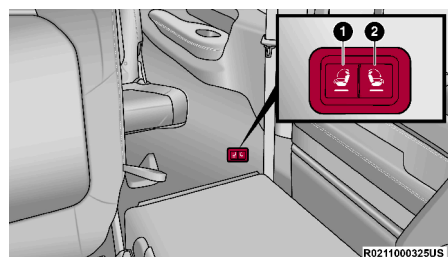

Interruptores de plegado eléctrico en el pilar C (lado izquierdo)

- 1 — Plegue/Despliegue de tercera fila de asientos lado izquierdo
- 2 — Plegue/Despliegue de tercera fila de asientos lado derecho

Respaldo con masaje (si así está equipado)

En modelos Grand Wagoneer, los respaldos del conductor y pasajero delantero pueden estar equipados con la función de masaje.

La característica de masaje puede encenderse/apagarse a través del botón de masaje en el panel interior de la puerta, cerca de la manija, o a través de la pantalla “Controles” del radio.

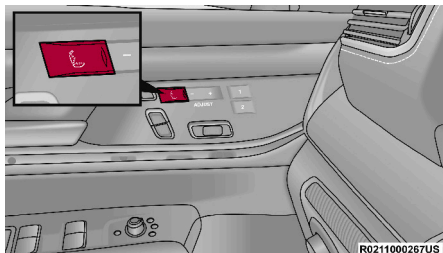

Botón de masaje en el panel interior de puerta

Una vez activado por cualquier método, la pantalla de control de masaje se mostrará en la pantalla de confort delantera, o en la pantalla del sistema Uconnect si la pantalla de confort delantera se encuentra almacenada. Puede seleccionar “Tipo de masaje” y “Nivel de intensidad” para el asiento activado.

Existen 4 niveles de intensidad y 5 tipos de masaje que pueden seleccionarse.

Niveles de intensidad:

- Alta
- Media
- Baja
- Apagado

Tipos de masaje:

- Cascada
- Espalda baja
- Extendido
- Extendido bajo
- Hombro

El tipo de masaje y nivel de intensidad se sincronizarán entre la pantalla del Sistema Uconnect y la pantalla de confort delantera.

Los ajustes seleccionados se almacenarán en la memoria del sistema al apagarlo, y se reanudarán al volver a iniciar el sistema.

NOTA:

- Para vehículos equipados con la característica de masaje seleccionable para respaldo/cojín, la característica puede ser deshabilitada para el respaldo o el cojín inferior del asiento. Si se deshabilitan ambas opciones, se apagará el sistema de masaje.

- El motor debe estar en encendido para que la función de masaje del asiento pueda funcionar.
- El masaje en el respaldo sólo está disponible con el interruptor de ignición en la posición ON/RUN (Encendido/En Marcha).
- La característica de masaje se apagará después de 20 minutos de uso. Sin embargo, si se modifica el tipo de masaje o nivel de intensidad, el temporizador se reiniciará.

Asientos con calefacción (si así está equipado)





¡ADVERTENCIA!

- Las personas con la piel insensible debido a edad avanzada, enfermedades crónicas, diabetes, lesiones en la médula espinal, medicamentos, uso del alcohol, cansancio u otras condiciones físicas deben tener especial cuidado al usar el calefactor del asiento. Esto puede ocasionar quemaduras aún en bajas temperaturas, especialmente si se usa durante largos periodos de tiempo.
- No coloque nada en el asiento que aisle el calor, como una manta o un cojín, por ejemplo. Esto puede ocasionar que el calentador del asiento se sobrecaliente. Sentarse en un asiento que se ha sobrecalentado podría ocasionar quemaduras graves debido a la elevada temperatura de la superficie del asiento.

Asientos frontales con calefacción (si así está equipado)



Los controles de la calefacción de los asientos están localizados a los costados del radio o dentro del sistema Uconnect. Puede acceder a los controles a través de la pantalla del Clima.

- Presione en el botón del asiento con calefacción  una vez para activar el ajuste alto (HI).
- Presione el botón del asiento con calefacción  una segunda vez para activar el ajuste medio (MED).
- Presione el botón del asiento con calefacción  una tercera vez para activar el ajuste bajo (LO).
- Presione el botón del asiento con calefacción  por cuarta vez para apagar las resistencias generadoras de calor.

Los elementos de la calefacción pueden encenderse sólo en el respaldo, sólo en el cojín inferior del asiento, o en ambos. Presione la imagen del asiento en la pantalla táctil o presione el botón de zona del asiento a un costado del radio para cambiar entre las zonas. Un LED se encenderá a un costado de la(s) zona(s) seleccionada(s), también se resaltarán en la imagen del asiento.

NOTA:

- Una vez seleccionado un ajuste de calefacción, ésta se empezará a sentir dentro de los 2 a 5 minutos.
- El motor debe encontrarse encendido para que los asientos con calefacción funcionen.
- El nivel de calefacción seleccionado se mantendrá hasta que el operador lo cambie.





Asientos traseros con calefacción (si así está equipado)



En algunos modelos, los asientos a los extremos pueden estar equipados con calefacción. Los interruptores de los asientos para cada calentador están ubicados atrás de la consola central.

Si está equipado con pantalla de confort trasera, los ajustes del asiento trasero con calefacción pueden ajustarse dentro de esta pantalla.

Puede elegir entre las configuraciones de temperatura “HI” (alta), “MED” (media), “LO” (baja) y OFF (apagada). Hay luces indicadoras color ámbar en el interruptor que indica el nivel de calor que se está usando. Se encienden dos luces indicadoras para el ajuste alto, una para el bajo y ninguna cuando está apagado.

- Presione el botón del asiento con calefacción  una vez para activar el modo de ajuste alto (HI).
- Presione el botón del asiento con calefacción  una segunda vez para activar el ajuste medio (MED).
- Presione el botón del asiento con calefacción  una tercera vez para activar el ajuste bajo (LO).
- Presione el botón del asiento con calefacción  por cuarta vez para apagar las resistencias generadoras de calor.

El nivel de calefacción seleccionado se mantendrá hasta que el operador lo cambie.

NOTA: El motor debe encontrarse encendido para que los asientos calefactados puedan operar.

Para información del uso del sistema de arranque remoto, consulte Sistema de Arranque de Motor de este capítulo.





Asientos ventilados (si así está equipado)

Existen ventiladores ubicados en el asiento y respaldo que toman aire del compartimiento de pasajeros para forzarlo a través de pequeñas perforaciones en la cubierta del asiento para ayudar a mantener al ocupante fresco a altas temperaturas en el ambiente.

Asientos frontales ventilados



Los botones de control de asientos ventilados están ubicados en la parte central del tablero de instrumentos debajo de la pantalla de radio o dentro del sistema Uconnect. Estos ventiladores operan a tres velocidades, alta (HI), media (MED) y baja (LO).

- Presione en el botón del asiento ventilado  una vez para activar el ajuste alto (HI).
- Presione el botón del asiento ventilado  una segunda vez para activar el ajuste medio (MED).
- Presione el botón del asiento ventilado  una tercera vez para activar el ajuste bajo (LO).
- Presione el botón del asiento ventilado  por cuarta vez para apagar la ventilación de los asientos.

Los ventiladores pueden encenderse sólo en el respaldo, sólo en el cojín inferior del asiento, o en ambos. Presione la imagen del asiento en la pantalla táctil o presione el botón de zona del asiento a un costado del radio para cambiar entre las zonas. Un LED se encenderá a un costado de la(s) zona(s) seleccionada(s), también se resaltará(n) en la imagen del asiento.

NOTA: El motor debe encontrarse encendido para que los asientos ventilados funcionen.

Para información del uso con el sistema de arranque remoto vea Sistema de arranque remoto en este capítulo.





Asientos traseros ventilados (si así está equipado)



Los asientos a los extremos de la segunda fila de asientos pueden estar equipados con la característica de ventilación. Los botones de control de asientos ventilados están ubicados en la parte trasera de la consola central, y permite a los pasajeros operar los asientos de forma independiente.

Si está equipado con pantalla de confort trasera, los ajustes del asiento trasero ventilado pueden ajustarse dentro de esta pantalla.

Puede escoger entre los ajustes alto (HI), medio (MED) y bajo (LO) de velocidad. Se encenderán luces indicadoras en cada interruptor para indicar el nivel de velocidad del ventilador en uso.

- Presione en el botón del asiento ventilado  una vez para activar el ajuste alto (HI).
- Presione el botón del asiento ventilado  una segunda vez para activar el ajuste medio (MED).
- Presione el botón del asiento ventilado  una tercera vez para activar el ajuste bajo (LO).
- Presione el botón del asiento ventilado  por cuarta vez para apagar la ventilación de los asientos.

NOTA: El motor debe encontrarse encendido para que los asientos ventilados funcionen.

Cabeceras

Las cabeceras están diseñadas para reducir el riesgo de una lesión restringiendo el movimiento de la cabeza durante una colisión por la parte trasera.

Las cabeceras deben ajustarse de modo que la parte superior de la misma quede encima de la parte superior de su oído.

¡ADVERTENCIA!

- Todos los ocupantes, incluyendo al conductor, no deben ocupar el asiento ni operar el vehículo hasta que las cabeceras se encuentren en la posición adecuada, para reducir el riesgo de lesiones en el cuello en caso de un accidente.
- Las cabeceras no deben ser ajustadas cuando el vehículo esté en movimiento. Conducir un vehículo con la cabecera mal ajustada o sin ella podrían causar lesiones graves o la muerte en caso de colisión.

Cabeceras delanteras

Su vehículo puede estar equipado con cabeceras de ajuste en 4 vías para el conductor y pasajero delantero.

Los modelos Wagoneer están equipados con ajuste manual en 4 vías, y los modelos Grand Wagoneer están equipados con ajuste eléctrico en 4 vías, con soportes ajustables.

Si su vehículo está equipado con cabeceras delanteras de ajuste manual, para levantar la cabecera, tire hacia arriba de ésta. Para bajar la cabecera, presione el botón de ajuste ubicado en el costado izquierdo de la cabecera y presiónela hacia abajo.

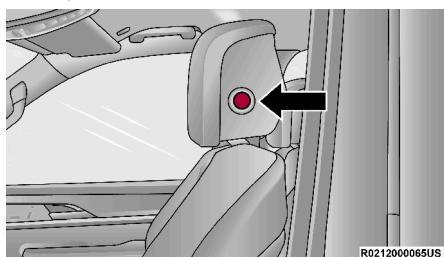

Botón de ajuste de cabecera en modelos Wagoneer

Para ajustar la cabecera hacia el frente, presione el botón de ajuste ubicado en el costado izquierdo de la cabecera y empuje la parte superior de la cabecera hacia el frente del vehículo y libere donde desee colocarla. Para ajustar la cabecera hacia atrás, presione el botón de ajuste ubicado en el costado izquierdo de la cabecera y empuje la parte superior de la cabecera hacia atrás y libérela.

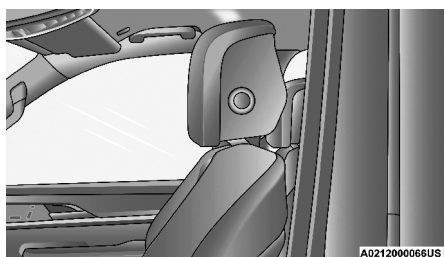

Posición vertical (cabecera de ajuste manual)

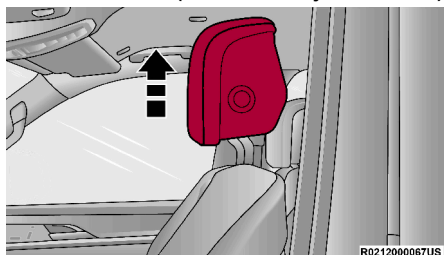

Ajuste hacia arriba (cabecera de ajuste manual)



Interruptor de ajuste de cabecera en modelos Grand Wagoneer

Si su vehículo está equipado con cabeceras eléctricas delanteras, tire del interruptor de ajuste de cabecera, ubicado en el panel interior de las puertas, hacia arriba o empujelo hacia abajo para elevar o bajar la cabecera. La cabecera se moverá en la misma dirección que mueva el interruptor de ajuste. Libere el interruptor cuando alcance la posición deseada.

La cabecera también puede ajustarse hacia atrás o adelante. Presione el interruptor hacia el frente o atrás. La cabecera se moverá en la misma dirección que mueva el interruptor de ajuste. Libere el interruptor cuando alcance la posición deseada.

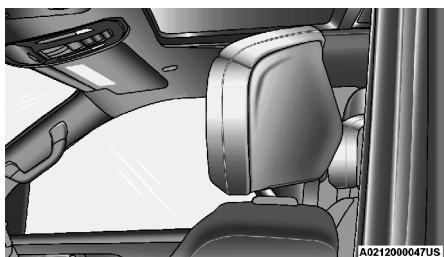

Posición vertical (cabecera de ajuste eléctrico)

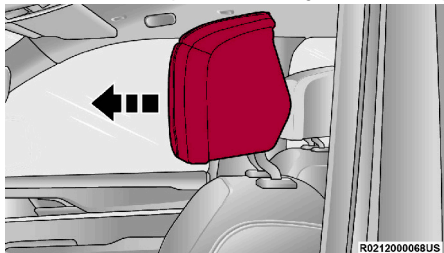

Ajuste hacia el frente (cabecera de ajuste eléctrico)

En modelos Grand Wagoneer, las cabeceras eléctricas delanteras también están equipadas con soportes laterales ajustables, ubicados en los costados izquierdo y derecho al frente de la cabecera.

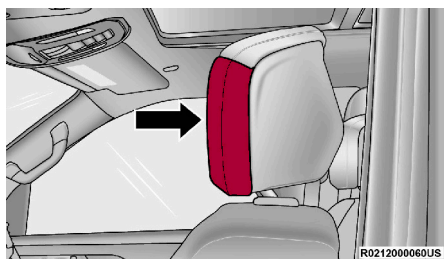

Soporte lateral ajustable (lado izquierdo)

Para liberar los soportes laterales tire de ellos al frente. Para regresarlos a la posición original, presiónelos hacia atrás.

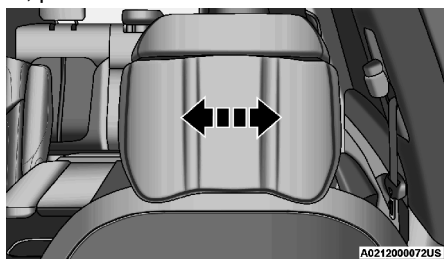

Ajuste de soporte lateral

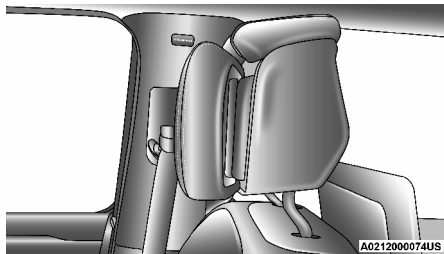

Soporte lateral extendido

NOTA: Las cabeceras sólo deben ser retiradas por técnicos calificados y únicamente por cuestiones de servicio. Si cualquiera de las cabeceras requiere ser retirada, acuda a su distribuidor autorizado.

¡ADVERTENCIA!

- Todos los ocupantes, incluyendo al conductor, no deben ocupar el asiento ni operar el vehículo hasta que las cabeceras se encuentren en la posición adecuada, para reducir el riesgo de lesiones en el cuello en caso de un accidente.
- Las cabeceras no deben ser ajustadas cuando el vehículo esté en movimiento. Conducir un vehículo con la cabecera mal ajustada o sin ella podrían causar lesiones graves o la muerte en caso de colisión.

Cabeceras de la segunda fila (asientos tipo capitán)

Si la segunda fila está equipada con asientos tipo capitán, las cabeceras no son ajustables ni se pueden retirar. Las cabeceras se pliegan automáticamente.

mente y no regresan a su posición normal cuando se levanta el respaldo. Después de regresar el respaldo a la posición vertical desde la operación de plegado, levante la cabecera hasta que esta quede bloqueada en su posición.

El conductor puede plegar las cabeceras de los asientos a los extremos en la segunda fila a través del radio, para mejorar la visibilidad cuando se encuentre maniobrando el vehículo en reversa y estos asientos no se encuentren ocupados.



Presione el botón “Plegado de cabeceras” dentro del menú “Controles del sistema Uconnect para abatir las cabeceras de los asientos a los extremos de la segunda fila.

NOTA:

- Las cabeceras deben levantarse manualmente cuando se ocupe la tercera fila de asientos.
- No pliegue las cabeceras si existen pasajeros ocupando la tercera fila de asientos.

¡ADVERTENCIA!

- Todos los ocupantes, incluyendo al conductor, no deben ocupar el asiento ni operar el vehículo hasta que las cabeceras se encuentren en la posición adecuada, para reducir el riesgo de lesiones en el cuello en caso de un accidente.
- Las cabeceras no deben ser ajustadas cuando el vehículo esté en movimiento. Conducir un vehículo con la cabecera mal ajustada o sin ella podrían causar lesiones graves o la muerte en caso de colisión.

Cabeceras de la segunda fila (asientos tipo banca)

Si la segunda fila está equipada con asientos tipo banca, las cabeceras de los asientos a los extremos no son ajustables ni se pueden retirar. Estas cabeceras se pliegan automáticamente y no regresan a su posición normal cuando se levanta el respaldo. Después de regresar el respaldo a la posición vertical desde la operación de plegado, levante la cabecera hasta que esta quede bloqueada en su posición.



Presione el botón “Plegado de cabeceras” dentro del menú “Controles del sistema Uconnect para abatir las cabeceras de los asientos a los extremos de la segunda fila.

NOTA:

- Las cabeceras deben levantarse manualmente cuando se ocupe la tercera fila de asientos.
- No pliegue las cabeceras si existen pasajeros ocupando la tercera fila de asientos.

La cabecera del asiento central tiene una posición de ajuste, y puede bajarse o levantarse cuando el asiento sea ocupado. Tire de la cabecera para levantarla. Para bajarla, presione el botón de ajuste ubicado en la base de la cabecera, y presiónela hacia abajo hasta que se fije en su posición.

NOTA: La cabecera central no puede ser retirada.

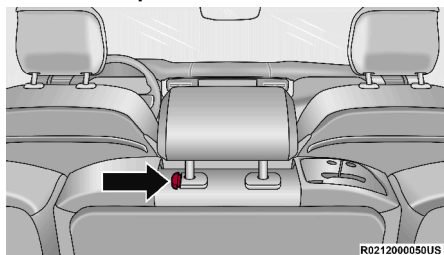

Botón de ajuste de la cabecera central

NOTA: Para más información del anclaje de sistemas de protección para niños, consulte la sección “Sistemas de protección para niños” en el capítulo Seguridad.

¡ADVERTENCIA!

- Todos los ocupantes, incluyendo al conductor, no deben ocupar el asiento ni operar el vehículo hasta que las cabeceras se encuentren en la posición adecuada, para reducir el riesgo de lesiones en el cuello en caso de un accidente.
- Las cabeceras no deben ser ajustadas cuando el vehículo esté en movimiento. Conducir un vehículo con la cabecera mal ajustada o sin ella podrían causar lesiones graves o la muerte en caso de colisión.

Cabeceras de la tercera fila de asientos

La cabecera central de la tercera fila de asientos pueden ser levantadas o bajadas para permitir el enrutamiento de correas de anclaje o ajuste de altura.

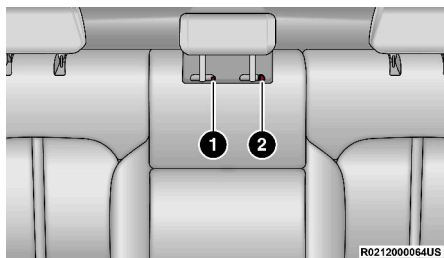

Botones de ajuste de la cabecera central

1 — Botón de liberación

2 — Botón de ajuste

NOTA: Para retirar la cabecera central, levántela lo mas alto posible. Luego, presione el botón de liberación en la base de cada poste mientras tira de la cabecera. Para reinstalar la cabecera, coloque los postes la cabecera dentro de los orificios y presiónela hacia abajo. Luego, utilizando el botón de ajuste, coloque la cabecera a la altura apropiada.

Las cabeceras de los asientos a los extremos de la tercera fila de asientos no son ajustables ni se pueden retirar, pero pueden ser plegadas para

mejorar la visibilidad cuando el vehículo se encuentra en reversa y no hay ocupantes en estos asientos.



Presione el botón de “Plegado de cabeceras” dentro del menú de controles del sistema Uconnect, para plegar eléctricamente las cabeceras de la tercera fila de asientos.

Las cabeceras también se plegará automáticamente cuando se pliegan los respaldos utilizando las manijas detrás de los asientos, en el área de carga.

NOTA:

- Las cabeceras deben levantarse manualmente cuando se ocupe la tercera fila de asientos.
- No pliegue las cabeceras si existen pasajeros ocupando la tercera fila de asientos.

¡ADVERTENCIA!

- Todos los ocupantes, incluyendo al conductor, no deben ocupar el asiento ni operar el vehículo hasta que las cabeceras se encuentren en la posición adecuada, para reducir el riesgo de lesiones en el cuello en caso de un accidente.
- Las cabeceras no deben ser ajustadas cuando el vehículo esté en movimiento. Conducir un vehículo con la cabecera mal ajustada o sin ella podrían causar lesiones graves o la muerte en caso de colisión.

RECONOCIMIENTO DE VOZ UCONNECT (SI ASÍ ESTÁ EQUIPADO)

Introducción al reconocimiento de voz

Comience a utilizar el reconocimiento de voz Uconnect® con estos consejos rápidos. Le proporciona los comandos de voz y los consejos que necesita saber para controlar su sistema de reconocimiento de voz.

Comandos básicos de voz

Los comandos básico de voz pueden ser dados en cualquier momento, mientras use el sistema de Uconnect®.

Presione el botón VR . Después del beep diga el comando. También puede decir la palabra de “activación” y luego el comando:

- **Cancelar**, para parar una sesión de voz actual
- **Ayuda**, para oír una lista de sugerencias del comando de voz
- **Repetir**, para escuchar nuevamente la pregunta del sistema

Vea que en la pantalla aparecen pistas que le informan si su voz ha sido reconocida y el estado del sistema. Aparecen en la pantalla táctil.

Inicio

El botón de reconocimiento de voz (VR)  es utilizado para activar/desactivar el sistema de reconocimiento de voz. También puede utilizar la palabra

de “activación” para inicializar el reconocimiento de voz. Puede ajustar la palabra de “activación” a través de los ajustes del sistema Uconnect.

Consejos útiles para el uso de reconocimiento de voz:

- Reduzca el ruido de su alrededor. El viento y la conversación de los pasajeros son ejemplos de ruido que podrían impactar en el reconocimiento de voz.
- Hable claramente en un tono normal, pausado y con volumen. El micrófono está colocado atrás del retrovisor y dirigido al conductor.
- Cada vez que usted de un comando de voz, deberá primero presionar el botón VR o el de teléfono, espere hasta después del sonido de “beep”, luego diga el comando de voz.
- Usted puede interrumpir el mensaje de ayuda o indicaciones del sistema al presionar el botón de VR o el de teléfono y diciendo un comando de voz de la categoría actual.
- Usted también puede interrumpir el mensaje de ayuda o indicaciones del sistema al hablar. Esta característica se llama “interrumpir” y puede establecerse a través de los ajustes del sistema Uconnect.

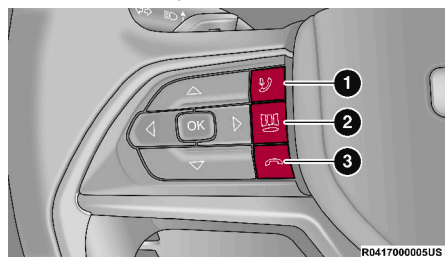

Botones para el control de voz Uconnect®

- 1 — Presione el botón de reconocimiento de voz para iniciar funciones del radio, medios, navegación, control de clima o para enviar o recibir un mensaje de texto.
- 2 — Presione para iniciar o contestar una llamada de teléfono.
- 3 — Presione para terminar una llamada en progreso

Información general

La operación de este equipo está sujeta a las siguientes dos condiciones:

- (1) Es posible que este equipo o dispositivo no cause interferencia perjudicial y (2) este equipo o dispositivo debe aceptar cualquier interferencia, incluyendo la que pueda causar su operación no deseada.

NOTA: Cambios o modificaciones que no estén debidamente aprobados por el fabricante pueden afectar la operación de dicho dispositivo.

PEDALES DEL CONDUCTOR AJUSTABLES (SI ASÍ ESTÁ EQUIPADO)

El sistema de pedales ajustables está diseñado para permitir un mejor confort al conductor con respecto al asiento y a la columna de dirección abatible. Esta función permite que el pedal de frenos y el del acelerador se acerquen o se alejen del conductor, permitiendo tener una mejor posición con respecto al volante de dirección. El interruptor de los pedales ajustables está ubicado en el tablero de instrumentos, debajo del interruptor de las luces.

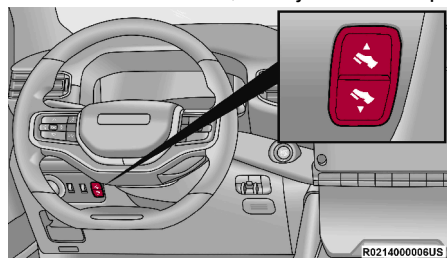

Interruptor de los pedales ajustables

- Los pedales pueden ajustarse con la ignición en la posición de apagado (OFF).
- Los pedales no pueden ser ajustados cuando el vehículo está en “R” (Reversa) o cuando el sistema de control electrónico de velocidad o control crucero adaptativo (si así está equipado) se encuentra encendido. Los siguientes mensajes se desplegarán en la pantalla del panel de instrumentos, en caso de que se intente ajustar los pedales cuando el sistema se encuentra bloqueado:
 - “Pedales Ajustables Deshabilitados – Velocidad Crucero Activa”
 - “Pedales Ajustables Deshabilitados – Vehículo en Reversa”.

NOTA:

- Siempre ajuste los pedales a una posición que le permita el recorrido completo del pedal.
- Algunas pulsaciones adicionales al pedal servirían para ajustar la mejor posición del asiento/pedal
- Para vehículos equipados con memoria ligada al transmisor de llave se puede usar el transmisor para regresar a la posición programada o con los controles de la puerta del conductor. Refiérase a las sección de “Ajuste de la memoria del asiento”, en “Multimedia”. Refiérase a la sección “Ajustes de memoria” en este capítulo, para obtener mayor información.

¡ADVERTENCIA!

No ajuste los pedales mientras el vehículo está en movimiento. Podría perder el control y tener un accidente. Siempre ajuste los pedales cuando el vehículo esté estacionado.

¡PRECAUCIÓN!

No ponga nada debajo de los pedales ajustables ni impida su capacidad de movimiento ya que los controles del pedal se podrían dañar. El recorrido del pedal se puede limitar si hay alguna obstrucción en la trayectoria del pedal ajustable.

ESPEJOS

Espejo interior

Espejo interior día/noche (si así está equipado)

El espejo puede ser ajustado hacia arriba o abajo y hacia la izquierda o derecha para distintos conductores. El espejo debe ser ajustado para centrar la vista a través de la ventana trasera. Además cuentan con ajuste automático contra destellos de luz por faros de vehículos posicionados en la parte trasera.

El brillo de los faros de los vehículos que vienen detrás puede reducirse moviendo el pequeño control abajo del espejo a la posición nocturna (hacia la parte trasera del vehículo). El espejo debe ser ajustado mientras está colocado en la posición diurna (hacia el parabrisas).

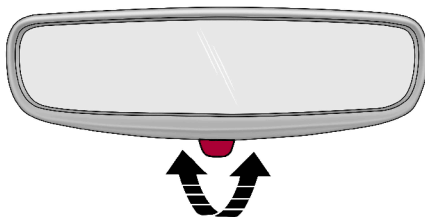

R0215000043US

Ajuste manual del espejo retrovisor

Espejo de atenuación automática (si así está equipado)

El espejo puede ser ajustado hacia arriba o abajo y hacia la izquierda o derecha para distintos conductores. El espejo debe ser ajustado para centrar la vista a través de la ventana trasera.

Este espejo ajusta automáticamente el brillo de los faros de los vehículos detrás de usted.

NOTA: El espejo de atenuación automática se desactiva cuando el vehículo se está moviendo en reversa, para mejorar la visibilidad hacia atrás.

La característica del espejo de atenuación automática puede ser activada o desactivada a través del sistema Uconnect. Consulte Ajustes Uconnect para más información.



A021500044US

Espejo de atenuación automática

¡PRECAUCIÓN!

Para evitar daños al espejo al limpiarlo, nunca rocíe directamente el espejo con ninguna solución limpiadora. Aplique la solución sobre un trapo limpio y frote el espejo para limpiarlo.

Espejo retrovisor digital (si así está equipado)

El espejo trasero digital proporciona una vista de alta definición, amplia y sin obstrucciones del camino detrás de usted.

Coloque el espejo en el modo normal del espejo de atenuación automático, después active el modo de espejo trasero digital.

Para activar el espejo retrovisor digital, tire de la palanca de control de encendido / apagado en la parte inferior del espejo hacia atrás, hacia el conductor.

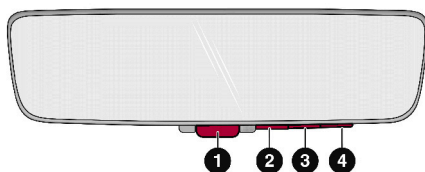

R021500048US

Espejo retrovisor digital

- 1 — Control de encendido/apagado
- 2 — Botón Menú
- 3 — Botón de desplazamiento a la izquierda
- 4 — Botón de desplazamiento a la derecha

Existen tres botones de menú ubicados en la parte inferior del espejo a un costado del control de apagado/encendido que proporcionan las siguientes opciones:

- Brillo
- Inclinación

Use los botones izquierda y derecha para desplazarse a través del menú de opciones.

Cuando no está en uso, empuje la leva hacia el volante para regresar el espejo a la función de atenuación automática normal.

NOTA:

- El espejo trasero digital no es tan efectivo en conducción nocturna o en situaciones de baja iluminación. En caso de que el conductor tenga menos visibilidad de la esperada, el espejo puede regresarse al reflejo normal del espejo de atenuación automático presionando control/desplazar hacia adelante en el vehículo y colocando el espejo en el modo de espejo automático de atenuación.
- Cuando se activa el lavador trasero al presionar la palanca multifunción de los limpiadores/lavadores hacia el frente, también se lavarán las cámaras de reversa y del espejo retrovisor digital. Para más información, consulte "Limpiador y lavador trasero" en este capítulo.

Espejos de vanidad iluminados

Para tener acceso a un espejo de vanidad iluminado, baje una de las viseras.

Levante la tapa para ver el espejo. La luz se encenderá automáticamente.

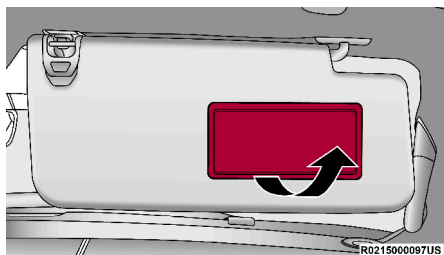

Espejo de vanidad iluminado

Visera con característica de deslizamiento "Slide-On-Rod" (si así está equipado)

Esta característica le permite posicionar la visera de sol para aumentar la protección y bloquear el sol.

1. Mueva la visera hacia abajo.
2. Desenganche la visera del seguro al centro.
3. Mueva la visera hacia la ventana.
4. Extienda la visera para protección solar adicional.

NOTA: La visera también se puede extender mientras ésta se encuentra orientada hacia el parabrisas para protección solar adicional al frente del vehículo.

Espejos exteriores

Para recibir los máximos beneficios, ajuste los espejos exteriores para centrarlos sobre los carriles junto a usted.

¡ADVERTENCIA!

Los vehículos y otros objetos que se ven en el espejo convexo del lado del pasajero, se verán más pequeños y más lejanos de lo que en realidad están. Confiar demasiado en el espejo del lado del pasajero le puede ocasionar que choque contra otro vehículo u otro objeto. Use su espejo retrovisor para juzgar el tamaño o la distancia real de un vehículo visto en el espejo convexo del lado del pasajero.

Característica de espejos exteriores plegables

Los espejos exteriores tienen bisagras y se pueden mover hacia delante o hacia atrás para evitar dañarlos. Las bisagras tienen tres posiciones de detención:

- Posición totalmente hacia adelante
- Posición totalmente hacia atrás
- Posición normal

Espejos exteriores con atenuación automática (si así está equipado)

Los espejos exteriores se ajustarán automáticamente a la luz de los vehículos detrás de usted. Esta característica es controlada por el espejo con atenuación interior. Los espejos exteriores se ajustarán automáticamente al brillo de los faros en los vehículos detrás de usted cuando el espejo interior se ajuste.

Espejo de conversación

Existe un espejo de conversación en la consola superior que le permite ver a todos los pasajeros del vehículo. Presione el panel para liberar el espejo. Levante el espejo y vuelva a presionar el panel para asegurarlo en la posición de almacenamiento.

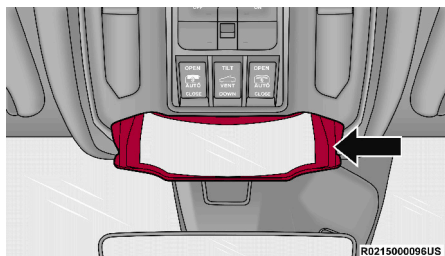

Espejo de conversación

Espejos exteriores eléctricos

El interruptor de los espejos eléctricos se ubica en el panel interior de la puerta del conductor.

Para ajustar un espejo, gire el interruptor de control a la posición del espejo que desea ajustar (L) o (R). Luego, presione el interruptor en la dirección en la que desea mover el espejo.

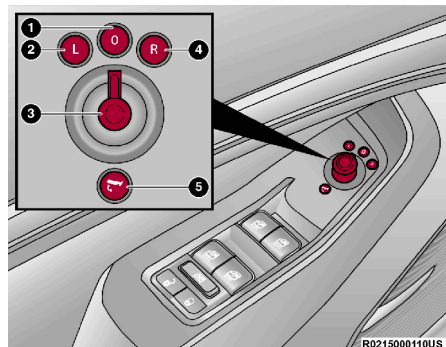

Interruptor de los espejos eléctricos

- | | |
|-----------------------------------|-----------------------------------|
| 1 — Posición neutral | 4 — Posición del espejo derecho |
| 2 — Posición del espejo izquierdo | 5 — Posición de plegado eléctrico |
| 3 — Interruptor de control | |

NOTA: Una vez que el ajuste esté completado, gire el interruptor a la posición neutral para evitar moverlo accidentalmente.

Plegado eléctrico

Para plegar los espejos exteriores utilizando la función de plegado eléctrico, gire el interruptor de control a la posición de plegado eléctrico. Girar el interruptor a la posición del espejo derecho, izquierdo o a la posición neutral, regresará los espejos exteriores a la posición de conducción.

Si se mueve nuevamente el interruptor de control durante el plegado eléctrico de los espejos exteriores (de plegado a desplegado y viceversa), se invertirá el movimiento. La función de espejos exteriores plegables solamente está disponible cuando la ignición se encuentra las posiciones ON/RUN.

Restableciendo los espejos exteriores plegables

Usted podría necesitar restablecer los espejos exteriores eléctricos si ocurre lo siguiente:

- Los espejos son bloqueados accidentalmente mientras se pliegan.
- Los espejos son plegados/extendidos manualmente (con las manos o con el interruptor de plegado).
- Los espejos son sacados de la posición de plegado.
- Los espejos se agitan o vibran a velocidades de conducción normal.

Para reiniciar los espejos eléctricos plegables: Pliegue y extiéndalos presionando el botón. (Esto podría requerir múltiples presiones del botón). Esto los reinicia a su posición normal.

La posición de los espejos eléctricos puede almacenarse como parte de los ajustes de memoria del conductor (si así está equipado).

Espejos eléctricos plegables automáticos (si así está equipado)

Cuando la característica de espejos plegables automáticos está activa a través del sistema Uconnect, los espejos exteriores se plegarán al colocar

el interruptor de ignición en la posición de apagado (OFF) mientras todas las puertas están cerradas y bloqueadas.

Si los espejos exteriores fueron plegados automáticamente, éstos se extenderán cuando la ignición sea colocada en la posición de encendido/en marcha (ON/RUN).

NOTA: Si los espejos exteriores se plegaron manualmente, utilizando el interruptor de control en la posición de plegado eléctrico, éstos no se extenderán automáticamente.

Espejos con calefacción (si así está equipado)



Estos espejos se calientan para derretir escarcha o hielo. Esta característica se activa siempre que se enciende el descongelador/desempañador eléctrico de la ventana trasera (si así está equipado). Para más detalles consulte “Controles de clima”.

Inclinación de espejos en reversa (si así está equipado)

Esta característica le brinda un posicionamiento automático del espejo exterior que ayuda al conductor con la visibilidad del piso. El espejo exterior se moverá hacia abajo lentamente desde la posición actual cuando el vehículo sea colocado en reversa. Los espejos exteriores regresarán a su posición original cuando el vehículo sea colocado fuera de reversa. Cada memoria guardada mantiene la posición asociada a la programación del conductor.

NOTA: Está característica puede ser habilitada o deshabilitada utilizando el sistema Uconnect. Para más información consulte la sección de “Ajustes del Uconnect”, en el capítulo “Multimedia”.

PORTERO ELÉCTRICO DE LA COCHERA (HOMELINK®) (SI ASÍ ESTÁ EQUIPADO)

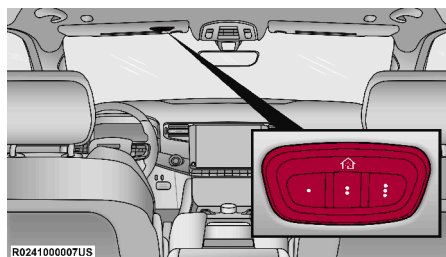

Botones y luz indicadora del HomeLink

- El sistema HomeLink® reemplaza hasta tres controles remotos (transmisores portátiles) que operan dispositivos tales como porteros automáticos de cocheras, compuertas motorizadas, la iluminación de la casa o sus sistemas de seguridad. La unidad HomeLink® funciona con la batería de su vehículo.
- Los botones de la unidad HomeLink® que se encuentran en la visera/consola de todo indican los tres diferentes canales de HomeLink®.

- Para operar el sistema HomeLink® presione y libere cualquiera de los botones programados de Home Link®. Estos botones activarán los dispositivos correspondientes para los que fueron programados.
- El indicador de HomeLink® está localizado arriba del botón central.

NOTA: Cuando se activa la alarma de seguridad del vehículo se deshabilita el HomeLink.

Antes de empezar la programación de HomeLink®

Se recomienda colocar una nueva batería en el transmisor portátil del dispositivo que se va a programar para HomeLink® para mejorar la eficiencia de la programación y asegurar la transmisión precisa de la señal de radiofrecuencia. Asegúrese que el transmisor portátil está programado para activar el dispositivo que está tratando de programar en algún botón de su HomeLink®.

Asegúrese de que su vehículo se encuentra estacionado afuera de su cochera antes de comenzar la programación.

Se recomienda borrar todos los canales antes de comenzar la programación por primera vez.

Borrando todos los canales de HomeLink®

Para borrar todos los canales proceda como sigue:

1. Coloque la ignición en posición de Encendido/En marcha.
2. Oprima y sostenga los dos botones exteriores del HomeLink® (I y III) por más de 20 segundos o hasta que el indicador de HomeLink® parpadee.

NOTA: El borrar todos los canales solo se debe realizar cuando se programe por primera vez el sistema HomeLink®. No borre canales cuando esté programando botones adicionales.

Identificando si tiene un código cambiante o no cambiante

Antes de programar un dispositivo a algún botón de HomeLink®, debe determinar si el dispositivo tiene un código cambiante o no cambiante.

Dispositivos con código cambiante

Para determinar si su dispositivo tiene un código cambiante, un buen indicador es la fecha de manufactura. Típicamente, los dispositivos construidos después de 1995 tienen códigos cambiantes. Un dispositivo con código cambiante también tendrá un botón con la leyenda "LEARN" o "TRAIN" localizado en la parte en la que está la antena del dispositivo. Estos no se identifican inmediatamente cuando se ve el dispositivo. El nombre y color puede variar ligeramente dependiendo del fabricante.

NOTA: El botón "LEARN" o "TRAIN" no es el que normalmente usa para operar el dispositivo.

Dispositivos con código no cambiante

La mayoría de los dispositivos fabricados antes de 1995 tienen un código no cambiante. Estos dispositivos tampoco tienen un botón "LEAR" o "TRAIN".

Programación de HomeLink® a una puerta de cochera

Para programar cualquier botón de HomeLink para activar el motor de la puerta de su cochera, siga estos pasos:

NOTA: Todos los botones de HomeLink se programan siguiendo este procedimiento. No necesita borrar todos los canales cuando programe un botón adicional.

1. Coloque el interruptor de ignición en la posición "ON/RUN" (encendido/ en marcha).
2. Coloque el transmisor portátil a 3 - 8 cm (1 - 3 pulg) de distancia del botón de HomeLink® que desea programar mientras mantiene a la vista la luz indicadora.
3. Oprima y sostenga simultáneamente tanto el botón seleccionado de HomeLink® como el botón del transmisor portátil.
4. Continúe sosteniendo ambos botones y observe la luz indicadora. El indicador de HomeLink® parpadeará lentamente y después rápidamente cuando sea recibida la señal de frecuencia del transmisor portátil. Libere ambos botones después de que el indicador cambie de lento a rápido.

NOTA: Asegúrese de que el motor de la puerta de su cochera esté conectado antes de seguir con los pasos finales del código cambiante/no cambiante.

Pasos finales del código cambiante de la puerta de cochera

NOTA: Usted tiene 30 segundos en los cuales debe iniciar el siguiente paso una vez presionado el botón de LEARN.

1. En el motor de la puerta de la cochera (en la cochera) localice el botón "LEARN" o "TRAIN". Normalmente se puede encontrar donde el cable de antena colgante está conectado al motor de la cochera. Presione firmemente y suelte el botón "LEARN" o "TRAIN".
2. Regrese al vehículo y presione el botón de programación de HomeLink® TRES veces (sosteniendo el botón por 2 segundos cada vez). Si el motor de la cochera se activa la programación ha quedado completada.
3. Presione el botón de HomeLink® programado para confirmar que el motor de la puerta de la cochera opera. Si el motor de la cochera no opera, repita el paso final del procedimiento del código cambiante.

Pasos finales del código no cambiante de la puerta de cochera

1. Presione y sostenga el botón de HomeLink programado y observe la luz indicadora de HomeLink. Si la luz indicadora de HomeLink permanece constante, la programación está completa.
2. Presione el botón de HomeLink® programado para confirmar que el motor de la puerta de la cochera opera. Si el motor de la cochera no opera, repita los pasos desde el principio.

¡ADVERTENCIA!

- Su puerta o portón motorizado se abrirá y cerrará mientras está programando el transceptor universal. No programe el transceptor si hay personas o mascotas en el camino de la puerta o portón.

¡ADVERTENCIA!

- No encienda su vehículo en una cochera cerrada o en un área confinada mientras programa el transceptor. Los gases del escape de su vehículo contienen Monóxido de Carbono (CO) que es inodoro e incoloro. El Monóxido de Carbono es venenoso cuando se inhala y puede provocar heridas graves o la muerte a usted u otros.

Programación de HomeLink® para dispositivos misceláneos

Siga el procedimiento de programación de HomeLink® para una puerta de cochera. Asegúrese de determinar si el dispositivo es de código cambiante o no cambiante, antes de comenzar el procedimiento de programación.

NOTA: Las leyes de radiofrecuencia canadienses requieren que los transmisores de señales se desactiven (o cancelen) después de varios segundos de transmisión, que podrían no ser suficientes para que HomeLink® registre la señal durante la programación. De forma similar a la legislación canadiense, algunos porteros o dispositivos eléctricos están diseñados para desactivar la transmisión de la misma forma. Puede necesitar realizar el procedimiento en múltiples ocasiones para enlazar el dispositivo a los botones del HomeLink® exitosamente.

Reprogramación de un sólo botón de HomeLink®

Para reprogramar un canal que se ha programado anteriormente, sin borrar todos los canales siga estos pasos, asegúrese de determinar si el dispositivo es de código cambiante o no cambiante.

1. Coloque el interruptor de ignición a la posición "ON/RUN" (encendido/En marcha) sin arrancar el motor.
2. Oprima y sostenga el botón HomeLink® deseado hasta que la luz indicadora comience a parpadear después de 20 segundos. **No suelte el botón.**
3. **Sin soltar el botón**, continúe con el Paso 2 del procedimiento para programar HomeLink® y siga todos los pasos restantes.

Seguridad

En caso de que el vehículo cambie de propietario, se recomienda borrar todos los canales. Para eliminar todos los canales, presione y sostenga los dos botones a los extremos del HomeLink (I y III) por más de 20 segundos o hasta que el indicador naranja parpadee.

NOTA: Se borrarán todos los canales, no es posible borrar los canales de forma independiente.

El sistema Homelink® se desactiva cuando la alarma de seguridad del vehículo se activa.

Resolución de problemas

Si tiene problemas durante la programación del sistema Homelink®, a continuación se encuentran algunas de las soluciones más comunes:

- Reemplace la batería en el transmisor de apertura del portero de la cochera.
- Presione el botón "LEARN" (Aprendizaje) en el motor de apertura del portero eléctrico para completar el entrenamiento de código cambiante.
- ¿Desconectó el dispositivo de apertura antes de realizar la programación?

Si presenta problemas, consulte el sitio HomeLink.com para más información.

¡ADVERTENCIA!

- No encienda el vehículo en una cochera cerrada (garage) o área confinada mientras programa el transmisor. Los gases del escape contienen Monóxido de Carbono (CO), que es inodoro e incoloro. El Monóxido de Carbono (CO) es letal al inhalarse y puede causarle a usted u otros lesiones serias o la muerte.
- Su puerta eléctrica se abrirá y cerrará mientras usted este programando el transmisor universal. No programe el transmisor universal si hay personas, mascotas o cualquier otro objeto en la trayectoria de la puerta. Sólo utilice el sistema con la función de "alto y retroceso" como lo requieren los estándares de seguridad de su país. Esto incluye modelos fabricados después de 1982. No use un portero eléctrico que no cuente con esta característica de seguridad.

Información general

La operación de este equipo está sujeta a las siguientes dos condiciones:

(1) es posible que este equipo o dispositivo no cause interferencia perjudicial y (2) este equipo o dispositivo debe aceptar cualquier interferencia, incluyendo la que pueda causar su operación no deseada.

NOTA: Cambios o modificaciones no aprobados expresamente por la parte responsable del cumplimiento podrían anular la autoridad del usuario para operar el equipo.

LUCES EXTERIORES

Interruptor de los faros

El interruptor de los faros está ubicado en el lado izquierdo del tablero de instrumentos, cerca del volante.

El interruptor controla el funcionamiento de los faros, las luces de estacionamiento, las luces del tablero de instrumentos, las luces del área de carga y los faros de niebla (si así está equipado).

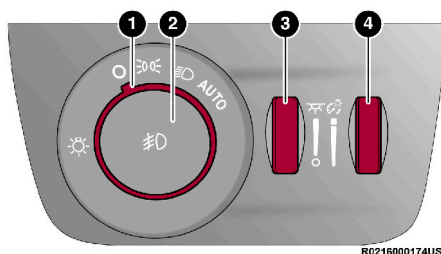

Interruptor de los faros

- 1 — Perilla de control de los faros
- 2 — Interruptor de luces de niebla
- 3 — Control de atenuación de luz ambiental
- 4 — Control de atenuación del tablero

Para encender los faros, gire el interruptor correspondiente en el sentido de las manecillas del reloj. Cuando el interruptor de los faros está encendido, las luces de estacionamiento, las luces traseras, las luces de la placa de matrícula y las luces del tablero de instrumentos se encienden. Para apagar los faros, gire el interruptor en sentido contrario a las manecillas del reloj hasta la posición O (apagado).

NOTA:

- Su vehículo está equipado con lentes de plástico en faros y luces de niebla (si así está equipado) que son más ligeros y menos susceptibles a la ruptura por piedras en comparación con los faros de vidrio. El plástico no resiste los rayones como el cristal y por lo tanto se deben realizar procedimientos de limpieza diferentes.
- Para reducir la posibilidad de rayar los faros y mermar la salida de luz, evite frotarlos con un paño seco. Para quitar la mugre acumulada del camino, lávelos con una solución de jabón neutro y después enjuáguelos.

¡PRECAUCIÓN!

No use componentes de limpieza abrasivos, solventes, lana de acero u otros materiales agresivos para limpiar las lentes.

Palanca de funciones múltiples

La palanca de funciones múltiples está ubicada en el lado izquierdo de la columna de la dirección.

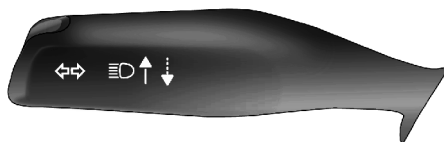

A0218000092US

Palanca de funciones múltiples

Luces de conducción diurna (DRLs) (si así está equipado)

Las luces de conducción diurna (baja intensidad) se encienden siempre que el motor está encendido y los faros no estén encendidos. Las luces permanecerán encendidas hasta que el interruptor de ignición sea colocado en la posición de apagado (OFF) o accesorios (ACC) o se activa el freno de estacionamiento. Debe utilizar el interruptor de los faros para condiciones normales de conducción nocturna.

NOTA:

- Si la legislación del país donde fue adquirido el vehículo lo permite, la función de luces de conducción diurna podría ser habilitada o deshabilitada a través del sistema Uconnect®, consulte la sección “Ajustes Uconnect®” en “Multimedia” para más información.
- En algunos vehículos las luces de conducción diurna se apagarán o reducirán su intensidad en un lado del vehículo (cuando una direccional se encuentre en operación) o en ambos (si se activan las luces de emergencia)

Interruptor de luces altas o bajas

Empuje la palanca de funciones múltiples hacia el tablero de instrumentos para cambiar los faros a luces altas. Jalar la palanca de funciones múltiples hacia el volante de la dirección encenderá otra vez las luces bajas.

Luces altas automáticas (si así está equipado)

Las luces altas automáticas proporcionan una iluminación que se va incrementando en la noche con un control automático de luces altas que utiliza una cámara digital instalada en la parte interna del espejo retrovisor. Esta cámara detecta la luz específica en el vehículo y automáticamente cambia de luces altas a luces bajas hasta que el vehículo al que se aproxima está fuera de la vista.

NOTA:

- El sistema de control automático para luces altas puede activarse o desactivarse en la característica “Luces altas automáticas” dentro de los ajustes del sistema Uconnect. Consulte la sección “Ajustes del Uconnect®” en “Multimedia” para más información.
- El interruptor de los faros debe encontrarse en la posición AUTO una vez activado el ajuste de luces altas automáticas.
- Las luces altas automáticas sólo estarán activas si la velocidad del vehículo es mayor a los 35 km/h (22 mph).
- Faros rotos, obstruidos, o sucios y luces traseras de los vehículos en el campo de visión ocasionará que las luces permanezcan encendidas mayor tiempo (cercano al vehículo). También suciedad, cinta y otras obstrucciones (estampas, etc.) en el parabrisas o en el lente de la cámara puede ocasionar que el sistema no funcione correctamente.

Si se reemplaza el parabrisas o el control automático de las luces altas, debe ser re-dirigido para asegurar un rendimiento adecuado. Consulte con su distribuidor autorizado.

Claxon óptico

Usted puede hacer una señal a otro vehículo con los faros jalando ligeramente la palanca de funciones múltiples hacia el volante de la dirección. Esto hará que los faros se enciendan en luces altas y permanezcan así hasta que se suelte la palanca.

Faros automáticos (si así está equipado)

Este sistema enciende o apaga los faros automáticamente dependiendo de la intensidad de la luz ambiental. Para encender el sistema, gire el interruptor de los faros a la posición A (automático). Cuando el sistema está encendido, la característica del retraso de los faros también se activa. Esto significa que los faros permanecerán encendidos durante 90 segundos después de girar el interruptor de ignición a la posición asegurado.

Para apagar los faros automáticos, gire el interruptor a otra posición distinta de A (automático).

NOTA: El motor debe estar encendido para que los faros se enciendan en el modo automático.

Luces de estacionamiento y luces del tablero

Para encender las luces de estacionamiento y las luces del tablero, gire el interruptor de los faros en el sentido de las manecillas del reloj. Para apagar las luces de estacionamiento, gire el interruptor de los faros de nuevo a la posición "O" (apagado).

Encendido de los faros con los limpiaparabrisas (disponible sólo con faros automáticos)

Si su vehículo está equipado con faros automáticos, también tiene esta característica programable por el cliente. Cuando los faros están en modo automático y el motor está funcionando, se encenderán automáticamente cuando se prenden los limpiaparabrisas. Para mayores detalles consulte "Ajustes Uconnect" en "Multimedia".

NOTA: Cuando los faros se encienden en el día, el vehículo monitoreará la luz al exterior y decidirá si las luces del tablero necesitan ser atenuadas o no.

Encendido de los faros al aproximarse

Cuando está activado, las luces de manijas exteriores (si así está equipado) y las luces interiores se encenderán cuando presione el interruptor de desbloqueo en el transmisor mientras el operador se acerque al vehículo. Esta característica puede encenderse/apagarse, y el tiempo que las luces permanecen encendidas puede programarse hasta 90 segundos, dentro de los ajustes del sistema Uconnect.

Activación de proximidad (si así está equipado)

Esta característica es habilitada/deshabilitada dentro del sistema Uconnect, y es activada cuando el operador se acerca a la puerta del conductor, puerta

del pasajero, o compuerta trasera, con un transmisor válido consigo. Algunas luces exteriores e interiores se encenderán para proporcionar una sensación de bienvenida y seguridad al conductor cuando se acerca al vehículo en lugares poco iluminados. La característica "Encendido de faros al aproximarse" debe encontrarse seleccionada y con un tiempo distinto a "0" (cero) configurado en los ajustes del sistema Uconnect para que el sistema de activación de proximidad se active.

Las puertas pueden encontrarse bloqueadas o desbloqueadas para que este sistema se active, siempre y cuando la ignición se encuentre en la posición de apagado, o durante un evento de arranque remoto. No se activará si las puertas se encuentran bloqueadas y la ignición en la posición de Encendido/En Marcha (ON/RUN).

NOTA: La activación de proximidad podría no aplicarse bajo las siguientes condiciones:

- Después de varias activaciones consecutivas, para conservar la batería del vehículo.
- Después que el motor se ha mantenido apagado por muchos días.

Animación de los faros (si así está equipado)

Cuando la característica "Encendido de faros al aproximarse" está activa, y el valor de tiempo por encima de "0" (cero), las luces exteriores se iluminan de forma teatral al aproximarse al vehículo. Esta característica se activa bajo las siguientes situaciones:

- La activación de proximidad (si así está equipado) está habilitado.
- El arranque remoto se encuentra activo.
- El botón de desbloqueo del transmisor es presionado.

NOTA: Para que la animación de los faros se active con el arranque remoto o con la presión del botón de desbloqueo, las "luces de bienvenida" también deben encontrarse seleccionadas en el sistema Uconnect.

Retraso de los faros

Para facilitar la salida, su vehículo está equipado con retraso de los faros el cual los mantendrá encendidos durante aproximadamente 90 segundos. Este retraso se inicia cuando se coloca el interruptor de ignición en la posición apagado (OFF) mientras el interruptor de los faros está en encendido y luego se gira a apagado. El retraso de los faros se puede cancelar ya sea encendiendo y apagando el interruptor de los faros o colocando el interruptor de ignición en la posición de encendido/en marcha (ON/RUN).

NOTA: Esta característica es programable por medio de la pantalla del sistema Uconnect®. Para mayores detalles consulte "Ajustes de Uconnect", en el capítulo "Multimedia".

Recordatorio de luces encendidas

Si los faros, las luces de estacionamiento o las luces del área de carga se dejan encendidas después de colocar el interruptor de ignición en apagado (OFF), al abrir la puerta del conductor sonará una alerta para recordarle.

Faros de niebla (si así está equipado)

Los faros de niebla se encienden girando el interruptor de los faros a la posición de las luces de estacionamiento o de los faros y empujando hacia adentro el control giratorio.

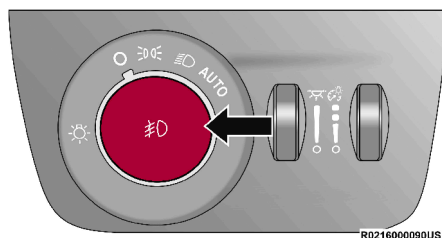

Funcionamiento de los faros de niebla

Los faros de niebla funcionan sólo cuando las luces de estacionamiento están encendidas o cuando los faros del vehículo están en luces bajas. Se encenderá una luz indicadora en el módulo de instrumentos cuando se enciendan los faros de niebla. Los faros de niebla se apagan cuando el interruptor se empuja una segunda vez, cuando el interruptor de los faros se gira a la posición de apagado o cuando se seleccionan las luces altas.

Luces de curva (cornering)

Las luces de curva (cornering) son una característica para mejorar la visibilidad nocturna cuando da vuelta con el vehículo. Cuando se encuentran activas, una luz incorporada en la luz de niebla delantera se encenderá del lado correspondiente al que el volante ha sido girado, o dirección que la luz direccional ha sido encendida.

Luces direccionales

Mueva la palanca multifunciones hacia arriba o hacia abajo y las flechas (luces) de cada lado del módulo de instrumentos destellarán para mostrar el funcionamiento correcto de las luces direccionales delanteras y traseras.

NOTA: Si cualquiera de las luces permanece encendida y no destella o hay un destello muy rápido, verifique en busca de un foco defectuoso en las luces exteriores. Si un indicador no se enciende cuando se mueve la palanca, es probable que el foco del indicador esté defectuoso.

Asistencia en cambio de carril (si así está equipado)

Accione la palanca una vez hacia arriba o abajo, sin moverla más allá de la posición de paro, las luces direccionales (izquierda o derecha), destellarán tres veces y se apagarán automáticamente.

Ahorrador de batería

Para proteger la vida de la batería de su vehículo, se proporciona la eliminación de carga tanto para las luces interiores como las exteriores.

Si la ignición está en la posición de apagado y alguna puerta se dejó entreabierta durante 10 minutos o el control de atenuación se dejó totalmente hacia arriba en la posición de luces del techo encendidas durante 10 minutos, las luces interiores se apagarán automáticamente.

NOTA: El modo ahorrador de batería se cancela si la ignición se encuentra en Encendido (ON).

Si los faros permanecen encendidos mientras la ignición se coloca en apagado, las luces exteriores se apagarán automáticamente después de ocho minutos. Si se encienden los faros y se dejan encendidos durante ocho minutos mientras la ignición está en apagado, las luces exteriores se apagarán automáticamente.

LUCES INTERIORES

Luces de cortesía

Las luces de cortesía y del toldo se encienden cuando se abren las puertas delanteras o cuando el control de atenuación (rueda giratoria en la parte derecha del interruptor de los faros) se gira totalmente hacia arriba. Si está equipado con transmisor de acceso remoto sin llave y el botón de desbloqueo es presionado, las luces de cortesía y de toldo se encenderán. Cuando una puerta está abierta y las luces interiores están encendidas, si se gira el control de atenuación totalmente hacia abajo, hasta la detención de apagado, se provocará que se apaguen todas las luces interiores. Esto también se conoce como el modo de “reunión” o “fiesta” porque permite que las puertas permanezcan abiertas por periodos prolongados de tiempo sin descargar la batería del vehículo.

Luces de mapa/lectura (si así está equipado)

Las luces de la consola pueden operar de forma independiente como luces de mapa/lectura delanteras presionando los botones correspondientes.

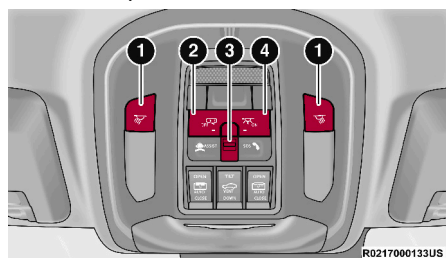

Luces de cortesía

- 1 — Botones de encendido/apagado de luces de lectura
- 2 — Botón de apagado de luces de toldo
- 3 — Luz ambiental
- 4 — Botón de encendido de luces de toldo

Luces de cortesía/lectura traseras

Ubicados sobre las posiciones de asiento traseras en la segunda y tercera filas, en el panel interior, se encuentran las luces de cortesía/lectura. Las luces de cortesía se encenderán cuando se abra una puerta o la compuerta trasera. Las luces también se encenderán al presionar el botón de desbloqueo en el transmisor.

Las luces de cortesía también funcionan como luces de lectura. Presione el botón de luz de lectura para encender estas luces al interior del vehículo. Presione el botón por segunda vez para apagar cada luz.

Controles de atenuación

Los controles de atenuación se encuentran integrados al control de los faros a la izquierda del tablero de instrumentos.

Con las luces de estacionamiento y faros encendidos, el control de atenuación derecha hacia arriba aumentará el brillo de las luces del módulo de instrumentos. Girar el control izquierdo ajustará el nivel de la luz ambiental en el tablero de instrumentos y puertas al interior. Si así está equipado, la luz ambiental puede personalizarse.

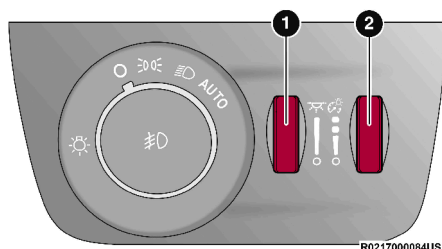

Control de atenuación

- 1 — Control de atenuación de luz ambiental
- 2 — Control de atenuación del tablero de instrumentos

NOTA:

- Su vehículo podría no estar equipado con luces ambientales en la segunda y tercera fila de asientos.
- La atenuación de la pantalla táctil es programable a través del sistema Uconnect. Para más información consulte "Ajustes Uconnect" en el capítulo "Multimedia".

Luz ambiental multicolor (si así está equipado)

El color de cierta iluminación interior del vehículo puede ajustarse a través de los ajustes del sistema Uconnect. El brillo es ajustado utilizando el control de atenuación en el interruptor de los faros.

Puede seleccionar entre 5 colores para las siguientes dos zonas al interior del vehículo:

- Zona 1:
 - Luces decorativas del panel de instrumentos.
 - Luces ambientales del panel interior de puertas.

- Zona 2:
 - Área de piso frente a los asientos delanteros.
 - Iluminación debajo de los asientos de la segunda fila.
 - Iluminación del portamapas en los paneles interiores de las 4 puertas.

Estas áreas pueden ajustarse con diferentes colores, o si se presiona el botón “Sincronizar” (SYNC) dentro del menú de ajustes, todas las luces se ajustarán al mismo color automáticamente.

NOTA: El resto de la iluminación ambiental al interior del vehículo permanecerá de color blanco, y el atenuador de luz ambiental ajustará al mismo tiempo toda iluminación ambiental al interior del vehículo.

LIMPIA Y LAVAPARABRISAS

La palanca de control del limpia y lavaparabrisas está ubicada en el lado derecho de la columna de la dirección (palanca de funciones múltiples). Los limpiadores delanteros se accionan girando un interruptor ubicado en el extremo de la palanca.



A0218000020US

Palanca de funciones múltiples

Operación del limpiaparabrisas

Los limpiadores y lavadores se accionan girando el interruptor integrado al extremo de la palanca. Gire el interruptor al extremo de la palanca hacia arriba a la primera posición después de los ajustes intermitentes para una operación a baja velocidad de los limpiadores. Gire el interruptor al extremo de la palanca a la segunda posición después de los ajustes intermitentes para una operación a alta velocidad de los limpiadores.

Para apagar los limpiaparabrisas, gire el interruptor de la palanca multifunciones a la posición de apagado.

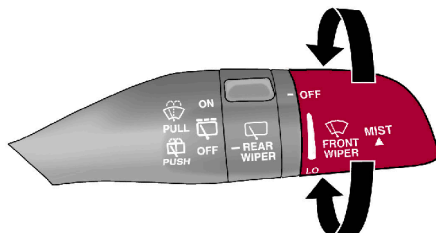

R0218000026US

Operación del limpiaparabrisas

¡PRECAUCIÓN!

Elimine siempre la acumulación de nieve que impida el retorno de las hojas del limpiaparabrisas regresar a la posición de reposo. Si el interruptor del limpiaparabrisas se apaga y las hojas del limpiador no regresan a la posición de retorno, el motor de los limpiadores se podría dañar.

Sistema de limpiadores intermitentes

Use uno de los ajustes intermitentes del limpiador cuando las condiciones del clima hagan deseable un sólo ciclo de limpieza con una pausa variable entre ciclos. Gire el interruptor al extremo de la palanca a la primera posición, luego gire del interruptor extremo de la palanca para seleccionar el intervalo deseado. Existen 4 ajustes que le permiten seleccionar el intervalo de limpiado a un máximo de aproximadamente 36 segundos entre ciclos. Los intervalos se duplicarán en duración cuando la velocidad del vehículo es de 16 km/h o menor.

NOTA: Si el vehículo se mueve a menos de 16 km/h (10 mph), los intervalos se duplicarán.

Operación del lavaparabrisas

Para utilizar el lavador, empuje la palanca hacia usted y manténganla presionada. Si la palanca es empujada hacia usted mientras está en el ajuste intermitente, los limpiadores se encenderán y operarán por múltiples ciclos después de liberar la palanca. Si la palanca es empujada mientras los limpiadores están en la posición de apagado, operarán diferentes ciclos y luego se apagará.

NOTA:

- Como una medida de protección, la bomba de los lavadores se detendrá si el interruptor se mantiene activado por más de 20 segundos. Una vez que el interruptor es liberado, la bomba regresará a la operación normal.
- Si el lavaparabrisas está activo, todas las cámaras delanteras (si así está equipado) también se lavarán.

¡ADVERTENCIA!

La pérdida repentina de la visibilidad del parabrisas puede producir un accidente. Es posible que usted no pueda ver otros vehículos u obstáculos. Para evitar que el parabrisas se congele repentinamente debido a las condiciones climáticas, caliente el parabrisas con el descongelador antes y durante el uso del limpiaparabrisas.

Rocío

Use esta función cuando las condiciones climáticas hagan necesario el uso de los limpiadores. Presione la palanca hacia arriba a la posición de rocío y libere para obtener un ciclo de limpiado sencillo.



A021800028US

Operación de la función Rocío

NOTA: La característica de rocío no activa la bomba del lavaparabrisas, por lo tanto, ningún fluido será esparcido en el parabrisas. La función de lavaparabrisas debe ser usada para que se esparza el líquido limpiador sobre el parabrisas.

Limpiadores con sensores de lluvia (si así está equipado)

Con esta función se detecta humedad en el parabrisas y activan automáticamente los limpiadores para el conductor. Esta característica es especialmente útil para salpicaduras del camino o salpicaduras de los lavaparabrisas de un vehículo que va delante de usted. Gire el extremo de la palanca de funciones múltiples a una de las cuatro posiciones para activar esta función.

La sensibilidad del sistema se puede ajustar con la palanca de funciones múltiples. La posición 1 de demora de los limpiadores es la menos sensible y la posición 4 es la más sensible.

NOTA:

- La característica de limpiadores con sensores de lluvia no funcionará cuando el interruptor de los limpiadores esté en la posición de baja o alta velocidad.
- La característica de los limpiadores con sensores de lluvia podría no funcionar adecuadamente cuando hay hielo o agua salada en el parabrisas.
- El uso de Rain-X® o de productos que contengan cera o silicón podría reducir el desempeño de los sensores de lluvia.
- Una característica programable por el cliente en el sistema Uconnect permite desactivar la característica de sensores de lluvia. Para mayores detalles consulte "Sistema Uconnect/Configuraciones personales (características programables por el cliente)" en "Tablero de instrumentos".

El sistema de sensores de lluvia tiene propiedades que protegen las hojas y brazos de los limpiadores y no funcionará en las siguientes condiciones:

- **Temperatura ambiente baja** — Cuando la ignición se enciende por primera vez, el sistema de sensores de lluvia no operará hasta que el interruptor de los limpiadores se mueva, la velocidad del vehículo sea mayor que 5 km/h (3 mph) o la temperatura exterior sea mayor a 0°C (32°F).
- **Inhibición de limpieza en posición neutral (N)** — Cuando se enciende la ignición y la transmisión está en la posición neutral, el sistema de sensores de lluvia no operará hasta que se mueva el interruptor de los limpiadores, la velocidad del vehículo sea mayor que 5 km/h (3 mph) o la palanca de cambios se cambie de la posición neutral.

- **Modo inhibidor del arranque remoto** - En vehículos equipados con el sistema de arranque remoto, el sensor de lluvia de los limpiadores no está operable cuando el vehículo está en modo de arranque remoto. Una vez que coloque la ignición en la posición de encendido, el sensor de lluvia puede reanudarse, si éste ha sido seleccionado, y no hay otras condiciones que lo inhiban.

Limpiador y lavador de la ventana trasera

El limpiador/lavador trasero es controlado por un interruptor giratorio ubicada a la mitad de la palanca de control. La palanca de control está ubicada del lado derecho de la columna de la dirección.

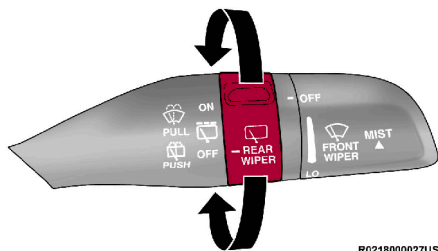

Control del limpiador/lavador trasero

 Gire el interruptor hacia arriba hasta la primera detención para activar la operación intermitente del limpiador trasero y en la segunda detención para activar la operación continua del mismo.

Operación del lavador trasero

 Presione la palanca del limpiador hacia el frente (al tablero de instrumentos) para activar el lavador trasero. Si se presiona la palanca mientras los limpiadores se encuentran en operación intermitente, los limpiadores se activarán y operarán por múltiples ciclos después de liberar la palanca, y después continuarán con el intervalo intermitente seleccionado previamente. Si se presiona la palanca mientras los limpiadores se encuentran apagados, los limpiadores se activarán y operarán por múltiples ciclos, y luego se apagarán.

NOTA: Cuando se activa el lavador trasero, la cámara de reversa trasera y retrovisor digital (si así está equipado) también se lavarán.

Deshielo del limpiaparabrisas (si está equipado)

Su vehículo puede estar equipado con un parabrisas con la característica de deshielo que puede activarse en las siguientes condiciones:

- **Activación por desempañador delantero** – El deshielo del limpiaparabrisas se activará automáticamente en caso de clima frío y cuando la temperatura ambiente es inferior a 5° C (41° F).
- **Activación por desempañador trasero** – El deshielo del limpiaparabrisas se activa automáticamente cuando el desempañador trasero se enciende y cuando la temperatura ambiente es inferior a 5° C (41° F).
- **Activación por operar el arranque remoto** – Cuando el arranque a control remoto se activa y la temperatura ambiente exterior es inferior

a 5° C (41° F), el deshielo del limpiaparabrisas se activará. Al salir del arranque remoto se reanuda la operación anterior, excepto, si el temporizador y la operación de la característica de deshielo continúan operando.

CONTROLES AUTOMÁTICOS DE CLIMA DESCRIPCIÓN Y FUNCIONES

El sistema de control de clima le permitirá regular la temperatura, flujo de aire, y la dirección del aire circulando a través del vehículo. Los controles están ubicados en la pantalla táctil y en el tablero de instrumentos debajo del radio.

Descripción y funciones de los controles del clima automático (si así está equipado)

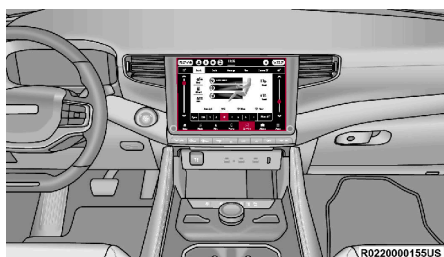

Controles de clima automático - Uconnect 5 NAV con pantalla de 10.1" o 12"

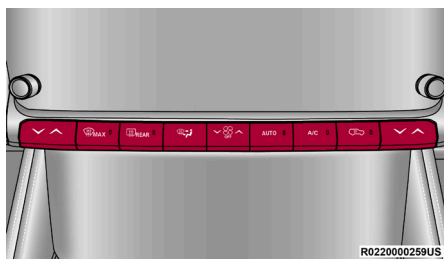

Panel de instrumentos del control del clima

Pantalla de confort delantera (si así está equipado)

La pantalla de confort delantera es una pantalla retráctil ubicada debajo de la pantalla principal del sistema Uconnect que controla los ajustes de control de clima delantero y trasero como ajuste del menú "Controles" dentro del sistema Uconnect

Pueden ajustarse otras funciones de los asientos delanteros desde esta pantalla, como lo son:

- Asiento con masaje
- Ajuste de soporte lumbar
- Ajuste de apoyos (muslos y espalda)



Ubicación de la pantalla de confort delantera

NOTA: La pantalla de confort delantera sólo puede utilizarse si el vehículo se encuentra en la posición de Encendido/En marcha (ON/RUN).

Para almacenar esta pantalla y acceder a las tomas de corriente eléctrica auxiliares, puertos USB y superficie de carga inalámbrica (si así está equipado), presione el botón de apertura/cierre de pantalla en el tablero, debajo de la pantalla, al frente del selector de velocidades. Presionar este botón nuevamente, bajará la pantalla nuevamente.

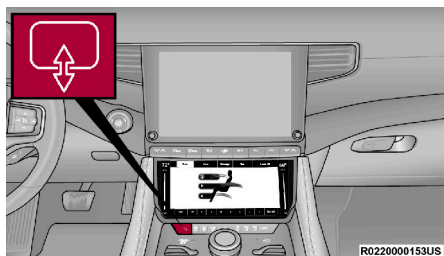

Botón de apertura/cierre de pantalla

NOTA: Cuando se presiona el botón de apertura/cierre de pantalla para almacenar la pantalla de confort delantera, la pantalla se apagará y almacenará en memoria el menú activo antes de almacenarse.

Botón de MAX A/C

MAX A/C Presione y libere el botón MAX A/C en pantalla para activar el sistema de aire acondicionado al ajuste de temperatura más frío y velocidad del ventilador más alta automáticamente. El indicador MAX A/C se encenderá cuando esta característica se encuentre activa. Realizar esta característica nuevamente provocará el cambio a modo manual y el indicador MAX A/C se apagará. Presionar otros botones de ajuste también provocará el apagado de la característica MAX A/C.

MAX A/C ajusta los controles al máximo rendimiento de enfriamiento.

NOTA: El modo MAX A/C sólo está disponible en la pantalla táctil. MAX A/C establece el control para el máximo rendimiento de enfriamiento.

Botón de A/C

A/C Presione y libere el botón en pantalla, o presione y libere el botón en el tablero para activar el aire acondicionado. El indicador se ilumina cuando el A/C está encendido.

Botón de recirculación



Presione y libere el botón en pantalla, o presione y libere el botón en el tablero para cambiar del modo recirculación a modo aire del exterior. El indicador de recirculación y el indicador de A/C se iluminan cuando está encendido. El modo de recirculación puede usarse cuando las condiciones como humo, olores, polvo o alta humedad existen al exterior. La recirculación puede usarse en todos los modos. La recirculación puede no estar disponible (con el botón de color gris en pantalla) si existen condiciones que pudieran generar empañamiento al interior del parabrisas. El A/C puede deshabilitarse manualmente sin alterar la selección de modo. El uso continuo del modo de recirculación puede viciar el aire interior y provocar el empañamiento de las ventanas. El uso extendido de este modo no es recomendado.

En clima frío, el uso de recirculación puede provocar empañamiento excesivo de las ventanas. La función Recirculación puede no estar disponible si existen condiciones que puedan crear empañamiento en el parabrisas.

Botón AUTO (si así está equipado)



Presione y libere el botón en pantalla, o presione y libere el botón en el tablero, para cambiar el ajuste actual. El indicador "AUTO" se encenderá cuando la función se encuentre encendida. Esta función controla automáticamente la temperatura interior de la cabina mediante el ajuste de la distribución y cantidad del flujo de aire. La selección de esta función hará que el sistema cambie entre el modo manual y modo automático. Consulte la sección "Funcionamiento automático" para obtener más información.

Botón de desempañador delantero máximo



Presione y libere el botón de desempañador delantero máximo (MAX Defrost) en pantalla, o presione y libere el botón en el tablero para cambiar la configuración actual del flujo de aire a modo de desempañador. El indicador se ilumina cuando esta función esté encendida. La selección de esta función hará que el sistema de aire acondicionado cambie al modo manual.

Cuando se selecciona el botón del desempañador delantero:

- La velocidad del ventilador aumenta al máximo (se encienden todos los indicadores LEDs).
- El compresor del aire acondicionado (se enciende el indicador LED).
- Los ajustes de temperatura del conductor y pasajero delantero se establecerán al máximo (HI).
- Se selecciona el modo de desempañador delantero (se enciende el indicador LED).
- Se enciende el desempañador trasero (se enciende el indicador LED).
- Se desactiva la recirculación de aire (se apaga el indicador LED).

Si desactiva el modo de desempañador delantero máximo, el sistema de control de clima volverá a la configuración anterior.

Botón desempañador trasero



Presione y libere el botón en pantalla o presione y libere el botón en el tablero para encender el desempañador del cristal trasero y el calefactor de los espejos exteriores (si así está equipado). Un indicador se iluminará cuando el desempañador trasero esté encendido. El desempañador trasero automáticamente se apagará después de 10 minutos.

¡PRECAUCIÓN!

No seguir estas precauciones puede dañar los elementos calefactores.

- Tenga cuidado al lavar el interior el cristal trasero. No use limpiadores abrasivos en el interior del cristal. Use un paño suave y una solución de jabón neutro limpiando paralelamente a los elementos de calefacción. Las etiquetas pueden despegarse después de remojar con agua tibia.
- No utilice raspadores, instrumentos cortantes o limpiadores abrasivos en la superficie interior del cristal.
- Mantenga todos los objetos a una distancia segura del cristal.

Interruptores de control de temperatura para conductor y pasajero

Estos interruptores brindan al conductor y al pasajero control independiente del clima al presionar los botones subir/bajar temperatura.

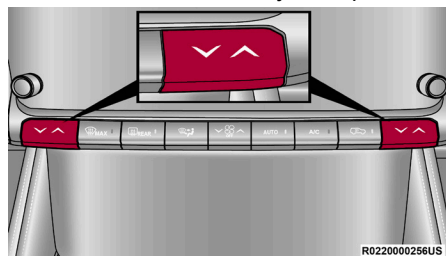

Interruptores del panel de instrumentos

Estos interruptores proporcionan al conductor y al pasajero delantero control independiente en la temperatura.



Presione el botón de flecha hacia arriba en el tablero o pantalla, o presione y deslice la barra de temperatura hacia la zona roja para un ajuste de temperatura más cálido.



Presione el botón de flecha hacia abajo en el tablero o pantalla, o presione y deslice la barra de temperatura hacia la zona azul para un ajuste de temperatura más frío.

Botón SYNC



Presione el botón SYNC para encender/apagar la función sync. El indicador Sync se iluminará cuando la función esté habilitada. Sync se usa para sincronizar los ajustes de temperatura del pasajero y conductor. Cambiar los ajustes de temperatura del pasajero mientras usa Sync automáticamente lo sacará de la función.

NOTA: El botón SYNC sólo está disponible en la pantalla táctil.

Control del ventilador



El control del ventilador es usado para ajustar la cantidad de aire impulsado a través del sistema. Existen múltiples velocidades del ventilador disponibles. Las velocidades pueden seleccionarse utilizando los botones de control en la pantalla táctil.

Utilice el ícono del ventilador pequeño para reducir el ajuste del ventilador y utilice el ícono del ventilador grande para aumentar el ajuste del ventilador. El ventilador puede seleccionarse también presionando el área entre los íconos.

NOTA: Usted puede ajustar la velocidad del ventilador al presionar el interruptor táctil. Presione el interruptor para subir y bajar la velocidad.

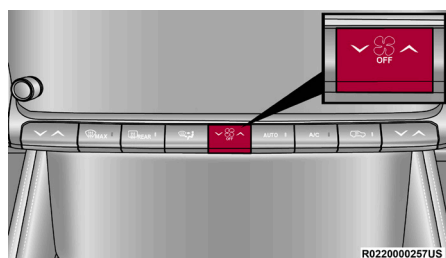

Interruptor del control del ventilador

Climatización en tres modos

La distribución en tres modos puede activarse/desactivarse individualmente presionando los íconos correspondientes en la pantalla táctil para ofrecer hasta 7 combinaciones de modo de distribución del aire. Los íconos en pantalla se iluminarán cuando se encuentren seleccionados, y se apagarán al desactivarlos.

Los tres modos de distribución de aire son:



Parabrisas (salidas de aire del desempañador delantero)



Cara (salidas de aire del tablero de instrumentos)



Pies (salidas de aire del piso)

Botones de control de modo en el tablero de instrumentos



El modo de distribución de aire también puede seleccionarse presionando el botón en el tablero en el panel de instrumentos, debajo de la pantalla del radio. Presione este botón para alternar entre las siete combinaciones disponibles en el siguiente orden: Cara, Cara/Pies,

Pies, Parabrisas/Pies, Parabrisas, Parabrisas/Cara, y Parabrisas/Cara/Pies. El ciclo se repetirá si se presiona el botón de forma continua.

NOTA: Los modos de distribución en la pantalla del control de clima también se iluminarán cuando se realiza una selección utilizando los botones en el tablero de instrumentos.

Botón del control del clima apagado

OFF Presione y libere este botón en pantalla o en el tablero de instrumentos para encender o apagar el control del clima.

Controlando el clima trasero desde el panel de control de clima delantero

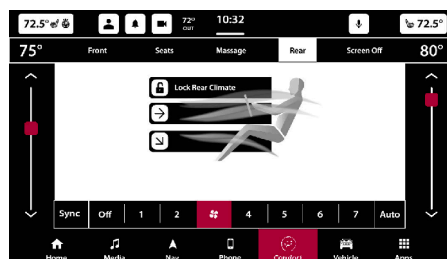

Control del clima de 4 zonas desde la pantalla de control de clima delantera

El sistema de control de clima de 3 y 4 zonas le permite el ajuste del control de clima trasero desde la pantalla delantera. Esto puede realizarse a través de la pantalla del sistema Uconnect, o a través de la pantalla de confort delantera (si así está equipado).

NOTA: Si está equipado con control automático de temperatura de 4 zonas, las zonas del pasajero trasero derecho e izquierdo pueden ajustarse de forma independiente desde las pantallas delantera y trasera.

Para cambiar los ajustes del control de clima trasero:

- Presione el botón “Clima trasero” en la pantalla táctil para mostrar la pantalla de control de clima trasero. Los controles ahora ajustarán el sistema trasero.
- Presione el botón “Clima delantero” en la pantalla táctil para regresar al control de clima delantero.

Botón de bloqueo de clima trasero

LOCK REAR Presione y libere el ícono del botón de bloqueo de clima trasero para bloquear el ajuste manual del control del ventilador y temperatura a través de la pantalla de control de clima trasera. El indicador de bloqueo trasero se encenderá y el texto actualizará a “desbloquear clima trasero” cuando se seleccione. Cuando esta característica sea desactivada, el texto cambiará “bloquear clima trasero” y el indicador ya no estará encendido.

Botón AUTO trasero

Presione y libere el botón "Auto" en pantalla de control de clima trasera, para controlar la temperatura de los pasajeros traseros ajustando automáticamente la distribución y cantidad del flujo de aire. El ícono "Auto" se encenderá cuando el control automático de temperatura trasero se encuentra activo, y se apagará cuando sea desactivado. Presionar cualquier otro control de clima provocará que el sistema trasero alterne entre el modo de control manual y automático.

Botón SYNC

Presione el botón SYNC para encender/apagar la función de sincronización (Sync). Sync se usa para sincronizar los ajustes de temperatura, modo y ventilador de los pasajeros delanteros y traseros. El indicador Sync se iluminará cuando la función esté habilitada. Cambiar los ajustes de temperatura, modalidad o ventilador del pasajero delantero o pasajeros traseros mientras la función Sync se encuentra activa, provocará la salida de esta función.

NOTA: El botón SYNC sólo está disponible en la pantalla táctil.

Control del ventilador trasero

El control del ventilador es usado para ajustar la cantidad de aire impulsado a través del sistema trasero. Existen múltiples velocidades del ventilador disponibles. Las velocidades pueden seleccionarse utilizando los botones de control en la pantalla táctil. Utilice el ícono del ventilador pequeño para reducir el ajuste del ventilador y utilice el ícono del ventilador grande para aumentar el ajuste del ventilador. El ventilador puede seleccionarse también presionando el área entre los íconos.

Climatización en tres modos

Se pueden seleccionar dos modos de distribución de aire para los pasajeros de los asientos traseros, que pueden activarse y desactivarse desde la pantalla de clima frontal seleccionando individualmente los íconos en pantalla para ofrecer hasta 3 combinaciones de distribución de aire. Los íconos en pantalla se iluminarán cuando se encuentren seleccionados, y se apagará al desactivarlos.

Los dos modos de distribución de aire son:



Cara (salidas de aire del tablero de instrumentos)



Pies (salidas de aire del piso)

NOTA: Si se selecciona AUTO, estos íconos no estarán disponibles y el modo de selección actual será anulado.

Botón de apagado del control de clima trasero

Presione el botón de apagado de ventilador/control de clima trasero para ajustar el ventilador trasero a desactivado manualmente.

Descripción y funciones del control del clima trasero

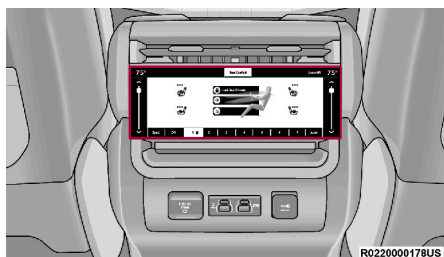

Pantalla de control de clima trasero (si así está equipado)

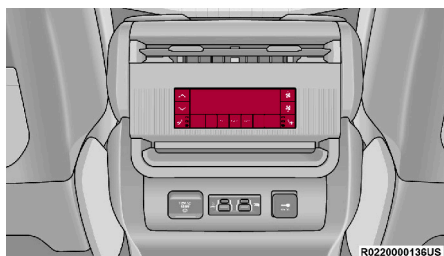

Botones de control de clima trasero (si así está equipado)



Pantalla de confort trasera (si así está equipado)

Los controles de clima trasero están ubicados en la parte trasera de la consola central delantera, o si así está equipado, en la pantalla de confort trasera en la consola central trasera.

El sistema de control de clima trasero cuenta con salidas de aire al piso en los costados izquierdo y derecho de la segunda y tercera fila de asientos. También existen salidas en los pilares B del área de la segunda fila de asientos y en los paneles interiores del área de la tercera fila de asientos. Este sistema proporciona aire templado en las salidas de aire del piso, o aire fresco y deshumidificado a través de las salidas en los pilares B y paneles interiores en la tercera fila de asientos.

NOTA: Si está equipado con un sistema de control de temperatura de cuatro zonas, los lados izquierdo y derecho de los asientos traseros pueden ajustarse independientemente en las pantallas de control delantera o trasera.

Botón AUTO (si así está equipado)

Presione y libere el botón AUTO debajo de la pantalla de control de clima trasera, o si así está equipado, presione y libere el botón AUTO en la pantalla de confort trasera para controlar la temperatura del área de pasajeros trasera ajustando automáticamente la distribución y cantidad del flujo de aire. La selección de esta función hará que el sistema cambie entre el modo manual y modo automático. Consulte la sección "Funcionamiento automático" para obtener más información.

Botones de control de temperatura trasero

Presione los botones de flecha hacia arriba o abajo cerca de la pantalla de control de clima trasera, o si así está equipado, presione las flechas hacia arriba o abajo en la pantalla de confort trasera para controlar la temperatura de los asientos traseros.

NOTA: Si está equipado con un sistema de control automático de 4 zonas, los lados izquierdo y derecho de la zona de pasajeros trasera pueden ajustarse independientemente.



Presione el botón de flecha hacia arriba en el tablero, presione y libere, o deslice sobre la barra de temperatura en pantalla hacia el botón de flecha roja para un ajuste de temperatura más cálido.



Presione el botón de flecha hacia abajo en el tablero, presione y libere, o deslice sobre la barra de temperatura en pantalla hacia el botón de flecha azul para un ajuste de temperatura más frío.

Control del ventilador trasero

El control del ventilador es utilizado para ajustar la cantidad de aire inducido a través del sistema de control de clima. Existen múltiples velocidades disponibles para el ventilador. Las velocidades pueden seleccionarse utilizando los botones de control cerca de la pantalla de control de clima trasero, o si así está equipado, en la pantalla de confort trasera.

Utilice el botón de flecha hacia abajo o el ícono del ventilador pequeño en pantalla para reducir el ajuste de velocidad del ventilador. Utilice el botón de flecha hacia arriba o el ícono del ventilador grande para aumentar la velocidad del ventilador.

NOTA: La velocidad del ventilador también puede seleccionarse presionando los números de velocidad en la barra entre los íconos del ventilador en pantalla.

Control de modalidad trasera

Presionar el botón de control de modalidad debajo de la pantalla de control de clima trasero, ubicada detrás de la consola central, ciclará entre los tres modos de control de distribución de aire. Estas opciones son: Cara, Cara/Pies, Pies.

Modos de control en la pantalla de confort trasera

Si está equipado con pantalla de confort trasera, puede seleccionar dos modos de control de distribución de aire individualmente presionando los íconos en pantalla para tener hasta 3 combinaciones de flujo de aire. Estos íconos en pantalla se encenderán al seleccionarse, y se apagarán al desactivarlos.

Los dos modos de distribución de aire son:



Cara (salidas de aire del tablero de instrumentos)



Pies (salidas de aire del piso)

NOTA: Si se selecciona **AUTO**, estos íconos no estarán disponibles y en el modo de selección actual será anulado.

Bloqueo de control de temperatura trasero



Cuando los controles de clima traseros están bloqueados desde el control delantero, el texto “Desbloquear clima trasero” se encenderá en la pantalla de control de clima trasero. No se podrán realizar ajustes en el sistema de clima trasero desde los controles traseros cuando el sistema esté bloqueado.

Cuando los controles se encuentren desbloqueados desde la pantalla de control delantera, el texto cambiará “Bloquear clima trasero” y ya no estará encendido. Podrá ajustar la temperatura, velocidad del ventilador y modo de distribución desde la pantalla de control de clima trasero

Botón del control del clima apagado



Para apagar los controles de clima traseros, presione y libere este botón debajo de la pantalla de control de clima trasero, o si así está equipado, presione y libere este botón de apagado, cerca de los botones de control del ventilador en la pantalla de confort trasera.

Control automático de temperatura (ATC, si así está equipado)

Operación automática

1. Presione el botón **AUTO** en el panel de instrumentos o el botón en pantalla.
2. Ajuste la temperatura que desea que el sistema mantenga ajustando la temperatura para el conductor y pasajeros con los botones de control de temperatura o botones en pantalla. Una vez que la temperatura deseada es mostrada, el sistema alcanzará y mantendrá automáticamente el nivel de confort.
3. Cuando el sistema está configurado para su nivel de confort, no es necesario cambiar la temperatura. Experimentará la mayor eficiencia, simplemente permitiendo que el sistema funcione automáticamente.

NOTA: No es necesario mover los ajustes de temperatura. El sistema automáticamente ajustará la temperatura, el modo y la velocidad del ventilador para proveer el confort lo más rápido posible.

Para ofrecerle el máximo confort en el modo automático, durante los arranques en frío el ventilador permanecerá encendido lento hasta que el motor se calienta. El ventilador se activará inmediatamente si el modo de desempañador es seleccionado, o cambiando el ajuste de velocidad del ventilador manualmente.

Operación manual

El sistema permite la selección manual de la velocidad del ventilador, el modo de distribución de aire, el estado del A/C y el control de la recirculación. El modo automático (AUTO) se desactivará en la pantalla cuando el sistema está activado en modo manual.

NOTA: El sistema no detectará automáticamente la presencia de niebla, neblina o hielo en el parabrisas. La función de desempañador tendrá que ser seleccionada manualmente para desempañar el parabrisas y las ventanas laterales.

Comandos de voz del clima

Ajuste la temperatura del vehículo con manos libres y mantenga a todos cómodos mientras sigue avanzando.

Presione el botón VR y después del bip, diga alguno de los comandos siguientes:

- Ajuste la temperatura del conductor a 21° C (70° F).
- Ajuste la temperatura del pasajero a 21° C (70° F).

NOTA: Los comandos de voz del clima sólo pueden ajustar la temperatura del interior de vehículo. No pueden ajustar los asientos o el volante con calefacción (si así está equipado)

Consejos de operación

¡PRECAUCIÓN!

El aire interior ingresa al sistema de control automático trasero a través de una toma de aire interna ubicada en el panel interior del costado derecho, detrás de los asientos de la tercera fila. Las salidas de la calefacción están ubicadas en el panel interior del lado derecho, detrás de las puertas traseras. No bloquee o coloque objetos directamente al frente de estas tomas y salida de aire. El sistema eléctrico podría sobrecargarse provocando daño al motor del ventilador.

NOTA: Refiérase a la tabla al final de esta sección para los ajustes sugeridos para varios tipos de clima.

Funcionamiento durante el verano

El sistema de enfriamiento del motor debe encontrarse protegido con un anticongelante de alta calidad para proporcionar la protección adecuada contra la corrosión y prevenir el sobrecalentamiento del motor. Se recomienda un anticongelante OAT (conforme a la MS.90032).

Funcionamiento durante el invierno

Para asegurar el mejor rendimiento posible del calentador y desempañador, asegúrese que el sistema de enfriamiento del motor se encuentre funcionando correctamente y que se usa el tipo, cantidad, y concentración correcta de anticongelante. El uso de la recirculación no es recomendable en los meses de invierno porque puede provocar empañamiento de los cristales.

Encierro por vacaciones

Siempre que almacene su vehículo o lo tenga fuera de servicio (por ejemplo, por vacaciones) durante más de dos semanas, haga funcionar el sistema de aire acondicionado con el vehículo en ralentí alrededor de cinco minutos en el ajuste de aire fresco y ventilador en alta. Esto asegurará una lubricación adecuada del sistema para minimizar la posibilidad de que el compresor se dañe cuando el sistema se arranque de nuevo.

Empañamiento de los cristales

Las ventanas del vehículo, tienden a empañarse al interior en clima húmedo, lluvioso y/o templado. Para desempañar los cristales seleccione los modos de desempañamiento o mezcla y aumente la velocidad del ventilador frontal. No utilice el modo de recirculación sin A/C por mucho tiempo, ya que puede llevar, también, a empañar los cristales.

Entrada de aire exterior

Asegúrese de que la toma de aire, situada directamente en frente del parabrisas, está libre de obstrucciones, como las hojas. Hojas recogidos en la toma de aire puede reducir el flujo de aire, y si entran en la cámara plena, podrían tapar los desagües de agua. En los meses de invierno, asegúrese de que la toma de aire esté libre de hielo, aguanieve, y nieve.

Filtro del A/C

Los filtros del control de clima limpian el aire de polvo, polen y algunos olores. Los olores fuertes no puede ser totalmente filtrados. Consulte a su Distribuidor Autorizado para realizarle servicio al filtro de A/C.

Sistema Stop/Start (si así está equipado)









Mientras esté en un Autostop, los controles de clima pueden ajustar automáticamente el flujo de aire para mantener el confort en la cabina. Los ajustes del cliente se mantendrán hasta regresar a la condición de motor en funcionamiento.

Deshielo del limpiaparabrisas

El deshielo del limpiaparabrisas es un elemento calentador localizado en la base del limpiaparabrisas. Opera automáticamente cuando se cumplen las siguientes condiciones:

- **Activación del desempañador frontal.** Se activa automáticamente durante el arranque manual en clima frío con el desempañador completo y cuando la temperatura ambiente es menor a 0.6° C (33° F).
- **Activación del desempañador trasero.** Se activa automáticamente cuando el desempañador trasero está operando y la temperatura ambiente es menor a 0.6° C (33° F).
- **Activación por arranque remoto.** Cuando se activa el arranque remoto y la temperatura ambiente es menor a 0.6°C (33°F), se activará la característica de deshielo. Al salir del arranque remoto en una operación previa, excepto si el De-Icer está activado. El tiempo del De-Icer y la operación continuarán.

Sugerencias del control de ajuste para varios tipos de condiciones de clima

CLIMA	AJUSTE DE LOS CONTROLES
Clima muy caliente y temperatura en el interior del vehículo muy caliente	Ponga el control de modo en  (modo tablero),  MAX A/C encendido y ventilador en alta velocidad. Baje los cristales por un minuto para expulsar el aire caliente. Ajuste los controles como sea necesario para alcanzar el confort.
Clima caliente	Encienda el  A/C y fije el control de modo en la posición  modo tablero
Clima fresco pero soleado	Fije el control en la posición  (modo doble nivel)
Condiciones de nieve o frío o frío con humedad	Fije el control de modo a la posición  (modo mixto) y encienda el  A/C para mantener los cristales sin empañarse.
Condición frío seco	Fije el control de modo en la posición  (modo piso). Si el parabrisas comienza a empañarse mueva el control hacia la posición  (modo mixto).

EQUIPAMIENTO INTERNO**Almacenamiento****Guantera**

La guantera está ubicada en el lado derecho del tablero de instrumentos.

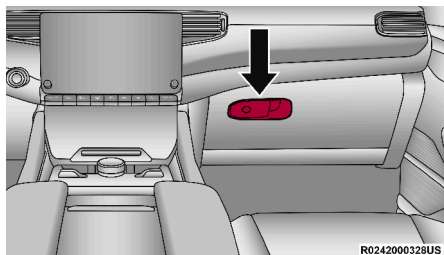

Guantera

Para abrir la guantera jale la manija.

La guantera cuenta con un cilindro de bloqueo que puede ser bloqueado/desbloqueado utilizando la llave de emergencia (ubicado al interior del transmisor).

NOTA: Cuando deje el vehículo en un servicio de valet, retire la llave de emergencia desde el transmisor, ya que esta puede abrir la guantera bloqueada.

Consola central delantera

La consola central contiene un área de almacenamiento superior y otra inferior.

Para abrir el compartimiento de almacenamiento superior jale hacia arriba el seguro pequeño ubicado en la tapa.

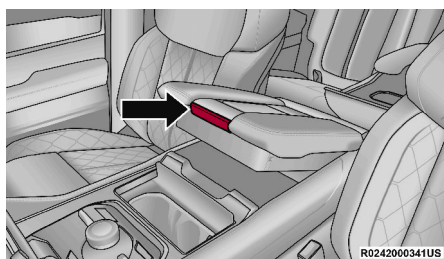

Palanca de liberación del compartimento de almacenamiento inferior

Para abrir el compartimento superior, tire de la pestaña hacia atrás para deslizar la puerta corrediza.

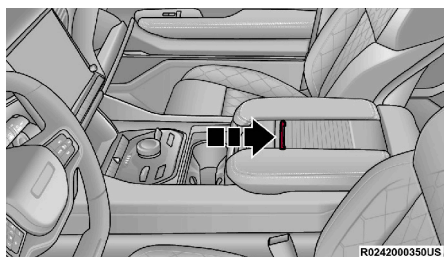

Pestaña del compartimento de almacenamiento superior

Almacenamiento de los anteojos para el sol

Al frente de la consola se proporciona un compartimento para el almacenamiento de un par de lentes para el sol. La compuerta de acceso del compartimento de almacenamiento tiene un diseño de "presionar/presionar". Para abrir presione sobre la superficie cromada de la compuerta.

Para cerrar presione sobre la superficie cromada de la compuerta.

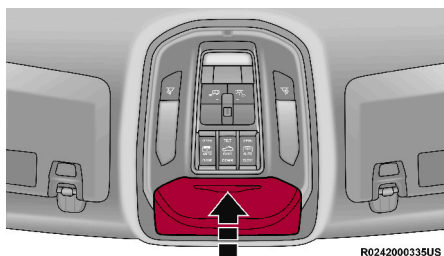

Almacenamiento para lentes de sol

Consola central trasera completa (si así está equipado)

La consola central trasera completa contiene compartimentos de almacenamiento, uno superior y otro inferior.

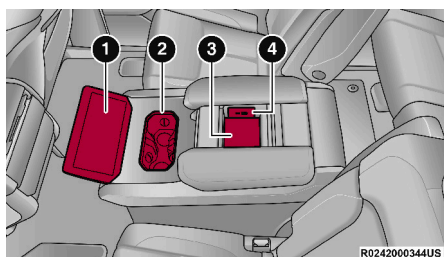

Palancas de liberación del compartimiento de almacenamiento

- 1 — Pantalla de confort trasera
- 2 — Portavasos de la consola
- 3 — Compartimiento de almacenamiento superior
- 4 — Puertos USB

Para abrir el compartimiento de almacenamiento superior, tire de la pestaña hacia atrás para deslizar la cubierta deslizante del compartimiento superior.

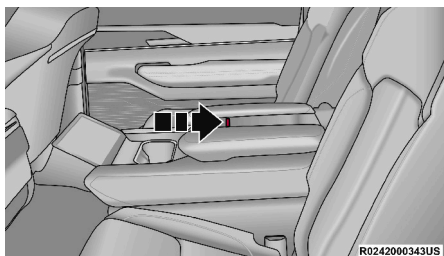

Pestaña de la cubierta deslizable del compartimiento superior

Para abrir el compartimiento de almacenamiento inferior, tire de la manija de liberación y levántela.

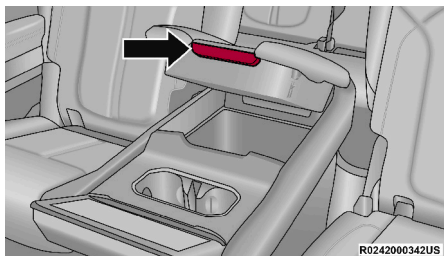

Manija de liberación del compartimiento superior

¡PRECAUCIÓN!

Retire cualquier objeto almacenado en los portavasos de esta consola, o dispositivos con cables que corran a través del compartimiento superior. Podría provocar daños a la cubierta o los cables de estos dispositivos si levanta el compartimiento de almacenamiento hacia adelante.

Almacenamiento de teléfonos celulares (si así está equipado)

Su vehículo puede estar equipado con dos bolsillos de almacenamiento en

la orilla frontal del compartimiento de medios, que pueden sostener teléfonos celulares.

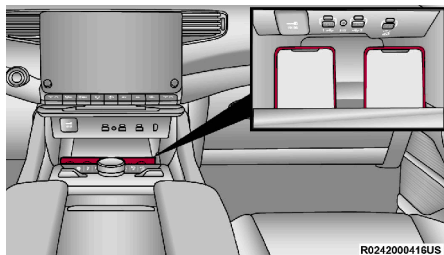

Ubicación del almacenamiento de teléfonos celulares

Enfriador en consola central (si así está equipado)

Su vehículo puede estar equipado con un enfriador en la consola central.



Botón del enfriador en consola central

Presione el botón del enfriador una vez para encenderlo. El indicador LED se iluminará.

Presione el botón del enfriador por segunda vez para apagarlo. El indicador LED se apagará.

Caja fuerte en la consola central (si así está equipado)

Su vehículo puede estar equipado con una caja fuerte para almacenar sus pertenencias. La caja fuerte está ubicada al interior de la consola central delantera.



Caja fuerte en consola central

1 — Ubicación de anulación de emergencia

2 — Teclado numérico

La caja fuerte utilizarse como un compartimiento almacenamiento bloqueado o desbloqueado.

El color en el teclado numérico indica el modo de bloqueo actual en la caja fuerte:

- Blanco: Desbloqueado
- Rojo: Bloqueado
- Rosa: Modo de programación de código



Para abrir la caja fuerte mientras se encuentre en modo desbloqueado, simplemente presione el botón de apertura de compuerta en el teclado numérico.

Usted puede programar el código de bloqueo realizando el siguiente procedimiento:

1. Presione y mantenga presionado el botón de apertura de puerta por dos segundos. El teclado numérico destellará intermitentemente en color rosa, y luego se encenderá de forma constante en color rosa.
2. Utilizando el teclado numérico, ingrese un código de 6 dígitos. El teclado numérico destellará en color rojo, y luego se encenderá de forma constante en color rojo.
3. Cierre la compuerta de la caja fuerte, ésta se bloqueará.

Para abrir la caja fuerte, utilice el teclado numérico para ingresar el código de 6 dígitos programado previamente.

Después de presionar el botón de apertura de compuerta, el teclado numérico se encenderá en color blanco para abrir la compuerta de la caja fuerte.

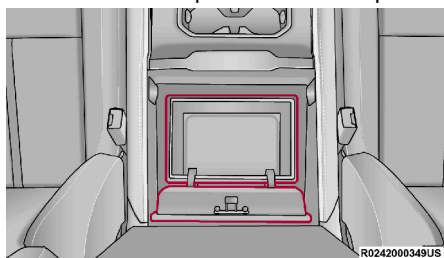

Apertura de la caja fuerte en la consola central

El teclado numérico se encenderá en color rojo nuevamente, y regresará al modo de bloqueo cuando se cierre la compuerta de la caja fuerte.

NOTA: El teclado numérico destellará en color rojo si se ingresa el código incorrecto. Si ingresa el código incorrecto 10 veces seguidas, el usuario será imposibilitado de realizar más intentos por aproximadamente 30 minutos.

Para regresar la caja fuerte a la modalidad de desbloqueo:

1. Ingrese el código de 6 dígitos.
2. Presione y mantenga presionado el botón el botón de apertura de compuerta por 2 segundos. El teclado numérico destellará intermitentemente de color rojo y luego se iluminará en color rosa.

3. Ingrese el código de 6 dígitos y presione el botón de apertura de compuerta. El teclado numérico destellará de color blanco.

Una vez que el procedimiento sea completado, la caja fuerte no se bloqueará cuando la compuerta se cierre.

Anulación del código de seguridad

Si olvida el código de 6 dígitos, existe una forma de anularlo, utilizando la llave de emergencia almacenada dentro de su transmisor.

1. Retire la llave de emergencia del transmisor.
2. Utilice la llave de emergencia para abrir la compuerta de la caja fuerte.
3. Presione y mantenga presionado el botón de restablecimiento por 2 segundos ubicado detrás de la compuerta de la de la caja fuerte.

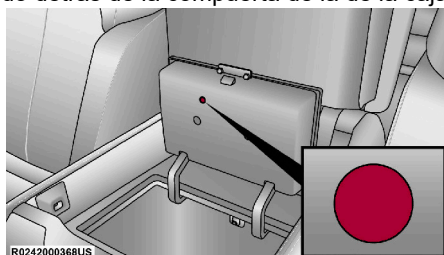

Ubicación del botón de restablecimiento

La caja fuerte regresará al modo desbloqueado.

NOTA: Cuando deje su vehículo en un servicio de valet parking, retire la llave de emergencia del transmisor, ya que esta puede abrir la caja fuerte.

Cortinas para sol (si así está equipado)

Las cortinas para sol están disponibles para las ventanas de segunda fila de asientos. Las cortinas se almacenan en el panel interior de la puerta y la parte superior de la ventana cuenta con ganchos para fijar las cortinas al extenderlas.

Tire de la pestaña plástica cuidadosamente para levantar la cortina. Continúe tirando de la cortina hasta que la pestaña plástica se encuentre cerca de la parte superior de la ventana.

Una vez que la cortina se encuentre completamente levantada a la parte superior de la ventana, extienda la barra superior de la cortina sobre los dos ganchos fijados en la parte superior de la ventana.

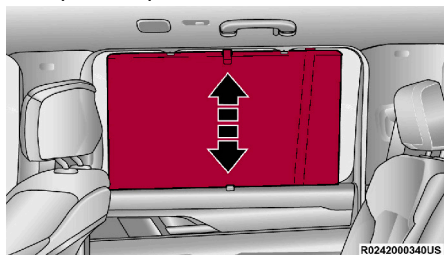

Cortina para sol extendida

Para retirar la cortina para sol, levante cuidadosamente la pestaña plástica hacia arriba para desacoplar los ganchos, y guíe la cortina hacia su posición de almacenamiento en la base de la ventana.

Control de USB/AUX (si así está equipado)

Esta característica le permite conectar un dispositivo USB externo a uno de los puertos USB ubicados en la parte central del tablero de instrumentos.

Conectar un teléfono inteligente al puerto USB podría activar las características Android Auto o Apple CarPlay, si así está equipado el vehículo. Para más información, consulte “Android Auto” o “Apple Carplay” en el manual de propietario del radio.

NOTA: Pueden conectarse dos dispositivos a la vez y ambos puertos proporcionarán capacidad de carga. Sólo un puerto podrá transmitir datos para reproducción a la vez. Aparecerá una ventana emergente que le permitirá seleccionar el dispositivo que transferirá datos.

Por ejemplo, si un dispositivo está conectado en el puerto USB tipo A y se conecta otro dispositivo en el puerto USB tipo C, aparecerá un mensaje en pantalla y le permitirá seleccionar qué dispositivo utilizar.

Los escenarios a continuación pueden suceder al conectar un dispositivo que no es un teléfono inteligente a uno de los puertos USB grandes o pequeños, o cuando conecta un teléfono inteligente a los puertos USB:

- “Se ha conectado un nuevo dispositivo. Se ha perdido la conexión previa”
- “(Nombre del teléfono se ha conectado. Se ha perdido la conexión previa”
- “Otro dispositivo está en uso en el mismo puerto USB. Por favor desconecte el dispositivo original para utilizar el segundo dispositivo.”

Conectar otro teléfono u otro dispositivo USB podría provocar la pérdida de conexión al dispositivo previo.

Conectando un dispositivo AUX o USB externo

Use un cable para conectar un dispositivo externo USB al puerto USB, o utilice un cable auxiliar para conectar un dispositivo al puerto AUX del vehículo. Ambos puertos se encuentran debajo de los controles del clima.

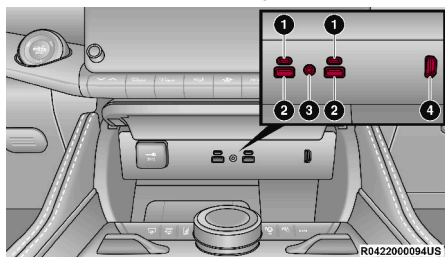

Puerto de medios

1 — Puerto USB tipo C

3 — Puerto AUX (auxiliar)

2 — Puerto USB tipo A

4 — Puerto HDMI (si así está equipado)

Una vez que el dispositivo está conectado, este comenzará a cargarse. Puede utilizar los puertos USB Tipo A y C al mismo tiempo y está listo para su uso.

A la derecha del puerto de medios, puede contar con un puerto HDMI utilizado para la característica de pantalla del pasajero.

Para vehículos que no estén equipados con la característica de pantalla del pasajero, la configuración del puerto de medios delantero será distinta.

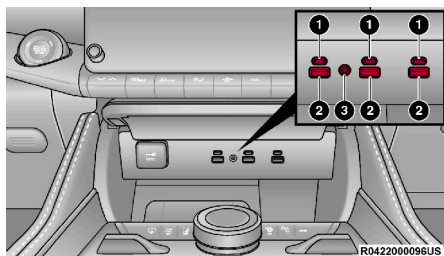

Puerto de medios

1 — Puerto USB tipo C

3 — Puerto AUX (auxiliar)

2 — Puerto USB tipo A

NOTA: Si la batería del dispositivo está completamente descargada, puede no comunicarse con el sistema de control USB hasta que alcance una carga suficiente. Dejando conectado el dispositivo al sistema de control USB puede cargarse al nivel requerido.

Usando esta característica

Al utilizar un cable USB para conectar un dispositivo USB externo:

- El dispositivo de audio se puede reproducir en el sistema de sonido del vehículo, proporcionando información de metadatos (artista, título de la pista, álbum, etc.) en la pantalla de la radio.
- El dispositivo de audio se puede controlar con los botones del radio para reproducir, examinar y listar los contenidos.
- La batería del dispositivo de audio se carga cuando se conecta al conector USB (si es compatible con el dispositivo de audio específico).

Al utilizar un cable auxiliar para conectar un dispositivo externo:

- El dispositivo de audio podría ser reproducido en el sistema de audio del vehículo. El sistema Uconnect no mostrará la información relacionada con el artista, título de pista e información del audio.

NOTA: Al utilizar el puerto AUX, el dispositivo externo no podrá ser controlado usando los botones del radio. El dispositivo no se cargará.

Para más información, consulte el manual del propietario digital del sistema Uconnect.

Puertos USB de la segunda y tercera fila (si así está equipado)

Si así está equipado, los puertos de la segunda fila pueden utilizarse para conectarse al sistema Uconnect. Utilizando los puertos de medios USB

(puertos del lado izquierdo), conecte un dispositivo externo. Podrá controlar el dispositivo desde el sistema Uconnect y reproducir el audio a través del sistema de sonido del vehículo.

Los puertos de carga USB (puertos del lado derecho) pueden usarse para cargar un dispositivo externo.

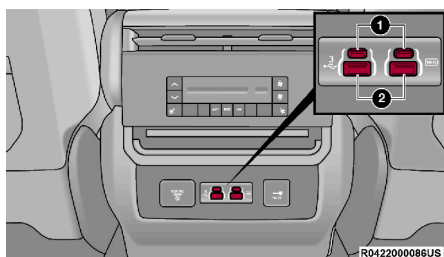

Puertos USB en la parte trasera de la consola central

1 — Puertos USB tipo C (de medios y sólo carga)

2 — Puertos USB tipo A (de medios y sólo carga)

Si así está equipado, en la tercera fila de asientos puede encontrar un par de puertos USB pueden utilizarse para cargar dispositivos externos. Estos puertos son sólo de carga.

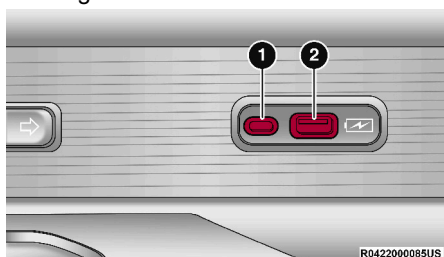

Puertos USB de la tercera fila

1 — Puerto USB tipo C

2 — Puerto USB tipo A

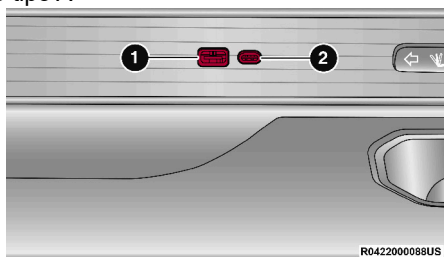

Puertos USB de la tercera fila

1 — Puerto USB tipo C

2 — Puerto USB tipo A

Tomas de corriente eléctrica

Su vehículo está equipado con tomas de corriente eléctrica de 12 voltios (15 Amps) que pueden utilizarse para teléfonos celulares, dispositivos electrónicos pequeños y cualquier otro accesorio eléctrico que requiera poca energía. Las tomas de corriente eléctrica están identificadas con un símbolo de "llave" o "batería" para indicar cómo está energizada la toma. Las tomas de corriente eléctrica identificadas con una "llave" se energizan cuando el interruptor de ignición está en la posición "ON" (encendido) o "ACC" (Accesorios), mientras que las tomas eléctricas identificadas con una "batería" están conectadas directamente a la batería del vehículo y tienen corriente en todo momento.

NOTA:

- Todos los accesorios conectados a las tomas de corriente de "batería" se deben desconectar o apagar cuando el vehículo no está en uso para evitar que se descargue la batería.
- No rebase el límite de potencia máxima de 160 Watts (13 Amps) a 12 Voltios. Si el límite de 160 Watts (13 Amps) se rebasa, el sistema de fusibles necesitará ser reemplazado.
- Las tomas de corriente están diseñadas para enchufes de accesorios únicamente. No inserte ningún otro objeto en las tomas de corriente, ya que esto provocará daños y quemará los fusibles. El uso inapropiado de las tomas de corriente puede causar daños que no están cubiertos por la Garantía del vehículo.

La toma de energía delantera está ubicada en el interior del área de almacenamiento en la parte central del tablero de instrumentos debajo de los controles del clima.

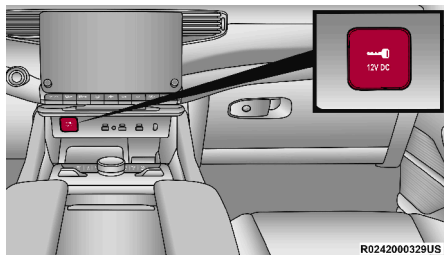

Toma de corriente delantera

Adicionalmente, puede contar con una toma de corriente en la parte trasera de la consola central delantera.

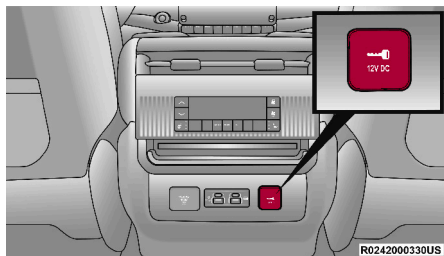

Toma de corriente en la parte trasera de la consola central delantera

La salida de corriente trasera se encuentra en el lado derecho del área de carga trasera.

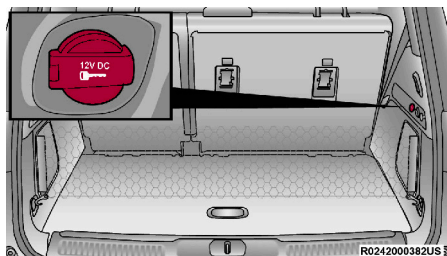

Toma de corriente trasera

NOTA: La toma trasera de corriente, puede ser intercambiada a “batería constante” (siendo energizada todo el tiempo), cambiando el fusible de esta toma de corriente de la ubicación F90 a F91. Consulte a su distribuidor autorizado para detalles.

¡ADVERTENCIA!

Para evitar lesiones graves o la muerte:

- Únicamente deben conectarse dispositivos diseñados para utilizarse en este tipo de tomas de 12 voltios.
- No los toque con las manos mojadas.
- Cierre la tapa cuando no use la toma y mientras conduce el vehículo.
- Si la toma de corriente se utiliza de forma no adecuada, puede ocasionar un choque eléctrico y fallas.

¡PRECAUCIÓN!

- Muchos accesorios que se pueden enchufar toman energía de la batería del vehículo, incluso cuando no están en uso (por ejemplo, teléfonos celulares, etc.). Eventualmente, si se enchufan durante un tiempo prolongado, la batería del vehículo se descargará lo suficiente para degradar la vida de la batería y/o evitar el arranque del motor.
- Los accesorios que demandan más energía (por ejemplo, neveras, aspiradoras, luces, etc.) degradarán la batería más rápidamente. Utilícelos sólo de forma intermitente y con mayor precaución.
- Después de usar los accesorios de alta demanda de energía o durante periodos prolongados de tiempo con el vehículo apagado (con los accesorios todavía enchufados), el vehículo se debe conducir durante un periodo de tiempo suficiente para permitir que el generador vuelva a cargar la batería del vehículo.

Inversor de corriente (si así está equipado)

Hay un inversor de corriente de 115 voltios, 150 watts localizado en la parte trasera de la consola central para convertir corriente directa (DC) a corriente alterna (AC). Esta toma de corriente puede energizar teléfonos celulares, dispositivos electrónicos y otros dispositivos con bajo consumo eléctrico de hasta 150 watts. Algunos juegos de vídeo avanzados exceden este límite de

potencia, igual que la mayoría de las nuevas computadoras y herramientas eléctricas.

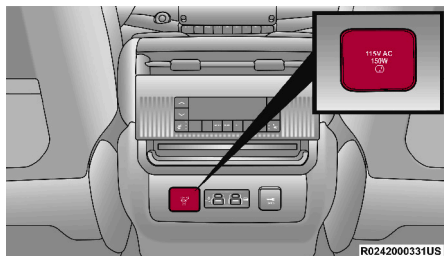

Inversor de corriente

El inversor de corriente está diseñado con una protección de sobrecarga. Si se excede el rango de energía de 150 watts, el inversor de potencia se apagará automáticamente. Una vez que el dispositivo eléctrico se ha desconectado de la toma eléctrica el inversor se debe restablecer automáticamente. Para evitar sobrecargar el circuito, compruebe los rangos de energía de los dispositivos eléctricos antes de utilizar el inversor.

¡ADVERTENCIA!

Para evitar lesiones graves o la muerte:

- No inserte ningún objeto en los enchufes.
- No los toque con las manos mojadas.
- Cierre la tapa cuando no utilice la toma.
- Si la toma se utiliza de forma inadecuada, puede ocasionar un choque eléctrico y fallas.

Superficie de carga inalámbrica (si así está equipado)

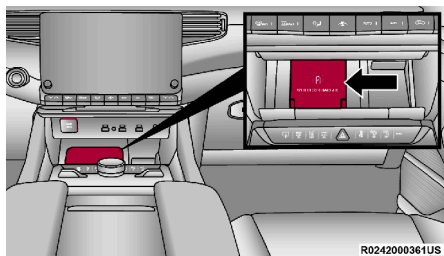

Superficie de carga inalámbrica

Su vehículo puede estar equipado con una superficie de carga Qi inalámbrica de 15W (3A), localizado en el compartimiento de almacenamiento debajo de los controles del clima. Esta superficie está diseñada para cargar de forma inalámbrica su teléfono celular habilitado con tecnología Qi. Qi es un estándar que utiliza la inducción magnética para transferir la corriente a su dispositivo celular.

Su teléfono celular debe estar diseñado para cargarse inalámbricamente a través de Qi, estar equipado con una funda del mercado de accesorios o contar con una placa trasera que su proveedor de telefonía celular o de accesorios instale.

La superficie de carga inalámbrica está equipada con una base antiderrapante, un soporte ajustable para mantener su teléfono celular en su lugar y un indicador LED.

Estado del LED indicador:

- Sin luz: La superficie de carga está inactiva o buscando dispositivo.
- Luz azul: El dispositivo ha sido detectado y está cargando.
- Luz roja/destellando: Error interno o se detectó un objeto extraño.

NOTA: El uso de fundas puede interferir con la carga inalámbrica.

¡PRECAUCIÓN!

El transmisor de llave no debe ser colocado en el tapete de carga o a 15 cm o menos de él. El hacerlo puede causar un sobrecalentamiento excesivo que puede dañarlo. El colocar el transmisor cerca del tapete de carga puede ocasionar el bloqueo de la señal, dificultando la detección del transmisor dentro del vehículo e imposibilitando el arranque del vehículo.

VENTANAS

Ventanas eléctricas

Los controles de las ventanas eléctricas, ubicados en la puerta del conductor, operan todas las ventanas

Hay controles de ventanas independientes en panel interior de las puertas del pasajero delantero y traseros, que operan la ventana correspondiente.

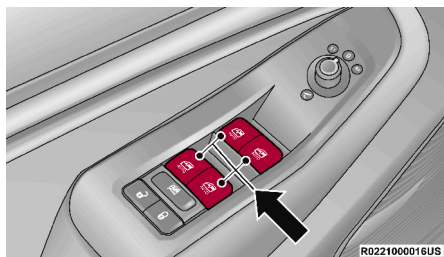

Interruptores de las ventanas eléctricas en la puerta del conductor

NOTA:

- Los interruptores de las ventanas eléctricas quedarán activados hasta por 10 minutos después de que el interruptor de ignición se haya apagado. Esta característica se cancela si se abre una puerta delantera del vehículo. El tiempo es programable. Consulte "Ajustes del Uconnect" en el capítulo "Multimedia" para más información.
- Los controles de las ventanas eléctricas sólo operan con el interruptor de ignición en la posición de accesorios (ACC) o de encendido/en marcha (ON/RUN).
- Puede operar las ventanas eléctricas desde el exterior del vehículo utilizando el transmisor. Consulte la sección "Transmisor" en este capítulo para más información.

¡ADVERTENCIA!

Nunca deje niños desatendidos en el vehículo y no deje que los niños jueguen con las ventanas eléctricas. No deje el transmisor dentro o cerca del vehículo y no deje un vehículo equipado con llave de entrada pasiva, Keyless Enter-N-Go™, en el modo de accesorios (ACC) o arranque/en marcha (ON/RUN). Los ocupantes, particularmente niños desatendidos, pueden quedar atrapados por las ventanillas mientras operan alguno de los interruptores. Cualquier caso en el que queden atrapados, puede causar severos daños e incluso, muerte.

Características de ventanas automáticas

Los interruptores tanto de la ventana del conductor como la del pasajero delantero, y si así está equipado, también los pasajeros traseros, tienen una característica de ascenso y descenso automático.

Característica de descenso automático

Para ventanas equipadas con descenso automático, oprima el interruptor de la ventana por más de medio segundo y suéltelo. La ventana bajará automáticamente.

Para detener la ventana de bajar por completo, opere el interruptor en la dirección hacia arriba o hacia abajo y suéltelo.

Característica de ascenso automático con protección contra machucaduras

Para ventanas equipadas con ascenso automático, levante el interruptor de la ventana por un breve periodo de tiempo, suéltelo y la ventana ascenderá automáticamente.

Para evitar que la ventana llegue hasta arriba durante la operación de ascenso automático, oprima hacia abajo brevemente el interruptor.

Para cerrar la ventana parcialmente, suba el interruptor de la ventana a la primera detención y suéltelo cuando quiera que la ventana se detenga.

Si la ventana encuentra un obstáculo durante el ascenso automático, invertirá la dirección y luego bajará nuevamente. Quite el obstáculo y use el interruptor nuevamente para cerrar la ventana.

NOTA: Cualquier impacto ocasionado por las malas condiciones del camino puede activar inesperadamente la función de reversa automática durante el ascenso automático. Si esto sucede, jale el interruptor ligeramente hasta la primera detención y manténgalo así para cerrar la ventana manualmente.

¡ADVERTENCIA!

La protección contra machucaduras no funciona cuando la ventana está casi cerrada. Asegúrese de quitar todos los objetos que pudieran obstaculizar la ventana, antes de cerrarla.

Recuperación de la función de ascenso automático

Cuando la función de ascenso automático deja de trabajar, es probable que la ventana necesite restablecerse. Para hacerlo:

1. Jale hacia arriba el interruptor de la ventana y cierre la ventana por completo y sostenga el interruptor durante dos segundos después de que la ventana cierre.
2. Presione el interruptor con firmeza para abrir la ventana por completo y siga manteniendo presionado el interruptor durante dos segundos después de que la ventana se abra por completo.

Botón de bloqueo de las ventanas

El botón de bloqueo de las ventanas que está en la puerta del conductor le permite desactivar los controles de las ventanas de las puertas traseras. Para desactivar los controles de las ventanas de las puertas traseras, oprima el botón de bloqueo de las ventanas (la luz indicadora del botón de bloqueo se encenderá). Para reactivar los controles de las ventanas, oprima otra vez el botón de bloqueo de las ventanas (la luz indicadora del botón de apagado se apagará).

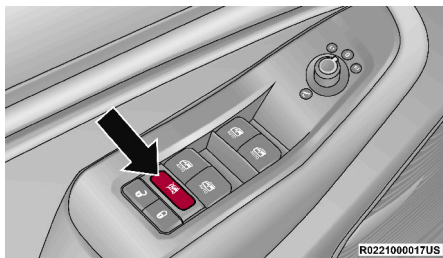

Botón de bloqueo de las ventanas

Golpeteo de viento

El golpeteo del viento se puede describir como una sensación de presión en los oídos o un sonido semejante a un helicóptero. Su vehículo puede presentar el golpeteo de viento al llevar las ventanas abiertas o el quemacocos (si así está equipado) abierto en ciertas posiciones o parcialmente abierto. Ésta es una condición normal y se puede minimizar. Si el golpeteo ocurre cuando las ventanas traseras están abiertas, abra las ventanas delanteras y traseras para minimizar el golpeteo. Si el golpeteo ocurre con el toldo solar abierto, ajuste la abertura del toldo solar para minimizar el golpeteo o abra cualquier ventana.

Dispositivos emisores de señal de radio en el parabrisas

Su vehículo podría estar equipado con un vidrio premium de tintado reflejante de luz infrarroja (IRR). En caso de necesitar instalar dispositivos transmisores de ondas de radio como lo son ciertos controles de porteros eléctricos de cochera, "tags" de autopistas de cobro, de acceso o dispositivos similares, por favor utilice el área designada en el parabrisas. Existe una pequeña área cerca de la cubierta del espejo del pasajero delantero. Esta ubicación se identifica por una ligera decoloración en el vidrio debido a el retiro del tintado IRR.

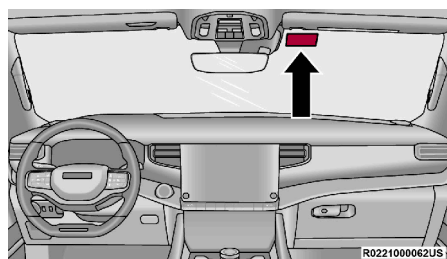

Ubicación del área de instalación de dispositivos emisores de señal de radio

TOLDO SOLAR (SI ASÍ ESTÁ EQUIPADO)

Toldo solar panorámico (si así está equipado)

Los interruptores del toldo solar panorámico se encuentra en la consola de techo entre las luces de cortesía/lectura.

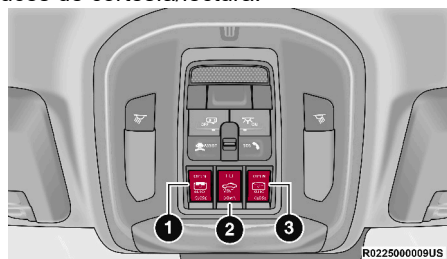

Interruptores de toldo solar y cortinilla

- 1 — Apertura/Cierre del toldo solar
- 2 — Ventilación del quemacocos
- 3 — Apertura/Cierre de la cortinilla

¡ADVERTENCIA!

- Nunca deje niños en un vehículo desatendidos y no deje la llave en el interruptor de ignición (o el control Keyless-N-Go™ en la posición de ACC o ON/Run). Los ocupantes, especialmente los niños sin supervisión, podrían quedar atrapados con el toldo solar eléctrico mientras hacen funcionar el interruptor del quemacocos eléctrico. Este tipo de accidente puede ocasionar lesiones graves o la muerte.
- En un accidente hay mayor riesgo de salir disparado del vehículo si éste tiene el toldo solar abierto. También se pueden sufrir lesiones muy serias o morir. Siempre colóquese su cinturón de seguridad y cerciórese de que todos los pasajeros lo usen correctamente.
- No permita que los niños manejen el toldo solar. No saque los dedos u otras partes del cuerpo, ni tampoco saque ningún objeto por la abertura del toldo solar, puede lesionarse.

Apertura y cierre del toldo solar

El toldo solar tiene dos altos automáticos programados para la apertura: un alto en posición de confort y la posición totalmente abierto. El alto en la posición de confort se ha optimizado para minimizar el golpeteo del viento.

Apertura/Cierre en modo rápido

Presione hacia atrás el interruptor del toldo solar menos de un segundo y suéltelo, el toldo solar abrirá desde cualquier posición automáticamente. El toldo solar se abrirá a la posición de confort y detendrá automáticamente. Presione el interruptor hacia atrás y suéltelo para abrir a la posición de apertura completa.

Presione hacia adelante el interruptor del toldo solar menos de un segundo y suéltelo, el toldo solar cerrará automáticamente desde cualquier posición. El toldo solar se cerrará por completo y se detendrá automáticamente.

Durante la operación de apertura o cierre en modo rápido, cualquier movimiento adicional en el interruptor del toldo lo detendrá.

Apertura/Cierre en modo manual

Para abrir el toldo solar presione y mantenga presionado el interruptor hacia atrás para apertura completa.

Para cerrar presione y mantenga presionado el interruptor hacia el frente.

Cualquier liberación del interruptor detendrá el movimiento, el toldo permanecerá en una posición de apertura parcial hasta que se presione y se mantenga el interruptor nuevamente.

NOTA: Si la cubierta interior o cortinilla se encuentra en la posición de cierre cuando se inicia la operación en modo rápido o manual, la cortinilla se abrirá en la posición de apertura media, antes de comenzar la apertura del toldo solar.

Ventilación del toldo solar

Presione y libere el botón "Vent" y el toldo solar abrirá en la posición de ventilación. Esta función es conocida como ventilación exprés y sucederá independientemente de la posición del toldo solar. Durante esta operación de ventilación Exprés, cualquier movimiento del interruptor detendrá el movimiento del toldo solar.

NOTA: Si la cortinilla interior del toldo solar está en la posición de cerrada cuando el interruptor de ventilación está presionado, la cortinilla interior del toldo solar automáticamente cambiará a la posición abierta hasta la mitad antes de la apertura del toldo solar a la posición de ventilación.

Apertura/Cierre de cortinilla

La cortinilla cuenta con dos posiciones programadas: Apertura media y Apertura completa. Cuando opere la cortinilla desde la posición cerrada, la cortinilla se detendrá siempre en apertura media sin importar si se utiliza la operación rápida o manual. Debe presionar el interruptor nuevamente para continuar la apertura al modo completo.

Si el toldo está abierto o ventilado, la cortinilla no puede cerrarse más allá de la posición media. Presionar el interruptor de cierre de la cortinilla cuan-

do el toldo está abierto/ventilado y la cortinilla está en posición media, primero el toldo cerrará automáticamente antes de que cierre la cortinilla.

Apertura/Cierre en modo rápido

Presione el interruptor de cortinilla para atrás y suéltelo entre medio segundo, la cortinilla se abrirá a la posición de apertura media y se detendrá automáticamente. Presione y libere el interruptor nuevamente desde la posición de media apertura y la cortinilla se moverá a la posición de apertura completa y se detendrá automáticamente.

Presione el interruptor de cortinilla hacia el frente y suéltelo entre medio segundo, la cortinilla cerrará automáticamente. Durante la operación del modo rápido, cualquier interacción en los interruptores del toldo solar detendrá la cortinilla en una apertura parcial.

Apertura/Cierre en modo manual

Presione y mantenga presionando el interruptor de cortinilla para atrás, la cortinilla se abrirá hasta la posición de apertura media y se detendrá automáticamente. Presione y mantenga presionado el interruptor nuevamente y la cortinilla se abrirá hasta la posición de apertura completa.

Presione y mantenga presionado el interruptor de cortinilla hacia el frente y la cortinilla cerrará y se detendrá en la posición de cerrado completo.

Liberando el interruptor mientras la cortinilla se encuentra en movimiento detendrá la cortinilla en una posición de apertura parcial.

Protección contra obstrucción

Esta característica detecta una obstrucción en la apertura del toldo solar durante la operación de cierre rápido. Si una obstrucción es detectada durante el recorrido del toldo, éste se retraerá automáticamente.

Elimine la obstrucción si se produce esto.

NOTA: Si hay tres intentos consecutivos de cerrado con retracciones de la protección contra obstrucción, el cuarto intento será un cerrado manual con el sistema de protección contra obstrucciones desactivado.

Operación con la ignición apagada (si así está equipado)

El interruptor del toldo solar se mantendrá activo hasta por 10 minutos después de colocar la ignición en la posición de apagado (OFF). Abrir cualquiera de las puertas delanteras cancelará esta característica.

Mantenimiento del toldo solar

Use solamente un limpiador no abrasivo y un paño suave para limpiar el vidrio. Verifique periódicamente y elimine cualquier residuo que pueda haberse acumulado en las pistas.

COFRE

Apertura del cofre

Para abrir el cofre, se deben liberar dos broches.

1. Jale la palanca de liberación ubicada debajo del tablero de instrumentos y en frente de la puerta del conductor.

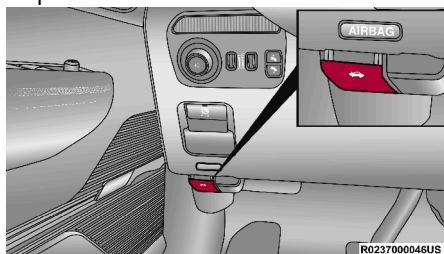

Liberación del cofre

2. Bajo el cofre, alcance y mueva el broche de seguridad hacia la izquierda y levante el cofre.

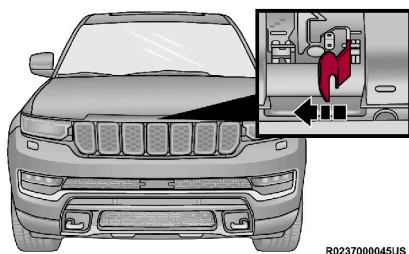

Localización del broche de seguridad

Cierre del cofre

De forma continua baje el cofre suavemente hasta un punto cercano al área del motor y dejelo caer por su propio peso.

¡ADVERTENCIA!

Cerciórese de que el cofre esté completamente asegurado antes de conducir su vehículo. Si el cofre no está totalmente asegurado, se puede abrir cuando el vehículo esté en movimiento y bloquear la visión hacia adelante del conductor. Si no se siguen estas advertencias podrían producirse lesiones graves o la muerte.

¡PRECAUCIÓN!

Para evitar un posible daño, no azote el cofre para cerrarlo. Baje el cofre hasta que esté abierto aproximadamente 30 cm (12 pulgadas) y luego suéltelo. Esto debería asegurar los broches. Nunca maneje su vehículo a menos que el cofre esté completamente cerrado, con los dos broches bien acoplados.

COMPUERTA LEVADIZA

Para desbloquear/acceder a la compuerta levadiza

La compuerta levadiza puede ser liberada presionando el botón de liberación en el transmisor o presionando el botón de liberación electrónico de la compuerta.

Presione el botón de liberación en el transmisor dos veces dentro de 5 segundos para abrir la compuerta levadiza. Una vez que la puerta está abierta, presione el botón dos veces dentro de 5 segundos por segunda vez para cerrar la compuerta.

Con un transmisor de entrada pasiva válido a menos de 1.5 m (5 ft), presione la manija electrónica de la compuerta levadiza para abrirla en un movimiento fluido. Presione el botón en el transmisor dos veces dentro de 5 segundos para liberar la compuerta levadiza.

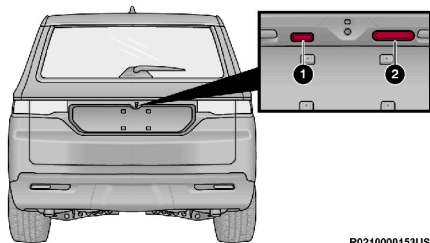

R0210000153US

Acceso de la compuerta levadiza

- 1 — Botón de entrada pasiva
- 2 — Botón de liberación electrónico de la compuerta

NOTA: Cuando presiona el botón de liberación electrónico de la compuerta, sólo se desbloqueará la compuerta, o se desbloquearán todas las puertas y compuerta trasera, dependiendo del ajuste seleccionado en el sistema Uconnect.

NOTA:

- Utilice el interruptor de bloqueo de puertas en cualquiera de las puertas delanteras o en el transmisor para bloquear la compuerta levadiza.
- La cerradura de la puerta del conductor NO bloqueará la compuerta levadiza.
- El vehículo debe estar en "P" (Estacionamiento) para poder usar el botón del mecanismo de liberación abrir/cerra

¡ADVERTENCIA!

Conducir con la compuerta levadiza abierta puede permitir la entrada de gases tóxicos del escape a su vehículo. Usted y sus pasajeros se pueden intoxicar con esos gases. Mantenga la compuerta levadiza cerrada cuando esté operando el vehículo.

NOTA: También puede abrir manualmente la compuerta levadiza presionando el botón de liberación electrónico de la compuerta y tirar de ella hacia arriba en un movimiento fluido

Para bloquear/cerrar la compuerta levadiza

Existen diferentes formas para cerrar la compuerta trasera:

- Cerrar manualmente tomando la manija de la compuerta levadiza y tirando de ella hacia abajo en un movimiento constante.
- Transmisor
- Manos libres (si así está equipado)
- Botón de cierre de la compuerta en el área de carga

Con un transmisor de entrada pasiva válido a menos de 1.5 m (5 ft), de la compuerta levadiza, presionar el botón de bloqueo de entrada pasiva localizado a la izquierda del botón de liberación electrónico de la compuerta levadiza, sólo bloqueará la compuerta trasera.

Cuando la compuerta levadiza eléctrica se encuentra abierta puede cerrarse presionando el botón de cierre, ubicado en la moldura izquierda del área de carga, cerca de la compuerta levadiza. Si la compuerta se encuentra en movimiento, presionar el botón de cierre por segunda vez invertirá la operación de la compuerta.

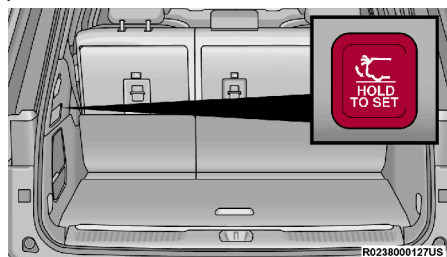

Botón de cierre de la compuerta

Ajuste de apertura de la compuerta levadiza

Es posible ajustar la altura de apertura máxima de la compuerta trasera. Para ajustar esta altura, realice lo siguiente:

1. Abra la compuerta levadiza por completo, luego tire la compuerta a la altura que desea establecer.
2. Presione y mantenga presionado el botón de cierre de compuerta, ubicado en la moldura interior izquierda del área de carga, por 3 segundos. Se escuchará una alerta sonora para confirmar que se ha establecido la altura correctamente.

Para establecer un nuevo ajuste de altura, realice lo siguiente:

1. Abra la compuerta levadiza, luego empuje la compuerta hasta la posición de apertura completa.
2. Tire la compuerta trasera a la nueva altura de apertura deseada y presione y mantenga presionado el botón de cierre de compuerta interior por 3 segundos, hasta que se escuche la alerta sonora de confirmación.

Procedimiento en caso de malfuncionamiento de la compuerta levadiza

1. En caso de falla de suministro de energía a la compuerta levadiza, puede

liberarla utilizando la característica de liberación de servicio en el seguro de bloqueo. Esto puede realizarlo utilizando un desarmador de 3 mm.

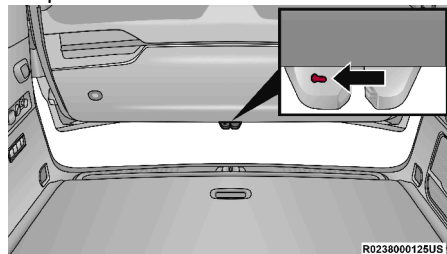

Liberación de servicio de la compuerta levadiza

- Desde el interior de la compuerta, puede observarse una ranura. Coloque el desarmador en la ranura
- Gire la ranura para actuar sobre la palanca y liberar el seguro.
- Si la compuerta se deja abierta por un periodo de tiempo extendido, puede necesitar ser cerrada manualmente para restablecer la funcionalidad eléctrica.

Compuerta levadiza manos libres (si así está equipado)



Zona de activación de la compuerta manos libres

Para abrir o cerrar la compuerta usando la activación manos libres, utilice un movimiento ligero de patada hacia el frente con el pie debajo de la zona de activación, ubicada aproximadamente debajo de la matrícula.

La zona de activación des de aproximadamente 0.5 m (1.8 ft) de lado a lado. No mueva el pie de lado a lado en un movimiento repentino ni lo arrastre ya que los sensores no podrán detectar el movimiento.

NOTA: La zona de activación es la misma para vehículos equipados o no equipados con paquete de arrastre.

Cuando se detecta un movimiento de patada válido, la compuerta levadiza sonará, las luces de emergencia destellarán y la compuerta se abrirá después de aproximadamente un segundo, o se cerrará después de tres segundos. Estos ajustes pueden activarse o desactivarse a través de los ajustes Uconnect.

NOTA:

- La apertura o cierre de la compuerta trasera manos libres requiere de la presencia de un transmisor de entrada pasiva válido dentro de un área

de 1.5 m (5 ft) de la manija de la compuerta trasera. Si no se detecta un transmisor de entrada pasiva válido dentro del área de 1.5 m (5 ft), la compuerta trasera no responderá a ninguno de los movimientos de patada.

- La característica de compuerta manos libres puede activarse o desactivarse a través del sistema Uconnect.
- La característica de compuerta manos libres debe ser desactivada cuando levante el vehículo, se cambie una llanta, se lave el vehículo a mano o cuando se le realice servicio al vehículo.
- La característica de compuerta manos libres puede activarse por cualquier objeto metálico que realice un movimiento similar al de una patada debajo de la fascia/defensa trasera, como realizar limpieza utilizando una escoba metálica.
- La característica de compuerta manos libres sólo operará cuando la transmisión se encuentra en "P" (estacionamiento).
- Si cualquier cosa obstruye a la compuerta manos libres durante su apertura o cierre, la compuerta automáticamente invertirá el movimiento de cierre/apertura, si la obstrucción opone la suficiente resistencia.
- Existen sensores anti-atrapamiento a los costados de la boca de apertura de la compuerta. Una presión en cualquier punto a lo largo de estos empaques provocará el regreso de la compuerta a la posición de apertura.
- Si la compuerta encuentra múltiples obstrucciones durante el mismo ciclo, el sistema se detendrá automáticamente. Si esto ocurre la compuerta deberá ser operada manualmente.
- La compuerta levadiza se liberará, pero no se abrirá cuando la temperatura exterior se encuentra por debajo de los -12°C. Asegúrese de retirar cualquier acumulación de nieve o hielo de la compuerta levadiza antes de abrirla.
- Si la compuerta se deja abierta por un periodo de tiempo extendido (aproximadamente una hora o mas), puede necesitar ser cerrada manualmente para restablecer la funcionalidad eléctrica.

¡ADVERTENCIA!

- Conducir con la compuerta trasera abierta puede permitir la entrada de gases tóxicos del escape a su vehículo. Usted y sus pasajeros se pueden intoxicar con esos gases. Mantenga la compuerta levadiza cerrada cuando esté operando el vehículo.
- Si usted requiere conducir el vehículo con compuerta levadiza trasera abierta, asegúrese de que todas las ventanas estén cerradas y que el ventilador del control de clima esté en alta velocidad. NO use el modo de recirculación.

NOTA: Permita al sistema eléctrico abrir la compuerta levadiza. Operar manualmente la compuerta podría provocar la activación de la característica de detección de obstáculos y detener o invertir la operación.

¡ADVERTENCIA!

Durante el funcionamiento eléctrico pueden ocurrir lesiones personales o daño a la carga. Cerciérese de que el recorrido del movimiento de la compuerta levadiza esté libre. Asegúrese de que la compuerta levadiza esté cerrada y asegurada antes de conducir.

Características del área de carga**Compartimientos de almacenamiento del área de carga**

Existe un compartimiento de almacenamiento de carga desmontable ubicada en el costado izquierdo del área de carga trasera. La carga máxima del piso de carga es de 136 kg (300 lb) y debe distribuirse de manera uniforme.

Puede encontrar espacio de almacenamiento adicional debajo del piso de carga.

Para tener acceso a los compartimientos de almacenamiento inferiores, levante la manija y el piso de carga.

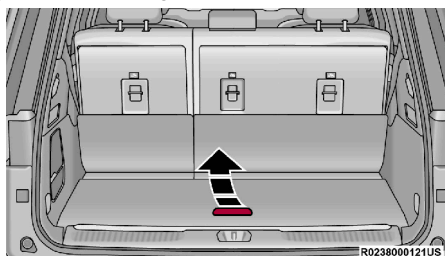

Manija del piso de carga

Argollas de sujeción de carga

Las argollas de sujeción de carga ubicados en el piso del área de carga se deben usar para sujetar de forma segura toda carga al interior cuando el vehículo está en movimiento.

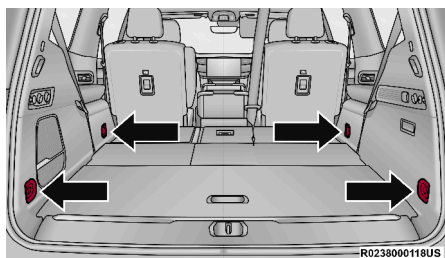

Argollas de sujeción de carga

¡ADVERTENCIA!

- Las argollas de sujeción de carga no son anclas seguras para la correa de un asiento de niño. En una frenada súbita o colisión, una argolla se puede soltar y permitir que el asiento de niño se suelte. Un niño podría lesionarse seriamente. Use sólo las anclas proporcionadas para las correas de los asientos para niños.

¡ADVERTENCIA!

- Para ayudar a protegerse contra lesiones personales, los pasajeros no deben sentarse en el área de carga trasera. El espacio de carga trasero está diseñado para llevar carga solamente, no para pasajeros, quienes se deben sentar en los asientos y usar el cinturón de seguridad.
- El peso y la posición de la carga y de los pasajeros pueden cambiar el centro de gravedad del vehículo y la maniobrabilidad del mismo. Para evitar la pérdida de control que podría ocasionar lesiones, siga los siguientes lineamientos para cargar su vehículo:
- No lleve cargas que excedan los límites de carga descritos en la etiqueta pegada en la puerta del conductor o en el poste "B" del lado del conductor.
- Siempre coloque la carga uniformemente en el piso de carga. Coloque los objetos más pesados tan bajo y hacia delante como sea posible.
- Coloque tanta carga como sea posible frente al eje trasero. Demasiada carga e incorrectamente colocada sobre o detrás del eje trasero puede ocasionar que la parte trasera del vehículo se mueva lateralmente.
- No apile equipaje o carga excediendo la altura de la parte superior del respaldo del asiento. Esto puede limitar la visibilidad o convertirse en un peligroso proyectil en una frenada súbita o una colisión.

Cubierta del área de carga retráctil (si así está equipado)

El propósito de esta cubierta es la privacidad, no el aseguramiento de cargas al interior. No prevendrá el movimiento de la carga ni protegerá a los pasajeros de carga no asegurada.

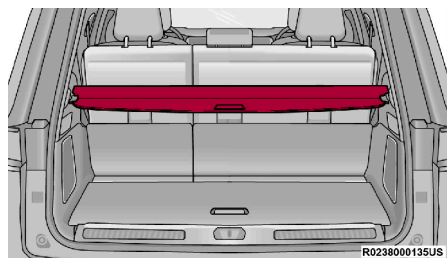

Cubierta Retraíble del Área de Carga

Para cubrir el área de carga:

1. Sujete la cubierta del área de carga y con un movimiento simple repliéguela.
2. Inserte los retendores a los extremos de la cubierta en los orificios en los orificios internos de cada poste del panel trasero.

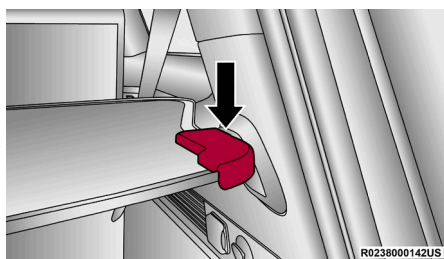
**Paso 2**

3. Puede abrir la compuerta levadiza trasera con la cubierta del área de carga colocada.

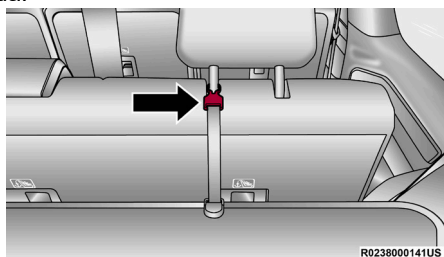
**Paso 3**

¡ADVERTENCIA!

En caso de un accidente, una cubierta del área de carga suelta en el vehículo podría provocar lesiones. Ésta podría salir disparada en una detención repentina y golpear algún ocupante al interior del vehículo. Retire la cubierta del vehículo cuando no sea utilizada y/o esté desmontada. No la almacene al interior del vehículo.

CANASTILLA DE EQUIPAJE DEL TECHO (SI ASÍ ESTÁ EQUIPADO)

Las barras transversales y los rieles laterales están diseñados para llevar la carga en los vehículos equipados con canastilla de techo. La carga no debe exceder de 68 kg (150 lbs) y debe ir distribuida de manera uniforme sobre las barras transversales para equipaje.

Las barras transversales en su vehículo (si así está equipado) se encuentran almacenadas en el área de carga trasera. Las barras transversales deben utilizarse siempre que coloque carga en la canastilla de equipaje del techo. Revise las correas de sujeción constantemente para asegurarse que la carga se mantenga sujeta de forma segura.

La canastilla de equipaje del techo no incrementa la capacidad de carga total del vehículo. Asegúrese que el total de carga al interior del vehículo más la colocada en la canastilla de equipaje del techo no exceda la capacidad de carga total del vehículo.

Instalación de las barras transversales

Existen dos barras transversales equipadas con su vehículo. Se encuentran ubicadas en el área de carga trasera, almacenadas en bloques de espuma.

Existe también un juego de tornillos sujetadores y una llave Torx en los bloques de espuma.

Puede encontrar el juego de tornillos sujetadores en el bloque de espuma del lado izquierdo y la llave Torx en el bloque de espuma del lado derecho.

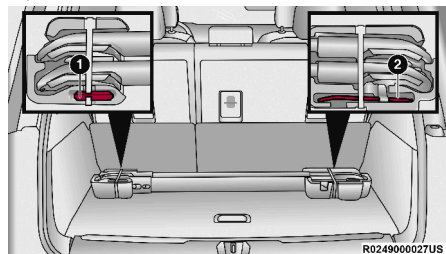

Barras transversales almacenadas

1 — Tornillos sujetadores

2 — Llave Torx

Existen tres posiciones en las que puede colocar las barras transversales. También existen ganchos/argollas de amarre en ambos lados de las ubicaciones de colocación de barra transversal.

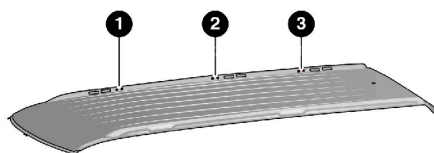

R0249000028US

Ubicación de instalación de barras transversales

1 — Posición 1

2 — Posición 2

3 — Posición 3

NOTA: Sólo debe utilizar las posiciones 1 y 2, o 1 y 3. No está diseñado para utilizar las posiciones 2 y 3 a la vez.

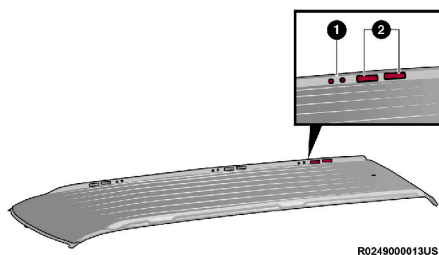

Ubicación de instalación de barras transversales y amarres de carga

- 1 — Ubicación de instalación de barras transversales
- 2 — Ubicación de los amarres de carga

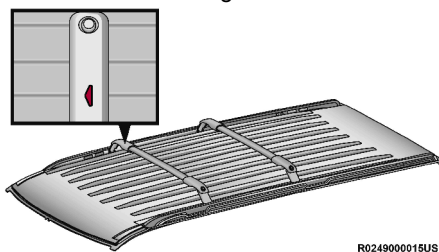

Flecha direccional de la barra transversal

NOTA: Existen flechas grabadas en las barras transversales que indican la dirección en la que deben ser instaladas. Las flechas deben apuntar hacia el frente del vehículo.

Para instalar las barras transversales, siga el procedimiento a continuación.

1. Retire las barras transversales de los bloques de espuma.
2. Gire 180° hacia afuera el puntal de la barra transversal, alrededor del tornillo, a la posición de apertura. Abra el puntal en el extremo contrario de la barra transversal.

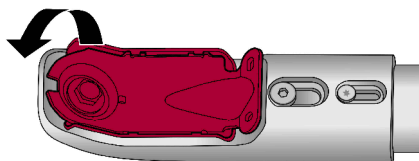

Paso 2

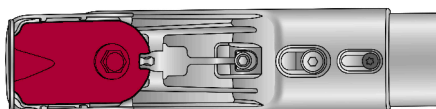

R024900017US

Puntal abierto (Vista inferior)

3. Utilizando la llave Torx proporcionada, afloje los tornillos Torx en ambos extremos de la barra transversal.

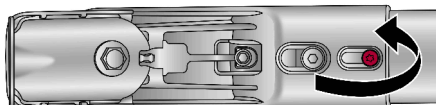

R024900018US

Paso 3

4. Utilizando la llave y tornillos proporcionados, fije los tornillos a los rieles laterales.

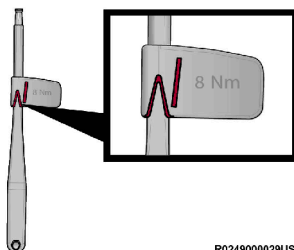

R024900029US

Indicador de apriete de la llave

NOTA: Un indicador en la llave le mostrará cuando el tornillo se encuentre apretado a la especificación de torque apropiada. La línea inclinada se alineará con la flecha al apretar.

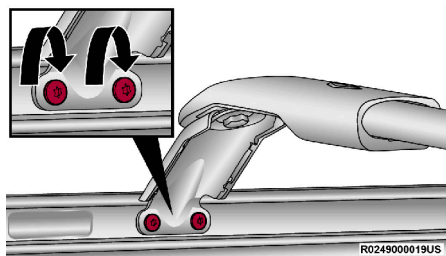

R024900019US

Paso 4

5. Apriete los tornillos Torx en la sección inferior del puntal de la barra transversal.

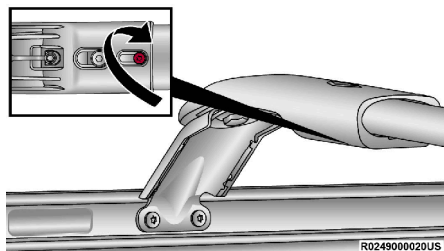

Paso 5

NOTA: Es importante que los tornillos en la parte inferior de los puntales se dejen ligeramente sueltos hasta que ambos lados de la barra transversal sean fijados a los rieles laterales.

6. Repita los pasos 2 al 5 para fijar la segunda barra transversal en la posición deseada.

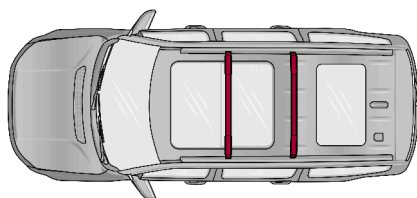

Barras transversales instaladas

¡ADVERTENCIA!

La carga se debe sujetar firmemente antes de conducir el vehículo. Las cargas mal sujetadas pueden caerse del vehículo, particularmente a altas velocidades, ocasionando lesiones personales o daños a propiedades. Siga las precauciones de la canastilla del techo cuando lleve carga en ella.

¡PRECAUCIÓN!

- Para evitar dañar el techo de su vehículo **NO** lleve cargas en la canastilla del techo sin las barras transversales instaladas. La carga se debe asegurar y colocar en la parte superior de las barras transversales, no directamente sobre el techo. Si es necesario colocar la carga en el techo, coloque una manta o alguna otra protección entre la carga y la superficie del techo.
- Para evitar daños a la canastilla del techo y al vehículo, no exceda la capacidad máxima de carga de la canastilla del techo de 68 kg (150 lbs). Siempre distribuya las cargas más pesadas lo más uniformemente posible y asegure la carga adecuadamente.

¡PRECAUCIÓN!

- Las cargas siempre deben asegurarse a las barras transversales utilizando los puntos de amarre como puntos de aseguramiento de ser necesario. Los puntos de amarre están diseñados solamente como suplementarios. No utilice mecanismos retráctiles en los puntos de amarre. Verifique las correas y ruedas de apriete frecuentemente para asegurarse que la carga se mantiene amarrada de forma segura.
- Las cargas muy largas que se extienden sobre el parabrisas, como tabloncillos de madera o tablas de “surf” o las cargas con un área frontal grande, se deben asegurar tanto al frente como a la parte trasera del vehículo.
- Viaje a velocidades moderadas y tome las curvas con cuidado cuando lleve cargas largas o pesadas en la canastilla del techo. Las fuerzas del viento, debidas a causas naturales o al tráfico de camiones cercanos, pueden levantar repentinamente las cargas. Esto es especialmente cierto con cargas largas y planas y puede ocasionar daños a la carga o a su vehículo.

Retiro de las barras transversal

Para retirar las barras, siga el procedimiento a continuación:

1. Utilizando la llave Torx, afloje los tornillos Torx en los puntales. Hágalo en ambos lados de la barras traseras.

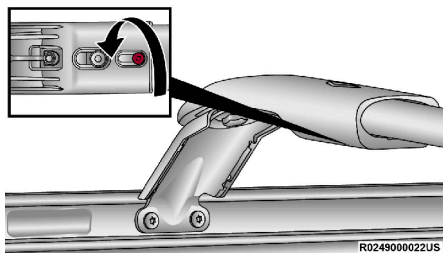

Paso 1

2. Utilizando la llave proporcionada, retire los tornillos que aseguran la barra transversal de las barras laterales. Repita esto en el otro extremo de la barra transversal.

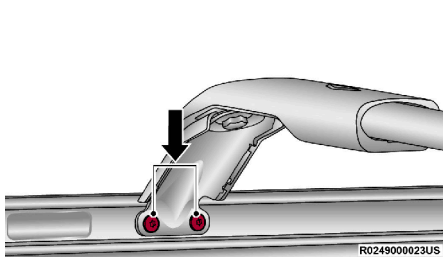

Ubicación de los tornillos

3. Presione de la llave de giro, y gire el puntal 180° de regreso a la posición de almacenamiento.

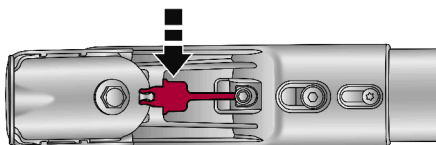

R0249000024US

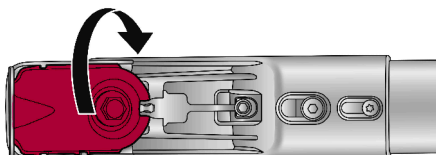
Presione la llave de giro

R0249000025US

Paso 3

4. Repita los pasos 1 al 3 de la segunda barra transversal.
5. Coloque las barras transversales de regreso a los bloques de espuma del compartimiento de almacenamiento en el área de carga trasera.

¡ADVERTENCIA!

En una colisión los travesaños sueltos en el vehículo pueden ocasionar lesiones. Podrían salir disparados en una parada repentina provocando un incidente. Por esta razón los travesaños no se deben almacenar dentro del vehículo cuando sean retirados

TABLERO DE INSTRUMENTOS

CONTENIDO

■ MÓDULO DE INSTRUMENTOS	137
• Descripción del módulo de instrumentos	137
■ MÓDULO DE INSTRUMENTOS PREMIUM	138
• Descripción del módulo de instrumentos	138
■ PANTALLA DEL MÓDULO DE INSTRUMENTOS	139
• Ubicación de la pantalla del módulo de instrumentos y controles....	140
• Restablecimiento de cambio de aceite (si así está equipado)	143
• Mensajes de la pantalla del módulo de instrumentos	144
• Menús seleccionables de la pantalla del módulo de instrumentos ..	146
• Pantalla HUD (si así está equipado)	150
• Mensaje del Ahorrador de batería/Modo de ahorro de batería - Acciones de reducción de carga eléctrica (si así está equipado).....	152
■ LUCES DE ADVERTENCIAS Y MENSAJES	154
• Luces de advertencia rojas	154
• Luces de advertencia amarillas.....	158
• Luces indicadoras amarillas	163
• Luces indicadoras verdes.....	164
• Luces indicadoras blancas	165
• Luz indicadora azul	167
■ SISTEMA DE DIAGNÓSTICO A BORDO – OBD II	167
• Seguridad cibernética del sistema de diagnóstico a bordo (OBD II)	167
■ PROGRAMAS DE MANTENIMIENTO DE INSPECCIÓN	
DE EMISIONES	168

MÓDULO DE INSTRUMENTOS

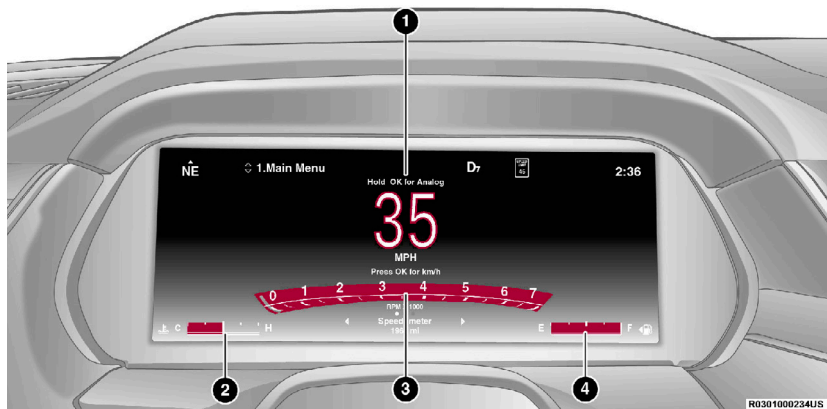

Módulo instrumentos

Mantener presionado el botón de control **OK** de la pantalla del módulo de instrumentos, le permitirá cambiar la pantalla de Digital a Análogo.

Descripción del módulo de instrumentos

1. Velocímetro

- Indica la velocidad del vehículo.

2. Indicador de temperatura

- El indicador de temperatura muestra la temperatura del refrigerante del motor. Cualquier lectura por debajo del área roja indica que el sistema de enfriamiento del motor opera correctamente.
- El indicador puede mostrar una temperatura mayor de la normal cuando el vehículo se opere en climas cálidos, cuando se suben pendientes, en tráfico pesado o cuando se arrastre un remolque. No se debe permitir que exceda los límites superiores del rango de funcionamiento normal.

¡ADVERTENCIA!

Un sistema de refrigeración del motor caliente es peligroso. Usted u otras personas podrían quemarse gravemente por vapor o líquido refrigerante hirviendo. Puede acudir a un concesionario autorizado de servicio si su vehículo se calienta. Si usted decide mirar debajo del cofre consulte "Servicio y Mantenimiento". Siga las advertencias en el apartado "Tapón de presión de sistema de enfriamiento".



¡PRECAUCIÓN!

La conducción con un sistema de refrigeración caliente puede dañar el vehículo. Si el indicador alcanza la zona roja (H), oríllese y pare el vehículo. Si está usando el aire acondicionado, apáguelo hasta que el indicador de temperatura regrese al nivel normal. Si la aguja permanece en la marca H y usted escucha un sonido de timbre continuo, apague el motor inmediatamente y llame a su distribuidor autorizado.

3. Tacómetro

- Este indicador mide las revoluciones del motor por minuto (RPM x 1000).

4. Medidor de combustible

- La aguja muestra el nivel de combustible en el tanque cuando el interruptor de ignición está en la posición de ON/RUN (encendido).
-  El símbolo de la bomba de combustible  indica de qué lado se encuentra la compuerta del tanque de gasolina.

NOTA: Testigos se iluminarán para su revisión cuando se cicla la ignición por primera vez.

MÓDULO DE INSTRUMENTOS PREMIUM

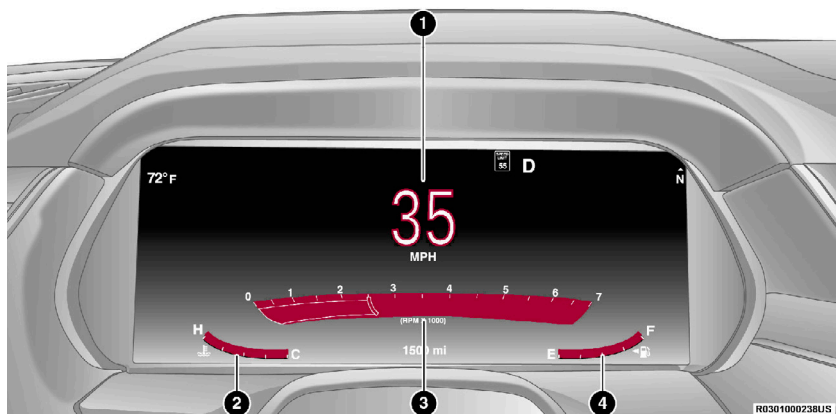

Módulo instrumentos

Mantener presionado el botón de control **OK** de la pantalla del módulo de instrumentos, le permitirá cambiar la pantalla de Digital a Análogo.

Descripción del módulo de instrumentos

1. Velocímetro

- Indica la velocidad del vehículo.

2. Indicador de temperatura

- El indicador de temperatura muestra la temperatura del refrigerante del motor. Cualquier lectura por debajo del área roja indica que el sistema de enfriamiento del motor opera correctamente.
- El indicador puede mostrar una temperatura mayor de la normal cuando el vehículo se opere en climas cálidos, cuando se suben pendientes, en tráfico pesado o cuando se arrastre un remolque. No se debe permitir que exceda los límites superiores del rango de funcionamiento normal.

¡ADVERTENCIA!

Un sistema de refrigeración del motor caliente es peligroso. Usted u otras personas podrían quemarse gravemente por vapor o líquido refrigerante hirviendo. Puede acudir a un concesionario autorizado de servicio si su vehículo se calienta. Si usted decide mirar debajo del cofre consulte "Servicio y Mantenimiento". Siga las advertencias en el apartado "Tapón de presión de sistema de enfriamiento".



¡PRECAUCIÓN!

La conducción con un sistema de refrigeración caliente puede dañar el vehículo. Si el indicador alcanza la zona roja (H), oríllese y pare el vehículo. Si está usando el aire acondicionado, apáguelo hasta que el indicador de temperatura regrese al nivel normal. Si la aguja permanece en la marca H y usted escucha un sonido de timbre continuo, apague el motor inmediatamente y llame a su distribuidor autorizado.

3. Tacómetro

- Este indicador mide las revoluciones del motor por minuto (RPM x 1000).

4. Medidor de combustible

- La aguja muestra el nivel de combustible en el tanque cuando el interruptor de ignición está en la posición de ON/RUN (encendido).
-  El símbolo de la bomba de combustible  indica de qué lado se encuentra la compuerta del tanque de gasolina.

NOTA: Testigos se iluminarán para su revisión cuando se cicla la ignición por primera vez.

Dependiendo del nivel de equipamiento del vehículo, las características y opciones pueden variar

PANTALLA DEL MÓDULO DE INSTRUMENTOS

Su vehículo está equipado con una pantalla en el módulo de instrumentos que proporciona información útil al conductor. Con el interruptor de ignición en la posición OFF (Apagado), abrir/cerrar una puerta activará la pantalla para la visualización del kilometraje total en el odómetro. La pantalla del módulo de instrumentos está diseñada para mostrarle información importante sobre los diversos sistemas y características del vehículo. Utilizando la pantalla interactiva con el conductor, ubicada en la pantalla del módulo de instrumentos, se puede mostrar cómo están funcionando los sistemas del vehículo y brindarle advertencias cuando no están funcionando correctamente. Los controles al volante instrumentos le permiten navegar a través de los menús principales y secundarios. Usted puede acceder a la información específica que desee y realizar selecciones y ajustes de características.

Ubicación de la pantalla del módulo de instrumentos y controles

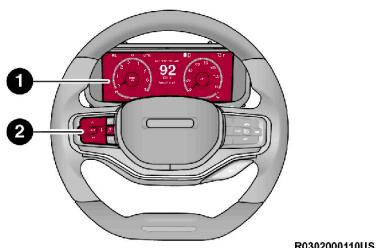

Ubicación de la pantalla del módulo de instrumentos y controles

1 — Pantalla del módulo de instrumentos

2 — Controles de la pantalla del módulo de instrumentos

Los elementos del menú principal son los siguientes:

- Manejo
- Información del vehículo
- Computadora de viaje
- Navegación
- Off Road
- Arrastre de remolque
- Audio
- Mensajes almacenados
- Ajustes de la pantalla

El sistema permite al conductor seleccionar la información oprimiendo los siguientes botones instalados en el volante de la dirección:

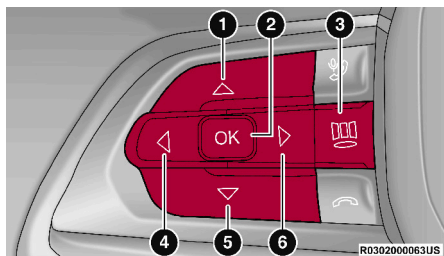

Botones de la pantalla del módulo de instrumentos

1 — Botón de flecha hacia arriba

2 — Botón OK

3 — Botón Menú

4 — Botón de flecha a la izquierda

5 — Botón de flecha hacia abajo

6 — Botón de flecha a la derecha

1. Botón de flecha hacia arriba
Presione el botón de flecha hacia arriba para desplazarse hacia arriba en el menú principal.
2. Botón OK
Presione el botón OK para acceder/seleccionar las pantallas de información o submenús de un elemento del menú. Presione y mantenga presionado el botón OK por un segundo para restablecer las características que puedan ser restablecidas.
3. Botón Menú
Presione el botón Menú para acceder/seleccionar las pantallas de información o submenús de la pantalla de inicio. Presione y mantenga presionado el botón OK para ingresar al modo de edición.
4. Botón de flecha a la izquierda
Presione el botón de flecha a la izquierda para regresar al menú principal desde una pantalla de información o elemento de submenú.
5. Botón de flecha hacia abajo
Presione el botón de flecha hacia abajo para desplazarse hacia abajo en el menú principal.
6. Botón de flecha a la derecha
Presione el botón de flecha a la izquierda para acceder a las pantallas de información o submenús de un elemento al menú principal.

Opciones de pantalla

Manteniendo presionando **OK** también le permitirá cambiar la pantalla de Digital a Analógica.

- El tema digital será el tema por defecto.
- La pantalla de menú se cerrará después de 10 segundos. Presione **OK** para reactivarla.
- El velocímetro siempre estará presente.
- Las notificaciones de advertencias relevantes y otras ventanas de información emergentes se mantendrán mostradas en el área principal de la pantalla (en caso de mover la velocidad a la parte superior de la pantalla).

Configuración de “mosaicos” personalizados

Para personalizar aún más el módulo de instrumentos, usted es capaz de seleccionar hasta 5 “mosaicos” para mostrar información de acuerdo a sus necesidades.

- Presione el botón MENU para la pantalla de inicio.



Botón MENU

- Navegue utilizando los botones de flecha a la izquierda o derecha para resaltar el título deseado.
- Presione el botón OK para seleccionar el título y navegar al submenú elegido, presione OK nuevamente para agregar su selección a la vista de "mosaicos".
- Las opciones principales son Menú Principal, Información del Vehículo, Navegación, Audio y Off Road.

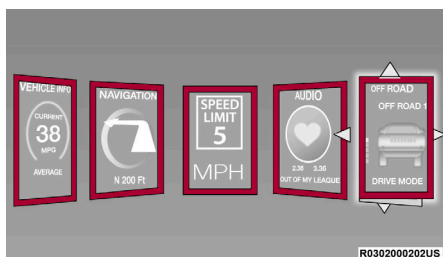

Diseño de Mosaico Personalizado

Puede personalizar su pantalla en el módulo de instrumentos con hasta 5 mosaicos que continenen la siguiente información.

NOTA: Estas opciones pueden variar dependiendo del nivel de equipamiento de su vehículo.

- Navegación
 - Mapa (Ruta ajustada, si así está equipado)
 - Viaje A/Viaje B
- Información del vehículo
 - Temperatura del refrigerante
 - Temperatura de la transmisión
 - Temperatura del aceite
 - Presión del aceite
 - Voltaje de la batería
 - Vida del aceite
 - Presión de llanta
 - Rendimiento de combustible

- Información al conductor (si así está equipado)
 - Señalización de límite de velocidad (si así está equipado)
 - Asistencia de conducción (si así está equipado)
- Audio
 - Información de audio
- Off Road (si así está equipado)
 - Estado de Selec-Terrain/Suspensión de aire (si así está equipado)
 - Dinámica del vehículo
 - Inclinación
 - Giro
- Remolque (si así está equipado)
 - Viaje de remolque
 - Freno de remolque
 - Presión de llanta de remolque

Restablecimiento de cambio de aceite (si así está equipado)

Nivel de aceite

El motor 3.0L no cuenta con varilla medidora de aceite tradicional (bayoneta) y no es necesaria una revisión manual del nivel de aceite

Cambio de aceite requerido

Su vehículo está equipado con un sistema indicador de cambios de aceite del motor. El mensaje "Oil Change Required" (cambio de aceite requerido) destellará en la pantalla del módulo de instrumentos durante aproximadamente 5 segundos, después de escucharse una sola campanilla, para indicar el siguiente intervalo de cambio de aceite programado. El sistema indicador de cambio de aceite del motor se basa en los ciclos de trabajo, lo cual significa que los intervalos de cambio de aceite del motor pueden variar dependiendo de sus hábitos de manejo.

A menos que se restablezca, este mensaje continuará apareciendo cada vez que gire el interruptor de ignición a la posición encendido. Para apagar el mensaje temporalmente, presione y libere el botón del "OK". Para reiniciar el sistema del indicador de cambio de aceite (después de haber realizado el mantenimiento de acuerdo a su calendario) refiérase al siguiente proceso.

Vehículos equipados con Sistema de Ignición Keyless Enter'n GO™

Utilice los controles de control de la pantalla del módulo de instrumentos al volante para realizar los siguientes procedimientos:

1. Sin presionar el pedal de freno, presione el botón de arranque y coloque la ignición en la posición Encendido/En marcha (no arranque el motor).
2. Presione y suelte el botón de flecha hacia abajo para navegar al menú "Información del Vehículo" (Vehicle Info).
3. Presione y suelte el botón de flecha derecha para acceder a la pantalla "Vida del aceite".

4. Presione y mantenga presionado el botón OK para restablecer la vida del aceite. Si se cumplen las condiciones, el medidor y pantalla numérica se actualizará para mostrar 100%. Si las condiciones no son cumplidas, se mostrará el mensaje emergente "Para restablecer la vida de aceite el motor debe estar apagado y la ignición en marcha" (por 5 segundos), y el usuario debe mantenerse en la pantalla de vida del aceite.
5. Presiones y libere el botón de flecha hacia arriba o abajo para salir de la pantalla del submenú.

NOTA: Si el indicador de mensaje se ilumina cuando arranca el vehículo, el indicador de cambio de aceite no se restableció. Es necesario, repetir este procedimiento.

Método secundario de restablecimiento

1. Sin presionar el pedal de freno, presione el botón de arranque y coloque la ignición en la posición Encendido/En marcha (no arranque el motor).
2. Presione a fondo el pedal del acelerador, lentamente, tres veces dentro de un lapso de 10 segundos.
3. Sin presionar el pedal de freno, coloque la ignición en la posición OFF/LOCK.

NOTA: Si el indicador de mensaje se ilumina cuando arranca el vehículo, el indicador de cambio de aceite no se restableció. Es necesario, repetir este procedimiento.

Mensajes de la pantalla del módulo de instrumentos

La pantalla del módulo de instrumentos está ubicada en la porción central del módulo de instrumentos y consiste de múltiples secciones:

- Pantalla principal — El círculo interior de la pantalla se iluminará de color gris bajo condiciones normales, amarillo para advertencias no críticas, rojo para advertencias críticas y blanco para información bajo demanda.
- Puntos de submenú — Cada que se encuentren submenús disponibles, se mostrará aquí la posición de los mismos.
- Testigos/Información reconfigurables.
- Estado del selector de velocidades (PRND).
- Pantalla interactiva con el conductor (Brújula, Temperatura, Rango para vaciado, Viaje A, Viaje B, Consumo promedio de combustible, Consumo instantáneo de combustible).
- Estado de suspensión de aire (si así está equipado).
- Estado de tracción en las 4 ruedas (4WD) (si así está equipado).

La pantalla del módulo de instrumentos normalmente mostrará el menú principal o las pantallas de las características del menú principal. El área principal de la pantalla también muestra los mensajes emergentes que consisten en aproximadamente 60 posibles advertencias o mensajes de información. Estos mensajes emergentes pueden clasificarse en múltiples categorías:

- Mensajes almacenados de 5 segundos:

Cuando las condiciones apropiadas existen, este tipo de mensajes toman el control del área principal de la pantalla por 5 segundos y luego regresará a la

pantalla previa. La mayoría de los mensajes de este se almacenan (mientras que la condición que los activo se mantenga activa) y puede ser revisado desde el menú “Mensajes”. Ejemplos de este tipo de mensajes son “Direccional derecha delantera fundida” y “Presión de llanta baja”.

- Mensajes no almacenados:

Este tipo de mensajes se mostrarán de forma indefinida o hasta que la condición que lo activó se ha eliminado. Ejemplos de este tipo de mensaje son “Direccional encendida” (si se deja encendida una luz direccional) y “Luces encendidas” (si el conductor deja el vehículo con las luces encendidas).

- Mensajes no almacenados hasta ignición en marcha:

Estos mensajes abarcan principalmente los relacionados a la característica de arranque remoto. Este tipo de mensajes se muestran hasta que la ignición se coloca en posición “En marcha” (RUN). Ejemplos de este tipo de mensaje son “Arranque remoto cancelado - Puerta abierta” y “Presione el pedal de freno y presione el botón para arrancar”.

- Mensajes no almacenados de 5:

Cuando las condiciones apropiadas ocurren, este tipo de mensajes toman control del área principal de la pantalla por 5 segundos y luego regresa a la pantalla previa. Un ejemplo de este tipo de mensaje es “Luces altas automáticas encendidas”.

Incluyen, pero no están limitados, los siguientes mensajes:

Cinturones delanteros desabrochados	Cambio de aceite vencido	ACC anulado
Cinturón del conductor desabrochado	Nivel de combustible bajo	Ajuste de control de velocidad a XXX km/h o mph
Cinturón del pasajero desabrochado	Servicio al sistema de frenos antibloqueo	Ajuste de control de velocidad a XXX km/h
Control de tracción apagado	Servicio al control electrónico de marcha	Pantalla de presión de llanta con llanta(s) baja(s)
Nivel de líquido limpiaparabrisas bajo	Servicio a la dirección eléctrica	Servicio al sistema de presión de llanta
Presión de aceite baja	Control de velocidad Apagado	Freno de estacionamiento acoplado
Nivel de aceite bajo (si así está equipado)	Control de velocidad Listo	Líquido de frenos bajo
Temperatura elevada del motor	Luces encendidas	Luz direccional frontal derecha apagada
Luz direccional trasera derecha apagada	Luz direccional frontal izquierda apagada	Luz direccional trasera izquierda apagada
Ignición o Accesorios encendidos	Vehículo no en estacionamiento	Encendido remoto activo presione botón de arranque (si así está equipado)
Arranque remoto cancelado combustible bajo (si así está equipado)	Arranque remoto cancelado cofre abierto (si así está equipado)	Arranque remoto cancelado compuerta trasera abierta (si así está equipado)

Arranque remoto cancelado puerta abierta (si así está equipado)	Arranque remoto cancelado tiempo expirado (si así está equipado)	Arranque remoto deshabilitado, arranque para restablecer (si así está equipado)
Servicio a sistema de bolsas de aire	Luz de advertencia servicio al sistema de bolsas de aire	Puerta abierta
Puerta abiertas	Cofre abierto	Velocidad del vehículo muy alta para cambiar a D
Compuerta trasera abierta	Cambio no permitido	Velocidad del vehículo muy alta para cambiar a R
Velocidad del vehículo muy alta para cambiar a P	Servicio a la transmisión	Servicio al selector de cambios

La sección de testigos reconfigurable está dividida en el área de testigos amarillos o blancos a la izquierda, y testigos verdes o rojos a la derecha.

Menús seleccionables de la pantalla del módulo de instrumentos

La pantalla del módulo de instrumentos puede utilizarse para ver distintos elementos de ciertas características del menú principal. Presione y libere las flecha "UP" (arriba) \triangle o "DOWN" (abajo) ∇ hasta que el icono de la función seleccionada se resalte en la pantalla del módulo.

NOTA: Dependiendo de las opciones en el vehículo, las características podrían variar.

Información al conductor (si así está equipado)

Velocímetro

Presione y libere los botones de flecha hacia arriba \triangle o abajo ∇ hasta que el título del menú "Velocímetro" se muestre en la pantalla del módulo de instrumentos. Presione y libere el botón OK para cambiar las unidades (km/h o mph) del velocímetro. Presione y mantenga presionado el botón OK para cambiar entre el velocímetro análogo o digital.

Visión nocturna (si así está equipado)



Mientras visualiza el menú "Velocímetro", presione y libere el botón de flecha derecha \triangleright o izquierda \triangleleft hasta que el menú "Visión nocturna" se muestra en la pantalla del módulo instrumentos. Los botones de flecha e indicadores de menú desaparecerán después de 5 segundos de inactividad. Iconos para Transéuntes/Animales se mostrarán en la esquina superior izquierda.

Asistencia de conducción (si así está equipado)

Mientras visualiza el título de menú, velocímetro

Presione y libere los botones de flecha hacia arriba \triangle o abajo ∇ hasta que el título del menú "Asistencia de conducción" se muestre en la pantalla del módulo de instrumentos. Presione el botón de flecha a la derecha \triangleright o izquierda \triangleleft para navegar entre los submenús de información.

Información del vehículo

Presione y libere el botón de flecha hacia arriba \triangle o abajo ∇ hasta que el título del menú Información del vehículo se muestre en la pantalla del módulo de instrumentos. Presione el botón de flecha a la derecha \triangleright o izquierda \triangleleft para desplazarse entre los submenús.

Economía de combustible

- Consumo de combustible promedio
- Consumo de combustible instantáneo
- Rango para vaciado (Autonomía)
- Presione el botón OK para restablecer el consumo promedio de combustible.

NOTA: No es posible restablecer la característica de autonomía a través de los controles de la pantalla del módulo de instrumentos.

Resumen de medidores

- Temperatura del refrigerante (si así está equipado): Muestra la temperatura actual del refrigerante.
- Temperatura de la transmisión: Muestra la temperatura actual de la transmisión.
- Temperatura del aceite: Muestra la temperatura del aceite del motor.
- Presión del aceite: Muestra la presión actual del presión del motor.
- Voltaje de la batería: Muestra el voltaje actual de la batería.
- Vida del aceite: Muestra la vida del aceite del vehículo.

Sistema de monitoreo de presión de llanta

- Si la presión está OK para todas las llantas del vehículo, se muestra el ícono del vehículo con los valores presión en cada esquina del ícono.
- Si una o más llantas tiene presión baja, se mostrará el mensaje "Inflar llanta a XX" acompañando al ícono del vehículo con los valores de presión baja en las llantas en un color distinto al resto.
- Si el sistema de presión de llanta requiere servicio, se mostrará el mensaje "Servicio al sistema de presión de llanta".

El sistema de monitoreo de presión de llanta es una función informativa y no puede restablecerse.

Estado de paro/arranque del motor

- Muestra el estado del sistema de paro/arranque del motor.

Computadora de viaje

Presione y libere los botones de flecha hacia arriba \triangle o abajo ∇ hasta que se muestre el título del menú de computadora de viaje en la pantalla del módulo de instrumentos. Presione el botón de flecha a la derecha \triangleright o izquierda \triangleleft para seleccionar entre viaje A o B. La información de viaje mostrada será la siguiente:

- Distancia — Muestra la distancia total recorrida (en km o mi) del viaje A o B desde el último restablecimiento.

- Consumo promedio de combustible — Muestra el consumo promedio de combustible (en km/l, L/100 km o MPG).
- Tiempo — Muestra el tiempo total del viaje A o B desde el último restablecimiento.

Navegación (si así está equipado)

Presione y libere el botón de flecha hacia arriba \triangle o abajo ∇ hasta que el título del menú Navegación se muestre en la pantalla del módulo de instrumentos.

El mantener presionado el botón (OK) para inicializar ruta indicará que no hay rutas activas establecidas.

El mantener presionado el botón (OK) para cancelar ruta indicará que una ruta está establecida.

Off Road

Presione y libere el botón de flecha hacia arriba \triangle o abajo ∇ hasta que el título del menú Off Road se muestre en la pantalla del módulo de instrumentos. Presione el botón de flecha a la derecha \triangleright o izquierda \triangleleft para desplazarse entre los submenús.

- Estado de terreno (si así está equipado)
 - Estado del Selec-Terrain
 - Estado de la suspensión de aire
- Dinámica del vehículo
 - Articulación de rueda
 - Estado de caja de transferencia (si así está equipado)
 - Ángulo del volante
 - Estado de la barra de estabilidad (si así está equipado)
 - Estado del bloqueo de ejes (si así está equipado)
- Giro e Inclinación
 - Inclinación del vehículo
 - Giro del vehículo

Arrastre de remolque (si así está equipado)

Presione y libere el botón de flecha hacia arriba \triangle o abajo ∇ hasta que aparezca el título del menú Arrastre de remolque en la pantalla del módulo de instrumentos.

Presione y libere el botón de flecha derecha \triangleright o izquierda \triangleleft para seleccionar Viaje de remolque o freno de remolque.

Viaje de remolque mostrará lo siguiente:

- Distancia

NOTA: Presione y mantenga presionado el botón OK para restablecer toda la información.

Freno de remolque mostrará lo siguiente:

- Salida/Potencia
- Tip
- Ganancia

Audio

Presione y libere las flechas arriba \triangle o abajo ∇ hasta que el título del menú Audio aparezca en la pantalla del módulo de instrumentos. Este menú muestra la información de la fuente de reproducción de audio, incluyendo nombre de canción, artista y fuente de audio acompañado de un gráfico en pantalla

Mensajes guardados

Presione y libere las flechas arriba \triangle o abajo ∇ hasta que el ícono del menú de mensajes sea seleccionado en la pantalla del módulo de instrumentos. Esta característica muestra el número de mensajes de Advertencia guardados. Presione el botón de las flechas derecha \triangleright o izquierda \triangleleft para ver los mensajes guardados.

Si no existen mensajes presentes, el ícono del menú será un sobre cerrado

Ajustes

NOTA: Si el tema es ajustado es “digital”, el tacómetro no se mostrará mientras se encuentra en el menú de ajustes.

Pantalla HUD (si así está equipado)

NOTA: Los ajustes de la característica de la pantalla HUD están disponibles a cualquier velocidad del vehículo. Consulte la sección correspondiente más adelante para más información.

Ajustes de pantalla

Presione y suelte los botones de flecha hacia arriba \triangle o hacia abajo ∇ hasta que el ícono/título de la pantalla de ajustes sea seleccionado en la pantalla del módulo de instrumentos. Presione y suelte el botón OK para acceder a los submenús y siga las instrucciones como se necesite. La pantalla de ajustes le permite cambiar la información que se muestra en la pantalla del módulo de instrumentos, así como la ubicación de la misma.

Izquierda arriba

Ninguno	Brújula
Temperatura exterior	Tiempo
Rango para vaciado (Autonomía)	Rendimiento de combustible promedio
Rendimiento de combustible instantáneo	Distancia de Viaje A
Distancia de Viaje B	

Derecha arriba

Ninguno	Temperatura exterior
Brújula	Tiempo

Rango para vaciado (Autonomía)	Rendimiento de combustible promedio
Rendimiento de combustible instantáneo	Distancia de Viaje A
Distancia de Viaje B	

Rango de velocidad actual

- Encendido
- Apagado

Odómetro

- Mostrar
- Ocultar

Menús de favoritos (si así está equipado)

Conducción	Información del vehículo
Viaje (mostrar/esconder)	Navegación (mostrar/esconder)
Off Road (mostrar/esconder)	Audio (mostrar/esconder)
Mensajes	Ajustes

NOTA: En menús con (mostrar/ocultar), puede presionar el botón OK para seleccionar si se muestra u oculta el elemento dentro del menú principal de la pantalla del módulo de instrumentos.

Reiniciar configuración predeterminada (reiniciar todo a la configuración inicial)

- Restaurar
- Cancelar

Pantalla HUD (si así está equipado)

NOTA: Los ajustes de la característica de pantalla HUD están disponibles a cualquier velocidad. Alguna información como límite de velocidad o asistencia al conductor pueden no aparecen en la HUD a menos que su vehículo esté equipado con asistencia de señales de tránsito o sistemas de asistencia al conductor.

Pantalla HUD (si así está equipado)

Presione y libere los botones de flecha hacia arriba \wedge o abajo ∇ hasta que el ícono/título de menú “Ajustes/Configuración” sea resaltado en la pantalla del módulo de instrumentos.

Presione y libere las flechas izquierda \triangleleft o derecha \triangleright hasta que el ícono/título de menú “Pantalla HUD” sea resaltado en la pantalla del módulo de instrumentos. Presione y libere el botón OK para ingresar a Pantalla HUD. Utilice los botones de flecha hacia arriba \wedge o abajo ∇ para seleccionar un ajuste, luego presione y libere el botón OK para establecer el ajuste.

- Encendido/Apagado

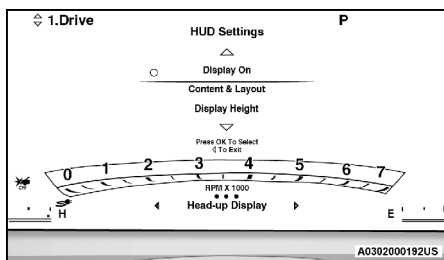

Encendido/Apagado de pantalla HUD

Cuando se selecciona “Pantalla Encendida”, la pantalla HUD se mostrará en el parabrisas. Cuando no está seleccionado, no se mostrará la pantalla en el parabrisas.

- Contenido y distribución
 - Simple: Velocidad, Límite de velocidad
 - Estándar: Velocidad, Límite de velocidad, Navegación

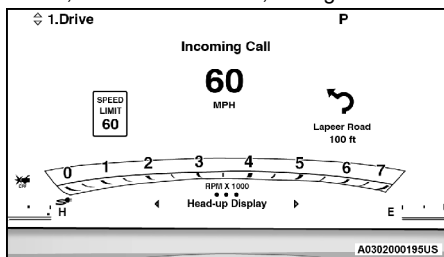

Modo estándar

Cuando selecciona el modo “Estándar”, la imagen del HUD se dividirá en tercios con el indicador del límite de velocidad en el lado izquierdo, la velocidad del vehículo al centro y la navegación vuelta por vuelta a la derecha.

- Avanzado: Velocidad, Límite de velocidad, Navegación, Asistencia al conductor (ACC/Control crucero, Manejo activo de carril, Asistencia de conducción activa), Rango de velocidad.

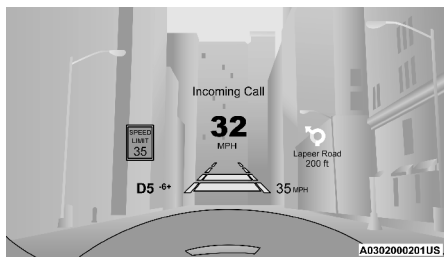

Modo avanzado

Cuando selecciona el modo “Avanzado”, la imagen del HUD mostrará la velocidad del vehículo, la navegación vuelta por vuelta, límite de velocidad, función(es) de asistencia al conductor.

- Personalizado 1: Velocidad, Límite de velocidad
- Personalizado 2: Velocidad, Límite de velocidad, Navegación

- Personalizado 3: Velocidad, Límite de velocidad, Navegación, Asistencia al conductor (ACC/Control crucero, Manejo activo de carril, Asistencia de conducción activa)
- Personalizado 4: Velocidad, Límite de velocidad, Navegación, Asistencia al conductor (ACC/Control crucero, Manejo activo de carril, Asistencia de conducción activa), Rango de velocidad
- Altura de pantalla
- Brillo

NOTA:

- Los ajustes básicos de la pantalla HUD (brillo, altura de pantalla y distribuciones no personalizadas), son controlados a través de los ajustes de la pantalla del módulo de instrumentos.
- Si el tema está ajustado en modo "Digital", el tacómetro no se mostrará mientras se encuentre en el menú de ajustes/configuración.

Mensaje del Ahorrador de batería/Modo de ahorro de batería - Acciones de reducción de carga eléctrica (si así está equipado)

Este vehículo está equipado con un sensor de batería inteligente (IBS) para realizar monitoreo adicional al sistema eléctrico y del estado de la batería del vehículo.

En los casos en que el IBS detecte una falla en el sistema de carga o las condiciones de la batería del vehículo están deterioradas, se tomarán acciones de ahorro en la carga de energía para extender el tiempo y distancia de conducción. Esto se realizará reduciendo la energía o apagando por completo cargas eléctricas no esenciales.

La reducción de carga sólo está activa cuando el motor se encuentra encendido. Se mostrará un mensaje si existe el riesgo de descarga de batería al punto en que el vehículo podría detenerse debido a la falta de energía eléctrica, o si el vehículo no podrá ser arrancado después del ciclo de manejo actual.

Cuando la reducción de carga se encuentra activa, el mensaje "Ahorrador de batería encendido" o "Modo de ahorro de batería" aparecerá en pantalla.

Estos mensajes indican que el vehículo tiene un nivel bajo de carga y continúa perdiéndola a un ritmo que el sistema de carga no es capaz de mantener.

NOTA:

- El sistema de carga es independiente de la reducción de carga. El sistema de carga realiza un diagnóstico constante.
- Si la luz de advertencia del sistema de carga se encuentra encendida, puede indicar un problema en el sistema de carga. Consulte "Luz de advertencia del sistema de carga" más adelante para más información.

Cargas eléctricas pueden desactivarse y funciones afectadas por la reducción de carga:

- Asientos calefactables/Asientos ventilados/Volante calefactable (si así está equipado)

- Portavasos calefactables/enfriables (si así está equipado)
- Desempañador trasero y de espejos laterales
- Sistema de ventilación HVAC
- Sistema de 115W del inversor de corriente (AC)
- Sistema de audio y telemática

La pérdida de carga en la batería puede indicar una o más de las siguientes condiciones:

- El sistema de carga no puede suministrar la energía eléctrica suficiente al vehículo debido a que las cargas eléctricas son mayores a la capacidad del sistema de carga. El sistema de carga continúa funcionando correctamente.
- Encender todas las posible cargas eléctricas (HVAC en los ajustes máximos, luces interiores y exteriores, tomas de corriente saturadas +12V, 115W, puertos USB), bajo ciertas condiciones de manejo (conducción en ciudad, remolque, detenciones constantes).
- Instalar opciones adicionales como luces, accesorios, sistemas de audio, alarmas o dispositivos similares.
- Condiciones de conducción inusuales (recorridos cortos después de largos periodos estacionado).
- El vehículo fue estacionado por un largo periodo de tiempo (semanas, meses).
- La batería fue reemplazada recientemente y no fue cargada por completo.
- La batería fue descargada por una carga mientras el vehículo se encontraba estacionado.
- La batería fue usada por un largo periodo de tiempo sin arrancar el motor para suministrar el radio, luces, cargadores, accesorios de 12V como aspiradoras, consolas de videojuegos o dispositivos similares.

Qué hacer cuando un mensaje de acción de reducción de carga eléctrica está presente (“Ahorrador de batería encendido” o “Modo ahorrador de batería”).

Durante un viaje:

- Reduzca las cargas de energía innecesarias como sea posible:
 - Apague cualquier luz que esté de más (interior o exterior).
 - Revise qué puede estar conectado a las tomas de corriente +12V, 150W, puertos USB.
 - Revise los ajustes del sistema de HVAC (ventilador, temperatura, etc).
 - Revise los ajustes del sistema de audio (volumen).

Después de un viaje:

- Revise si fue instalado algún accesorio adicional fue instalado (luces, accesorios, sistemas de audio, alarmas, etc.) y revise las especificaciones de existir alguno (carga y corrientes de encendido).
- Evalúe los últimos ciclos de manejo (distancia, tiempo de conducción y de estacionamiento).
- El vehículo debe ser llevado a servicio si el mensaje está presente en los

siguientes viajes y la evaluación del vehículo y patrón de conducción no ayudan a identificar la causa.

LUCES DE ADVERTENCIAS Y MENSAJES

Las luces de advertencia/indicadoras se encienden junto con un mensaje específico y/o una señal acústica cuando si es aplicable. Estas indicaciones son sólo un indicativo y son de precaución y no deben ser consideradas como exhaustiva y/o alternativa a la información contenida en el manual del propietario, es aconsejable que lea cuidadosamente en todos los casos. Siempre consulte la información de este capítulo en el caso de una indicación de falla. Todos los testigos/indicadores se mostrarán al inicio, si así aplica. El menú de verificación del sistema puede aparecer dependiendo de las opciones de equipamiento y el estado actual del vehículo. Algunos testigos son opcionales y podrían no aparecer.

Luces de advertencia rojas



— Luz de advertencia de las bolsas de aire

Esta luz de advertencia se encenderá para indicarle una falla en el sistema de bolsas de aire, se encenderá y permanecerá encendida de cuatro a ocho segundos, como una verificación del testigo, cuando el interruptor de ignición se gira a encendido (ON/RUN) o accesorios (ACC). Esta luz se encenderá acompañada de una alerta sonora cuando se detecta una falla en las bolsas de aire, y permanecerá encendida hasta que se elimine el problema. Si la luz no se enciende durante el arranque, permanece encendida o se enciende mientras conduce, lleve su vehículo a su distribuidor autorizado inmediatamente para que inspeccione el sistema.



— Luz de advertencia de los frenos

Esta luz de advertencia monitorea diversas funciones del freno, incluyendo el nivel de líquido de frenos y la aplicación de freno de mano. Si la luz de frenos se enciende, puede indicar que el freno de estacionamiento está aplicado, que hay un nivel bajo del líquido de frenos o hay un problema con el sistema de frenos antibloqueo.

Si la luz continua encendida cuando el freno de estacionamiento se ha quitado y el líquido de frenos se encuentra a su máxima capacidad en el depósito del cilindro maestro, podrá indicar que el sistema hidráulico tiene algún problema con la presión del freno y lo ha detectado el Sistema de Frenos Antibloqueo. (ABS) / Control Electrónico de Estabilidad (ESC). En este caso, la luz continuará encendida hasta que el problema sea corregido, si el problema es con la presión en los frenos, la presión del ABS entrará en función cada vez que los frenos sean aplicados y una pulsación en el pedal se podrá sentir cada vez que se lleve a cabo este proceso.

El sistema dual de frenos tiene una capacidad de frenado en reserva en caso de una falla parcial del sistema hidráulico. Una pérdida en el sistema dual también encenderá la luz de advertencia cuando el nivel del líquido de frenos está más bajo que en el nivel especificado.

La luz permanecerá encendida hasta que el problema se corrija.

NOTA: Es posible que la luz parpadee momentáneamente durante las vueltas cerradas, lo cual hace que cambien las condiciones del nivel del líquido. Se debe dar servicio al vehículo y revisar el nivel de líquido de frenos. Si se indica una falla del sistema de frenos, es necesario llevar el vehículo a reparación inmediatamente.

¡ADVERTENCIA!

Es peligroso conducir el vehículo con la luz roja de frenos encendida. Es probable que parte del sistema de frenos esté fallando. Esto significa que el vehículo tardará más en detenerse, pudiendo ocasionar un accidente. Lleve el vehículo a revisión inmediatamente.

Los vehículos equipados con el sistema ABS, también están equipados con el Sistema Electrónico de Distribución de Fuerza de Frenado (EBD). En caso de que falle el sistema EBD la luz de freno se encenderá junto con la luz de ABS. Se requiere que el sistema ABS sea reparado tan pronto sea posible.

El funcionamiento de la luz de freno puede revisarse si se coloca el interruptor de ignición de la posición OFF a la posición ON/RUN. La luz se encenderá 2 segundos aproximadamente. La luz se deberá apagar a menos que el freno de estacionamiento esté colocado o si se detecta alguna falla en el sistema de frenos. Si la luz no se enciende en ningún momento acuda a que la revise un distribuidor autorizado.

La luz de freno también se encenderá si el freno de estacionamiento está activo y se enciende el vehículo.

NOTA: Esta luz sólo se enciende si se aplica el freno de estacionamiento, no muestra los grados de aplicación del freno.



— Luz de advertencia de carga de la batería

Esta advertencia se ilumina cuando la batería no está cargando correctamente. Si se mantiene encendida con el motor andando, puede existir una falla en el sistema de carga. Contacte a su distribuidor autorizado inmediatamente. Esto indica una posible falla en el sistema eléctrico del vehículo o algún componente relacionado con este sistema. Si requiere de arrancar el vehículo con cables puente, consulte el procedimiento correcto en el capítulo "Qué hacer en caso de emergencias".



— Luz de advertencia de puerta abierta

Esta advertencia muestra cuando alguna de las puertas del vehículo está abierta o no está bien cerrada.

NOTA: Si el vehículo está moviéndose, también se escuchará una alerta sonora.



— Luz de advertencia de detección de conductor adormecido (si así está equipado)

El sistema de detección de conductor adormecido (DDD), monitorea ciertos movimientos del vehículo e interacciones del conductor para identificar patrones que sugieran un adormecimiento del conductor. Si se detecta esto, el sistema envía una señal sonora y visual para tomar precauciones. Una pantalla emergente aparecerá de forma continua hasta que el conductor presione el botón OK para retirarla.

Una vez que se retire el mensaje emergente, este se almacenará hasta que la condición ya no sea verdadera.



— **Luz de advertencia de falla en la dirección eléctrica**

Esta luz es usada para notificar una falla en el sistema EPS (dirección asistida eléctricamente). Consulte “Dirección eléctricamente asistida” en el capítulo “Arranque y Operación” para mayor información.

¡ADVERTENCIA!

La operación continua con la asistencia reducida puede poner en riesgo su seguridad y la de los otros. Debe realizar servicio lo más pronto posible.



— **Luz de advertencia del modulo controlador del acelerador (ETC)**

Esta advertencia le informa si se experimenta un problema con el control electrónico del acelerador o garganta del acelerador (ETC). Si se detecta un problema mientras el motor está funcionando, la luz se encenderá o destellará dependiendo de la naturaleza del problema. Cicle la ignición con el vehículo detenido en un lugar seguro y con la transmisión en “P”. La luz se debe apagar. Si la luz permanece encendida con el motor en marcha, el vehículo generalmente se puede conducir, sin embargo, acuda a su distribuidor autorizado lo antes posible.

NOTA: La luz podría encenderse si se presiona el pedal del acelerador y freno al mismo tiempo.

Si la luz continúa parpadeando cuando el motor está funcionado, se requiere servicio inmediatamente. En este caso, usted puede experimentar un desempeño reducido, una velocidad de ralentí elevada o áspera o un paro del motor, por lo que su vehículo requerirá ser remolcado. Esta luz se encenderá cuando el interruptor de ignición sea colocado en la posición ON/RUN. Si la luz no se enciende durante el arranque, solicite a un distribuidor autorizado que verifique el sistema.



— **Luz de advertencia de temperatura de anticongelante del motor**

Esta luz le advierte acerca de la condición de sobrecalentamiento del motor. Si la temperatura del refrigerante del motor es muy alta, este indicador se iluminará y se escuchará una alerta sonora. Si la temperatura alcanza el límite superior, se escuchará una alerta sonora continua por 4 minutos o hasta que se le permita enfriar al motor, lo que ocurra primero.

Si la luz se enciende mientras conduce, oríllese y detenga el vehículo. Si el aire acondicionado A/C se encuentra funcionando, apáguelo. Además, cambie la transmisión a la posición “N” (neutral) y deje el motor en ralentí. Si la temperatura del motor no regresa a la normalidad, apague el motor inmediatamente y solicite asistencia.

Consulte la sección “Si su motor se sobrecalienta” en el capítulo “Qué hacer en caso de emergencia” para más información.



— **Luz de advertencia de cofre abierto**

Este mensaje muestra cuando el cofre del vehículo está abierto o no está bien cerrado.

NOTA: Si el vehículo está en movimiento sonará también una alerta sonora.



— **Luz de advertencia de compuerta levadiza abierta**

Este indicador muestra cuando la compuerta levadiza del vehículo está abierta o no está bien cerrada.

NOTA: Si el vehículo está moviéndose, también se escuchará una alerta sonora.



— **Luz de advertencia de visión nocturna animal detectado (si así está equipado)**

La luz de advertencia de animal detectado se enciende en color rojo cuando la visión nocturna detecta un animal en la trayectoria del vehículo, cerca de los faros, y una colisión es posible.

Si está activado, se escuchará una alerta sonora y se mostrará una ventana emergente con video cuando ocurre la detección.



— **Luz de advertencia de visión nocturna peatón detectado (si así está equipado)**

La luz de advertencia de peatón detectado se enciende en color rojo cuando la visión nocturna detecta un peatón en la trayectoria del vehículo, cerca de los faros, y una colisión es posible.

Si está activado, se escuchará una alerta sonora y se mostrará una ventana emergente con video cuando ocurre la detección.



— **Luz de advertencia de presión del aceite**

Esta luz indica que la presión de aceite del motor es baja. Si la luz enciende mientras conduce, detenga el vehículo y pare el motor tan pronto como le sea posible. Una alerta sonará cuando se enciende esta luz.

No opere el vehículo hasta que se corrija la causa. La luz no indica la cantidad de aceite en el motor. El nivel de aceite del motor se debe verificar debajo del cofre.



— **Luz de advertencia de temperatura del aceite**

Esta luz se enciende cuando la temperatura del aceite del motor es muy alta. Si la luz se enciende mientras conduce, detenga el vehículo y apague el motor tan pronto como sea posible. Espere a que la temperatura del aceite regrese a un nivel normal.



— **Luz indicadora del recordatorio del cinturón de seguridad trasero (si así está equipado)**

Esta luz de advertencia le indicará cuando los cinturones de seguridad de los pasajeros en la segunda fila de asientos se encuentran desabrochados. Cuando el interruptor de ignición es colocado por primera vez en la posición "ON/RUN" y el cinturón de seguridad de alguno de los pasajeros en la segunda fila de asientos se encuentra desabrochado, la luz correspondiente al asiento se encenderá en la esquina superior derecha del módulo de instrumentos, reemplazando de forma temporal la información configurable de esa posición. Si el cinturón de seguridad de la segunda fila de asientos se encontraba abrochado al inicio de la conducción es desabrochado, la luz de advertencia cambiará del símbolo abrochado a desabrochado, y se escuchará una alerta.



— **Luz de advertencia del recordatorio del cinturón de seguridad**

Esta luz de advertencia le advertirá cuando los cinturones de seguridad del conductor o pasajero delantero se encuentran desabrochados. Cuando el interruptor de ignición es colocado por primera vez en la posición "ON/RUN" y el cinturón de seguridad del conductor está desabrochado, sonará una campanilla y esta luz se encenderá. Al conducir, si el cinturón de seguridad del conductor sigue desabrochado, la luz de recordatorio del cinturón de seguridad se iluminará, permanecerá encendida y sonará la campanilla. Consulte el capítulo "Seguridad" para más información.



— **Luz de advertencia de temperatura de la transmisión (si así está equipado)**

Esta luz indica que la temperatura del líquido de la transmisión está demasiado alta, lo que puede ocurrir en condiciones de uso severas, como jalar un remolque. Si esta luz se enciende, detenga el vehículo y oríllese donde sea seguro hacerlo. Luego, ponga el motor en marcha mínima o ligeramente más rápido, con la transmisión en neutral hasta que la luz se apague.

¡ADVERTENCIA!

Si continúa operando el vehículo cuando la luz de advertencia de temperatura de la transmisión está iluminada, puede provocar que el líquido hierva, entre en contacto con componentes del motor o escape calientes y provocar un incendio.

¡PRECAUCIÓN!

Una conducción continua con la luz de advertencia de temperatura de la transmisión encendida eventualmente provocará daños severos o fallas en la transmisión.



— **Luz de seguridad del vehículo (si así está equipado)**

Esta luz destellará en un rango rápido por 15 segundos cuando se active la alarma y después parpadeará lentamente hasta que se desactive.

Luces de advertencia amarillas



— **Luz de advertencia de frenos antibloqueo (ABS)**

Esta luz monitorea al sistema de frenos antibloqueo (ABS). La luz se encenderá cuando el interruptor de ignición es colocado en la posición de encendido/en marcha y puede mantenerse encendida hasta por cuatro segundos.

Si la luz permanece encendida después del arranque o se enciende y permanece encendida mientras se conduce, indica que la parte del ABS en el sistema de frenos no está funcionando y requiere de servicio. Sin embargo, el sistema de frenos convencionales continuará funcionando normalmente, si la luz de los frenos de advertencia de frenos (BRAKE) no se encuentra encendida.

Si la luz de advertencia del ABS se encuentra encendida, debe realizarle servicio al sistema de frenos lo más pronto posible y así recuperar los beneficios de los frenos antibloqueo. Si la luz de advertencia de frenos no se enciende cuando coloca la ignición en la posición Encendido/En marcha, lleve su vehículo a su distribuidor autorizado para inspección.



— **Luz de advertencia de falla de suspensión de aire**

Esta luz se iluminará cuando se detecte una falla en el sistema de suspensión de aire.



— **Luz de advertencia de falla del sistema de detección de conductor adormecido (si así está equipado)**

Esta advertencia se enciende cuando el sistema de detección de conductor adormecido (DDD) no se encuentra operando correctamente y requiere de servicio. Por favor acuda a su distribuidor autorizado.



— **Luz de advertencia del freno de estacionamiento eléctrico**

Esta luz de advertencia se encenderá para indicarle que el freno de estacionamiento eléctrico no está funcionando correctamente y requiere de servicio. Contacte a su Distribuidor Autorizado.



— **Luz de advertencia de activación del control electrónico de estabilidad (ESC)**

Esta luz de advertencia le indicará cuando el sistema ESC se encuentre activo. La luz de advertencia de mal funcionamiento/activación del ESC en el módulo de instrumentos se enciende cuando el interruptor de ignición se gira a la posición ON/RUN o ACC/ON/RUN. Se debe apagar cuando el motor está funcionando. Si esta luz se enciende continuamente con el motor funcionando, se ha detectado un mal funcionamiento en el sistema ESC. Si esta luz permanece encendida después de varios ciclos de ignición y de que el vehículo ha sido conducido varios kilómetros a velocidades mayores de 48 km/h (30 mph), vea a su distribuidor autorizado tan pronto como sea posible para que se diagnostique y corrija el problema.

- La luz indicadora de ESC apagado y la luz de mal funcionamiento/activación se enciende momentáneamente cada vez que el interruptor de ignición se coloca en encendido.
- El sistema ESC emitirá zumbidos o bips cuando esté activo. Esto es normal; los sonidos cesarán cuando el ESC se desactive.
- Este testigo indica que un evento de activación del ESC está ocurriendo.



— **Luz de advertencia del control electrónico de estabilidad (ESC) apagado (si así está equipado)**

Esta luz indica que el control electrónico de estabilidad (ESC) está apagado.

Cada que la ignición es colocada en la posición encendido/en marcha, el sistema ESC se encenderá, aún si este fue desactivado previamente.



— **Luz de advertencia de servicio al LaneSense (si así está equipado)**

Esta luz se encenderá cuando el sistema LaneSense no esté operando y requiera de servicio. Acuda con su distribuidor autorizado.



— **Luz de advertencia del LaneSense (si así está equipado)**

El testigo encenderá de forma continua en color amarillo cuando el vehículo se acerque a una de las marcas de los costados del carril. La luz destellará cuando el vehículo se encuentre cruzando la marca de carril.

Refiérase a la sección de “LaneSense (si así está equipado)”, en la sección de “Arranque y operación” para obtener mayor información.



— **Luz de advertencia de bajo nivel de combustible**

Cuando el nivel de combustible alcanza aproximadamente 7.5L (2 gal) la luz se encenderá y se escuchará una alerta sonora. La luz permanecerá encendida hasta que se agregue combustible.



— **Luz de advertencia de falla de corte de combustible.**

Esta luz se encenderá si existe una falla en el corte de combustible. Si esta luz se enciende, acuda a su distribuidor autorizado para una revisión.



— **Luz de advertencia de líquido del limpiaparabrisas bajo (si así está equipado)**

Esta luz indica que el líquido del limpiaparabrisas está bajo.



— **Luz de advertencia de falla/revise el motor (MIL)**

La luz de advertencia de falla/revise el motor (MIL) es parte de un sistema de diagnóstico conocido como (OBDII) que monitorea las emisiones y el sistema de control del motor. La luz se encenderá cuando el interruptor de ignición se coloca en encendido y se mantendrá encendida, como una verificación del foco, hasta que se arranca el motor. Si la luz no se enciende cuando el interruptor de ignición es colocado en la posición ON/RUN, lleve su vehículo a revisión lo más pronto posible.

Ciertas condiciones, como un tapón de la compuerta de gasolina flojo o faltante, mala calidad de combustible y demás, pueden provocar el encendido de esta luz indicadora. Debe llevar el vehículo a servicio si la luz permanece encendida después de varios estilos de conducción típicos. En la mayoría de las situaciones el vehículo puede conducirse y no necesitará ser remolcado.

Cuando el motor está encendido, la luz MIL puede destellar para alertar acerca de condiciones serias que podrían provocar la pérdida de fuerza inmediata o severos daños al convertidor catalítico. Lleve su vehículo a servicio lo más pronto posible si esto ocurre.

¡ADVERTENCIA!

Un mal funcionamiento del convertidor catalítico, como se hace referencia anteriormente, puede alcanzar temperaturas más altas que en condiciones normales de funcionamiento. Esto puede causar un incendio si conduce despacio, o se estaciona sobre sustancias inflamables como plantas secas, madera, cartón, etc. Esto podría resultar en lesiones graves o la muerte al conductor, los ocupantes u otras personas.

¡PRECAUCIÓN!

Períodos de manejo prolongados con el MIL encendido podría ocasionar daños al sistema de emisiones. Podría afectar la manejabilidad y la economía de combustible. Si el MIL está destellando, se pueden causar daños severos al convertidor catalítico y perder potencia. Se requiere servicio de inmediato.



— **Luz indicadora de animal detectado (si así está equipado)**

Esta luz alerta al conductor que el sistema de visión nocturna ha detectado un animal aproximándose a la trayectoria del vehículo.



— **Luz indicadora de peatón detectado (si así está equipado)**

Esta luz alerta al conductor que el sistema de visión nocturna ha detectado un peatón aproximándose a la trayectoria del vehículo.



— **Luz de advertencia de falla de sensor de aceite (si así está equipado)**

Esta luz de advertencia se encenderá para indicar una falla con el sensor de nivel de aceite del motor. Acuda a su Distribuidor Autorizado para realizarle servicio.



— **Luz de advertencia de servicio a tracción 4WD (si así está equipado)**

Esta luz de advertencia se enciende para indicarle una falla con el sistema de tracción 4WD. Si la luz se mantiene encendida o se enciende mientras conduce, significa que el sistema de tracción 4WD no está funcionando correctamente. Le recomendamos conducir a su distribuidor autorizado más cercano para realizarle servicio a su vehículo de inmediato.



— **Luz de advertencia de servicio del control de velocidad adaptativo (ACC, si así está equipado)**

Esta luz de advertencia se encenderá cuando el ACC no está operando correctamente y requiere servicio. Contacte a su distribuidor autorizado para realizarle servicio.



— **Luz de advertencia de servicio a la advertencia de colisión frontal (FCW, si así está equipado)**

Esta luz de advertencia se encenderá para indicar una falla en el sistema de advertencia de colisión frontal. Contacte a su distribuidor autorizado para realizarle servicio. Consulte "Advertencia de colisión frontal (FCW)" en el capítulo "Seguridad" para más información.



— **Luz de advertencia de servicio al Sistema Paro/Arranque de motor (Stop/Start, si así está equipado)**

Esta luz de advertencia se encenderá para indicar que el sistema Stop/start no está trabajando adecuadamente y se requiere servicio. Contacte a su distribuidor autorizado.



— **Luz de advertencia del sistema de monitoreo de presión de las llantas (TPMS)**

La luz de advertencia se enciende acompañada de un mensaje para indicar que la presión de llanta está por debajo del valor recomendado y/o existe una lenta pérdida de presión. En estos casos, la duración óptima de llantas y consumo de combustible no están garantizados.

Si dos o más llantas se encuentran en las condiciones descritas anteriormente, la pantalla mostrará los mensajes correspondientes a cada llanta en orden.

¡PRECAUCIÓN!

No continúe conduciendo con una o más llantas bajas, ya que el manejo puede verse comprometido. Detenga el vehículo, evite giros y frenadas fuertes. Repare inmediatamente utilizando el kit de reparación de llanta apropiado y contacte a su distribuidor autorizado lo más pronto posible.

Todas las llantas, incluyendo la de refacción (si así está equipado), se deben verificar mensualmente cuando estén frías para asegurarse de que están infladas a la presión recomendada por el fabricante indicada en la placa del vehículo o en la etiqueta de presión de inflado de las llantas. Si su vehículo tiene llantas de tamaño diferente al indicado en la etiqueta del vehículo o en la etiqueta de presión de inflado de las llantas, usted debe determinar la presión de inflado correcta de esas llantas.

Como característica adicional de seguridad, su vehículo puede estar equipado con un sistema de monitoreo de presión de las llantas (TPMS), el cual ilumina una luz indicadora de baja presión de las llantas cuando una o más llantas tienen la presión baja. Por consiguiente, cuando se ilumina la luz indicadora de baja presión de las llantas debe detenerse, revisar las llantas tan pronto como sea posible e inflarlas a la presión correcta. Conducir con una llanta muy desinflada ocasiona que la llanta se sobrecaliente y puede ocasionar que se dañe. El inflado insuficiente también reduce la economía de combustible, la vida del dibujo de la llanta, y puede afectar el manejo del vehículo y su capacidad para detenerse.

Es importante destacar que el TPMS no sustituye el mantenimiento adecuado de las llantas y que es responsabilidad del conductor mantener la presión correcta de las llantas, aún si la falta de inflado no ha llegado al grado de activar la iluminación de la luz indicadora de baja presión de las llantas del TPMS.

Su vehículo también ha sido equipado con un indicador de falla del TPMS para avisar que el sistema no está funcionando correctamente. El indicador de falla del TPMS está combinado con la luz indicadora de baja presión de las llantas. Cuando el sistema detecta un mal funcionamiento, la luz destella durante aproximadamente un minuto y después permanece encendida. Esta secuencia continuará en los siguientes arranques del vehículo mientras exista la falla. Cuando el indicador de falla se ilumina, es posible que el sistema no pueda detectar o señalar la baja presión de la llanta como debería hacerlo. Las fallas del TPMS pueden ocurrir por varias razones, incluyendo la instalación de llantas de repuesto o de ruedas alternativas en el vehículo que impidan el funcionamiento correcto del TPMS. Revise siempre la luz de falla del TPMS después de reemplazar una o más llantas o ruedas en su vehículo, para confirmar que el reemplazo de las ruedas o llantas alternativas permiten que el TPMS continúe funcionando correctamente.

¡PRECAUCIÓN!

El TPMS ha sido optimizado para las llantas y ruedas de equipo original. Las presiones y advertencias del TPMS se establecieron para el tamaño de llantas equipadas en su vehículo. Si utiliza equipo de reemplazo que no es del mismo tamaño, tipo y/o estilo, el sistema podría funcionar incorrectamente o se podría dañar el sensor. Las ruedas no originales pueden ocasionar daños a los sensores. Si su vehículo está equipado con TPMS no use sellador para llantas que no sea original ni contrapesos de balanceo, ya que podrían ocasionar daños a los sensores.



— **Luz de advertencia de falla en el gancho de remolque (si así está equipado)**

Esta luz se enciende cuando hay una falla en el gancho de remolque. Contacte a su Distribuidor Autorizado para realizarle servicio.

Luces indicadoras amarillas



— **Luz indicadora de 4WD de rango bajo (si así está equipado)**

Este indicador alerta al conductor para indicarle que el sistema de tracción en las cuatro ruedas está en modo de rango bajo "4WD LOW". Las flechas cardán traseras y delanteras están mecánicamente bloqueados a la par, forzando a las ruedas traseras y delanteras para que giren a la misma velocidad. El rango bajo le brinda mayor reducción de cambios para incrementar mayor torque a las ruedas. Refiérase a la sección de "Operación de tracción en todas las llantas" (si así está equipado), en la sección de "Arranque y operación" para obtener mayor información.



— **Luz indicadora de la suspensión de aire (si así está equipado)**

Esta luz se iluminará para indicar que la suspensión de aire está activada.



— **Luz indicadora de la suspensión de aire en modo aerodinámico (si así está equipado)**

Esta luz se iluminará para indicar que la suspensión de aire se ajustó al modo aerodinámico.



— **Luz indicadora de la suspensión de aire en modo de entrada/salida (si así está equipado)**

Esta luz se iluminará para indicar que la suspensión de aire disminuyó la altura desde la altura de conducción para permitir un fácil acceso/salida del vehículo.



— **Luz indicadora de la suspensión de aire en modo Off-Road 1 (si así está equipado)**

Esta luz se iluminará para indicar que la suspensión de aire se ajustó al modo Off-Road 1.



— **Luz indicadora de la suspensión de aire en modo Off-Road 2 (si así está equipado)**

Esta luz se iluminará para indicar que la suspensión de aire se ajustó al modo Off-Road 2.



— **Luz indicadora de falla en el sistema Auto Hold (si así está equipado)**

El sistema Auto Hold mantiene su vehículo completamente detenido sin tener que mantener el pie presionando el pedal de freno. Si se detecta una falla, será mostrada con un indicador amarillo "HOLD!" que se mantendrá encendido mientras la condición de falla exista.



— **Luz indicadora de apagado el sistema de advertencia de colisión frontal**

Esta luz le indica que el sistema de advertencia de colisión frontal se encuentra apagado.



— **Luz indicadora de carga máxima excedida**

Esta luz le indica que ha excedido el máximo de carga permitido o que no la nivelación de carga no ha sido lograda con la altura actual del vehículo



— **Luz indicadora de 4WD en Neutral (si así está equipado)**

Este indicador alerta al conductor que la caja de transferencia 4WD se encuentra en modo Neutral y que las flechas cardán delantera y trasera han sido desacopladas del tren motriz.



— **Luz indicadora TOW/HAUL (si así está equipado)**

Esta luz indicadora se encenderá cuando selecciona el modo de arrastre/remolque.

Luces indicadoras verdes



— **Control crucero adaptativo (ACC) establecido con objetivo detectado (si así está equipado)**

Esta luz se encenderá cuando el ACC esté establecido y exista un vehículo objetivo detectado. Refiérase a la sección de Control crucero adaptativo (ACC) en el capítulo “Arranque y operación” para obtener mayor información.



— **Control crucero adaptativo (ACC) establecido sin objetivo detectado (si así está equipado)**

Esta luz se encenderá cuando el ACC esté establecido y no exista algún vehículo objetivo detectado. Refiérase a la sección de Control crucero adaptativo (ACC) en el capítulo “Arranque y operación” para obtener mayor información.



— **Luz indicadora del sistema Auto Hold (si así está equipado)**

El sistema Auto Hold mantiene su vehículo completamente detenido sin tener que mantener el pie presionando el pedal de freno. Una vez activado, un indicador verde “HOLD” se mostrará en la pantalla del módulo de instrumentos.



— **Control electrónico de velocidad establecido (si así está equipado)**

Esta luz se iluminará cuando el control electrónico de velocidad se le haya fijado a una velocidad.



— **Luz indicadora de faros de niebla delanteros (si así está equipado)**

Esta luz muestra cuándo los faros de niebla están encendidos.



— **Luz indicadora del LaneSense (si así está equipado)**

El testigo encenderá de forma continua en color verde cuando ambas líneas del carril han sido detectadas y el sistema se encuentra listo para enviar alertas visuales en la pantalla del módulo de instrumentos y de fuerza en el volante en el caso de un abandono de carril involuntario. Refiérase a la sección de “LaneSense (si así está equipado)”, en la sección de “Arranque y operación” para obtener mayor información.



— **Luz indicadora de activación de visión nocturna (si así está equipado)**

Esta luz alerta al conductor que el sistema de visión nocturna se encuentra activo.



— **Luz indicadora del recordatorio del cinturón de seguridad trasero (si así está equipado)**

Esta luz de advertencia le indicará cuando los cinturones de seguridad de los pasajeros en la segunda fila de asientos han sido abrochados. La luz correspondiente al asiento que se ha abrochado se encenderá en la esquina superior derecha del módulo de instrumentos.



— **Luz indicadora de luces de estacionamiento/faros encendidos**

Este indicador se iluminará cuando las luces de estacionamiento o los faros se encienden.



— **Luz indicadora del modo deportivo (si así está equipado)**

Esta luz se encenderá cuando se active el modo deportivo.



— **Luz indicadora de Stop/Start activo (si así está equipado)**

Esta luz se enciende cuando la función Stop/Start se encuentra en modo "Autostop".



— **Indicadores de luces direccionales**

Cuando se activa la direccional izquierda o derecha, las flechas del panel de instrumentos parpadearán independientemente y las luces correspondientes al exterior se encenderán. Las luces exteriores de vuelta (traseras y delanteras) se encenderán al mover la palanca hacia arriba (derecha) o hacia abajo (izquierda).

NOTA:

- Se escuchará una alerta sonora continua si el vehículo es conducido por más de 1.6 km (1 milla) con cualquiera de las direccionales encendidas.
- Si alguno de los indicadores destella rápidamente, revise si los focos exteriores están fundidos.

Luces indicadoras blancas



— **Control crucero adaptativo (ACC) listo (si así está equipado)**

Esta luz se encenderá en un vehículo equipado con AAC, cuando este sea activado y esté en modo "Listo" pero no está establecido. Refiérase a la sección de "Control crucero adaptativo (ACC)", en la sección de "Arranque y operación" para obtener mayor información.



— **Indicador de control electrónico de velocidad listo**

Esta luz se iluminará, cuando el control electrónico de velocidad se haya encendido pero no ajustado aún. Consulte "Control de velocidad electrónico (si así está equipado)" en el capítulo "Arranque y Operación" para más información.



— **Luz indicadora de control de descenso en pendientes (HDC) (si así está equipado)**

Esta luz se iluminará cuando el control de descenso en pendientes esté encendido. La luz será sólida cuando HDC esté armado. Solo puede armarse el HDC cuando la palanca de selección esté en la posición “4WD LOW” y la velocidad del vehículo sea menor a 48 Km/h (30 mph). Si no se cumplen estas condiciones cuando intente utilizar el control de descenso en pendientes, el indicador parpadeará on/off (encendido/apagado).



— **Luz indicadora del manejo de carril activo (si así está equipado)**

Cuando el sistema de manejo de carril activo se encuentra encendido pero no armado, el indicador se encontrará encendido de color blanco sólido. Esto sucede cuando una (izquierda o derecha) o ninguna de las líneas del carril han sido detectadas. Si solo se detecta una línea, el sistema está listo para proporcionar solo alertas visuales en el caso de un abandono involuntario del carril detectado.



— **Luz indicadora del recordatorio del cinturón de seguridad trasero (si así está equipado)**

Esta luz de advertencia le indicará cuando los cinturones de seguridad de los pasajeros en la segunda fila de asientos han sido abrochados. Cuando el interruptor de ignición se encuentra en la posición ON/RUN (Encendido/En marcha), y si un cinturón de seguridad en la segunda fila es desabrochado, se encenderá la luz correspondiente al asiento específico en la sección superior derecha de la pantalla del módulo de instrumentos, reemplazando momentáneamente la información configurada. Si se desabrocha el cinturón del asiento de la segunda fila que al inicio de la conducción se encontraba abrochado, esta luz cambiará del símbolo abrochado a desabrochado, y sonará una alerta.



— **Luz indicadora de asiento trasero desocupado (si así está equipado)**

Esta luz le indica cuando los pasajeros han desocupado los asientos traseros, se encenderá en el área superior izquierda de la pantalla del módulo de instrumentos, reemplazando momentáneamente la información configurable.



— **Luz indicadora del control de selección de velocidad (si así está equipado)**

Esta luz se encenderá cuando el Control de ajuste de velocidad sea activado.

Para activarlo, asegúrese de que el vehículo esté con el modo de tracción “4WD Low” y presione el botón de encendido en el panel de instrumentos.

NOTA: Si el vehículo no está en 4WD LOW, “para colocar el cambio de la selección de velocidad”, aparecerá en la pantalla del módulo de instrumentos.

Luz indicadora azul



— *Luz indicadora de las luces altas*

Esta luz indica que las luces altas de los faros están encendidas. Empuje la palanca multifunción en dirección contraria de usted (hacia el frente del vehículo) para cambiar los faros a luces altas. Jale la palanca hacia usted para cambiar los faros nuevamente a luces bajas. Si las luces altas se encuentran apagadas, tire de la palanca hacia usted para encender temporalmente las luces altas (escenario de claxon óptico).

Luz indicadora gris



— *Luz indicadora de visión nocturna desactivada (si así está equipado)*

Esta luz le indica que el sistema de advertencia de visión nocturna está suprimido.

SISTEMA DE DIAGNÓSTICO A BORDO – OBD II

Su vehículo está equipado con un sistema sofisticado de diagnóstico a bordo llamado OBD II. Este sistema realiza el monitoreo del desempeño de los sistemas de emisiones, motor y control de la transmisión automática. Cuando estos sistemas funcionan correctamente, su vehículo tendrá un desempeño y rendimiento de combustible excelentes, además de que las emisiones del motor cumplirán con los reglamentos gubernamentales.

Si alguno de estos sistemas requiere servicio, el sistema OBD II encenderá la “Luz Indicadora de Mal Funcionamiento” (MIL). También guardará códigos de diagnóstico y otra información que ayudará a su técnico de servicio a realizar reparaciones. Aún cuando usted pueda manejar su vehículo sin recurrir a una grúa, acuda a servicio con su distribuidor autorizado tan pronto como sea posible.

¡PRECAUCIÓN!

- La conducción prolongada con la “Luz Indicadora de Mal Funcionamiento” encendida puede causar daños adicionales al sistema de control de emisiones. Esto también puede afectar el rendimiento de combustible y la capacidad de conducción. El vehículo debe recibir servicio antes de realizar cualquier prueba de emisiones.
- Si la “Luz Indicadora de Mal Funcionamiento (MIL)” parpadea cuando el motor está en marcha, se producirán pronto daños severos al convertidor catalítico y pérdida de potencia. Lleve su vehículo a revisión con su distribuidor lo antes posible.

Seguridad cibernética del sistema de diagnóstico a bordo (OBD II)

Su vehículo está equipado con un sistema de diagnóstico a bordo (OBD II) y un puerto de conexión para permitirle acceder a la información relativa al rendimiento del control de emisiones del vehículo.

Técnicos de servicio autorizados pueden necesitar acceder a esta información para asistir el diagnóstico y servicio del sistema de emisiones y del vehículo.

¡ADVERTENCIA!

- SÓLO un técnico de servicio autorizado debe conectar equipo al puerto de conexión OBD II para leer el VIN, realizar diagnóstico y servicio a su vehículo.
- Si se conecta un equipo no autorizado al puerto del OBD II, como un dispositivo de rastreo, podría ser:
- Que los sistemas del vehículo, incluyendo los sistemas relativos a la seguridad sean dañados y provocar una pérdida de control del vehículo, resultando en un accidente con lesiones serias o la muerte.
- Acceso, o permitir el acceso a otros, de la información almacenada en los sistemas del vehículo, incluyendo información personal.

Para más información, consulte “Prácticas de privacidad” y “Seguridad cibernética” en “Todo acerca Uconnect Access” en el manual del radio correspondiente y en este manual en la sección “Seguridad cibernética” en el capítulo “Multimedia”.

PROGRAMAS DE MANTENIMIENTO DE INSPECCIÓN DE EMISIONES

Pasar el sistema de control de emisiones del vehículo podría ser un requerimiento legal en algunas localidades. La falla de la prueba del control de emisiones podría impedir la circulación del vehículo.



Para los Estados que tengan requerimiento de I/M (inspección y mantenimiento), esta verificación comprueba lo siguiente: la luz indicadora de mal funcionamiento (MIL) está funcionando y no se enciende cuando está en marcha y el sistema OBD II (diagnóstico a bordo) está listo para la prueba.

Normalmente, el sistema OBD II ya está listo. Pero podría no estarlo si recientemente ha recibido servicio, si ha tenido la batería descargada o si se le ha reemplazado. Si el sistema OBD II determina que no está listo para la prueba, su vehículo podría fallar la prueba.

Su vehículo tiene una prueba simulada con la llave de ignición la cual puede usar antes de ir a la estación de prueba. Para verificar si el sistema de OBD II de su vehículo está listo, usted debe de hacer lo siguiente:

1. Coloque el interruptor de ignición a la posición de encendido, pero aún no de marcha al motor.

NOTA: Si le da marcha al motor tiene que empezar el procedimiento nuevamente.

2. Tan pronto como coloque la ignición en la posición encendido, usted verá el símbolo (MIL) encendido como cualquier otro testigo.
3. Aproximadamente 15 segundos después, una de las siguientes dos cosas sucederá:

- El testigo “MIL” destellará por aproximadamente 10 segundos y entonces se iluminará completamente hasta que usted gire la llave a la posición de “OFF” o de marcha al motor. Esto significa que el sistema de OBD II de su vehículo no está listo y no debe continuar con la estación I/M.
- El “MIL” no destella y está completamente iluminado hasta que coloque el interruptor de ignición hasta la posición Asegurado o de marcha al motor. Esto significa que el sistema de OBD II de su vehículo está listo y puede continuar con la estación I/M.

Si su sistema OBD II **no está listo** usted deberá ver a su distribuidor autorizado. Cabe aclarar que si a su vehículo le fue hecho el servicio recientemente o si ha tenido la batería baja o se le ha reemplazado, puede ser que no necesite más que manejar el vehículo como normalmente lo hace para actualizar el sistema. Vuelva a verificar con la rutina antes mencionada para comprobar que está listo.

No obstante, si el sistema OBD II de su vehículo está o no listo y si el símbolo (MIL) está iluminado durante la operación normal del vehículo deberá de llevarlo al servicio antes de ir a la estación I/M.

ARRANQUE Y OPERACIÓN

CONTENIDO

■ PROCEDIMIENTOS DE ARRANQUE	174
• Transmisión automática (si así está equipado).....	174
• Arranque sin llave Keyless Enter-N-Go.....	175
• Arranque normal.....	175
• Arranque después de estacionamiento prolongado.....	178
• Si el motor no arranca	178
• Operación en climas extremadamente fríos (por debajo de -30°C o -22°F)	179
• Después del arranque	179
• Enfriamiento del turbocargador — Motores 3.0L	179
■ CALENTADOR DEL BLOQUE DEL MOTOR	
(SI ASÍ ESTÁ EQUIPADO)	179
■ RECOMENDACIONES PARA EL ASENTAMIENTO DEL MOTOR	180
■ FRENO DE ESTACIONAMIENTO	180
• Freno de estacionamiento eléctrico (EPB).....	180
■ TRANSMISIÓN AUTOMÁTICA	185
• Interbloqueo de la ignición	186
• Sistema de interbloqueo del freno y selector de la transmisión (BTSI).....	187
• Transmisión automática de ocho velocidades	187
■ FUNCIONAMIENTO DE LA TRACCIÓN EN LAS CUATRO RUEDAS	193
• Precauciones e instrucciones para la operación de la Quadra-Trac I (si así está equipado).....	193
• Precauciones e instrucciones para la operación de la Quadra-Trac II (si así está equipado).....	193
• Posiciones de cambio	194
• Procedimientos de cambio	194
• Sistema Quadra-Trac II (si así está equipado).....	195
■ SISTEMA SELEC-TERRAIN (SI ASÍ ESTÁ EQUIPADO)	196

• Selección de modo Selec-Terrain.....	196
• Mensajes en la pantalla del módulo de instrumentos	197
■ SISTEMA QUADRA-LIFT (SI ASÍ ESTÁ EQUIPADO).....	197
• Descripción.....	197
• Modos de la suspensión de aire.....	200
• Mensajes en la pantalla del módulo de instrumentos	201
• Funcionamiento.....	201
■ TECNOLOGÍA DE AHORRO DE COMBUSTIBLE (MOTOR 6.4L, SI ASÍ ESTÁ EQUIPADO)	202
■ DIRECCIÓN ELÉCTRICA.....	202
■ SISTEMA DE PARO/ARRANQUE DE MOTOR (STOP/START, SI ASÍ ESTÁ EQUIPADO)	203
• Modo automático (Autostop).....	203
• Posibles razones de ausencia de apagado automático del motor (Autostop).....	204
• Arrancar el motor mientras se encuentra en modo de apagado automático (Autostop).....	204
• Para desactivar el sistema de Paro/Arranque del motor manualmente	205
• Para activar el sistema de Paro/Arranque del motor manualmente	205
• Falla del sistema	206
■ SISTEMAS DE CONTROL ELECTRÓNICO DE VELOCIDAD (SI ASÍ ESTÁ EQUIPADO)	206
• Control electrónico de velocidad (si así está equipado).....	206
• Control de cruceo adaptable (ACC, si así está equipado).....	209
■ SISTEMA DE ASISTENCIA PARA SEÑALES DE TRÁNSITO (SI ASÍ ESTÁ EQUIPADO)	222
• Activación/Desactivación.....	222
• Modos de asistencia para señales de tránsito	222
• Indicadores en pantalla	223
■ SISTEMA DE ASISTENCIA ACTIVA DE CONDUCCIÓN (SI ASÍ ESTÁ EQUIPADO)	224
• Operación.....	224
• Encendiendo o apagando el sistema de asistencia activa de conducción	226

• Indicadores en pantalla	229
• Estado del sistema	230
• Limitaciones y operación del sistema.....	230
■ SISTEMA DE AYUDA DELANTERA/TRASERA PARA ESTACIONARSE PARKSENSE® (SI ASÍ ESTÁ EQUIPADO)	231
• Sensores del sistema ParkSense®	232
• Pantalla del sistema ParkSense®	233
• Pantalla de advertencia del sistema ParkSense®	235
• Habilitación y deshabilitación del sistema ParkSense	235
• Servicio al sistema de ayuda para estacionarse ParkSense®	235
• Limpieza del sistema ParkSense®	236
• Precauciones al usar el sistema ParkSense®	236
• Sistema de advertencia de distancia lateral.....	238
■ SISTEMA DE ASISTENCIA ACTIVA PARA ESTACIONARSE PARKSENSE (SI ASÍ ESTÁ EQUIPADO)	240
• Activación y desactivación del sistema de asistencia activa para estacionarse ParkSense®	241
• Sistema de asistencia activa de estacionamiento automático ParkSense (si así está equipado)	243
• Sistema de asistencia activa de estacionamiento semiautomático ParkSense (si así está equipado)	248
■ CONTROL ACTIVO DE CARRIL (SI ASÍ ESTÁ EQUIPADO)	252
• Operación del control activo de carril	252
• Encendiendo o apagando del control activo de carril.....	253
• Pantalla de advertencia del control activo de carril	254
• Cambio del estado del control activo de carril.....	256
■ CÁMARA TRASERA DE REVERSA PARKVIEW®	256
• Vista con aumento.....	258
■ SISTEMA FAMCAM (SI ASÍ ESTÁ EQUIPADO)	258
■ SISTEMA DE CÁMARA DE VISIÓN NOCTURNA.....	259
• Rango de detección	262
• Servicio al sistema de visión nocturna	262

• Limitaciones del sistema de visión nocturna	263
■ SISTEMA DE CÁMARA DE VISTA ENVOLVENTE (SI ASÍ ESTÁ EQUIPADO)	263
■ CARGA DE COMBUSTIBLE	267
• Liberación de emergencia de la compuerta de combustible	268
■ CARGA DEL VEHÍCULO	269
• Etiqueta de certificación	269
■ ARRASTRE DE REMOLQUE (SI ASÍ ESTÁ EQUIPADO)	271
• Definiciones comunes de arrastre	271
• Clasificación del gancho de remolque	276
• Pesos de arrastre de remolque (límites de peso máximo del remolque, si así aplica)	276
• Retiro de la cubierta del receptor de gancho para remolque (si así está equipado)	278
• Peso del remolque y de la flecha de conexión del remolque (si así aplica)	278
• Requerimientos de arrastre (si así aplica)	279
• Módulo integrado de frenos para remolque (si así está equipado) ..	281
• Consejos de arrastre (si así aplica)	284
■ ARRASTRE RECREATIVO (CASA RODANTE, ETC.)	285
• Arrastre de este vehículo detrás de otro vehículo	285
• Arrastre recreativo — Modelos con tracción en dos ruedas	286
• Arrastre recreativo — Quadra-Trac I® (Caja de transferencia de una velocidad, sin 4WD LOW) Modelos de tracción en las cuatro ruedas	286
• Arrastre recreativo — Quadra-Trac II® Modelos de tracción en las cuatro ruedas con 4WD LOW	287
■ CONSEJOS DE CONDUCCIÓN	290
• Consejos para conducción en carretera	290
• Consejos para conducción fuera del camino	290

PROCEDIMIENTOS DE ARRANQUE

Antes de arrancar su vehículo, ajuste su asiento, el espejo interior y exterior, colóquese el cinturón de seguridad y si los hubiera, pida al resto de los ocupantes que se abrochen sus cinturones de seguridad.

¡ADVERTENCIA!

- Antes de salir del vehículo, siempre haga alto total, cambie la transmisión automática a la posición "P" y aplique el freno de estacionamiento.
- Asegúrese que el interruptor de ignición se encuentra en la posición OFF (Apagado), el transmisor se encuentra fuera del vehículo y el vehículo se encuentra bloqueado.
- Nunca deje a un niño sólo en un vehículo. Dejar a un niño solo y desatendido en un vehículo es peligroso por diversas razones. Un niño u otras personas pueden salir lastimados de forma severa e incluso fatal. Los niños deberán ser advertidos de no tocar el pedal del freno, el freno de estacionamiento o selector de cambios.
- No deje el transmisor de la llave en, cerca del vehículo o en un lugar accesible a los niños, y no deje un vehículo equipado con el sistema de arranque remoto sin llave en modo ON/RUN (Encendido/En marcha). Un niño podría operar ventanas eléctricas, controles, o mover el vehículo.
- No deje niños o animales dentro de un vehículo estacionado en clima cálido. La temperatura del interior del vehículo puede subir tanto que podría causar daños severos o la muerte.

Transmisión automática (si así está equipado)

Arranque el motor con el selector de cambios en la posición neutral (N) o estacionamiento (P). Aplique el freno antes de cambiar a cualquier rango de conducción.

NOTA: El pedal del freno debe pisarse para sacar la palanca de cambios de estacionamiento (P).

¡PRECAUCIÓN!

Se puede dañar la transmisión si no se toman en cuenta las siguientes precauciones.

- Cambie (R) reversa o salga de (R) reversa únicamente después de que el vehículo se haya detenido completamente y que el motor esté en marcha mínima.
- Cambie a (P) estacionamiento únicamente después de que el vehículo se haya detenido completamente.
- No cambie de (R) reversa, (P) estacionamiento o (N) neutral a otra velocidad de marcha hacia delante cuando la velocidad del motor sea mayor a la velocidad de marcha mínima.
- Antes de cambiar a otra velocidad, cerciórese de pisar firmemente el pedal del freno.

Arranque sin llave Keyless Enter-N-Go

Esta característica le permite al conductor operar el interruptor de ignición con la presión de un botón, siempre y cuando un transmisor Keyless Enter-N-Go válido se encuentre dentro del compartimiento de pasajeros.

Arranque normal

Para encender el motor usando el botón “Engine start/stop” (arranque/paro del motor)

1. La transmisión debe estar en estacionamiento (P).
2. Presione y sostenga el pedal del freno mientras que presiona una vez el botón de arranque/paro del motor.
3. El sistema toma el control e intenta arrancar el vehículo. Si el vehículo no arranca, el motor de arranque se desacoplará automáticamente después de 10 segundos.
4. Si desea detener el giro del motor antes de que el motor arranque, presione nuevamente el botón.

Para apagar el motor usando el botón “Engine start/stop” (arranque/paro del motor)

1. Coloque la palanca/selector de cambios en estacionamiento (P) y después oprima y suelte el botón “Engine start/stop” (arranque/paro del motor).
2. El interruptor de ignición regresará a la posición de apagado.
3. Si el selector de cambios no está en Estacionamiento (P, con el vehículo detenido) se debe mantener presionado el botón de arranque/paro del motor por dos segundos o presionarlo 3 veces consecutivas con el vehículo a una velocidad mayor a los 8 km/h (5 mph) antes de apagar el motor. La ignición permanecerá en la posición de encendido/en marcha (ON/RUN) hasta que el selector de velocidades se encuentre en “P” (estacionamiento) y se presione dos veces el botón para colocarlo en el modo de apagado (OFF).
4. Si el selector de cambios no está en “P” (Estacionamiento) y se presiona el botón de la ignición una vez con el vehículo a una velocidad mayor a los 8 km/h (5 mph), se mostrará el mensaje “Vehículo fuera de estacionamiento (Park)” en la pantalla del módulo de instrumentos y el motor se mantendrá encendido. Nunca deje un vehículo fuera de la posición de estacionamiento (P) ya que podría rodar/moverse.

NOTA: Si la transmisión está en estacionamiento (P) y se presiona el interruptor de ignición una vez con el vehículo a una velocidad menor a los 8 km/h (5 mph) una vez, el motor se apagará y la ignición permanecerá en la posición de Encendido/En marcha (ON/RUN). Si la velocidad del vehículo baja a menos de 1.9 km/h (1.2 mph), el vehículo podría activar la característica AutoPark.

Funciones del interruptor “ENGINE START/STOP” (Arranque/Paro del motor) con el pie del conductor fuera del pedal del freno en la posición de estacionamiento (P) o neutral (N).

El botón “ENGINE START/STOP” (Arranque/Paro del motor/apagado) funciona de modo parecido a un interruptor de ignición. Tiene tres modos, apagado (OFF), encendido/en marcha (ON/RUN) y arranque (START). Para cambiar las posiciones del interruptor de ignición sin arrancar el vehículo y usar los accesorios, siga estos pasos.

1. Comenzando con el interruptor de ignición en la posición apagado:
2. Presione una vez el botón “Engine start/stop” (arranque/paro del motor) para cambiar el interruptor de ignición a la posición de encendido/en marcha (ON/RUN),
3. Presione una segunda vez el botón “Engine start/stop” (arranque/paro del motor) para cambiar el interruptor de ignición a la posición de apagado (la pantalla del módulo de instrumentos muestra “ON/RUN”).

NOTA: Sólo presione un pedal a la vez cuando conduzca el vehículo. El torque del motor podría reducirse si ambos pedales son presionados al mismo tiempo. Si se detecta la presión en ambos pedales simultáneamente, un mensaje de advertencia se mostrará en el módulo de instrumentos. Para más información, consulte “Pantalla del módulo de instrumentos” en el capítulo “Tablero de instrumentos”.

AutoPark

AutoPark es una característica complementaria para ayudarle a colocar el vehículo en la posición de “P” (estacionamiento) si ocurren las situaciones descritas en las páginas siguientes. Éste es un sistema de respaldo y no se debe utilizar como el método principal por el cual el conductor cambie el vehículo a la posición de estacionamiento (P).

Las condiciones en las que se ejecutará AutoPark se describen en las siguientes páginas.

¡ADVERTENCIA!

- La falta de atención del conductor podría ocasionar que no se coloque el vehículo en la posición de estacionamiento (P). SIEMPRE HAGA UNA INSPECCIÓN VISUAL asegurándose que su vehículo esté en de estacionamiento (P), revisando que el indicador “P” se encuentre encendido de forma sólida (no parpadeante) esté indicado en la pantalla del módulo de instrumentos y cerca del selector de cambios. Si el indicador “P” parpadea, su vehículo no está en la posición de P. Como precaución adicional, siempre aplique el freno de estacionamiento al salir del vehículo.
- AutoPark es una función complementaria. No está diseñada para reemplazar la necesidad de cambiar su vehículo a la posición de estacionamiento (P) por su cuenta. Éste es un sistema de respaldo y no se debe confiar en él como método principal por el cual el conductor cambie el vehículo a la posición de estacionamiento (P).

Si el vehículo no está en la posición de estacionamiento (P) y el conductor apaga el motor, el vehículo podría colocarse en la posición de estacionamiento (P) automáticamente.

AutoPark se activará cuando se cumplan todas estas condiciones:

- El vehículo está equipado con una transmisión de 8 velocidades.
- El vehículo no está en la posición de estacionamiento (P).
- La velocidad del vehículo es 1.9 km/h (1.2 mph) o menor.

NOTA: Para los vehículos equipados con Keyless Enter-N-Go, el motor se apagará y el interruptor de ignición cambiará al modo ACC. Después de 30 minutos el interruptor de ignición se coloca automáticamente en la posición de apagado, a menos que el conductor coloque el interruptor de ignición en la posición de apagado (OFF).

Si el vehículo no está en P y el conductor sale del vehículo con el motor en marcha, el vehículo podría colocarse en la posición de estacionamiento automáticamente.

AutoPark se activará cuando se cumplan todas estas condiciones:

- El vehículo está equipado con una transmisión de 8 velocidades.
- El vehículo no está en estacionamiento (P).
- La velocidad del vehículo es de 1.9 km/h (1.2 mph) o menor.
- El cinturón del conductor está desabrochado.
- La puerta del conductor está entreabierta.
- El pedal de freno no está presionado.

Aparecerá en el módulo de instrumentos el mensaje “AutoPark activado cambie a P y luego cambie a velocidad”.

NOTA: En algunos casos, el indicador de ParkSense se mostrará en la pantalla del módulo de instrumentos. En estos casos, el selector de cambios debe ser devuelto a la posición de estacionamiento “P” para seleccionar el rango deseado.

Si el conductor cambia a estacionamiento “P” mientras está en movimiento el vehículo, el vehículo puede colocarse en “P” automáticamente.

AutoPark se activará SOLAMENTE cuando la velocidad del vehículo sea de 1.9 km/h (1.2 mph) o menor.

El MENSAJE “La velocidad del vehículo es demasiado alta para cambiar a P” se mostrará en el módulo de instrumentos si la velocidad del vehículo es superior a 1.9 km/h (1.2 mph).

¡ADVERTENCIA!

Si la velocidad del vehículo es superior a 1.9 km/h (1.2 mph), la transmisión cambiará a NEUTRAL hasta que la velocidad del vehículo caiga por debajo de 1.9 km/h (1.2 mph). Un vehículo que queda en la posición NEUTRAL puede moverse. Como precaución adicional, siempre aplique el freno de estacionamiento al salir del vehículo.

4WD LOW (si así está equipado)

AutoPark se desactivará cuando opere el vehículo en modo “4WD LOW”.

El MENSAJE “AutoPark Desactivado” se mostrará en el módulo de instrumentos.

Se darán advertencias adicionales cuando ambas condiciones se cumplan:

- El vehículo no se encuentra en “P”.
- La puerta del conductor está abierta.

El MENSAJE “AutoPark No Acoplado” se mostrará en el módulo de instrumentos. Una advertencia sonora continuará hasta que cambie el vehículo a estacionamiento (P) o se cierre la puerta del conductor.

SIEMPRE REALICE UNA INSPECCIÓN VISUAL para verificar que el vehículo se encuentre en “P” buscando la letra “P” en la pantalla del módulo de instrumentos y en el indicador del selector de cambios. Como precaución adicional, siempre aplique el freno de estacionamiento al salir del vehículo.

Arranque después de estacionamiento prolongado

NOTA: Esta condición sucede cuando el vehículo no ha sido arrancado o conducido por al menos 30 días.

1. Instale una batería de carga o cables pasa corriente a la batería para asegurar una carga de batería completa durante el ciclo de arranque.
2. Presione y sostenga el pedal del freno mientras presiona el botón de arranque/paro de motor una vez.
3. Si el motor no arranca en 10 segundos, espere de 10 a 15 segundos para permitir que se enfríe el motor de arranque, después repita el procedimiento.
4. Si el motor no arranca después de 8 intentos, permite que el motor de arranque se enfríe por lo menos 10 minutos, después repita el procedimiento.

¡PRECAUCIÓN!

Para prevenir daño al motor de arranque, no de marcha continuamente por mas de 10 segundos cada vez. Espere de 10 a 15 segundos antes de volver a tratar.

Si el motor no arranca

Si el motor falla en arrancar después de seguir los procedimientos “Arranque normal”, y el vehículo no ha experimentado una condición de estacionamiento prolongado identificado en el procedimiento “Arranque después de un estacionamiento prolongado”, puede que el motor se encuentre ahogado. Presione el acelerador a fondo y manténgalo ahí mientras da marcha al motor. Esto deberá eliminar cualquier exceso de combustible en caso de ahogamiento del motor, espere de 10 a 15 segundos y repita el procedimiento de “Arranque normal”.

¡ADVERTENCIA!

- Nunca vierta combustible ni otros líquidos inflamables en la abertura de entrada de aire del cuerpo del acelerador para tratar de arrancar el vehículo. Esto podría generar una llama intensa repentina y ocasionarle graves lesiones personales.
- No intente empujar o remolcar su vehículo para que arranque. Los vehículos equipados con transmisión automática no se pueden arrancar de esta forma. El combustible sin quemar puede entrar al convertidor catalítico y cuando el motor arranque, se encenderá y dañará el convertidor y el vehículo.
- Si el vehículo tiene descargada la batería, se pueden utilizar cables pasacorriente para arrancar con una batería auxiliar o la batería de otro vehículo. Este tipo de arranque puede ser peligroso si se realiza incorrectamente. Para más información, refiérase a la sección "Arranque con cables pasacorriente" en el capítulo "Qué hacer en caso de emergencias".

¡PRECAUCIÓN!

Para prevenir daños al motor de arranque, no de marcha al motor por más de 10 segundos a la vez. Espere de 10 a 15 segundos antes de volver a intentar.

Operación en climas extremadamente fríos (por debajo de -30°C o -22°F)

Para garantizar un arranque confiable a estas temperaturas, se recomienda el uso de un calentador eléctrico alimentado externamente para el bloque del motor (disponible con su distribuidor autorizado).

Después del arranque

La velocidad de marcha mínima es controlada automáticamente y disminuirá conforme se caliente el motor.

Enfriamiento del turbocargador — Motores 3.0L

El motor 3.0L está equipado con una bomba de funcionamiento continuo que enfría el turbocargador después de que el motor se apaga. Dependiendo de los hábitos de manejo y de la cantidad de carga, la bomba trabajará hasta por 20 minutos después de que el motor ha sido apagado transportando refrigerante a través del del turbocargador. Aún y cuando está montada sobre un componente polímero para silenciar su funcionamiento, es normal escuchar que la bomba funciona durante este tiempo

CALENTADOR DEL BLOQUE DEL MOTOR (SI ASÍ ESTÁ EQUIPADO)

El calentador del bloque del motor calienta el motor y permite los arranques más rápidos en clima frío. Conecte el cable del calentador a una toma eléc-

trica estándar de AC (corriente alterna) a 110-115 voltios, con un cable de extensión de tres conductores con conexión a tierra.

El calentador del bloque debe enchufarse al menos una hora para lograr el efecto adecuado de calentamiento en el motor.

El cable del calentador del bloque del motor está enrollado y atado justo detrás del del ensamble del filtro del filtro de aire del motor

¡ADVERTENCIA!

Recuerde desconectar el cable antes de conducir. Dañar el cable eléctrico de 110-115 voltios podría ocasionar que alguien se electrocute.

RECOMENDACIONES PARA EL ASENTAMIENTO DEL MOTOR

Se recomienda un periodo de asentamiento inicial del motor, transmisión, ejes, etc., de su vehículo. Seguir las recomendaciones a continuación contribuirá con la mejora de la longevidad, consumo de combustible, y desempeño.

Conduzca moderadamente durante los primeros 160 km (100 millas). Después de esto, los primeros 800 km (500 millas), evite periodos largos a velocidades constantes. Es deseable variar la velocidad, las RPMs del motor, y la posición del acelerador.

Evite la exigencia del máximo rendimiento al motor, manejo todo terreno (Off Road) y remolcar durante los primeros 800 km (500 millas).

NOTA: Un motor nuevo puede consumir algo de aceite durante los primeros miles de kilómetros (millas) de operación. Esto se debe considerar como una parte normal del asentamiento y no interpretarse como una indicación de un problema. Para motores no equipados con sensor de nivel de aceite, verifique constantemente el nivel de aceite con el indicador correspondiente durante el periodo de asentamiento. Agregue aceite recomendado por el fabricante según se necesite.

¡PRECAUCIÓN!

Nunca utilice aceites no detergentes ni aceites minerales puros en el motor, pueden provocar daños al motor. SÓLO UTILICE ACEITES APROBADOS POR EL FABRICANTE/API.

FRENO DE ESTACIONAMIENTO

Freno de estacionamiento eléctrico (EPB)

Su vehículo está equipado con un sistema de freno de estacionamiento eléctrico (EPB) que ofrece una operación simple y algunas características adicionales que hacen que el freno de estacionamiento sea más conveniente y útil.

El freno de estacionamiento está pensado especialmente para evitar que el

vehículo se mueva mientras está estacionado. Antes de salir del vehículo, asegúrese de poner el selector de velocidades en estacionamiento (P) y colocar el freno de estacionamiento.

Puede activar el freno de estacionamiento de dos maneras:

- Manualmente aplicando el interruptor del freno de estacionamiento.
- Automáticamente, activando la función de freno de estacionamiento automático (Auto Park Brake) en las características programables por el cliente en el Sistema Uconnect.

El interruptor del freno de estacionamiento está localizado en el tablero de instrumentos a la izquierda del volante (debajo del interruptor de luces).

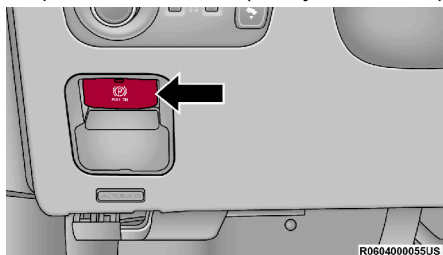

Interruptor del freno de estacionamiento eléctrico

Para aplicar el freno de estacionamiento manualmente, jale hacia arriba el interruptor momentáneamente. Es posible que escuche un ligero zumbido en la parte trasera del vehículo mientras que el freno de estacionamiento se acopla. Una vez que el freno está totalmente aplicado, la luz de advertencia del freno de estacionamiento en el tablero de instrumentos y el indicador en el interruptor se iluminarán. Si su pie está en el pedal del freno mientras aplica el freno de estacionamiento, puede notar un pequeño movimiento del pedal del freno. El freno de estacionamiento puede ser aplicado incluso con el motor apagado, sin embargo, sólo puede ser liberado cuando el interruptor de ignición está en la posición de encendido (On/Run).

NOTA: Una luz de falla se iluminará si el interruptor del EPB se mantiene por más de 20 segundos en la posición de liberación o aplicación. La luz se apagará cuando se libere el interruptor.

Si la característica de freno de estacionamiento automático "Auto Park Brake" está activada, el freno de estacionamiento automáticamente se acoplará cuando la transmisión se ponga en estacionamiento "P" o con transmisión manual cuando el interruptor de ignición es apagado. Una vez que el freno de estacionamiento está aplicado, la luz de advertencia del freno de estacionamiento en el módulo de instrumentos se iluminará. Si su pie está en el pedal del freno puede notar un pequeño movimiento del pedal del freno mientras el freno de estacionamiento es aplicado.

El freno de estacionamiento se liberará automáticamente cuando el interruptor de ignición está en la posición de encendido, la transmisión se encuentra en conducción "D" o reversa "R", el cinturón de seguridad del conductor es abrochado y se hace el intento de conducir.

Para liberar el freno de estacionamiento manualmente, el interruptor de ig-

nición debe estar en la posición de encendido. Coloque su pie en el pedal del freno, empuje momentáneamente hacia abajo el interruptor del freno de estacionamiento. Es posible que escuche un ligero zumbido en la parte trasera del vehículo mientras que el freno de estacionamiento se desacopla. Podría notar un pequeño movimiento del pedal de freno. Una vez que el freno de estacionamiento esté totalmente desacoplado, la luz en el módulo de instrumentos se apagará.

NOTA: Cuando se estacione en una pendiente, es importante que gire las ruedas delanteras hacia el borde de la acera cuando la pendiente sea hacia abajo gire las ruedas al lado opuesto del borde de la acera cuando la pendiente sea hacia arriba. Aplique el freno de estacionamiento antes de poner el selector de cambios en estacionamiento "P", de lo contrario la carga en el mecanismo de bloqueo de la transmisión puede dificultar mover la palanca fuera de estacionamiento "P". El freno de estacionamiento siempre debe estar aplicado cuando el conductor no esté en el vehículo.

¡ADVERTENCIA!

- Nunca utilice la posición de estacionamiento (P) como un sustituto del freno de estacionamiento. Siempre aplique el freno de estacionamiento completamente cuando se estacione para evitar el movimiento del vehículo y posibles lesiones o daños.
- Cuando salga del vehículo, siempre apague el interruptor de ignición, retire el transmisor y bloquee su vehículo.
- Nunca deje a los niños solos dentro del vehículo, o con acceso a un vehículo sin asegurar. Permitir que los niños se encuentren en un vehículo sin supervisión puede resultar peligroso por numerosas razones. Un niño u otras personas pueden salir seriamente o fatalmente heridas. Los niños deben ser advertidos de no tocar el freno de estacionamiento, el pedal de freno o el selector de cambios.
- No deje el transmisor de la llave en o cerca del vehículo (o en un lugar accesible a los niños), y no deje la ignición en un vehículo equipado con Enter-N-Go™ en la posición de encendido. Un niño podría operar los elevadores eléctricos de cristal, otros controles, o mover el vehículo.
- Cerciórese de que el freno de estacionamiento esté completamente desacoplado antes de conducir; de no hacerlo podría llevar a una falla del freno y a un accidente.
- Siempre aplique completamente el freno de estacionamiento cuando abandone su vehículo o éste puede rodar y causar daño o lesiones. Asimismo asegúrese de dejar la transmisión en estacionamiento (P). No hacerlo puede permitir que el vehículo ruede y causar daño o lesiones.

¡PRECAUCIÓN!

Si la "Luz de advertencia de los frenos" se mantiene encendida con el freno de estacionamiento liberado, esto es indicación de una falla en el sistema de frenos. Deberá darle servicio de inmediato al sistema de frenos con un distribuidor autorizado.

Si las circunstancias hacen necesario acoplar el freno de estacionamiento

mientras el vehículo está en movimiento, mantenga la presión en el interruptor eléctrico del freno de estacionamiento durante el tiempo que sea necesario. La luz de advertencia del freno de estacionamiento se iluminará y escuchará un sonido continuo de campanillas. Las luces de freno trasero también se encenderán automáticamente mientras el vehículo permanezca en movimiento.

Para desacoplar el freno de estacionamiento cuando el vehículo está en movimiento libere el interruptor. Si llega a hacer alto total usando el freno de estacionamiento, cuando el vehículo alcanza aproximadamente 5 Km/h (3 mph), el freno de estacionamiento permanecerá acoplado.

¡ADVERTENCIA!

Conducir el vehículo con el freno de estacionamiento acoplado o usar el freno de estacionamiento para detener el vehículo puede causar serios daños al sistema de frenos. Asegúrese que el freno de estacionamiento se encuentre desacoplado por completo antes de conducir; no seguir esta instrucción puede provocar fallas en los frenos y un posible accidente.

En el improbable caso de un mal funcionamiento del sistema de freno de estacionamiento eléctrico, una luz amarilla de falla del EPB se iluminará. Esto puede estar acompañado por el parpadeo de la lámpara de advertencia del freno. En este caso, es urgente el servicio al sistema del freno eléctrico. No confíe en el freno de estacionamiento para mantener el vehículo detenido.

Freno de estacionamiento automático (Auto Park Brake)

El freno de estacionamiento eléctrico se puede programar para aplicarlo de forma automática cada vez que el vehículo está parado y la transmisión automática se coloca en estacionamiento "P", o con transmisión manual, cada vez que el interruptor de ignición es girado a la posición de apagado. El freno de estacionamiento se activa y desactiva mediante la selección de las características programables del sistema Uconnect®.

Cualquier aplicación automática el freno de estacionamiento se puede evitar presionando el interruptor EPB a la posición de liberación, mientras que la transmisión está en estacionamiento "P".

Acoplamiento seguro (Safehold)

El acoplamiento seguro es una característica de seguridad del sistema del freno de estacionamiento eléctrico que acopla el freno de estacionamiento automáticamente si el vehículo se deja sin asegurar y el interruptor de ignición se encuentra en la posición de ON.

Para transmisiones automáticas, el freno de estacionamiento se aplicará automáticamente si ocurren todas las condiciones siguientes:

- El vehículo está detenido
- No hay ningún intento por presionar el pedal del freno o acelerador
- El cinturón de seguridad se encuentra desabrochado,
- La puerta del conductor se encuentra abierta,

El acoplamiento seguro puede ser anulado temporalmente presionando el interruptor del freno de estacionamiento eléctrico en condiciones en que

normalmente el acoplamiento seguro se llevaría a cabo. Una vez anulado manualmente el acoplamiento seguro se habilitará de nuevo una vez que el vehículo alcanza 20 Km/h (12 mph) o el interruptor de ignición se gira a la posición de apagado.

Hold'N Go (si así está equipado)

Hold N' Go es una característica de confort que le permite al conductor retirar el pie del pedal del freno una vez que el vehículo se ha detenido por completo. El vehículo se debe mantener detenido por un determinado periodo de tiempo por el sistema hidráulico de frenos. El freno de estacionamiento eléctrico (EPB) se acopla y continuará manteniendo el vehículo detenido hasta que el conductor aplique el pedal del acelerador. Hold 'N Go puede activarse o desactivarse presionando el botón HOLD ubicado en el banco de interruptores al centro de la consola.

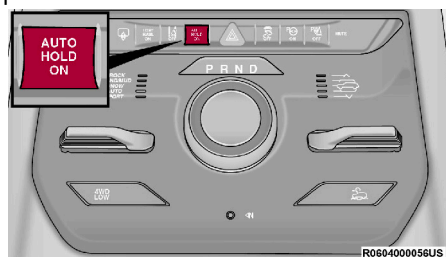

Botón HOLD

Las siguientes condiciones deben cumplirse para que la característica Hold N' Go se active:

- Puerta del conductor cerrada.
- Cinturón de seguridad del conductor abrochado.
- El vehículo está detenido.
- Se encuentra seleccionada una velocidad hacia el frente.
- El ACC no está activo.
- No se ha activado el EPB.
- No se encuentra activa una maniobra de estacionamiento automático del sistema de asistencia activa de estacionamiento ParkSense (si así está equipado).

Modo de servicio de frenos

Se recomienda tener los frenos revisados por un distribuidor autorizado. Sólo debe hacer las reparaciones en las que tenga los conocimientos y el equipo adecuado. Sólo debe entrar en el modo de freno de servicio durante el servicio de los frenos.

Cuando de servicio a los frenos, podría ser necesario que empuje el pistón trasero en la parte trasera del agujero del caliper. Con el sistema de freno de estacionamiento eléctrico, esto sólo puede hacerse después de retraer el actuador del freno de estacionamiento eléctrico. La retracción del actuador se puede hacer fácilmente mediante la introducción del modo de servicio de frenos a través del sistema Uconnect® en el vehículo. Este sistema de

menús lo guiará por los pasos necesarios para retraer el actuador del EPB con el fin de realizar el servicio del freno trasero.

El modo de freno de servicio tiene requisitos que se deben cumplir para poder ser activado:

- El vehículo debe estar detenido.
- El freno de estacionamiento no debe estar aplicado.
- La transmisión debe estar en estacionamiento "P" o neutral "N".

Cuando esté en el modo de servicio, el indicador del freno de estacionamiento eléctrico parpadeará de forma continua mientras el interruptor de ignición está en encendido.

Cuando el trabajo de servicio en los frenos esté completo, los siguientes pasos se deben seguir para restablecer el sistema del freno de estacionamiento a la operación normal.

- Asegúrese que el vehículo esté totalmente detenido.
- Presione el pedal del freno con fuerza moderada.
- Aplique el interruptor del freno de estacionamiento eléctrico.

¡ADVERTENCIA!

Conducir el vehículo con el freno de estacionamiento acoplado o usar el freno de estacionamiento para detener el vehículo puede causar serios daños al sistema de frenos. Asegúrese que el freno de estacionamiento se encuentre desacoplado por completo antes de conducir; no seguir esta instrucción puede provocar fallas en los frenos y un posible accidente.

TRANSMISIÓN AUTOMÁTICA

Debe presionar y mantener presionado el pedal del freno cuando mueva el selector de cambios fuera de P (estacionamiento).

¡ADVERTENCIA!

- Nunca use la posición de (P) estacionamiento como un sustituto del freno de estacionamiento. Siempre aplique el freno de estacionamiento por completo para evitar el movimiento del vehículo y posibles lesiones o daños.
- Su vehículo se puede mover y herirlo a usted u otras personas si no se encuentra completamente en la posición "P". Verifíquelo tratando de mover el selector de velocidades fuera de la posición "P" sin presionar el pedal de freno. Asegúrese que el selector de velocidades se encuentre en "P" antes de salir del vehículo.
- La transmisión podría no aplicar la posición P (estacionamiento) si el vehículo se encuentra en movimiento. Siempre lleve el vehículo a completa detención antes de cambiar a P, y verifique que el indicador de posición de velocidad marque de forma sólida P sin destellar. Asegúrese que el vehículo se encuentre completamente detenido, y la posición P esté indicada correctamente antes de salir del vehículo.

¡ADVERTENCIA!

- Es peligroso mover el selector de cambios fuera de P (estacionamiento) o N (neutral), si la velocidad del motor es mayor que la velocidad de ralentí. Si el pie no está presionando con firmeza el pedal del freno, el vehículo podría acelerar rápidamente hacia adelante o hacia atrás. Usted podría perder el control del vehículo y golpear a alguien o algo. Sólo cambie de velocidad cuando el motor está en ralentí normal y su pie esté presionando firmemente el pedal del freno.
- El movimiento involuntario de un vehículo podría lesionar a quien esté en o cerca del vehículo. Como en todos los vehículos nunca debe salir del vehículo con el motor encendido. Antes de salir del vehículo, siempre aplique el freno de estacionamiento, ponga la transmisión en posición de estacionamiento (P), apague el motor, y retire la llave de la ignición. Una vez que la llave se ha quitado de la ignición, el selector de cambios queda asegurada en la posición de estacionamiento (P), asegurando el vehículo contra cualquier movimiento no deseado.
- Cuando abandone su vehículo asegúrese que la ignición esté en modo Apagado (OFF), retire el transmisor del vehículo y asegúrelo.
- Nunca deje niños a solas en un vehículo. Dejar a un niño en el vehículo sin vigilancia es peligroso por muchas razones. El niño u otras personas se pueden lesionar seriamente o fatalmente. El niño puede hacer funcionar las ventanas eléctricas, otros controles o mover el vehículo. Los niños deben de ser advertidos que no deben de tocar el freno de estacionamiento, el pedal de freno o el selector de cambios.
- No deje el transmisor de la llave en o cerca del vehículo, o en un lugar accesible para los niños y no deje un vehículo equipado con Keyless Enter-N-Go™ (Acceso remoto sin llave) en la posición de Accesorios o Encendido/En conducción. Un niño podría operar las ventanas eléctricas, otros controles o mover el vehículo.

¡PRECAUCIÓN!

Se puede dañar la transmisión si no se toman en cuenta las siguientes precauciones.

- Cambie a estacionamiento (P) o reversa (R) únicamente después de que el vehículo se haya detenido completamente.
- Cambie a R o salga de R únicamente después de que el vehículo se haya detenido completamente y que el motor esté en ralentí (marcha mínima).
- No cambie entre "R" (REVERSA), "P" (ESTACIONAMIENTO), "N" NEUTRAL, o "D" (CONDUCCIÓN) cuando la velocidad del motor sea mayor a la velocidad de ralentí.
- Antes de cambiar a otra velocidad, cerciórese de pisar firmemente el pedal del freno.

Interbloqueo de la ignición

Este vehículo está equipado con un interbloqueo entre la llave de ignición y la posición de estacionamiento por lo que requiere que el selector de cam-

bios sea colocado en estacionamiento (P) antes de colocar el interruptor de ignición a la posición de OFF (apagado). Esto ayuda a que el conductor evite salir del vehículo sin colocar la transmisión en P (estacionamiento). Este sistema también bloquea la transmisión en P cada que el interruptor de ignición se coloca en el modo OFF (apagado).

NOTA: La transmisión **NO** se bloquea en P cuando el interruptor de ignición está en modo ACC (aún cuando el motor se encuentre apagado). Asegúrese que la transmisión se encuentre en P y que el interruptor de ignición esté en OFF (no ACC) antes de salir del vehículo.

Sistema de interbloqueo del freno y selector de la transmisión (BTSI)

Este vehículo está equipado con un sistema de interbloqueo entre el freno y los cambios de la transmisión (BTSI) que mantiene el selector de cambios en "P" (Estacionamiento) a menos que se apliquen los frenos. Para cambiar la transmisión fuera de la posición "P" (Estacionamiento), el motor debe estar funcionando y el pedal del freno presionado. El pedal del freno también se debe presionar para cambiar de "N" (Neutral) a "D" (Conducción) o "R" (Reversa) cuando el vehículo está detenido o moviéndose a bajas velocidades.

Transmisión automática de ocho velocidades

La transmisión se controla utilizando un selector de cambios giratorio ubicado en la consola central. Los rangos de cambio de la transmisión (PRNDM) se muestran sobre el selector de cambios y en la pantalla del módulo de instrumentos. Para seleccionar un rango de velocidad, simplemente gire el selector de cambio. Usted debe presionar el pedal de freno para cambiar la transmisión fuera de "P" (estacionamiento). Para cambiar entre múltiples velocidades a la vez (como pasando de estacionamiento "P" a conducir "D") simplemente gire el selector de velocidades a la posición apropiada. Seleccione el rango "D" para la conducción cotidiana.

NOTA: En caso que exista una diferencia entre la posición del selector de velocidades y la posición actual de la transmisión (por ejemplo, el conductor selecciona P mientras conduce), el indicador de posición destellará continuamente hasta que el selector sea regresado a la posición correcta, o el cambio solicitado sea completado.

La transmisión electrónicamente controlada se adapta a un programa de cambios basados en las solicitudes del conductor, así como en las condiciones ambientales y del camino. La transmisión se calibra automáticamente a sí misma, por eso los primeros cambios podrían sentirse un poco abruptos. Esta es una condición normal, la precisión de la transmisión se irá mejorando en cuanto el auto camine más kilómetros.

Cambiar de "D" a "P" o a reversa deberá ser hecho sólo después de soltar el pedal del acelerador y que el vehículo se pare. Asegúrese de tener el pie en el pedal del freno cuando mueva el selector de velocidades entre los rangos.

El selector de cambios de la transmisión tiene las posiciones de “P” (estacionamiento), “R” (reversa), “N” (Neutral) y “D” (conducción). Los cambios manuales pueden hacerse mediante las paletas de cambio, o al golpear ligeramente las paletas de cambio (+/-, si así está equipado), seleccionarán manualmente los rangos de la transmisión y se mostrará el rango en el módulo de instrumentos. Consulte la sección “AutoStick” para más información.

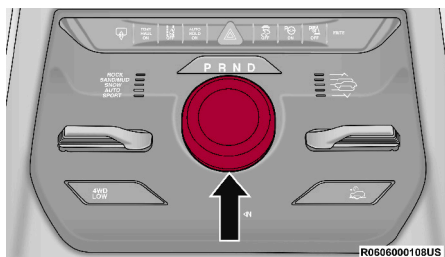

Selector de cambios

Rangos de velocidad

NO acelere el motor mientras cambia de la posición de estacionamiento a neutral o a algún rango de velocidad.

NOTA: Después de seleccionar cualquier rango de velocidad, espere un momento antes de acelerar para permitir que la velocidad seleccionada se acople. Esto es especialmente importante cuando el motor está frío.

“P” Estacionamiento

Este rango complementa al freno de estacionamiento bloqueando la transmisión. El motor puede arrancarse en este rango. Nunca use “P” (estacionamiento) cuando el vehículo esté en movimiento. Ponga el freno de estacionamiento cuando deje el vehículo en este rango. Aplique siempre primero el freno de estacionamiento, después coloque la palanca de cambios en la posición de “P” (estacionamiento).

Cuando se estacione sobre una colina, aplique el freno de estacionamiento antes de colocar la palanca de cambios en “P” (estacionamiento), de otra manera el cargado del mecanismo de bloqueo de la transmisión puede causar que el mover la palanca de cambios a “P” (estacionamiento) resulte complicado. Como precaución adicional coloque las llantas delanteras hacia la acera en una cuesta abajo, y en sentido contrario en una cuesta arriba.

Al salir del vehículo, siempre:

- Aplique el freno de estacionamiento
- Coloque la transmisión en “P” (estacionamiento)
- Coloque la ignición en OFF (apagado)
- Retire el transmisor del vehículo

NOTA: En vehículos con tracción en las 4 ruedas, asegúrese que la caja de transferencia se encuentre en la posición de conducción.

¡ADVERTENCIA!

- Nunca utilice la posición de "P" (estacionamiento) como un sustituto del freno de estacionamiento. Siempre aplique el freno de estacionamiento firmemente cuando se estacione para evitar el movimiento del vehículo y posibles lesiones o daños.
- Su vehículo podría moverse y lesionarlo a usted y a otros si no está totalmente en "P" (estacionamiento). Compruebe al tratar de mover la palanca de cambios hacia atrás sin pisar el pedal de freno. Asegúrese de que el selector de cambios de la transmisión esté siempre en la posición de estacionamiento antes de salir del vehículo.
- La transmisión podría no aplicar la posición P (estacionamiento) si el vehículo se encuentra en movimiento. Siempre lleve el vehículo a completa detención antes de cambiar a P, y verifique que el indicador de posición de velocidad marque de forma sólida P sin destellar. Asegúrese que el vehículo se encuentre completamente, y la posición P esté indicada correctamente antes de salir del vehículo.
- El movimiento no deseado de un vehículo puede herir a los que se encuentran dentro o cerca del vehículo. No debe abandonar un vehículo mientras el motor se encuentra encendido. Antes de abandonar un vehículo siempre aplique el freno de estacionamiento, y deje la palanca de cambios en la posición de "P" (estacionamiento), coloque la ignición en la posición de apagado y retire el transmisor. Cuando la ignición se encuentre en la posición de apagado, la transmisión se bloqueará en "P" (estacionamiento), asegurando el vehículo contra el movimiento no deseado.
- Cuando deje el vehículo deje el interruptor de ignición en la posición de OFF, retire el transmisor del vehículo y asegúrelo.
- Nunca deje a los niños solos dentro del vehículo, o con acceso a un vehículo sin asegurar. Permitir que los niños se encuentren en un vehículo sin supervisión puede resultar peligroso por numerosas razones. Un niño u otras personas pueden salir seriamente o fatalmente heridas. Los niños deben ser advertidos de no tocar el freno de estacionamiento, el pedal de freno o la palanca de cambios.
- No deje el transmisor en o cerca del vehículo (o en un lugar accesible a los niños), y no deje la ignición en un vehículo equipado con Enter-N-Go™ en la posición de encendido. Un niño podría operar los elevadores eléctricos de cristal, el selector de velocidades, otros controles, o mover el vehículo.

¡PRECAUCIÓN!

- Antes de mover el selector de cambios a la posición "P" (estacionamiento), se debe mover el interruptor de la ignición de la posición de apagado a la posición de encendido/ignición, y presionar el pedal de freno. De otra manera se puede dañar la palanca de cambios.
- NO acelere el motor mientras cambia de la posición de "P" (estacionamiento) o "N" (neutral) a otro rango de velocidad, sino se podría ocasionar un daño a la transmisión.

Use los siguientes indicadores para asegurarse que el selector de cambios se encuentra en la posición de "P" (estacionamiento):

- Vea la pantalla de posición de rango de velocidad y verifique que muestre que se encuentra en la posición "P" (estacionamiento) y no se encuentre destellando.
- Con el pedal de freno liberado, revise que el selector de velocidades no se pueda mover fuera de "P" (estacionamiento).

"R" (Reversa)

Este rango es para mover el vehículo hacia atrás. Use este rango únicamente después de que el vehículo se haya detenido completamente.

"N" (Neutral)

Este rango se utiliza cuando el vehículo está detenido durante períodos prolongados con el motor funcionando. Aplique el freno de estacionamiento y cambie a la posición "P" si debe salir del vehículo.

¡ADVERTENCIA!

No deje el vehículo en neutral cuando se encuentre en una colina y nunca apague la ignición cuando se trate de una cuesta abajo. Estas son prácticas que limitan sus respuestas a los cambios de tráfico o condiciones del camino. Puede perder el control del vehículo y ocasionar una colisión.

¡PRECAUCIÓN!

Remolcar el vehículo, dejar que se mueva por inercia o conducirlo por cualquier otra razón con la palanca de cambios en "N" (neutral), puede ocasionar daños severos en la transmisión. Para más información, refiérase a "Arrastre recreativo" y "Para remolcar un vehículo descompuesto" en "Qué hacer en caso de emergencia".

"D" (Conducir)

Esta velocidad debe ser usada la mayor parte del tiempo del manejo de ciudad y carretera. Esta provee cambios ascendentes y descendentes más suaves y una mejor economía de combustible. La transmisión hace cambios ascendentes automáticamente a todas las velocidades. La posición de conducción "D" proporciona las más óptimas condiciones de manejo bajo todas las condiciones normales de operación.

Cuando hay cambios frecuentes en la transmisión (tales como manejar el vehículo bajo condiciones severas de operación, subidas, bajadas, cuestas, o remolcando), use el sistema Autostick para controlar la selección de velocidad más baja. Bajo estas condiciones, usar un rango menor de velocidad bajo estas condiciones, mejorará el desempeño y extenderá la vida de la transmisión reduciendo los cambios excesivos.

Durante climas extremadamente fríos -30 °C (22 °F) o menos, el funcionamiento de la transmisión se puede modificar dependiendo de la temperatura del motor, así como de la velocidad del vehículo. El funcionamiento normal se reanudará una vez que la temperatura de la transmisión se haya elevado a un nivel adecuado.

Modo de transmisión Limp Home

El funcionamiento de la transmisión se monitorea en busca de condiciones anormales. Si se detecta alguna condición que pueda ocasionar daños a la transmisión, se activará el modo de rutina de seguridad de la transmisión. En este modo, la transmisión funcionará en algunas velocidades o puede no cambiar en lo absoluto. El rendimiento del vehículo puede ser afectado severamente y el motor podrá apagarse. En algunos casos, la transmisión no podrá acoplarse si el motor se para y se vuelve a encender. La luz indicadora de mal funcionamiento (MIL) se iluminará. Un mensaje en el módulo de instrumentos informará al conductor de las condiciones más graves e indicará que medidas pueden ser necesarias.

En caso de algún problema momentáneo, la transmisión podrá ser restablecida haciendo lo siguiente:

NOTA: En los casos en donde el mensaje en el módulo de instrumentos indique que la transmisión no pueda volver a acoplarse después del paro del motor, realice este procedimiento, sólo en un lugar deseado (preferentemente, con su distribuidor autorizado).

1. Pare el vehículo
2. Cambie el selector de velocidades a la posición "P" (estacionamiento), si no es posible cambie a "N" (neutral).
3. Presione y mantenga el interruptor de ignición hasta que el motor se apague.
4. Espere aproximadamente 30 segundos.
5. Encienda nuevamente el motor.
6. Cambie a la velocidad deseada. Si el problema ya no es detectado la transmisión habrá regresado a la operación normal.

NOTA: Aunque la transmisión sea restablecida, se recomienda que visite a un distribuidor autorizado lo más pronto posible. El distribuidor cuenta con el equipo para poder hacer un diagnóstico a la transmisión. Si la transmisión no se puede restablecer, requiere de servicio con su distribuidor autorizado.

Operación de la Selección Electrónica de Rango (ERS)

La Selección Electrónica del Rango de Velocidad (ERS) le permite al conductor limitar el rango máximo de velocidad cuando la transmisión se encuentra en la posición "D". Por ejemplo, si cambia la transmisión a la posición 4 (cuarta velocidad), la transmisión no cambiara a un rango mayor de cuarta velocidad (a menos que sea para prevenir que el motor se sobre revolucione), pero si cambiara a segunda y primera normalmente.

Puede cambiar entre los modos "D" y ERS a cualquier velocidad del vehículo. Cuando la caja de cambios se encuentre en la posición de "D", la transmisión funcionará automáticamente, cambiando entre todos los rangos de velocidades disponibles. Si presiona el interruptor de Gear- en el volante, activará el modo ERS, desplegará el rango de velocidad actual en el panel, y mantendrá ese rango como el máximo disponible. Una vez que se encuentre en el modo ERS, puede presionar los interruptores "+" o "-" para cambiar la velocidad máxima disponible.

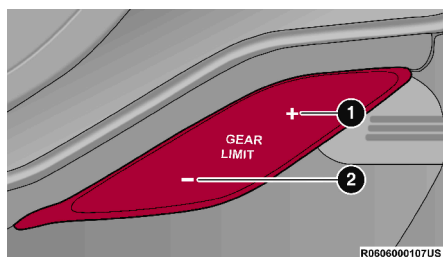

Selección electrónica de rango (ERS)

1 — Interruptor “-”

2 — Interruptor “+”

Para salir del modo ERS, simplemente presione y sujete el interruptor Gear+ hasta que el límite del rango aparezca nuevamente en la pantalla del módulo de instrumentos.

¡ADVERTENCIA!

No realice un cambio descendente para un frenado con motor adicional en una superficie resbalosa. Las ruedas de tracción podrían perder su agarre provocando que el vehículo se patine.

Cuándo utilizar el modo TOW/HAUL (arrastre/remolque)

Cuando se conduce en áreas con cuestas, se arrastra un remolque, se transporta una carga pesada, etc., y ocurren cambios frecuentes de la transmisión, presione el interruptor de arrastre/remolque (TOW/HAUL). Esto mejorará el desempeño y reducirá el potencial de sobre calentamiento o falla de la transmisión debido a los cambios de velocidad excesivos.

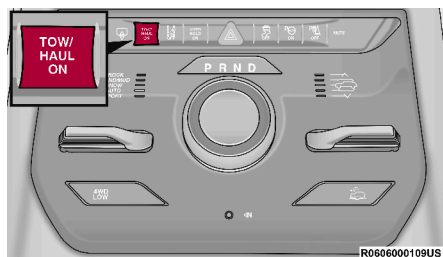

Interruptor TOW/HAUL

La luz indicadora arrastre/remolque (TOW/HAUL) se iluminará en el tablero de instrumentos para indicar cuándo se ha activado el interruptor. Presionando el interruptor una segunda vez se restablece el funcionamiento normal. Si se desea el modo arrastre/remolque (TOW/HAUL), el interruptor se debe presionar cada vez que el motor se arranca.

¡ADVERTENCIA!

No use Tow/Haul al conducir en superficies resbalosas. El incremento de frenado con motor puede causar que las llantas traseras se patinen y que se pierda el control del vehículo, podría causar un accidente resultando en lesiones graves o la muerte.

FUNCIONAMIENTO DE LA TRACCIÓN EN LAS CUATRO RUEDAS

Precauciones e instrucciones para la operación de la Quadra-Trac I (si así está equipado)

La caja de transferencia Quadra-Trac I es una caja de transferencia de una sola velocidad (únicamente el rango de alta "HI"), la cual ofrece de forma conveniente y permanente una tracción en las cuatro ruedas. No se requiere interacción del conductor. El Sistema de control de tracción y de freno (BTC), el cual combina el ABS estándar y el control de tracción, proporciona resistencia a cualquier rueda que se esté patinando para permitir la transferencia adicional de torque a las ruedas con tracción.

NOTA: El sistema Quadra-Trac I no es apropiado para las condiciones en donde se recomienda la tracción en cuatro ruedas de rango bajo (4WD LOW). Para mayor información, refiérase a "Consejos de conducción fuera del camino" en este capítulo.

Precauciones e instrucciones para la operación de la Quadra-Trac II (si así está equipado)

La caja de transferencia Quadra-Trac II es totalmente automática en el modo automático 4WD de conducción normal. La caja de transferencia Quadra-Trac II proporciona tres modos de posiciones:

- 4WD AUTO (tracción en las cuatro ruedas automático)
- N (neutral)
- 4WD LOW (tracción en las cuatro ruedas de rango bajo)

Cuando se requiere tracción adicional, se puede usar la posición de tracción en las cuatro ruedas de rango bajo (4WD LOW) para bloquear juntas las flechas cardán delantera y trasera, y forzar la rotación de las ruedas delanteras y traseras a la misma velocidad. La posición "4WD LOW" está ideada sólo para superficies de camino suaves o resbalosas. Conducir en la posición "4WD LOW" sobre caminos con superficie dura y seca, puede incrementar el desgaste de las llantas y dañar los componentes del tren motriz.

Cuando hace funcionar su vehículo con tracción en las cuatro rudas de rango bajo (4WD LOW), la velocidad del motor es de aproximadamente tres veces la de la posición con tracción en las cuatro ruedas de rango alto (4WD HI) a una velocidad de carretera dada. Tenga cuidado de no sobre acelerar el motor y no exceder los 40 km/h (25 mph).

El funcionamiento adecuado de los vehículos con tracción en las cuatro ruedas depende de que las llantas sean del mismo tamaño y las ruedas sean del mismo tipo y perfil. Cualquier diferencia afectará adversamente los cambios y provocará daños en la caja de transferencia.

Debido a que la tracción en las cuatro ruedas mejora la tracción, hay una tendencia a exceder las velocidades de giro seguro y de detención. No vaya más rápido de lo que las condiciones del camino lo permitan.

¡ADVERTENCIA!

Usted u otros podrían salir seriamente lastimados o incluso morir, si deja el vehículo sin atender con la caja de transferencia en la posición N (neutral) sin primero acoplar firmemente el freno de estacionamiento. La posición N (neutral) de la caja de transferencia desacopla las flechas cardán, delantera y trasera del tren motriz y permitirá que el vehículo se mueva sin importar la posición de la transmisión. El freno de estacionamiento siempre debe estar aplicado cuando el conductor no está en el vehículo.

Posiciones de cambio

Para obtener información adicional acerca del uso apropiado de cada posición de modo 4WD véase la siguiente información:

4WD AUTO (tracción en las cuatro ruedas automático)

Este rango es el modo de operación predeterminado para el uso diario.

N (neutral)

Este rango desacopla las flechas cardán delantera y trasera del tren motriz. Es para utilizarse en arrastre con las cuatro ruedas en el pavimento detrás de otro vehículo. Para más información, refiérase a “Arrastre recreativo”.

¡ADVERTENCIA!

Usted u otros podrían salir heridos si deja el vehículo sin atender con la caja de transferencia en la posición N (neutral) sin primero acoplar firmemente el freno de estacionamiento. La posición N (neutral) de la caja de transferencia desacopla las flechas cardán, delantera y trasera del tren motriz y permitirá que el vehículo se mueva sin importar la posición de la transmisión. El freno de estacionamiento siempre debe estar aplicado cuando el conductor no está en el vehículo.

4WD LOW (tracción en cuatro ruedas de rango bajo)

Este rango proporciona una reducción adicional de engranajes que permite un mayor torque en las ruedas delanteras y traseras mientras que proporciona la máxima tracción en caminos de superficie resbalosa solamente. No exceda los 40 km/h (25 mph).

NOTA: Para mayor información sobre las diferentes posiciones y usos para las que fueron diseñadas, refiérase a “Sistema Selec-Terrain (si así está equipado)” más adelante.

Procedimientos de cambio**De 4WD Auto a 4WD LOW**

Con el vehículo a velocidades de 0 a 5 km/h (0 a 3 mph), el interruptor de ignición en la posición encendido (ON) o el motor funcionando, cambie la transmisión a neutral (N) y mantenga presionado el botón “4WD LOW” hasta que la luz indicadora “4WD LOW” en el módulo de instrumentos comience a destellar. Cuando el cambio esté completo, la luz indicadora “4WD LOW” permanecerá encendida”.

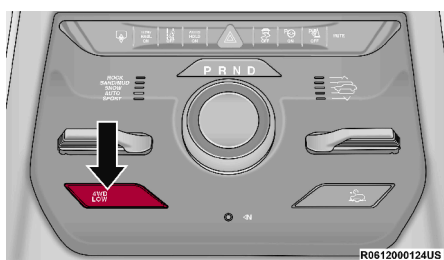

Interrupción de la caja de transferencia

NOTA: Si no se cumplen las condiciones de cambio/interbloqueo, destellará el mensaje “For 4x4 Low Slow Below 5 km/h (3 mph) Put Trans in NEUTRAL (N) Press 4WD LOW” (Para 4x4 rango bajo disminuya la velocidad a menos de 5 km/h (3 mph), ponga la transmisión en NEUTRAL, oprima “4WD LOW”) en la pantalla del módulo de instrumentos. Para obtener más información refiérase a “Pantalla del módulo de instrumentos” en “Tablero de instrumentos”.

De 4WD LOW a 4WD AUTO

Con el vehículo a velocidades de 0 a 5 km/h (0 a 3 mph), el interruptor de ignición en la posición “ON” (encendido) o el motor funcionando, cambie la transmisión a neutral (N) y mantenga presionado el botón “4WD LOW” hasta que la luz indicadora “4WD LOW” en el módulo de instrumentos comience a destellar. Cuando el cambio se completa, la luz indicadora “4WD LOW” se apagará.

NOTA:

Si no se cumplen las condiciones de cambio/interbloqueo, se mostrará el mensaje “4WD Shift Cancelled” o “4WD Shift Aborted/Retry shift” (“Cambio 4WD cancelado” o “Cambio 4WD abortado/Reintente cambio) en la pantalla del módulo de instrumentos. Para reintentar el cambio, coloque la transmisión en “N” (Neutral) y mantenga presionado el botón “4WD LOW”.

Es posible cambiar activar o desactivar el modo “4WD LOW” con el vehículo completamente parado; sin embargo, podrían presentarse dificultades debido a que los dientes del embrague de acoplamiento no hayan quedado alineados adecuadamente. Se pueden requerir varios intentos para alinear los dientes del embrague y que ocurra el cambio completo. El método preferido es con el vehículo rodando de 0 a 5 km/h (0 a 3 mph). Si el vehículo se mueve a más de 5 km/h (3 mph), la caja de transferencia no permitirá el cambio.

Sistema Quadra-Trac II (si así está equipado)

El Sistema Quadra-Trac II cuenta con dos acoplamientos de transferencia de torque. Los acoplamientos incluyen un eje trasero con Diferencial de desplazamiento limitado electrónico (ELSD) y la caja de transferencia Quadra-Trac II. El eje ELSD es totalmente automático y no requiere la intervención del conductor para funcionar. En condiciones de manejo normales, la unidad funciona como un eje estándar, equilibrando el torque de modo uniforme entre las ruedas derecha e izquierda. Si hay una diferencia de tracción entre las ruedas izquierda y derecha, el acoplamiento detectará una diferencia de velocidad. A medida que una de las ruedas comienza a

girar más rápido que la otra, el torque se transferirá automáticamente de la rueda que tiene una menor tracción, hacia la rueda que tiene tracción. Aunque la caja de transferencia y el acoplamiento del eje difieren en su diseño, su operación es similar. Siga la información de cambios de la caja de transferencia Quadra-Trac II, que precede a esta sección, para los cambios de este sistema.

SISTEMA SELEC-TERRAIN (SI ASÍ ESTÁ EQUIPADO)

Selección de modo Selec-Terrain

El sistema Selec-Terrain combina las capacidades de los sistemas de control del vehículo, junto con lo solicitado por el conductor, para proporcionar el mejor desempeño en todo terreno. Presione el interruptor hacia adelante o hacia atrás para desplazarse entre las diferentes posiciones/opciones.



Interruptor Selec-Terrain

- 1 — Posiciones/Opciones Selec-Terrain
- 2 — Interruptor Selec-Terrain

El sistema Selec-Terrain consiste de las siguientes posiciones:

- **ROCK (Roca, si así está equipado)** – Calibración para conducción fuera del camino (Off Road) disponible solamente en el rango 4WD LOW. El vehículo se levanta (si está equipado con suspensión de aire) para mejorar la distancia al piso. Puesta a punto para tracción con dirección mejorada para uso en superficies con alto grado de tracción. Úselo para obstáculos de baja velocidad, como rocas grandes, surcos profundos, etc. Si está equipado con suspensión neumática, el nivel del vehículo cambiará a Off-Road 2. Si el interruptor Selec-Terrain está en modo ROCK y la caja de transferencia se cambia de "4WD LOW" a "4WD HI", el sistema Selec-Terrain volverá a AUTO.
- **SAND (Arena, si así está equipado)** – Calibración para conducción fuera del camino (Off Road) para utilizar sobre superficies con baja tracción como arena o pasto mojado. El tren motriz se maximiza para tracción. Se podrá sentir cierto atascamiento en superficies menos favorables. Los controles electrónicos del freno están configurados para administrar el control de tracción, el manejo del acelerador y el deslizamiento de las ruedas. Si está equipado con suspensión de aire, la altura predeterminada para el modo SAND es la altura de conducción normal (NRH).

- **MUD (Lodo, si así está equipado)** – Calibración para conducción fuera del camino (Off Road) en áreas de poca tracción, como lodo. El tren motriz es maximizado para la tracción. Se podrá sentir cierto atascamiento en superficies menos favorables. El control de los frenos electrónicos limitará el control de aceleración de la tracción y deslizamiento de las llantas. Si está equipado con suspensión de aire, el nivel cambiará a OR1 (Off Road 1).
- **SNOW (Nieve)** – Configuración establecida para brindar estabilidad adicional en clima inclemente. Se utiliza en manejo en caminos pavimentados y fuera del camino (Off Road) sobre superficies con baja tracción como la nieve. Cuando esté en el modo de nieve (dependiendo en ciertas condiciones de operación), la transmisión podría usar la segunda velocidad (en vez de primera) durante los arranques, para minimizar el derrape de llantas. Si está equipado con suspensión de aire, la altura para el modo de nieve es la altura de conducción normal (NRH).
- **AUTO (Automático)** – La operación completamente automática y permanente de tracción en las cuatro ruedas puede ser usada en caminos pavimentados o en condiciones todo terreno (Off Road). Equilibra la tracción con una sensación de dirección adecuada para proporcionar un mejor manejo y aceleración en comparación a vehículos con tracción en dos ruedas. Si está equipado con suspensión de aire, el nivel cambiará a la altura de conducción normal (NRH).
- **SPORT (Deportivo)** – Este modo está disponible sólo en modo de tracción en las cuatro ruedas de rango alto (4WD HI) y altera la programación de cambios de la transmisión para un manejo más deportivo. Los cambios de velocidad ascendentes se incrementan para hacer uso de toda la potencia disponible del motor. Los ajustes de suspensión son optimizados y se modifica la asistencia de la dirección para proporcionar una mejor sensación de manejo.

Mensajes en la pantalla del módulo de instrumentos

Cuando existan las condiciones adecuadas, aparecerá un mensaje en la pantalla del módulo de instrumentos. Para obtener más información, refiérase a “Pantalla del módulo de instrumentos” en el capítulo “Tablero de instrumentos”.

SISTEMA QUADRA-LIFT (SI ASÍ ESTÁ EQUIPADO)

Descripción

El sistema de suspensión de aire Quadra-Lift proporciona la capacidad de nivelación de carga permanente, junto con el beneficio de poder ajustar la altura del vehículo oprimiendo un botón. El vehículo aumentará o disminuirá automáticamente su altura para adaptarse a las condiciones apropiadas de conducción. A mayores velocidades, el vehículo disminuirá en altura para mejorar la aerodinámica y cuando se encuentre operando en modos de todo terreno, el vehículo elevará la altura apropiadamente. El interruptor en la consola central puede utilizarse para ajustar la altura del vehículo para adaptarse a las condiciones presentes.

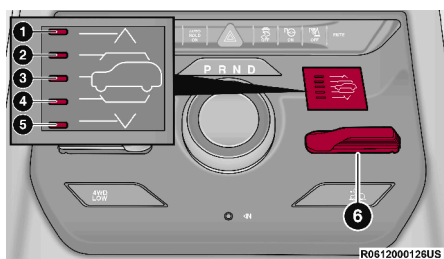

Interruptor Quadra-Lift

- 1 — Luz indicadora de altura Off-Road 2 (Seleccionable por el cliente)
- 2 — Luz indicadora de altura Off-Road 1 (Seleccionable por el cliente)
- 3 — Luz indicadora de altura de conducción normal (Seleccionable por el cliente)
- 4 — Luz indicadora de altura de modo Aero (Seleccionable por el cliente)
- 5 — Luz indicadora de altura de Entrada/Salida (Seleccionable por el cliente)
- 6 — Interruptor Quadra-Lift

- **Altura de conducción normal (NRH)** — Ésta es la posición estándar de la suspensión y está diseñada para la conducción normal.
- **Altura Off-Road 1 (OR1) (levanta el vehículo aproximadamente 40 mm [1.6 pulg.])** — Esta es la posición primaria para uso fuera del camino hasta que se requiera OR2. Resultará una conducción más suave y confortable. Presione el interruptor QuadraLift hacia adelante una vez desde la posición NRH mientras la velocidad del vehículo sea menor a los 61 km/h (38 mph). Estando en la posición OR1, si la velocidad del vehículo permanece entre 64 km/h y 80 km/h (40 mph y 50 mph) durante más de 20 segundos o si la velocidad del vehículo excede los 80 km/h (50 mph), el vehículo automáticamente se bajará a la altura de conducción normal (NRH). Para mayor información, refiérase a la sección “Consejos de conducción fuera del camino” más adelante
- **Altura Off-Road 2 (OR2) (levanta el vehículo aproximadamente 55 mm [2.2 pulg.]) (en versiones TrailHawk levanta el vehículo 75 mm [3.0 pulg.])** — Esta posición está diseñada para conducción fuera del camino (Off Road) y solamente donde se requiera la máxima distancia al suelo. Para entrar al modo OR2, Presione hacia adelante el interruptor QuadraLift dos veces desde la posición NRH o una vez desde la posición OR1, mientras la velocidad del vehículo sea menor a los 32 km/h (20 mph). Estando en la posición OR2, si la velocidad del vehículo rebasa los 40 km/h (25 mph), la altura del vehículo será bajada automáticamente a OR1. Para mayor información, refiérase a “Consejos de conducción fuera del camino”.
- **Modo Aero (baja el vehículo aproximadamente 21 mm [0.8 pulg.] al frente y 25 mm [1 pulg.] detrás)** — Esta posición mejora la aerodinámica al bajar el vehículo. El vehículo entrará automáticamente en el modo Aero cuando la velocidad del vehículo permanezca entre 83 km/h y 90 km/h (52 mph y 56 mph) durante más de 20 segundos o si la velocidad del vehículo excede los 90 km/h (56 mph). El vehículo regresará a la altura de conducción normal (NRH) desde el modo Aero si la velocidad del

vehículo permanece entre 32 y 40 km/h (20 mph y 25 mph) durante más de 20 segundos o si la velocidad del vehículo baja de los 32 km/h (20 mph). El vehículo entrará al modo Aero si se encuentra en modo "Sport" (Deportivo), sin importar la velocidad del mismo.

- **Altura de entrada/salida (baja el vehículo aproximadamente 46 mm [1.8 pulg.] al frente y 50 mm [2 pulg.] detrás)** – Esta posición baja el vehículo para facilitar la entrada y salida a los pasajeros, así como bajar la parte trasera del vehículo para facilitar su carga y descarga. Para entrar al modo de entrada/salida, presione el interruptor QuadraLift hacia atrás una vez desde NRH mientras la velocidad del vehículo es menor de 40 km/h (25 mph). Una vez que la velocidad del vehículo disminuya por debajo de los 24 km/h (15 mph), la altura del vehículo comenzará a bajar. Si la velocidad del vehículo permanece entre 24 km/h y 40 km/h (15 mph y 25 mph) durante más de 60 segundos o la velocidad del vehículo rebasa los 40 km/h (25 mph), el cambio al modo de entrada/salida será cancelado. Para salir del modo de entrada/salida, oprima una hacia adelante el interruptor QuadraLift mientras está en el modo de entrada/salida o conduzca el vehículo a más de 24 km/h (15 mph).

NOTA: La reducción automática del modo de altura de entrada/salida, se puede modificar a través del sistema Uconnect. Si esta característica está habilitada, el vehículo bajará si el selector de la transmisión se encuentra en "P", el interruptor está en "AUTO", la caja de transferencia está en "AUTO" y la altura del vehículo se encuentra en el modo Normal o modo Aero. El vehículo no se bajará automáticamente si la suspensión de aire está en OR 2 u OR 1. Si el vehículo está equipado con el módulo de robo contra intrusos (ITM), el bajado se suprimirá cuando el interruptor de ignición es llevado a la posición de apagado y la puerta está abierta para evitar la activación de la alarma.

El interruptor Selec-Terrain cambiará automáticamente el vehículo a la altura adecuada basándose en la posición del interruptor Selec-Terrain. Se puede cambiar la altura de la calibración predeterminada de Selec-Terrain con el uso normal de los botones de la suspensión de aire. Para más información, refiérase a "Selec-Terrain".

Para todos los cambios el sistema requiere que el motor esté funcionando. Al bajar el vehículo todas las puertas, incluyendo la compuerta levadiza, deben estar cerradas. Si se abre una puerta en cualquier momento mientras el vehículo está bajando, el cambio no será completado hasta que la puerta o puertas sean cerradas.

El sistema de suspensión de aire Quadra-Lift utiliza un patrón de elevación y bajado que mantiene los faros de manera que no deslumbren al tráfico que viene. Al subir el vehículo, la parte trasera del vehículo se moverá primero y después el frente. Al bajar el vehículo, el frente bajará primero y después la parte trasera.

Después que se apaga el motor, puede observarse que el sistema de suspensión de aire funciona brevemente, esto es normal. El sistema está corrigiendo la posición del vehículo para asegurar una apariencia adecuada.

Para ayudar con el cambio de una llanta, el sistema de suspensión de aire Quadra-Lift™ tiene una característica que permite inhabilitar la nivelación automática. Refiérase a la sección de "Ajustes Uconnect", en el capítulo "Multimedia", para mayor información.

Para más información, refiérase a “Consejos de conducción” en este capítulo.

NOTA: Si está equipado con radio de pantalla táctil, todas las ajustes de activación/desactivación de la suspensión de aire deberán hacerse desde el radio. Refiérase a la sección de “Ajustes Uconnect” en el capítulo “Multimedia”, para mayor información.

¡ADVERTENCIA!

El sistema de la suspensión de aire utiliza un volumen de aire de alta presión para hacer funcionar el sistema. Para evitar lesiones personales o daños al sistema, solicite el servicio a su distribuidor autorizado.

Modos de la suspensión de aire

El sistema de suspensión de aire tiene múltiples modos de protección del sistema en situaciones únicas:

Modo de cambio de llanta

Para ayudar con el cambio de la llanta de refacción, el sistema de la suspensión de aire tiene una característica que permite la nivelación automática sea desactivada. Refiérase a la sección “Ajustes Uconnect” en el capítulo “Multimedia”, para mayor información.

NOTA: Este modo es destinado para habilitarlo mientras el motor está encendido. Al remolcar, la característica automática de entrada/salida se puede desactivar a través del radio con pantalla táctil Uconnect para evitar que el vehículo y el remolque se muevan cuando el selector se mueve a modo PARKING (estacionamiento)

Modo Entrada/Salida (Entry/Exit)

Para asistir en la entrada y salida del vehículo, el sistema de suspensión de aire cuenta con una característica para disminuir la altura del vehículo a la correspondiente para acceso y salida del vehículo. Consulte “Ajustes Uconnect” en el capítulo “Multimedia” para más información.

NOTA: Este modo está diseñado para habilitarse cuando el motor esté encendido.

Modo transporte

Para ayudar con el remolque en grúa de cama plana, el sistema de suspensión de aire tiene una característica que pondrá el vehículo a la altura de “Entry/Exit” y desactivará el sistema de autonivelación. Refiérase a “Ajustes Uconnect” en el capítulo “Multimedia”, para mayor información.

NOTA: Este modo está diseñado para habilitarse cuando el motor esté encendido.

Modo de pantalla de mensajes de la suspensión

El ajuste de “Pantalla de mensajes de la suspensión” le permite mostrar solamente advertencias de la suspensión. Consulte “Ajustes Uconnect” en el capítulo “Multimedia” para más información.

NOTA: Este modo está diseñado para habilitarse cuando el motor esté encendido.

Modo de alineación de ruedas

Antes de alinear las ruedas este modo debe ser activado. Refiérase a la sección "Ajustes Uconnect" en el capítulo "Multimedia", para mayor información.

NOTA: Este modo está diseñado para habilitarse cuando el motor esté encendido.

Si está equipado con un radio de pantalla táctil, todas las funciones de activación y desactivación del sistema de suspensión de aire deben hacerse a través del radio. Refiérase a "Ajustes Uconnect" en el capítulo "Multimedia", para mayor información.

Mensajes en la pantalla del módulo de instrumentos

Cuando existan las condiciones adecuadas, aparecerá un mensaje en la pantalla del módulo de instrumentos. Para obtener más información, refiérase a "Pantalla del módulo de instrumentos" en el capítulo "Tablero de instrumentos".

Funcionamiento

Para mostrar la posición actual del vehículo las luces indicadoras de la 1 a la 5 se iluminarán. Las luces indicadoras destellando mostrarán la posición en la que el sistema está trabajando para obtener. Cuando se está levantando, si varias luces indicadoras están destellando, la luz indicadora más alta destellando es la posición que el sistema está trabajando para lograr. Cuando está bajando, si varias luces indicadoras están destellando la luz indicadora destellando más baja es la posición que el sistema está trabajando para lograr.

Oprimiendo una vez hacia adelante el interruptor QuadraLift moverá la suspensión una posición más alta desde la posición actual, asumiendo que se cumplan todas las condiciones (por ejemplo, motor funcionando, velocidad abajo del límite, etc.). El interruptor QuadraLift se puede presionar muchas veces, cada opresión levantará el nivel solicitado una posición hacia arriba hasta la posición máxima OR2 o la posición más alta permitida basándose en las condiciones actuales (es decir, velocidad del vehículo, etc.).

Oprimiendo una vez el interruptor QuadraLift hacia atrás moverá la suspensión una posición más baja desde el nivel actual, asumiendo que se cumplan todas las condiciones (por ejemplo, motor funcionando, puertas cerradas, velocidad abajo del límite, etc.). El interruptor QuadraLift se puede presionar varias veces. Cada presión bajará el nivel solicitado una posición hacia abajo hasta un mínimo del modo de estacionamiento o la posición más baja permitida basándose en las condiciones actuales (es decir, velocidad del vehículo, etc.).

Los cambios de altura automáticos ocurrirán basándose en la velocidad del vehículo y la altura actual del vehículo. Las luces indicadoras y los mensa-

jes de la pantalla del módulo de instrumentos funcionarán de forma similar para los cambios automáticos y para los cambios solicitados por el usuario.

- Off Road 2 (OR 2) – Las luces indicadoras 1 a 5 estarán iluminadas cuando el vehículo esté en OR2.
- Off Road 1 (OR1) – Las luces indicadoras 2 a 5 estarán iluminadas cuando el vehículo esté en OR1.
- Altura de conducción normal (NRH) – Las luces indicadoras 3 a 5 estarán iluminadas cuando el vehículo se encuentre en esta posición.
- Modo Aero – Las luces indicadoras 4 a 5 estarán iluminadas cuando el vehículo se encuentre en esta posición.
- Modo de entrada/salida – La luz indicadora 5 estará iluminada cuando el vehículo esté en el modo de entrada/salida.
- Modo de transporte - No habrá luz indicadora encendida. El conducir deshabilitará este modo.
- Llanta/gato - Los indicadores 1 y 5 se iluminarán. El conducir deshabilitará este modo.
- Modo de alineación de llantas - Los indicadores 4 y 5 se iluminarán. El conducir deshabilitará este modo.

TECNOLOGÍA DE AHORRO DE COMBUSTIBLE (MOTOR 6.4L, SI ASÍ ESTA EQUIPADO)

Esta característica ofrece una mejora en la economía del combustible, apagando cuatro de los ocho cilindros durante cargas ligeras y condiciones crucero. El sistema es automático y no es necesario que el conductor tenga que realizar alguna operación o requiera diferentes habilidades de manejo.

NOTA: Le puede llevar algo de tiempo al sistema reanudar su completa funcionalidad, después de que la batería es desconectada.

DIRECCIÓN ELÉCTRICA

El sistema de la dirección eléctrica le brinda una buena respuesta del vehículo y facilidad para maniobrar en espacios reducidos. El sistema varía para asistir en un menor esfuerzo mientras se estaciona y una buena sensación mientras se conduce. El sistema proporciona capacidad de dirección mecánica en caso de que se pierda la asistencia eléctrica.

¡ADVERTENCIA!

Una operación continua sin la asistencia de la dirección eléctrica puede representar un grave riesgo para usted y otros en el camino. Debe realizarle servicio a la dirección inmediatamente.

Se pueden seleccionar durezas alternativas en la dirección eléctrica puede ser ajustado mediante el sistema Uconnect. Refiérase a la sección de "Ajustes de Uconnect" en el capítulo "Multimedia".



Si el ícono de la dirección eléctrica se muestra y el mensaje de "Servicio al sistema de la dirección eléctrica" o "Asistencia de la dirección eléctrica apagado - Sistema al servicio" en la Pantalla del

módulo de instrumentos, indica que el vehículo necesita ser llevado con un distribuidor autorizado para servicio. Refiérase a la sección de “Pantalla de del módulo de instrumentos” en la sección de “Tablero de instrumentos”.

NOTA:

- Aunque la asistencia de dirección eléctrica no se encuentre en operación, es posible mover la dirección del vehículo. Bajo estas condiciones habrá un crecimiento substancial en el esfuerzo de la transmisión, especialmente a bajas velocidades o en las maniobras de estacionado del vehículo.
- Si la condición persiste, consulte a su distribuidor autorizado.

Si se muestra el ícono del volante y se despliega el mensaje “Sistema de dirección con temperatura alta” en la pantalla del módulo de instrumentos, éstos indican que pudieron ocurrir maniobras extremas en la dirección que provocaron una condición de aumento de temperatura en el sistema de dirección eléctrica. Una vez que las condiciones sean seguras, deténgase y deje el vehículo a marcha mínima por algunos momentos hasta que el ícono y mensaje se apaguen.

SISTEMA DE PARO/ARRANQUE DE MOTOR (STOP/START, SI ASÍ ESTÁ EQUIPADO)

El sistema STOP/START (paro/arranque) de motor, está diseñado para reducir el consumo de combustible. El sistema apagará el motor automáticamente durante una detención del vehículo al cumplir con ciertas condiciones. Liberar el pedal de freno o presionar el pedal del acelerador provocará el que vuelva a encender del motor.

Este vehículo ha sido actualizado con un motor de arranque de trabajo pesado, batería mejorada, y otras partes de motor mejoradas, para soportar los arranques adicionales.

Modo automático (Autostop)

La característica se activará después de cada arranque del motor. En ese momento, el sistema entrará en el modo STOP/START READY (paro/arranque listo) y si el resto de las condiciones se cumplen, ingresará al modo Paro automático activo del sistema, o modo “AutoStop”.

Para activar el modo de paro automático (Autostop), debe ocurrir lo siguiente:

- El sistema debe encontrarse en el modo “paro/arranque listo”. Un mensaje se mostrará en la pantalla del módulo de instrumentos, en la sección de arranque paro de motor. Consulte “Pantalla del módulo de instrumentos” en el capítulo “Tablero de instrumentos”.
- El vehículo debe encontrarse completamente detenido.
- El selector de cambios debe encontrarse en una velocidad hacia el frente y el pedal de freno presionado.

El motor se apagará, el tacómetro se moverá a la posición de “0 RPMs” y el testigo del sistema de paro/arranque del motor se iluminará indicándole

el estado de paro automático (Autostop). Los ajustes del cliente se mantendrán al regresar al modo de motor encendido.

Posibles razones de ausencia de apagado automático del motor (Autostop)

Antes que el motor entre en modo de apagado automático (Autostop), el sistema verificará que las condiciones de seguridad y confort se cumplan. Se puede visualizar información detallada acerca de la operación del sistema de Paro/Arranque del motor a través de la pantalla del módulo de instrumentos. Bajo las siguientes situaciones el motor no se apagará:

- El cinturón de seguridad del conductor no se encuentra abrochado.
- La puerta del conductor no se encuentra correctamente cerrada.
- La temperatura de la batería es demasiado alta o baja.
- La carga de la batería se encuentra baja.
- El vehículo se encuentra en una pendiente pronunciada.
- La calefacción o enfriamiento de la cabina se encuentra en proceso y aún no se ha alcanzado una temperatura aceptable al interior.
- El sistema HVAC se ha colocado en modo de desempañador total y con una velocidad del ventilador alta.
- El sistema HVAC se encuentra en modo de aire acondicionado máximo (MAX A/C).
- El motor no ha alcanzado la temperatura de operación normal.
- La transmisión no se encuentra en una velocidad o rango hacia el “frente”.
- El cofre del motor se encuentra abierto.
- La caja de transferencia se encuentra en la posición “4WD LOW” (tracción en las cuatro ruedas de rango bajo).
- El pedal de freno no está siendo presionado con suficiente fuerza.
- Existe presión en el pedal del acelerador.
- Temperatura del motor muy alta.
- Mínimo de velocidad de 8 km (5 MPH) no alcanzado desde el último apagado del motor.
- El límite del ángulo en la dirección fue superado.
- El ACC (control de velocidad adaptativo) se encuentra encendido y con una velocidad establecida.

Puede ser posible que el vehículo sea conducido muchas ocasiones sin que el sistema de Paro/Arranque de motor ingrese al modo “Listo” debido a condiciones más extremas a lo descrito anteriormente.

Arrancar el motor mientras se encuentra en modo de apagado automático (Autostop)

Mientras se encuentra en una velocidad “hacia el frente” o de avance, el motor arrancará cuando el pedal de freno sea soltado o se presione el pe-

dal del acelerador. La transmisión se acoplará automáticamente cuando el motor se enciende nuevamente.

Condiciones que provocarán el arranque del motor mientras se encuentra en el modo de apagado automático (Autostop)

- La transmisión se coloca fuera de la posición “D” (Conducción).
- Para mantener el confort de temperatura al interior.
- Se coloca el sistema de HVAC en modo de desempañado completo.
- Se ajusta manualmente la velocidad del ventilador o la temperatura del sistema HVAC.
- El voltaje de la batería llega a un nivel muy bajo.
- Se presiona el interruptor de apagado del sistema de Paro/Arranque del motor.
- Ocurre un error en el sistema de Paro/Arranque del motor.
- El sistema de tracción en las 4 ruedas (si así está equipado) se coloca en el modo de tracción de rango bajo (4WD LOW).

Para desactivar el sistema de Paro/Arranque del motor manualmente

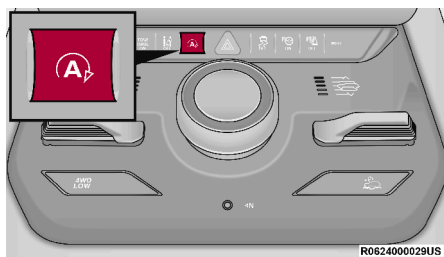

Interruptor de apagado del sistema

Presione el interruptor de apagado del sistema de Paro/Arranque del motor (ubicado en el banco de interruptores del panel de instrumentos). La luz del interruptor se encenderá. El mensaje “Paro/Arranque Apagado” aparecerá en la pantalla del módulo de instrumentos dentro de la sección de paro/arranque y el modo Autostop se deshabilitará. Consulte la sección “Pantalla del módulo de instrumentos” en el capítulo “Tablero de instrumentos” para obtener más información.

NOTA: El sistema de Paro/Arranque del motor se restablecerá (en modo encendido) por sí mismo cada vez que la ignición se apague y vuelva a encender.

Para activar el sistema de Paro/Arranque del motor manualmente

Presione el interruptor de apagado del sistema de Paro/Arranque del motor (ubicado en el banco de interruptores del panel de instrumentos). La luz del interruptor se apagará.

Falla del sistema

Si existe una falla en el funcionamiento del sistema de Paro/Arranque del motor, el sistema no apagará el motor. El mensaje “Servicio al sistema de Paro/Arranque” aparecerá en la pantalla del módulo de instrumentos. Consulte la sección “Pantalla de información al conductor” en el capítulo “Tablero de instrumentos” para obtener más información.

Si el mensaje “Servicio al sistema de Paro/Arranque” aparece en la pantalla del módulo de instrumentos, lleve a revisar el sistema con su distribuidor autorizado.

SISTEMAS DE CONTROL ELECTRÓNICO DE VELOCIDAD (SI ASÍ ESTÁ EQUIPADO)

Su vehículo puede estar equipado con un control de velocidad electrónico fijo, o sistema de control de velocidad adaptativo (ACC).

NOTA: En vehículos que NO están equipados con sistema de asistencia activa de conducción (ADA):

- Control de velocidad fijo puede utilizarse sin ajustar distancia de seguimiento y funciona como un control de velocidad crucero normal.
- Si no se a fijado una distancia en el ACC, el control de velocidad fijo no detectará los vehículos delante suyo. Siempre esté atento al modo seleccionado.

NOTA: En vehículos NO equipados con sistema de asistencia activa de conducción (ADA):

- El control de velocidad electrónico fijo puede utilizarse sin la función ACC activa, y funcionará como un control de velocidad crucero normal.
- Si el ACC no se encuentra activo, el control de velocidad electrónico “fijo” (sin una distancia ajustada en el ACC) no detectará vehículos al frente de usted por si mismo. Siempre esté consciente del modo seleccionado.
- Sólo se puede operar uno de los controles de velocidad a la vez. Por ejemplo, si el control de velocidad electrónico fijo está activo, el control de velocidad adaptativo no estará disponible y viceversa.

Control electrónico de velocidad (si así está equipado)

Cuando se activa el control electrónico de velocidad, toma la operación del acelerador a velocidades mayores de 32 km/h (20 mph).

El botón del control automático de velocidad está ubicado en el lado derecho del volante de la dirección.

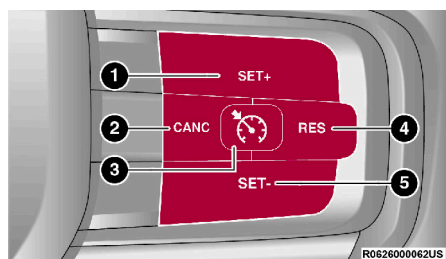

Botones de control de velocidad

1. SET + (Establecer/Acelerar)
2. CANC (Cancelar)
3. ON/OFF (Interruptor de encendido/apagado)
4. RES (Establecer/Reanudar)
5. SET - (Establecer/Desacelerar)

¡ADVERTENCIA!

El control de velocidad puede ser peligroso cuando el sistema no puede mantener una velocidad constante. Su vehículo podría ir muy rápido para las condiciones existentes, perder el control y tener un accidente. No utilice el control de velocidad en condiciones de tráfico pesado o en caminos que son revirados, cubiertos de nieve o hielo, o simplemente resbalosos.

Para activarlo

Presione el botón "ON/OFF" (encendido/apagado). La luz indicadora de crucero se iluminará en el módulo de instrumentos. Para apagar el sistema de control electrónico de velocidad, empuje el botón "ON/OFF" (encendido/apagado) una segunda vez. La luz indicadora de crucero se apagará. El sistema del control electrónico de velocidad debe apagarse cuando no esté en uso.

¡ADVERTENCIA!

Es peligroso dejar el sistema de control electrónico de la velocidad encendido cuando no se está usando. Usted puede accidentalmente activar el sistema o que ocasione que se vaya más rápido de lo que usted desea. Podría perder el control y sufrir un accidente. Siempre deje el sistema de control electrónico de velocidad apagado cuando no lo esté usando.

Para fijar la velocidad deseada

Encienda el control automático de velocidad. Cuando el vehículo haya alcanzado la velocidad deseada oprima el botón SET(-) o SET(+) y suéltelo. Suelte el acelerador y el vehículo funcionará a la velocidad deseada.

NOTA: El vehículo debe ir a velocidad constante y en un terreno nivelado antes de presionar el botón SET (+) o SET (-).

Para variar la velocidad fijada

Para aumentar o disminuir la velocidad

Cuando el control electrónico de velocidad está activado, puede incrementar la velocidad presionando el botón "SET (+)", o disminuya la velocidad presionando el botón "SET (-)".

En millas (U.S.)

- Presionar el botón SET(+), o SET (-) una vez resultará en la modificación del ajuste de velocidad en 1 mph. Cada presión en el botón cambiará el ajuste de velocidad en 1 mph.
- Si el botón es continuamente presionado, la velocidad continuará modificándose en incrementos 5 mph hasta que se libere el botón, luego la nueva velocidad será establecida y se mostrará en la pantalla del tablero de instrumentos.

En kilómetros (km/h)

- Presionar el botón SET(+), o SET (-) una vez resultará en la modificación del ajuste de velocidad en 1 km/h. Cada presión en el botón cambiará el ajuste de velocidad en 1 km/h.
- Si el botón es continuamente presionado, la velocidad continuará modificándose en incrementos de 10 km/h hasta que se libere el botón, luego la nueva velocidad será establecida y se mostrará en la pantalla del tablero de instrumentos.

NOTA: Cuando cambie la velocidad y presione el botón SET (+) o SET (-), la nueva velocidad establecida será la velocidad actual del vehículo

Aceleración para rebasar

Oprima el acelerador como lo haría normalmente. Cuando se suelta el pedal, el vehículo regresará a la velocidad establecida.

Utilizando el control de velocidad en pendientes

La transmisión hará un cambio descendente en pendientes para mantener la velocidad establecida del vehículo.

NOTA: El sistema de control electrónico de velocidad mantiene la velocidad subiendo o bajando colinas. Es normal que ocurra un ligero cambio de velocidad en pendientes moderadas.

En pendientes pronunciadas puede ocurrir una mayor pérdida o aumento de velocidad, por lo que es preferible conducir sin el control electrónico de velocidad.

¡ADVERTENCIA!

El control de crucero puede ser peligroso cuando el sistema no puede mantener una velocidad constante. Su vehículo podría ir demasiado rápido para las condiciones y podría perder el control y tener un accidente. No utilice el control de crucero en tráfico denso o en carreteras sinuosas, heladas, cubiertas de nieve o resbaladizas.

Para reanudar la velocidad

Para reanudar una velocidad previamente fijada, presione el botón “RES” (reanudar) y suéltelo. La reanudación se puede usar a cualquier velocidad mayor de 32 km/h (20 mph).

Para desactivarlo

Un toque suave en el pedal del freno, si presiona el botón “CANC” (cancelar) o si se ejerce la presión de frenado normal mientras se reduce la velocidad del vehículo, desactivará el control electrónico de velocidad sin borrar la velocidad establecida en la memoria.

Las siguientes condiciones también desactivaran el control electrónico de velocidad sin borrar la velocidad ajustada en memoria:

- Se aplica el freno de estacionamiento
- Ocurre un evento de activación del control de estabilidad
- El selector de velocidades es movido fuera de “D”
- Ocurre una sobre aceleración del motor

Presionando el botón encendido/apagado o colocando el interruptor de ignición en la posición de apagado se borra la velocidad establecida en la memoria.

Control de cruceo adaptable (ACC, si así está equipado)

El control de cruceo adaptable (ACC) incrementa la comodidad de conducción al conducir en autopistas y en carreteras principales. Sin embargo, no es un sistema de seguridad y no está diseñado para evitar colisiones.

El ACC le permitirá mantener acoplado el control de cruceo en condiciones de tráfico ligero a moderado sin la necesidad constante de reiniciar su control de velocidad. El ACC utiliza un sensor radar y una cámara diseñados para detectar un vehículo directamente adelante de usted.

NOTA:

- Si el sensor del ACC detecta un vehículo adelante, el ACC aplicará automáticamente frenado o aceleración limitada para mantener una distancia preestablecida de seguimiento, mientras iguala la velocidad del vehículo de adelante.
- Cualquier modificación en el chasis/suspensión o en tamaño de llanta del vehículo afectará el desempeño del ACC y sistema de advertencia de colisión delantero.
- En vehículos NO equipados con sistema de asistencia activa de conducción (ADAS), el control de velocidad electrónico “fijo” (sin una distancia ajustada en el ACC) no detectará vehículos al frente de usted por si mismo. Siempre esté consciente del modo seleccionado.

¡ADVERTENCIA!

- El control de crucero adaptable (ACC) es una opción de comodidad. No es un sustituto de la conducción activa. Es la responsabilidad del conductor estar siempre atento al camino, al tráfico, a las condiciones del clima, a la velocidad del vehículo, a la distancia al vehículo de adelante y lo más importante, al funcionamiento de los frenos para garantizar el funcionamiento seguro del vehículo en cualquier circunstancia. Siempre que conduzca se requiere su atención total para mantener el control seguro de su vehículo. No seguir estas advertencias puede dar como resultado un accidente o lesiones personales serias.
- El sistema ACC:
 - No reacciona a peatones, a vehículos que se aproximan, ni a objetos fijos (por ejemplo, un vehículo estacionado en un embotellamiento de tráfico o un vehículo descompuesto).
 - No puede tomar en cuenta las condiciones de la calle, del tráfico ni del clima y puede estar limitado para percibir condiciones adversas de distancia.
 - No siempre reconocerá condiciones complejas de conducción, lo que puede resultar en advertencias de distancia erróneas, o la falta de las mismas.
 - Llevará a una parada completa del vehículo cuando esté siguiendo al vehículo objetivo y mantendrá el vehículo detenido por dos segundos. Si el vehículo objetivo no se mueve dentro de esos dos segundos el sistema ACC mostrará una pantalla para la liberación del freno y que el freno deberá ser aplicado manualmente. Se escuchará una alarma cuando el freno de vehículo sea liberado.
- Debe apagar el sistema ACC:
 - Cuando conduzca en situaciones de niebla, lluvia fuerte, mucha nieve, agua-nieve, tráfico pesado y conducción complicada (por ejemplo, en zonas de construcción de autopistas).
 - Cuando entre a un carril para dar vuelta o salga de una rampa de autopista; cuando conduzca en caminos con mucho viento, hielo, cubiertos con nieve, resbaladizos o que tengan pendientes ascendentes o descendentes empinadas.
 - Cuando arrastre un remolque en pendientes empinadas.
 - Cuando las circunstancias no permitan una conducción segura a una velocidad constante.

Funcionamiento del control de crucero adaptativo (ACC)

Los botones del control de velocidad (ubicados en el lado derecho del volante de la dirección) hacen funcionar el sistema ACC (control de crucero adaptativo).

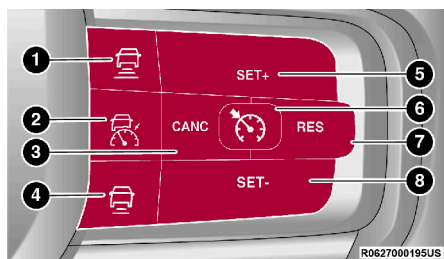

Botones del control de crucero adaptativo

- 1 — Botón de incremento de distancia
- 2 — Botón de encendido/apagado del control de crucero adaptativo (ACC)
- 3 — CANC/Cancelar
- 4 — Botón de disminución de distancia
- 5 — SET (+)/Acelerar
- 6 — Botón de encendido/apagado del control de velocidad fijo
- 7 — RES/Rearaudar
- 8 — SET (-)/Desacelerar

Menú de asistencia de conducción

La pantalla del módulo de instrumentos mostrará el ajuste actual del sistema ACC, control activo de carril (ALM) y sistema de asistencia activa de conducción (ADAS). La información mostrada dependerá del estado del sistema ACC.

Presione el botón de encendido/apagado del ACC (ubicado en el volante) y uno de los siguientes mensajes aparecerá en la pantalla del módulo de instrumentos:

Control de crucero adaptativo Apagado

Cuando se desactiva el ACC, la pantalla mostrará el mensaje "Control de crucero adaptativo Apagado".

Control de crucero adaptativo Listo

Cuando el ACC se encuentra activo, pero el ajuste de velocidad no ha sido seleccionado, la pantalla mostrará el mensaje "Control de crucero adaptativo Listo".

Control de crucero adaptativo Establecido

Cuando se presiona el botón SET (+) o SET (-) (ubicados en el volante), la pantalla mostrará el mensaje "ACC Establecido".

Cuando el ACC está establecido, la velocidad ajustada se mostrará en la pantalla del módulo de instrumentos.

La pantalla del ACC podría mostrar nuevamente si ocurre alguna actividad del sistema ACC, que podría ser cualquiera de las siguientes:

- Cancelación del sistema:
- Anulación por el conductor
- Apagado del sistema

- Advertencia de proximidad del ACC
- Advertencia de ACC no disponible

La pantalla del módulo de instrumentos regresará a la última pantalla seleccionada después de 5 segundos de inactividad en la pantalla del sistema ACC.

Activación del control de cruceo adaptable (ACC)

La velocidad fija mínima para el sistema ACC es de 32 km/h (20 mph).

Cuando el sistema se enciende y está en el estado ready (listo), la Pantalla del panel de instrumentos, despliega "ACC Ready" (cruceo adaptativo listo).

Cuando el sistema está apagado, la pantalla despliega "ACC Control Off" (control cruceo adaptativo apagado).

NOTA: No se puede habilitar el ACC en las siguientes condiciones:

- Cuando se encuentre en modo de tracción de 4 ruedas de rango bajo (4WD LOW).
- Al aplicar los frenos.
- Cuando el freno de estacionamiento está aplicado.
- Cuando la transmisión automática está en "P" (estacionamiento), "R" (reversa) o "N" (neutral).
- Cuando los frenos estén sobrecalentados.
- Cuando la puerta del conductor está abierta a bajas velocidades.
- Cuando el cinturón de seguridad está desabrochado a bajas velocidades.
- Cuando el ESC se encuentra en modo de apagado total.

Para activarlo/desactivarlo

Presione y libere el botón "ON/OFF" (encendido/apagado) de control cruceo adaptativo (ACC). El menú del ACC la pantalla muestra "ACC Ready" (cruceo adaptativo listo).

Para apagar el sistema, oprima y suelte nuevamente el botón ON/OFF (encendido/apagado). En este momento, el sistema se apagará y la pantalla del módulo de instrumentos mostrará "Adaptive Cruise Control ACC Off" (control de cruceo adaptable apagado).

¡ADVERTENCIA!

Es peligroso dejar el sistema de control de cruceo adaptable (ACC) encendido cuando no se esté usando. Usted puede activar accidentalmente el sistema o provocar que vaya más rápido de lo que usted desea. Podría perder el control y sufrir un accidente. Siempre deje el sistema apagado cuando no lo esté usando.

Para establecer una velocidad deseada del ACC

Cuando el vehículo alcanza la velocidad deseada, oprima el botón "SET (+)" o el botón "SET (-)" y suéltelo. La pantalla mostrará la velocidad establecida.

NOTA: El control de velocidad electrónico fijo puede utilizarse sin establecer distancia de seguimiento en el ACC. Para cambiar entre los distintos modos, presione el botón de encendido/apagado del ACC que desactiva el ACC y control electrónico de velocidad fijo. Presionar el botón de encendido/apagado del control electrónico de velocidad fija activará (o cambiará a) el control de velocidad electrónico o control crucero de velocidad fija.

¡ADVERTENCIA!

En modo de velocidad de control de crucero fija, el sistema no reaccionará a vehículos al frente. Además la alerta no se activará ni sonará la alarma aún cuando esté muy cerca del vehículo al frente ya que ni la presencia del vehículo al frente ni la distancia entre vehículos se detecta. Asegúrese de mantener una distancia segura entre su vehículo y el vehículo al frente. Siempre esté pendiente del modo seleccionado.

Si el sistema es ajustado cuando la velocidad del vehículo está por debajo de 32 km/h (20 mph), la velocidad se ajustará en 32 km/h (20 mph).

NOTA: La velocidad del ACC fijada no puede ser menor a 32 km/h (20 mph).

Si el sistema es ajustado cuando la velocidad del vehículo es mayor a 32 km/h (20 mph), la velocidad ajustada del vehículo será la velocidad actual.

NOTA:

- Manteniendo su pie del pedal del acelerador, el vehículo puede continuar acelerando más allá de la velocidad establecida. Si pasa esto, Aparecerá el mensaje “driver override” (anulación de velocidad por el conductor) en la pantalla del módulo de instrumentos.
- Si continua acelerando más allá de la velocidad fijada y con distancia de seguimiento ajustada en el ACC, el sistema no controlará la distancia entre su vehículo y el vehículo de adelante.
- La velocidad del vehículo únicamente se determinará por la posición del pedal del acelerador.

Para cancelar

Las siguientes condiciones cancelan el sistema ACC o de control electrónico de velocidad fija:

- El pedal del freno es aplicado.
- Presionar el botón de cancelar (CANC).
- Se presenta un evento con el sistema de frenos antibloqueo (ABS).
- El selector de cambios se mueve de la posición “D” (conducir).
- Se activa el Control de estabilidad electrónico/el Sistema de control de tracción (ESC/TCS).
- El freno de estacionamiento es aplicado.
- El modo del ESC está completamente apagado.
- Se presenta un evento de control de balanceo del remolque (TSC).
- La temperatura de frenado excede el rango normal (sobrecalentamiento)

Las siguientes condiciones sólo cancelarán el sistema ACC:

- El cinturón del conductor es desabrochado a una velocidad baja.

- La puerta del conductor se abre a una velocidad baja.

Para apagar

El sistema se apagará y se borrará la velocidad establecida en la memoria si:

- Presiona el botón de encendido/apagado del control crucero adaptativo (ACC).
- El interruptor de ignición es colocado en la posición de apagado (OFF).
- Acopla la tracción en las 4 ruedas de rango bajo (4WD LOW).

Para reanudar la velocidad

Si existe una velocidad almacenada en memoria, presione el botón "RES" (reanudar). Después retire su pie del pedal del acelerador.

La pantalla del módulo de instrumentos mostrará la última velocidad establecida.

Resume se puede utilizar a cualquier velocidad superior a 32 km/h (20 mph) cuando solo se está usando la velocidad establecida en el control de crucero.

La reanudación puede ser realizada a cualquier velocidad por encima de los 0 km/h (0 mph) cuando el ACC se encuentra activo.

NOTA:

- Si su vehículo permanece parado por más de 2 segundos, el conductor tendrá que presionar el botón de reanudar o aplicar el pedal del acelerador para reactivar el ACC para salir del ajuste de velocidad.
- El ACC no puede reanudarse si se encuentra un vehículo estacionario en las cercanías frente a usted.

¡ADVERTENCIA!

La función de reanudación únicamente debe utilizarse si las condiciones del tráfico y del camino lo permiten. Reanudar a una velocidad establecida que sea demasiado alta o demasiado baja para las condiciones prevalecientes de tráfico y del camino podría ocasionar que el vehículo acelere o desacelere muy bruscamente para un funcionamiento seguro. Esto podría ocasionar un accidente y/o lesiones graves.

Para variar la velocidad fijada

Para aumentar o disminuir la velocidad

Con el ACC activo, puede incrementar la velocidad establecida presionando el botón SET (+) o disminuirla presionando el botón SET (-).

En millas (U.S.)

- Presione el botón SET (+) o SET (-) una vez para incrementar/disminuir la velocidad a 1 mph. Cada presión en el botón aumentará/disminuirá una milla.
- Si el botón es continuamente presionado, la velocidad seguirá aumentando/disminuyendo en 5 mph hasta que se libere el botón, luego la nueva velocidad será mostrada en la pantalla.

En kilómetros (km/h)

- Presione el botón SET (+) o SET (-) una vez para incrementar/disminuir la velocidad a 1 km/h. Cada presión en el botón aumentará/disminuirá un kilómetro por hora.
- Si el botón es continuamente presionado, la velocidad seguirá aumentando/disminuyendo en 10 km/h hasta que se libere el botón, luego la nueva velocidad será mostrada en la pantalla.

NOTA: Cuando reemplace y presione el botón SET (+) o el botón SET (-) la nueva velocidad establecida será la velocidad actual del vehículo.

- Cuando la distancia de seguimiento del ACC también es establecida:
- Cuando utilice el botón “SET –” para desacelerar, si la potencia de frenado del motor no desacelera suficientemente al vehículo para llegar a la velocidad establecida, el sistema de frenado disminuirá automáticamente la velocidad del vehículo.
- El sistema ACC aplica los frenos hasta la detención total al seguir a un vehículo frente a usted. Si su vehículo sigue a otro a una detención total, después de 2 segundos, el conductor deberá presionar el botón RES o presionar el pedal del acelerador para restablecer la velocidad actual establecida del ACC.
- El sistema ACC mantiene la velocidad establecida al subir y bajar una cuesta. Sin embargo, es normal que ocurra un ligero cambio de velocidad en pendientes moderadas. Además, pueden ocurrir cambios descendentes al subir o bajar una cuesta. Esto es funcionamiento normal y necesario para mantener la velocidad establecida. Al conducir cuesta arriba y cuesta abajo, el sistema ACC se cancelará si la temperatura excede el rango normal de frenado (sobrecalentado).

Estableciendo la distancia de seguimiento en el ACC

La siguiente distancia especificada para el ACC se puede establecer variando la configuración de distancia entre 4 barras (más larga), 3 barras (larga), 2 barras (media) y 1 barra (corta). Usando esta configuración de distancia y la velocidad del vehículo, el ACC calcula y establece la distancia que hay hasta el vehículo de enfrente. Esta configuración de distancia se muestra en la pantalla.

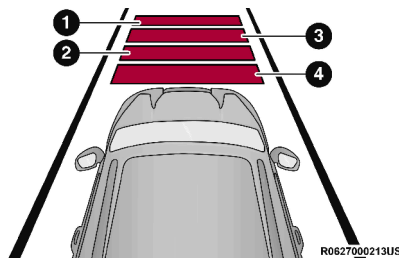

Configuración de distancia

- 1 — Configuración de distancia mas larga (4 barras)
- 2 — Configuración de distancia larga (3 barras)
- 3 — Configuración de distancia media (2 barras)
- 4 — Configuración de distancia corta (1 barra)

Para aumentar la configuración de distancia, presione y suelte el botón "Distance Setting - Increase" (configuración de distancia - aumento). Cada vez que presione el botón, la configuración de distancia aumentará en una barra (larga).

Para disminuir la configuración de distancia, presione y suelte el botón "Distance Setting - Decrease" (configuración de distancia - disminución). Cada vez que presione el botón, la configuración de distancia disminuye en una barra (corta).

Si no hay ningún vehículo enfrente, el vehículo mantendrá la velocidad establecida. Si se detecta un vehículo moviéndose más lento en el mismo carril, la pantalla despliega el icono "Sensed Vehicle Indicator" (indicador de vehículo detectado) y el sistema ajusta automáticamente la velocidad del vehículo para mantener la configuración de distancia, independientemente de la velocidad establecida.

El vehículo entonces mantendrá la distancia establecida hasta que:

- El vehículo de enfrente acelere a una velocidad mayor que la velocidad establecida.
- El vehículo de enfrente se quite de su carril o de la vista del sensor.
- Se cambie la configuración de distancia.
- Se desacople el sistema. (Consulte la información en activación del ACC).

El frenado máximo aplicado por el ACC es limitado, sin embargo, el conductor siempre puede aplicar los frenos manualmente, en caso de ser necesario.

NOTA: Las luces de los frenos se iluminarán siempre que el sistema ACC aplique los frenos.

Una advertencia de proximidad alertará al conductor si el ACC predice que su nivel de frenado máximo no es suficiente para mantener la distancia establecida. Si esto ocurre, la pantalla destellará una alerta visual "BRAKE" (frenos) y sonará una campanilla mientras el ACC continúa aplicando su capacidad máxima de frenado. Cuando esto ocurra, inmediatamente debe aplicar los frenos como sea necesario para mantener una distancia segura con respecto al vehículo de enfrente.

NOTA: La pantalla de advertencia "BRAKE!" (¡FRENE!) es una advertencia al conductor para tomar acción y no siempre significa necesariamente que el sistema se encuentra aplicando los frenos de forma autónoma.

Asistencia en maniobras de rebase

Cuando se conduzca con el ACC asegurado y se siga un vehículo, el sistema proporcionará una aceleración adicional para ayudar a rebasar a los vehículos de enfrente. La aceleración adicional se dispara al encender la señal direccional izquierda. En lugares con tráfico del lado izquierdo, la función de maniobras al rebasar se activa solamente cuando pasa por el lado izquierdo de los vehículos.

Operación ACC en paradas

Si el sistema ACC detiene su vehículo mientras sigue a un vehículo objetivo, su vehículo reanudará el movimiento sin acción alguna del conductor, si el vehículo frente a usted (objetivo) empieza a moverse dentro de dos segundos después que su vehículo se detenga.

Si el vehículo objetivo no empieza a moverse dentro de los dos segundos posteriores a una detención de su vehículo, el conductor tendrá que presionar el botón RES o aplicar el pedal del acelerador para restablecer el ACC a la velocidad actual establecida.

NOTA:

- Si su vehículo se encuentra detenido por más de dos segundos, el sistema mantendrá la presión en el freno hasta por 10 minutos. Si el conductor no realiza acción alguna durante estos 10 minutos, se aplicará el freno de estacionamiento eléctrico y el sistema ACC se cancelará.
- Mientras que el sistema ACC detiene su vehículo o el vehículo está circulando de bajo de los 5 km/h (3 mph) y el cinturón de seguridad del conductor es desabrochado o se abre la puerta del conductor, el ACC con sistema de detención se cancelará y los frenos se liberarán. Un mensaje de cancelación se mostrará en pantalla y se escuchará una alerta sonora. En este momento, se requerirá de la intervención del conductor.
- El freno de estacionamiento eléctrico estará aplicado y el sistema ACC se cancelará.

¡ADVERTENCIA!

Cuando el sistema ACC está reanudando la velocidad, el conductor debe asegurarse de que no hay ningún peatón, vehículos u objetos en la trayectoria del vehículo. Si no se siguen estas advertencias puede causar una colisión, lesiones a su persona o la muerte.

Advertencias en pantalla y mantenimiento

Advertencia "Wipe Radar Sensor In Front of Vehicle" (limpiar el sensor del radar al frente del vehículo)

Esta advertencia del "ACC/FCW unavailable wipe front radar sensor" (ACC/FCW Sensor de radar de limpiaparabrisas delantero no disponible) se desplegará y un sonido de campanillas indicará cuando las condiciones limiten temporalmente el desempeño del sistema.

Esto ocurre con frecuencia en situaciones de visibilidad reducida, como durante nieve o lluvia fuerte. El sistema ACC también puede "cegar" temporalmente debido a obstrucciones como lodo, suciedad o hielo. En estos casos, la pantalla desplegará "ACC/FCW unavailable wipe front radar sensor" (ACC/FCW Sensor de radar de limpiaparabrisas delantero no disponible) y el sistema se desactivará.

El mensaje de advertencia de "ACC/FCW unavailable wipe front radar sensor" (ACC/FCW Sensor de radar de limpiaparabrisas delantero no disponible) puede mostrarse algunas veces mientras conduce en áreas muy reflectivas (por ejemplo: túneles con luces reflectoras, o hielo y nieve). El sistema ACC se recobrará después de haber abandonado estas áreas. Bajo

condiciones extrañas, cuando el radar no se encuentra rastreando ningún vehículo u objeto en su trayectoria, esta advertencia puede ocurrir temporalmente.

NOTA: Si está activa la advertencia “ACC/FCW unavailable wiper front radar sensor” (ACC/FCW Sensor de radar de limpiaparabrisas delantero no disponible) todavía estará disponible el control de cruceo normal (velocidad fija).

Si las condiciones climáticas no son un factor, el conductor debe revisar el sensor. Puede requerir limpieza o eliminación de una obstrucción. El sensor está localizado en el centro del vehículo detrás de la parrilla inferior.

Para mantener funcionando correctamente el sistema ACC, es importante considerar los siguientes puntos de mantenimiento:

- Siempre mantenga limpio el sensor. Limpie cuidadosamente el lente del sensor con un trapo suave. Tenga cuidado para no dañar el lente del sensor.
- No quite ningún tornillo del sensor. Hacerlo podría ocasionar mal funcionamiento del sistema ACC o una falla y que requiera la alineación del sensor.
- Si el sensor se daña debido a un accidente, consulte a su distribuidor autorizado para solicitar servicio.
- No pegue ni instale accesorios cerca del sensor, incluyendo material transparente o parrillas no originales. Hacerlo ocasionará una falla o mal funcionamiento del sistema ACC.

Cuando ya no esté presente la condición de sistema desactivado, el sistema regresará al estado “Adaptive Cruise Control Off” (control de cruceo adaptable apagado) y se reanudará el funcionamiento simplemente reactivándolo.

NOTA:

- Si el mensaje de “ACC unavailable wiper front radar sensor” (ACC Sensor de radar de limpiaparabrisas delantero no disponible) ocurre con frecuencia (por ejemplo, más de una vez en cada viaje) sin nieve, lluvia, lodo u otras obstrucciones, tendrá que realinear el sensor con su distribuidor autorizado.
- No se recomienda instalar un protector delantero en el vehículo ni una parrilla no original ni hacer modificaciones a la parrilla. Hacerlo puede bloquear el sensor e inhibir el funcionamiento del ACC.

Advertencia de limpiado de parabrisas

La advertencia “ACC Limited Functionality Clean Front Windshield” (ACC funcionalidad limitada de limpieza del parabrisas) se mostrará y un sonido de campanilla indicará cuando las condiciones limitan temporalmente el rendimiento del sistema. Esto ocurre con mayor frecuencia en los momentos de poca visibilidad, por ejemplo en nieve, fuertes lluvias o niebla. El sistema ACC también puede llegar a ser “cegado” temporalmente debido a las obstrucciones, tales como lodo, suciedad o hielo. En estos casos, la pantalla mostrará el mensaje “ACC Limited Functionality Clean Front Windshield” (ACC funcionalidad limitada de limpieza del parabrisas) y el sistema se desactivará.

El mensaje “ACC Limited Functionality Clean Front Windshield” (ACC funcionalidad limitada de limpieza del parabrisas) puede mostrarse algunas

veces mientras conduce en **zonas altamente reflejantes** (túneles con luces reflectoras o hielo y nieve). El sistema ACC se recobrará después de haber abandonado estas áreas. Bajo condiciones extrañas, cuando el radar no se encuentra rastreando ningún vehículo u objeto en su trayectoria, esta advertencia puede ocurrir temporalmente.

Si las condiciones climáticas no son un factor, el conductor debe revisar el parabrisas y la cámara localizada en la parte posterior del espejo interior. Puede requerir limpieza o eliminación de una obstrucción.

Cuando la condición que limitó el sistema ya no está presente, el sistema volverá al funcionamiento completo.

NOTA: Si se activa el mensaje “ACC Limited Functionality Clean Front Windshield” (ACC funcionalidad limitada de limpieza del parabrisas) frecuentemente (ejemplo, más de una vez en cada viaje) sin nieve, lluvia, lodo o algún otro obstáculo haga que inspeccionen el parabrisas y la cámara frontal con su distribuidor autorizado. Advertencia de servicio al ACC

Si el sistema se apaga y la pantalla despliega el mensaje de “ACC Unavailable, Service Required” (ACC no disponible, se requiere servicio) o “Cruise Unavailable Service Required” (Cruce no disponibles, se requiere servicio), puede haber una falla del sistema o una falla temporal que limita la funcionalidad del ACC. Aunque el vehículo todavía se puede conducir en condiciones normales, el ACC no estará disponible temporalmente. Si esto ocurre, intente activar nuevamente el ACC posteriormente, después de un ciclo de llave (de ignición). Si el problema persiste, consulte a un distribuidor autorizado.

Precauciones al conducir con el ACC

En ciertas condiciones de manejo, el ACC puede presentar problemas de detección. En estos casos, el ACC puede frenar tardíamente o inesperadamente. El conductor necesita estar alerta ya que es posible que necesite intervenir. Los siguientes son ejemplos de estos tipos de situaciones:

Arrastre de remolque

Para poder tirar del remolque es recomendable el uso de un controlador de freno de remolque integrado. Los controladores de frenos de remolque no autorizados no activarán los frenos de remolque cuando el ACC esté frenando.

Conducción desfasada

Es posible que el ACC no detecte un vehículo en el mismo carril que está conduciendo desfasado con respecto a su línea directa de recorrido. No habrá suficiente distancia para el vehículo de enfrente. El vehículo desfasado puede moverse hacia adentro y hacia afuera de la línea de recorrido, lo cual puede ocasionar que su vehículo frene o acelere inesperadamente.

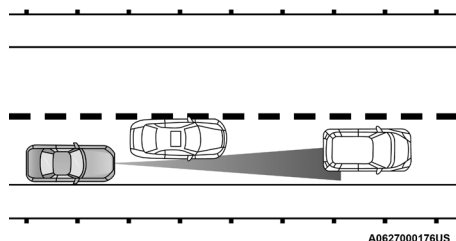

A0627000176US

Ejemplo de conducción desfasada

Cambios de dirección y vueltas

Cuando se encuentre conduciendo en curvas y con el ACC encendido, el sistema podría disminuir la velocidad y la aceleración del vehículo por razones de estabilidad, sin detectar algún vehículo. Una vez que el vehículo está siendo conducido fuera de las curvas, el sistema regresará a su velocidad original. Esto es parte del ACC y es un funcionamiento normal.

NOTA: En curvas muy cerradas el ACC podría verse limitado en para operar.

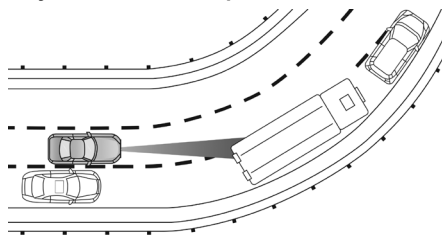

A0627000177US

Ejemplo de vueltas y curvas

Uso del ACC en pendientes

Cuando conduzca en pendientes, es posible que el ACC no detecte un vehículo en su carril. Dependiendo de la velocidad, la carga del vehículo, las condiciones de tráfico y lo empinado de las pendientes, el desempeño del ACC puede ser limitado.

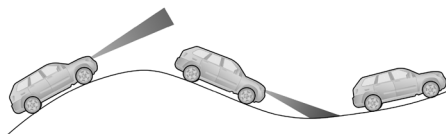

A0627000175US

Ejemplo de ACC en pendientes

Cambio de carril

El ACC podría no detectar un vehículo hasta que está completamente en el carril donde usted está viajando. En la ilustración mostrada, el ACC aún no

ha detectado que el vehículo está cambiando de carril y es posible que no lo detecte hasta que sea demasiado tarde para que el sistema ACC entre en acción. El ACC podría no detectar un vehículo hasta que esté completamente en el carril. No habrá suficiente distancia con respecto al vehículo que cambió de carril para que el ACC actúe. Siempre esté atento y listo para aplicar el freno en caso necesario.

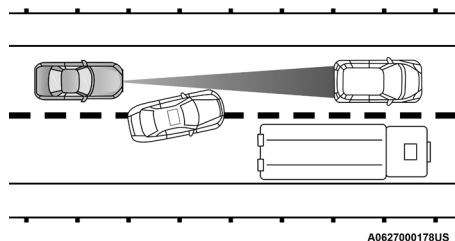

Ejemplo de cambio de carril

Vehículos angostos

Algunos vehículos angostos viajando cerca de los bordes exteriores del carril o por la orilla del carril no son detectados hasta que se hayan movido completamente al carril. Podría no haber suficiente distancia para el vehículo de enfrente.

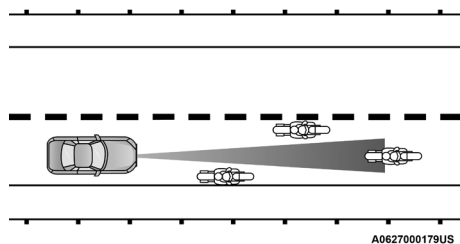

Ejemplo de vehículos angostos

Objetos y vehículos fijos

El ACC no responde a objetos y vehículos fijos. Por ejemplo, el ACC no responde en situaciones donde el vehículo que va frente a usted se sale de su carril y hay otro vehículo enfrente detenido en su carril. Siempre esté atento y listo para aplicar los frenos en caso necesario.

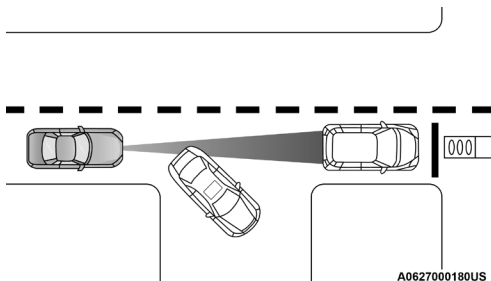

Ejemplo de vehículos u objetos fijos

Información general

La operación de este equipo está sujeta a las siguientes dos condiciones:

(1) Es posible que este equipo o dispositivo no cause interferencia perjudicial y (2) este equipo o dispositivo debe aceptar cualquier interferencia, incluyendo la que pueda causar su operación no deseada.

NOTA: Los cambios y modificaciones hechas no expresamente aprobadas por la parte responsable, podría anular la autoridad de operar el equipo.

SISTEMA DE ASISTENCIA PARA SEÑALES DE TRÁNSITO (SI ASÍ ESTÁ EQUIPADO)

El sistema de asistencia para señales de tránsito utiliza una cámara montada en el parabrisas, así como datos del mapa cuando el vehículo está equipado con navegador, para detectar señales de tránsito reconocibles como:

- Límites de velocidad
- Zonas escolares
- Caminos cerrados

NOTA:

- El sistema TSA (Sistema de Asistencia para Señales de Tránsito) automáticamente mostrará la señal de tránsito detectada en la unidad de medida seleccionada en los ajustes Uconnect o de la pantalla del módulo de instrumentos.
- Si no se detectan señalamientos de límite de velocidad, el sistema regresará a los límites de velocidad almacenados en el sistema de navegación.
- El Sistema de Asistencia para Señales de Tránsito siempre verifica las señales de tránsito que indican el límite de velocidad actual. El sistema es capaz de reconocer y mostrar hasta dos señales de tránsito diferentes en la pantalla del módulo de instrumentos. Estas señales de tránsito pueden encontrarse en la pantalla de asistencia a la conducción.

Activación/Desactivación

El Sistema de Asistencia para Señales de Tránsito puede activarse/desactivarse dentro del sistema Uconnect a través del menú “Seguridad/Asistencia de conducción”. Un sistema activo es señalado cuando se muestran señales de tránsito en la pantalla del módulo de instrumentos.

NOTA: Aún cuando el sistema se encuentre apagado, la señal de límite de velocidad se mostrará en la pantalla cuando el conductor la seleccione en la pantalla principal.

Modos de asistencia para señales de tránsito

El Sistema de Asistencia para Señales de Tránsito TSA tiene tres modos de operación seleccionables a través del sistema Uconnect.

Visual

Cuando se selecciona Visual, el sistema alertará al conductor cuando la velocidad actual del vehículo excede al límite de velocidad detectado, mostrando un gráfico en la pantalla del módulo de instrumentos.

Visual + alerta sonora

Cuando se selecciona “visual + alerta sonora”, el sistema alertará al conductor cuando la velocidad actual del vehículo excede al límite de velocidad detectado mostrando un gráfico en la pantalla del módulo de instrumentos y emitiendo una alerta sonora. La alerta sonora durará por 10 segundos y la alerta visual se mantendrá encendido mientras el vehículo se encuentre excediendo el límite de velocidad.

TSA (sistema de asistencia para señales de tránsito)Apagado

Cuando el sistema TSA se apaga, el sistema no le mostrará las señales de tráfico (a menos que se seleccionen en la pantalla principal, lo que le mostrará las señales de tránsito de límite de velocidad detectados), y no se emitirán alertas al conductor.

Indicadores en pantalla

Las señales de tránsito detectadas se mostrarán en la pantalla del módulo de instrumentos y pueden mostrar una combinación de señalamientos a la vez (por ejemplo, límite de velocidad, límite de velocidad e información adicional, y señalamientos de caminos cerrados [Do not pass]).

Cuando el límite de velocidad en una señal de tránsito recientemente es mayor al actual, la pantalla se actualizará acompañada de una flecha hacia arriba.

Cuando el límite de velocidad en una señal de tránsito recientemente es menor al actual, la pantalla se actualizará acompañada de una flecha hacia abajo.

NOTA: Las flechas hacia arriba o abajo se mostrarán hasta por 5 segundos.

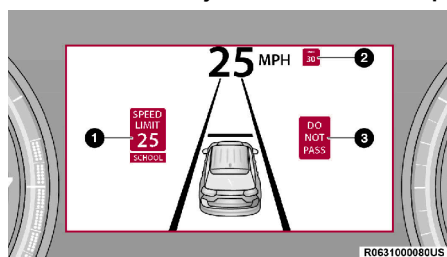

Señales de tráfico reconocidas

- 1 — Límite de velocidad actual con información adicional (Zona escolar)
- 2 — Límite de velocidad siguiente detectado
- 3 — Señal de camino cerrado detectado

Información adicional

La información adicional puede mostrarse acompañando a la velocidad detectada recientemente para indicarle circunstancias especiales que el conductor necesita estar al tanto. La información adicional incluye:

- Escuela
- Construcción
- Lluvia
- Nieve
- Niebla

NOTA: La información adicional no se mostrará si el vehículo SÓLO está equipado con GPS.

Límite de velocidad excedido

Cuando la velocidad excede al límite mostrado por 5 km/h (3 mph), el señalamiento de límite de velocidad en la pantalla del módulo de instrumentos se mostrará en color rojo para alertar al conductor.

¡ADVERTENCIA!

- La funcionalidad puede estar limitada o el sistema podría no funcionar si el sensor se encuentra obstruido.
- El sistema podría tener una operación limitada o no funcionará en todas las condiciones climáticas como lluvia intensa, granizo o niebla muy espesa. Contrastes de luz intensos podrían influir en el reconocimiento del sensor.
- El área alrededor del sensor no debe cubrirse con etiquetas o algún otro objetos.
- No altere o realice acción alguna en el área del parabrisas cercana al sensor.
- Limpie materiales extraños como excrementos de pájaros, insectos, nieve o hielo en el parabrisas. Utilice detergentes específicos y palos de limpieza específicos para evitar rayar el parabrisas.

SISTEMA DE ASISTENCIA ACTIVA DE CONDUCCIÓN (SI ASÍ ESTÁ EQUIPADO)

Operación

El sistema de asistencia activa de conducción (ADA) se combina con el control crucero adaptativo (ACC), y centra el vehículo en el carril mientras viaja por caminos de acceso controlados a velocidades de hasta 145 km/h (90 mph). Para información de instrucciones de operación y limitaciones de uso consultar capítulo..

Al igual que el ACC, el ADA mantendrá una velocidad fija mientras que la distancia establecida entre usted y el vehículo al frente se mantenga. ADA también mantendrá a su vehículo centrado entre las líneas del carril, y mo-

nitoreará a los vehículos en los carriles contiguos utilizando los sensores de monitoreo de punto ciego.

Existen dos tipos de sistema de asistencia activa de conducción disponibles:

- Sistema ADA base
- Sistema ADA manos libres

Sistema ADA base (si así está equipado)

El sistema ADA base utiliza sensores en el volante para medir la atención del conductor. El ADA requiere las manos del conductor al volante todo el tiempo.

Sistema ADA manos libres (si así está equipado)

El sistema ADA manos libres utiliza sensores en el volante y una cámara que monitorea la atención del conductor ubicada en la parte superior de la columna de dirección. El sistema ADA manos libres le permite al conductor retirar sus manos del volante, pero requiere que el conductor se mantenga atento al camino.

El ADA manos libres también cambiará de carril cuando se activa una de las luces direccionales, si la dirección elegida es válida y se encuentra despejada. El sistema utiliza sensores al exterior, incluyendo el monitoreo de punto ciego (BSM), acompañado de información de mapas, para determinar si el cambio de carril es posible. El Sistema generalmente ayuda a mantener el vehículo centrado en la línea trazada, pero al girar el volante, por ejemplo, alejarse más de un vehículo grande en un carril adyacente, el sistema reducirá su control y se situará en modo de co-conducción. Mientras este modo quede establecido, el sistema proveerá asistencia asistida y permitirá al conductor el control de la trayectoria del vehículo. Después de que el conductor se detenga, proporcionando información al sistema dirección, éste tomará algunos segundos para centrar por completo la asistencia de centrado de línea, especialmente al dar vuelta en curvas.

¡ADVERTENCIA!

- El conductor siempre es responsable de determinar si el cambio de carril es seguro. No seguir esta advertencia puede provocar un choque con lesiones serias o incluso la muerte.

NOTA:

- El sistema ADA manos libres requiere de una suscripción activa al paquete de servicios conectados Uconnect. Si se presiona el botón de encendido del ADA sin una suscripción activa, la pantalla del módulo de instrumentos mostrará el mensaje "Asistencia activa de conducción no disponible actualice suscripción". Consulte el manual del sistema Uconnect.
- Si fue desactivado previamente, active el sistema ADA manos libres también activará la advertencia de colisión frontal y el sistema de frenado de emergencia ante peatones.

¡ADVERTENCIA!

El sistema de asistencia activa de conducción (ADA) es un sistema de confort. NO es sustituto de un involucramiento activo del conductor. Siempre es responsabilidad del conductor el estar atento al tránsito, condiciones del clima, velocidad del vehículo, distancia con los vehículos al frente, posición del carril con respecto a otros vehículos y operación del freno para asegurar la operación segura del vehículo bajo todas las condiciones de terreno. Se requiere siempre su completa atención mientras conduce para mantener un control seguro del vehículo. No seguir estas advertencias puede provocar un accidente y la muerte o lesiones personales serias.

Usted debe apagar el sistema de asistencia activa de conducción:

- Cuando conduce en niebla, lluvia intensa, nieve, aguanieve, tráfico pesado, y otras situaciones de manejo complicadas (como zonas de construcción en el camino).
- Cuando ingrese a un acceso de carretera, cuando las condiciones del camino son resbalosas, cubiertas de hielo o nieve.
- Cuando las circunstancias no permitan una conducción a velocidad constante.

Encendiendo o apagando el sistema de asistencia activa de conducción

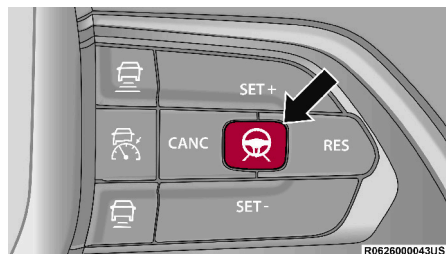

Botón de encendido/apagado de asistencia activa de conducción

Para activar el sistema de asistencia activa de conducción realice lo siguiente:

1. Presione el botón de encendido/apagado de asistencia activa de conducción ubicado del lado derecho del volante. La imagen del volante se mostrará de color blanco en la pantalla del módulo de instrumentos hasta que el sistema se encuentre activo. Si previamente se había desactivado el ACC, presionar este botón activará tanto el ACC como la asistencia activa de conducción.
2. Si el ACC se encontraba activo y acoplado antes de presionar el botón de encendido del ADA, el ACC permanecerá activo y el ADA se activará y acoplará (una vez que las condiciones se cumplan).
3. Si el ACC no se encontraba activo antes de presionar el botón de encendido del ADA, presione el botón SET (+) o SET (-) y libérela cuando la velocidad de carretera deseada se muestre en la pantalla del módulo de instrumentos.

- Si así lo desea, ajuste la distancia del ACC presionando los botones de incremento o disminución de distancia al volante.

Cuando todas las condiciones descritas en “Condiciones de activación del sistema” se han cumplido, el sistema se acoplará y la imagen del volante se mostrará en pantalla.

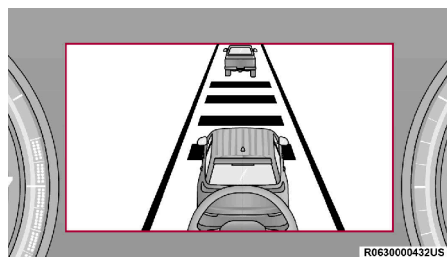

Asistencia activa de conducción acoplado (volante de color verde)

NOTA:

- Además del cambio de color de la imagen del volante, un efecto de “brillo” en la pantalla del módulo de instrumentos también cambiará a color verde cuando el ADA está acoplado.
- Si está equipado con ADA manos libres, las tiras de luz en los paneles de puerta del conductor y pasajero también cambiarán de color a verde para indicar la activación del ADA.

Condiciones de activación del sistema

Las siguientes condiciones deben ser cumplidas después de la activación que el sistema de asistencia activa de conducción antes que se acople por completo:

- El sistema se encuentra encendido
- El ACC está activo
- El cinturón de seguridad del conductor se encuentra abrochado
- El sistema detecta las líneas del carril
- El vehículo se encuentra viajando por debajo de los 145 km/h (90 mph)
- El vehículo se encuentra centrado en el carril
- La luz direccional no se encuentra encendida
- El vehículo no se encuentra en una curva cerrada
- No se encuentra conectado un remolque
- Las manos del conductor están al volante
- Si está equipado con el sistema manos libres, cuenta con una suscripción activa y el vehículo está recibiendo buena señal de telefonía celular.

NOTA: Para que el sistema detecte las manos del conductor al volante, debe agarrar el aro exterior de volante. Si lo agarra de alguna parte interior, no cumplirá la condición de manos al volante para activar el sistema.

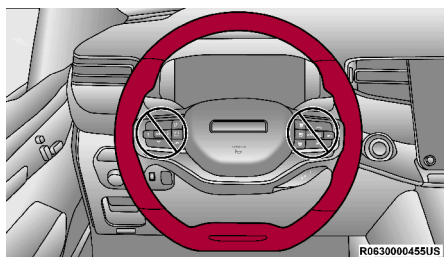

No agarre el volante de algún área interior

Desactivación del sistema

El sistema se desactivará en cualquiera de las siguientes situaciones:

- Si se presiona nuevamente el botón de encendido/apagado del sistema de asistencia activa de conducción.
- Si el conductor vira fuera del carril y cruza las líneas o marcas del carril.
- Si el conductor realiza una maniobra de evasión, aplicando fuerza al volante durante un momento breve.
- Si se desabrocha el cinturón de seguridad del conductor.
- Si el sistema de advertencia de colisión frontal (FCW) se activa y proporciona advertencias/frenado.
- Si se desactiva el ACC.
- Si el vehículo excede los 145 km/h (90 mph).
- Si se utiliza una luz direccional (a menos que el objetivo se encuentre en el punto ciego del mismo lado del que se activa la direccional).
- Si ya no se detectan las líneas o marcas del carril.
- Si el sistema ha detectado la falta de atención del conductor, y ha pasado por toda la escalación de alertas después de no detectar las manos al volante.
 - ADA Base: No se han detectado las manos del conductor al volante
 - ADA Manos libres: Se ha detectado que el conductor no se encuentra viendo al camino.

NOTA:

- ADA no estará disponible si el sistema detecta un remolque conectado al vehículo.
- Presionando el botón de encendido/apagado apagará el sistema. Todas las demás condiciones de desactivación colocarán al sistema en un estado de "encendido" con el indicador del volante de color blanco hasta que todas las condiciones se vuelvan a cumplir.
- Cuando el sistema se desactiva, las luces indicadoras del sistema se apagaran. El control activo de carril regresará a su estado previo y el ACC se desactivará.

Desactivación del sistema (si así está equipado)

Adicional a las condiciones descritas anteriormente, el sistema ADA manos libres también se desactivará bajo las siguientes situaciones:

- El sistema una maniobra de detención a un costado del carril para detener el vehículo por la falta de atención del conductor. Consulte la sección “Indicadores en pantalla” a continuación.
- El vehículo no se encuentra recibiendo buena señal de telefonía celular.
- La suscripción para el sistema ADA manos libres ha expirado.

Indicadores en pantalla

El estado del sistema de asistencia activa de conducción puede verse en la pantalla del módulo de instrumentos, y los cambios de estado se mostrarán con cambios de color de las luces indicadoras del sistema.

A medida que el sistema detecta la falta de atención del conductor descrita previamente, las luces indicadoras del estado del sistema cambiarán de verde, a amarillo, a rojo, mientras que el ícono del volante en pantalla se moverá a la parte central de la pantalla.

Los siguientes indicadores cambiarán de color como un escalamiento de advertencias:

- El indicador de la asistencia activa de conducción (ícono del volante en la pantalla del módulo de instrumentos).
- El efecto de brillo en la pantalla del módulo de instrumentos.
- Para el sistema ADA manos libres, tiras de luces en los paneles de puerta interiores.

Para el sistema ADA base, si la atención del conductor no regresa, el sistema se desactivará.

Para el sistema ADA manos libres, si la atención del conductor no regresa, el sistema realizará una maniobra de detención a un costado del carril. Una vez que el vehículo se encuentre detenido, intentará realizar una llamada de emergencia a través de los sistemas de llamada de asistencia/emergencia. Si se realiza una maniobra de detención a un costado del carril, el sistema no se encontrará disponible hasta que cicle la ignición a la posición de apagado, y luego de nuevo a la de encendido.

Indicadores de la asistencia de conducción activa apagados

- ADA no es encendido/activado por el conductor.

Indicadores de la asistencia de conducción activa de color blanco

- ADA es encendido/activado por el conductor, pero el sistema no proporciona dirección al vehículo de forma activa.

Indicadores de la asistencia de conducción activa de color verde

- El sistema detecta que el conductor está atento y proporciona dirección al vehículo de forma activa.

Indicadores de la asistencia de conducción activa de color amarillo

- Se ha detectado falta de atención del conductor, se advierte al conductor el colocar las manos al volante.

Indicadores de la asistencia de conducción activa de color rojo

- Se mantiene la falta de atención del conductor, se advierte al conductor el colocar las manos al volante.

NOTA: Tanto para el sistema ADA base o manos libres, el conductor **DEBE** colocar las manos al volante y tomar el control del vehículo cuando el sistema se desactiva.



Mensaje de asistencia de conducción activa cancelado

Estado del sistema

Sistema de asistencia activa de conducción base

Además del cambio de color en las luces indicadoras del sistema (verde, amarillo y rojo), el sistema también puede proporcionar vibración en el volante para acompañar estas advertencias. La vibración (si está activada) ocurrirá cuando el vehículo cruza una línea o marca de carril, por ejemplo, cuando conduce en una curva cerrada. Esta característica puede encenderse o apagarse a través del sistema Uconnect.

Limitaciones y operación del sistema

¡ADVERTENCIA!

Para evitar lesiones serias o la muerte:

- Siempre esté alerta y esté listo para tomar el control del vehículo en caso de un evento que desactive el sistema de asistencia activa de conducción.
- Siempre mantenga sus manos al volante cuando active el sistema de asistencia activa de conducción.
- Mantenga una distancia segura a otros vehículos y preste atención a las condiciones del tránsito.
- No coloque objetos en el volante (como cubiertas de volante) que podrían interferir con los sensores de detección de manos.

El sistema de asistencia activa de conducción **NO**:

- Advertirá o prevendrá colisiones con otros vehículos.
- Esquivará vehículos detenidos, mas lentos, equipo de construcción, peatones o animales.

- Responderá a semáforos o letreros de detención.
- Se integrará a carreteras o autopistas, o tomará rampas de salida de las mismas.
- Dará vuelta al vehículo
- Cambiará carriles
- Reaccionará al tránsito en contraflujo.

El sistema de asistencia activa de conducción puede tener funcionalidad limitada o reducida cuando ocurre una de las siguientes condiciones:

- Los sensores de radar del vehículo y/o cámara delantera se encuentran dañados, cubiertos u obstruidos (por lodo, nieve, hielo, etc.).
- Al conducir cerca de casetas de cobro.

NOTA: Si ocurre daño al parabrisas, llévelo a reemplazar a un Distribuidor Autorizado tan pronto sea posible. El control adaptivo de cruce (ACC) es un componente principal del sistema ADA, mencionado anteriormente. Para limitaciones del sistema ACC consulte la sección. El sistema de asistencia activa podría reducir o limitar su funcionalidad cuando alguna de las siguientes condiciones ocurra:

- Los sensores de radar y/o las cámaras delanteras están dañados, cubiertos, desalineados u obstruidos (por lodo, hielo, nieve, etc).
- Si la alineación de la suspensión no es correcta., el vehículo está modificado (elevar o bajar la suspensión, instalar una medida de llanta/rin diferente) o si se ha dañado debido a condiciones del camino.
- Si existen daños en el parabrisas, reemplace esta parte en un distribuidor autorizado.

SISTEMA DE AYUDA DELANTERA/TRASERA PARA ESTACIONARSE PARKSENSE® (SI ASÍ ESTÁ EQUIPADO)

El sistema de ayuda para estacionarse ParkSense® proporciona indicaciones visuales y sonoras de la distancia entre la fascia trasera y/o delantera y el obstáculo detectado al ir en reversa o hacia adelante, por ejemplo, en maniobras de estacionamiento. Consulte "Uso y precauciones del sistema ParkSense" en esta sección para las recomendaciones y precauciones del sistema. Los frenos pueden aplicarse o liberarse cuando realice una maniobra de estacionamiento si el sistema detecta una posible colisión con un obstáculo.

NOTA

- El conductor puede anular la función de frenado automático al apagar el sistema de ParkSense con el interruptor ParkSense. El conductor también puede anular el frenado automático cambiando la marcha o presionando el pedal del acelerador por encima del 90% de su recorrido mientras se están aplicando los frenos automáticamente.
- El freno automático no estará disponible si el vehículo se encuentra en el modo de tracción "4WD LOW".
- El freno automático no estará disponible si se detecta alguna falla en el

Sistema de asistencia para estacionarse ParkSense o en el módulo del sistema de frenos.

- El freno automático sólo puede aplicarse si la desaceleración del vehículo no es suficiente para evitar una colisión con un objeto detectado.
- El freno automático podría no aplicarse rápidamente para obstáculos que se mueven hacia la parte trasera del vehículo desde el lado izquierdo o el derecho.
- La función de freno automático puede ser habilitada o deshabilitada desde la sección de características programables por el cliente en la sección del sistema Uconnect.
- El sistema ParkSense mantendrá la última configuración ajustada para la función del frenado automático a través de los ciclos de la ignición.

La función del freno automático está pensada para ayudarle al conductor a evitar una posible colisión al detectar obstáculos cuando el vehículo va en reversa.

NOTA:

- El sistema ayuda al conductor y no es un sustituto del conductor.
- El conductor deberá tener control total de la aceleración y del frenado del vehículo y es responsable de los movimientos del vehículo.

Refiérase a las Precauciones para el uso del sistema ParkSense® para las recomendaciones y limitaciones de este sistema.

El sistema ParkSense® recordará el último estado (habilitado o deshabilitado) desde que el último ciclo de ignición se cambió a la posición “En marcha/encendido”.

El sistema ParkSense® puede activarse únicamente cuando la palanca/selector de cambios se encuentra en “R” (reversa) o “D” (conducción). Si el sistema ParkSense® se habilita en esta posición de la palanca de cambios, el sistema se habilitará hasta que la velocidad del vehículo aumente hasta aproximadamente 11 km/h (7 mph) o más. Una advertencia aparecerá en la pantalla, indicando que el vehículo está por encima de la velocidad ParkSense® operativa. El sistema se activará nuevamente si la velocidad del vehículo baja a menos de aproximadamente 9 km/h (6 mph). Se mostrará una advertencia en la pantalla del módulo de instrumentos si el vehículo se encuentra en reversa y la velocidad excede los 11 km/h (7mph)

Sensores del sistema ParkSense®

Los cuatro sensores del sistema de ayuda trasera para estacionarse, localizados en la defensa/fascia trasera, y seis sensores frontales ParkSense® y los seis sensores localizados en la defensa/fascia delantera, monitorean el área delante y detrás del vehículo que está dentro del campo visual de éstos sensores. Los sensores frontales pueden detectar obstáculos desde aproximadamente 30 cm (12 pulgadas) hasta 120 cm (47 pulgadas) desde la defensa/fascia delantera. Los sensores traseros pueden detectar obstáculos desde aproximadamente 30 cm (12 pulgadas) hasta 200 cm (79 pulgadas) desde la defensa/fascia trasera en dirección horizontal, dependiendo de la localización, tipo y orientación del obstáculo.

NOTA: Si el vehículo está equipado con asistencia activa de estacionamiento ParkSense, habrán 6 sensores ParkSense en la fascia/defensa trasera.

Pantalla del sistema ParkSense®

Cuando el vehículo se encuentre en “R” (reversa) o “D” (conducción) y un obstáculo es detectado, la pantalla de advertencia se encenderá indicando el estado del sistema.

El sistema indicará un obstáculo detectado mostrando un arco en las regiones a la izquierda y/o a la derecha, al frente o atrás, basadas en la distancia del objeto y la ubicación relativa del vehículo.

Si se detecta un objeto en la región posterior derecha o izquierda, la pantalla mostrará un arco en la región posterior derecha o izquierda y producirá un sonido. A medida que el vehículo se mueve más cerca del objeto, la pantalla mostrará el arco moviéndose más cerca al vehículo y el tono del sonido cambiará de un solo tono cada 1/2 segundo a lento, a rápido, a continuo.

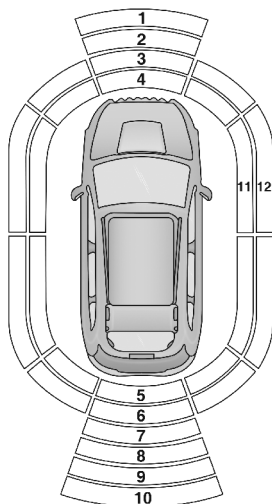

Arcos del ParkSense frontal/trasero

1. Sin tono/Arco sólido
2. Sin tono/Arco intermitente
3. Tono rápido/Arco intermitente
4. Tono continuo/Arco intermitente
5. Tono continuo/Arco intermitente
6. Tono rápido/Arco intermitente
7. Tono rápido/Arco intermitente
8. Tono lento/Arco sólido
9. Tono lento/Arco sólido
10. Tono sencillo de 1/2 segundo/Arco sólido
11. Tono continuo/Arco sólido

12. Tono rápido/Arco intermitente

El vehículo está cerca del obstáculo cuando la pantalla de la advertencia muestra un arco destellando y emite un tono continuo. La siguiente tabla muestra la operación de la pantalla de advertencia cuando el sistema detecta un obstáculo:

Señales de Advertencia Traseras							
Distancia Trasera (cm/pulgadas)	Mayor que 200 cm (79 in)	De 200-150 cm (79-59 in)	De 150-120 cm (59-47 in)	De 120-100 cm (47-39 in)	De 100-65 cm (39-25 in)	De 65-30 cm (25-12 in)	Menos de 30 cm (12 in)
Alerta audible	Ninguna	Tono sencillo de 1/2 segundo	Lento	Lento	Rápido	Rápido	Continuo
Arco - trasero izquierdo	Ninguno	Ninguno	Ninguno	Ninguno	Ninguno	6° intermitente	5° intermitente
Arco - trasero central	Ninguno	10° sólido	9° sólido	8° sólido	7° intermitente	6° intermitente	5° intermitente
Arco - trasero derecho	Ninguno	Ninguno	Ninguno	Ninguno	Ninguno	6° intermitente	5° intermitente
Reducción de volumen del radio	No	Si	Si	Si	Si	Si	Si

Señales de Advertencia Delanteras					
Distancia Trase- ra (cm/pulgadas)	Mayor que 120 cm (47 in)	De 120-100 cm (47-39 in)	De 100-65 cm (39-25 in)	De 65-30 cm (25-12 in)	Menos de 30 cm (12 in)
Alerta audible	Ninguna	Ninguna	Ninguna	Rápido	Continuo
Arco - trasero izquierdo	Ninguno	Ninguno	Ninguno	3° intermitente	4° intermitente
Arco - trasero central	Ninguno	1° sólido	2° intermitente	3° intermitente	4° intermitente
Arco - trasero derecho	Ninguno	Ninguno	Ninguno	3° intermitente	4° intermitente
Reducción de volumen del radio	No	No	No	Si	Si

NOTA: El sistema de ayuda para estacionarse, ParkSense®, silenciará el radio, si está encendido, cuando el sistema emite un tono sonoro.

Alertas auditivas del sistema de asistencia frontal

El ParkSense® apagará las alarmas auditivas después de aproximadamente 3 segundos de que el obstáculo ha sido detectado, el vehículo ha sido estacionado y el freno de estacionamiento aplicado y se ha aplicado el pedal del freno.

Volumen de advertencia ajustable

El ajuste de volumen de alerta delantera/trasera puede ajustarse desde la el

sistema Uconnect® consulte “Configuración de Uconnect” en el “Multimedia” para obtener más información.

Los ajustes del volumen incluyen LOW (Bajo), MEDIUM (Medio) y HIGH (Alto). El ajuste por defecto del volumen es MEDIUM (Medio).

El ParkSense® conservará su último estado conocido de configuración a través de ciclos de ignición.

Pantalla de advertencia del sistema ParkSense®

La pantalla de advertencia del sistema ParkSense® sólo se mostrará si se selecciona Sonido y Visualización desde la característica programable en ajustes del sistema “Uconnect®”. Para mayores detalles consulte “Ajustes del Uconnect®” en la sección de “Multimedia”.

La pantalla de advertencia ParkSense® se localiza en la pantalla del módulo de instrumentos. Ésta ofrece advertencias sonoras y visuales para indicar la distancia entre la fascia/defensa delantera/trasera y el obstáculo detectado. Refiérase a la sección de “Pantalla de del panel de instrumentos” en el capítulo “Tablero de instrumentos”, para más información.

Habilitación y deshabilitación del sistema ParkSense



El sistema ParkSense® puede habilitarse y deshabilitarse con el interruptor ParkSense® ubicado en el banco de interruptores frente al selector de velocidades.

Cuando se presiona el interruptor del sistema ParkSense® para deshabilitar el sistema, el módulo de instrumentos mostrará el mensaje “PARK ASSIST SYSTEM OFF” (sistema de ayuda para estacionarse deshabilitado) durante aproximadamente cinco segundos. Para mayores detalles consulte “Pantalla del panel de instrumentos” en “Tablero de instrumentos”. Cuando se mueve la palanca de cambios a la posición de reversa y el sistema se encuentra inhabilitado, la pantalla mostrará el mensaje “PARK ASSIST SYSTEM OFF” (sistema de ayuda trasera para estacionarse deshabilitado) en tanto el vehículo se encuentre en reversa.

NOTA: Cuando el ParkSense está deshabilitado y el selector de cambios se mueve a la posición “Conducción”, no se mostrará ningún mensaje de advertencia.

El LED del interruptor del sistema ParkSense® se encenderá cuando el sistema ParkSense® esté deshabilitado o requiera servicio. El LED del interruptor del sistema ParkSense® se apagará cuando el sistema esté habilitado. Si el interruptor del sistema ParkSense® es presionado y el sistema requiere servicio, el led del interruptor del ParkSense® destellará y después se encenderá.

Servicio al sistema de ayuda para estacionarse ParkSense®

Durante el encendido del vehículo, cuando el sistema de ayuda delantero/trasero para estacionarse ha detectado una condición de falla, el panel de instrumentos hará un sonido de campana, una por ciclado de ignición y mostrará un mensaje “PARKSENSE UNAVAILABLE WIPE REAR SENSORS”

(Limpie sensores traseros del Parksense® no disponibles), “PARKSENSE UNAVAILABLE WIPE FRONT SENSORS”

(Limpie sensores delanteros del Parksense® no disponibles) o “PARKSENSE UNAVAILABLE SERVICE REQUIRED” (Parksense® no disponible, servicio requerido) por 5 segundos. Cuando la palanca/selector de cambios es colocado en reversa y el sistema ha detectado una falla, la pantalla del módulo de instrumentos mostrará un mensaje “PARKSENSE UNAVAILABLE WIPE REAR SENSORS” (Limpie sensores traseros del Parksense® no disponibles), “PARKSENSE UNAVAILABLE WIPE FRONT SENSORS” (Limpie sensores delanteros del Parksense® no disponibles) o “PARKSENSE UNAVAILABLE SERVICE REQUIRED” (Parksense® no disponible, servicio requerido). Después de 5 segundos, se mostrará una gráfica con un auto, mostrando “UNAVAILABLE” (no disponible), ya sea en la parte frontal o en la trasera dependiendo en donde se localiza la falla. El sistema continuará mostrando arcos del lado que si está operando apropiadamente. Estos arcos de alerta interrumpirán los mensajes “PARKSENSE UNAVAILABLE WIPE REAR SENSORS” (Limpie sensores traseros del Parksense no disponibles), “PARKSENSE UNAVAILABLE WIPE FRONT SENSORS” (Limpie sensores delanteros, Parksense no disponibles) o “PARKSENSE UNAVAILABLE SERVICE REQUIRED” (Parksense no disponible, servicio requerido), si un objetos es detectado dentro de los cinco segundos de duración del mensaje. La gráfica del auto permanecerá si el auto sigue en reversa.

Si aparece el mensaje PARKSENSE UNAVAILABLE WIPE REAR SENSORS” (Limpie sensores traseros, Parksense® no disponibles) o PARKSENSE UNAVAILABLE WIPE FRONT SENSORS” (Limpie sensores delanteros, Parksense no disponibles), asegúrese de que el área en dónde están los sensores se encuentre limpia, límpiela de lodo, nieve o suciedad que pueda obstruir la operación. Si el mensaje continua apareciendo, vea a un distribuidor autorizado.

Si aparece el mensaje “PARKSENSE UNAVAILABLE SERVICE REQUIRED” (Parksense® no disponible, servicio requerido) en la pantalla, consulte a su distribuidor autorizado.

Limpieza del sistema ParkSense®

Limpie los sensores del sistema ParkSense® con agua, jabón para lavar automóviles y un trapo suave. No utilice trapos ásperos o duros. No raye ni pique los sensores. De lo contrario podría dañar los sensores.

Precauciones al usar el sistema ParkSense®

NOTA:

- Asegúrese de que la defensa delantera/trasera no tiene nieve, hielo, lodo, suciedad y residuos que impidan que el sistema ParkSense® funcione correctamente.
- Las vibraciones producidas por equipo de construcción, camiones grandes y otro tipo de vibraciones pueden afectar el desempeño del sistema ParkSense®.
- Cuando se apaga el sistema ParkSense®, el módulo de instrumentos

mostrará el mensaje "ParkSense Off" (sistema de ayuda para estacionarse apagado). Además, cuando se ha apagado el sistema ParkSense®, éste permanecerá apagado hasta que se vuelva a encender, incluso si cicla el interruptor de ignición.

- Cuando mueve el selector de cambios a la posición de reversa y el sistema ParkSense® se encuentra apagado, la pantalla del módulo de instrumentos mostrará el mensaje "ParkSense Off" (Sistema de ayuda para estacionarse apagado) en tanto el vehículo se encuentre en reversa.
- El sistema ParkSense®, cuando está encendido, silenciará el radio cuando emita un tono.
- Limpie regularmente los sensores del sistema ParkSense®, teniendo cuidado de no rayarlos o dañarlos. Los sensores no deben estar cubiertos con hielo, nieve, fango, lodo, suciedad o residuos. De lo contrario se puede provocar que el sistema ParkSense® no funcione adecuadamente. El sistema ParkSense® podría no detectar un obstáculo detrás de la fascia/defensa o podría ofrecer una indicación falsa de que hay un obstáculo detrás de la fascia/defensa.
- Utilice el interruptor del ParkSense® para apagar el sistema si objetos como portabicicletas, enganches de remolques, etc. están a una distancia de 30 cm (12 pulgadas) desde la fascia/defensa trasera. Una mala interpretación del sistema de un objeto cercano como un problema del sensor, lo cual provoca que se muestre el mensaje "PARKSENSE UNAVAILABLE SERVICE REQUIRED" (Sistema de asistencia para estacionarse no disponible, se requiere servicio) en la pantalla.
- En vehículos equipados con compuerta levadiza, el ParkSense® debe desactivarse cuando la compuerta levadiza esté abierta. Una compuerta levadiza abierta puede dar una falsa indicación de un obstáculo detrás del vehículo.

¡ADVERTENCIA!

- Los conductores deben tener cuidado cuando retrocedan aún utilizando el sistema de ayuda trasera para estacionarse ParkSense®. Mire siempre cuidadosamente detrás del vehículo, mire hacia atrás y asegúrese que no haya peatones, animales, otros vehículos, obstrucciones o puntos ciegos antes de retroceder. Usted será responsable de la seguridad y debe continuar poniendo atención en sus alrededores. Si no lo hace podrían producirse lesiones graves o la muerte.
- Antes de utilizar el sistema de ayuda trasera para estacionarse ParkSense®, lo más recomendable es que el conjunto de montaje esférico y enganche esférico se desconecte del vehículo cuando el vehículo no se esté utilizando para remolcar. De lo contrario, pueden ocurrir lesiones o daños a vehículos u obstáculos debido a que el enganche esférico estará mucho más cerca del obstáculo que la fascia trasera cuando se encienda la luz de advertencia del arco de destello único y se emita un sonido de tono continuo. Asimismo, los sensores podrían detectar el conjunto de montaje esférico y enganche esférico dependiendo de su tamaño y forma, dando una falsa indicación de que existe un obstáculo detrás del vehículo.

¡PRECAUCIÓN!

- El sistema ParkSense® es sólo un auxiliar para el estacionamiento y es incapaz de reconocer todos los obstáculos, incluyendo obstáculos pequeños. El borde de las aceras puede detectarse provisionalmente o tal vez no detectarse en lo absoluto. Los obstáculos localizados por encima o debajo de los sensores no se detectarán cuando se encuentren muy próximos.
- El vehículo se debe conducir lentamente cuando utilice el sistema ParkSense® a fin de poder detenerse a tiempo cuando se detecta un obstáculo. Se recomienda que el conductor mire sobre sus hombros cuando use el sistema ParkSense®.

Sistema de advertencia de distancia lateral

El sistema de advertencia de distancia lateral detecta la presencia de obstáculos a los costados cerca del vehículo utilizando los sensores de la asistencia de estacionamiento en las fascias delanteras y traseras.

Pantalla de advertencia de distancia lateral

La pantalla de advertencia de distancia lateral sólo se mostrará si esta característica se encuentra activa en los ajustes del sistema Uconnect.

El sistema advierte al conductor con una señal acústica, y si está activado, con indicadores visuales en la pantalla del módulo de instrumentos.

Cuando el vehículo se encuentra en "D" (conducción), el volumen/alerta de la advertencia de distancia lateral igualará el volumen y tipo de alerta de la alerta frontal ParkSense.

Cuando el vehículo se encuentra en "R" (reversa), el volumen/alerta de la advertencia de distancia lateral igualará el volumen y tipo de alerta de la alerta trasera ParkSense.

Alertas de advertencia		
Distancia (cm/pulgadas)	Entre 30 cm y 60 cm	Menos de 30 cm
Arcos - izquierda	12° Destellando	11° Destellando
Arcos - derecha	12° Destellando	11° Destellando
Alerta sonora	Alerta sonora rápida a medida que se acerca al objeto	Continúa
Volumen de radio reducido	Si	Si

NOTA: El sistema de ayuda para estacionarse, ParkSense®, silenciará el radio, si está encendido, cuando el sistema emite una alerta sonora. La alerta sonora sólo se emitirá si una colisión es posible.

Activación/Desactivación

El sistema puede operar solamente después de conducir por una distancia corta y si la velocidad del vehículo se encuentra entre 0 y 11 km/h (0 a 7 mph). El sistema puede activarse/desactivarse a través del menú de ajustes

del sistema Uconnect. Si el sistema ParkSense ha sido desactivado a través del interruptor ParkSense físico, el sistema de advertencia de distancia lateral se desactivará automáticamente.

Mensaje en pantalla para la característica de advertencia de distancia lateral:

“Limpie sensores” — Este mensaje se muestra en caso de falla del sistema de advertencia de distancia lateral. Libere las defensas de cualquier obstáculo, asegúrese que la fascia/defensa delantera y trasera se encuentren libres de nieve, hielo, lodo, suciedad y/o suciedad para mantener el sistema ParkSense operando de forma correcta.

“Sistema no disponible” — Este mensaje se muestra si el sistema de advertencia no está disponible. La operación fallida del sistema podría deberse a un bajo voltaje en la batería u otro tipo de fallas en el sistema eléctrico. Contacte a su Distribuidor Autorizado tan pronto sea posible para revisar el sistema eléctrico del sistema.

Precauciones al usar el sistema ParkSense®

Algunas condiciones podrían influir en el rendimiento de la advertencia de distancia lateral.

NOTA:

- Asegúrese de que la defensa delantera/trasera no tiene nieve, hielo, lodo, suciedad y residuos que impidan que el sistema ParkSense® funcione correctamente.
- Las vibraciones producidas por equipo de construcción, camiones grandes y otro tipo de vibraciones pueden afectar el desempeño del sistema ParkSense®.
- Cuando se apaga el sistema ParkSense®, el módulo de instrumentos mostrará el mensaje “ParkSense Off” (sistema de ayuda para estacionarse apagado). Además, cuando se ha apagado el sistema ParkSense®, éste permanecerá apagado hasta que se vuelva a encender, incluso si cicla el interruptor de ignición.
- El sistema ParkSense®, cuando está encendido, silenciará el radio cuando emita un tono.
- Limpie regularmente los sensores del sistema ParkSense®, teniendo cuidado de no rayarlos o dañarlos. Los sensores no deben estar cubiertos con hielo, nieve, fango, lodo, suciedad o residuos. De lo contrario se puede provocar que el sistema ParkSense® no funcione adecuadamente. El sistema ParkSense® podría no detectar un obstáculo detrás de la fascia/defensa o podría ofrecer una indicación falsa de que hay un obstáculo detrás de la fascia/defensa.
- La presencia de un enganche de remolque sin un remolque podría interferir con la correcta operación de los sensores de estacionamiento. Antes de utilizar el sistema ParkSense, se recomienda retirar el enganche de remolque y cualquier accesorio adicional cuando no se encuentre en operación de remolque.

¡ADVERTENCIA!

- Los conductores deben tener cuidado cuando retrocedan aún utilizando el sistema de ayuda trasera para estacionarse ParkSense®. Mire siempre cuidadosamente detrás del vehículo, mire hacia atrás y asegúrese que no haya peatones, animales, otros vehículos, obstrucciones o puntos ciegos antes de retroceder. Usted será responsable de la seguridad y debe continuar poniendo atención en sus alrededores. Si no lo hace podrían producirse lesiones graves o la muerte.
- Antes de utilizar el sistema de ayuda trasera para estacionarse ParkSense®, lo más recomendable es que el conjunto de montaje esférico y enganche esférico se desconecte del vehículo cuando el vehículo no se esté utilizando para remolcar. De lo contrario, pueden ocurrir lesiones o daños a vehículos u obstáculos debido a que el enganche esférico estará mucho más cerca del obstáculo que la fascia trasera cuando se encienda la luz de advertencia del arco de destello único y se emita un sonido de tono continuo. Asimismo, los sensores podrían detectar el conjunto de montaje esférico y enganche esférico dependiendo de su tamaño y forma, dando una falsa indicación de que existe un obstáculo detrás del vehículo.

¡PRECAUCIÓN!

- El sistema ParkSense® es sólo un auxiliar para el estacionamiento y es incapaz de reconocer todos los obstáculos, incluyendo obstáculos pequeños. El borde de las aceras puede detectarse provisionalmente o tal vez no detectarse en lo absoluto. Los obstáculos localizados por encima o debajo de los sensores no se detectarán cuando se encuentren muy próximos.
- El vehículo se debe conducir lentamente cuando utilice el sistema ParkSense® a fin de poder detenerse a tiempo cuando se detecta un obstáculo. Se recomienda que el conductor mire sobre sus hombros cuando use el sistema ParkSense®.

SISTEMA DE ASISTENCIA ACTIVA PARA ESTACIONARSE PARKSENSE (SI ASÍ ESTÁ EQUIPADO)

El sistema de asistencia activa para estacionarse ParkSense® está destinado a ayudar al conductor en las maniobras de estacionamiento en paralelo y perpendicularmente al identificar un espacio de estacionamiento adecuado, proporciona instrucciones sonoras/visuales y controlar el volante. El sistema se define como "semi-automático" ya que el conductor mantiene el control del acelerador, la palanca de cambios y frenos. Dependiendo de la maniobra de estacionamiento del conductor el sistema de asistencia activa para estacionarse ParkSense® es capaz de maniobrar un vehículo en paralelo o perpendicularmente en un espacio de estacionamiento de cualquier lado (el lado del conductor o lado del pasajero) del vehículo.

Existen dos tipos de sistema de asistencia activa para estacionamiento:

- Sistema de asistencia activa para estacionamiento semiautomático ParkSense

- Sistema de asistencia activa para estacionamiento automático ParkSense

Sistema de asistencia activa para estacionamiento semiautomático ParkSense (si así está equipado)

El sistema de asistencia activa para estacionamiento semi-automático detecta espacios de estacionamiento, y sólo controla el volante. El conductor mantiene el control del acelerador, selector de velocidades y frenos.

Sistema de asistencia activa para estacionamiento semiautomático ParkSense (si así está equipado)

El sistema de asistencia activa para estacionamiento automático detecta espacios de estacionamiento, y controla el acelerador, selector de velocidades, frenos y volante. En este modo, el sistema también proporciona detección de obstáculos mediante alertas visuales y sonoras, además de frenado autónomo para evitar alguna colisión.

Si su vehículo está equipado con sistema de asistencia activa para estacionamiento automático, puede alternar entre el modo semiautomático y completamente automático a través de los ajustes Uconnect.

NOTA:

- El conductor es siempre responsable de controlar el vehículo, responsable de los objetos que lo rodean y debe intervenir cuando sea necesario.
- El sistema proporciona ayuda al conductor y no sustituye al conductor.
- Durante una maniobra semiautomática o completamente automática, si el conductor toca el volante después de haber sido instruido para quitar las manos, el sistema cancelará la operación y el conductor requerirá completar manualmente la maniobra de estacionamiento.
- El sistema puede no funcionar en todas las condiciones (por ejemplo, las condiciones ambientales tales como la lluvia fuerte, nieve, etc., o la búsqueda de un lugar de estacionamiento que tiene superficies que absorben las ondas de sensores ultrasónicos).
- Los vehículos de distribuidoras deberán tener al menos 48 km (30 millas) acumuladas antes de activar el sistema de asistencia ParkSense para calibrarlo y obtener un desempeño apropiado. Esto es debido al sistema dinámico de calibración del vehículo para mejorar el desempeño en el futuro. El sistema continuará desempeñando la calibración dinámica del vehículo para contabilizar las diferencias como la presión de inflado de las llantas y llantas nuevas.

Activación y desactivación del sistema de asistencia activa para estacionarse ParkSense®



El sistema de asistencia activa para estacionarse ParkSense® se puede activar y desactivar con el interruptor del sistema de asistencia para estacionarse, localizado en el banco de interruptores al frente del selector de velocidades.

Para activar el sistema de asistencia activa para estacionarse ParkSense®, presione una vez el interruptor del sistema de asistencia activo para esta-

cionarse ParkSense® (el LED se encenderá). Para desactivar el sistema de asistencia activo para estacionarse ParkSense®, presione nuevamente el interruptor (el LED se apagará).

El sistema de asistencia activo para estacionarse ParkSense® se apagará automáticamente por alguna de las condiciones siguientes:

- La maniobra de estacionamiento se completa.
- La velocidad del vehículo es superior a 45 km/h (28 mph) cuando se está buscando un lugar de estacionamiento en modo completamente automático.
- La velocidad del vehículo es superior a 30 km/h (18 mph) cuando se está buscando un lugar de estacionamiento en modo semiautomático.
- La velocidad del vehículo es superior a 7 km/h (5 mph) durante la guía activa del volante hacia el espacio de estacionamiento.
- Al tocar el volante durante la guía activa de la dirección hacia el espacio de estacionamiento en el modo semiautomático o completamente automático.
- Al presionar el interruptor del ParkSense® delantero y trasero.
- Cuando se abre cualquier puerta durante una maniobra de estacionamiento completamente automática.
- Cuando se abre la puerta del conductor en modo semiautomático.
- Cuando se abre la compuerta trasera.
- Al conectar un remolque.
- Cuando el vehículo se encuentra en modo “4WD LOW” (rango bajo).
- Cuando se acopla el control electrónico de velocidad, control de velocidad adaptativo o de asistencia activa a la conducción (ADA).
- Intervención del Control electrónico de estabilidad/Sistema de frenos antibloqueo.

El sistema ParkSense® Active Park Assist permitirá un máximo de intentos entre “D” (conducir) y “R” (reversa). Si la maniobra no se puede completar en estos turnos, el sistema cancelará la operación y en la pantalla del módulo de instrumentos dará instrucciones al conductor para que éste complete la maniobra manualmente.

El ParkSense® Active Park Assist sólo funcionará y buscará un lugar de estacionamiento cuando las siguientes condiciones están presentes:

- Posición del selector de velocidades en “D” (conducción).
- El interruptor de ignición esté en la posición de encendido/en marcha.
- Interruptor ParkSense® Active Park Assist esté activado.
- Todas las puertas están cerradas.
- La compuerta trasera está cerrada.
- La velocidad del vehículo es inferior a 25 km/h (15 mph) durante una maniobra semiautomática.
- La velocidad del vehículo es inferior a 25 km/h (15 mph) durante una maniobra completamente automática.

- La superficie exterior de las defensas/salpicaderas delanteras y traseras se encuentra limpia y libre de nieve, hielo, lodo, suciedad o cualquier otra obstrucción.

NOTA:

- Durante una maniobra semiautomática, si el vehículo es conducido por encima de 25 km/h (15 mph), en la pantalla del panel de instrumentos le indicará al conductor que reduzca la velocidad. Si el vehículo es conducido por arriba de 30 km/h (18 mph), el sistema cancelará la operación. El conductor, deberá volver a activar el sistema presionando el interruptor de ParkSense® Active Park Assist.
- Durante una maniobra completamente automática, si el vehículo es conducido por encima de 40 km/h (25 mph), en la pantalla del panel de instrumentos le indicará al conductor que reduzca la velocidad. Si el vehículo es conducido por arriba de 45 km/h (28 mph), el sistema cancelará la operación. El conductor, deberá volver a activar el sistema presionando el interruptor de ParkSense® Active Park Assist.

Cuando se presiona, el LED en el interruptor de ParkSense® Active Park Assist parpadeará momentáneamente y luego el LED se apagará si cualquiera de las condiciones anteriores no se presentan.

Si el vehículo se encuentra en cualquier otro rango de velocidad diferente a “D” y se detecta un objeto, el sistema se establecerá por defecto a “Salida de estacionamiento en paralelo”. Un mensaje emergente aparecerá en la pantalla de radio, y el conductor tendrá que seleccionar entre “Si” y “No” para la maniobra de salida de estacionamiento paralelo. Cualquier otra condición, resultará en una maniobra de estacionamiento en paralelo.

Sistema de asistencia activa de estacionamiento automático ParkSense (si así está equipado)

Operación de asistencia activa en espacio de estacionamiento perpendicular/paralelo

Cuando el sistema de asistencia activa de estacionamiento es activado, el conductor debe presionar “Estacionar” en la pantalla del sistema Uconnect, y el sistema comenzará a buscar un lugar de estacionamiento perpendicular y paralelo válido.

NOTA:

- El conductor debe asegurarse que el espacio de estacionamiento seleccionado se mantenga libre y sin algún tipo de obstrucciones (peatones, bicicletas, etc.).
- El conductor es responsable de asegurarse que el espacio de estacionamiento es adecuado para la maniobra y se encuentra libre de cualquier saliente o protuberancia que pudiera invadir u obstruir el espacio (por ejemplo, escaleras, puertas o compuertas de objetos y/o vehículos, etc.).
- Cuando se encuentre buscando un espacio de estacionamiento, el conductor debe conducir de forma paralela o perpendicular (dependiendo del tipo de maniobra) lo más cercano posible a los vehículos estacionados.

- Mientras el vehículo se encuentra en “D” (conducir), habrá una imagen a pantalla completa en el sistema Uconnect. Si el conductor cambia a reversa mientras se encuentra buscando un estacionamiento, la imagen de la cámara de reversa aparecerá en la pantalla del sistema Uconnect con el mensaje “Cambie a D (conducir)”

Ambos tipos de espacios de estacionamiento válidos (paralelo y perpendicular) se mostrarán en la pantalla del sistema Uconnect cuando sean encontrados. Los espacios de estacionamiento disponibles se actualizarán en tiempo real.

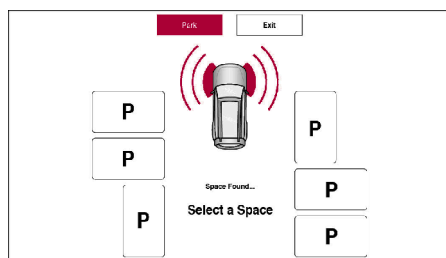

Selección de espacio de estacionamiento

El conductor puede seleccionar un espacio de estacionamiento, presionando el espacio deseado en la pantalla del sistema Uconnect.

NOTA: Si se intenta la selección de espacio antes de detener el vehículo, se mostrará una pantalla de advertencia en el sistema Uconnect con la instrucción de detener el vehículo para realizar una selección.

Si el conductor selecciona un espacio de estacionamiento perpendicular, el sistema le solicitará al conductor seleccionar el método de estacionamiento, hacia el frente o en reversa.

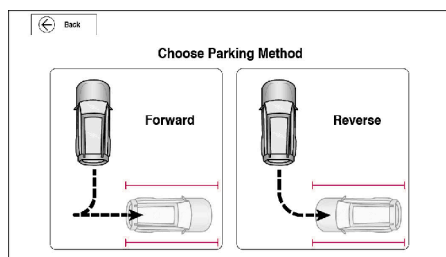

Selección de método de estacionamiento perpendicular

NOTA: Puede presionar el botón “Atrás” en pantalla para regresar a la pantalla de selección de espacio de estacionamiento y elegir un espacio diferente.

Una vez que se ha realizado la selección el método de maniobra de estacionamiento perpendicular o paralelo, aparecerá un mensaje en pantalla con la instrucción de mantener presionado el pedal de freno e interruptor del sistema de asistencia activa de estacionamiento. Ambas condiciones deben cumplirse para comenzar con la maniobra de estacionamiento. El mensaje también le solicita al conductor presionar y mantener presionado el interruptor del sistema de asistencia activa de estacionamiento durante toda la maniobra.

NOTA: Cuando se mantiene presionando el interruptor del sistema de asistencia activa de estacionamiento, la direccional correspondiente al costado del espacio de estacionamiento seleccionado se encenderá automáticamente.

Posteriormente, el sistema le solicitará al conductor el retirar las manos del volante y los pies de los pedales. Esta pantalla se mostrará por un mínimo de 2 segundos, o hasta que el conductor libere el pedal de freno.

Cuando la secuencia de estacionamiento es iniciada por el conductor cumpliendo con las condiciones descritas previamente, el sistema Uconnect mostrará una vista superior con la imagen de la cámara de reversa (si el vehículo se encuentra en "R" reversa) o frontal (si el vehículo se encuentra en "D" conducir).

La vista superior integra los arcos del ParkSense frontales y traseras en la imagen de la parte delantera y trasera del vehículo. Los arcos cambiarán de color amarillo a rojo correspondiente a las zonas de distancia con respecto a objetos aproximándose.

El sistema realizará la maniobra de estacionamiento. Una vez que la maniobra sea completada, el vehículo cambiará automáticamente a "P" (estacionamiento).

El sistema mostrará el mensaje "¡Completo!" y solicitará al conductor liberar el interruptor del sistema de asistencia activa de estacionamiento.

Una vez que se libera el interruptor del sistema de asistencia activa de estacionamiento, se escuchará una alerta y el LED indicador en el interruptor se apagará. Después de aproximadamente 5 segundos, regresará a la pantalla mostrada previo al inicio de la maniobra en el sistema Uconnect.

NOTA:

- Es responsabilidad de conductor utilizar el freno y detener el vehículo. El conductor debe verificar sus alrededores y estar preparado para detener el vehículo ya sea cuando se le indique, o cuando sea requerida la intervención del conductor.
- Cuando el sistema le instruye al conductor retirar las manos del volante, el conductor debe verificar sus alrededores y comenzar la maniobra lentamente.
- El sistema cancelará la maniobra si el vehículo excede los 45 km/h (28 mph) durante la guía de dirección al espacio del estacionamiento. El sistema proporcionará una advertencia a los 40 km/h (25 mph) solicitando bajar la velocidad. El conductor es responsable de completar la maniobra si el sistema la cancela.
- Si el sistema se cancela durante la maniobra por cualquier razón, el conductor DEBE tomar el control del vehículo.

¡ADVERTENCIA!

Los conductores deben tener cuidado cuando realizan una maniobra de estacionamiento paralelo o particular aún utilizando el sistema de asistencia activa para estacionarse ParkSense®. Mire siempre cuidadosamente detrás del vehículo, mire hacia atrás y asegúrese que no haya peatones, animales, otros vehículos, obstrucciones o puntos ciegos antes de retroceder y moverse hacia el frente. Usted será responsable de la seguridad y debe continuar poniendo atención en sus alrededores. Si no lo hace podrían producirse lesiones graves o la muerte.

¡PRECAUCIÓN!

- El sistema ParkSense® es sólo un auxiliar para el estacionamiento y es incapaz de reconocer todos los obstáculos, incluyendo obstáculos pequeños. El borde de las aceras puede detectarse provisionalmente o tal vez no detectarse en lo absoluto. Los obstáculos localizados por encima o debajo de los sensores no se detectarán cuando se encuentren muy próximos.
- El vehículo se debe conducir lentamente cuando utilice el sistema ParkSense® a fin de poder detenerse a tiempo cuando se detecta un obstáculo. Se recomienda que el conductor mire sobre sus hombros cuando use el sistema ParkSense®.

Salida de estacionamiento paralelo

Active el sistema de asistencia activa de estacionamiento presionando el interruptor correspondiente. Para iniciar la salida del espacio de estacionamiento, el vehículo debe encontrarse detenido, y el conductor debe seleccionar "Salida" en la pantalla del sistema Uconnect.

Después que el conductor selecciona una maniobra de salida de estacionamiento paralelo, el sistema le solicitará al conductor seleccionar un método de salida. Las opciones de salida son "Hacia el frente a la izquierda" y "Hacia el frente a la derecha".

NOTA: Si se intenta seleccionar un método de salida antes de que se detiene el vehículo, se indicará al conductor que detenga el vehículo para hacer una selección.

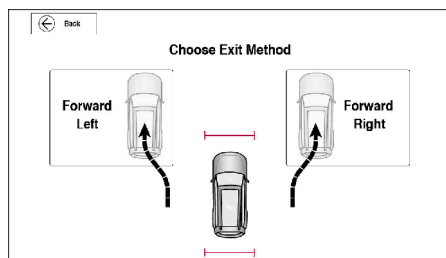

Selección de método de salida

Después de seleccionar un método de salida, un mensaje aparecerá en la pantalla del sistema Uconnect solicitando al conductor mantener presionado el pedal de freno y el interruptor del sistema de asistencia activa de estacionamiento. Ambas condiciones deben cumplirse para comenzar la maniobra.

Cuando se mantiene presionado el interruptor del sistema de asistencia activa de estacionamiento, la direccional del lado seleccionado se encenderá automáticamente.

El sistema le solicitará al conductor retirar las manos del volante y los pies de los pedales. Esta pantalla se mostrará por un mínimo de 2 segundos, o hasta que el conductor libere el pedal de freno.

Cuando el conductor inicia la secuencia de salida después de cumplir las condiciones descritas anteriormente, el sistema Uconnect mostrará una vista superior con la imagen de la cámara de reversa (si el vehículo se encuentra en “R” reversa) o frontal (si el vehículo se encuentra en “D” conducir).

La vista superior integra los arcos del ParkSense frontales y traseras en la imagen de la parte delantera y trasera del vehículo. Los arcos cambiarán de color amarillo a rojo correspondiente a las zonas de distancia con respecto a objetos aproximándose.

La maniobra automática termina cuando el vehículo se encuentra fuera del espacio de estacionamiento, y la pantalla muestra el mensaje de maniobra completa. El vehículo estará en la posición “D” (conducción) manteniéndose detenido hidráulicamente por los frenos hasta que el conductor presione el pedal del acelerador. El sistema regresará el control al conductor.

Una vez que el conductor retoma el control del vehículo, se escuchará una alerta sonora y el indicador LED se apagará. Después de aproximadamente 5 segundos, regresará a la pantalla mostrada previo al inicio de la maniobra en el sistema Uconnect.

Maniobra de estacionamiento pausada/cancelada

Ciertas condiciones pueden pausar o cancelar una maniobra automática de estacionamiento o salida.

El sistema de asistencia activa de estacionamiento automático puede pausarse por el retiro del dedo del interruptor de sistema de asistencia activa de estacionamiento y/o un objeto en la trayectoria del vehículo durante una maniobra de estacionamiento.

Si uno o más de estos escenarios ocurre, el frenado automático detendrá el vehículo y lo mantendrá hidráulicamente así, a través de los frenos.

Se le solicitará al conductor mantener presionado el interruptor del sistema de asistencia activa de estacionamiento para continuar con la maniobra de estacionamiento o salida. Si el conductor no continúa presionando el interruptor, la maniobra se cancelará.

Si la maniobra es pausada por un objeto en la trayectoria del vehículo, se mostrará un mensaje en la pantalla del sistema Uconnect. La maniobra se mantendrá en pausa hasta que el objeto ya no se encuentre en la trayectoria del vehículo.

El sistema también puede pausarse antes mantener presionando el interruptor del sistema de asistencia activa de estacionamiento si el conductor cambia a “R” (reversa).

Se le solicitará al conductor cambiar a “D” (conducir) para continuar con la maniobra. Si el vehículo es cambiado a “D”, el procedimiento continuará en la fase de búsqueda/selección de maniobra.

Sistema de asistencia activa de estacionamiento semiautomático ParkSense (si así está equipado)

Operación de asistencia activa en lugar de estacionamiento perpendicular/paralelo

Cuando el sistema de asistencia activa de estacionamiento es activado, el conductor debe presionar “Estacionar” en la pantalla del sistema Uconnect, y el sistema comenzará a buscar un lugar de estacionamiento perpendicular y paralelo válido.

NOTA: Cuando el vehículo está equipado con un sistema completamente automático, podría tener que actualizar el ajuste al modo Semiautomático, si así lo desea, en el sistema Uconnect.

NOTA:

- El conductor debe asegurarse de que el lugar de estacionamiento elegido para la maniobra se mantenga libre y despejado de obstrucciones (por ejemplo, peatones, bicicletas, etc.)
- El conductor es responsable de garantizar que el lugar de estacionamiento seleccionado sea adecuado para la maniobra y se encuentre libre/despejado de elementos que puedan quedar suspendidos o que sobresalgan en el lugar de estacionamiento (por ejemplo, escaleras, puertas traseras, objetos del entorno/vehículos).
- Cuando se busque por un lugar de estacionamiento, el conductor debe manejar lo más paralelo o perpendicular (dependiendo del tipo de maniobra a realizar) posible con respecto a los otros vehículos.
- Esta característica únicamente le indicará el último lugar de estacionamiento detectado (ejemplo: si pasa varios espacios de estacionamiento disponibles, el sistema indicará solamente el último espacio de estacionamiento detectado para la maniobra).
- Mientras el vehículo se encuentra “D” (conducir), existirá una imagen en tamaño completo en la pantalla del sistema Uconnect. Si el conductor cambia a “R” (reversa) mientras busca un espacio de estacionamiento, la imagen de la cámara aparecerá en la pantalla con el mensaje “Cambie a “D” (conducir)”.

Ambos tipos de espacios de estacionamiento válidos (paralelo y perpendicular) se mostrarán en la pantalla del sistema Uconnect cuando sean encontrados. Los espacios de estacionamiento disponibles se actualizarán en tiempo real.

Cuando un lugar de estacionamiento disponible ha sido encontrado y el vehículo no esté en posición, usted recibirá instrucciones para avanzar a la posición del vehículo para una secuencia de estacionamiento paralela o perpendicular (dependiendo del tipo de maniobra a realizarse).

Se escuchará una alerta sonora, y se le solicitará al conductor detener el vehículo y seleccionar un espacio de estacionamiento. Esto puede realizarse a través de la pantalla del sistema Uconnect.

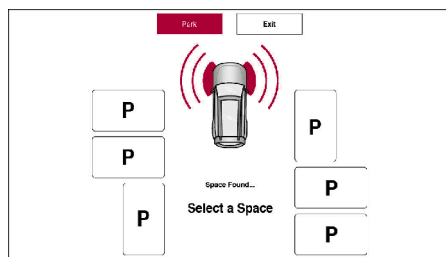

Selección de espacio de estacionamiento

Si el conductor selecciona un estacionamiento perpendicular, el sistema le solicitará escoger entre el método de estacionamiento hacia el frente o de reversa.

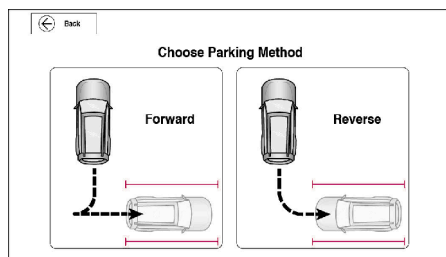

Selección de método de estacionamiento perpendicular

Después de seleccionar un espacio de estacionamiento, se le indicará al conductor el retirar las manos del volante y cambiar a "R" (reversa).

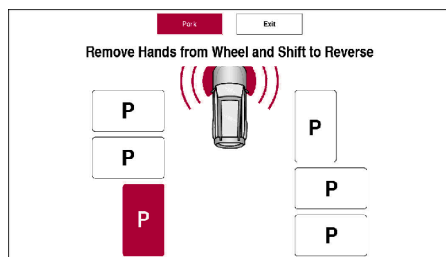

Retire las manos del volante y cambie a "R" (reversa)

Una vez que comience el control de dirección activo, la imagen de la cámara aparecerá en la pantalla del sistema Uconnect, con instrucciones que se mantendrán durante la maniobra.

El sistema le podría solicitar al conductor esperar a que la dirección activa sea completada antes de solicitarle revisar los alrededores y mover el vehículo hacia atrás.

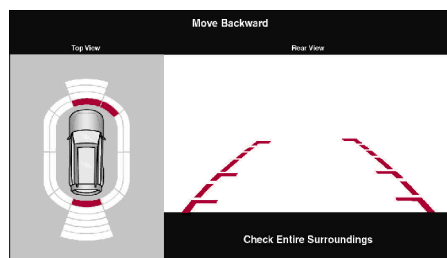

Moverse hacia atrás

Se le podrían indicar al conductor varios cambios de marcha más (entre “D” y “R”) mientras se mantienen las manos fuera del volante mientras se verifican los alrededores del vehículo antes de completar la maniobra de estacionamiento.

Cuando el vehículo está en la posición de estacionamiento la maniobra está completa y se instruirá al conductor para que revise la posición de estacionamiento del vehículo y después colocar la palanca de cambios en “P” (estacionamiento). Se desplegará en la pantalla el mensaje “¡Completo! Revise la posición de estacionamiento” momentáneamente.

NOTA:

- Es responsabilidad del conductor usar el freno y detener el vehículo. El conductor debe revisar los alrededores y estar preparado para detener el vehículo cuando se le indique o cuando se requiera su intervención.
- Es responsabilidad del conductor usar el freno y el acelerador durante la maniobra de estacionamiento semiautomático.
- Cuando el sistema indica al conductor que retire las manos del volante, el conductor debe revisar su alrededor y comenzar a retroceder lentamente.
- El Sistema de asistencia activa para estacionarse permite un máximo de 8 cambios entre “D” (conducir) y “R” (reversa). Si la maniobra para estacionarse no puede ser completada en estos 6 cambios, el sistema se cancelará y la pantalla le notificará al conductor que debe terminar la maniobra manualmente.
- El sistema cancelará la maniobra si la velocidad del vehículo es superior a 30 km/h (18 mph) durante la guía activa del volante en el lugar de estacionamiento. El sistema proporcionará un aviso al conductor a 25 km/h (15 mph) que indica que se debe reducir la velocidad. El conductor es entonces responsable para completar la maniobra si el sistema es cancelado.
- Sí el sistema es cancelado durante la maniobra por alguna razón, el conductor deberá tomar el control del vehículo.

¡ADVERTENCIA!

- Los conductores deben tener cuidado cuando retrocedan aún utilizando el sistema de asistencia activa para estacionarse ParkSense®. Mire siempre cuidadosamente detrás del vehículo, mire hacia atrás y asegúrese que no haya peatones, animales, otros vehículos, obstrucciones o puntos ciegos antes de retroceder. Usted será responsable de la seguridad y debe continuar poniendo atención en sus alrededores. Si no lo hace podrían producirse lesiones graves o la muerte.
- Antes de utilizar el sistema asistencia activa para estacionarse ParkSense®, lo más recomendable es que el conjunto de montaje esférico y enganche esférico se desconecte del vehículo cuando el vehículo no se esté utilizando para remolcar. De lo contrario, pueden ocurrir lesiones o daños a vehículos u obstáculos debido a que el enganche esférico estará mucho más cerca del obstáculo que la fascia trasera cuando se encienda la luz de advertencia del arco de destello único y se emita un sonido de tono continuo. Asimismo, los sensores podrían detectar el conjunto de montaje esférico y enganche esférico dependiendo de su tamaño y forma, dando una falsa indicación de que existe un obstáculo detrás del vehículo.

¡PRECAUCIÓN!

- El sistema ParkSense® es sólo un auxiliar para el estacionamiento y es incapaz de reconocer todos los obstáculos, incluyendo obstáculos pequeños. El borde de las aceras puede detectarse provisionalmente o tal vez no detectarse en lo absoluto. Los obstáculos localizados por encima o debajo de los sensores no se detectarán cuando se encuentren muy próximos.
- El vehículo se debe conducir lentamente cuando utilice el sistema ParkSense® a fin de poder detenerse a tiempo cuando se detecta un obstáculo. Se recomienda que el conductor mire sobre sus hombros cuando use el sistema ParkSense®.

Salida de estacionamiento paralelo

Active el sistema de asistencia activa de estacionamiento presionando el interruptor correspondiente. Para iniciar la salida del espacio de estacionamiento, el vehículo debe encontrarse detenido, y el conductor debe seleccionar "Salida" en la pantalla del sistema Uconnect.

Después que el conductor seleccionar una maniobra de salida de estacionamiento paralelo, el sistema le solicitará al conductor seleccionar un método de salida. Las opciones de salida son "Hacia el frente a la izquierda" y "Hacia el frente a la derecha".

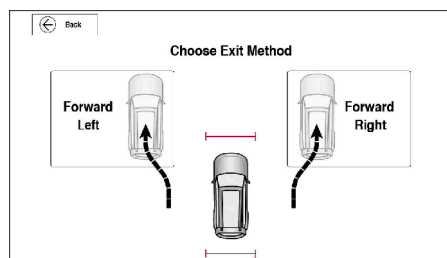

Selección de método de salida

Después de seleccionar un método de salida, se le solicitará al conductor retirar las manos del volante y colocar el vehículo en "R" (reversa).

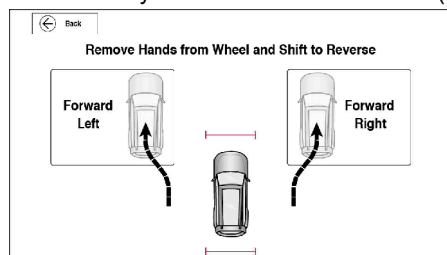

Selección de método de salida

Suelte el volante y utilice los pedales del freno y acelerador según se indique, mientras el sistema dirigirá automáticamente el vehículo para salir del espacio de estacionamiento. Si el conductor toca o sostiene el volante (de forma voluntaria o involuntaria) durante la maniobra de salida, se interrumpirá la maniobra.

La maniobra semi-automática termina cuando la pantalla del módulo de instrumentos muestra el mensaje de maniobra completada. Al finalizar la maniobra, el sistema le devuelve el control del vehículo al conductor.

CONTROL ACTIVO DE CARRIL (SI ASÍ ESTÁ EQUIPADO)

Operación del control activo de carril

El sistema de control activo de carril (ALM) utiliza una cámara orientada al frente para detectar las líneas del carril u orillas del camino para dimensionar el vehículo dentro de los límites del carril. También utiliza los sensores de monitoreo del punto ciego para detectar los vehículos en los carriles adyacentes al suyo cuando su vehículo se prepara para cambiar de carril.

El sistema funciona a velocidades superiores a 60 km/h (37 mph) y por debajo de 180 km/h (112 mph).

Cuando se detectan dos marcas de carril y el vehículo se aproxima a las líneas del carril (sin aplicar direccionales), el sistema de control activo de carril proporciona una advertencia visual en la pantalla del módulo de ins-

trumentos, así como un esfuerzo de torque de asistencia al volante (si así está programado en los ajustes del sistema Uconnect) para advertir al conductor a permanecer dentro de los límites del carril. Si el conductor continúa saliendo del carril, el sistema proporciona una advertencia visual a través del módulo de instrumentos para incitar al conductor a permanecer dentro de los límites del carril, así como una señal de vibración en el volante (si así está programado en los ajustes del sistema Uconnect) cuando el conductor cruza la línea del carril.

La advertencia será en forma de vibración en el volante, y/o se brindará asistencia de dirección automática para regresar el vehículo al centro del carril.

Cuando se han detectado ambas líneas del carril, y el conductor utiliza la luz direccional para indicar el cambio de carril mientras el sistema detecta otro vehículo en la zona de monitoreo de punto ciego al costado del vehículo, el sistema de control activo de carril proporciona una advertencia en forma de asistencia de dirección y/o vibración al volante (dependiendo de los ajustes en el sistema Uconnect) para regresar el vehículo al centro del carril.

Dependiendo del tipo de advertencia seleccionada, el sistema regresará el vehículo al centro del carril, proporcionará una vibración al volante, o ambas.

NOTA: En el caso que el sistema de control activo de carril se encuentre reaccionando a un vehículo en el carril adyacente, la vibración al volante ocurrirá tan pronto el vehículo comience a desplazarse del centro del carril (contrario al funcionamiento de esperar hasta que cruza una línea de carril), la luz indicadora de monitoreo de punto ciego en el espejo retrovisor destellará y la fuerza al volante será mayor a la aplicada en una situación de abandono de carril común (sin vehículos en los carriles adyacentes).

El conductor puede anular manualmente la asistencia de advertencia aplicando esfuerzo sobre el volante en cualquier momento.

Cuando se detecta sólo una línea de carril marcada y el conductor sin querer se desplaza fuera del carril (ninguna luz direccional aplicada), el sistema proporciona una advertencia visual a través de la pantalla para incitar al conductor a permanecer dentro del carril. Cuando se detecta un solo carril marcado, no se proporcionará ninguna advertencia sensible (esfuerzo de torsión).

NOTA: Cuando se hayan cumplido las condiciones de funcionamiento, el sistema de control activo de carril vigilará si las manos del conductor están en el volante y proporcionará una advertencia audible al conductor cuando sus manos no se detecten en el volante. El sistema se cancelará si el conductor no regresa sus manos al volante.

Encendiendo o apagando del control activo de carril



El botón del control activo de carril se encuentra en el banco de interruptores por encima de la pantalla del sistema Uconnect®.

Para encender el sistema, presione el botón de control activo del carril (se apaga el LED). Un mensaje se mostrará en la pantalla del módulo de instrumentos.

Para apagar el sistema, presione el botón nuevamente (LED se enciende).

NOTA: El sistema conservará el último estado del sistema, encendido o apagado, desde el último ciclo del de ignición cuando es cambiado de la posición encendido/en marcha (ON/RUN).

Pantalla de advertencia del control activo de carril

El sistema de control activo de carril le indicará la condición de deriva actual en el carril a través de la pantalla del módulo de instrumentos.

Cuando el sistema está encendido, las líneas de carril son de color gris, cuando los límites del carril no han sido detectados.

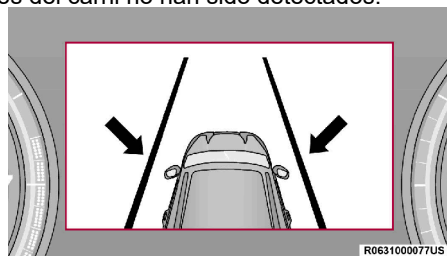

Sistema encendido (líneas grises)

Abandono del carril izquierdo — sólo carril izquierdo detectado

- Cuando el sistema está encendido, la línea izquierda cambia de gris a blanco para indicar que el carril marcado ha sido detectado, y el sistema está listo para proporcionar avisos visuales en la pantalla del módulo de instrumentos y/o advertencia de asistencia en la dirección si ocurre un cambio de carril involuntario.
- Cuando el sistema detecta que hay una aproximación de carril (pero aún no se ha cruzado), la línea del carril izquierdo cambiará de color a amarillo sólido y el sistema proporcionará una vibración en el volante y/o una advertencia de fuerza en la dirección (si está programado en los ajustes del sistema Uconnect).
- Cuando el sistema detecta que la línea ha sido cruzada, la línea del carril destellará de color amarillo.

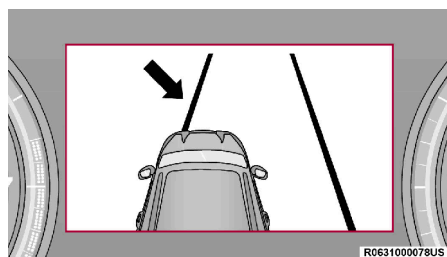

Línea cruzada (línea destellando en amarillo)

NOTA: El sistema funciona con un comportamiento similar para una salida de carril del derecho cuando sólo se ha detectado la línea derecha.

Salida del carril del lado izquierdo - ambos carriles detectados

- Cuando el sistema está encendido, las líneas de carril pasan de gris a verde para indicar que se han detectado las marcas del carril. Cuando se han detectado ambas líneas del carril, el sistema está listo para proporcionar advertencias visuales en la pantalla del módulo de instrumentos, vibración y/o una advertencia de fuerza en el volante si ocurre una salida del carril.

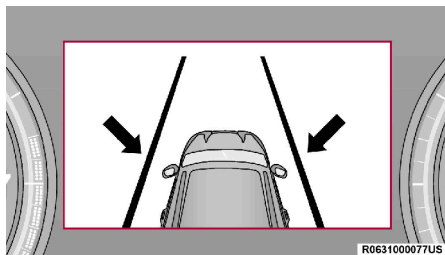
**Carriles detectados (línea color verde)**

- Cuando el sistema detecta una situación de abandono de carril, la línea de la izquierda cambia un color amarillo sólido. En este caso la advertencia de asistencia de dirección es aplicada al volante en la dirección opuesta al límite del carril.

Por ejemplo, si se aproxima por el lado izquierdo, el volante girará a la derecha.

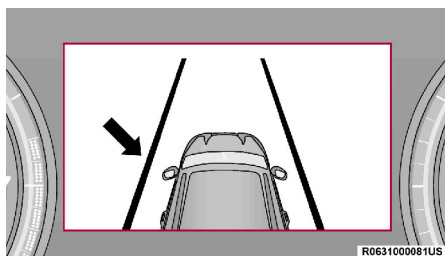
**Abandono de carril detectados (líneas en amarillo sólido)**

- Cuando el sistema detecta que se está cruzado la línea de carril izquierda, la línea izquierda del carril destella en color amarillo (Encendido/apagado). En ese momento, se aplica vibración al volante.

Por ejemplo: si se aproxima al carril izquierdo el volante aplica un torque (esfuerzo de torsión) hacia la derecha.

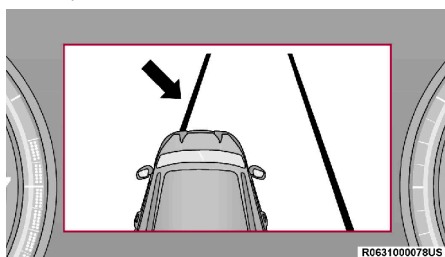
**Línea de carril cruzada (líneas amarillas destellando)**

NOTA:

- El sistema funciona con un comportamiento similar para un abandono de carril del lado derecho.
- Si se activa la luz direccional, y el vehículo comienza a abandonar el carril al mismo tiempo que el sistema de monitoreo de punto ciego (BSM) detecta otro vehículo en las zonas BSM, el sistema proporcionará una vibración al volante y asistencia de esfuerzo en la dirección (si así está programado en los ajustes Uconnect).

Cambio del estado del control activo de carril

Están disponibles ajustes configurables para el sistema de control activo de carril dentro de los ajustes del sistema Uconnect.

Tipos de advertencia seleccionables:

- Sólo vibración
- Sólo asistencia de dirección
- Vibración y asistencia de dirección

Otras opciones configurables para el sistema son la intensidad de vibración (alta, media, baja), advertencia de asistencia de dirección (alta, media, baja) y sensibilidad de la zona de advertencia (temprana, media, tardía).

NOTA:

- El sistema no aplica fuerza de torque al volante cuando se activa un sistema de seguridad, (frenos antibloqueo, sistema de control de tracción, control de estabilidad electrónico, advertencia de colisión frontal, etc.).
- Se forzará el uso del sistema de monitoreo de puntos ciegos cuando se activa el sistema ALM.
- Se suspenderá el sistema ALM cuando el sistema de asistencia de conducción activa (si así está equipado) es encendido.

CÁMARA TRASERA DE REVERSA PARKVIEW® (SI ASÍ ESTÁ EQUIPADO)

Su vehículo puede estar equipado con una cámara trasera de reversa ParkView® que le permite ver una imagen en pantalla de la parte trasera de su vehículo siempre que el selector de cambios esté en la posición de reversa. La imagen se desplegará en la pantalla de Navegación/Multimedia del radio al mismo tiempo aparecerá una nota en la parte superior de la pantalla con el mensaje “cheque todo su alrededor”. Después de cinco segundos esta nota desaparecerá. La cámara del ParkView® está localizada en la parte trasera del vehículo sobre la placa vehicular.

Cuando el selector de velocidades sea cambiado fuera de de reversa (con el retardo de cámara apagado), el modo de cámara trasera se oculta y la pantalla previamente mostrada aparece nuevamente.

Activación manual de la cámara de reversa:

1. Presione el botón “Controles” en la parte baja de la pantalla del sistema Uconnect.

2. Presione el botón “Cámara de reversa” para encender el sistema de cámara de reversa.

NOTA: La cámara de reversa tiene programados modos de operación que pueden ser seleccionados a través del sistema Uconnect. Refiérase a la sección de “Multimedia”.

Cuando el selector de velocidades sea cambiado fuera de reversa (con el retardo de la cámara apagado), se saldrá del modo de cámara trasera y regresará a la pantalla previamente mostrada. Cuando el selector de velocidades sea cambiado fuera de reversa (con el retardo de la cámara encendido) la imagen de visión trasera se mostrará hasta por 10 segundos a menos que alguna de las siguientes condiciones ocurra: el vehículo supera los 13 km/h (8 mph), la transmisión es puesta en “P” (Estacionamiento), el interruptor de ignición se cambia a la posición de apagado (OFF) o se presiona el botón “X” para salir de la pantalla de la cámara trasera.

Cuando está activo, se despliega en la imagen líneas guía activas que ilustrarán el ancho del vehículo y su trayectoria proyectada basada en el ángulo del volante. Una línea central punteada indicará el centro del vehículo para ayudar durante la alineación de un enganche/receptor de remolque. Se mostrarán zonas con diferentes colores para indicar la distancia que hay a la parte trasera del vehículo.

La siguiente tabla muestra las distancias aproximadas para cada zona:

Zonas	Distancia hasta la parte trasera del vehículo
Roja	0 - 30 cm (0 - 1 pies)
Amarilla	30 cm - 2 m (1 pie - 6.5 pies)
Verde	2 m o más (6.5 pies o más)

¡ADVERTENCIA!

Los conductores deben tener cuidado cuando retrocedan con ayuda del sistema de cámara trasera de reversa Parkview®. Siempre mire detrás del vehículo y asegúrese que no haya peatones, animales, otros vehículos, obstrucciones o puntos ciegos antes de retroceder. Usted es responsable de la seguridad de sus alrededores y debe continuar poniendo atención mientras retrocede. Si no lo hace podrían producirse lesiones graves o la muerte.

¡PRECAUCIÓN!

- Para evitar daños al vehículo, el sistema Parkview® sólo debe usarse como un auxiliar para el estacionamiento. El sistema de cámara Parkview® es incapaz de ver todos los obstáculos u objetos en su trayectoria de manejo.
- Para evitar un daño al vehículo se debe conducir lentamente cuando utilice el sistema de cámara Parkview® a fin de poder detenerse a tiempo cuando se ve un obstáculo. Se recomienda que el conductor mire sobre sus hombros cuando use el sistema ParkSense®.

NOTA: Si se acumula nieve, hielo, lodo o cualquier otra cosa en el lente de la cámara, limpie el lente, enjuáguelo con agua y séquelo con un trapo suave. No cubra el lente.

Lavador de cámara trasera

Cuando se activa el lavador de la ventana trasera al presionar la palanca de los limpiadores/lavadores hacia el frente, también se lavarán las cámaras de reversa y del retrovisor digital (si así está equipado).

Vista con aumento



Cuando se muestra la imagen de la cámara trasera, y el vehículo se encuentra por debajo de los 13 km/h (8 mph) mientras el selector de velocidades se encuentra en cualquier velocidad, la vista con aumento (zoom) está disponible. Presionado el icono de la "lupa" en la esquina superior izquierda de la pantalla hará que la imagen sea magnificada 4 veces a la vista estándar. Presionando el icono nuevamente regresará la vista a la estándar de la pantalla de cámara de reversa.

Cuando se selecciona la vista con aumento con el vehículo en reversa, y luego se cambia a "D" (conducir), la imagen de la cámara de reversa mostrará la vista estándar. Si el vehículo es regresado a "R" (reversa) desde "D" (conducir), se reanudará automáticamente la selección de vista con aumento.

Cambiar a "N" (neutral) desde cualquier velocidad, mantendrá la vista seleccionada (con aumento o estándar) mientras la velocidad del vehículo se mantenga por debajo de los 13 km/h.

Si el vehículo está en "P" (estacionamiento), la vista con aumento se encontrará hasta que se coloque el selector en "D" o "R" y las velocidad es o está por encima de los 13 km/h (8 mph).

NOTA:

- Si el vehículo está en "D", "N" o "R", y la velocidad es igual o mayor a los 13 km/h (8 mph), la vista con aumento no estará disponible y el ícono aparecerá de color gris.
- Mientras se encuentre en la vista con aumento, no se mostrarán las líneas guía.

Cámara trasera a velocidad



Cuando el vehículo esté en "P" (estacionamiento), en "N" (neutral) o en "D" (conducción), la vista de la cámara trasera puede ser activada con el botón de la cámara trasera en el menú de controles. Esta característica permite al cliente monitorear directamente el área trasera del vehículo (o remolque, si así está equipado) por hasta 10 segundos mientras está con velocidad. Si la velocidad del vehículo está por debajo de 13 km/h (8 mph), la vista de la cámara trasera se mostrará continuamente hasta que sea desactivada con el botón de la "X" en la pantalla.

SISTEMA FAMCAM (SI ASÍ ESTÁ EQUIPADO)

Su vehículo puede estar equipado con un sistema FamCam que consiste en una cámara de monitoreo interior instalada en el techo que le permite ver la carga/pasajeros en el interior trasero del vehículo en la pantalla Uconnect.

Fam Cam Para activar la función, presione el botón FamCam en el menú del sistema Uconnect. El icono se puede arrastrar a la barra "Favoritos" en la parte inferior de la pantalla para un acceso rápido.

La pantalla mostrará la vista completa del interior del vehículo en el lado izquierdo de la pantalla y mostrará el asiento seleccionado en el lado derecho de la pantalla.

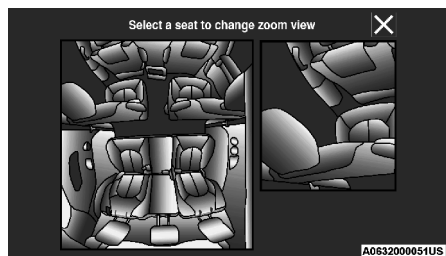

Ejemplo de la pantalla FamCam (se muestra vehículo de 7 pasajeros)

Para cambiar el asiento mostrado en la vista ampliada, presione una ubicación de asiento diferente en la parte izquierda de la pantalla. La vista ampliada ahora mostrará la nueva ubicación de asiento. Por defecto, se mostrará la vista ampliada del asiento del pasajero detrás del piloto en la segunda fila de asientos.

La pantalla aparecerá en color bajo condiciones de buena iluminación y a blanco y negro durante condiciones de baja iluminación.

Si cambia a reversa o la clic en la "X" de la pantalla, la vista se cerrará. De otra forma, la pantalla permanecerá encendida hasta que el conductor salga de ella manualmente.

NOTA: Si apaga la FamCam, se mantendrá el asiento seleccionado en la vista ampliada del lado derecho de la pantalla. La próxima vez que se active la característica, el mismo asiento se mostrará en la pantalla de vista ampliada.

SISTEMA DE CÁMARA DE VISIÓN NOCTURNA (SI ASÍ ESTÁ EQUIPADO)

Su vehículo puede estar equipado con un sistema de cámara de visión nocturna que utiliza una cámara infrarroja para ver el área al frente del vehículo, más allá de lo que cubren los faros delanteros, para detectar personas y animales grandes cuando hay poca iluminación.

El sistema detecta personas o animales grandes midiendo la diferencia de temperaturas entre el objeto detectado y el área alrededor.

Los objetos térmicos detectados por la cámara se mostrarán en la pantalla del módulo de instrumentos. Desplácese a la pantalla de visión nocturna en menú de la pantalla del módulo de instrumentos.

Los objetos "calientes" (por ejemplo, animales) aparecerán mas claros en la pantalla mientras que los objetos "fríos" (por ejemplo, señales de tránsito) aparecerán mas oscuros.

NOTA:

- La visión nocturna sólo mostrará objetos de interés “calientes” o “fríos” en los alrededores.
- Ajuste el brillo de la pantalla del módulo de instrumentos para hacer que la imagen en pantalla sea mas brillante o mas tenue.

Para salir de la pantalla de visión nocturna, seleccione un menú distinto en la pantalla del módulo de instrumentos.

Una caja bordeada de color amarillo o rojo aparecerá para resaltar objetos de interés. Más de un objeto de interés pueden ser resaltados.

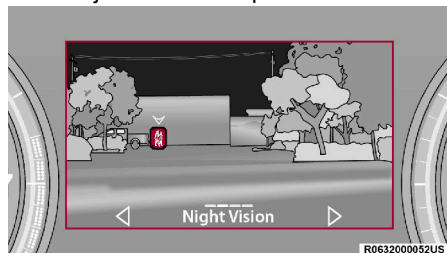

Caja bordeada de resalte alrededor de objetos de interés

El resaltar objetos de interés se actualizará en tiempo real basado en el análisis instantáneo de la visión nocturna.

El sistema de cámara de visión nocturna puede desactivarse bajo ciertas condiciones. Consulte la sección “Limitaciones del sistema de visión nocturna” más adelante.

Las dos categorías de advertencias de la visión nocturna son advertencias de peatones y advertencias de animales.



Testigo de advertencia de peatones



Testigo de advertencia de animales

Las advertencias de peatones o animales son consideradas como nivel 1 o 2. Las advertencias de nivel 1 son de color amarillo y las advertencias son de color rojo. Los colores no son configurables.

Advertencias nivel 1:

- Testigo de color amarillo en la pantalla del módulo de instrumentos.
- Resaltar en color amarillo los peatones/animales detectados.
- Ocurre cuando el vehículo se encuentra moviéndose a velocidades mayores a los 13 km/h (8 mph) y el objetivo detectado se encuentra en la trayectoria o acercándose a ésta.

Advertencias nivel 2:

- Testigo de color rojo en la pantalla del módulo de instrumentos.
- Resaltar en color rojo los peatones/animales detectados

- Ocurre cuando el vehículo se encuentra moviéndose a velocidades mayores a los 13 km/h (8 mph) y es posible una colisión con los peatones/ animales detectados.
- El peatón/animal se encuentra directamente en la trayectoria del vehículo, cerca del área de iluminación de los faros.
- Se mostrará una ventana emergente con video cuando se detecta un objetivo y la pantalla del módulo de instrumentos no se encuentra mostrando la pantalla de visión nocturna.
- Se escuchará una alerta sonora para eventos de detección de advertencias nivel 2.

Sólo se puede mostrar un testigo a la vez basado en la prioridad.

El orden de prioridad de las advertencias de la mas alta a la mas baja es:

1. Advertencia de peatón nivel 2
2. Advertencia de animal nivel 2
3. Advertencia de peatón nivel 1
4. Advertencia de animal nivel 1

NOTA: Si el vehículo se encuentra detenido, o se encuentra en "N" (neutral), todas las advertencias nivel 2 serán advertencias nivel 1.

Usted puede activar o desactivar advertencias dentro del sistema Uconnect.

Si las advertencias se encuentran apagadas, todos los testigos, alertas sonoras y mensajes de advertencia se apagarán. Los peatones y animales aún podrán ser detectados por el sistema, pero no habrá advertencias.



El testigo de estado de la visión nocturna será de color gris si las advertencias se encuentran apagadas. El testigo también será de color gris para indicar que las alertas se encuentran suspendidas por factores ambientales (por ejemplo, es de día, la temperatura exterior supera los 30°C, etc.) o si el selector de velocidades se encuentra en "R" (reversa). El testigo de estado de la visión nocturna será de color verde cuando las advertencias están activas.

Lavadores de cámara

Cuando se activan los lavaparabrisas, también se lavará la cámara de visión nocturna.

¡ADVERTENCIA!

- No de tirones al volante como respuesta a una advertencia.
- No intente evadir repentinamente animales si al hacerlo pone en peligro a usted y/u otros conductores en el camino.
- No se quede mirando a la imagen de la cámara mientras conduce. Usted podría chocar u otros podrían resultar lesionados.
- El sistema de visión nocturna sólo proporciona alertas a los objetos de interés y no funciona como sustituto al juicio del conductor. Las advertencias están pensadas para dirigir su atención a los objetos detectados, sin embargo el sistema de visión nocturna no frena el vehículo automáticamente y podría no proporcionar advertencias con el tiempo suficiente para evitar un accidente.

¡ADVERTENCIA!

- Sólo se proporcionarán alertas si un peatón o animal grande es detectado por el sistema.
- Siempre es responsabilidad del conductor el estar atento al camino, tránsito, condiciones del clima, velocidad del vehículo, distancia con el vehículo al frente, y lo más importante, la operación de los frenos para asegurar una conducción segura del vehículo en todas las condiciones del camino. Se requiere de su completa atención para mantener un control seguro del vehículo.

Rango de detección

El sistema puede detectar personas de 1.25 m (4 ft) de altura o mayores de pie. El sistema también detecta animales de cuatro patas y 1 m (3 ft) de altura de pie.

La distancia de detección del sistema está entre los 8 m (26 ft) y 100 m (328 ft) desde el frente del vehículo.

El sistema podría no ser capaz de detectar peatones o animales en las siguientes situaciones:

- Peatones/animales fuera del rango de detección.
- Peatones/animales parcial o completamente cubiertos.
- Peatones/animales que no alcanzan la altura mínima de detección.

NOTA: Otros objetos en el camino que cumplan con la altura/forma/temperatura (por ejemplo, por exposición al sol) de un peatón/animal, podrían ser identificados y clasificados como objetivos.

¡ADVERTENCIA!

- El sistema de visión nocturna sólo puede detectar peatones y animales ubicados dentro del rango de detección de la cámara infrarroja.
- El sistema de visión nocturna podría no detectar ni resaltar peatones o animales si:
 - No se encuentran de pie, por ejemplo, si se encuentran sentados o recostados, o si un peatón se encuentra en una bicicleta.
 - La figura en pantalla se muestra incompleta, por ejemplo, debido a que el peatón o animal se encuentra parcialmente cubierto detrás de un vehículo.
 - El peatón/animal no se encuentra directamente frente al área de detección.
 - Si el peatón/animal forma parte de un grupo.
 - Si el peatón se encuentra vistiendo ciertos tipos de prendas.
 - Si el peatón/animal se mueve muy rápido a través de la zona de detección.
 - El sensor se encuentra bloqueado por tierra, lluvia, nieve, hielo o suciedad.

Servicio al sistema de visión nocturna

Cuando se presentan condiciones de servicio, los siguientes mensajes de falla podrían aparecer en la pantalla del módulo de instrumentos cuando coloca la ignición del vehículo en la posición de encendido.

Si el mensaje “Visión nocturna no disponible sensor bloqueado” aparece en la pantalla del módulo de instrumentos, asegúrese que la cámara se encuentra libre de nieve, hielo, tierra u otro tipo de suciedad. La cámara se encuentra ubicada en la parte superior de la fascia/defensa delantera, dentro de la parrilla. Limpie la cámara utilizando un paño húmedo o presionando el botón “Limpiar cámara” en la pantalla del sistema Uconnect. Si el mensaje continúa apareciendo después de un ciclo de la ignición, acuda a su Distribuidor Autorizado.

Si el mensaje “Visión nocturna temporalmente no disponible” o “Visión nocturna no disponible servicio requerido” aparece en la pantalla del módulo de instrumentos después de un ciclo de ignición, acuda a su Distribuidor Autorizado.

La cámara debe encontrarse correctamente alineada para funcionar de forma apropiada. Si la cámara requiere de ajuste, acuda a su Distribuidor Autorizado. No intente ajustar la cámara por su cuenta.

Limitaciones del sistema de visión nocturna

La pantalla de “visión nocturna se desactivará bajo las siguientes condiciones:

- El vehículo es cambiado a “R”.
- La ignición no se encuentra en la posición encendido/en marcha.
- Los faros están apagados y la velocidad del vehículo es mayor a los 13 km/h (8 mph).

Las advertencias del sistema de visión nocturna se suprimen bajo las siguientes condiciones:

- Es de día.
- La temperatura exterior supera los 30°C (86°F).

El sistema podría no ser completamente funcional en las siguientes situaciones:

- En pendientes pronunciadas.
- En curvas cerradas del camino.
- Si el sensor/cámara es dañado o bloqueado por tierra, nieve, hielo u otro tipo de suciedad.
- En bajas condiciones de visibilidad como niebla muy densa, lluvia, nieve u otras condiciones ambientales.

NOTA: Si cualquiera de las condiciones previas se presenta, el sistema no requiere de servicio.

SISTEMA DE CÁMARA DE VISTA ENVOLVENTE (SI ASÍ ESTÁ EQUIPADO)

Su vehículo puede estar equipado con el sistema de cámara con vista envolvente que le permite ver una imagen en pantalla de los alrededores y la vista superior de su vehículo cada vez que el selector de cambios se

coloca en “R” (reversa) o se selecciona una vista diferente a través de los botones en la pantalla táctil. La vista desde arriba del vehículo muestra aquellas puertas que están abiertas. La imagen se mostrará en la pantalla junto con una nota de precaución; “Ver su alrededor” en la parte superior de la pantalla. Después de cinco segundos esta nota desaparecerá. El sistema se compone de 4 cámaras secuenciales situadas en la parrilla delantera, compuerta trasera y los espejos laterales.

NOTA: El Sistema tiene ajustes programables que pueden ser seleccionados a través del Sistema Uconnect. Consulte “Ajustes de Uconnect” en “Multimedia” para obtener mayor información.



Presione este botón en la pantalla táctil para ingresar al menú del sistema de cámara envolvente. Cuando el vehículo es cambiado a reversa, la cámara de visión trasera o la vista superior son las pre-determinadas por el sistema.

Cuando el vehículo es cambiado fuera de reversa (con la demora de la cámara encendida), la imagen de la cámara continuará siendo visualizada por 10 segundos después de cambiar de reversa a menos que la velocidad del vehículo sea superior a 13 km/h (8 mph), se cambia a la posición de estacionamiento o la ignición es colocada en la posición de apagada. Hay un botón “X” en la pantalla para deshabilitar la imagen de la cámara.

Cuando el vehículo ya no está en reversa (con demora de la cámara apagada), saldrá del modo de vista de la cámara envolvente y aparecerá la última pantalla visualizada.

Cuando está activo, se despliega en la imagen líneas guía activas que ilustrarán el ancho del vehículo y su trayectoria proyectada basada en el ángulo del volante.

Se mostrarán zonas con diferentes colores para indicar la distancia que hay a la parte trasera del vehículo.

La siguiente tabla muestra las distancias aproximadas para cada zona:

Zonas	Distancia hasta la parte trasera del vehículo
Roja	0 - 30 cm (0 - 1 pies)
Amarilla	30 cm - 2 m (1 pie - 6.5 pies)
Verde	2 m o más (6.5 pies o más)

Modos de operación

La activación “Manual” del sistema de vista envolvente se selecciona presionando la tecla programable ubicada en la pantalla de controles dentro del sistema Uconnect.

Vista superior

La vista superior será mostrada en el sistema Uconnect con la vista trasera o frontal en pantalla dividida. Hay arcos integrados del sistema ParkSense en la imagen al frente y al trasero del vehículo. Los arcos cambiarán de color de amarillo a rojo correspondiendo a las distancias de las zonas de los objetos que se acercan.

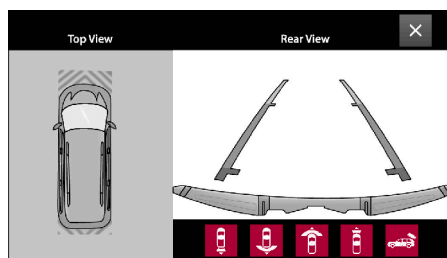

Vista de la cámara envolvente

NOTA:

- Las llantas frontales se verán en la imagen si éstas son giradas.
- Debido al ángulo amplio de la cámara en los espejos, la imagen puede parecer distorsionada.
- La vista superior mostrará cuál de las puertas está abierta.
- Abrir las puertas delanteras.

Vista trasera



Esta es la vista por defecto en el sistema en reversa y siempre está emparejada con la vista por arriba del vehículo con líneas activas opcionales para proyectar la guía cuando se habilite.

Vista trasera con trayectoria transversal



El presionar el botón de vista trasera con trayectoria transversal le dará al conductor un amplio ángulo de vista de la cámara trasera. La vista superior se deshabilitará cuando se seleccione esta vista.

Vista delantera



La vista frontal le mostrará lo que está inmediatamente delante del vehículo y siempre se empareja con la vista superior del vehículo.

Vista frontal con trayectoria transversal



Al presionar el botón de función vista frontal con trayectoria transversal dará al conductor un ángulo de visión más amplio del sistema de cámara frontal. La vista superior se desactivará cuando se seleccione esta opción.

Vista de cámara trasera



Al presionar el botón de cámara trasera de reversa le proporcionará una vista trasera ampliada a pantalla completa.

NOTA: Si la cámara trasera de reversa ha sido seleccionada a través del menú de cámara envolvente, salir de la pantalla de cámara trasera lo regresará al menú de la cámara envolvente. Si se activó la cámara trasera de reversa manualmente a través del menú "Controles" del sistema Uconnect, salir de la pantalla lo regresará al menú "Controles".

Desactivación

El sistema se puede desactivar en las siguientes condiciones:

- La velocidad del vehículo alcance más de 13 km/h (8 mph).
- Colocar el vehículo en la posición de estacionamiento desde un rango diferente.
- El vehículo está en cualquier velocidad diferente a reversa y se presiona el botón "X".
- El sistema de retraso de cámara se puede apagar manualmente desde los ajustes de Uconnect.

Lavadores de cámara

Cuando se activa el lavador de ventana trasera, las cámaras de reversa y del espejo retrovisor digital.

Cuando se activan los lavaparabrisas, también se lavarán las cámaras delantera.

NOTA:

- Si la nieve, hielo, barro, o cualquier sustancia extraña se acumula en los lentes de la cámara, límpielos, enjuague con agua y seque con un paño suave. No cubra los lentes.
- Si se ha producido una avería en el sistema, consulte a su distribuidor autorizado más cercano.

¡ADVERTENCIA!

Los conductores deben tener cuidado cuando retrocedan con ayuda del sistema de cámara envolvente. Siempre mire detrás del vehículo y asegúrese que no haya peatones, animales, otros vehículos, obstrucciones o puntos ciegos antes de retroceder. Usted es responsable de la seguridad de sus alrededores y debe continuar poniendo atención mientras retrocede. Si no lo hace podrían producirse lesiones graves o la muerte.

¡PRECAUCIÓN!

- Para evitar daños al vehículo, el sistema de cámara envolvente sólo debe usarse como un auxiliar para el estacionamiento. El sistema de cámara envolvente es incapaz de ver todos los obstáculos u objetos en su trayectoria de manejo.
- Para evitar un daño al vehículo se debe conducir lentamente cuando utilice el sistema de cámara envolvente a fin de poder detenerse a tiempo cuando se ve un obstáculo. Se recomienda que el conductor mire sobre sus hombros cuando use el sistema de cámara envolvente.

Vista con aumento (zoom)

Cuando se muestra la vista trasera y la velocidad del vehículo es inferior a 13 km/h (8 mph) mientras se encuentra en cualquier posición de velocidad, la vista con aumento está disponible.



Al presionar el ícono de "lupa" en la parte superior izquierda de la pantalla, la imagen se ampliará a cuatro veces la vista estándar.



Si presiona el ícono por segunda vez, la vista volverá a la vista trasera estándar.

Cuando se selecciona la vista con aumento mientras el vehículo está en reversa, luego se cambia a "D" (conducción), la demora de la cámara mostrará la vista trasera estándar. Si el vehículo vuelve a reversa desde "D", la selección de vista con aumento se reanudará automáticamente.

Cambiar a neutral desde cualquier velocidad mantendrá la vista seleccionada (con aumento o estándar) siempre que el vehículo esté por debajo de 13 km/h (8 mph).

Si el vehículo está en "P", la vista con aumento está disponible hasta que el selector se coloque en "D" (conducir) o "R" (reversa) y las velocidades sean de 13 km/h (8 mph) o más.

NOTA:

- Si el vehículo está en "D" (conducción), "N" (neutral) o "R" reversa y la velocidad es mayor o igual a 13 km/h (8 mph), la vista con aumento no está disponible y el ícono desaparecerá en gris.
- Mientras esté en vista con aumento, las líneas guía no serán visibles.

CARGA DE COMBUSTIBLE

1. Abra la compuerta de llenado combustible presionando al centro del borde derecho para desbloquearlo. Luego, utilice sus dedos para girar la compuerta y abrirla por completo.

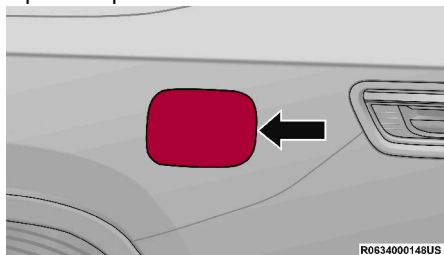

Compuerta de llenado de combustible

NOTA:

- En ciertas condiciones de frío, el hielo puede evitar la apertura de la compuerta de llenado de combustible. Si esto ocurre, presione ligeramente la compuerta para romper el hielo acumulado y vuelva a liberar la compuerta usando el interruptor de liberación.
 - No hay tapón de llenado de combustible. Dos compuertas al interior del tubo de llenado sellan el sistema.
2. Inserte la boquilla de la pistola despachadora de combustible por completo en el tubo de llenado, la boquilla se abre y mantiene abiertas las compuertas al interior mientras llena el tanque.

NOTA: Sólo boquillas de pistola despachadora del tamaño apropiado permiten la apertura de las compuertas al interior del tubo de llenado.

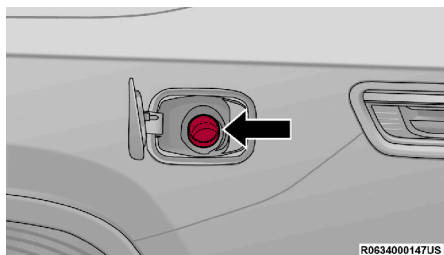

Tubo de llenado

3. Llene el tanque de combustible, cuando la boquilla de combustible haga "Clic" o se detenga la bomba de combustible, el tanque de combustible estará lleno.
4. Espere 5 segundos antes de retirar la boquilla de la pistola despachadora de combustible para permitir que todo el combustible restante escurra de la boquilla.
5. Retire la boquilla y cierre la compuerta de llenado de combustible. Acople el seguro de la compuerta de llenado de combustible, presionando al centro del borde derecho.

¡ADVERTENCIA!

- Nunca encienda ningún material combustible dentro o cerca del vehículo cuando esté desmontado el tapón de combustible o se esté llenando el tanque de combustible.
- Nunca cargue combustible con el motor funcionando. Esto constituye una violación de la mayoría de las regulaciones estatales y federales y ocasionará que se encienda la lámpara indicadora de mal funcionamiento.
- Se puede provocar un incendio si se carga gasolina en un contenedor portátil que esté dentro de un vehículo. Podría quemarse. Siempre coloque los recipientes de gasolina sobre el piso cuando los llene.

¡PRECAUCIÓN!

Para evitar el derrame de combustible y sobrellenado, no "llene hasta el borde" el tanque de combustible después de que se detiene la boquilla.

Liberación de emergencia de la compuerta de combustible

Si no es capaz de abrir la compuerta de combustible, utilice el método de apertura de emergencia.

1. Haga palanca suavemente en la orilla trasera de la compuerta para permitir la entrada de los dedos.

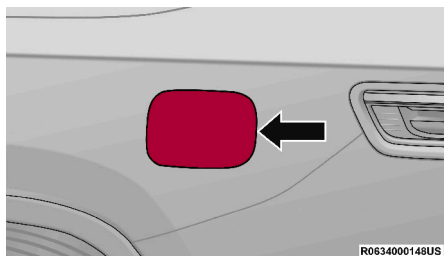

Compuerta de combustible

NOTA: Tenga cuidado de no dañar la carrocería o pintura del vehículo.

- Con los dedos bajo la orilla de la compuerta, tire firmemente de la compuerta trasera para separar las dos piezas del seguro y abrir la compuerta.

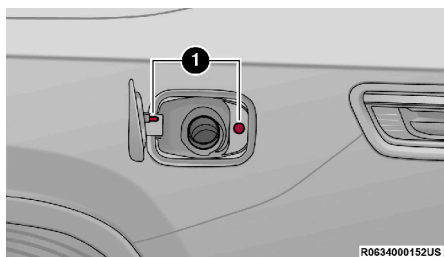

Seguro de dos piezas

- Una vez realizada la operación, el seguro deberá ser reemplazado por otro con su Distribuidor Autorizado.

CARGA DEL VEHÍCULO

Etiqueta de certificación

Como lo requieren los reglamentos de la Administración Nacional de Seguridad de Tráfico en Carreteras (NHTSA, Estados Unidos), su vehículo tiene una Etiqueta de certificación que se muestra en el lateral de la puerta del conductor o en el poste "B" del lado del conductor.

Esta etiqueta contiene el mes y el año de fabricación, el peso bruto vehicular (GVWR), el peso bruto en el eje (GAWR) delantero y trasero y el Número de Identificación del Vehículo (VIN). En esta etiqueta se incluye un número Mes-Día-Hora (MDH) que indica el mes, el día y la hora de fabricación. El código de barras que aparece en la parte inferior de la etiqueta es el Número de Identificación de su Vehículo (VIN).

Peso bruto vehicular (GVWR)

El GVWR es el peso total permisible de su vehículo incluyendo el conductor, los pasajeros, el vehículo, las opciones, el peso de la flecha de conexión del remolque y la carga. La etiqueta también especifica las capacidades máximas de los sistemas del eje delantero y del eje trasero (GAWR). La carga total se debe limitar, de manera que el GVWR y el GAWR delantero y trasero no se excedan.

Carga útil

La carga útil de un vehículo se define como el peso de la carga permitida que un camión o cualquier vehículo dado puede transportar, incluyendo el peso del conductor, todos los pasajeros, las opciones y la carga.

Peso bruto en el eje (GAWR)

El GAWR es la carga máxima permisible en los ejes delantero y trasero. La carga se debe distribuir en el área de carga de manera que no se exceda el GAWR de cada eje.

El GAWR de cada eje la determinan los componentes en el sistema con la capacidad de transporte de carga más baja (eje, muelles, llantas o ruedas). Los componentes más pesados de los ejes o de la suspensión, algunas veces especificados por los compradores para mayor durabilidad, no necesariamente aumentan el GVWR del vehículo.

Tamaño de la llanta

El tamaño de la llanta en la etiqueta representa el tamaño real de las llantas en su vehículo. Las llantas de reemplazo deben ser de la misma capacidad de carga de este tamaño de llanta.

Tamaño de la rueda

Éste es el tamaño de rin adecuado para el tamaño de llanta que se lista.

Presiones del inflado

Ésta es la presión de inflado en frío de las llantas para su vehículo para todas las condiciones de carga hasta el GAWR completo.

Peso vehicular

El peso vehicular se define como el peso total del vehículo con todos los líquidos, incluyendo el combustible, en condiciones de capacidad completa y sin ocupantes o carga puesta en el vehículo. Los valores del peso vehicular delantero y trasero se determinan pesando su vehículo en una báscula comercial antes de agregar los ocupantes o la carga.

Carga

El peso total real y el peso de la parte delantera y de la parte trasera de su vehículo en el piso se pueden determinar mejor pesándolo cuando está cargado y listo para el funcionamiento.

El vehículo completo se debe pesar primero en una báscula comercial para asegurar que el GVWR no se ha excedido. El peso en la parte delantera y en la parte trasera del vehículo se debe determinar después en forma separada para estar seguro que la carga se encuentra distribuida adecuadamente sobre los ejes delantero y trasero. El peso del vehículo puede mostrar que el GAWR de los ejes delantero y trasero se ha excedido pero que la carga total está dentro del GVWR especificado. Si es así, algo del peso se debe cambiar de la parte delantera a la parte trasera o de la parte trasera a la parte delantera, según sea lo adecuado, hasta que se cumplan las limitaciones de peso especificadas. Acomode los artículos más pesados

abajo y asegúrese que el peso se distribuya uniformemente. Sitúe todos los artículos sueltos en forma segura antes de conducir.

Las distribuciones incorrectas de peso pueden tener un efecto adverso sobre el comportamiento de la dirección y manejo de su vehículo y la manera en que funcionan los frenos.

¡PRECAUCIÓN!

No cargue su vehículo más allá del GVWR o del máximo GAWR delantero y trasero. Si lo hace, las partes en su vehículo se pueden romper o puede cambiar la manejabilidad. Esto podría ocasionar que se pierda el control. También la sobrecarga puede acortar la vida útil de su vehículo.

ARRASTRE DE REMOLQUE (SI ASÍ ESTÁ EQUIPADO)

En esta sección encontrará consejos de seguridad e información acerca de las limitaciones relacionadas con el tipo de arrastre que puede hacer razonablemente con su vehículo. Antes de arrastrar un remolque, revise cuidadosamente esta información para arrastrar su carga lo más eficiente y seguramente posible.

Para mantener la cobertura de la garantía, tome en consideración los requisitos y recomendaciones de este manual relacionados con los vehículos utilizados para arrastre de remolque.

El arrastre de remolque no está permitido en los vehículos Wagoneer que cuenten con la omisión del paquete de arrastre de remolque, o si no están equipados con la opción de paquete de arrastre máximo.

Las luces de remolque NO funcionarán en vehículos equipados con la omisión de paquete de arrastre de remolque.

¡ADVERTENCIA!

Las luces del remolque no son funcionales si está equipado con la omisión del paquete de arrastre de remolque; otros conductores no serán alertados cuando frene o de una vuelta.

NOTA:

- Los botones arrastre/remolque (TOW/HAUL) y funciones relativas en la pantalla del módulo de instrumentos permanecerán en el vehículo.
- Activar el botón TOW/HAUL (arrastre/remolque) modificará la programación de cambios en la transmisión y desactivará la función de arranque/paro de motor (ESS).
- No podrá acceder al receptor de remolque en vehículos con omisión del paquete de arrastre.
- Por favor, acuda a su distribuidor autorizado para obtener más detalles sobre actualización a un paquete de arrastre del mercado de accesorios.

Definiciones comunes de arrastre

Las siguientes definiciones relacionadas con el arrastre de remolque le ayudarán a entender la siguiente información.

Peso bruto vehicular (GVWR)

El GVWR es el peso total permisible para el vehículo. Este incluye al conductor, pasajeros, carga, remolque y el peso de la flecha de conexión. La carga total se debe limitar de manera que no se exceda el GVWR. Para más información, refiérase a “Carga del vehículo y/o Etiqueta de certificación del vehículo” en “arranque y funcionamiento”.

Peso bruto del remolque (GTW)

El peso bruto del remolque (GTW) es el peso del remolque más el peso de toda la carga, los consumibles y el equipo (permanente o temporal) cargado en o sobre el remolque en su condición de “cargado y listo para ser remolcado”.

La manera recomendada para medir el GTW consiste en poner su remolque completamente cargado en una báscula para vehículos. La báscula debe tener la capacidad de soportar el peso total del remolque.

¡ADVERTENCIA!

Si el peso bruto del remolque es de 2,267 kg (5,000 lb) o más, se recomienda el uso de un gancho con distribución de peso para asegurar la conducción estable de su vehículo. Si usted utiliza un gancho estándar, usted podría perder el control de su vehículo y provocar un accidente.

Rango de peso bruto combinado (GCWR)

El GCWR es el total de peso permitido en su vehículo al pesarlo en combinación con el remolque

Peso bruto en el eje (GAWR)

El GAWR es la capacidad máxima de los ejes delantero y trasero. Distribuya uniformemente la carga en los ejes delantero y trasero. Asegúrese de no exceder el GAWR delantero o trasero. Para más información, refiérase a “Carga del vehículo y/o Etiqueta de certificación del vehículo”

¡ADVERTENCIA!

Es importante no exceder el máximo GAWR delantero o trasero. Se pueden ocasionar condiciones peligrosas de manejo si se excede cualquiera de las tasas. Podría perder el control del vehículo y sufrir un accidente.

Peso en la flecha de conexión (TW) del remolque

El peso en la flecha de conexión (TW) es la fuerza ejercida hacia abajo sobre el gancho esférico por el remolque. El peso recomendado de la flecha es de aproximadamente 10% al 15% del GTW del vehículo, para un remolque convencional. Debe considerar esto como parte de la carga de su vehículo.

Área frontal de remolque

El área frontal es la altura máxima multiplicada por el ancho máximo del frente de un remolque.

Control de balanceo del remolque (TSC)

El control de balanceo del remolque es un eslabón telescópico que se instala entre el receptor del enganche y la punta del remolque que sirve para regular la fricción asociada con el movimiento telescópico y amortiguar cualquier movimiento de balanceo no deseable del remolque durante la conducción.

Si así está equipado, el control electrónico de balanceo del remolque (TSC) reconoce un balanceo de remolque y automáticamente aplica los frenos individuales de cada llanta y/o reduce la potencia del motor intentando eliminar el balanceo.

Gancho para acarreo de peso

El gancho para acarreo de peso soporta el peso de la flecha de conexión del remolque, tal como si el equipaje estuviera ubicado en un gancho esférico o en algún otro punto de conexión del vehículo. Este tipo de ganchos son actualmente los más populares en el mercado y se utilizan comúnmente para arrastrar remolques pequeños y medianos.

Gancho para distribución de peso

El sistema de distribución de peso funciona aplicando palanqueo a través de las barras de resorte (carga). Generalmente se utilizan para cargas más pesadas, para distribuir el peso de la flecha de conexión del remolque en el eje delantero del vehículo de arrastre y en el eje o ejes del remolque. Cuando se utiliza de acuerdo a las indicaciones del fabricante, proporciona una conducción más estable, ofreciendo un control de dirección y frenado más consistente mejorando así la seguridad del arrastre. La adición de un control de balanceo por fricción / hidráulico también reduce el balanceo ocasionado por el tráfico y el viento lateral y contribuye positivamente a la estabilidad del vehículo de arrastre y del remolque. El control de balanceo del remolque y un gancho de distribución de peso (elemento de equilibrio de carga) se recomiendan para pesos en la flecha de conexión (TW) del remolque más pesados y pueden ser necesarios dependiendo de la configuración / carga del vehículo de arrastre y del remolque para cumplir con los requerimientos del peso bruto en el eje (GAWR).

¡ADVERTENCIA!

- Un sistema de distribución de peso mal ajustado puede reducir la manejabilidad, la estabilidad, el desempeño del frenado y podría ocasionar un accidente.
- Los sistemas de distribución de peso pueden no ser compatibles con los acopladores de frenado por fluctuación. Para obtener más información, póngase en contacto con el fabricante del gancho y del remolque o con un distribuidor acreditado de vehículos recreativos.

Ajuste de distribución de enganche recomendada (para vehículos equipados con suspensión de aire Quadra-Lift)

1. Verifique que el vehículo se encuentre a la altura de conducción normal (NHR).

NOTA: El vehículo debe permanecer en la posición de motor en marcha con

todas las puertas cerradas mientras engancha un remolque para que se nivele correctamente el sistema de suspensión de aire.

- Coloque el vehículo en posición para conectar el remolque (aun no conecte el remolque).
- Para vehículos equipados con suspensión de aire Quadra-Lift, utilice los ajustes del sistema Uconnect para seleccionar el modo de cambio de llanta. Se cancelará el modo de cambio de llanta y se tendrá que reiniciar el procedimiento cuando el vehículo es conducido a velocidades mayores a los 8 km/h (5 mph). Cuando remolque, la característica de entrada/salida fácil automática puede ser deshabilitada a través de la pantalla del radio Uconnect para evitar el movimiento del vehículo y remolque cuando el selector sea colocado en la posición “P” (estacionamiento).
- Mida la altura de lo más alto de uno de los arcos de rueda delanteros, desde la salpicadera hacia el piso, esta es la altura H1.

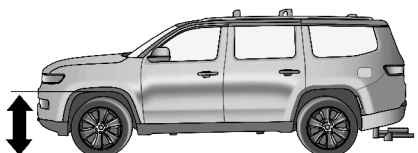

A0636000090US

Medición de altura (H)

- Fije el remolque en el vehículo sin conectar las barras de distribución todavía.
- Mida la altura de lo más de uno de los arcos de rueda delanteros, desde la salpicadera hacia el piso, esta es la altura H2.
- Instale las barras y ajuste la tensión en la distribución del peso para que la altura de la defensa sea aproximadamente $(H1-H2)/3+H1$ (cerca de 1/3 de diferencia entre H2 y H1 cerca de una altura normal [H1]).
- Utilice los ajustes del sistema Uconnect para salir del modo de cambio de llanta. Asegúrese que el vehículo regrese a la altura de operación normal. Realice una inspección visual del remolque y el peso distribuido en el enganche para confirmar que las recomendaciones del fabricante han sido cumplidas.
- Ahora, el vehículo puede ser conducido

Ejemplo de medida	Ejemplo de altura (mm)
H1	925
H2	946
H2-H1	21
$(H2-H1/3)$	10.5
$(H2-H1)/3+H1$	935.5

NOTA: Para todas las condiciones de remolque, se recomienda remolcar con el modo “Tow haul” activado (si así está equipado).

Ajuste de distribución de enganche recomendada (para vehículos sin suspensión de aire)

1. Verifique que el vehículo se encuentre a la altura de conducción normal (NHR).
2. Coloque el vehículo en una superficie nivelada para prepararse a conectarse al remolque (no conecte el remolque).
3. Mida la altura de la parte superior de la abertura de la llanta delantera en el guardafango a tierra, esta es la altura H1.

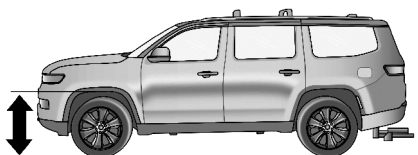

A063600090US

Midiendo altura (H1)

4. Fije el remolque al vehículo sin las barras de distribución de peso conectadas.
5. Asegúrese que el remolque se encuentre asegurado correctamente a la punta, incluyendo las cadenas de seguridad, iluminación y controles del freno de remolque.
6. Cuidadosamente conduzca el vehículo y el remolque a una velocidad de 30 a 40 km/h (20-25 mph) por aproximadamente 3 kilómetros para renivelar la suspensión.
7. Estacione el vehículo en una superficie nivelada.
8. Mida la altura de la parte superior de la apertura de la rueda delantera en el guardafango a tierra, esta es la altura H2.
9. Instale y ajuste la tensión en las barras distribuidoras de peso según las recomendaciones del fabricante para que la altura del guardafango delantero sea aproximadamente $(H2-H1) / 2 + H1$ (aproximadamente la mitad de la diferencia entre H2 y H1 por encima de la normal Altura [H1]).
10. Realice una inspección visual del remolque y el enganche de distribución de peso para confirmar que las recomendaciones de los fabricantes se han cumplido.
11. Ahora, el vehículo puede ser conducido

Ejemplo de medida	Ejemplo de altura (mm)
H1	925
H2	946
H2-H1	21
$(H2-H1)/3$	10.5
$(H2-H1)/3+H1$	935.5

NOTA: Para todas las condiciones de remolque, se recomienda remolcar con el modo "Tow haul" activado (si así está equipado).

Clasificación del gancho de remolque

La siguiente tabla proporciona los estándares de la industria respecto al peso máximo del remolque que puede arrastrar determinado tipo de gancho de remolque y que debe utilizar para seleccionar el gancho correcto de remolque de acuerdo a la condición de arrastre deseada. Refiérase a la tabla de Pesos de arrastre de remolque (Tasas de peso máximo del remolque) para consultar el GTW máximo que puede remolcar su tren motriz.

Definiciones de clasificación del gancho de remolque	
Clase	Máx. Estándares de la industria de ganchos de remolque
Clase I - Servicio ligero	907 kg (2,000 lb)
Clase II - Servicio medio	1,587 kg (3,500 lb)
Clase III - Servicio pesado	2,722 kg (6,000 lb)
Clase IV – Servicio extra pesado	4,535 kg (10,000 lb)
Consulte la tabla de “Pesos de arrastre de remolque (Tasas de peso máximo del remolque)” para consultar el GTW máximo que puede remolcar su tren motriz.	
Todos los ganchos de remolque deben ser instalados por un profesional en su vehículo.	

Pesos de arrastre de remolque (límites de peso máximo del remolque, si así aplica)

La siguiente tabla proporciona los límites de peso máximo del remolque que puede arrastrar su tren motriz.

Modelo	Motor	Distancia entre ejes	Relación de eje	Rango de peso bruto combinado (GCWR)	Área frontal	Peso bruto del remolque máximo (Máx. GTW)	Peso máximo de la flecha de conexión del remolque (Máx. TW)
Wagoneer 4x2	3.0L SO	3.3 m (130 pulgadas)	3.55	5,579 kg (12,300 lbs)	3.72 m ² (40 ft ²)	2,717 kg (5,990 lbs)	272 kg (599 lbs)
Wagoneer 4x4	3.0L SO	3.3 m (130 pulgadas)	3.55	5,579 kg (12,300 lbs)	3.72 m ² (60 ft ²)	2,608 kg (5,750 lbs)	261 kg (575 lbs)
Wagoneer 4x2	3.0L SO	3.3 m (130 pulgadas)	3.92	7,484 kg (16,500 lbs)	5.57 m ² (60 ft ²)	4,536 kg (10,000 lbs)	454 kg (1,000 lbs)
Wagoneer 4x4 (Remolque máximo)	3.0L SO	3.3 m (130 pulgadas)	3.92	7,484 kg (16,500 lbs)	5.11 m ² (55 ft ²)	4,536 kg (10,000 lbs)	454 kg (1,000 lbs)
Grand Wagoneer 4x4	3.0L HO	3.3 m (130 pulgadas)	3.92	5,579 kg (12,300 lbs)	3.72 m ² (40 ft ²)	2,449 kg (5,400 lbs)	245 kg (540 lbs)
Grand Wagoneer 4x4 (Remolque máximo)	3.0L HO	3.3 m (130 pulgadas)	3.92	7,484 kg (16,500 lbs)	5.11 m ² (55 ft ²)	4,377 kg (9,650 lbs)	437 kg (965 lbs)
Wagoneer 4x2	3.0L SO	3.12 m (123 pulgadas)	3.55	5,579 kg (12,300 lbs)	3.72 m ² (40 ft ²)	2,781 kg (6,130 lbs)	278 kg (613 lbs)
Wagoneer 4x4	3.0L SO	3.12 m (123 pulgadas)	3.55	5,579 kg (12,300 lbs)	3.72 m ² (40 ft ²)	2,713 kg (5,980 lbs)	271 kg (598 lbs)
Wagoneer 4x2 & 4x4 (Remolque máximo)	3.0L SO	3.12 m (123 pulgadas)	3.92	7,484 kg (16,500 lbs)	5.57 m ² (60 ft ²)	4,536 kg (10,000 lbs)	454 kg (1,000 lbs)
Grand Wagoneer 4x4	6.4L	3.12 m (123 pulgadas)	3.92	6,803 kg (15,000 lbs)	5.11 m ² (55 ft ²)	3,797 kg (8,370 lbs)	380 kg (837 lbs)
Grand Wagoneer 4x4 (Remolque máximo)	6.4L	3.12 m (123 pulgadas)	3.92	6,803 kg (15,000 lbs)	5.11 m ² (55 ft ²)	4,504 kg (9,930 lbs)	450 kg (993 lbs)
Grand Wagoneer 4x4	3.0L HO	3.12 m (123 pulgadas)	3.92	5,579 kg (12,300 lbs)	3.72 m ² (40 ft ²)	2,563 kg (5,620 lbs)	255 kg (562 lbs)
Grand Wagoneer 4x4 (Remolque máximo)	3.0L HO	3.12 m (123 pulgadas)	3.92	7,484 kg (16,500 lbs)	5.11 m ² (55 ft ²)	4,482 kg (9,880 lbs)	448 kg (988 lbs)

Retiro de la cubierta del receptor de gancho para remolque (si así está equipado)

Su vehículo puede estar equipado con una cubierta, que debe ser retirada para acceder al receptor de gancho para remolque (si así está equipado). Está cubierta está localizada en la parte inferior central de la fascia/defensa trasera.

1. Gire los tres seguros de fijación localizados en la parte baja de la cubierta con 1/4 de giro en el sentido contrario de las manecillas del reloj y tire de la parte inferior de la cubierta del receptor hacia afuera (hacia usted).
2. Jale la parte superior de la cubierta (hacia usted), jale hacia abajo para desenganchar las pestañas localizadas arriba de la cubierta del gancho.

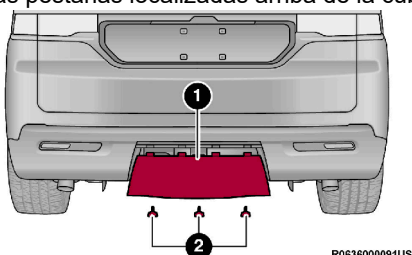

R0636000091US

Cubierta del receptor de gancho para remolque

- 1 — Cubierta del receptor de gancho para remolque
2 — Seguros de fijación

Para volver a instalar la cubierta después de haber remolcado, repita el procedimiento pero a la inversa.

NOTA: Asegúrese de que las pestañas de la cubierta queden bien colocadas en la defensa antes de instalar la cubierta.

Peso del remolque y de la flecha de conexión del remolque (si así aplica)

Nunca exceda el peso máximo en la flecha de conexión estampado en el gancho del remolque.

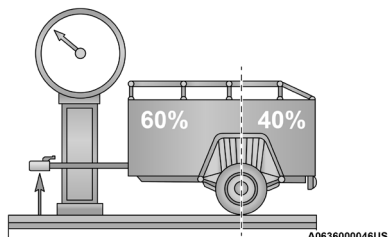

A0636000046US

Distribución de peso

¡ADVERTENCIA!

Siempre cargue el remolque con el 60% del peso en la parte delantera del remolque. Esto sitúa el 10% del peso bruto del remolque (GTW) en el gancho de arrastre de su vehículo. Las cargas equilibradas sobre las ruedas o más pesadas en la parte trasera pueden causar que el remolque se balancee severamente de un lado a otro provocando la pérdida de control del vehículo de arrastre y del remolque. Muchos de los accidentes de remolques son provocados por no poner las cargas más pesadas en la parte delantera del remolque.

Considere los siguientes puntos cuando calcule el peso sobre los ejes delantero y/o trasero del vehículo:

- El peso de la flecha de conexión del remolque.
- El peso de cualquier otro tipo de carga o equipo colocado dentro o sobre el vehículo.
- El peso del conductor y de todos los pasajeros.

NOTA: Recuerde que todas las cosas colocadas dentro o sobre el remolque se añaden a la carga de su vehículo. Asimismo, el equipo opcional adicional instalado en la fábrica o por un distribuidor autorizado, debe ser considerado como parte de la carga total de su vehículo. Para más información, refiérase a "Información de seguridad de las llantas / Etiqueta de información de llantas y carga".

Requerimientos de arrastre (si así aplica)

Para facilitar el correcto asentamiento de los componentes del tren motriz de su vehículo nuevo se recomiendan los siguientes lineamientos.

¡PRECAUCIÓN!

- No arrastre ningún remolque durante los primeros 805 km (500 millas) de conducción del vehículo nuevo. Se puede dañar el motor, el eje u otras partes.
- Después, durante los primeros 805 km (500 millas) que se arrastre un remolque, no conduzca a más de 80 km/h (50 mph) y no haga arranques con el pedal del acelerador totalmente oprimido. Esto ayuda al motor y otras partes del vehículo soportar cargas más pesadas.

Realice el mantenimiento enumerado en el Programa de mantenimiento de su póliza de garantía para los intervalos de mantenimiento correspondientes. Cuando arrastre un remolque, nunca exceda las clasificaciones del GAWR o la GCWR.

¡ADVERTENCIA!

El arrastre incorrecto puede provocar accidentes y lesiones. Siga estos lineamientos para que el arrastre de su remolque sea lo más seguro posible:

- Asegúrese de que la carga esté asegurada en el remolque y que no se moverá durante el recorrido. Si remolca carga mal asegurada, ésta se puede mover bruscamente dificultando el control del vehículo. Podría perder el control y sufrir un accidente.

¡ADVERTENCIA!

- Al transportar carga o arrastrar un remolque, no sobrecargue el vehículo ni el remolque. La sobrecarga puede provocar la pérdida de control, un desempeño deficiente o dañar los frenos, el eje, el motor, la transmisión, la dirección, la suspensión, la estructura del chasis o las llantas.
- Siempre se deben utilizar cadenas de seguridad entre su vehículo y el remolque. Siempre conecte las cadenas al sistema de enganche del vehículo. Cruce las cadenas por debajo de la flecha del remolque y deje suficiente holgura para dar vuelta en las esquinas.
- Los vehículos con remolque no deben estacionarse en una cuesta. Al estacionarse, ponga el freno de estacionamiento en el vehículo de arrastre. Ponga la transmisión del vehículo de arrastre en la posición de estacionamiento (P). Para los vehículos con tracción en las cuatro ruedas, asegúrese de que la caja de transferencia no se encuentre en neutral. Siempre bloquee o "calce" las ruedas del remolque.
- No se debe exceder la GCWR.
- El peso total se debe distribuir entre el vehículo y el remolque de modo que no se excedan los siguientes pesos:
 1. GVWR
 2. GTW
 3. GAWR
 4. Clasificación para el peso en la flecha de conexión del remolque especificado.

Requerimientos de arrastre — Llantas

- No intente arrastrar un remolque si está utilizando una llanta de refacción compacta.
- No conduzca a más de 80 km/h (50 mph) cuando remolque utilizando una llanta de refacción de tamaño completo.
- La presión correcta de inflado de las llantas es fundamental para un funcionamiento seguro y satisfactorio de su vehículo.
- Verifique que las llantas del remolque estén correctamente infladas antes de utilizarlo.
- Verifique si hay señales de desgaste o daño visible en las llantas antes de arrastrar un remolque. Para consultar el procedimiento correcto de inspección, refiérase a la sección "Llantas" en el capítulo "Mantenimiento" de este manual.
- Cuando reemplace las llantas, refiérase a la sección "Llantas" en el capítulo "Mantenimiento" de este manual en Reemplazo de las llantas. El reemplazo de llantas con una capacidad de acarreo de carga más alta no aumenta los límites de la GVWR y de la GAWR del vehículo.

Requerimientos de remolque - Frenos del remolque

- No interconecte el sistema de frenos hidráulicos o el sistema de vacío de su vehículo con el del remolque. Esto podría provocar un frenado inadecuado y posibles lesiones personales.

- Si se va a arrastrar un remolque con frenos activados electrónicamente se requiere un controlador de los frenos del remolque activado electrónicamente. Si se va a arrastrar un remolque equipado con sistema de frenos activado hidráulicamente, no se requiere un controlador electrónico de los frenos.
- Los frenos de remolque se recomiendan para remolques de más de 453 kg (1,000 lb) y se exigen para remolques de más de 907 kg (2,000 lb).

¡ADVERTENCIA!

- No conecte los frenos del remolque a las líneas de los frenos hidráulicos de su vehículo. Se puede sobrecargar su sistema de frenos y fallar. Podría no tener frenos cuando los necesite y tener un accidente.
- El arrastre de cualquier remolque aumenta la distancia de frenado. Cuando arrastre un remolque debe dejar un espacio adicional entre su vehículo y el vehículo de enfrente. Si no lo hace podría provocar un accidente.

¡PRECAUCIÓN!

Si el remolque pesa más de 453 kg (1,000 lb) cargado, debe tener sus propios frenos, los cuales deben ser de la capacidad adecuada. Si no se respeta esto podría haber un desgaste acelerado de las balatas de los frenos, un mayor esfuerzo del pedal del freno y distancias más largas de detención.

Módulo integrado de frenos para remolque (si así está equipado)

Su vehículo puede contar con el Módulo de Frenos para Remolque Integrados (ITBM) para frenos Eléctricos y frenos Electro-Hidráulicos (EOH). El control de este sistema está en el tablero de instrumentos, del lado derecho de la columna de la dirección.

NOTA: Este módulo ha sido diseñado y verificado para los frenos electrónicos de remolque. Para determinar el tipo de frenos del remolque, verifique con el fabricante del remolque.

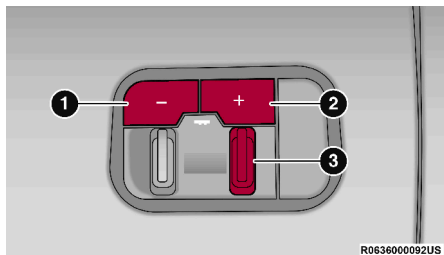

Módulo de Frenos para Remolque Integrados (ITBM)

1. Botón de ajuste de ganancia (-)
2. Botón de ajuste de ganancia (+)

3. Palanca de control manual de frenos

El uso de la interfaz, consiste en lo siguiente:

Palanca de control manual del freno

Palanca de control de freno manual

Deslice la palanca de control del freno manual hacia la izquierda para activar la potencia de los frenos eléctricos del remolque independientemente de los frenos del vehículo. Si el La palanca de control del freno manual se activa mientras también se aplica el freno, la mayor de las dos entradas determina la potencia enviada a los frenos del remolque.

Las luces de alto del remolque y del vehículo se encenderán cuando se frene normalmente con el pedal del freno del vehículo. Solo las luces de freno del remolque se encenderán cuando se aplique la palanca de los frenos de mano.

Luz indicadora del estatus del freno del remolque

Esta luz indica el estado de la conexión del remolque.

Si no hay detección de conexión después de que el interruptor de ignición es girado a encendido, presione los botones de ajuste "ganancia" y deslizando la palanca del control de freno manual, aparecerá el ajuste de ganancia por 10 segundos y la luz de los frenos del estado del freno no será desplegada.

Si se detecta una falla con el cableado del remolque o con el módulo de frenos de remolque (ITBM) el indicador del remolque parpadeará.

Botones de ajuste de GANANCIA (+/-)

Al presionar estos botones, se ajustará la potencia de salida del control de freno a los frenos del remolque en incrementos de 0.5. El ajuste de GANANCIA se puede aumentar a un máximo de 10 o disminuir a un mínimo de 0 (sin frenado del remolque).

GANANCIA

La configuración de GANANCIA se utiliza para configurar el control de freno del remolque para la condición de remolque específica y debe cambiarse a medida que cambian las condiciones de remolque. Los cambios en las condiciones de remolque incluyen la carga del remolque, la carga del vehículo, las condiciones de la carretera y el clima.

Ajustando la ganancia

NOTA: Esto se debe de realizar únicamente en un ambiente libre de tráfico a velocidades aproximadas de 30-40 km/h (20-25 mph).

1. Asegúrese de que los frenos del remolque se encuentran en buenas condiciones de operación, que funcionan normalmente y están ajustados adecuadamente. Acuda con el fabricante del remolque en caso de ser necesario.
2. Enganche el remolque y realice las conexiones eléctricas de acuerdo a las instrucciones del fabricante.
3. Cuando el remolque con frenos eléctricos/EOH (Electrohidráulicos) está conectado, debe aparecer un mensaje en la pantalla del módulo de ins-

trumentos que se encuentra conectado (si la conexión no se reconoce por el ITBM, las funciones de frenado no estarán disponibles), la configuración de GANANCIA se iluminará y se deberá seleccionar el tipo de remolque adecuado de las opciones que aparecen.

4. Presione el botón UP (Arriba) o DOWN (Abajo) en el volante hasta que aparezca en la pantalla "TRAILER TOW".
5. Presione la flecha DERECHA en el volante para ingresar a "TRAILER TOW".
6. Presione la flecha arriba o abajo hasta que aparezca en la pantalla el tipo de frenos para remolque "Trailer Brake Type".
7. Presione el botón derecho y después UP (Arriba) o DOWN (Abajo) hasta que aparezca en la pantalla el tipo de frenos para remolque "Trailer Brake Type".
8. En un ambiente libre de tráfico, arrastre el remolque en una superficie seca y plana a una velocidad de 30-40 km/h (20-25 mph) y apriete la palanca de control manual completamente.
9. Si las llantas del remolque se bloquean (indicado por el rechinado de llantas), reduzca la ganancia; si las llantas del remolque giran libremente, incremente la ganancia.

Repita los pasos 8 y 9 hasta que la ganancia se encuentre en un punto donde las llantas estén por debajo del punto de bloqueo. Si arrastra un remolque más pesado, es posible que el bloqueo de llantas no ocurra incluso configurando la ganancia en 10.

¡ADVERTENCIA!

Si se conecta un remolque que no sea compatible con el sistema ITBM puede provocar la pérdida parcial o total del frenado. Puede que incremente la distancia de frenado o afectar la estabilidad del remolque que puede resultar en lesiones personales.

¡PRECAUCIÓN!

Si se conecta un remolque que no sea compatible con el sistema ITBM puede provocar la pérdida parcial o total del frenado. Puede que incremente la distancia de frenado o afectar la estabilidad del remolque que puede provocar daños a su vehículo, el remolque, o propiedad ajena.

NOTA:

- Puede estar disponible como accesorio un control adicional, para su uso con remolques de sistema de frenos de aire o electrohidráulicos. Para determinar qué tipo de frenos tiene el remolque y la disponibilidad de los controles, verifique con el distribuidor o fabricante.
- Si se retira el ITBM provocara errores y puede provocar daños a los módulos del sistema eléctrico y electrónico del vehículo. Verifique con su distribuidor del fabricante si es necesario instalar un módulo adicional.

Requerimientos de remolque - Luces y cableado del remolque

Siempre que arrastre un remolque, independientemente del tamaño del remolque, son necesarias las luces de frenado y las luces direccionales en el remolque para una circulación segura.

El paquete para arrastre de remolque puede incluir un arnés de cableado de cuatro terminales o de siete terminales. Utilice un arnés y conector para remolque aprobados de fábrica.

NOTA: No corte ni empalme el cableado en el arnés de cableado del vehículo.

El vehículo incluye todas las conexiones eléctricas y solo tiene que conectar el arnés a un conector del remolque. Consulte las siguientes ilustraciones del conector de cuatro terminales y del conector de siete terminales.

NOTA:

- Desconecte el conector de cableado del remolque del vehículo antes de lanzar un bote (o cualquier otro dispositivo conectado a la conexión eléctrica del vehículo) al agua.
- Recuerde reconectarlo después de eliminar el agua del área.

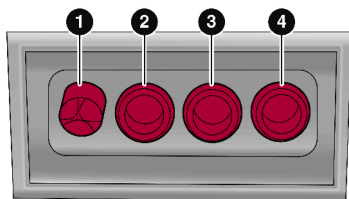

RO63600043US

Conector de 4 clavijas

- | | |
|-----------------------------------|-----------------------------------|
| 1 — Tierra Clavijas hembra | 4 — Freno / direccional izquierda |
| 2 — Estacionamiento Clavija macho | 5. Freno / direccional derecha |

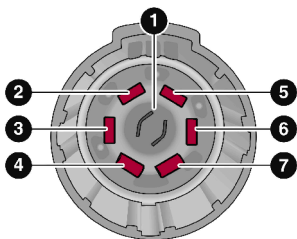

RO636000085US

Conector de 7 clavijas

- | | |
|----------------------------------|--------------------------------|
| 1. Focos de reversa | 5. Batería |
| 2. Focos de marcha | 6. Freno / direccional derecha |
| 3. Freno / direccional izquierda | 7. Frenos eléctricos |
| 4. Tierra | |

Consejos de arrastre (si así aplica)

Antes de iniciar un viaje, practique cómo dar vueltas, detener y mover de reversa el remolque en un área alejada del tráfico pesado. Si está equipado con suspensión de aire Quadra-Lift, la característica de entrada/salida fácil puede ser desactivada a través del sistema Uconnect para evitar el movimiento del vehículo y remooque cuando mueve el selector a "P".

Transmisión automática

Seleccione el rango “D” (conducir) cuando se arrastra un remolque. El control de la transmisión cuenta con una estrategia de conducción para evitar los cambios frecuentes cuando se encuentre remolcando. Sin embargo, si ocurren cambios frecuentes mientras maneja, seleccione el modo de remolque o utilice el control de cambio AutoStick, para seleccionar manualmente la velocidad.

NOTA: El seleccionar un rango bajo (usando AutoStick) mientras opera el vehículo en condiciones severas de carga pesada. Mejorará el desempeño y extenderá la vida de la transmisión al reducir el cambio y el calentamiento. Esta acción brindará también un mejor frenado de motor.

Control electrónico de velocidad (si así está equipado)

- No lo utilice en terreno montañoso ni con cargas pesadas.
- Si está utilizando el control de velocidad y experimenta descensos de velocidad de más de 16 km/h (10 mph), desacóplelo hasta que pueda regresar a la velocidad de cruce.
- Utilice el control de velocidad en terreno plano y con cargas ligeras para maximizar el ahorro de combustible.

ARRASTRE RECREATIVO (CASA RODANTE, ETC.)

Arrastre de este vehículo detrás de otro vehículo

Condición de arrastre	Ruedas fuera del piso	Modelos con tracción en dos ruedas	Modelos con tracción en las cuatro ruedas sin rango bajo	Modelos con tracción en las cuatro ruedas con rango bajo
Arrastre horizontal	Ninguna	No permitido	No permitido	Vea las instrucciones <ul style="list-style-type: none"> • Transmisión en estacionamiento (P) • Caja de transferencia en neutral (N) • Arrastre en dirección hacia adelante
Arrastre con Dolly	Frente	No permitido	No permitido	No permitido
	Atrás	OK	No permitido	No permitido
Sobre el remolque	Todas	OK	OK	OK

NOTA:

- Cuando se encuentre remolcando por recreación, siempre siga las indicaciones y reglamento de su localidad. Contacte a las oficinas estatales y regionales de seguridad vial para obtener detalles adicionales.
- Se encuentra disponible un kit de habilitación de dirección asistida eléctrica de remolque plano para un mayor rendimiento del remolque plano, comuníquese con un distribuidor autorizado para obtener más detalles.

- Los vehículos equipados con Quadra-Lift™ deberán ser colocados en el modo Transporte antes de tratar de atarlo, de la estructura en una grúa de remolque. Consulte “QuadraLift” en este capítulo para más información. Si el vehículo no puede ser colocado en modo Transporte, (por ejemplo si el motor no enciende), deberán colocar puntos de amarre en las ruedas (no en el cuerpo). Hacer caso omiso a estas instrucciones podría resultar en códigos de falla para ajustar, o causar pérdida en la tensión de los puntos amarre.

Arrastre recreativo — Modelos con tracción en dos ruedas

NO arrastre horizontalmente este vehículo. Se podría dañar el tren motriz.

El arrastre recreativo (para modelos con tracción en dos ruedas) Solamente se permite si las ruedas traseras se levantan del piso. Esto puede llevarse a cabo utilizando una carretilla de arrastre o remolque del vehículo. Si utiliza una carretilla de arrastre, siga este procedimiento:

1. Asegure adecuadamente la carretilla al vehículo de arrastre, siguiendo las instrucciones del fabricante de la carretilla.

NOTA: Si el vehículo está equipado con suspensión de aire Quadra-Lift, asegúrese que se encuentre a una altura de manejo normal.

2. Impulse las ruedas traseras en la carretilla de remolque.
3. Aplique firmemente el freno de estacionamiento. Coloque la transmisión en estacionamiento (P).
4. Coloque el interruptor de ignición en la posición de apagado.
5. Asegure adecuadamente las ruedas traseras a la carretilla, siguiendo las instrucciones del fabricante de la carretilla.
6. Instale un dispositivo de sujeción adecuado, diseñado para el arrastre, para asegurar las ruedas delanteras en posición derecha.

¡PRECAUCIÓN!

El arrastre con las ruedas traseras sobre el piso puede dañar severamente la transmisión. Los daños por el arrastre inadecuado no están cubiertos por la Garantía limitada del vehículo nuevo.

Arrastre recreativo — Quadra-Trac I® (Caja de transferencia de una velocidad, sin 4WD LOW) Modelos de tracción en las cuatro ruedas

El arrastre recreativo no está permitido. Este modelo no cuenta con una posición neutral (N) en la caja de transferencia.

NOTA: Este vehículo debe ser remolcado en una plataforma o un remolque de cama plana, puesto que las cuatro ruedas deben estar FUERA del piso.

¡PRECAUCIÓN!

Arrastrar este vehículo en violación a los requerimientos anteriores puede causar daño severo a la transmisión y/o la caja de transferencia. Los daños por el arrastre inadecuado no están cubiertos por la garantía limitada del vehículo nuevo.

Arrastre recreativo — Quadra-Trac II® Modelos de tracción en las cuatro ruedas con 4WD LOW

La caja de transferencia debe cambiarse a neutral (N) y la transmisión debe estar en la posición de estacionamiento (P) para el arrastre recreativo. El botón de selección de neutral (N) se encuentra cerca del interruptor del selector de la caja de transferencia.

¡PRECAUCIÓN!

- NO deben usarse elevadores de ruedas traseras o delanteras. Se dañará internamente la transmisión o la caja de transferencia si se usa un elevador de ruedas delanteras o traseras. Arrastre con las 4 ruedas EN EL PISO o con las cuatro ruedas FUERA del piso (usando un remolque de vehículo).
- Arrastre solamente en dirección hacia adelante. Arrastrar este vehículo hacia atrás puede causar daño severo a la caja de transferencia.
- La transmisión debe colocarse en estacionamiento (P) para el arrastre recreativo.
- Antes de realizar el arrastre recreativo, lleve a cabo el procedimiento descrito en "Cambio a neutral (N)" para estar seguro que la caja de transferencia se encuentra completamente en neutral (N). De lo contrario ocurrirá un daño interno.
- Si no se siguen estos procedimientos se puede dañar severamente la transmisión y/o la caja de transferencia. Los daños por el arrastre inadecuado no están cubiertos por la garantía limitada del vehículo nuevo.
- No utilice una barra de arrastre de sujeción montada en la defensa de su vehículo. La barra de la cara de la defensa se dañará.

Cambio de caja de transferencia a neutral (N)

¡ADVERTENCIA!

Alguien podría salir herido si deja el vehículo desatendido con la caja de transferencia en la posición neutral (N) sin primero acoplar firmemente el freno de estacionamiento. La posición neutral (N) de la caja de transferencia desacopla las flechas cardán delantera y trasera del tren motriz y permitirá que el vehículo se mueva, sin importar que la transmisión esté en estacionamiento (P). El freno de estacionamiento siempre debe estar aplicado cuando el conductor no está en el vehículo.

¡PRECAUCIÓN!

Es necesario seguir estos pasos para estar seguro que la caja de transferencia está completamente en neutral (N) antes del arrastre recreativo para evitar daño a las partes internas.

Use el siguiente procedimiento para preparar su vehículo para arrastre recreativo.

1. Detenga el vehículo por completo con el motor encendido.

2. Presione el pedal del freno y manténgalo presionado.
3. Cambie la transmisión a neutral.
4. Si el vehículo está equipado con suspensión de aire Quadra-Lift™, asegúrese de que el vehículo está en el modo normal de altura.

NOTA:

- Los pasos 1 a 4 son requisitos que se deben cumplir antes de oprimir el botón neutral (N) y deben continuar así hasta que el cambio se haya completado. Si cualquiera de estos requisitos no se cumple antes de presionar el botón de selección de neutral (N) o ya no se cumplen durante el cambio, la luz indicadora de neutral (N) parpadeará continuamente hasta que se cumplan todos los requisitos o hasta que se libere el botón de neutral (N).
 - El interruptor de ignición debe estar en la posición Encendido/En marcha para que tenga lugar el cambio y para que las luces indicadoras de posición funcionen. Si el interruptor de ignición no está en la posición Encendido/En marcha, el cambio no tendrá lugar y las luces indicadoras de posición no se encenderán o parpadearán.
 - Si la luz indicadora de posición de neutral (N) parpadea indica que los requisitos del cambio no se han cumplido.
 - Si el vehículo está equipado con suspensión de aire Quadra-Lift, el motor deberá ser encendido y permanecer así por un mínimo de 60 segundos (con todas las puertas cerradas) al menos cada 24 horas. Este proceso permite a la suspensión de aire el ajuste de la altura para compensar los efectos de la temperatura.
5. Utilizando la punta de un bolígrafo o un objeto similar, oprima y mantenga oprimido el botón N (neutral) de la caja de transferencia (ubicado cerca del selector de velocidades) durante cuatro segundos. La luz detrás del símbolo N empezará a parpadear, indicando que el cambio está en proceso. La luz dejará de parpadear (se mantendrá encendida fija) cuando se complete el cambio a N (neutral). Se mostrará el mensaje "FOUR WHEEL DRIVE SYSTEM IN neutral" (Sistema 4WD en neutral) en la pantalla del módulo de instrumentos.

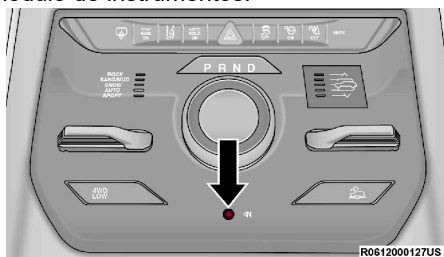

Interruptor de neutral (N)

6. Una vez completado el cambio y cuando la luz del indicador "N" (Neutral) permanezca encendida, libere el interruptor de neutral.
7. Cambie la transmisión a la posición "R" (reversa) o "D" (conducir).
8. Libere el pedal del freno por 5 segundos y asegúrese de que el vehículo no se está moviendo.
9. Presione y mantenga presionado el pedal de freno. Cambie la transmi-

sión a NEUTRAL.

10. Aplique firmemente el freno de estacionamiento.
11. Con la transmisión en neutral y la caja de transferencia en neutral, presione y mantenga presionado el botón START/STOP hasta que el motor se apague.
12. Coloque el selector de velocidades de la transmisión en la posición "P". Libere el pedal del freno.
13. Presione el botón START/STOP dos veces (sin presionar el pedal del freno), para colocar la ignición en la posición de apagado.
14. Fije el vehículo a la grúa utilizando una barra de remolque apropiada.
15. Libere el freno de estacionamiento.

Cambio de la caja de transferencia fuera de neutral (N)

Use el siguiente procedimiento para preparar su vehículo para el uso normal.

1. Detenga el vehículo por completo, dejándolo conectado al vehículo de arrastre.
2. Aplique firmemente el freno de estacionamiento.
3. Encienda el motor.

NOTA:

- Los pasos 1 a través de 5 son requisitos que se deben cumplir antes de oprimir el botón de neutral (N) y así deben continuar hasta que el cambio se haya completado. Si cualquiera de estos requisitos no se cumple antes de presionar el botón de neutral (N) o ya no se cumplen durante el cambio, la luz indicadora de neutral (N) parpadeará continuamente hasta que se cumplan todos los requisitos o hasta que se libere el botón de neutral (N).
 - El interruptor de ignición debe estar en la posición Encendido/En marcha para que tenga lugar un cambio y para que las luces indicadoras de posición funcionen. Si el interruptor de ignición no está en la posición Encendido/En marcha, el cambio no tendrá lugar y las luces indicadoras de posición no se encenderán o parpadearán.
 - Si la luz indicadora de posición de neutral (N) parpadea indica que los requisitos del cambio no se han cumplido.
4. Presione el pedal del freno y manténgalo presionado.
 5. Cambie la transmisión en neutral.
 6. Utilizando la punta de un bolígrafo o un objeto similar, oprima y mantenga oprimido el botón hundido N (neutral) de la caja de transferencia (ubicado cerca del selector de velocidades) por un segundo.



Interruptor de neutral (N)

7. Después de que la luz del indicador de neutral se ha apagado, libere el botón de neutral. Después de que el botón de neutral ha sido liberado, la transmisión cambiará a la posición indicada por el selector.
8. Cambie la transmisión a estacionamiento. Apague el motor.
9. Libere el pedal del freno.
10. Desconecte el vehículo del remolque.
11. Encienda el motor.
12. Presione y mantenga presionado el pedal del freno.
13. Libere el freno de estacionamiento.
14. Cambie la transmisión a "R" (reversa) o "D" (conducir), libere el pedal del freno, y verifique que el vehículo opere normalmente.

CONSEJOS DE CONDUCCIÓN

Consejos para conducción en carretera

Los vehículos utilitarios tienen una distancia mayor respecto al piso y una entreví más angosta para hacerlos capaces de desempeñarse en una amplia variedad de aplicaciones todo terreno. Las características específicas del diseño les dan un centro de gravedad más alto que a los vehículos ordinarios.

Una ventaja de la distancia mayor respecto al piso es una mejor visibilidad del camino, permitiéndole anticiparse a los problemas. No están diseñados para virar en curvas a las mismas velocidades que los vehículos convencionales con tracción en dos ruedas, al igual que los automóviles deportivos con suspensión baja no están diseñados para funcionar satisfactoriamente en condiciones todo terreno. Dentro de lo posible, evite las vueltas cerradas o maniobras abruptas. Al igual que en otros vehículos de este tipo, el no manejar este vehículo correctamente puede ocasionar la pérdida de control o una volcadura.

Consejos para conducción fuera del camino

Sistema Quadra-Lift™ (si así está equipado)

Cuando vaya fuera del camino o todo terreno, se recomienda seleccionar la altura del vehículo más baja disponible que libre los obstáculos o el terreno

actual. La altura del vehículo debe entonces levantarse según se requiera de acuerdo a los cambios en el terreno.

El interruptor Selec-Terrain™ cambiará automáticamente el vehículo a la altura óptima basándose en la posición del interruptor Selec-Terrain™. Se puede cambiar la altura del vehículo de la altura predeterminada para cada modo de Selec-Terrain™ con el uso normal de los interruptores de la suspensión de aire. Para más información, refiérase a “Quadra-Lift™ (si así está equipado)”.

Quando usar el rango 4WD LOW (si así está equipado)

Al conducir fuera del camino o todo terreno cambie a “4WD LOW” (Tracción en las cuatro ruedas de rango bajo) para obtener tracción adicional. Este rango debe limitarse a situaciones extremas como nieve profunda, lodo o arena, en donde se necesita tracción adicional a baja velocidad. Se deben evitar las velocidades del vehículo mayores de 40 km/h (25 mph) cuando se encuentra en tracción en las cuatro ruedas de rango bajo “4WD LOW”.

¡ADVERTENCIA!

No conduzca en el rango 4WD LOW, en pavimento secos, podría dañarse el tren motriz. El rango 4WD-LOW, bloquea los ejes delantero y trasero e impide el funcionamiento del diferencial en los ejes delantero y trasero. El rango 4WD LOW solo debe ser usado en superficies resbalosas o mojadas.

Conducción a través de agua

A pesar de que su vehículo es capaz de ser conducido a través del agua, existen ciertas precauciones que debe considerar antes de entrar al agua.

NOTA: Su vehículo puede ser sumergido en agua con una profundidad de hasta 61 cm (24 pulgadas) si está equipado con suspensión de aire, o 53 cm (21 pulgadas) sin suspensión de aire, mientras cruza pequeños ríos o canales. Para mantener el más óptimo rendimiento del calor y del sistema de ventilación de su vehículo es recomendable cambiar el sistema a modo de recirculación mientras se está sumergido en agua. Asegúrese que el ajuste de entrada/salida fácil se encuentre desactivado en los ajustes del sistema Uconnect.

¡ADVERTENCIA!

Antes de recorrer un camino inundado, determine la condición del mismo y compruebe que no existe ningún obstáculo, si el nivel del agua es menor al nivel inferior del estribo, usted podrá, bajo su propio riesgo, conducir a una velocidad no mayor a 8 km/h (5 mph). Está operación disminuirá el riesgo de provocar flujos de agua u olas. Después cheque todos los líquidos. Recuerde que los daños parciales o permanentes causados por absorción de agua no están cubiertos por la garantía.

Conducir a través del agua de más de unos cuantos centímetros de profundidad requerirá de precauciones extras para garantizar la seguridad y evitar daño a su vehículo. Si va a conducir a través del agua trate de determinar la profundidad y las condiciones del fondo (y localizar cualquier obstáculo). Proceda con precaución y mantenga la velocidad controlada, no mayor a los 8 km/h (5 mph), en agua profunda para minimizar los efectos del flujo del agua.

Agua fluyendo

Si el agua se encuentra fluyendo y/o creciendo (como en la corriente de una tormenta), evite conducir a través del agua hasta que los niveles o la tasa en la que crece se reduzca. Si va a conducir a través de agua fluyendo evite profundidades que excedan los 23 cm (9 pulgadas). El agua que fluye puede erosionar el canal, causando que su vehículo se hunda en aguas más profundas. Determine los puntos de salida que se encuentran en un nivel más bajo que su punto de entrada para permitirle estar a la deriva.

Agua estancada

Evite conducir en agua estancada con una profundidad mayor a los 61 cm (24 pulgadas) si está equipado con suspensión de aire, o 53 cm (21 pulgadas) sin suspensión de aire y reduzca la velocidad apropiadamente para minimizar los efectos del flujo de agua u ola. La velocidad máxima es de 8 km/h (5 mph).

Mantenimiento

Después de conducir a través de agua profunda, inspeccione todos los fluidos y lubricantes (aceite del motor, aceite de la transmisión, de los ejes y de la caja de transferencia) para asegurar que los fluidos no fueron contaminados. Un fluido contaminado (con apariencia espumosa) debe ser drenado o cambiado tan pronto como sea posible para prevenir el daño del componente.

Conducción en nieve, lodo y arena

En nieve densa, cuando se jala una carga o para control adicional a velocidades más lentas, cambie la transmisión a una velocidad baja y cambie la caja de transferencia a 4WD LOW si es necesario. Para más información, refiérase a "Funcionamiento de la tracción en las cuatro ruedas". Solo cambie a una velocidad más baja para mantener el avance. Si sobre revoluciona el motor pueden patinar la ruedas y se perderá la tracción.

Evite los cambios descendentes abruptos sobre caminos con hielo o resbaladizos, porque el frenado de motor puede ocasionar deslizamiento y pérdida de control.

Ascenso de pendientes

NOTA: Antes de intentar ascender una pendiente, determine las condiciones en la cresta y/o en el otro lado.

Antes de ascender una cuesta empinada, cambie la transmisión a un rango más bajo y cambie la caja de transferencia a "4WD LOW". Utilice primera velocidad y tracción en las cuatro ruedas de rango bajo (4WD LOW) para cuestas muy empinadas.

Si se para el motor o si el vehículo comienza a dejar de avanzar mientras asciende una cuesta empinada, permita que su vehículo se detenga e inmediatamente aplique los frenos. Vuelva a arrancar el motor y cambie a reversa. Retroceda lentamente descendiendo la cuesta, permitiendo que el frenado por la compresión del motor le ayude a controlar su velocidad. Si se requieren los frenos para controlar la velocidad del vehículo, aplíquelos ligeramente y evite el bloqueo o patinado de las llantas.

¡ADVERTENCIA!

Si el motor se para, usted pierde movimiento de avance o no logra llegar hasta la cima de una cuesta o pendiente inclinada, nunca intente dar la vuelta. Si lo hace el vehículo se puede ladear o volcar. Siempre retroceda con precaución descendiendo directamente la cuesta en reversa. Nunca retroceda descendiendo una cuesta en neutral utilizando los frenos solamente.

Recuerde, nunca conduzca diagonalmente a través de una cuesta, siempre conduzca directamente hacia arriba o hacia abajo.

Si las ruedas empiezan a patinar cuando se aproxima a la cima de una cuesta, suelte con naturalidad el acelerador y mantenga el movimiento de avance virando las ruedas delanteras lentamente. Esta acción puede proporcionar un nuevo “agarre” a la superficie y generalmente brindarle la tracción para completar el ascenso.

Tracción cuesta abajo

Cuando descienda montañas o colinas, use “Descender colina” o el “Control de selección de velocidad para evitar frenadas bruscas.

Si no está equipado con “Descender colina” o con el “Control de selección de velocidad” haga lo siguiente:

Cambie la transmisión a un rango bajo y la caja de transferencia al rango “4WD LOW”. Permita que el vehículo descienda lentamente cuesta abajo con las cuatro ruedas girando contra el arrastre de la compresión del motor. Esto le permitirá controlar la velocidad y la dirección del vehículo.

Cuando de desciende de montañas o cuestas, el frenado repetido puede ocasionar el debilitamiento de los frenos con la pérdida del control de frenado. Evite el frenado fuerte repetido efectuando cambios descendentes de la transmisión siempre que sea posible.

Después de conducir fuera del camino

La conducción fuera del camino ejerce mayor esfuerzo en el vehículo que la conducción en carretera. Después de ir fuera del camino, siempre es buena idea inspeccionar en busca de daños. De esa manera puede corregir cualquier problema de inmediato y tener su vehículo listo cuando lo necesite.

- Inspeccione completamente la parte inferior del vehículo. Compruebe las llantas, la estructura de la carrocería, la dirección, la suspensión y el sistema de escape en busca de daños.
- Inspeccione el radiador en busca de lodo y desechos, límpielo según se requiera.
- Compruebe si están flojos los sujetadores roscados, especialmente los del chasis, los de los componentes del tren motriz, los de la dirección y los de la suspensión. Vuélvalos a apretar, si se requiere, a los valores de apriete especificados en el Manual de servicio.
- Compruebe en busca de acumulación de plantas o maleza. Estas podrían ser un riesgo de incendio. Pueden ocultar daños en las líneas de combustible, las mangueras de los frenos, los sellos del piñón del eje y las flechas cardán.

- Después del funcionamiento prolongado en lodo, arena, agua u otras condiciones similares de suciedad, haga que revisen y limpien el ventilador del radiador, los rotores de los frenos, las ruedas, las balatas de los frenos y los yugos del eje, tan pronto como sea posible.

¡ADVERTENCIA!

El material abrasivo adherido en cualquier parte de los frenos puede provocar desgaste excesivo o frenado impredecible. Podría no tener toda la potencia de frenado cuando la necesite para evitar un accidente. Si el vehículo ha estado funcionando en condiciones de suciedad, solicite que inspeccionen y limpien los frenos como sea necesario.

- Si se presenta vibración inusual después de conducir en lodo, fango u otras condiciones similares, compruebe las ruedas en busca de material adherido. El material adherido puede ocasionar desbalanceo de las ruedas y al liberarlas del material adherido se corregirá el problema.

MULTIMEDIA

CONTENIDO

■ RADIOS UCONNECT® (SI ASÍ ESTÁ EQUIPADO)	297
■ SEGURIDAD CIBERNÉTICA	297
■ AJUSTES UCONNECT®	298
• Funciones programables por el usuario	298
■ CONTROLES DE AUDIO EN EL VOLANTE (SI ASÍ ESTÁ EQUIPADO)	319
• Operación del radio	319
• Modo Medios	320
■ PANTALLA DEL PASAJERO (SÍ ASÍ ESTÁ EQUIPADO)	320
• Permisos de la pantalla del pasajeros	321
• Pantalla de Inicio	322
• Audio y video	324
• Sistema de entretenimiento en el asiento trasero con Amazon FireTV integrado (sí así está equipado)	325
• Proyección HDMI	326
• Administrador de dispositivos	326
■ APLICACIONES DE TERCEROS (SI ASÍ ESTÁ EQUIPADO)	328
■ SISTEMA DE ENTRETENIMIENTO EN EL ASIENTO TRASERO CON AMAZON FIRETV INTEGRADO (SÍ ASÍ ESTÁ EQUIPADO)	329
• Descripción General	329
• Para Empezar	330
• Acceso al entretenimiento en el asiento trasero con Amazon FireTV integrado desde la radio (sí así está equipado)	331
• Acceso al entretenimiento en el asiento trasero con Amazon FireTV integrado desde las pantallas traseras (sí así está equipado)	331
• Acceso al entretenimiento en el asiento trasero con Amazon FireTV integrado desde la pantalla del pasajero (sí así está equipado) ..	332
• Puesta en marcha por primera vez (utilizando las pantallas traseras)	332
• Menú de desplazamiento de la pantalla trasera	333

- Control parental (usando las pantallas traseras)..... 334
- Emparejamiento del control remoto
(usando las pantallas traseras)..... 334
- Entrada de fuentes de medios (utilizando la radio y las pantallas traseras)..... 334
- Control remoto de entretenimiento del asiento trasero 335
- Entretenimiento en los asientos traseros con streaming y con Amazon FireTV integrado (utilizando la radio y las pantallas traseras) (sí así está equipado)..... 336
- Entretenimiento en pantalla trasera con aplicaciones / juegos integrados de Amazon FireTV (usando las pantallas traseras)..... 338
- Entretenimiento en el asiento trasero con aplicaciones integradas de terceros y con Amazon FireTV integrado (sí así está equipado)..... 339
- Jugar videojuegos 339
- Funcionamiento de los auriculares..... 340
- Controles de clima trasero 340
- **PÁGINAS OFF ROAD (SI ASÍ ESTÁ EQUIPADO)..... 342**
- **FUNCIONAMIENTO DEL RADIO Y TELÉFONOS CELULARES .. 345**

RADIOS UCONNECT® (SI ASÍ ESTÁ EQUIPADO)

Para más información acerca de su radio Uconnect® consulte el manual de propietario digital.

NOTA: Las imágenes de pantalla del sistema Uconnect son sólo ilustrativas y podrían no reflejar la versión exacta de software instalado en su vehículo.

SEGURIDAD CIBERNÉTICA

Su vehículo podría ser un “vehículo conectado”, equipado tanto con redes alámbricas e inalámbricas. Estas redes le permiten a su vehículo enviar y recibir información. Esta información permite a los sistemas y características de su vehículo el funcionar adecuadamente.

Su vehículo puede encontrarse equipado con ciertas características de seguridad que le permiten reducir el riesgo de accesos no autorizados e ilegales a los sistemas de internos y de comunicación del vehículo. La tecnología en el software de su vehículo evoluciona con el tiempo y Stellantis, trabajando de la mano con sus proveedores, evalúa y toma las acciones necesarias. De forma similar a una computadora u otros dispositivos informáticos, su vehículo requiere de actualizaciones de software para mejorar el uso y rendimiento de sus sistemas y reducir el riesgo potencial de accesos no autorizados e ilegales.

El riesgo de accesos no autorizados e ilegales en su vehículo puede existir, aún con las versiones de software más reciente instaladas en su vehículo (como el software usado en su sistema Uconnect).

¡ADVERTENCIA!

- No es posible saber o predecir los resultados si los sistemas de su vehículo son accedidos o violados. Puede ser posible que los sistemas del vehículo, incluidos aquellos relativos a los sistemas de seguridad, sean imposibilitados de cumplir su función o provocar la pérdida de control del vehículo, resultando en un posible accidente con lesiones serias e incluso la muerte.
- SÓLO introduzca dispositivos de almacenamiento con contenido multimedia (como dispositivos con conexión y/o memoria USB, tarjetas SD o CDs) si provienen de una fuente de confianza. Archivos multimedia y cualquier otro almacenado dentro del dispositivo, de origen desconocido, pueden contener software malicioso, que si es instalado en el vehículo, puede aumentar las posibilidades de accesos no autorizados a los sistemas del vehículo.
- Como siempre, si usted experimenta un comportamiento extraño del vehículo, llévelo de inmediato a su Distribuidor Autorizado.

NOTA:

- Stellantis o su Distribuidor Autorizado podría contactarle en caso de existir actualizaciones de software.
- Para ayudar a aumentar la seguridad de su vehículo y minimizar el riesgo de una violación cibernética, el propietario del vehículo debe:

- Verificar constantemente la página www.driveuconnect.com/software-update en busca de actualizaciones que apliquen a su sistema Uconnect®. Consulte a su Distribuidor Autorizado para más información.
- Sólo conecte y utilice dispositivos de medios (como teléfonos celulares, dispositivos USB, CDs, etc.) que sean de su completa confianza.

La privacidad y seguridad en cualquier red alámbrica o inalámbrica no puede ser asegurada por completo. Terceros podrían interceptar su información y comunicaciones privadas de forma ilegal y sin su consentimiento. Para más información consulte el manual de propietario digital correspondiente a su sistema Uconnect.

AJUSTES UCONNECT®

El sistema Uconnect® utiliza una combinación de teclas rígidas y teclas suaves localizadas en el centro del tablero de instrumentos para permitirle el acceso y cambiar las funciones programables por el cliente. Muchas de las características varían dependiendo el vehículo.

Los botones en el tablero se localizan debajo y/o a un lado del sistema Uconnect® en la parte central del módulo de instrumentos. Adicionalmente, hay una perilla de control de buscar/selección que se localiza del lado derecho. Gire la perilla de control para desplazarse a través de los diferentes menús y cambiar las configuraciones. Presione la perilla de control una o más veces para seleccionar o cambiar alguna configuración.

Su sistema Uconnect®, puede tener botones para apagar la pantalla y para enmudecer (Mute), en el tablero.

Presione el botón en el tablero para apagar la pantalla del sistema Uconnect®. Presione el botón una segunda vez o toque la pantalla para encenderla.

Presione el botón de flecha de regreso para salir del menú o de alguna opción del sistema Uconnect®.

Mantenga presionado el botón de encendido en el tablero de la radio durante un mínimo de 15 segundos para reiniciar la radio.

Funciones programables por el usuario

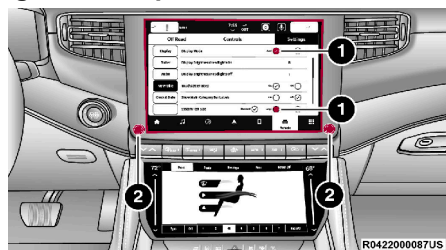

Botones en pantalla y tablero del sistema Uconnect® 5/5 NAV con pantalla de 10.1"

1. Botones del sistema Uconnect® en pantalla
2. Botones del sistema Uconnect® en el tablero.

Presione el botón Vehículo y luego presione el botón “Ajustes” en la pantalla, para ver el menú en la pantalla. En este modo el sistema Uconnect® le permite ingresar a las funciones programables.

NOTA:

- Solo se puede seleccionar un área de la pantalla a la vez.
- Dependiendo del equipo y opciones del vehículo, los ajustes pueden variar.
- Presione el botón Abrir/Cerrar ubicado en la pantalla de conveniencia y confort delanteros para acceder a la pantalla desplegable.

Cuando haga una selección solo presione un botón a la vez para entrar al menú deseado. Una vez que se encuentre en el menú deseado presione y suelte la opción correspondiente a la configuración deseada hasta que aparezca una marca de verificación al lado de la característica indicando que ha sido seleccionada. Una vez que se ha completado la configuración deseada presione la flecha de volver para regresar al menú anterior o presione la “X” para cerrar la pantalla de configuración. Puede presionar los botones de flecha arriba y abajo en la parte derecha de la pantalla para desplazarse a través de las configuraciones disponibles.

Mi perfil (si así está equipado)

Cuando presiona el botón “Mi perfil, el sistema muestra diferentes opciones relacionadas con los perfiles del vehículo.

Nombre del ajuste	Descripción
Lenguaje	Este ajuste le permite cambiar el lenguaje del sistema Uconnect. Los lenguajes disponibles son Inglés, Francés y Español.
Modo de pantalla	Esta configuración ajustará la pantalla de la radio a “Auto” o “Manual”. “Manual” permite una mayor personalización con la pantalla de la radio.
Brillo con faros encendidos	Este ajuste le permitirá establecer el brillo en pantalla cuando los faros se encuentren encendidos. Para acceder a este ajuste, el modo de pantalla debe encontrarse establecido en “Manual”. El botón “+” aumentará el brillo y el botón “-” disminuirá el brillo.
Brillo con faros apagados	Este ajuste le permitirá establecer el brillo en pantalla cuando los faros se encuentren apagados. Para acceder a este ajuste, el modo de pantalla debe encontrarse establecido en “Manual”. El botón “+” aumentará el brillo y el botón “-” disminuirá el brillo.
Ajustar tema	Este ajuste le permite cambiar el tema de la pantalla.

Nombre del ajuste	Descripción
Unidades	Esta opción le permitirá cambiar las unidades a "US", "Métrico" o "Personalizado". Las opciones disponibles en personalizado son "Velocidad" (km/h o mph), "Distancia" (km o mi), "Consumo" (L/100 km, km/L, MPG (US) o MPG (UK), "Presión" (psi, kPa o bar), "Temperatura" (°C o °F), "Potencia" (HP [US], HP [UK], o kW), y "Torque" (lb-ft o Nm) de forma independiente (si así está equipado).
Sonido de botones en pantalla	Este ajuste le permitirá encender o apagar el sonido de los botones en la pantalla táctil.
Mostrar etiquetas de categoría principal en barra	Esta opción mostrará avisos en la pantalla del módulo de instrumentos.
Avisos emergentes de próxima vuelta del navegador en el módulo de instrumentos	Este ajuste le permitirá mostrar las alertas del sistema de navegación en la pantalla del módulo de instrumentos.
Mensajes emergentes del teléfono en el módulo de instrumentos	Este ajuste le permitirá mostrar las notificaciones y mensajes del teléfono inteligente en la pantalla del módulo de instrumentos.
Mensajes emergentes que se muestran al presionar un botón	Esta configuración activará o desactivará las notificaciones de mensajes.
Ventanas emergentes de transición del modo de conducción	Esta configuración se activa o desactiva para mostrar las ventanas emergentes para la transición del modo de conducción de su vehículo.
Tamaño del texto del sistema (si está equipado)	Esta configuración le permitirá cambiar el texto de la radio a "Estándar", "Grande" o "Más alto".
Lanzamiento automático con Off-Road + (si está equipado)	Esta configuración cambiará las funciones que se inician cuando se presiona el botón Off-Road +. Las opciones son "Desactivado", "Cámara de avance" (si está equipado) y "Páginas fuera de carretera".
Formato de hora	Esta opción le permite establecer el formato de tiempo (AM/ PM). "Sincronización de hora" debe encontrarse apagada para que este ajuste se encuentre disponible. La opción "12 hrs" establecerá un formato de 12 horas. La opción "24 hrs" establecerá un formato de 24 horas.
Opciones de voz	Este ajuste le permite cambiar las opciones/género de voz del radio a "masculino" o "femenino".
Palabra de activación	Este ajuste le permite establecer una palabra para "activar" el reconocimiento de voz. Una opción es "Hey, Uconnect".

Nombre del ajuste	Descripción
Interrupción de voz	Este ajuste le permite encender o apagar la interrupción de voz.
Mostrar lista de comandos	Este ajuste le permitirá activar o desactivar la lista de comandos.
Ajustes de navegación	Este ajuste lo redireccionará a la lista de ajustes de navegación (si así está equipado). Consulte el manual del propietario del radio para más información.
Personalización de color de ambiente	Este ajuste lo redireccionará a un menú nuevo que le permitirá cambiar el color de la luz ambiental al interior del vehículo.
Apagado del radio	Este ajuste mantendrá ciertas características funcionando después de que el motor se apague. Los ajustes disponibles son "0 segundos", "45 segundos", "5 minutos" y "10 minutos".
Apagado de radio con puerta	Esta opción le permitirá determinar si el radio se apaga cuando se abra cualquier puerta.
Ajustes de audio	Este ajuste abrirá el submenú, conteniendo los ajustes del radio.
Retardo de encendido con llave (si así está equipado)	Esta configuración mantendrá ciertas características eléctricas en funcionamiento después de que se apague el motor. Cuando se abre cualquier puerta, la electrónica se desactivará. Los ajustes disponibles son "0 seg", "45 seg", "5 min" y "10 min".
Cajón de ventanas emergentes de aplicaciones favoritas	Esta opción le permitirá encender o apagar las opciones de las ventanas emergentes del cajón de aplicaciones favoritas.
Cajón de ventanas emergentes de aplicaciones no favoritas	Esta opción le permitirá encender o apagar las opciones de las ventanas emergentes del cajón de aplicaciones no favoritas.
Notificaciones emergentes de nuevos mensajes	Esta opción le permitirá tener notificaciones emergentes para nuevos mensajes de texto. Las opciones son "Encendido" y "Apagado".
Mensaje de llamadas perdidas	Esta opción le permitirá tener notificaciones emergentes para llamadas perdidas. Las opciones son "Encendido" y "Apagado".
Ventanas emergentes del navegador	Esta opción le permitirá tener notificaciones emergentes para el navegador. Las opciones son "Encendido" y "Apagado".
Configuración de navegación (si está equipado)	Esta configuración re dirigirá a la lista de configuraciones de navegación. Consulte el Suplemento en el Manual del propietario digital para obtener más información.

Nombre del ajuste	Descripción
Auto encendido del calentador del conductor/Asiento ventilado y volante con calefacción (si así está equipado)	Esta opción activará los sistemas de confort del vehículo y asientos con calefacción (si así está equipado) o volante con calefacción (si así está equipado) cuando el vehículo está en arranque remoto o la ignición arranca. El ajuste "Apagado" no activará los sistemas de confort. El ajuste de "Arranque remoto" solo activará los sistemas cuando se use el arranque remoto. El ajuste "Todos los arranques" activará los sistemas de confort siempre que se arranque el vehículo.
Ajustes de audio	Este ajuste abrirá el submenú, conteniendo los ajustes del radio.
TomTom Traffic y servicios de viajes (si así está equipado)	Esta configuración activará o desactivará TomTom® Traffic y servicios de viajes (si así está equipado). Se requiere una suscripción activa para que esta función funcione.
Restablecer e cajón de aplicaciones al orden de fábrica	Esta opción restablecerá el cajón de la aplicaciones a su diseño predeterminado de fábrica.
Restablecer ajustes a los ajustes de fábrica	Esta opción regresará todos los ajustes a su diseño predeterminado de fábrica".
Más opciones de perfiles	Esta opción le dará acceso a más opciones de perfil.

Pantalla

Si presiona el botón de pantalla, el sistema mostrará las opciones relativas al tema (si así está equipado), brillo y color de la pantalla. Las configuraciones disponibles son:

Nombre del ajuste	Descripción
Idioma	Este ajuste cambiarán el idioma del sistema Uconnect. Los idiomas disponibles son Inglés, Francés y Español.
Modo de pantalla	Este ajuste le permite establecer el brillo manualmente o que el sistema lo ajuste automáticamente. La opción "Auto" hace que el sistema ajuste el brillo automáticamente. La opción "Manual" le permitirá al usuario ajustar el brillo de la pantalla
Brillo de pantalla con faros encendidos	Este ajuste le permitirá establecer el brillo en pantalla cuando los faros se encuentren encendidos. Para acceder a este ajuste, el modo de pantalla debe encontrarse establecido en "Manual". El ajuste "+" aumenta el brillo y el ajuste "-" lo disminuye.

Nombre del ajuste	Descripción
Brillo de pantalla con faros apagados	Este ajuste le permitirá establecer el brillo en pantalla cuando los faros se encuentren apagados. Para acceder a este ajuste, el modo de pantalla debe encontrarse establecido en "Manual". El ajuste "+" aumenta el brillo y el ajuste "-" lo disminuye.
Ajuste de Tema	Este ajuste le permite cambiar el tema de la pantalla
Unidades	Esta opción le permitirá cambiar las unidades a "US", "Métrico" o "Personalizado". Las opciones disponibles en personalizado son "Velocidad" (km/h o mph), "Distancia" (km o mi), "Consumo" (L/100 km, km/L, MPG (US) o MPG (UK), "Presión" (psi, kPa o bar), "Temperatura" (°C o °F), "Potencia" (HP [US], HP [UK], o kW), y "Torque" (lb-ft o Nm) de forma independiente (si así está equipado).
Sonido de botones en pantalla	Este ajuste le permitirá encender o apagar el sonido de los botones en la pantalla táctil.
Control de tiempo de espera de la pantalla (si así está equipado)	Esta configuración le permite configurar la pantalla de control para que se apague automáticamente después de cinco segundos o permanezca abierta hasta que se cierre manualmente.
Avisos emergentes de próxima vuelta del navegador en el módulo de instrumentos	Este ajuste le permitirá mostrar las alertas del sistema de navegación en la pantalla del módulo de instrumentos.
Mensajes emergentes del teléfono en el módulo de instrumentos	Este ajuste le permitirá mostrar las notificaciones y mensajes del teléfono inteligente en la pantalla del módulo de instrumentos.
Mensajes emergentes de masaje al presionar botón	Esta característica activará o desactivará la característica de mensajes emergentes de masaje.
Mensajes emergentes "Listo para conducir"	Este ajuste le permitirá mostrar las notificaciones y mensajes "Listo para conducir" inteligente en la pantalla del módulo de instrumentos.
Lanzamiento automático con Off-Road+	Este ajuste determinará el comportamiento cuando la característica Off-Road es activada. Las opciones disponibles son "Apagado", "Cámara frontal (si así está equipado) y "Off-Road".

Seguridad y asistencia de manejo

Después de presionar el botón de "Seguridad/Asistencia de conducción" en la pantalla, el sistema mostrará las opciones relacionadas con la seguridad del vehículo. Estas opciones variarán de acuerdo a las características equipadas en el vehículo. Los ajustes podrían mostrarse en forma de lista o con submenús en pantalla. Para acceder a los submenús, seleccione el elemento deseado y las opciones disponibles se mostrarán en pantalla.

Nombre del ajuste	Descripción
Sensibilidad Advertencia de colisión frontal FCW (si así está equipado, ubicado en el submenú de frenado automático)	Este ajuste cambiará la distancia en la cual la alerta de colisión frontal (FCW) sonará. La opción "Media" hará que el sistema FCW le notifique cuando un objeto se encuentra a la vista y detecta posibilidades de colisión con éste. La opción "Cerca" hará que el sistema le notifique cuando este objeto se encuentre más cerca. La opción "Lejos" hará que el sistema FCW le notifique cuando este objeto se encuentre a una mayor distancia.
Advertencia de colisión frontal FCW (si así está equipado, ubicado en el submenú de frenado automático)	Este ajuste activará la alerta de colisión frontal (FCW). La opción "Apagado" desactivará el sistema FCW. La opción "Sólo advertencia" sólo le proporcionará una alerta sonora cuando se detecte una posible colisión. La opción "Advertencia + Frenado activo" le proporcionará una alerta sonora y aplicará algo de fuerza de frenado cuando se detecte una posible colisión
Frenada de emergencia por peatones, Ubicado en el submenú Frenado automático de emergencia	Este ajuste encenderá o apagará el sistema de frenado de emergencia por peatones.
Control activo de carril (si así está equipado)	Este ajuste le advertirá al conductor y provocará la vibración del volante cuando se detecte un abandono de carril. Las opciones son "Sólo vibración", "Sólo asistencia en dirección" y "Vibración + Asistencia en dirección"..
Asistencia de señales de tránsito (si así está equipado)	Este ajuste encenderá o apagará la asistencia de señales de tránsito.
Advertencia de asistencia de señales de tránsito (si así está equipado)	Este ajuste le permitirá establecer el tipo de advertencia para una señal de tránsito. Las opciones disponibles son "Apagado", "Visual", "Visual + Alerta sonora".
Advertencia de video de visión nocturna	Esta configuración activará o desactivará la advertencia de video de visión nocturna.
Indicador de nueva zona de velocidad (si así está equipado)	Este ajuste le permitirá establecer si el sistema le advertirá cuando la velocidad máxima ha cambiado en el área. Las opciones disponibles son "Apagado", "Visual" y "Visual + Alerta sonora".
Advertencia de visión nocturna (si así está equipado)	Este ajuste encenderá o apagará las advertencias en video de la visión nocturna y la luz indicadora verde/gris en el módulo de instrumentos.
ParkSense (si así está equipado)	Este ajuste cambiará el tipo de alerta del sistema ParkSense cuando se detecte un objeto cercano y proporcionar alertas sonoras y visuales.

Nombre del ajuste	Descripción
Volumen de ParkSense delantero (si así está equipado)	Esta característica ajusta el volumen del sistema ParkSense delantero. Los ajustes disponibles son "Bajo", "Medio" y "Alto".
Volumen de ParkSense trasero (si así está equipado)	Esta característica ajusta el volumen del sistema ParkSense trasero. Los ajustes disponibles son "Bajo", "Medio" y "Alto".
Asistencia de frenado trasero ParkSense (si así está equipado)	Este ajuste encenderá o apagará la asistencia de frenado del sistema ParkSense.
Modo ParkSense activo (si así está equipado)	Esta configuración ajustará el nivel de control del vehículo cuando el modo ParkSense activo esté activo. Las configuraciones disponibles son "Totalmente automático" y "Sólo dirección".
Alerta sonora de proximidad activo ParkSense (si así está equipado)	Esta configuración activará o desactivará la alerta sonora de proximidad de ParkSense activo.
Asistencia de distancia lateral (si así está equipado)	Este ajuste encenderá o apagará la asistencia de distancia lateral.
Conductor adormecido (si así está equipado)	Este ajuste monitoreará los hábitos al volante del conductor y le advertirá en cambios en los mismos, que podrían significar cansancio al volante. Las opciones son "encendido" o "apagado".
Alerta de punto ciego (si así está equipado)	Este ajuste cambiará el tipo de alerta proporcionada por el sistema de alerta de punto ciego. El ajuste "Apagado" desactivará la alerta de punto. El ajuste "Luces" activará las luces de alerta de punto ciego en los espejos exteriores. El ajuste "Luces y sonido" activará las luces en los espejos exteriores y una alerta sonora.
Dirección asistida predeterminada	Esta característica le permite ajustar el modo de la dirección asistida predeterminado. Los ajustes disponibles son "Confort" para una experiencia de dirección con el menor esfuerzo posible, "Normal" para una experiencia en la dirección con esfuerzo estándar, y "Deportivo (Sport)" para una experiencia en la dirección con esfuerzo mayor.
Estribos laterales eléctricos (si así está equipado)	Este ajuste desplegará o almacenará los estribos laterales eléctricos. Las opciones disponibles son "automático" para desplegar y almacenar los estribos y el ajuste "Off" desactivará la función.

Nombre del ajuste	Descripción
Asistencia de arranque en pendiente (si así está equipado)	Este ajuste activará o desactivará la asistencia de arranque en pendiente.
Asistencia de llenado de llantas (si así está equipado)	Este ajuste activará o desactivará la asistencia de llenado de llantas.
Nueva indicación de la zona de velocidad (si así está equipado)	Esta configuración le permitirá establecer si el sistema le advertirá que el límite de velocidad ha cambiado en un área. Las opciones disponibles son "Desactivado", "Visual" y "Visual + Alerta sonora".
Advertencia de abandono de carril (si así está equipado)	Este ajuste cambiará la distancia a la cual el volante le proveerá de retroalimentación ante un abandono de carril. Los ajustes son "Temprana", "Media" y "Tardía".
Fuerza de abandono de carril (si así está equipado)	Este ajuste cambiará la fuerza de la retroalimentación del volante durante un abandono de carril. Los ajustes son "Baja", "Media" y "Fuerte".
Asistencia de frenado trasero ParkSense (si así está equipado)	Este ajuste encenderá o apagará el sistema de frenado trasero ParkSense.

Reloj

Después de presionar el botón de "Reloj" en la pantalla, el sistema muestra las diferentes opciones relacionadas al reloj del vehículo.

Nombre del ajuste	Descripción
Sincronización de hora con GPS (si así está equipado)	Este ajuste le permitirá sincronizar la hora con el receptor GPS del sistema. Este sistema controlará la hora a través de la ubicación GPS.
Ajuste de tiempo	Este ajuste le permite establecer el formato de tiempo (AM/ PM).
Ajuste de formato de tiempo (si así está equipado)	Este ajuste le permite establecer el formato de tiempo (AM/ PM). "Sincronización de hora con GPS" debe encontrarse apagada para que este ajuste se encuentre disponible. La opción "12 hrs" establecerá un formato de 12 horas. La opción "24 hrs" establecerá un formato de 24 horas.
Ajuste de fecha	Esta configuración le permitirá establecer el día, mes y año. Con "+" o "-", puede desplazarse por los días, meses y años disponibles.
Ajuste de hora	Este ajuste le permite ajustar la hora y minutos. "Sincronización de hora" debe encontrarse apagada para que este ajuste se encuentre disponible. El botón "+" aumentará la hora. El botón "-" disminuirá la hora.

Nombre del ajuste	Descripción
Mostrar hora y fecha durante la pantalla apagada	Esta configuración le permitirá mostrar la hora y la fecha mientras la pantalla está apagada. Las opciones disponibles son "Activado" y "Desactivado".
Establecer horas de tiempo (si está equipado)	Esta configuración le permitirá configurar las horas. "Sincronización de hora con GPS" debe encontrarse apagada para que esta configuración esté disponible. El ajuste "+" aumentará las horas. El ajuste "-" disminuirá las horas.
Establecer minutos de tiempo (si está equipado)	Esta configuración le permitirá configurar las horas. "Sincronización de hora con GPS" debe encontrarse apagada para que esta configuración esté disponible. El ajuste "+" aumentará los minutos. El ajuste "-" disminuirá los minutos.
Mostrar hora en barra de estado	Este ajuste mostrará el reloj en la barra de estado del radio.

Teléfono / Bluetooth®

Cuando se presiona el botón de Teléfono/Bluetooth® en la pantalla, el sistema muestra las opciones relacionadas con la conectividad Bluetooth de un dispositivo de audio externo o un teléfono inteligente. Se puede acceder a la lista de dispositivos de audio o teléfonos enlazados desde este menú.

Nombre del ajuste	Descripción
Administrador del dispositivo	Este ajuste abrirá la pantalla principal del administrador del dispositivo.
No molestar a todos	Este ajuste mostrará el menú de configuración "No molestar". Las opciones disponibles son "Activado" y "Desactivado".
Habilitar dos teléfonos activos.	Este ajuste habilitará o deshabilitará dos teléfonos activos con el vehículo. Las opciones disponibles son "Encendido" y "Apagado".
Mensajes emergentes del teléfono en la pantalla del módulo de instrumentos	Este ajuste activará el mostrar los mensajes emergentes del teléfono en la pantalla del módulo de instrumentos.
No molestar	Este ajuste mostrará el menú de configuración "No molestar". Los ajustes son "Respuesta automática" (Ambos, Texto, Llamada), "Mensaje de respuesta automática" (Personalizado, Por defecto) y "Mensaje personalizado de respuesta automática (crear mensaje).

Nombre del ajuste	Descripción
Repetición del teléfono (si así está equipado)	Esta configuración activará o desactivará la función de repetición del teléfono.

Voz

Cuando se presiona el botón “Voz” en pantalla, el sistema muestra las opciones relacionadas a la característica de reconocimiento de voz:

Nombre del ajuste	Descripción
Opciones de voz	Este ajuste le permite cambiar las opciones/género de voz del radio a “masculino” o “femenino”.
Palabra de activación	Este ajuste le permite establecer una palabra para “activar” el reconocimiento de voz. Una opción es “Hey, Uconnect”
Interrupción de voz	Esta configuración le permite responder a una respuesta de voz antes de que el sistema complete la declaración. Las opciones disponibles son “Activado” y “Desactivado”.
Mostrar lista de comandos	Este ajuste le permitirá activar o desactivar la lista de comandos. La opción “Siempre”, mostrará la lista de comandos siempre. La opción “Con ayuda” mostrará la lista de comandos y proporcionará una descripción breve de lo que hace el comando. La opción “Nunca” desactivará la lista de comandos.

Navegación (si así está equipado)

Después de presionar el botón de “Navegación” en la pantalla, el sistema mostrará las opciones relacionadas con el sistema de navegación integrado al vehículo. Estos ajustes pueden cambiar los íconos mostrados en pantalla, cómo se calcula el tiempo estimado de llegada y tipos de ruta.

Para más información, consulte el manual digital del propietario de su radio.

Remolque

Después de presionar el botón “Remolque” en pantalla, el sistema mostrará las opciones relacionadas con el arrastre de remolque.

Nombre del ajuste	Descripción
Selección de remolque	Seleccione entre Remolque 1, Remolque 2, Remolque 3 o Remolque 4. Estas designaciones de remolque pueden utilizarse para almacenar diferentes ajustes de remolque.

Nombre del ajuste	Descripción
Nombre de remolque	Este ajuste personalizará el nombre del remolque dependiendo del tipo de remolque que está usando. Puede seleccionar uno de los siguientes nombres: Remolque, Bote, Auto, Carga, Equipo, Remolque de cama plana, Cuello de ganso, Caballos, Ganado, Motocicleta, Deslizador de nieve, Viaje, Utilidad y 5ta rueda.
Tipo de freno de remolque	Este ajuste establecerá al sistema a un tipo de remolque específico. Las opciones disponibles son: "Eléctrico ligero", "Eléctrico pesado", "EOH ligero" o "EOH pesado".

Cámara (si así está equipado)

Después de presionar el botón de "Cámara" en la pantalla, el sistema mostrará las opciones relacionadas con las características de la cámara del vehículo.

NOTA: Dependiendo de las características del vehículo, las opciones podrían variar.

Nombre de ajuste	Descripción
Retardo de cámara de vista envolvente (si así está equipado)	Este ajuste aumentará el tiempo de retardo de apagado de la cámara de vista envolvente cuando se sale de reversa.
Guías de cámara de vista envolvente (si así está equipado)	Este ajuste encenderá o apagará las guías de la cámara de vista envolvente.
Retraso de la cámara ParkView (si así está equipado)	Este ajuste aumentará el tiempo de retardo de apagado de la cámara de reversa al salir de reversa.
Líneas activas de cámara de reversa ParkView (si así está equipado)	Este ajuste activará o desactivará las líneas guía activas de la cámara de reversa
Líneas guía fijas de cámara de reversa ParkView (si así está equipado)	Este ajuste activará o desactivará las líneas guía fijas de la cámara de reversa

Espejos y limpiadores

Después de presionar el botón "Espejos & limpiadores" en pantalla, el sistema mostrará las opciones relativas a los espejos y limpiadores del vehículo.

NOTA: Dependiendo de las características del vehículo, las opciones podrían variar.

Nombre de ajuste	Descripción
Inclinación de espejos retrovisores exteriores en reversa (si así está equipado)	Este ajuste inclinará los espejos cuando el vehículo es colocado en reversa. Las opciones de ajuste son "Encendido" y "Apagado".
Espejos exteriores plegables automáticamente (si así está equipado)	Este ajuste plegará los espejos laterales automáticamente. Las opciones son "Encendido" y "Apagado".
Limpiaparabrisas sensibles a la lluvia (si así está equipado)	Este ajuste encenderá o apagará los sensores de lluvia de los limpiadores.
Faros con limpiadores (si así está equipado)	Este ajuste encenderá los faros cuando se activen los limpiadores. Las opciones de ajuste son "Encendido" y "Apagado".

Luces

Después de presionar el botón "Luces" en pantalla, el sistema mostrará las opciones relativas a las luces exteriores e interiores del vehículo.

NOTA: Cuando la característica "Luces de día" es seleccionada, las luces de día pueden activarse o desactivarse. Esta característica está disponible en donde la legislación del país donde adquirió el vehículo lo permita.

NOTA: Dependiendo de las características del vehículo, las opciones podrían variar.

Nombre del ajuste	Descripción
Personalización de color de ambiente	Este ajuste lo redireccionará a un menú nuevo que le permitirá cambiar el color de la luz ambiental al interior del vehículo.
Iluminación ambiental interior (si está equipada)	Esta configuración le permitirá ajustar el brillo de las luces ambientales interiores. Las opciones disponibles son del "Nivel 1" al "Nivel 6".
Retardo de apagado de faros	Este ajuste le permitirá establecer el tiempo en que los faros se apagarán después de apagar el vehículo. Las opciones disponibles son "0 segundos", "30 segundos", "60 segundos" y "90 segundos".
Iluminación de aproximación (si así está equipado)	Este ajuste le permitirá establecer el tiempo en que los faros se apagarán después de desbloquear el vehículo. Para que esta característica funcione, debe ajustar "luces de bienvenida e iluminación de aproximación en un valor superior a los 0 segundos. Las opciones disponibles son "0 segundos", "30 segundos", "60 segundos" y "90 segundos".
Faros con limpiadores (si así está equipado)	Este ajuste encenderá los faros cuando se activen los limpiadores.

Nombre del ajuste	Descripción
Activación de aproximación (si así está equipado)	<p>La detección de proximidad es un sistema que activa luces interiores y exteriores específicas cuando se acerca al vehículo con un transmisor válido. Esta característica proporciona una mayor sensación de bienvenida y seguridad cuando el usuario ingresa al vehículo en la oscuridad. Esta configuración activará o desactivará la función "activación de aproximación".</p> <p>NOTA: Para que se active la iluminación exterior, la iluminación de los faros delanteros en aproximación debe establecerse en un valor distinto de cero.</p>
Luces de bienvenida (si así está equipado)	<p>Cuando se selecciona la función "Luces de bienvenida", habilita la "Iluminación de los faros delanteros al acercarse". Cuando se selecciona "Iluminación de los faros delanteros en aproximación", permite ajustar la cantidad de tiempo que los faros permanecen encendidos después de que las puertas se desbloquean con el transmisor. Se debe seleccionar "Luces de bienvenida" e "Iluminación de los faros delanteros en aproximación" por encima de cero segundos para que se habilite la función. Los ajustes disponibles son "Activado" y "Desactivado".</p>
Faros con luces altas automáticas (si así está equipado)	<p>Este ajuste le permitirá activar o desactivar las luces altas automáticas.</p>
Luces de día	<p>Este ajuste le permitirá activar o desactivar las luces de día.</p>
Iluminación en curva (si así está equipado)	<p>Cuando se selecciona este ajuste, si el ángulo de giro del volante es amplio o si se encienden las luces direccionales, una luz (incorporada en el conjunto de luces de niebla) se encenderá en el costado que se da el giro para mejorar la visibilidad en la noche.</p>
Destello de los faros al asegurar (si así está equipado)	<p>Este ajuste le permitirá activar o desactivar el destello de luces cuando se presiona el botón de bloqueo en el transmisor.</p>
Destello de luces con bajado de suspensión (si así está equipado)	<p>Esta configuración le permitirá encender o apagar el destello de las luces cuando se presiona el botón de descenso de suspensión en el transmisor</p>

Frenos

Después de presionar el botón "Frenos" en pantalla, los siguientes ajustes estarán disponibles.

Nombre de ajuste	Descripción
Freno de estacionamiento eléctrico automático	Este ajuste le permitirá activar o desactivar la aplicación automática del freno de estacionamiento eléctrico.
Servicio de frenos	Este ajuste le permitirá ajustar los frenos para servicio. Cuando selecciona este ajuste una ventana emergente mostrará las opciones “Sí” y “No”.

Puertas & Seguros

Después de presionar el botón “Puertas y seguros” en la pantalla, el sistema mostrará las opciones relativas al bloqueo y desbloqueo del vehículo.

NOTA: El valor por defecto de la característica de bloqueo automático de puertas es activado. Cuando se encuentra activo, las puertas se bloquearán automáticamente cuando la velocidad del vehículo excede los 20 km/h (20 mph). La característica de bloqueo automático de puertas puede activarse o desactivarse con su Distribuidor Autorizado a solicitud escrita del cliente. Acuda a su Distribuidor Autorizado para servicio.

Nombre del ajuste	Descripción
Bloqueo automático de puertas (si así está equipado)	Esta configuración le permitirá cambiar si las puertas se bloquean automáticamente cuando el vehículo alcanza los 19 km/h (12 mph).
Desbloqueo automático de las puertas al salir	Este ajuste desbloqueará las puertas cuando cualquiera de las puertas es abierta desde el interior.
Destello de luces al bloquear	Este ajuste le permitirá activar o desactivar el destello de luces cuando se presiona el botón de bloqueo en el transmisor. Los ajustes disponibles son “Encendido” y “Apagado”
Claxon al bloquear	Este ajuste permitirá la activación del claxon cuando se presiona el botón de bloqueo en el transmisor. El ajuste “Apagado” no permitirá la activación del claxon cuando se presiona el botón de bloqueo en el transmisor. El ajuste “1ra presión” permitirá la activación del claxon cuando presiona el botón de bloqueo una vez. El ajuste “2da presión” permitirá la activación del claxon cuando presione el botón de bloqueo dos veces.
Claxon con arranque remoto (si así está equipado)	Este ajuste permitirá la activación del claxon cuando se activa el arranque remoto desde el transmisor.

Nombre del ajuste	Descripción
Desbloqueo de puerta remoto, Bloqueo de puertas / Desbloqueo con 1ra presión del transmisor	Este ajuste modificará cuantas presiones en el botón de desbloqueo se necesitan para desbloquear todas las puertas. El ajuste "Puerta del conductor" sólo desbloqueará la puerta del conductor con la primera presión del botón de desbloqueo. El ajuste "Todas las puertas" desbloqueará todas las puertas con una presión del botón de desbloqueo.
Entrada pasiva	Este ajuste le permitirá activar o desactivar la característica de entrada pasiva (Keyless Enter-N-Go).
Ajustes personales enlazados al transmisor (si así está equipado)	Este ajuste le permitirá recordar las estaciones de radio en la memoria y la posición del asiento del conductor que fueron ligados al transmisor.
Alerta de Compuerta levadiza (si así está equipado)	Este ajuste le permitirá encender o apagar la Compuerta levadiza eléctrica.
Compuerta levadiza manos libres (si así está equipado)	Este ajuste le permitirá encender o apagar la Compuerta levadiza eléctrica.
Re-bloqueo automático (si así está equipado)	Este ajuste volverá a bloquear las puertas después de 30 segundos de permanecer desbloqueadas. Las opciones son "Encendido" y "Apagado".

Asientos & Confort (si así está equipado)

Después de presionar el botón de "Asientos & Confort", el sistema mostrará las opciones relacionadas con los sistemas de confort cuando se ha activado el arranque remoto o se ha encendido el vehículo.

Nombre del ajuste	Descripción
Asiento de salida fácil (si así está equipado)	Este ajuste moverá hacia atrás el automáticamente asiento del conductor cuando se apague el motor. Los ajustes disponibles son "Encendido" y "Apagado"
Encendido automático asiento del conductor con calefacción/ventilación y volante calefactado con arranque remoto de motor (si así está equipado)	Este ajuste activará los sistemas de confort del vehículo y asientos con calefacción (si así está equipado) o volante con calefacción (si así está equipado) cuando el vehículo está en modo de arranque remoto o se arranca la ignición. El ajuste "Apagado" no activará los sistemas de confort. El ajuste "Arranque remoto" sólo activará los sistemas de confort al utilizar el arranque remoto. El ajuste "Todos los arranques" activará los sistemas de confort cada vez que el vehículo sea encendido

Nombre del ajuste	Descripción
Bloqueo de reclinación del asiento de la tercera fila	Esta configuración activará el bloqueo de reclinación del asiento de la tercera fila. Las opciones seleccionables son "Apagado", "Bloqueo de encendido" y "Siempre bloqueado".

Opciones de apagado de motor

Después de presionar el botón "Opciones de apagado de motor" en pantalla, el sistema mostrará las opciones relacionadas con el apagado del motor. Estas opciones se activarán cuando el interruptor de ignición es colocado en Apagado.

NOTA: Dependiendo de las características del vehículo, las opciones podrían variar.

Nombre del ajuste	Descripción
Asiento de salida fácil (si así está equipado)	Este ajuste mueve el asiento para facilitar la salida del vehículo.
Retardo con motor apagado (si así está equipado)	Este ajuste mantendrá ciertas características eléctricas encendidas después del apagado del motor. Cuando se abre una puerta, la electrónica del vehículo se desactivará. Los ajustes disponibles son "0 segundos", "45 segundos", "5 minutos" y "10 minutos".
Retardo de apagado de los faros (si así está equipado)	Este ajuste le permitirá ajustar el tiempo en que se mantendrán las luces encendidas después del apagado del motor. Los ajustes disponibles son "0 segundos", "30 segundos", "60 segundos" y "90 segundos".
Retardo de apagado de radio	Este ajuste mantendrá encendido el radio por el tiempo seleccionado después del apagado del motor. Los ajustes disponibles son "0 segundos", "45 segundos", "5 minutos" y "10 minutos".
Apagado del radio con puerta	Este ajuste mantendrá el radio encendido al abrir alguna de las puertas o hasta que se alcance el tiempo de retarde de apagado del radio. Los ajustes disponibles son "Encendido" y "Apagado".
Ventanas con transmisor	Este ajuste le permitirá controlar las ventanas mientras el vehículo se encuentra apagado. Los ajustes disponibles son "Encendido" y "Apagado".

Suspensión (si así está equipado)

Después de presionar el botón "Suspensión" en pantalla, el sistema muestra las opciones relativas al sistema de suspensión del vehículo.

Nombre del ajuste	Descripción
Sonido del claxon al bajar	Este ajuste hará sonar el claxon cuando se presione el botón de bajado de suspensión en el transmisor.
Destello de luces al bajar	Este ajuste destellará las luces cuando se presione el botón de bajado de suspensión en el transmisor.
Suspensión de entrada/salida automática	Este ajuste bajará la altura del vehículo automáticamente para una entrada/salida del vehículo más sencilla. Las opciones son "Encendido" y "Apagado".
Mensajes de la suspensión en pantalla	Este ajuste mostrará mensajes de la suspensión en la pantalla del módulo de instrumentos. Las opciones son "Todos" y "Solo advertencias".
Modo de cambio de llanta	Este ajuste deshabilitará el sistema de suspensión para asistir en el cambio de llanta.
Modos auxiliares	Este ajuste le permitirá ajustar un modo de suspensión auxiliar. Las opciones son "Apagado", "Modo transporte" y "Modo alineación de llantas". En modo transporte, el vehículo no se autonivelará cuando es transportado por otro vehículo. En modo alineación de llantas, el vehículo no se autonivelará cuando se esté realizando la alineación de llantas.

Audio

Después de presionar el botón "Audio" en pantalla, el sistema mostrará las opciones relativas al sistema de sonido del vehículo. Estos ajustes pueden cambiar la ubicación del sonido dentro del vehículo, ajustar el nivel de bajos y agudos e iniciar la reproducción automática de un dispositivo de audio o teléfono inteligente.

NOTA: Dependiendo de las características del vehículo, las opciones podrían variar.

Nombre del ajuste	Descripción
Balance/Desvanecimiento (si así está equipado)	Esta opción le permitirá ajustar los niveles específicos para las bocinas delanteras/traseras e izquierdas/derechas del vehículo. El icono de la bocina puede moverse para ajustar la ubicación del sonido.
Ecuilizador	Esta opción le permitirá ajustar los rangos de audio "Bajos", "Medios" y "Agudos".
Volumen Ajustado a la Velocidad	Esta opción le permitirá ajustar el volumen cuando la velocidad aumenta. Con un ajuste alto, el volumen aumentará más a medida que el vehículo va más rápido. Los ajustes disponibles son "Apagado", "1", "2" y "3".

Nombre del ajuste	Descripción
Sonido envolvente (si así está equipado)	Este ajuste encenderá o apagará el sistema de sonido envolvente.
Ajuste de volumen en AUX (si así está equipado)	Esta opción ajustará los niveles de audio de un dispositivo conectado a través del puerto auxiliar (AUX). Los ajustes disponibles son “+” y “-”.
Auto Play (si así está equipado)	Este ajuste iniciará automáticamente la reproducción de un dispositivo conectado.
Encendido automático del radio (si así está equipado)	Este ajuste encenderá automáticamente el radio cuando arranca el vehículo. Los ajustes disponibles son “Apagado”, “Encendido” y “Recordar último estado”. Con el ajuste “Recordar último estado”, el sistema reanudará la operación del radio conforme se encontraba antes de apagar el vehículo.
Apagado del radio con puerta	Este ajuste mantendrá el radio encendido al abrir alguna de las puertas o hasta que se alcance el tiempo de retarde de apagado del radio. Los ajustes disponibles son “Encendido” y “Apagado”.
Ajuste de volumen	Este ajuste le permitirá ajustar el nivel de volumen del radio para cada modo (Medios, Teléfono, Navegación, etc.). Puede establecer el volumen en un valor entre 0 a 38.

Notificaciones

Cuando se presiona el botón de Notificaciones en la pantalla, el sistema mostrará las opciones relativas al sistema de Notificaciones.

NOTA: Dependiendo de las características del vehículo, las opciones podrían variar.

Nombre del ajuste	Descripción
Sonidos de notificación	Esta opción apagará el sonido de la notificación que se oye cuando se envía una nueva notificación. Las opciones son “Encendido” y “Apagado”.
Ventanas emergentes del cajón de aplicaciones favoritas	Este ajuste encenderá o apagará las ventanas emergentes del cajón de aplicaciones emergentes favoritas.
Ventanas emergentes del cajón de aplicaciones emergentes no favoritas	Este ajuste encenderá o apagará las ventanas emergentes del cajón de aplicaciones emergentes no favoritas.

Nombre del ajuste	Descripción
Notificaciones emergentes de nuevos mensajes	Este ajuste encenderá o apagará las notificaciones emergentes para nuevos mensajes de texto de cualquier teléfono conectado.
Mensaje de llamadas perdidas	Este ajuste encenderá o apagará las notificaciones emergentes para llamadas perdidas recibidas/guardadas de cualquier teléfono conectado.
Ventanas emergentes del navegador	Este ajuste encenderá o apagará las ventanas emergentes recibidas o almacenadas.
Ventanas emergentes de transición del modo de conducción	Active o desactive esta configuración para mostrar las ventanas emergentes para la transición del modo de conducción de su vehículo.
Alertas meteorológicas SiriusXM® Travel Link (si así está equipado)	Esta configuración activa o desactiva la recepción de notificaciones para las alertas meteorológicas de SiriusXM® Travel Link.

Configuración SiriusXM® (si así está equipado)

NOTA: Se requiere de una suscripción a radio satelital SiriusXM® para que los ajustes se encuentren disponibles.

Después de presionar el botón de SiriusXM® Setup (Configuración Sirius) en pantalla, el sistema mostrará las opciones relativas al radio satelital SiriusXM®. Estos ajustes pueden ser usados para omitir canales de radio específicos o reiniciar la reproducción de canciones favoritas desde el inicio.

Nombre del ajuste	Descripción
Cuenta SiriusXM®, Perfil y Ajustes	Este ajuste lo redireccionará al menú de ajustes de SiriusXM® del menú SiriusXM®
Bloquear explícitos	Este ajuste le bloquear o saltar contenido con la etiqueta "explícito". Los ajustes disponibles son "Encendido" y "Apagado".

Accesibilidad (sí así está equipado)

Después de presionar el botón Accesibilidad en la pantalla táctil, estarán disponibles las siguientes configuraciones:

Nombre de ajuste	Opciones seleccionables
Lectura del botón de video	Esta configuración activará o desactivará la función de lectura del botón de video.

Actualizaciones de Software

Cuando se presiona el botón de actualización de Software en la pantalla, el sistema mostrará información sobre la actualización del software del sistema Uconnect.

Nombre del ajuste	Descripción
Descargas de Software por Wi-Fi	Esta configuración permitirá que las actualizaciones de software se realicen a través de Wi-Fi. Las opciones seleccionables para la configuración son "Encendido" y "Apagado".

Información del sistema

Después de presionar el botón "Información del sistema" en pantalla, el sistema mostrará la información del sistema de radio.

NOTA: Dependiendo de las características del vehículo, las opciones podrían variar.

Nombre de ajuste	Opciones seleccionables
Información de versión	Cuando se selecciona esta función, aparecerá una pantalla de información de la versión, que muestra información sobre la versión de su radio.
Licencias de software	Mostrará la pantalla de la licencia del software instalado.

Restaurar la configuración

Después de presionar el botón de "Restaurar la configuración" en la pantalla, el sistema mostrará las opciones relacionadas con el restablecimiento del sistema Uconnect. Estos ajustes pueden eliminar la información personal y restablecer los ajustes seleccionados en otros menús del sistema.

NOTA: Dependiendo de las características del vehículo, las opciones podrían variar.

Nombre del ajuste	Descripción
Reiniciar radio	Este ajuste reiniciará el radio.
Restablecer orden del cajón de aplicaciones	Este ajuste restablecerá el orden por defecto de las aplicaciones en el "cajón" de aplicaciones. Las opciones disponibles son "Si" y "Cancelar". También puede utilizar el botón X en pantalla para cancelar.
Restaurar ajustes a predeterminados	Esta opción restablecerá todos los ajustes previamente modificados a los valores originales de fábrica.

Nombre del ajuste	Descripción
Borrar datos personales	Este ajuste le mostrará una pantalla que le proporciona la opción de eliminar todos los datos personales del sistema, incluyendo dispositivos Bluetooth y memorias preestablecidas.
Restablecimiento de contraseña Wi-Fi para proyección	Este ajuste le permitirá restablecer la contraseña del Wi-Fi para la proyección de su teléfono inteligente.
Restablecer valores de rendimiento	Esta configuración restablecerá los valores de rendimiento de su vehículo.
Restablecimiento de fábrica	Este ajuste restablecerá el sistema a todos los ajustes a los valores de fábrica.

CONTROLES DE AUDIO EN EL VOLANTE (SI ASÍ ESTÁ EQUIPADO)

Los controles remotos del sistema de sonido están ubicados en la parte trasera del volante de la dirección. Se puede tener acceso a los interruptores por detrás del volante.



R0420000003US

Controles de sonido detrás del volante

El control del lado derecho es un interruptor tipo balancín que tiene un botón de presión en el centro y controla el volumen y la modalidad del sistema de sonido. Al presionar la parte superior del interruptor tipo balancín se aumenta el volumen y al presionar la parte inferior se disminuye el volumen.

Al presionar el botón central el radio cambiará entre los diferentes modos disponibles (AM/FM/SXM o Medios, etc.).

El control del lado izquierdo es un interruptor tipo balancín con un botón de presión en la parte central. La función del control del lado izquierdo varía dependiendo de la modalidad en la que esté.

A continuación, se describe el funcionamiento del control del lado izquierdo en cada modalidad.

Operación del radio

Si presiona la parte superior del interruptor se buscará hacia adelante la siguiente estación que se puede escuchar y si presiona la parte inferior del in-

terruptor se buscará hacia atrás la siguiente estación que se puede escuchar.

El botón ubicado en la parte central del control del lado izquierdo sintoniza la siguiente estación programada en los botones de presión de programación del radio.

Modo Medios

Si presiona una vez la parte superior del interruptor se reproducirá la siguiente pista de los medios seleccionados (AUX/USB, Bluetooth). Si presiona una vez la parte inferior del interruptor se reproducirá la pista actual desde el inicio y si lo presiona dentro de 8 segundos después de que inició la reproducción de la pista actual se reproducirá la pista anterior desde el inicio.

PANTALLA DEL PASAJERO (SÍ ASÍ ESTÁ EQUIPADO)

Su vehículo puede estar equipado con una pantalla de pasajeros ubicada sobre la guantera en el lado del pasajero delantero del vehículo. Desde la pantalla del pasajero, podrá acceder a funciones similares que se ven en la radio Uconnect, como funciones multimedia, el sistema de entretenimiento en el asiento trasero, navegación y administración de dispositivos.

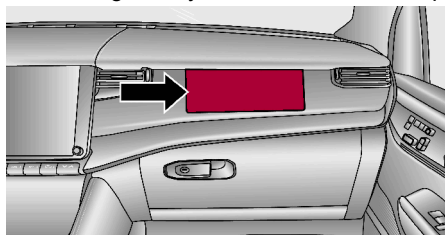

Ubicación pantalla del pasajero

Para comenzar a usar la pantalla del pasajero, presione el botón de encendido en la consola central, o presione el botón de encendido en la pantalla Controles dentro del sistema Uconnect. La pantalla del pasajero se puede apagar accediendo a la pantalla de Controles y presionando el botón de apagado.

Es necesario conectar auriculares Bluetooth® a la pantalla del pasajero para comenzar a escuchar el audio del sistema, para mayor información consulte la sección administrador de dispositivos más adelante.

NOTA:

- La pantalla del pasajero deberá encenderse cada vez que se encienda el vehículo, y el sistema mostrará la pantalla de inicio al arrancar.
- Las imágenes de la pantalla del pasajero son solo para fines ilustrativos y es posible que no reflejen el software exacto para su vehículo.

Permisos de la pantalla del pasajeros

Puede activar o desactivar las funciones de la pantalla del pasajero, en la pantalla “Permisos de la pantalla del pasajero” a través del sistema Uconnect. Para acceder a los permisos, presione el botón Vehículo en la barra de menú y seleccione Configuración. Luego, presione el menú de configuración de la pantalla del pasajero. Presione el botón Encendido del ajuste de Permiso de pantalla del pasajero deseado para activarlo.

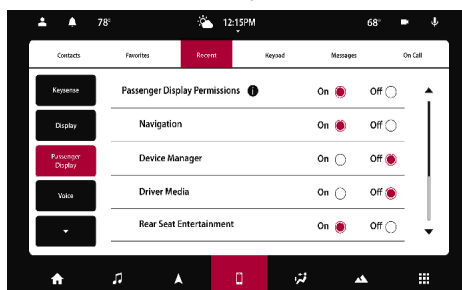

Permisos de la pantalla del pasajero

De forma predeterminada, la configuración de Permisos de la pantalla del pasajero está desactivada y el conductor deberá dar permiso para las diferentes funciones.

Cuando los permisos están activados, puede seleccionar individualmente los permisos para lo siguiente:

- Navegación
- Administrador de dispositivos
- Sistema de entretenimiento en los asientos traseros (si está equipado)

Los permisos de la pantalla del pasajero también se pueden activar a través de los Controles en la pantalla, debajo del botón Vehículo en la barra de menú. Si la opción “Denegar permisos de pantalla de pasajeros” está activada, la configuración cambiará a desactivada.

Pantalla de Inicio

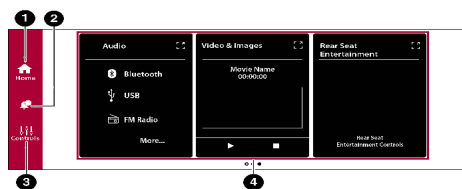

Pantalla de inicio de la pantalla del pasajero

1 — Botón de pantalla de inicio (Home)

2 — Botón de notificación

3 — Botón de controles

4 — Tarjetas de funciones

Cuando se inicia la pantalla del pasajero y no se estaba ejecutando ningún otro medio durante el último ciclo de ignición, se mostrará la pantalla de inicio.

Aquí, puede seleccionar entre las funciones de la pantalla del pasajero. En el lado izquierdo de la pantalla, puede acceder a Notificaciones y Controles del sistema.

El botón de Notificación (la campana) lo llevará a la pantalla de Notificación, idéntica a la que se ve en la radio principal.

Puede alternar entre las funciones deslizando el dedo hacia la izquierda o hacia la derecha en la pantalla táctil. Al acceder a una función, presione el botón Inicio / Aplicaciones en el lado izquierdo para acceder a la vista de funciones y seleccionar una función diferente.

Las funciones disponibles son:

- Audio
- Video e imágenes
- HDMI
- Sistema de entretenimiento en los asientos traseros (si así está equipado)
- Navegación
- Dispositivos
- Cámaras

Pantalla de controles

Desde la pantalla de controles, puede ajustar el brillo de la pantalla durante el día / la noche, cambiar el volumen de los auriculares y apagar la pantalla del pasajero.

Para cambiar el brillo, ajuste el control deslizante hacia arriba o hacia abajo,

o presione el botón de flecha hacia arriba o hacia abajo ubicado junto al control deslizante. “Up” aumentará el brillo; “Abajo” reducirá el brillo. Los niveles de brillo diurno y nocturno variarán, y el ajuste máximo / mínimo diferirá según la hora del día.

Para cambiar el volumen de los auriculares, ajuste el control deslizante hacia arriba o hacia abajo, o presione el botón de flecha hacia arriba o hacia abajo ubicado junto al control deslizante. “Up” aumentará el volumen; “Abajo” disminuirá el volumen.

NOTA: El volumen de los auriculares también se puede ajustar manualmente desde los auriculares. Cambiar el volumen de los auriculares manualmente no se reflejará en el control deslizante de volumen de los auriculares en el la pantalla del pasajero

Si se presiona el botón de apagado de pantalla (Screen Off), la pantalla del pasajero seguirá funcionando, pero la pantalla se oscurecerá. Toque la pantalla nuevamente para volver a la pantalla. Mientras la pantalla está apagada, el audio continuará reproduciéndose desde la pantalla del pasajero.

El botón de apagado apagará completamente la pantalla del pasajero. No se reproducirá ningún audio o video.

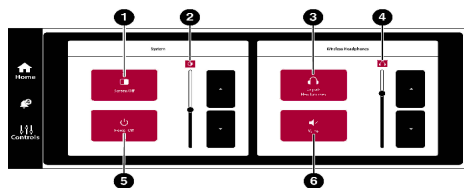

Pantalla de controles de la pantalla del pasajero

- 1 — Apagado de pantalla
- 2 — Brillo
- 3 — Emparejar / desvincular auriculares
- 4 — Volumen de los auriculares
- 5 — Apagar
- 6 — Silencio/Enmudecer

Audio y video

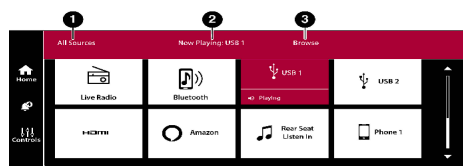

Función de audio de la pantalla del pasajero

- 1 — Pestaña Todas las fuentes
- 2 — Pestaña Reproducción en curso
- 3 — Pestaña Examinar

El audio le permite escuchar su estación de radio favorita, un dispositivo USB conectado o un dispositivo multimedia conectado. Puede cambiar directamente la fuente en la pantalla de inicio presionando el botón Fuente en la función. También puede expandirlo presionando el botón Vista de pantalla completa.

Para cambiar la fuente de medios, presione el botón Fuente y luego presione la fuente deseada.

Las fuentes disponibles son:

- Radio en vivo (FM, AM, SXM)
- Bluetooth®
- USB 1
- USB 2
- AUX
- Disco - Si así está equipado
- AV 1 - Si así está equipado
- AV 2 - Si así está equipado
- Escuche la pantalla trasera 1 - Si así está equipado
- Pantalla trasera 2 para escuchar: Si así está equipado

NOTA:

- La conexión de dispositivos de audio a través de Bluetooth® deben realizarse a través del Administrador de dispositivos en la radio. Para obtener más información sobre cómo emparejar un dispositivo, consulte el manual del propietario digital de Uconnect.
- Si el conductor está escuchando "Radio en vivo", la opción no estará disponible en la pantalla del pasajero. Seleccione "Reproduciendo en radio" para escuchar la emisora que se reproduce actualmente. Si el conductor selecciona una estación de radio mientras la pantalla del pasajero está reproduciendo contenido de radio en vivo, la transmisión terminará en la pantalla del pasajero y se le dará el control al sistema Uconnect.

En el menú Preestablecidos (Preset), podrá escuchar las presintonías de radio guardadas. Presione el preset deseado para comenzar a escuchar.

La pestaña Examinar le permitirá navegar a través de diferentes estaciones de radio o audio guardado en un dispositivo USB o de audio. Presione “Examinar” y seleccione entre las diferentes carpetas. Puede desplazarse hacia arriba y hacia abajo para ver las opciones dentro de esas carpetas.

Presione en la estación de radio o pista de audio deseada para comenzar a reproducirla.

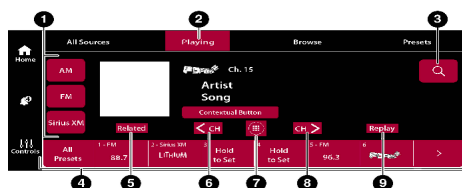

Modo de radio de pantalla de pasajero

- 1 - Botones de fuente
- 2 - Pestaña Reproducción en curso
- 3 - Botón de búsqueda
- 4 - Memorias preestablecidas de radio
- 5 - Botón “relacionado”
- 6 - Botón de búsqueda hacia abajo
- 7 - Botón de sintonización directa
- 8 - Botón de búsqueda hacia arriba
- 9 - Botón de reproducción

Cuando se selecciona la fuente USB, puede elegir un archivo de video para reproducir si se guarda en un dispositivo USB. Presione “Examinar” y busque la carpeta con el archivo de video. Presione el nombre del archivo de video y comenzará a reproducirse en la pantalla del pasajero.

NOTA: No todos los archivos de video serán compatibles con un USB. Ciertos archivos de video pueden requerir derechos digitales para verlos o reproducirlos. Es posible que no estén disponibles para su reproducción en la pantalla del pasajero.

Sistema de entretenimiento en el asiento trasero con Amazon FireTV integrado (sí así está equipado)

El sistema de entretenimiento del asiento trasero le permitirá controlar y escuchar el contenido que se reproduce en las pantallas de entretenimiento traseras. Puede ver el contenido de las pantallas traseras, bloquear las pantallas traseras, cambiar la fuente de las pantallas traseras o encender o apagar las pantallas traseras.

Puede acceder a la pantalla de emparejamiento de auriculares para la pan-

talla del pasajero presionando el botón Auriculares en el lado derecho de la pantalla.

Proyección HDMI

HDMI le permite conectar un dispositivo al puerto HDMI proporcionado, mediante un cable HDMI, y proyectar el dispositivo directamente en la pantalla del pasajero. Para comenzar, conecte un dispositivo al puerto HDMI. Luego, presione el botón HDMI en la pantalla táctil.

HDMI seguirá mostrando la barra de menú y el botón de emparejamiento de auriculares.

NOTA:

- La tarjeta HDMI no se iniciará automáticamente cuando se conecte un nuevo dispositivo. La tarjeta HDMI mostrará un dispositivo conectado y será necesario presionar la tarjeta.
- Si el usuario desconecta un dispositivo del puerto HDMI mientras la tarjeta HDMI está en pantalla completa, el sistema cerrará HDMI y volverá a cargar la pantalla de inicio.

Administrador de dispositivos

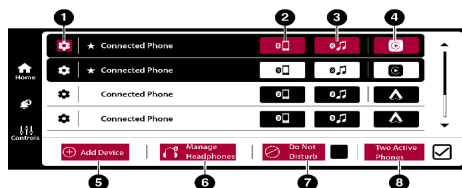

Administrador de dispositivos

- 1 — Ajustes de dispositivos
- 2 — Conexión de teléfono
- 3 — Conexión de medios
- 4 — Conexión de Apple CarPlay® / Android Auto™
- 5 — Agregar dispositivo
- 6 — Administrar audífonos
- 7 — No molestar
- 8 — Dos teléfonos activos

El administrador de dispositivos proporciona un lugar fácil para visualizar los dispositivos conectados al sistema Uconnect y le permite vincular el teléfono inteligente del conductor al sistema Uconnect. También podrá vincular un par de audífonos Bluetooth® a la pantalla del pasajero.

Para más información sobre el emparejamiento de su teléfono inteligente, consulte el manual del propietario del sistema Uconnect.

Para vincular un par de audífonos Bluetooth®:

1. Si está visualizando el Administrador de Dispositivos en pantalla completa, presione el botón “Agregar dispositivo”. Si está visualizando el Administrador de Dispositivos desde la pantalla de inicio, presione el botón “Vincular audífonos Bluetooth®”.
2. Desde la ventana emergente, presione “Buscar audífonos”. El sistema comenzará a buscar la señal Bluetooth® de sus audífonos.
3. Seleccione el nombre de sus audífonos en la lista de dispositivos disponibles. El sistema se conectará a los audífonos.

NOTA: La pantalla del pasajero se conectará a los audífonos Bluetooth® previamente vinculados después de la activación de la pantalla.

Desvincular audífonos Bluetooth®:

1. Desde la pantalla de Controles, presione el botón “Administrar audífonos”.
2. Presione el botón de ajustes (icono de engrane) a un costado de los audífonos que desea desvincular.
3. Presione la opción “Borrar dispositivo”; los audífonos Bluetooth® serán desvinculados del sistema.

Información general

La operación de este equipo está sujeta a las siguientes dos condiciones:

(1) es posible que este equipo o dispositivo no cause interferencia perjudicial y (2) este equipo o dispositivo debe aceptar cualquier interferencia, incluyendo la que pueda causar su operación no deseada.

NOTA: Cambios o modificaciones no aprobados expresamente por la parte responsable del cumplimiento podrían anular la autoridad del usuario para operar el equipo.

Navegación

La navegación le permite ayudar al conductor a buscar destinos utilizando el sistema de navegación integrado de Uconnect. Para obtener información sobre la funcionalidad completa de Navigation, consulte el manual del propietario digital de Uconnect.

Cuando se selecciona una nueva ruta en la pantalla del pasajero, se enviará una confirmación al conductor. El conductor podrá confirmar o rechazar la ruta.

NOTA: El uso de la navegación en la pantalla del pasajero no afectará la pantalla de navegación en el sistema Uconnect. El conductor puede continuar usando la navegación mientras que la pantalla del pasajero puede “sugerir” nuevas rutas o paradas.

Cámara

La cámara mostrará la señal de la cámara del vehículo equipado. Cuando esté seleccionado, presione el botón de cámara deseado. La transmisión de esa cámara se mostrará en el centro de la pantalla táctil. Presione el botón X o el botón de flecha hacia atrás para regresar a la pantalla de inicio.

NOTA: La pantalla del pasajero perderá el acceso a una cámara si el conductor elige verla en el sistema Uconnect o si una condición activa la cámara en el sistema Uconnect (la cámara de vista trasera se activa cuando el vehículo se cambia a REVERSA).

APLICACIONES DE TERCEROS (SI ASÍ ESTÁ EQUIPADO)

Si así está equipado, su vehículo puede contener aplicaciones de desarrolladores externos (terceros), que mejorarán la experiencia de uso en su sistema Uconnect.

McIntosh

McIntosh es una aplicación desarrollada por terceros que puede reemplazar el reproductor de medios del sistema Uconnect.

McIntosh puede controlar la reproducción de audio así como mostrar el nivel de salida en medidores de decibeles.

Para lanzar la aplicación, comience la reproducción de audio y siga los pasos a continuación:

1. Presione el botón de aplicaciones (Apps).
2. Presione el ícono McIntosh.

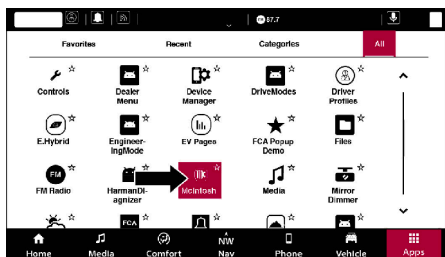

McIntosh

La aplicación McIntosh le permitirá realizar lo siguiente cuando escuche música.

NOTA: La función de búsqueda no funcionará mientras usa Bluetooth®.

Saltar a anterior	Presione para saltar a la canción anterior. Presione y mantenga presionado para un rebobinado rápido.
-------------------	---

Reproducir/Pausar	Presione para iniciar reproducción o pausar la pista.
Saltar a siguiente	Presione para saltar a la canción siguiente. Presione y mantenga presionado para un avance rápido.
Repetir	Presione para repetir la pista. Presione nuevamente para repetir la lista de reproducción. Presione una vez más para desactivar la repetición (sólo funciona con un dispositivo USB).
Cambiar a un canal inferior	Presione para cambiar de canal hacia abajo. Mantenga pulsado para buscar el canal hacia abajo. Mientras usa AM/FM, presionar el canal hacia abajo cambiará la frecuencia en 0.2. Si mantiene pulsado AM/FM, buscará canales.
Cambiar a un canal superior	Presione para cambiar de canal hacia arriba. Mantenga pulsado para buscar canal hacia arriba. Mientras usa AM/FM, presionar el canal hacia arriba cambiará la frecuencia en 0.2. Si mantiene pulsado AM/FM, buscará canales.

NOTA: No es posible cambiar la fuente de reproducción del audio en esta aplicación. Para hacerlo presione el botón del modo Medios, y luego seleccione el botón “Fuente”. La función de búsqueda no funcionará mientras usa el sistema el sistema de entretenimiento. Para cambiar la fuente en la aplicación, oprima en el nombre de la fuente. De esta manera el menú abrirá las opciones disponibles. Para cambia la fuente de audio por fuera de la aplicación, presione la opción media y después el botón fuente (Source).

Para salir de la aplicación, presione cualquiera de los botones en la barra de menús inferior.

Para más información sobre la aplicación McIntosh y su funcionalidad, visite el sitio <https://www.mcintoshlabs.com>.

SISTEMA DE ENTRETENIMIENTO EN EL ASIENTO TRASERO CON AMAZON FIRETV INTEGRADO (SÍ ASÍ ESTÁ EQUIPADO)

Descripción General

El sistema de entretenimiento para los asientos traseros está diseñado para brindarle a su familia años de diversión. Fire TV permite a los pasajeros disfrutar de una amplia variedad de contenido de aplicaciones populares (las suscripciones pueden ser necesarias). Transmita videos, juegue juegos, escuche música, obtener información y ver descargada programas todo el tiempo en el camino.

NOTA:

Para algunas funciones, una conexión a Internet es necesaria. Dos controles remotos de voz con Alexa están incluidos en el sistema. Presione el botón del Micrófono (Voice Remote) con Alexa para encontrar, iniciar y administrar el contenido. Puede ver deportes, reproducir música, controlar dispositivos domésticos inteligentes, o ver streaming en vivo (dispositivos inteligentes compatibles son necesarios y se adquieren por separado). Además de transmisión y contenido descargado de aplicaciones compatibles, cambiando la entrada en Fire TV también le permite:

- Hay varias formas de interactuar con su sistema de entretenimiento para el asiento trasero:
- Transmita sus programas favoritos con Amazon FireTV
- Conecte y reproduzca una variedad de videojuegos o dispositivos estándar en el puerto HDMI
- Escuche el audio a través de auriculares inalámbricos (no incluidos, el cliente deberá proporcionar los suyos)
- Conecte y reproduzca una variedad de dispositivos en el puerto USB de video

Revise este manual del propietario para familiarizarse con sus características y funcionamiento.

NOTA:

El vehículo debe estar en un rango activo y utilizable de operación celular, debidamente equipada con un sistema Uconnect 5 NAV y entretenimiento para el asiento trasero con Paquete integrado Fire TV. La transmisión requiere conexión Wi-Fi y una cuenta de Amazon registrada para ejecutar Fire TV en el vehículo. Importante: Las suscripciones al servicio de transmisión no están incluidos. Ciertos servicios están sujetos a cambios sin previo aviso y tal vez no estén disponibles en todas las regiones o bien requieran suscripciones por separado. Favor de revisar este manual para familiarizarse con las características de operación y funcionamiento RSE.

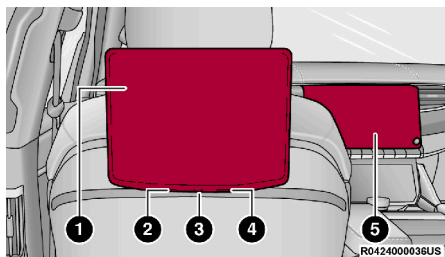
Para Empezar

Entretenimiento en el asiento trasero para Uconnect 5/5 NAV

- 1 - Pantalla táctil de entretenimiento del asiento trasero (pantalla táctil trasera)
- 2 - Puerto AUX
- 3 - Puerto de carga USB C
- 4 - Puerto HDMI
- 5 - Sistema Uconnect (pantalla táctil frontal)

Hay cuatro formas diferentes de operar las funciones del entretenimiento del asiento trasero:

Control remoto de entretenimiento del asiento trasero

- Pantalla de radio frontal
- Voz remota con Alexa
- Pantalla de pasajero
- Pantallas táctiles individuales de entretenimiento en los asientos traseros

Para obtener información sobre los puertos USB/AUX del concentrador multimedia frontal.

Acceso al entretenimiento en el asiento trasero con Amazon FireTV integrado desde la radio (sí así está equipado)

Puede acceder a su sistema de entretenimiento del asiento trasero siguiendo los pasos a continuación:

Opción 1

1. Presione el botón Media.
2. Presione el icono del botón Asiento trasero.

Opción 2

1. Presione el botón Aplicaciones en la parte inferior de la pantalla táctil.
2. Presione el botón Entretenimiento en el asiento trasero con Amazon FireTV integrado en la pantalla táctil. Es posible que deba navegar a diferentes páginas en el cajón de aplicaciones para encontrar el botón Entretenimiento en el asiento trasero con Amazon FireTV incorporado.

Acceso al entretenimiento en el asiento trasero con Amazon FireTV integrado desde las pantallas traseras (sí así está equipado)

También puede acceder a su sistema de entretenimiento del asiento trasero siguiendo las pantallas de los pasos a continuación:

Opción 1

- Presionando el botón de encendido en el control remoto de entretenimiento del asiento trasero.
- El sistema se encenderá automáticamente al arrancar el vehículo. Presionando el botón de encendido el control remoto de voz con Alexa volverá a encender el sistema si se apagó manualmente.

- Si la pantalla está inactiva y en modo protector de pantalla, el sistema se puede re-activar tocando un botón en la pantalla o presionando cualquier botón de control remoto de voz con Alexa.

Opción 2

- Deslizar el dedo en cualquiera de las pantallas táctiles de entretenimiento del asiento trasero.

NOTA: Al acceder a las pantallas traseras, el sistema se iniciará con el Amazon FireTV integrado.

Acceso al entretenimiento en el asiento trasero con Amazon FireTV integrado desde la pantalla del pasajero (sí así está equipado)

También puede acceder al contenido de entretenimiento del asiento trasero desde la pantalla del pasajero.

Siga los pasos a continuación:

1. Acceda a la pantalla de inicio de la pantalla del pasajero.
2. Cambie entre las funciones de la pantalla de inicio y seleccione Entretenimiento en el asiento trasero.

Puesta en marcha por primera vez (utilizando las pantallas traseras)

Pantalla de inicio

Al encender el sistema por primera vez desde las pantallas traseras, aparecerá una pantalla de inicio en el sistema con el logotipo de Amazon FireTV.

Durante esta secuencia de inicio, las opciones de idioma estarán disponibles para el sistema.

Emparejamiento remoto

Una vez completada la secuencia de arranque, el sistema ofrecerá la opción de emparejar el control remoto de entretenimiento del asiento trasero (incluido con el sistema).

Siga las instrucciones en pantalla sobre cómo emparejar el control remoto con el sistema.

La voz remota con Alexa se puede emparejar en cualquiera de las pantallas traseras y funcionará con la pantalla trasera que fue emparejada. Estos pasos de emparejamiento serán necesarios por cada pantalla trasera.

NOTA: Si el emparejamiento remoto falla, aparecerán instrucciones en pantalla para intentar emparejar el control remoto nuevamente.

Conectarse a una red

Durante el proceso de inicio, el sistema se conectará a una red. Si la red de Wi-Fi está activado en el vehículo, esa es una de las opciones para una red para el sistema.

Otra opción para una red para el sistema es el punto de acceso Wi-Fi en su teléfono móvil. Si el punto de acceso Wi-Fi está activado en su teléfono, se mostrará como una posible red para el sistema en la pantalla.

NOTA: Cuando se conecta una red al sistema por primera vez, se realiza una actualización de software inalámbrica mediante la conexión Wi-Fi. Después de esta primera actualización, las actualizaciones sólo se acumularán cuando haya una disponible.

Iniciar sesión en la cuenta

El siguiente paso será la opción de iniciar sesión en su cuenta de Amazon.

Hay dos opciones para iniciar sesión en el sistema:

- Ya tengo una cuenta de Amazon: Iniciar sesión con una cuenta de Amazon ya existente
- Soy nuevo en Amazon: crea un nuevo Amazon

Cuenta

Si se selecciona “Soy nuevo en Amazon”, siga los pasos en pantalla para configurar una cuenta de Amazon con el sistema.

Contenido de la aplicación

Durante el proceso, se pueden seleccionar los servicios de transmisión y los servicios de TV para enfocarse en lo que planea ver más. Estos servicios de transmisión por secuencias y servicios de TV se mostrarán en las categorías de Aplicaciones y Canales en la pantalla de inicio de entretenimiento del asiento trasero.

Controles parentales

Otra característica que aparecerá durante esta primera configuración son los controles parentales. Cuando aparezca la página de controles parentales, dará las opciones para “Habilitar controles parentales” y “Sin controles parentales”. Si se selecciona “Activar controles parentales”, siga los pasos en pantalla para configurar los controles parentales para el sistema.

Menú de desplazamiento de la pantalla trasera.

Acceder al menú desplegable de la pantalla trasera le brindará más opciones para el entretenimiento del asiento trasero. Para acceder al menú desplegable de la pantalla trasera, deslice el dedo hacia la izquierda en el borde derecho de la pantalla. También se puede acceder al menú presionando el botón Gear / Settings en el sistema de entretenimiento del asiento trasero remoto.

Algunas opciones del menú desplegable se enumeran a continuación:

- Encendido: esto apagará la pantalla.
- En pantalla remota: esto mostrará el control remoto de pantalla para usar con el sistema.
- Atrás: esto le permitirá retroceder una página.
- Inicio: lo llevará a la pantalla de inicio.

- Configuración: esto le permitirá acceder a ciertas configuraciones en el sistema. Para obtener más opciones de configuración, seleccione “Más configuraciones” dentro del menú de configuración.
- Coche: esto abrirá el menú del coche. Desde aquí puede ajustar los controles de clima traseros y el ¿Ya llegamos? aplicación.

Control parental (usando las pantallas traseras)

Si los controles parentales no se configuraron durante la primera puesta en marcha del sistema, se pueden configurar siguiendo los pasos a continuación:

1. En la pantalla de inicio, seleccione “Configuración” en el menú superior.
2. En la configuración, seleccione “Preferencias”.
3. A continuación, seleccione “Controles parentales”, desde aquí puede activar o desactivar los controles parentales y configurar un PIN para los controles usando el remoto.

Emparejamiento del control remoto (usando las pantallas traseras)

Si es necesario emparejar un control remoto de entretenimiento en el asiento trasero y no se emparejó durante la secuencia de inicio, siga el procedimiento a continuación:

1. Instale las baterías en el control remoto.
2. En la pantalla de inicio, seleccione “Configuración” en el menú superior.
3. En Configuración, seleccione “Controladores y dispositivos Bluetooth®”.
4. Luego, desde este menú, seleccione “Agregar nuevo control remoto”.
5. Luego, siga los pasos en pantalla para el emparejamiento remoto.

Entrada de fuentes de medios (utilizando la radio y las pantallas traseras)

Pantalla de radio frontal

Los usuarios pueden seleccionar entradas para cada pantalla trasera desde la pantalla táctil de la radio frontal seleccionando la pestaña del asiento trasero y eligiendo el contenido deseado seleccionando “Launch Source” en la pestaña Pantalla 1 o Pantalla 2.

Las entradas disponibles en Launch Source en “Inputs” son “FireTV”, “HDMI” y “USB”.

Pantallas traseras

Para seleccionar entradas en la pantalla trasera, desplácese hacia abajo en la pantalla de inicio de entretenimiento del asiento trasero y seleccione la entrada deseada en “Entrada”. Las entradas también se pueden seleccionar desde la pestaña “Marca” en el menú superior. Mientras esté en este toque, desplácese hacia abajo hasta “Entradas” para seleccionar.

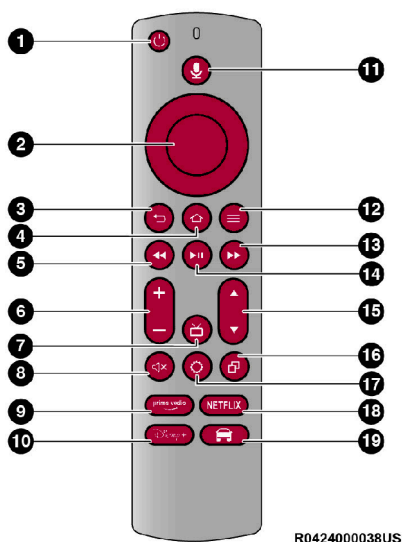

NOTA: El nombre de la pestaña Marca en el menú superior dependerá del nombre de la marca del vehículo.

Control remoto de entretenimiento del asiento trasero



Control remoto

1. Botón de encendido: enciende o apaga la pantalla del canal seleccionado.
2. Control de navegación de 5 direcciones: este control tiene opciones al presionar el botón de círculo hacia arriba, abajo, izquierda o derecha para navegar en la pantalla en busca de selecciones y presionar el botón central para confirmar las selecciones.
3. Atrás: presione para salir de los menús o regresar a la pantalla anterior.
4. Inicio: presione para volver a la pantalla de inicio integrada de Amazon FireTV.
5. Botón de búsqueda hacia atrás : presione y mantenga presionado para retroceder rápidamente a través de la pista de audio o el capítulo de video actual. Presione una vez para volver a la pista anterior.
6. Volumen: presione el botón - para disminuir el volumen y el botón + para aumentarlo.
7. Guía de canales: presione para acceder a la guía de canales del sistema.
8. Silencio: silencia el audio de los auriculares.
9. Amazon Prime: presione para navegar a la pantalla de inicio de Amazon Prime.
10. Disney +: presione para navegar a la pantalla de inicio de Disney +.
11. Alexa: presione para activar Alexa.

12. Menú: presione para acceder al menú de FireTV.
13. Botón de búsqueda de avance : presione y mantenga presionado para avanzar rápidamente a través de la pista de audio o capítulo de video actual. Presione una vez para saltar a la siguiente pista.
14. Botón Reproducir / Pausa  - Inicia / reanuda o pausa la reproducción del disco.
15. Canal +/-: presione el botón de flecha hacia arriba o hacia abajo en el botón Canal para explorar los canales disponibles en FireTV.
16. Reciente: presione para acceder al contenido visto recientemente en FireTV.
17. Equipo / Configuración: presione para que aparezcan las opciones de configuración para FireTV.
18. Netflix: presione para navegar a la pantalla de inicio de Netflix.
19. Botón de coche: presiónelo para activar el menú de coche.

Reemplazo de las pilas del control remoto

Cada control remoto requiere dos baterías AAA para su funcionamiento.

Para reemplazar las baterías:

1. Ubique el compartimiento de la batería en la parte posterior del control remoto, luego deslice la tapa de la batería hacia abajo.
2. Quite las baterías viejas y siga los procedimientos de reciclaje de baterías de su área.
3. Instale baterías nuevas, asegurándose de orientarlas de acuerdo con el diagrama de polaridad que se muestra dentro del compartimiento de las baterías.
4. Vuelva a colocar la tapa del compartimiento de la batería.

Entretenimiento en los asientos traseros con streaming y con Amazon FireTV integrado (utilizando la radio y las pantallas traseras) (sí así está equipado)

Acceder usando la fuente de inicio

Para acceder a las opciones de transmisión con entretenimiento en el asiento trasero en la pantalla frontal, presione la pestaña Medios ubicada en la barra de menú inferior.

Luego, seleccione la opción Asiento trasero ubicada en la barra de menú superior. Luego seleccione "Launch Source", y luego seleccione en las entradas "FireTV Home".

Acceder usando Explorar Medios

Si selecciona Examinar medios en la pantalla de la radio frontal, tendrá acceso a diferentes medios dentro del Entretenimiento del asiento trasero.

Estas opciones estarán en el menú superior de Examinar medios y se enumeran a continuación:

- **FireTV:** seleccionar FireTV le dará opciones para ver las opciones de transmisión para categorías como “Para niños” y para seleccionar otras opciones de aplicaciones de transmisión como “Prime Video”, “HBO GO”, “Netflix”, etc. Esta opción se podrá seleccionar en el menú deslizante izquierdo en “Explorar medios”. Mientras esté en “Explorar medios” en FireTV, mostrará la actividad reciente en “Reciente”. Esto mostrará los videos recientes vistos desde FireTV hasta las descargas recientes también.
- **Video USB:** en “Videos USB”, aparecerán videos que son opciones con un dispositivo USB conectado al entretenimiento del asiento trasero.
- **Música USB:** en “Música USB”, aparecerá la música que son opciones con un dispositivo USB conectado al entretenimiento del asiento trasero.

Acceso mediante el control remoto de entretenimiento del asiento trasero y las pantallas traseras

Los pasajeros traseros podrán acceder a la transmisión de entretenimiento del asiento trasero presionando el botón “Amazon Prime”, “Netflix” o “Disney +” en el control remoto de entretenimiento del asiento trasero.

Seleccionar uno de esos botones en el control remoto lo llevará a la página de inicio de ese servicio de transmisión respectivo. Encendiendo cualquiera de las pantallas traseras iniciará Rear Seat Entertainment. De forma predefinida, las pantallas traseras siempre se iniciarán en Amazon FireTV.

Amazon FireTV

La fuente principal para acceder a la transmisión en línea para el entretenimiento del asiento trasero es Amazon FireTV Built-in.

NOTA: Es necesario activar el punto de acceso Wi-Fi 4G en el vehículo para que la transmisión sea accesible. Esto se puede configurar cuando el entretenimiento del asiento trasero se enciende por primera vez desde las pantallas traseras. También se puede utilizar un dispositivo móvil como punto de acceso Wi-Fi para el vehículo. Una fuente 4G debe ser un plan de Wi-Fi en el vehículo o un dispositivo 4G.

Para acceder a Amazon FireTV Built-in en la pantalla frontal, seleccione “Launch Source” en la pantalla del asiento trasero de la radio delantera. Luego, “FireTV Home” en la selección de Entradas.

La barra de menú superior de Amazon FireTV tendrá las opciones de “Inicio”, “Biblioteca”, “Marca”, “En vivo”, “Aplicaciones” y “Configuración”. Debajo de la barra de menú superior habrá opciones de transmisión vinculadas a su cuenta de Amazon Prime como “Prime Video”, “Netflix”, “Hulu” y “Disney +”. Dependiendo de la opción de transmisión seleccionada en FireTV, tendrán una página de inicio similar.

La pantalla frontal de la radio ofrece algunas opciones:

- Encendido: esto encenderá o apagará Amazon FireTV Built-in.
- Alternancia de pantalla 1 y pantalla 2: alterna entre las pantallas traseras (para usar solo con la pantalla del radio frontal).
- Colapso: mientras mira en la pantalla de la radio frontal, esto colapsará la pantalla a la vista del tablero.
- Cajón de fuente: esto abrirá el “Cajón de fuente” y el logotipo de la fuente se mostrará en el icono.
- Explorar medios: esto abrirá la ventana emergente “Explorar medios”.
- Atrás: esto le permitirá volver a la página anterior.
- Inicio de FireTV: esto lo llevará de regreso a la página de inicio de Amazon FireTV.
- Menú: esto abrirá el menú de Amazon FireTV.
- Icono de control remoto: esto mostrará el control remoto en pantalla.

NOTA: La visualización y observación de la pantalla frontal solo se puede realizar cuando el vehículo está en ESTACIONAMIENTO. Las pantallas traseras siempre se iniciarán con Amazon FireTV. La transmisión requiere una conexión Wi-Fi y registró una cuenta de Amazon para ejecutar Fire TV en el vehículo. Las suscripciones al servicio de transmisión son están incluidos. Ciertos servicios están sujetos sin previo aviso y podrían no estar disponibles en todas las áreas e idiomas y/o podrían de requieren suscripciones separadas.

Entretenimiento en pantalla trasera con aplicaciones / juegos integrados de Amazon FireTV (usando las pantallas traseras)

Se puede acceder a las aplicaciones y los juegos mediante el entretenimiento del asiento trasero.

NOTA: No se incluyen juegos precargados con Rear Seat Entertainment.

Para acceder a las aplicaciones en la pantalla trasera, encienda el sistema y seleccione Aplicaciones en el menú superior. Dentro del menú Aplicaciones puede comprar aplicaciones y juegos. Desde aquí también puede seleccionar todas las aplicaciones y juegos que se han comprado.

¿Ya Llegamos?

Cuando se ha establecido una ruta de navegación desde el sistema Uconnect, los pasajeros de la segunda fila pueden usar “¿Ya Llegamos?” Para una pantalla animada que muestra la distancia y el tiempo restante en las rutas de navegación, así como el tiempo estimado de llegada con notificaciones emergentes.

Parte de la información de la pantalla incluye:

- Botón Disminuir el tiempo entre notificaciones
- Botón de ENCENDIDO / APAGADO de notificaciones
- Aumentar el tiempo entre el botón de notificaciones
- Hora de llegada

- Tiempo restante hasta llegar al destino
- Distancia restante

Para acceder a “¿Ya llegamos?” desde las pantallas traseras, siga los pasos a continuación:

1. Deslice el dedo hacia la izquierda en el borde derecho de la pantalla y seleccione el icono de automóvil o presione el botón “Car” en el control remoto de entretenimiento del asiento trasero.
2. Seleccione “¿Ya llegamos?” cerca de la parte inferior del menú en la primera página de opciones.

Entretenimiento en el asiento trasero con aplicaciones integradas de terceros y con Amazon FireTV integrado (sí así está equipado)

Si está disponible, Rear Seat Entertainment puede funcionar con aplicaciones de terceros descargadas de Google Play Store o App Store.

VOXX Evolución

VOXX EVOLVE es una aplicación de terceros que puede ofrecer más opciones de transmisión para dispositivos móviles con Rear Seat Entertainment.

Uso del Puerto USB de Video

Conecte una unidad USB o un dispositivo de almacenamiento masivo y reproduzca su música o películas favoritas.

NOTA: Para ver los medios USB en las pantallas traseras, inserte una unidad USB en el puerto. El puerto de la unidad USB se encuentra debajo de los controles de radio en el panel de instrumentos.

En la pantalla trasera puede navegar por el contenido del dispositivo USB yendo a la fuente USB en las entradas. Utilice la función de búsqueda para encontrar sus medios más rápido.

Jugar videojuegos

Conecte la consola de videojuegos a los puertos HDMI ubicados detrás del asiento de la primera fila.

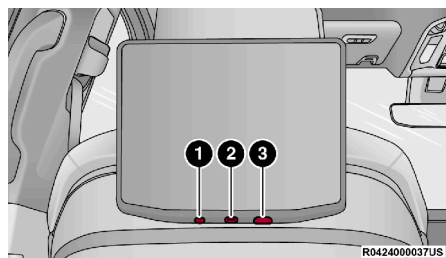

AUX / HDMI / USB

- 1 - Conector para auriculares (solo salida de auriculares)
- 2 - Puerto USB (solo carga)
- 3 - Puerto HDMI

NOTA: Ciertos videojuegos de alta gama pueden exceder el límite de potencia del inversor de energía del vehículo.

Funcionamiento de los auriculares

El entretenimiento del asiento trasero no viene equipado con auriculares. Los clientes deberán proporcionar sus propios auriculares inalámbricos que se puedan emparejar con el sistema mediante Bluetooth®. Los clientes también pueden usar sus propios auriculares con cable y conectarlos a un puerto AUX ubicado debajo de una de las pantallas traseras.

Emparejamiento de auriculares inalámbricos

Para emparejar audífonos inalámbricos con entretenimiento en el asiento trasero usando las pantallas traseras, siga los pasos a continuación:

1. En la pantalla de inicio, seleccione “Configuración” en el menú superior.
2. En Configuración, seleccione “Controladores y dispositivos Bluetooth®”.
3. Seleccione “Otros dispositivos Bluetooth®” y siga los pasos en pantalla para realizar el emparejamiento. Se pueden emparejar varios auriculares con el sistema a la vez.





Controles de clima trasero

Los controles de climatización traseros también se pueden controlar mediante el sistema de entretenimiento del asiento trasero.

Se puede acceder a los controles de climatización traseros mediante el menú Coche. Deslice el dedo hacia la izquierda en el borde derecho de cualquiera de las pantallas traseras y seleccione el icono de automóvil o presione el botón “Car” en el control remoto de entretenimiento del asiento trasero. Luego seleccione la opción Controles de clima trasero.

Las opciones dentro de los controles de clima traseros incluyen:

Icono	Descripción
ON	Botón de encendido del control de clima. Presione y suelte este botón para encender los controles de clima traseros.
OFF	Botón de apagado del control de clima. Presione y suelte este botón para apagar los controles de climatización traseros.
SYNC	Botón SYNC. Al presionar este botón, se sincronizarán ambos lados de los controles de clima traseros.

Icono	Descripción
AUTO	Botón AUTO. Controla automáticamente la temperatura de la cabina interior trasera ajustando la distribución y la cantidad del flujo de aire. Alternar esta función hará que el sistema cambie entre el modo Manual y el modo Automático.
	Botones para subir y bajar la temperatura del pasajero trasero. Proporciona a los pasajeros traseros un control de temperatura independiente. Presione el botón en la pantalla táctil para aumentar o disminuir la temperatura. La temperatura se volverá más cálida a medida que se mueva hacia la flecha roja y más fría a medida que se mueva hacia la flecha azul.
Headliner Mode 	Modalidad "PANEL" El aire proviene de las salidas del techo interior. Cada una de estas salidas se puede ajustar individualmente para dirigir el flujo de aire. Mover las paletas de aire de las salidas hacia un lado cortará el flujo de aire.
Bi-Level 	Modo doble nivel El aire proviene tanto de las salidas del techo interior como de las salidas del piso. NOTA: En muchas posiciones de temperatura, el modo Bi-Level está diseñado para proporcionar aire más frío desde las salidas del techo interior y aire más caliente desde las salidas del piso.
Floor Mode 	Modo piso El aire proviene de las salidas del piso.
1,2,3,etc	Control de soplador Blower Control se utiliza para regular la cantidad de aire forzado a través del sistema de climatización. Hay siete velocidades de soplador disponibles. El ajuste del soplador hará que el modo automático cambie a operación manual.

AVISO LEGAL

Para acceder a la información legal y de cumplimiento sobre el mantenimiento del asiento trasero desde las pantallas traseras, siga los pasos a continuación:

1. En la pantalla de inicio, seleccione "Configuración" en el menú superior.
2. En el menú Configuración, seleccione "Dispositivo y software".
3. En este menú, seleccione "Avisos legales". En este menú también puede seleccionar "Condiciones de uso" y "Privacidad".

PÁGINAS OFF ROAD (SI ASÍ ESTÁ EQUIPADO)

Su vehículo puede estar equipado con páginas Off Road (de desempeño fuera de camino), que le proporcionan el estado del vehículo mientras realiza conducción en condiciones fuera del camino (Off-Road). Le proporciona información relativa a la altura del vehículo, el estado de la caja de transferencia, la inclinación y giro del vehículo, y del modo Selec-Terrain activo.

Para acceder a las Páginas Off Road, presione el botón “Off-Road” en pantalla desde el menú “Vehículo”, y luego seleccione “Lanzar Off Road”.

Las páginas Off Road cuentan con las siguientes opciones seleccionables:

- Dinámica del vehículo
- Medidores de accesorios
- Inclinación y giro de la carrocería
- Selec-Terrain-Si está equipado
- Suspensión

NOTA: Con una suscripción a **Connected Services**, puede registrar sus datos Off-Road y enviarlos directamente a la aplicación móvil. Presione el botón **Grabar** para comenzar.

Barra de estado de las Páginas Off Road

La barra de estado de las Páginas Off Road se encuentra en la parte baja de la pantalla y cuenta con las 5 opciones seleccionables de las páginas. Proporciona información actualizada constantemente de los siguientes elementos:

- Estado actual de la caja de transferencia (sólo aparece en “4WD Low”)
- Modo actual de Selec-Terrain (si así está equipado)
- Longitud/Latitud actual
- Altitud actual del vehículo
- Estado de descenso de pendiente
- Control de descenso de pendientes o control Selec-Speed Velocidad seleccionada en km/h (MPH).

Dinámica del vehículo

La página de Dinámica del vehículo muestra información acerca del tren motriz del vehículo.

Se muestra la siguiente información:

- Ángulo de la dirección en grados
- Estado de la caja de transferencia
- Estado de los ejes traseros (si así está equipado)

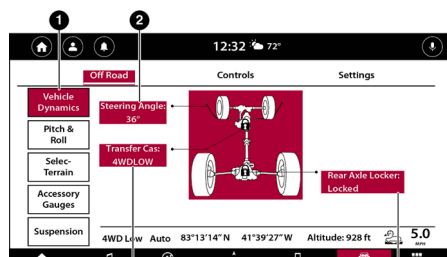

Menu Dinamica Vehicular

- 1- Dinámica Vehicular
- 2- Angulo de Dirección
- 3- Caja de Transferencia
- 4- Estatus de Eje Trasero

Indicadores Dinámicos de Accesorios

La página de medidores de accesorios muestra el estado actual de la temperatura del anticongelante, presión de aceite, temperatura de aceite, temperatura de la transmisión, y voltaje de la batería.

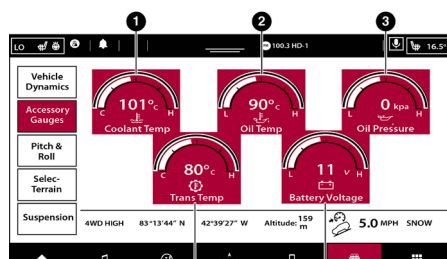

Menu de Indicadores Dinámicos

- 1-Temperatura del refrigerante de motor
- 2-Temperatura de aceite de motor
- 3- Presión de aceite
- 4- Temperatura de transmisión
- 5- Voltaje de batería

Inclinación y giro de la carrocería (si así está equipado)

La página de inclinación y giro de la carrocería muestra la inclinación (ángulo superior e inferior) y giro (ángulo de lado a lado) actual en grados.

Los medidores de giro e inclinación proporcionan una visualización del ángulo actual del vehículo.

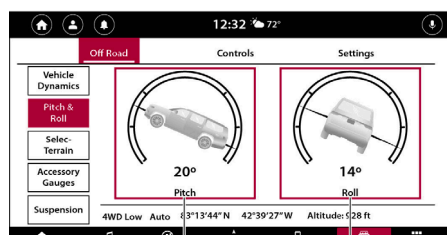

Menu de inclinación y giro

1- Inclinación normal

2- Giro normal

Selec-Terrain (si así está equipado)

La página de Selec-Terrain muestra el modo seleccionado a través de una imagen en alta definición. Ajustar el modo de Selec-Terrain alterará a imagen mostrada en pantalla. El vehículo debe encontrarse en la posición ON/RUN de la ignición para mostrar información del modo Selec-Terrain.

Los modos para seleccionar son los siguientes:

- Roca - Debe encontrarse en el modo de tracción en las 4 ruedas de rango bajo (4WD LOW)
- Arena/Lodo
- Nieve
- Auto - Predeterminado
- Deportivo (Sport)

NOTA: Mientras se encuentra en la página Selec-Terrain, la barra de estado mostrará también el modo Select-Terrain seleccionado.

Suspensión-Si está equipado

La página de Suspensión muestra información acerca del estado del sistema de suspensión.

Se muestra la siguiente información:

- Articulación de rueda
- Estado de altura del vehículo actual (si así está equipado)
 - Off Road 1
 - Off Road 2
 - Normal
 - Aero
 - Entrada/Salida

NOTA: La articulación de rueda será representada en color amarillo en el indicador de articulación de la suspensión. Si la altura del vehículo es ajustada, el

indicador de altura en pantalla cambiará a la altura seleccionada y el indicador de articulación mostrará el movimiento y cambio en la altura.

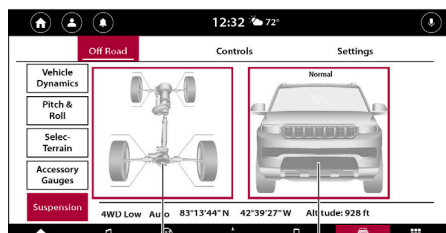

Menú de indicadores de Suspensión

FUNCIONAMIENTO DEL RADIO Y TELÉFONOS CELULARES

En ciertas condiciones, si enciende el teléfono celular en el interior de su vehículo, el radio puede funcionar de manera errática o ruidosa. Esta condición se puede aminorar o eliminar reubicando la antena del teléfono celular. Esta condición no es perjudicial para el radio. Si el funcionamiento del radio no “mejora” satisfactoriamente al reposicionar la antena, es recomendable disminuir el volumen del radio o apagarlo durante el funcionamiento del teléfono celular cuando no use el Uconnect® (si así está equipado)

Información general

La operación de este equipo está sujeta a las siguientes dos condiciones:

- (1) es posible que este equipo o dispositivo no cause interferencia perjudicial y
- (2) este equipo o dispositivo debe aceptar cualquier interferencia, incluyendo la que pueda causar su operación no deseada.

NOTA: Los cambios y modificaciones no expresas aprobadas por la tercera parte responsable podría eliminar la autoridad en la operación del equipo.

SEGURIDAD

CONTENIDO

■ CARACTERÍSTICAS DE SEGURIDAD	347
• Sistema de frenos antibloqueo (ABS)	347
• Alerta del recordatorio de asiento trasero (RSRA).....	348
• Sistema de detección de conductor adormecido (DDD, si así está equipado)	348
• Sistema electrónico de control de los frenos (EBC).....	350
■ SISTEMAS AUXILIARES PARA LA CONDUCCIÓN	361
• Monitoreo de puntos ciegos (BSM) (si así está equipado).....	361
• Advertencia de colisión delantera con mitigación (FCW) (si así está equipado).....	366
• Sistema de monitoreo de presión de las llantas (TPMS).....	370
■ SISTEMAS DE PROTECCIÓN PARA LOS OCUPANTES	377
• Características de los sistemas de protección a los ocupantes.....	377
• Precauciones importantes de seguridad.....	377
• Sistemas de cinturones de seguridad	378
• Sistema de protección complementario (SRS)	389
• Sistemas de protección para niños	405
■ SUGERENCIAS DE SEGURIDAD	420
• Transporte de pasajeros	420
• Transporte de mascotas.....	420
• Vehículos Conectados.....	420
• Verificaciones de seguridad que debe hacer dentro del vehículo	420
• Verificaciones periódicas de seguridad que debe hacer fuera del vehículo	422
• Gases de escape	423
• Advertencias de Monóxido de Carbono	424

CARACTERÍSTICAS DE SEGURIDAD

Sistema de frenos antibloqueo (ABS)

El sistema de frenos antibloqueo (ABS) proporciona un aumento en la estabilidad del vehículo y en el rendimiento de los frenos en la mayoría de las condiciones de frenado. El sistema previene el bloqueo de las ruedas, y mejora el control del vehículo durante el frenado.

El ABS realiza un ciclo de auto-verificación, cada vez que se enciende el vehículo, para asegurar el correcto funcionamiento del mismo. Durante este ciclo, usted puede escuchar un ligero sonido de “clic” así como otros sonidos mecánicos relativos al motor del ABS.

El ABS se activa cuando el sistema detecta que una o más llantas comienzan a bloquearse. Condiciones en el camino como hielo, nieve, grava, zanjas, baches, cascajo o paradas de pánico son las más propicias para provocar la activación del sistema ABS.

Podría experimentar lo siguiente cuando el sistema ABS se activa:

- Sonido del motor del ABS (podría seguir trabajando por un periodo corto de tiempo después de la parada).
- Pulsaciones en el pedal del freno.
- Una ligera caída al final de la carrera del pedal del freno.

El ABS está diseñado para funcionar con las llantas montadas de agencia. El cambio o modificación de las mismas puede degradar el rendimiento del sistema ABS.

¡ADVERTENCIA!

- Este sistema ABS, contiene equipo electrónico sofisticado que puede ser susceptible a las interferencias causadas por instalaciones incorrectas o equipos de radiofrecuencia alta. Esta interferencia puede causar posible pérdida de los frenos de antibloqueo. La instalación de esos equipos deberá ser hecha por personal profesional y calificado.
- El bombeo de los frenos anti-bloqueo disminuirá su eficacia y puede ocasionar una colisión. El bombeo hace que la distancia de frenado más largo. Sólo tiene que presionar con firmeza en el pedal de freno cuando es necesario reducir la velocidad o detenerse.
- El sistema antibloqueo (ABS) no puede prevenir que las leyes naturales de la física actúen en el desempeño del vehículo, ni puede incrementar la eficiencia de frenado o la manejabilidad más allá de las condiciones de frenado y de la tracción de las llantas que el vehículo pueda proveer.
- El ABS no puede prevenir accidentes, incluyendo aquellos que resultan de una excesiva velocidad al dar vueltas, seguido de otro vehículo muy de cerca, o el acuaplaneo. Únicamente un conductor seguro, atento y experto puede prevenir accidentes.

¡ADVERTENCIA!

- Cuando se tiene un vehículo equipado con ABS no debe ser manejado de manera irresponsable o peligrosa ya que pondría en riesgo la seguridad del usuario o de terceros.

Luz de advertencia de los frenos antibloqueo

La luz ámbar del “Sistema de los frenos antibloqueo”, se encenderá cuando la ignición se coloque en la posición de ON/RUN (encendido/en marcha) y podría permanecer encendida unos cuatro segundos.

Si la luz de advertencia del “Sistema de los frenos antibloqueo” permanece encendida o se enciende mientras conduce, indica que los frenos antibloqueo no están funcionando y necesita darle servicio. Sin embargo, el sistema de frenos convencional continuará operando normalmente si la luz de advertencia del freno ABS está encendida.

Si la luz del “Sistema de los frenos antibloqueo” está encendida, se deberá reparar el sistema de frenos lo antes posible para restablecer los beneficios del sistema de frenos antibloqueo. Si la luz del ABS no enciende al girar el interruptor de ignición a la posición de encendido, haga que cambien el foco lo más pronto posible.

Alerta del recordatorio de asiento trasero (RSRA)

El RSRA considerará la presencia de un objeto en el asiento trasero cuando se abre una puerta trasera al inicio del ciclo de ignición. Para activarse, la puerta trasera tiene que abrirse por más de un segundo y el vehículo debe colocarse en la posición de encendido/en marcha (ON/RUN) dentro de los siguientes 10 minutos. Cuando se determina e/o infiere la potencial presencia de algún objeto, aparecerá un mensaje en la pantalla del módulo de instrumentos recordándole al conductor revisar el asiento trasero inmediatamente después de apagar el vehículo, acompañado de una alerta sonora al salir del vehículo.

Sistema de detección de conductor adormecido (DDD, si así está equipado)

El sistema de detección de conductor adormecido (DDD), detecta cuando el conductor se siente fatigado y le advierte para que se detenga y tome un descanso.

Activación/Desactivación

El sistema DDD puede activarse o desactivarse desde el sistema Uconnect seleccionando la siguiente secuencia

1. “Asistencia al Conductor”
2. “Conductor Adormecido”

¡ADVERTENCIA!

El sistema DDD es una ayuda para conducir y no exime al conductor de la responsabilidad al conducir el vehículo. Si experimenta fatiga mientras conduce, deténgase en un lugar seguro para un descanso sin esperar que intervenga el DDD. Regrese al camino sólo cuando esté en buenas condiciones físicas y mentales para no poner en peligro a usted, y a otros conductores.

Intervención del Sistema

Usando información de la cámara delantera, el sistema implementa dos lógicas de operación:

- La primera lógica de operación toma en cuenta el estilo de conducción, observando el camino y detectando hasta qué punto el conductor puede continuar conduciendo con algunos eventos de cruce/abandono de carril.
- La segunda lógica de operación mide el tiempo detrás del volante a una velocidad superior a 60 km/h (40 mph) y menor a 180 km/h (110 mph).

NOTA: Si las condiciones descritas arriba no son detectadas continuamente durante el período de conducción, el mensaje “Conductor Adormecido” se mostrará después de aproximadamente 2 o 3 horas. Si el estilo de conducción indica que el conductor no es capaz de seguir la trayectoria del camino y respetar las líneas del carril, aparecerá un símbolo/advertencia de color rojo en la pantalla del módulo de instrumentos sugiriendo que el conductor debe parar para un descanso. También se escuchará una alerta sonora.

Si el conductor **acepta** la sugerencia del sistema presionando el botón OK en el lado izquierdo del volante, el mensaje desaparecerá y el símbolo se mostrará en el área específica del módulo de instrumentos hasta la siguiente vez que se apague el motor.

Si el conductor **ignora** la advertencia, se mostrará durante 60 segundos y luego desaparecerá..

NOTA: En caso de falla en el sistema DDD, aparecerá un símbolo ámbar en la pantalla del módulo de instrumentos con un mensaje específico.

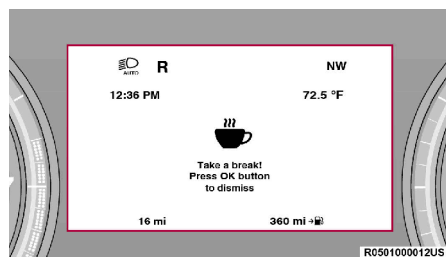

Mensaje de advertencia DDD

Sistema electrónico de control de los frenos (EBC)

El vehículo está equipado con un sistema de control electrónico de frenos (EBC) avanzado. Este sistema incluye el ABS (Sistema de frenos antibloqueo), BAS (Sistema Asistido de frenado), EBD (sistema de distribución electrónica de frenado), ERM (Mitigación electrónica de volcadura), ESC (Control electrónico de estabilidad), HSA (Asistente para arranque en pendiente), ICA (Asistencia de colisión en intersecciones) y TCS (Sistema de control de tracción). Todos los sistemas trabajan en conjunto para aumentar la estabilidad y el control del vehículo bajo diversas condiciones de manejo.

También su vehículo puede estar equipado con el Torque dinámico de la dirección (DST), Soporte de frenado en lluvia (RBS), Sistema de alerta de preparación de frenado (RAB) y Sistema de control de balanceo de remolque (TSC).

Sistema de asistencia de frenado (BAS)

El BAS está diseñado para optimizar la capacidad de frenado del vehículo durante maniobras de frenado de emergencia. El sistema detecta una situación de frenado de emergencia al censar el rango y cantidad de aplicación de los frenos y aplica entonces la presión óptima a los frenos. Esto puede ayudar a reducir las distancias de frenado. El BAS complementa el sistema de frenos antibloqueo (ABS). Aplicar los frenos muy rápidamente resulta en la mejor asistencia del BAS. Para obtener los beneficios del sistema, usted debe aplicar presión de frenado continua durante la secuencia de paro (no "bombee" los frenos). No reduzca la presión del pedal de los frenos a menos que ya no se desee continuar frenando. Una vez que se suelta el pedal de los frenos, el BAS se desactiva.

¡ADVERTENCIA!

El BAS no puede prevenir que las leyes naturales de la física actúen en el desempeño del vehículo, ni puede incrementar la eficiencia de frenado más allá de las condiciones de frenado y de la tracción de las llantas que el vehículo puede proveer. El BAS no puede prevenir accidentes, incluyendo aquellos que resulten de una excesiva velocidad al dar vueltas, seguir otros vehículos muy de cerca, o del "acuaplaneo". Únicamente un conductor seguro, atento y experto puede prevenir accidentes. Las capacidades del BAS no deben ser explotadas de manera peligrosa, lo que podría poner en peligro su seguridad y la de otros.

Luz de advertencia del sistema de frenos

La luz de advertencia del sistema de frenado roja se encenderá cuando el interruptor de ignición es colocado en encendido y puede permanecer por aproximadamente cuatro segundos.

Si la luz de advertencia del sistema de frenado se mantiene encendida o se enciende mientras conduce, indica un funcionamiento incorrecto del sistema y requiere de servicio inmediatamente.

Si la luz de advertencia no se enciende al colocar el interruptor de ignición en la posición “encendido”, lleve a repararla lo más pronto posible.

Distribución electrónica de fuerza de frenado (EBD)

Esta función administra la distribución de la fuerza de frenado entre los ejes delantero y trasero limitando la presión de frenado en el eje trasero. Esto es realizado para prevenir el patinamiento de las ruedas traseras y evitar la inestabilidad del vehículo al limitar la entrada en acción el ABS en el eje trasero antes que el eje delantero.

Mitigación electrónica de volcadura (ERM)

Este sistema prevé la posibilidad del levantamiento de una rueda mediante el monitoreo de la entrada del volante de la dirección y la velocidad del vehículo. Cuando el ERM determina que el rango de cambio del ángulo del volante de la dirección y la velocidad del vehículo son suficientes para ocasionar potencialmente un levantamiento de la rueda, aplica el freno de la rueda correspondiente y también reduce la potencia del motor para disminuir la posibilidad de que ocurra el levantamiento de la rueda. El ERM sólo interviene durante maniobras de conducciones muy severas o evasivas. El ERM solamente puede reducir la posibilidad de que ocurra el levantamiento de la rueda durante maniobras de conducciones severas o evasivas. No puede evitar el levantamiento de la rueda debido a otros factores tales como la condición del camino, el salirse de la carretera o golpear objetos u otros vehículos.

NOTA: El ERM se desactiva cada vez que el ESC se encuentre en modo “apagado total” (si así está equipado). Consulte “Control electrónico de estabilidad (ESC)” en esta sección para obtener una descripción completa de los modos del ESC.

¡ADVERTENCIA!

Muchos factores, tales como la carga del vehículo, las condiciones del camino y las condiciones de manejo, influyen en la posibilidad de que se levante una rueda o que pueda ocurrir una volcadura. El ERM no puede evitar el levantamiento de todas las ruedas o las volcaduras, especialmente aquellas que involucran el salirse de la carretera o golpear objetos u otros vehículos. Nunca abuse de las capacidades de un vehículo equipado con ERM conduciendo de una manera temeraria o peligrosa que pueda poner en peligro la seguridad del usuario o la seguridad de otras personas.

Control electrónico de estabilidad (ESC)

Este sistema mejora el control direccional y la estabilidad del vehículo bajo diversas condiciones de conducción. El ESC corrige el sobreviraje o el subviraje del vehículo compensando éstas condiciones aplicando el freno. La potencia del motor también se puede disminuir para ayudar al vehículo a mantener la trayectoria deseada.

El ESC usa sensores en el vehículo para determinar la trayectoria que intenta el conductor y la compara con la trayectoria real del vehículo. Cuando la trayectoria real no concuerda con la trayectoria deseada, el ESC aplica el freno de la rueda correspondiente para ayudar a contrarrestar la condición de sobreviraje o de subviraje.

- **Sobreviraje** – Cuando el vehículo está girando más de lo adecuado para la posición del volante de la dirección.
- **Subviraje** – Cuando el vehículo está girando menos de lo adecuado para la posición del volante de la dirección.

La “Luz indicadora de activación/Mal funcionamiento del ESC” localizada en el módulo de instrumentos, empezará a destellar en cuanto las llantas pierdan tracción, el sistema ESC se activa. La “Luz indicadora de activación/Mal funcionamiento del ESC” también destella cuando el TCS está activo. Si la “Luz indicadora de activación/Mal funcionamiento del ESC” empieza a destellar mientras acelera, suelte el acelerador y aplique tan poco acelerador como sea posible. Asegúrese de adaptar su velocidad y manejo a las condiciones predominantes del camino.

¡ADVERTENCIA!

- El control electrónico de estabilidad (ESC) no puede evitar que las leyes naturales de la física actúen sobre el vehículo, tampoco puede aumentar la tracción proporcionada por las condiciones del camino. El ESC no puede evitar accidentes, incluyendo los que resulten de una excesiva velocidad al dar vueltas, de conducir en superficies muy resbalosas o el acuaplaneo. El ESC no puede evitar accidentes, incluyendo los que resulten de la pérdida de control del vehículo debido a un manejo inadecuado de las condiciones. Sólo un conductor precavido, atento y hábil puede evitar accidentes. Nunca abuse de las capacidades de un vehículo equipado con ESC conduciendo de una manera temeraria o peligrosa que pueda poner en peligro la seguridad del usuario o la seguridad de otras personas.
- Modificaciones al vehículo, o un pobre mantenimiento, pueden cambiar las características de su vehículo, y pueden afectar negativamente a la operación del sistema ESC. Los cambios al sistema de dirección, suspensión, frenos, tipo y tamaño de ruedas, pueden afectar negativamente el rendimiento del sistema ESC. Llantas infladas incorrectamente o con un desgaste disparejo también pueden reducir el rendimiento del sistema ESC. Cualquier modificación del vehículo que reduzca la efectividad del sistema ESC puede aumentar el riesgo de pérdida de control del vehículo, volcaduras, lesiones severas o la muerte.

Modos de operación del ESC

NOTA: Dependiendo del modelo y modo de operación, el sistema ESC puede tener múltiples modos de operación.

ESC encendido

Este es el modo de normal de operación del ESC. Cada vez que el vehículo se enciende el sistema ESC estará en esta modalidad. Esta modalidad

debe ser usada en la mayoría de las situaciones de manejo. Los modos alternativos del ESC deben ser usados por razones específicas, descritas a continuación.

ESC parcialmente apagado

El modo de apagado parcial está pensado cuando se desee una conducción más dinámica. Este modo altera los rangos de activación de los sistemas TCS y ESC, lo que le permitirá un mayor grado de deslizamiento en las llantas comparado con el permitido normalmente. Este modo puede ser útil cuando el vehículo se encuentre atascado.

Para ingresar al modo de apagado parcial, presione momentáneamente el interruptor del ESC OFF y la luz indicadora del ESC OFF se iluminará. Para regresar al modo ESC encendido, presione el interruptor del ESC OFF nuevamente, la luz del interruptor se apagará.

NOTA: Vehículos con múltiples estados de ESC parcialmente apagado, una presión momentánea, cambiará entre los modos del ESC. Puede necesitar múltiples presiones del interruptor para regresar al modo de ESC encendido.

¡ADVERTENCIA!

- Cuando se esté en modo "Apagado parcial", la porción del TCS del ESC, a excepción de las características de limitación de deslizamiento de las llantas, será desactivada. Todas las demás características del ESC funcionarán normalmente. Cuando se esté en modo "Apagado parcial", el mejoramiento que se ofrece a la estabilidad del vehículo por el ESC, es reducido.
- El control de balanceo de remolque (TSC) se desactiva cuando el sistema se encuentra en modo de apagado parcial.

Luz indicadora de activación/mal funcionamiento del ESC e indicadora del ESC apagado



La "luz indicadora de activación/Luz indicadora de mal funcionamiento" en el módulo de instrumentos encenderá cuando el interruptor de ignición se coloque en la posición de encendido. Se debe apagar cuando el motor está funcionando. Si la "luz indicadora de activación/Luz indicadora de mal funcionamiento" enciende continuamente con el motor funcionando, se ha detectado una falla en el sistema ESC. Si está luz permanece encendida continuamente con el motor funcionando. Un mal funcionamiento se ha detectado en el sistema ESC. Si está luz permanece encendida después de varios ciclos de ignición y el vehículo ha sido conducido varios kilómetros (millas) a velocidades mayores de 48 km/h (30 mph), vea a su distribuidor autorizado tan pronto como sea posible para que se diagnostique y corrija el problema.

Esta luz (ubicada en el módulo de instrumentos) comienza a destellar al momento que se pierde la tracción en una llanta y el ESC se activa. También destellará cuando el TCS se activa. Si la luz indicadora comienza a destellar durante una aceleración, reduzca la presión sobre el pedal del acelerador y aplique la menor cantidad de aceleración posible. Asegúrese de adaptar su velocidad y manejo a las condiciones presentes en el camino.



La “luz indicadora de ESC apagado” indica que el cliente ha seleccionado tener el control electrónico de estabilidad (ESC) modo reducido.

NOTA:

- La “Luz indicadora de activación/Luz indicadora de mal funcionamiento” y la “luz indicadora de ESC apagado” se encienden momentáneamente cada vez que se enciende el interruptor de ignición.
- Cada vez que se enciende la ignición, se activa el sistema ESC, aún si previamente se hubiera desactivado previamente.
- El sistema ESC emite sonidos de zumbido o chasquido cuando está activo. Esto es normal; los sonidos cesarán cuando el ESC se vuelva inactivo después de la maniobra que ocasionó la activación del ESC.

Control de descenso en pendientes (HDC, si así está equipado)



El HDC está diseñado para manejo a bajas velocidades en condiciones todoterreno con el vehículo en modo de tracción en las cuatro ruedas de rango bajo “4WD LOW”. HDC mantiene la velocidad del vehículo al descender una pendiente durante diversas situaciones de manejo. El HDC controla la velocidad del vehículo activando el controlador de los frenos.

El HDC tiene tres estados:

1. Off (Apagado) (La función no está habilitada y no se activará).
2. Habilitado (Está característica está habilitada y lista pero las condiciones de activación no se cumplen o el conductor está activando el controlador con la aplicación del freno y del acelerador).
3. Activo: (Está función está habilitada y activa controlando de velocidad del vehículo).

Habilitando el HDC

El HDC es habilitado presionando el interruptor de HDC, pero las siguientes condiciones también se deben cumplir para habilitar el HDC:

- Tren de motriz en el rango “4WD LOW”.
- Velocidad del vehículo menor a 8 km/h (5 mph).
- Freno de estacionamiento no está aplicado.
- La puerta del conductor está cerrada.

Activación del HDC

Una vez que el HDC esté activado, se activará automáticamente si descien-de una pendiente de gran magnitud, (aproximadamente mayor al 8%). El ajuste de la velocidad del HDC es seleccionada por el conductor y se puede ajustar utilizando el selector de cambios. A continuación se resumen el conjunto de velocidades establecidas para el HDC:

Velocidades ajustadas tope del HDC

- P = No hay velocidad seleccionada. El HDC puede habilitarse pero no activarse

- R = 1 Km/h (0.6 mph)
- N = 2 Km/h (1.2 mph)
- D = 1 Km/h (0.6 mph)
- 1a = 1 Km/h (0.6 mph)
- 2a = 2 Km/h (1.2 mph)
- 3a = 3 Km/h (1.8 mph)
- 4a = 4 Km/h (2.5 mph)
- 5a = 5 Km/h (3.1 mph)
- 6a = 6 Km/h (3.7 mph)
- 7a = 7 Km/h (4.3 mph)
- 8a = 8 Km/h (5.0 mph)
- 9a = 9 Km/h (5.6 mph)– Sí así está equipado

NOTA: Con el HDC se utiliza la palanca de cambios +/- para entrar al modo ERS para seleccionar la velocidad del HDC, sin afectar los cambios en la transmisión. Con la transmisión en HDC ésta cambiará apropiadamente a la selección del conductor para las condiciones y velocidad de manejo correspondiente.

Anulación del conductor del HDC

El conductor puede anular la activación del HDC aplicando el pedal de freno o acelerador en cualquier momento.

Desactivación del HDC

El HDC será desactivado pero permanecerá disponible si cualquiera de las siguientes condiciones está presente:

- Anulación de la velocidad del HDC aplicando el acelerador o el freno.
- Cuando el vehículo excede los 32 Km/h (20 mph) pero permanece abajo de 64 Km/h (40 mph).
- El vehículo está en una pendiente cuesta abajo de magnitud insuficiente, está en terreno nivelado o está en una pendiente cuesta arriba.
- El selector de velocidades es puesta en estacionamiento "P".

Deshabilitar el HDC

El HDC se desactivará y deshabilitará si cualquiera de las siguientes condiciones ocurre:

- El conductor presiona el interruptor del HDC.
- La caja de transferencia se desplaza fuera del modo "4WD Low".
- Se aplica el freno de estacionamiento.
- Se abre la puerta del conductor.
- El vehículo es conducido a más de 32 Km/h (20 mph) por más de 70 segundos.
- El vehículo es conducido a más de 64 Km/h (40 mph) (El HDC se desactiva inmediatamente).
- El HDC detecta una temperatura excesiva en el freno.

Retroalimentación al conductor:

El módulo de instrumentos tiene un símbolo de HDC, el interruptor del HDC tiene un LED el cual da información al conductor del estado en el que está el HDC.

- El símbolo en el módulo y la lámpara del interruptor se iluminarán y permanecerá encendida cuando el HDC esté habilitado o activado. Esta es la condición normal de operación del HDC.
- El símbolo en el módulo y el interruptor de la lámpara parpadeará por algunos segundos y se apagará cuando el conductor presione el interruptor del HDC, la condición de habilitado no estará presente.
- El símbolo en el módulo y el interruptor de la lámpara parpadeará por algunos segundos y se apagará cuando se desactive el HDC por exceso de velocidad.
- El símbolo en el módulo y el interruptor de la lámpara parpadeará cuando el HDC se desactive por sobrecalentamiento de los frenos. Dejará de parpadear y el HDC se activará nuevamente una vez que los frenos se enfríenlo suficiente.
- El interruptor de descenso de pendientes está localizado en la parte inferior del banco de interruptores debajo de los controles del aire acondicionado.

¡ADVERTENCIA!

El HDC sólo se diseñó para ayudar al conductor a controlar la velocidad del vehículo cuando desciende por una pendiente. El conductor debe permanecer atento a las condiciones del camino y es su responsabilidad mantener una velocidad segura en vehículo.

Asistencia de arranque en pendientes (HSA)

El sistema HSA está diseñado para mitigar el deslizamiento cuesta abajo mientras arranca desde el alto total estando en una pendiente. Si el conductor libera el freno mientras está detenido en una pendiente el HSA mantendrá la presión de frenado durante un periodo corto período. Si el conductor no aplica el acelerador antes de que finalice el tiempo, el sistema liberará la presión del freno y el vehículo rodará bajando la pendiente. El sistema liberará la presión del freno de modo proporcional a la cantidad de aceleración aplicada.

Las siguientes condiciones se deben cumplir para que se active el HSA:

- La característica debe estar activa
- El vehículo debe estar detenido.
- El freno de estacionamiento debe estar liberado.
- La puerta del conductor debe encontrarse cerrada.
- El vehículo debe estar sobre una pendiente de grado suficiente.
- La selección de la velocidad debe coincidir con la dirección del vehículo en la pendiente (por ejemplo el vehículo apuntando cuesta arriba estará en una velocidad hacia delante, el vehículo retrocediendo cuesta arriba estará en reversa).
- La HSA funcionará en reversa y en todas las velocidades de avance cuando se cumple el criterio de activación. El sistema no se activará si

el vehículo se coloca en neutral o estacionamiento. Para vehículos con transmisión manual, si está presionado el embrague, el HSA permanecerá activo.

¡ADVERTENCIA!

Habrán situaciones en pendientes menores con un vehículo cargado o mientras se arrastra un remolque, en que no se activará el sistema y puede ocurrir un ligero rodamiento, como lo son pendientes o colinas menores o viajar con el vehículo cargado. El HSA no es un sustituto del completo involucramiento mientras conduce. Siempre es responsabilidad del conductor estar atento con la distancia entre otros vehículos, personas y objetos, además de la operación de los frenos para asegurar un manejo seguro del vehículo en cualquier condición de camino. Para mantener un control seguro del vehículo, es requerida la completa atención mientras conduce. De lo contrario puede provocar accidentes y/o lesiones serias.

Habilitar y desactivar el sistema HSA

Esta característica puede ser encendida o apagada.

- Para cambiar el ajuste usando la pantalla del módulo de instrumentos vea el capítulo "Tablero de instrumentos"
- Para cambiar el ajuste usando el sistema Uconnect vea el capítulo "Multimedia"

Remolcado con HSA

El HSA proporcionará asistencia cuando inicie en un grado cuando arrastre un remolque.

¡ADVERTENCIA!

- Si usted usa un controlador de freno en su remolque, los frenos de su remolque pueden activarse y desactivarse con el interruptor del freno. Si es así, cuando libere el pedal del freno no habrá la suficiente presión para mantener el vehículo y el remolque en una pendiente y esto puede causar una colisión con otro vehículo u objeto detrás de usted. Para evitar el rodamiento hacia abajo en la pendiente mientras reanuda la aceleración, active manualmente el freno del remolque antes de soltar el pedal del freno. Recuerde siempre que el conductor es responsable de frenar el vehículo.
- El HSA no es un freno de estacionamiento. Siempre aplique completamente el freno de estacionamiento antes de salir del vehículo. También asegúrese de poner la transmisión en "P" (estacionamiento).
- Hacer caso omiso a estas advertencias puede provocar accidentes o lesiones serias.

Ayuda al freno en lluvia (RBS)

La ayuda al freno en lluvia puede mejorar el rendimiento de frenado en condiciones húmedas. Se aplicará periódicamente una pequeña cantidad de presión en el freno para eliminar cualquier acumulación de agua en los discos de freno delanteros. Sólo funciona cuando los limpiaparabrisas es-

tán en el modo de LO o HI, no funciona en el modo intermitente. Cuando la ayuda al freno en lluvia está activo, no habrá ninguna notificación para conductor y no se requiera intervención alguna por parte del conductor.

Alerta de preparación de frenado (RAB)

La alerta de frenado puede reducir el tiempo necesario para alcanzar a frenar en situaciones de emergencia. Se anticipa a una situación de frenado de emergencia monitoreando la rapidez y el acelerador al liberarlo el conductor. El EBC preparará al sistema de frenos para una parada de emergencia.

Control de velocidad Selec - Speed (SSC, si así está equipado)



El SSC está diseñado para bajas velocidades para caminos a campo traviesa, con el rango "4WD LOW" solamente. El SSC mantiene la velocidad controlando la velocidad del vehículo activando el controlador de los frenos.

El SSC tiene tres estados:

1. Off (Apagado) (La función no está habilitada y no se activará).
2. Habilitado (Esta característica está habilitada y lista pero las condiciones de activación no se cumplen o el conductor está activando el controlador con la aplicación del freno y del acelerador).
3. Activo: (Esta función está habilitada y activa el control de velocidad del vehículo).

Habilitando el SSC

El SSC es habilitado presionando el interruptor de SSC, pero las siguientes condiciones también se deben cumplir para habilitar el SSC:

- Tren de fuerza en tracción en cuatro ruedas de rango bajo "4WD LOW".
- Velocidad del vehículo menor a 8 Km/h (5 mph).
- Freno de estacionamiento no está aplicado.
- La puerta del conductor está cerrada.
- El conductor no está aplicando el acelerador

Activación del SSC

Una vez que el SSC esté activado, se activará automáticamente si las siguientes condiciones son cumplidas:

- El conductor libera el acelerador.
- El conductor libera el freno.
- La transmisión está en cualquier velocidad, fuera de "P" (estacionamiento).
- La velocidad del vehículo es menor a los 32 km/h (20 mph).

El ajuste de velocidad para el SSC es seleccionable por el conductor y puede utilizarse ajustando la posición +/- en el selector de velocidades. Adicionalmente, la velocidad ajustada del SSC puede reducirse cuando se escale una pendiente, el nivel de reducción de velocidad depende del grado de la

misma. La siguiente lista resume las velocidades:

Velocidades ajustadas tope del SSC

- P = No hay velocidad seleccionada. El SSC puede habilitarse pero no activarse
- R = 1 Km/h (0.6 mph)
- N = 2 Km/h (1.2 mph)
- D = 1 Km/h (0.6 mph)
- 1a = 1 Km/h (0.6 mph)
- 2a = 2 Km/h (1.2 mph)
- 3a = 3 Km/h (1.8 mph)
- 4a = 4 Km/h (2.5 mph)
- 5a = 5 Km/h (3.1 mph)
- 6a = 6 Km/h (3.7 mph)
- 7a = 7 Km/h (4.3 mph)
- 8a = 8 Km/h (5.0 mph)
- 9a = 9 Km/h (5.6 mph) (si así está equipado)
- REVERSA= 1 Km/h (0.6 mph)
- NEUTRAL= 2 Km/h (1.2 mph)
- ESTACIONAMIENTO= SSC permanece habilitado pero no activo

NOTA:

- Con el SSC se utiliza la palanca de cambios +/- para entrar al modo ERS para seleccionar la velocidad del SSC, sin afectar los cambios en la transmisión. Con la transmisión en SSC ésta cambiará apropiadamente a la selección del conductor para las condiciones y velocidad de manejo correspondiente.
- El rendimiento del SSC es influido por el modo de conducción del Terrain Select. Esta diferencia puede ser notable como una variación en el nivel de "agresividad" del vehículo.

Anulación del conductor del SSC

El conductor puede anular la activación del SSC aplicando el pedal de freno o acelerador en cualquier momento.

Desactivación del SSC

El SSC será desactivado pero permanecerá disponible si cualquiera de las siguientes condiciones está presente:

- Anulación de la velocidad del SSC aplicando el acelerador o el freno.
- Cuando el vehículo excede los 32 Km/h (20 mph) pero permanece abajo de 64 Km/h (40 mph).
- El selector de velocidades es puesto en estacionamiento "P".

Deshabilitar el SSC

El SSC se desactivará y deshabilitará si cualquiera de las siguientes condiciones ocurre:

- El conductor presiona el interruptor del SSC.
- La caja de transferencia se desplaza fuera del modo "4WD LOW".
- Se aplica el freno de estacionamiento.
- Se abre la puerta del conductor.
- El vehículo es conducido a más de 32 Km/h (20 mph) por más de 70 segundos.
- El vehículo es conducido a más de 64 Km/h (40 mph) (El SSC se desactiva inmediatamente).

Retroalimentación al conductor:

El módulo de instrumentos tiene un ícono de SSC, el interruptor del SSC tiene una luz indicadora la cual da información al conductor del estado en el que está el SSC.

- El símbolo en el módulo y la luz indicadora del interruptor se iluminarán y permanecerá encendida cuando el SSC esté habilitado o activado. Esta es la condición normal de operación del SSC.
- El símbolo en el módulo y la luz indicadora del interruptor parpadeará por algunos segundos y se apagará cuando el conductor presione el interruptor del SSC, la condición de habilitado no estará presente.
- El símbolo en el módulo y la luz indicadora del interruptor parpadeará por algunos segundos y se apagará cuando se desactive el SSC por exceso de velocidad.
- El ícono en el módulo de instrumentos y luz indicadora en el interruptor destellarán por algunos segundos y luego se apagará debido a un exceso de velocidad.
- El símbolo en el módulo y la luz indicadora del interruptor parpadeará cuando el SSC se desactive por sobrecalentamiento de los frenos.

¡ADVERTENCIA!

El SSC sólo se diseñó para ayudar al conductor a controlar la velocidad del vehículo cuando desciende por una pendiente. El conductor debe permanecer atento a las condiciones del camino y es su responsabilidad mantener una velocidad segura en vehículo.

Sistema de control de tracción (TCS)

Este sistema realiza un monitoreo a la cantidad de vueltas de la rueda en cada una de las ruedas motrices. Si se detecta que la rueda está patinando, se aplica presión del freno a la rueda o ruedas patinando y la potencia del motor se reduce para proporcionar una mejora en la aceleración y estabilidad. Una característica del sistema TCS, el diferencial limitado del freno (BLD), funciona de manera similar a un diferencial de deslizamiento limitado y controla el patinaje de la rueda a través de un eje impulsado. Si una rueda en un eje impulsado está girando más rápido que la otra, el sistema aplicará el freno en la rueda que está girando más rápido. Esto permitirá que se aplique más torque del motor a la rueda que no está patinando. Esta característica permanece activa aun cuando el sistema TCS y el ESC se encuentren en la modalidad de "Parcialmente apagado".

Control de balanceo del remolque (TSC) (si así está equipado)

El sistema TSC usa sensores en el vehículo para reconocer un remolque que se balancea excesivamente, además de que realizará las acciones apropiadas para intentar detener el balanceo.

NOTA: El TSC no puede evitar o detener el balanceo de todos los remolques. Sea siempre precavido al arrastrar remolques y siga las recomendaciones del peso de la lanza para el remolque.

Cuando se encuentre en funcionamiento el TSC, la “luz del indicador ESC/TCS” destellará, se reducirá la potencia del motor y usted sentirá que se está aplicando el freno a las ruedas individuales en un intento de detener el balanceo del remolque. El TSC se inhabilita cuando el sistema ESC está en los modos de “apagado parcial” o “apagado completo”.

¡ADVERTENCIA!

Si el TSC se activa mientras se conduce, detenga el vehículo en la ubicación segura más cercana y ajuste la carga del remolque para eliminar el balanceo del remolque.

SISTEMAS AUXILIARES PARA LA CONDUCCIÓN

Monitoreo de puntos ciegos (BSM) (si así está equipado)

El sistema de monitoreo de puntos ciegos (BSM) utiliza dos sensores a base de radar, ubicados dentro de la fascia de la defensa trasera, para detectar vehículos autorizados para conducir en carreteras (automóviles, camiones, motocicletas, etc.) que entran en las zonas de puntos ciegos por la parte trasera, delantera y lateral del vehículo.

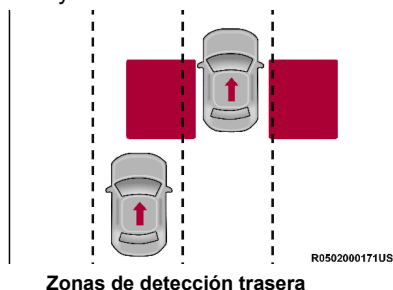

Cuando se enciende el vehículo, se ilumina momentáneamente la luz de advertencia del BSM en ambos espejos retrovisores exteriores para avisar al conductor que el sistema está en operación. Los sensores del sistema BSM funcionan cuando el vehículo está en cualquier velocidad o en reversa.

La zona de detección del BSM abarca aproximadamente un carril en ambos lados del vehículo 3.8 m (12 pies). La zona inicia en el costado del vehículo, cerca del pilar B, y se extiende aproximadamente 3 m (10 pies) hacia atrás del vehículo. El sistema BSM monitorea las zonas de detección en ambos lados cuando la velocidad del vehículo llega a 24 km/h (15 mph) o más y

alertará al conductor si hay vehículos en estas zonas.

NOTA:

- El sistema BSM NO alertará al conductor de los vehículos que se acercan rápidamente y que están fuera de las zonas de detección.
- La zona de detección del sistema BSM NO cambia si su vehículo está arrastrando un remolque. Por lo tanto, antes de cambiar de carril verifique visualmente que el carril adyacente esté libre para su vehículo y el remolque. Si el remolque u otro objeto (por ejemplo, bicicleta o equipo deportivo) se extiende más allá del costado de su vehículo, puede ocasionar detecciones falsas en el remolque, y falsas alertas cuando se utilicen las direccionales.
- El sistema BSM puede experimentar ciertas lecturas (destello, encendido y apagado) en las luces de advertencia de los espejos laterales cuando una motocicleta o cualquier objeto pequeño se mantiene por periodos prolongados a un costado del vehículo (por más de unos segundos).

Para que el sistema BSM funcione correctamente el área sobre la fascia/defensa trasera donde están ubicados los sensores de radar debe permanecer sin nieve, hielo, suciedad y contaminación de la carretera. No bloquee el área de la fascia/defensa trasera donde se encuentran los sensores del radar con objetos extraños (calcomanías de defensas, soportes para bicicletas, etc.).



A0562000246US

Ubicación del sensor (mostrando lado izquierdo)

El sistema BSM notifica al conductor de objetos en las zonas de detección iluminando la luz de advertencia del BSM ubicada en los espejos exteriores. Adicionalmente, al activar la direccional correspondiente al costado donde existe una alerta, una alerta sonora se escuchará. Durante la reproducción de esta alerta, el volumen del radio disminuirá. Consulte "Modos de operación" para más información.

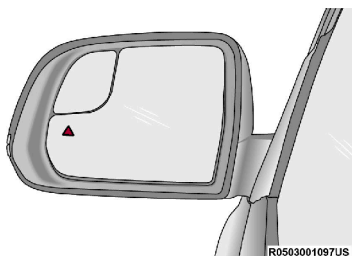

R0563001097US

Ubicación de la luz de advertencia

El sistema BSM monitorea la zona de detección a partir de tres puntos de entrada diferentes (lateral, trasero y delantero) durante la conducción para detectar si es necesario emitir una alerta. El sistema BSM emitirá una alerta al detectar ingresos a estos tipos de zonas.

Ingreso por el costado

Vehículos que se mueven en los carriles adyacentes por cualquiera de los lados del vehículo.

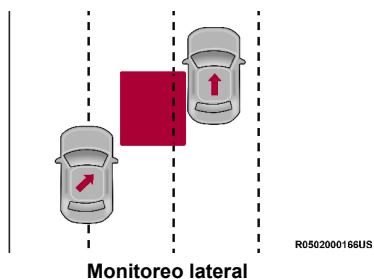

Ingreso por la parte trasera

Vehículos que se aproximan por detrás de su vehículo por cualquier lado y que entran a la zona de detección con una velocidad relativa menor de 48 km/h (30 mph).

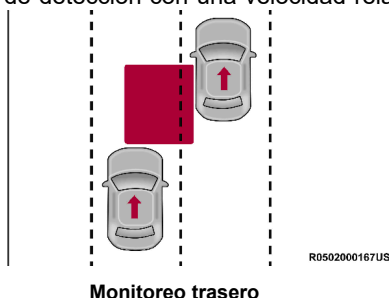

Rebasando

Si rebasa a otro vehículo lentamente (a una velocidad relativa menor de 24 km/h (15 mph) y el vehículo permanece en el punto ciego durante aproximadamente 1.5 segundos, la luz de advertencia se iluminará. Si la diferencia de velocidad entre los dos vehículos es mayor de 24 km/h (15 mph), la luz de advertencia no se iluminará.

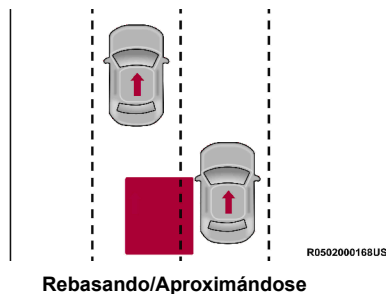

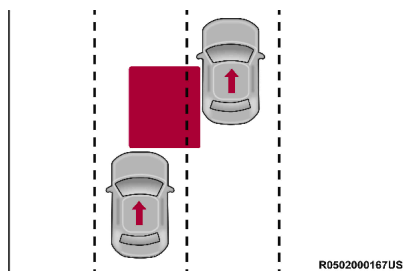
**Rebasando/Pasando**

El sistema BSM no está diseñado para emitir una alerta sobre objetos fijos como vallas de seguridad, postes, muros, follaje, bordes, etc. Sin embargo, el sistema ocasionalmente puede advertir de dichos objetos. Esto es un funcionamiento normal y su vehículo no requiere servicio.

El sistema BSM no le advertirá de los objetos que se desplazan en la dirección opuesta del vehículo en carriles adyacentes.

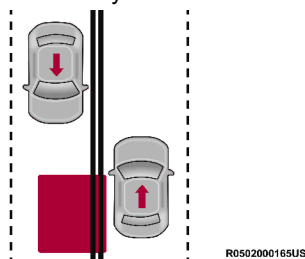
**Tráfico en sentido contrario**

¡ADVERTENCIA!

El sistema de monitoreo de puntos ciegos únicamente es un auxiliar para ayudar a detectar objetos que se encuentren en las zonas de puntos ciegos. El sistema BSM no está diseñado para detectar peatones, ciclistas o animales. Aunque su vehículo esté equipado con el sistema BSM, siempre revise los espejos del vehículo, voltee sobre su hombro y utilice las direccionales antes de cambiar de carril. Si no lo hace podrían producirse lesiones graves o la muerte.

Trayectoria transversal trasera (RCP)

La característica de trayectoria transversal trasera (RCP) está diseñada para auxiliar al conductor cuando retrocede en espacios donde su visión de los vehículos que se aproximan pudiera estar obstruida. Proceda lentamente y cautelosamente al salir del espacio de estacionamiento hasta que el extremo trasero del vehículo quede a la vista. El sistema RCP luego tendrá una visión clara del tráfico transversal y si detecta que se aproxima un vehículo, alertará al conductor.

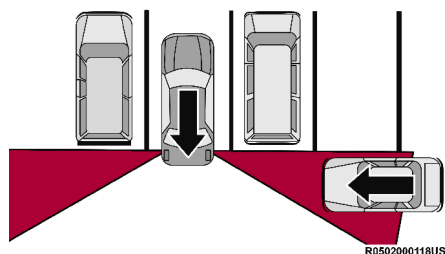

Zonas de detección del RCP

El RCP monitorea las zonas de detección traseras en ambos lados del vehículo, en busca de objetos que se mueven hacia el costado del vehículo a una velocidad mínima de aproximadamente 8 km/h (5 mph), a objetos que se mueven a una velocidad máxima de aproximadamente 32 km/h (20 mph), como en situaciones de un estacionamiento.

NOTA: En un estacionamiento, los vehículos que se aproximan pueden no ser visibles porque son obstruidos por los vehículos estacionados en ambos lados. Si los sensores están bloqueados por otras estructuras o vehículos, el sistema no podrá alertar al conductor.

Cuando el RCP está activado y el vehículo está en reversa, el conductor es avisado mediante alarmas visuales y sonoras, incluyendo el enmudecimiento del radio.

¡ADVERTENCIA!

El RCP no es un sistema auxiliar de reversa. Está diseñado para ayudar al conductor a detectar un vehículo que se aproxima al estar en un estacionamiento. Los conductores deben tener cuidado al ir en reversa, aun cuando utilicen el RCP. Mire siempre cuidadosamente detrás del vehículo, mire hacia atrás y asegúrese que no haya peatones, animales, otros vehículos, obstrucciones o puntos ciegos antes de retroceder. Si no lo hace podrían producirse lesiones graves o la muerte.

Modos de operación de punto ciego

El BSM tiene tres modos seleccionables de operación que están disponibles en el sistema Uconnect

Alerta de punto ciego (solamente luces)

Cuando opere en el modo de alerta de punto ciego, el sistema BSM proveerá una alerta visual en el espejo retrovisor lateral apropiado con base en un objeto detectado. Sin embargo, cuando el sistema esté operando en RCP, el sistema responderá con alertas visuales y sonoras cuando esté presente un objeto detectado. Cuando se solicita una alerta sonora, el radio enmudece.

Alerta de punto ciego (luces y sonido)

Cuando opere en el modo de luces/campanilla de alerta de punto ciego, el sistema BSM proveerá una alerta visual en el espejo retrovisor lateral apropiado con base en el objeto detectado. Si la direccional se activa y

ésta corresponde al mismo lado del vehículo que emitió la alerta, también se emitirá una alerta sonora. Siempre que éste active una direccional y se detecte un objeto en el mismo lado al mismo tiempo, se emitirán alertas visuales y sonoras. Además de la alerta sonará el radio (si es que está encendido) enmudecerá.

NOTA: Siempre que el sistema BSM solicite una alerta sonora, el radio enmudecerá.

Cuando el sistema esté operando en RCP, el sistema responderá con alertas visuales y sonoras cuando esté presente un objeto detectado. Cuando se solicita una alerta audible, también enmudece el radio. Se ignora el estado de las direccionales/luces de emergencia; el estado del RCP siempre solicita la campanilla.

Alerta de punto ciego apagada

Cuando se apaga el sistema BSM no habrán alertas visibles ni sonoras de los sistemas BSM o RCP.

NOTA: El sistema BSM almacenará el modo de operación actual cuando se apague el vehículo. Cada vez que se arranque el vehículo se recordará y utilizará el modo almacenado previamente.

Información general

La operación de este equipo está sujeta a las siguientes dos condiciones:

(1) es posible que este equipo o dispositivo no cause interferencia perjudicial y (2) este equipo o dispositivo debe aceptar cualquier interferencia, incluyendo la que pueda causar su operación no deseada.

NOTA: Cambios o modificaciones no aprobados expresamente por la parte responsable del cumplimiento podrían anular la autoridad del usuario para operar el equipo.

Advertencia de colisión delantera con mitigación (FCW) (si así está equipado)

El sistema de advertencia de colisión delantera (FCW) con mitigación, alerta al conductor con advertencias auditivas y visibles (dentro de la pantalla), podría aplicar un jalón de freno para advertir al conductor cuando detecta una colisión potencial con el vehículo frente al suyo y solicita al conductor que actúe a fin de evitar o mitigar la colisión.

NOTA: El FCW monitorea la información del sensor de detección al frente así como también del EBC (Controlador electrónico de los frenos) para calcular una posible colisión delantera. Cuando el sistema determina que existe la posibilidad de una colisión delantera, se alertará al conductor con advertencias sonoras y visuales y posiblemente un ligero tirón de freno. Si el conductor no toma acción basada en estas advertencias progresivas, el sistema proporcionará un nivel de frenado autónomo limitado para ayudar a frenar el vehículo y mitigar la potencial colisión delantera. Si el conductor reacciona a las advertencias y frena, el sistema determina que el conductor tiene la intención de evitar la colisión frenando pero que no ha aplicado con suficiente fuerza en el freno, el sistema compensará y proporcionará la fuerza de frenado adicional según sea requerida.

Si un evento que active la advertencia sucede a una velocidad por debajo de los 42 km/h (26 mph), el sistema podría proporcionar la fuerza máxima o parcial de frenado para mitigar la potencial de colisión frontal. Si el sistema detiene el vehículo completamente, sólo se mantendrán aplicados los frenos por dos segundos y luego los liberará.

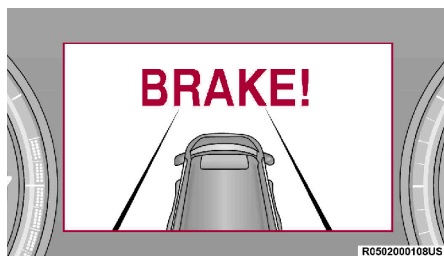

Mensaje de FCW

Cuando el sistema determina que una colisión con el vehículo al frente de usted ya no es probable, la advertencia se desactivará.

NOTA:

- La velocidad mínima para la activación de FCW es 2 km/h (1 mph).
- La alerta FCW puede dispararse sobre otros objetos que no sean vehículos, como lo son las vallas de protección o los postes basados en la predicción de curso. Esto está previsto y es una parte del FCW, de su activación normal y funcionalidad.
- No es seguro probar el sistema FCW. Para prevenir daños al sistema, después de activarlo cuatro veces con un ciclo de llave, la porción activa de frenado del FCW se desactivará hasta el siguiente ciclo de llave.
- El sistema FCW está hecho para caminos pavimentados solamente. Si el vehículo es llevado por caminos todo terreno, el FCW debería ser desactivado para prevenir advertencias y campanas innecesarias. Si el vehículo entra en "4WD LOW", el sistema FCW se desactivará automáticamente.

¡ADVERTENCIA!

La advertencia de colisión delantera (FCW) no está diseñada para evitar una colisión por sí sola. El conductor tiene la responsabilidad de evitar una colisión controlando el vehículo mediante el frenado y dirección. Si no se sigue esta advertencia podrían producirse lesiones graves o la muerte.

NOTA:

- El ajuste por defecto del FCW es "medio" y el estado del sistema en "Advertencia & Freno". Esto le permite al sistema advertir al conductor sobre una posible colisión con el vehículo al frente utilizando alertas sonora/visual y aplicará frenado autónomo.
- Cambiar el estado de la configuración del FCW a "Far" (Lejos) le permite al sistema advertirle con alertas visuales y sonoras de una posible colisión con el vehículo delante del suyo cuando está más alejado y se aplica el frenado activo. Esto le da el mayor tiempo de reaccionar para evitar una posible colisión.

- Cambiar el estado de la configuración del FCW a “Near” (Cerca), le permite al sistema alertarlo de una posible colisión con el vehículo enfrente del suyo cuando se encuentre mucho más cerca. Esta configuración proporciona menor tiempo de reacción que la configuración “Medium” (Medio) y “Far” (lejos), lo cual le permite tener una experiencia de conducción más dinámica.

NOTA:

- Cambiar el estado de configuración del FCW a “Sólo Advertencia” evita que el sistema le proporcione frenado limitado activo, o soporte adicional de frenado si el conductor no está frenando adecuadamente ante una potencial colisión frontal, pero mantiene las alertas visuales y sonoras.
- Cambiar la configuración del frenado activo a “Apagado” (Off), le previene al sistema proporcionar frenado autónomo, o fuerza de frenado adicional cuando el conductor no aplica la adecuada en caso de una potencial colisión.
- El sistema mantendrá la última configuración seleccionada por el conductor después de apagar la ignición.
- El FCW no responderá a objetos irrelevantes como objetos en el toldo, reflejos del piso, objetos que no están en el trayecto del vehículo, objetos que estén demasiado lejos, tráfico que se aproxima o vehículos al frente viajando a la misma velocidad o a mayor velocidad.
- El FCW se deshabilitará igual que el ACC con las pantallas no disponibles.

Advertencia de FCW limitado

Si el sistema se apaga y en la pantalla del módulo de instrumentos se despliega “Funcionalidad limitado Frenado de emergencia automático (AEB)”, o “Funcionalidad limitada limpie el parabrisas”, podría haber una condición que limite el sistema FCW, aunque el vehículo puede ser conducido en condiciones normales, la activación de los frenos podría no estar disponible en su totalidad. Una vez que la condición ya no sea presentada, el sistema regresará a su operación normal. Si el problema persiste, lleve con su distribuidor autorizado.

Advertencia de servicio al FCW

Si el sistema se apaga y en la pantalla del panel de instrumentos despliega:

- “ACC/FCW Unavailable Service Required” (ACC/FCW no disponible requiere servicio).
- “Cruise/FCW unavailable service required” (cruce/FCW no disponible, requiere servicio).

Esto indica que hay una falla interna del sistema. Aunque el vehículo todavía se puede conducir en condiciones normales, haga que el sistema sea revisado por un distribuidor autorizado.

Información general

La operación de este equipo está sujeta a las siguientes dos condiciones:

(1) es posible que este equipo o dispositivo no cause interferencia perjudicial y (2) este equipo o dispositivo debe aceptar cualquier interferencia, incluyendo la que pueda causar su operación no deseada.

NOTA: Cambios o modificaciones no aprobados expresamente por la parte responsable del cumplimiento podrían anular la autoridad del usuario para operar el equipo.

Frenado de emergencia ante peatones/ciclista (PEB, si así está equipado)

PEB es un subsistema del FCW que proporciona al conductor alertas sonoras y visuales en la pantalla del módulo de instrumentos. Puede aplicar frenado limitado automático cuando detecte una potencial colisión con un peatón/ciclista.

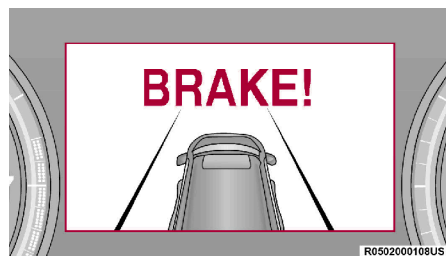

Mensaje PEB

Si un evento de activación del PEB comienza a una velocidad menor a los 62 km/h (39 mph), el sistema proporcionará el frenado máximo para mitigar una potencial colisión con un peatón/ciclista. Si el evento de activación PEB detiene el vehículo por completo, el sistema mantendrá el vehículo detenido por dos segundos y luego liberará los frenos. Cuando el sistema determina que una colisión con un peatón/ciclista ya no es probable, el mensaje de advertencia se desactivará. La velocidad mínima para la activación del PEB es 5 km/h (3 mph).

¡ADVERTENCIA!

El frenado de emergencia ante peatones/ciclistas (EPCB) no está diseñado para evitar colisiones por sí mismo, ni puede detectar potenciales colisiones con todo peatón. El conductor tiene la completa responsabilidad de evitar una colisión controlando el vehículo usando los frenos y dirección. No seguir esta advertencia podría provocar lesiones serias o la muerte.

Encendiendo/apagando el PEB

NOTA: El estado por defecto del PEB se encuentra "Encendido". Le permitirá al sistema advertirle sobre posible colisiones frontales con peatones/ciclistas.

El botón del PCEB se encuentra ubicado en el sistema Uconnect en la pantalla de ajustes de controles.

Para apagar el PEB, presione el botón de frenado de emergencia ante peatones/ciclistas una vez.

Para volver a encender el PEB, presione el botón de frenado de emergencia ante peatones/ciclistas nuevamente.

Cambiar el estado a “Apagado” desactiva el sistema, no se emitirán advertencias ni existirá frenado activo en caso de una posible colisión con un peatón/ciclista.

NOTA: El sistema PEB mantendrá el último estado del sistema seleccionado por el conductor después del apagado de la ignición. El sistema no se restablecerá al ajuste por defecto al volver a encender el vehículo.

Asistente de colisión en intersecciones (ICA): si así está equipado

ICA utiliza tres sensores de radar frontales ubicados en salpicadera/defensa delantera, para detectar vehículos que se aproximan desde el frente o desde el costado cuando se conduce a través de una intersección. Cuando el sistema determina que es probable una colisión, el sistema intentará mitigar una posible colisión desacelerando el vehículo. El sistema también proporcionará advertencias sonoras y visuales (que se muestran en el panel de instrumentos). Si el conductor determina que se necesita acelerar para evitar una colisión, cuando pise el acelerador, ICA se cancelará.

Sistema de monitoreo de presión de las llantas (TPMS)

El sistema de monitoreo de presión de las llantas (TPMS) alertará al conductor en caso de que haya una llanta con baja presión basándose en la presión de inflado de la llanta en frío recomendada.

La presión de las llantas variará con la temperatura aproximadamente 7 kPa (1 lb/pulg²) por cada 6.5°C (12° F). Esto significa que cuando baja la temperatura exterior, la presión de las llantas disminuye. La presión de las llantas siempre debe establecerse con base en la presión de inflado en frío de las llantas. Esto se define como la presión de las llantas después de que el vehículo no ha sido conducido durante al menos tres horas, ni más de 1.6 km (1 milla) después de un periodo de tres horas. Consulte “Llantas – Información general” en “Servicio y Mantenimiento” para información sobre de cómo inflar correctamente las llantas del vehículo. La presión de las llantas también se incrementa al conducir el vehículo – esto es normal y no debe hacerse ningún ajuste debido a este incremento de presión.

El TPMS alertará al conductor cuando haya una llanta con presión baja, si por cualquier razón, la presión de la llanta es menor que el límite de advertencia de presión baja, incluyendo los efectos de baja temperatura y pérdida natural de presión a través de la llanta.

El TPMS continuará alertando al conductor de una condición de baja presión de la llanta mientras exista la condición y no se apagará hasta que la presión de la llanta esté en o por arriba de la presión de inflado en frío recomendada para la llanta. Una vez que la advertencia de baja presión de la llanta se ha iluminado, la presión de la llanta debe aumentarse hasta la

presión de inflado en frío recomendada para la llanta, a fin de que se pueda apagar la Luz indicadora de monitoreo de presión de la llanta.

NOTA: Cuando llene de aire llantas en temperatura de operación, la presión puede requerir incrementarse 4 psi (28 kPa) por encima del valor recomendado en la etiqueta de presión en frío para que el testigo de llanta baja pueda apagarse.

El sistema se actualizará automáticamente y la luz indicadora de monitoreo de presión de las llantas se apagará una vez que se haya recibido la información actualizada de la presión de las llantas. El vehículo puede necesitar conducirse por aproximadamente 20 minutos a una velocidad mayor a 24 km/h (15 mph) para recibir esta información.

Por ejemplo, su vehículo tiene una presión de inflado en frío (estacionado por más de tres horas) recomendada de 227 kPa (33 lb/pulg²). Si la temperatura ambiente es de 20°C (68°F) y la presión medida de las llantas es de 193 kPa (28 lb/pulg²), una caída de temperatura a -7°C (20°F) disminuirá la presión de las llantas a aproximadamente 165 kPa (24 lb/pulg²).

Esta presión de las llantas es lo suficientemente baja como para encender la luz indicadora de monitoreo de presión de las llantas. Si se conduce el vehículo se puede provocar un incremento de presión de las llantas a aproximadamente 193 kPa (28 lb/pulg²), pero la luz indicadora de monitoreo de presión de las llantas continuará encendida. En esta situación, la luz indicadora de monitoreo de presión de las llantas, únicamente se apagará después de que las llantas hayan sido infladas al valor de presión recomendada de inflado de la llanta en frío.

¡PRECAUCIÓN!

- El TPMS ha sido optimizado para las llantas y ruedas de equipo original. Las presiones del TPMS se han establecido para el tamaño de las llantas equipadas en su vehículo. Si utiliza equipo de reemplazo que no es del mismo tamaño, tipo y/o estilo, el sistema podría funcionar incorrectamente o se podría dañar el sensor. El sensor TPM no está diseñado para su uso en ruedas no originales, esto puede contribuir en un desempeño pobre del sistema o pueden ocasionar daños a los sensores. Se recomienda ampliamente el uso de las llantas originales para asegurar la correcta operación de la característica TPMS.
- Después de utilizar selladores de neumáticos no originales, se recomienda llevar su vehículo a un distribuidor autorizado para revisar el funcionamiento del sensor.
- Después de inspeccionar o ajustar la presión de las llantas, siempre vuelva a instalar el tapón del vástago de la válvula. Esto evitará que se introduzca humedad y suciedad al vástago de la válvula, lo que podría dañar el sensor de monitoreo de presión de las llantas.

NOTA:

- El TPMS no está diseñado para sustituir el cuidado y mantenimiento normal de las llantas ni para proveer alertas de una falla o problema de las llantas.
- El TPMS no debe utilizarse como un manómetro (medidor) de presión de

las llantas mientras ajusta la presión de las llantas de su vehículo.

- Conducir con una llanta muy desinflada ocasiona que la llanta se sobrecaliente y puede ocasionar que se dañe. El inflado insuficiente también reduce la economía de combustible, la vida del dibujo de la llanta y puede afectar el manejo del vehículo y su capacidad para detenerse.
- El TPMS no es un sustituto del mantenimiento adecuado de las llantas y es responsabilidad del conductor mantener la correcta presión de las llantas usando un medidor de presión preciso, aún si el inflado insuficiente no ha llegado al nivel de activar la iluminación de la Luz indicadora de monitoreo de presión de las llantas.
- Aún y cuando los cambios de temperatura de las estaciones afectan la presión de las llantas, el TPMS realizará el monitoreo de la presión real de las llantas.

El sistema de monitoreo de presión de las llantas (TPMS) usa tecnología inalámbrica con sensores electrónicos montados en el rin de las ruedas para monitorear los niveles de presión de la llanta. Los sensores, montados a cada rueda como parte del vástago de la válvula, transmiten las lecturas de presión de las llantas al módulo receptor.

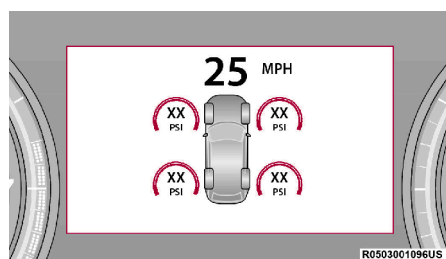

Pantalla del TPMS

NOTA: Es muy importante comprobar regularmente y mantener la presión adecuada de todas las llantas.

El sistema de monitoreo de presión de las llantas (TPMS) consta de los siguientes componentes:

- Módulo receptor
- Cuatro sensores de monitoreo de presión
- Varios mensajes del Sistema de monitoreo de presión de las llantas, que se muestran en la pantalla del panel de instrumentos y gráficas mostrando la presión de las llantas.
- Luz indicadora de monitoreo de presión de las llantas

Advertencias de baja presión del monitoreo de presión de las llantas



La Luz indicadora de monitoreo de presión de las llantas se iluminará en el módulo de instrumentos y sonará una campanilla cuando esté baja la presión de una o más de las cuatro llantas rodando. Además, la pantalla del módulo de instrumentos mostrará el mensaje de presión baja en la pantalla de presiones de llanta con los valores de presión

de inflado de las llantas bajas en un color diferente. Adicionalmente se mostrará el mensaje “Inflar a XX” y mostrará gráficamente la presión de las llantas con la presión de la llanta baja en diferente color.

NOTA: El sistema se puede configurar para mostrar las unidades de presión en lb/pulg² (PSI), kPa o BAR.

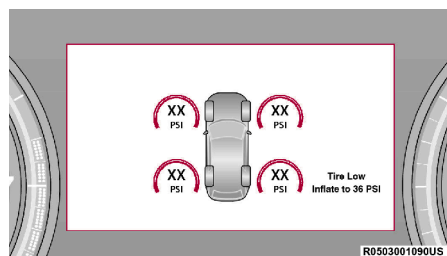

Pantalla de presión baja de llanta

Si se presenta una condición de llanta baja en alguna de las cuatro llantas en uso, deberá detenerse tan pronto como sea posible e inflar (las llantas que se muestren en la gráfica con diferentes colores) para el vehículo de valor de la presión en frío recomendada cartel se muestra en el mensaje “Inflate to XX” (Inflar a XX).

NOTA: Cuando llene de aire llantas en temperatura de operación, la presión puede requerir incrementarse 4 psi (28 kpa) por encima del valor recomendado en la etiqueta de presión en frío para que el testigo de llanta baja pueda apagarse.

Una vez que el sistema recibe los valores, el sistema automáticamente actualizará los valores en la pantalla del panel de instrumentos con el color original y el luz de advertencia del TPMS, se apagará. El sistema actualizará automáticamente la imagen en pantalla para mostrar los valores de presión en el color original. La luz de advertencia del TPMS se apagará una vez que el sistema reciba los valores de presión de llanta actualizados mientras el interruptor de ignición se encuentra en encendido (ON). En caso que el vehículo se encuentre apagado, debe encenderlo y puede ser necesario conducir el vehículo durante 20 minutos a más de 24 km/h (15 mph) para que el TPMS reciba la información.

Advertencia de servicio del TPMS

Cuando una falla es detectada en el sistema, la lámpara de advertencia del TPM se iluminará por 75 segundos y permanecerá encendida. También sonará una campanilla. Adicionalmente la pantalla mostrará el mensaje “SERVICE TPM SYSTEM” por cinco segundos y después mostrará guiones (- -) en lugar del valor de la presión para indicar el sensor que no está siendo recibido.

Si se cicla la ignición, esta secuencia repetirá la operación para detectar si todavía existe la falla. Si la falla ya no existe, la luz indicadora TPMS se apagará, el mensaje de “Servicio del sistema TPM” (SERVICE TPM SYSTEM) en la pantalla desaparecerá y el valor de la presión se mostrará en lugar de los guiones. Una falla en este sistema puede ocurrir debido a los

siguientes casos:

- Por una interferencia de la señal ocasionada por dispositivos eléctricos o por encontrarse cerca de lugares que emitan las mismas frecuencias que los sensores del TPMS.
- Por la acumulación de nieve o hielo alrededor de las llantas o en los tapones.
- Por el uso de cadenas para nieve en el vehículo.
- El uso de ruedas/llantas no equipadas con sensores de TPM.

NOTA: La llanta de refacción compacta no tiene sensor de monitoreo de presión de llanta. Por lo tanto, el TPMS no realizará el monitoreo de presión en la llanta de refacción. Si instala la llanta refacción compacta en lugar de una llanta de camino que tiene una presión debajo del límite de advertencia de baja presión, en el siguiente ciclo de ignición, una campanilla sonará y la luz indicadora del TPMS se encenderá. Adicionalmente, la gráfica en la pantalla aún desplegará un valor de presión destellando. El mensaje “Inflar a XX” también se mostrará. Después de conducir el vehículo durante 20 minutos a 24 km/h (15 mph), la luz indicadora del TPMS destellará durante 75 segundos y después permanecerá encendida. Adicionalmente, la pantalla desplegará el mensaje “SERVICE TPM SYSTEM” (Revise el TPMS) durante tres segundos y después desplegará guiones (- -) en lugar del valor de la presión. Para cada ciclo de la llave de ignición subsiguiente, una campanilla sonará, la luz indicadora del TPMS destellará durante 75 segundos y después permanecerá encendida en forma sólida y la pantalla desplegará el mensaje “SERVICE TPM SYSTEM” (Revise el TPMS) durante tres segundos y después desplegará guiones (- -) en lugar del valor de la presión. Una vez que repare o reemplace la llanta original y reinstale en el vehículo en lugar de la refacción compacta, el TPMS se actualizará automáticamente y la luz indicadora del TPMS se apagará.

Adicionalmente, el testigo del TPMS se apagará y la pantalla mostrará nuevos valores de presión en vez de guiones (--), siempre y cuando la presión de los neumáticos no se encuentre por debajo del límite de presión. El vehículo puede necesitar conducirse por 20 minutos a una velocidad mayor de los 24 km/h (15 mph) para que el TPMS reciba la información.

Desactivación del TPMS (si así está equipado)

El sistema TPMS puede ser desactivado si se reemplazan las cuatro llantas y sus ensambles (ruedas) con llantas y ruedas que no tienen los sensores TPMS, como al instalar las llantas para invierno en el vehículo.

Para desactivar el TPMS, primero, reemplace las 4 llantas (ruedas) con llantas que no tenga los sensores TPMS. Luego, conduzca el vehículo por 20 minutos a una velocidad de 24 km/h (15 mph). Sonará la campana del TPMS y aparecerá un mensaje “SERVICIO AL SISTEMA TPMS” y mostrará guiones (--) en lugar de valores de presión.

Haga el siguiente ciclo de ignición. El TPMS ya no parpadea y no mostrará el mensaje en el panel de instrumentos pero si (guiones“---”), los cuales permanecerá sin valores de presión.

Para reactivar el sistema, coloque las llantas con sensores TPMS, luego conduzca el vehículo por 20 minutos a una velocidad de 24 km/h (15 mph). Sonará la campana del TPMS y aparecerá un mensaje “SERVICIO AL SIS-

TEMA TPMS” acompañado de una campanilla que permanecerá por 75 segundos. Haga el siguiente ciclo de ignición. El mensaje de servicio, ya no aparecerá, siempre y cuando la falla ya no exista.

Alerta de llenado de llanta (si así está equipado)

Esta característica notifica al conductor cuando la presión de la llanta recomendada en la placa se logra al inflar o desinflar el neumático.

El conductor puede optar por desactivar o habilitar la función de alerta de relleno de llantas mediante el uso de la configuración en la radio o de la pantalla del módulo de instrumentos si no está equipado con radio.

NOTA:

- Sólo se puede llenar una llanta a la vez cuando se utiliza el sistema de alerta de llenado de llanta.
- La función de alerta de llenado de llanta no se puede ingresar si una falla existente del sistema TPM está colocada como “activa” o si el sistema está en modo de desactivación (si está equipado).

El sistema se activará cuando se detecte un incremento en la presión de las llantas. La ignición debe de estar en la posición de RUN (en marcha) con la transmisión en estacionamiento (P) para vehículos equipados con transmisión automática. Para vehículos equipados con transmisión manual, el freno de estacionamiento debe encontrarse aplicado.

NOTA: No es necesario tener el motor en marcha para ingresar al modo de alerta de llenado de llanta.

Las luces de emergencia (intermitentes) se encenderán para confirmar que el vehículo está en modo de alerta de llenado de llanta. Si las luces de emergencia no se encienden al llenar de aire la llanta, el sensor del TPM podría encontrarse en una operación no operacional, provocando que la señal no sea recibida. En este caso, puede requerir mover el vehículo ligeramente hacia adelante o atrás.

Cuando se ingrese el modo de alerta de llenado de llanta, la pantalla de visualización de la presión de las llantas se mostrará en el grupo de instrumentos.

Operación:

- El claxon sonará para avisar al conductor cuándo dejar de llenar la llanta cuando ésta alcance la presión recomendada.
- El claxon sonará tres veces si la llanta está demasiado llena y continuará sonando cada cinco segundos si el conductor continúa inflando la llanta.
- El claxon sonará una vez más cuando se deje salir suficiente aire para alcanzar el nivel de inflado adecuado.
- El claxon también emitirá tres pitidos si la llanta no está suficientemente inflada y continuará sonando cada cinco segundos si el conductor continúa desinflando la llanta.

Información general

La operación de este equipo está sujeta a las siguientes dos condiciones:

(1) es posible que este equipo o dispositivo no cause interferencia perjudicial y (2) este equipo o dispositivo debe aceptar cualquier interferencia, incluyendo la que pueda causar su operación no deseada.

NOTA: Los cambios y modificaciones hechas no expresamente aprobadas por la parte responsable, podría anular la autoridad de operar el equipo.

Alerta de llenado de llanta seleccionable (STFA, si así está equipado)

El sistema de alerta de llenado de llanta seleccionable (STFA) es una característica opcional que está incluida como parte normal del sistema de alerta de llenado de llantas. El sistema está diseñado para permitirle al cliente seleccionar una presión de inflado o desinflado para los ejes delanteros y traseros del vehículo, y proporcionar retroalimentación al conductor mientras infla o desinfla las llantas del vehículo

En el menú de ajustes de la alerta de llenado de llanta seleccionable, que se encuentra en el menú de opciones del sistema Uconnect (si así está equipado), usted será capaz de seleccionar las presiones de los ejes delantero y trasero navegando de un rango de presiones de XX a 15 psi en incrementos de 1 psi para cada ajuste de eje.

XX = El valor de presión de llanta en frío mostrado en la etiqueta de cargas y presiones.

El cliente también puede almacenar en el sistema Uconnect como predefinidos los valores de presión escogidos para cada eje. Se le permitirá almacenar hasta dos juegos de presiones preestablecidas en el radio para los valores de presión de los ejes delantero y trasero. Una vez que el cliente seleccione las presiones de los ejes delantero y trasero a las que desea inflar o desinflar, puede comenzar a inflar o desinflar una llanta a la vez.

NOTA: El sistema STFA sólo soportará el inflado o desinflado de una llanta a la vez.

El sistema se activará cuando el módulo receptor del TPMS detecte un cambio de presión. La ignición debe encontrarse colocada en la posición RUN (en marcha), en "P" (estacionamiento) para vehículos con transmisión automática o en "N" para vehículos con transmisión manual. Las luces intermitentes se encenderán que el vehículo se encuentra en modo de alerta de llenado.

Cuando se ingresa al modo de alerta de llenado de llantas, se mostrará la pantalla de presión de llantas en el grupo de instrumentos. Si las luces de emergencia no se encienden al inflar o desinflar la llanta, la

El sensor del sistema de control de presión de llantas puede estar en una posición inoperante, lo que evita que se reciba la señal del sensor TPMS. En este caso, es posible que sea necesario mover el vehículo ligeramente hacia adelante o hacia atrás.

El sonido del claxon indicará el estado del STFA a medida que las llantas

son infladas/desinfladas. El claxon sonará bajo los siguientes estados del STFA:

1. El claxon sonará una vez cuando la presión de llanta sea alcanzada para informar al usuario cuando dejar de inflar o desinflar la llanta.
2. El claxon sonará tres veces si la llanta se encuentra sobre inflada o sobre desinflada y continuará sonando cada 5 segundos si el usuario continúa inflando o desinflando la llanta.
3. El claxon sonará una vez nuevamente cuando el aire suficiente ha sido ingresado o retirado para alcanzar el nivel apropiado de presión seleccionada.

SISTEMAS DE PROTECCIÓN PARA LOS OCUPANTES

Algunas de las características más importantes de seguridad en su vehículo son los sistemas de protección:

Características de los sistemas de protección a los ocupantes

- Sistema de cinturones de seguridad
- Bolsas de aire SRS
- Cabeceras activas complementarias
- Sistema de retención para niños

Algunas de las características descritas en esta sección pueden ser equipo estándar o de serie en algunos modelos, o equipo opcional en otros modelos. Si no esta seguro del equipo de su vehículo, contacte a su distribuidor autorizado.

Precauciones importantes de seguridad

Por favor, ponga mucha atención a la información en esta sección. Le dice cómo utilizar su sistema de protección apropiadamente y mantenerlo a usted y a sus pasajeros lo más seguros posible.

Aquí hay algunos pasos para minimizar riesgos si se produce un despliegue de las bolsas de aire:

1. Los niños de 12 años o menos, deberán ir sentados en el asiento trasero del vehículo con el cinturón de seguridad colocado apropiadamente.
2. Los niños que no son lo suficientemente grandes para utilizar el cinturón de una forma apropiada (vea la sección de "Protección para niños"), deberán estar sentados en los asientos traseros en una silla para niños o con un asiento elevado.
3. Si un niño de 2 a 12 años tiene, por alguna razón, que ir sentado en el asiento delantero, mueva el asiento del pasajero lo más atrás posible y utilice un sistema de protección para niños adecuado para su edad. (Refiérase a "Protecciones para niños", en esta sección para más información).
4. No permita que los niños pasen el cinturón de seguridad por debajo de

su brazo.

5. Debe leer las instrucciones que vengan con el sistema de protección para niños, para asegurarse de una instalación correcta.
6. Todos los ocupantes deberán usar el cinturón de seguridad correctamente.
7. El conductor y el pasajero delantero, deberán mover el asiento lo más atrás posible, tanto como sea práctico, para dejar espacio cuando se desplieguen las bolsas de aire.
8. No se recargue contra la ventana o la puerta. Si su vehículo tiene bolsas de aire laterales, éstas se inflarán en los espacios que existen entre la puerta y usted en un despliegue de bolsas y podrían herirlo.
9. Si el sistema de bolsas de aire de su vehículo necesita ser modificado para acomodar a una persona con capacidades diferentes, contacte a su distribuidor autorizado.

¡ADVERTENCIA!

- Nunca posicione un sistema de protección para niños orientado hacia atrás frente a una bolsa de aire. El despliegue de la bolsa de aire frontal puede provocar lesiones graves o incluso la muerte a niños de 12 años o menores, incluyendo a niños en un sistema de protección orientado hacia atrás.
- Nunca instale un sistema de protección para niños orientado hacia atrás en el asiento delantero del vehículo. Solamente utilice un sistema de protección para niños orientada hacia atrás en un asiento trasero. Si el vehículo no cuenta con asiento trasero, no transporte un sistema de protección orientado hacia atrás en el vehículo.

Sistemas de cinturones de seguridad

Abróchese el cinturón aun cuando sea un conductor excelente y en viajes cortos. Alguien más en la calle puede ser un mal conductor y causar una colisión en la cual esté usted involucrado. Esto puede ocurrir lejos de su casa o en su propia calle.

Las investigaciones han mostrado que los cinturones de seguridad salvan vidas y pueden reducir la gravedad de las lesiones en una colisión. Algunas de las peores lesiones ocurren cuando la gente es lanzada fuera del vehículo. Los cinturones de seguridad proporcionan protección contra esto y reducen el riesgo de lesiones causadas por golpearse en el interior del vehículo. Toda persona en un vehículo necesita llevar el cinturón abrochado en todo momento.

Sistema recordatorio de cinturón de seguridad mejorado (BeltAlert®)

Sistema recordatorio de cinturón de seguridad del conductor y pasajero (BeltAlert®, si así está equipado)



BeltAlert® es una función que se hizo para recordarles al conductor y al pasajero (si así está equipado para el pasajero frontal con BeltAlert®) que abrochen sus cinturones. Esta función se activa cuando la ignición está en posición de encendido.

Indicación inicial

Si el conductor o el pasajero no tienen abrochado el cinturón de seguridad, cuando se coloque la ignición en la posición de encendido/en marcha, sonará una campana por unos segundos. Si el pasajero delantero no tiene abrochado el cinturón (y está equipado con BeltAlert®) cuando se coloque la ignición en la posición de arranque o encendido/en marcha, la luz de recordatorio de cinturón de seguridad se encenderá y permanecerá encendida hasta que ambos cinturones sean abrochados. En la posición del asiento del pasajero delantero el BeltAlert® no estará activo cuando no se esté ocupando el asiento.

Secuencia de advertencia del BeltAlert®

La secuencia de advertencia de BeltAlert® se activa cuando el vehículo está en movimiento a una velocidad específica y el pasajero delantero o el conductor no traen abrochado el cinturón de seguridad. La secuencia empieza haciendo un parpadeo de luz de recordatorio del cinturón de seguridad y haciendo sonar una campana intermitente. Una vez iniciada la secuencia continuará hasta que los cinturones sean abrochados. Luego de que se complete la secuencia, la luz de recordatorio de cinturón de seguridad permanecerá encendida hasta que los respectivos cinturones sean abrochados. El conductor debe de indicar a todos los demás pasajeros que abrochen sus cinturones de seguridad.

Cambio del estado

Si el asiento del conductor o del pasajero delantero están equipados con BeltAlert®, tienen los cinturones desabrochados, la secuencia de advertencia empezará a trabajar hasta que los cinturones sean abrochados.

La función BeltAlert® del asiento del pasajero (si así está equipado) no se activará cuando éste no se encuentre ocupado. BeltAlert® puede ser activado cuando un animal o algún objeto pesado se encuentre en el asiento del pasajero delantero o cuando el asiento se encuentre plegado (si así está equipado). Se recomienda que las mascotas sean sujetas en los asientos traseros utilizando arneses o jaulas para mascotas que estén aseguradas utilizando los cinturones de seguridad y que la carga quede bien sujeta.

El sistema BeltAlert® puede ser activado o desactivado por su distribuidor autorizado. FCA no recomienda la desactivación del sistema BeltAlert®.

NOTA: Aunque el sistema BeltAlert® haya sido desactivado, la luz de recordatorio de cinturón de seguridad continuará encendida mientras que el conductor o el pasajero (si está equipado con BeltAlert®) continúen sin abrocharse el cinturón de seguridad.

Cinturones torso/pélvicos

Todos los asientos dentro de su vehículo están equipados con cinturones torso/pélvicos. El dispositivo retractor de la correa del cinturón está diseñado para asegurar a los ocupantes, sólo en paradas o impactos repentinos. Esta característica permite que, en condiciones normales, la correa que pasa sobre el pecho se mueva libremente con usted. En una colisión, el cinturón se trabará reduciendo el riesgo de que usted se golpee contra el interior del vehículo o sea expulsado de él.

¡ADVERTENCIA!

- Confiar sólo en el sistema de las bolsas de aire, no es suficiente en una colisión. Las bolsas de aire trabajan en conjunto con el sistema de cinturón de seguridad. En alguna colisión, las bolsas de aire podrían no desplegarse. Siempre use el cinturón de seguridad a pesar de tener bolsas de aire.
- En un accidente usted o sus pasajeros podrían salir lastimados si no traen colocado el cinturón de seguridad podrían rodarse o salirse del vehículo, siempre asegúrese de que los pasajeros se coloquen el cinturón de seguridad apropiadamente.
- Es peligroso viajar en el compartimiento de carga, dentro o fuera del vehículo. En caso de una colisión, las personas que viajen en dicha área pueden ser heridas seriamente o inclusive morir.
- No permita que las personas viajen en áreas que no tengan asientos y cinturones de seguridad.
- Asegúrese de que todas las personas que viajan en su vehículo estén correctamente sentadas y usen el cinturón de seguridad. Los ocupantes, incluido el conductor, siempre deben usar sus cinturones de seguridad, ya sea que se proporcione o no una bolsa de aire en su posición de asiento para minimizar el riesgo de lesiones graves o la muerte en caso de accidente.
- Utilizar el cinturón de seguridad en el lugar incorrecto puede provocar que las lesiones de una colisión sean mucho peores. Usted puede sufrir heridas internas, o podría incluso deslizarse por debajo del cinturón de seguridad. Siga estas instrucciones para utilizar el cinturón de seguridad de forma segura y para mantener a sus pasajeros seguros también.
- Sujetar a dos personas con un mismo cinturón puede ocasionar lesiones más graves, ya que las personas pueden golpearse entre sí, lastimándose seriamente. Nunca utilice un cinturón, unitario o pélvico, para sujetar a más de una persona, no importa cuál sea su tamaño.
- Si el cinturón pélvico se usa muy alto puede incrementar el riesgo en una colisión. La fuerza del cinturón no estará en los hueso duros de la cadera y la pelvis sino en su abdomen. Siempre use la parte pélvica de su cinturón de seguridad lo mas bajo posible y manténgalo ajustado.
- Si el cinturón está torcido tampoco cumplirá su función y en una colisión, incluso podría llegar a cortarle. Asegúrese de que el cinturón esté derecho. Si no lo puede enderezar, llévelo a su distribuidor para que lo reparen.
- Si introduce la contrahebillas en la hebilla equivocada, el cinturón no lo protegerá correctamente. La porción pélvica podría quedarle muy alta en su cuerpo, provocándole posiblemente lesiones internas. Siempre abroche el cinturón en la hebilla más cercana a usted.
- Un cinturón de seguridad demasiado holgado no lo protegerá correctamente, en una parada repentina puede moverse demasiado hacia el frente incrementando la posibilidad de lesión.

¡ADVERTENCIA!

- Un cinturón de seguridad que se usa debajo del brazo es peligroso. Su cuerpo puede golpear con las superficies del vehículo en una colisión, incrementando la posibilidad de una lesión de cuello o cabeza. Un cinturón de seguridad debajo del brazo puede provocar heridas internas, las costillas no son tan fuertes como el hombro. Use el cinturón de seguridad sobre su hombro para que sus huesos más fuertes reciban la fuerza en una colisión.
- Un cinturón de seguridad colocado detrás de usted no lo protege de daños en una colisión, puede golpearse la cabeza. Las porciones pélvica y del hombro del cinturón de seguridad deben utilizarse juntas.
- Un cinturón de seguridad desgastado puede romperse en una colisión y dejarlo sin protección, revise periódicamente el sistema buscando cortes, desgastes o partes faltantes. Las partes dañadas deben ser reemplazadas después de una colisión. No desmonte ni modifique el sistema de cinturones de seguridad. Si su vehículo está involucrado en una colisión, o si tiene preguntas sobre las condiciones del cinturón de seguridad o del retractor, lleve su vehículo a un Distribuidor Autorizado

Instrucciones de operación del cinturón torso/pélvico

1. Entre al vehículo y cierre la puerta. Recárguese en el respaldo y ajuste el asiento.
2. La contrahebillas del cinturón de seguridad está arriba del respaldo de su asiento a un lado de su brazo. Sujete la contrahebillas y jálela para que salga la correa del cinturón.

Deslice la contrahebillas por la correa, tanto como sea necesario para que el cinturón cruce su regazo.

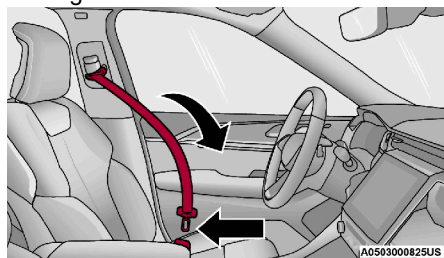

Jale la contrahebillas para sujetar

3. Cuando el cinturón se haya extendido lo suficiente, inserte la contrahebillas en la ranura de la hebilla, hasta que escuche un clic.

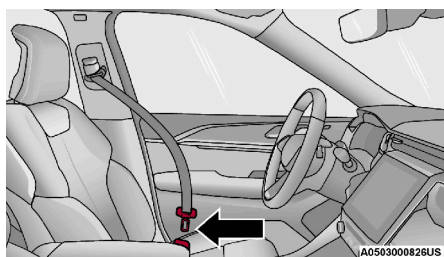
**Contra hebilla a la hebilla**

- Coloque el cinturón pélvico por arriba de sus muslos, que cruce sobre la parte baja del abdomen. Para que esta parte no quede floja, jale un poco hacia arriba el cinturón. Para aflojarlo si está demasiado apretado, incline la contrahebilla y jale la correa. Al ajustar bien el cinturón, se reduce el riesgo de salirse por abajo de las correas en caso de una colisión.

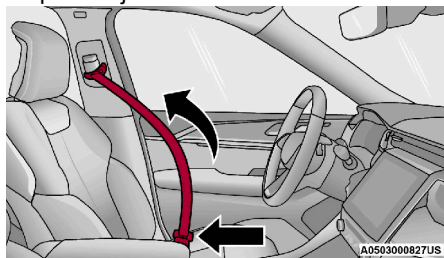
**Acomodo del cinturón**

- Coloque el cinturón torácico sobre su pecho de manera que lo sienta cómodo y no le quede sobre el cuello. El retractor lo jalará evitando que quede flojo.
- Para liberar el cinturón, oprima el botón rojo en la hebilla. El cinturón regresará automáticamente a su posición de almacenaje. Si es necesario, deslice la contrahebilla por la correa hacia abajo, para permitir que el cinturón se retraiga totalmente.

Procedimiento para desenredar la correa del cinturón de seguridad

Aplique el siguiente procedimiento para desenredar un cinturón de seguridad.

- Coloque la contrahebilla del cinturón lo más cerca posible al punto de anclaje.
- Cerca de 15 o 30 cm (6 a 12 pulgadas) sobre la contrahebilla, sujete y gire la cinta del cinturón 180° para crear un doblez que comience arriba de la contrahebilla.
- Deslice la contrahebilla hacia arriba sobre la cinta doblada. La cinta doblada debe entrar en la ranura en la parte superior de la contrahebilla.
- Continúe deslizando la contrahebilla hacia arriba por toda la cinta hasta que ya no esté enredada.

Anclaje superior para el ajuste del cinturón torácico

El cinturón de los asientos delanteros se puede ajustar hacia arriba o hacia abajo, para que no le quede sobre el cuello. Oprima el botón de liberación para soltar el anclaje y entonces muévalo hacia arriba o hacia abajo, a la posición que le acomode mejor.

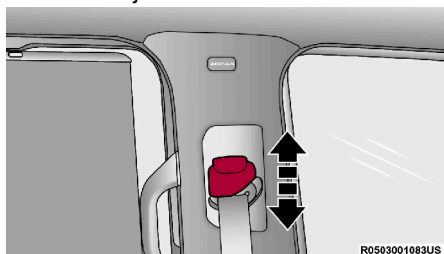

Ajuste la altura del cinturón

Por ejemplo, si usted es de estatura menor al promedio, le acomodará mejor una posición más baja, y si por el contrario usted es más alto, preferirá una posición más alta. Al liberar el anclaje, trate de moverlo hacia arriba y hacia abajo para cerciorarse de que haya quedado asegurado.

NOTA: Si el anclaje superior del hombro ajustable está equipado con una función Easy Up. Esta función permite al anclaje del cinturón de hombro ajustarse en la posición alta sin empujar o apretar el botón de liberación. Para verificar que el anclaje del cinturón de hombros está colocado, jale hacia abajo sobre el anclaje del hombro hasta que quedé bloqueado.

¡ADVERTENCIA!

- Utilizar el cinturón de seguridad en el lugar incorrecto puede provocar que las lesiones de una colisión sean mucho peores. Usted puede sufrir heridas internas, o podría incluso deslizarse por debajo del cinturón de seguridad. Siga estas instrucciones para utilizar el cinturón de seguridad de forma segura y para mantener a sus pasajeros seguros también.
- Coloque el cinturón cruzado a su pecho y hombro con poca holgura, que le quede cómodo y que no descansa en su cuello. El retractor retirará toda holgura extra de la correa.
- El mal ajuste del cinturón de seguridad podría perder la efectividad de seguridad durante una colisión.
- Siempre ajuste las regulaciones de altura cuando el vehículo se encuentre detenido.

Instrucciones de funcionamiento del cinturón de seguridad de centro del asiento trasero

El cinturón de seguridad de centro de asientos traseros puede ofrecer un cinturón de seguridad que está equipado de una hebilla y contrahebilla pequeñas, que permiten separar el cinturón de seguridad cuando se dobla el asiento. La hebilla y contra hebilla pequeñas pueden guardarse cuando el asiento es doblado para comodidad de los pasajeros y aprovechamiento de las áreas de carga cuando no está ocupado el asiento.

1. Retire la mini-placa de cierre y la placa de cierre normal de su posición de almacenamiento en el forro del techo, ligeramente detrás del asiento de la tercera fila.

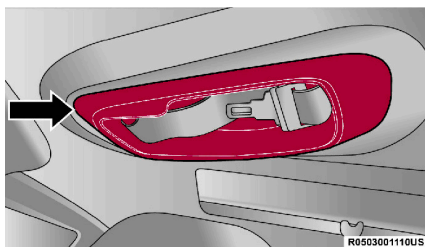

Almacenamiento de la hebilla pequeña

2. Agarre la hebilla pequeña y tire del cinturón de seguridad sobre el asiento.

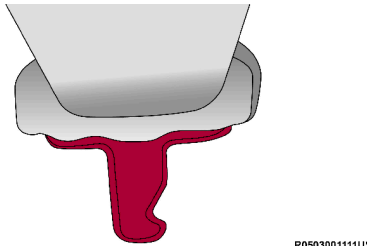

Hebilla pequeña

3. Pase el cinturón del hombro hacia el interior de la cabecera derecha.

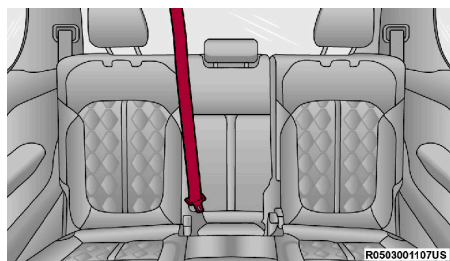

Colocación de la hebilla del cinturón de seguridad trasero

4. Cuando el cinturón de seguridad es lo suficientemente largo, inserte la hebilla de tamaño normal en la ranura de la contrahebilla hasta que escuche un clic.

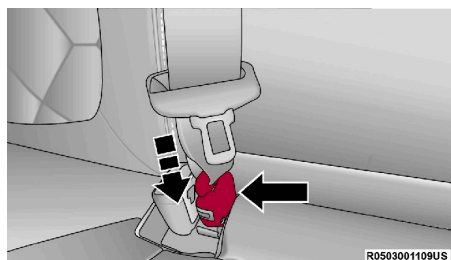

Conecte el mini pestillo a la mini hebilla

5. Siéntese en el asiento. Deslice la placa de cierre normal hacia arriba de la correa tanto como sea necesario para permitir que el cinturón de seguridad pase alrededor de su regazo.
6. Cuando el cinturón de seguridad sea lo suficientemente largo para caber, inserte el pestillo en la hebilla hasta que escuche un "clic".

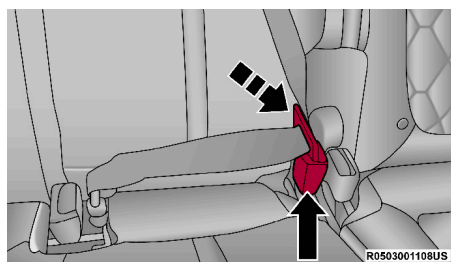

Cinturón de seguridad trasero central abrochado

7. Coloque el cinturón pélvico por arriba de sus muslos, que cruce sobre la parte baja del abdomen. Para que esta parte no quede floja, jale un poco hacia arriba el cinturón. Para aflojarlo si está demasiado apretado, incline la contrahebilla y jale la correa. Al ajustar bien el cinturón, se reduce el riesgo de salirse por abajo de las correas en caso de una colisión.
8. Coloque el cinturón torácico sobre su pecho de manera que lo sienta cómodo y no le quede sobre el cuello. El retractor lo jalará evitando que quede flojo.
9. Para soltar el cinturón de seguridad, presione el botón rojo en la hebilla.
10. Para desenganchar la placa del mini-pestillo de la mini-hebilla y guardarla, inserte la placa del pestillo normal en la ranura central de la mini-hebilla. El cinturón de seguridad se retraerá automáticamente a su posición replegada. Si es necesario, deslice la placa de cierre hacia abajo de la correa para permitir que el cinturón de seguridad se retraiga por completo. Inserte la placa del mini-pestillo y la placa del pestillo normal en su posición de almacenamiento.

¡ADVERTENCIA!

- Si la minihebilla y contrahebilla no están conectadas correctamente cuando se utiliza el cinturón de seguridad es ocupado por un pasajero, el cinturón no podrá proporcionar la protección adecuada y aumentará el riesgo de lesiones en un choque.
- Al reconectar la minihebilla y contrahebilla, asegúrese que la cinta del cinturón de seguridad no esté torcida. Si la cinta está torcida, siga el procedimiento anterior para desconectar la minihebilla y mini contrahebilla, destuerza la cinta y reconecte la minihebilla y contrahebilla.

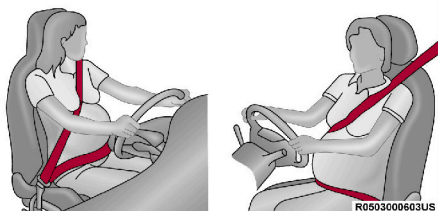
Cinturones de seguridad y mujeres embarazadas**Mujeres embarazadas y cinturones de seguridad**

Los cinturones de seguridad deben ser usados por todos los ocupantes, incluyendo mujeres embarazadas: el riesgo de lesiones en caso de un accidente se reduce para ellas y el futuro bebe si se encuentran usando el cinturón de seguridad.

Coloque el cinturón de seguridad ajustado, debajo del abdomen y cruzando a través de los fuertes huesos de las caderas. Coloque la parte torácica del cinturón a través del pecho y lejos del cuello. Nunca coloque esta porción por detrás o por debajo del brazo.

Extensor de cinturón de seguridad

Si un cinturón de seguridad es demasiado corto, aún cuando esté extendido totalmente y cuando el anclaje superior ajustable del cinturón torácico (opcional) está en su posición más baja, su distribuidor puede proporcionarle un extensor de cinturón de seguridad. Este extensor sólo deber usarse si el cinturón existente no es suficientemente largo. Cuando no se requiera, quite el extensor y guárdelo.

¡ADVERTENCIA!

- SÓLO use un extensor de cinturón de seguridad si es requerido físicamente para ajustar apropiadamente el sistema del cinturón de seguridad. No use el extensor cuando esté desgastado o si la distancia entre el eje frontal del extensor y el centro del cuerpo del ocupante es menor a 15 cm (6 pulgadas).

¡ADVERTENCIA!

- Usar un extensor de cinturón de seguridad cuando no se necesita puede incrementar el riesgo de lesiones en una colisión. Úselo sólo cuando el cinturón pélvico no es suficientemente largo cuando se usa bajo y ajustado y sólo en las posiciones de asiento recomendadas. Quite y guarde el extensor cuando no se necesite.

Pretensores del cinturón de seguridad

Los cinturones de seguridad para ambas posiciones de asiento frontales están equipados con dispositivos pretensores diseñados para quitar soltura del cinturón de seguridad en el caso de una colisión. Estos dispositivos mejoran el funcionamiento del cinturón de seguridad asegurando que éste apriete pronto al ocupante en una colisión. Los pretensores funcionan para todos los tamaños de los ocupantes, incluyendo aquellos en un protector para niño.

NOTA: Estos dispositivos no son un sustituto de la colocación apropiada de los cinturones de seguridad en el ocupante. El cinturón de seguridad todavía debe usarse debidamente ajustado y acomodado.

Los pretensores son disparados por el módulo de control de protección del ocupante (ORC). Como las bolsas de aire frontales, los pretensores son artículos de un solo uso. Después de una colisión que sea suficientemente severa como para desplegar las bolsas de aire y los pretensores, ambos deben reemplazarse.

Característica de manejo de energía

Este vehículo cuenta con un sistema de cinturones de seguridad que tiene la característica de manejo de energía en los asientos delanteros para reducir todavía más el riesgo de lesiones en caso de una colisión que dañe la cabeza. Este sistema de cinturones de seguridad tiene un conjunto de retractores diseñado para liberar la cinta en forma controlada. Esta característica está diseñada para reducir la fuerza del cinturón sobre el pecho del ocupante.

Seguro retractor de bloqueo automático (ALR) si así está equipado

Los cinturones de seguridad en las posiciones de asiento de los pasajeros podrían estar equipados con retractores de bloqueo automático (ALR) intercambiables, que se utilizan para asegurar un sistema de protección para niños. Para mayor información, refiérase a “Instalación de la protección para niños utilizando los cinturones de seguridad del vehículo” en la sección “Protección para niños”. La imagen de abajo define el tipo de característica para cada posición de asiento.

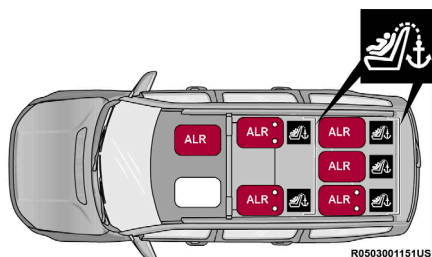

Ubicación de los retractoros de bloqueo automático (ALR) en vehículos de asientos tipo capitán en la segunda fila (7 pasajeros)

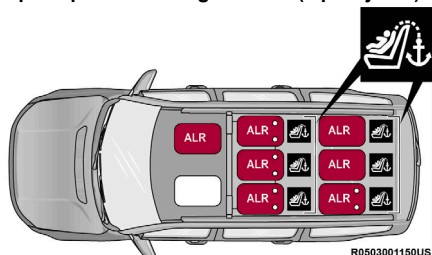

Ubicaciones del retractor de bloqueo automático (ALR) del banco de la segunda fila (8 pasajeros)

Si el asiento del pasajero está equipado con el ALR y está siendo utilizado: sólo jale las correas lo suficiente para que éstas queden un poco flojas sobre pecho y cadera del ocupante, para no activar el ALR. Si el ALR se activa usted oírá un sonido para indicar la retracción de bloqueo automático del cinturón.

En este caso permita que la correa del cinturón se retraiga por completo y después ajuste las correas en la posición en la que se encuentre más cómodo el ocupante, ancle las hebillas hasta oír un “clic” y retire lo sobrado de las correas.

En este modo, el cinturón de torso se pre-bloquea automáticamente. El cinturón se retraerá para eliminar cualquier holgura en el cinturón del hombro.

La modalidad de bloqueo automático está disponible en todas las posiciones de asiento de los pasajeros que tengan cinturón de hombro y cadera.

Utilice el modo de bloqueo automático cada vez que un sistema de retención infantil sea instalado en una posición de asiento que tiene un cinturón de seguridad con esta característica.

Los niños de 12 años y menores siempre deben estar protegidos adecuadamente en el asiento trasero.

¡ADVERTENCIA!

- Nunca posicione un sistema de protección para niños orientado hacia atrás frente a una bolsa de aire. El despliegue de la bolsa de aire frontal puede provocar lesiones graves o incluso la muerte a niños de 12 años o menores, incluyendo a niños en un sistema de protección orientado hacia atrás.
- Nunca instale un sistema de protección para niños orientado hacia atrás en el asiento delantero del vehículo. Solamente utilice un sistema de protección para niños orientada hacia atrás en un asiento trasero. Si el vehículo no cuenta con asiento trasero, no transporte un sistema de protección orientado hacia atrás en el vehículo.

Cómo activar el modo de bloqueo automático

1. Abroche el cinturón torso/pélvico.
2. Sujete la parte del hombro y júlela hacia abajo hasta que extraiga todo el cinturón.
3. Permita que el cinturón se retraiga. Mientras el cinturón se retrae, usted escuchará un sonido de chasquidos. Esto indica que el cinturón de seguridad está en la modalidad de bloqueo automático.

Cómo desactivar la modalidad de bloqueo automático

Desabroche la combinación de cinturón torso-pélvico y permita que este sea retraído completamente para desactivar la modalidad de bloqueo automático y permitir que se active la modalidad de bloqueo de emergencia del vehículo.

¡ADVERTENCIA!

- El conjunto de cinturón y retractor debe cambiarse si la característica de retracción de bloqueo automático (ALR) del conjunto del cinturón de seguridad o cualquier otra función del cinturón de seguridad no está funcionando correctamente cuando se verifica de acuerdo a los procedimientos del manual de servicio.
- El no reemplazar el cinturón y el retractor podrían aumentar el riesgo de lesiones en una colisión.
- No use el modo automático de bloqueo para brindar protección a ocupantes que usen el cinturón de seguridad o niños que usen sillas altas para el uso de cinturones de seguridad.

Sistema de protección complementario (SRS)

Algunas de estas características de seguridad descritas en esta sección podrían ser equipamientos estándar en algunos modelos, o pueden ser opcionales en otros. si no está seguro, pregunte a su distribuidor autorizado.

El sistema de bolsas de aire debe estar listo para protegerle en una colisión. El Controlador de retención del ocupante (ORC) monitorea los circuitos y las interconexiones asociadas con los componentes del sistema de bolsas de aire.

Su vehículo puede estar equipado con los siguientes componentes del sistema de bolsas de aire.

Componentes del sistema de bolsa de aire

- Controlador de protección del ocupante (ORC)
- Luz de advertencia de las bolsas de aire 
- Volante y columna de la dirección
- Tablero de instrumentos
- Protectores de impactos de rodilla
- Bolsas de aire para conductor y pasajero delantero
- Interruptor de la hebilla del cinturón
- Bolsas de aire suplementaria lateral
- Bolsas de aire suplementaria para rodillas
- Sensores frontales y laterales de bolsa de aire
- Pretensores de cinturones de seguridad

Luz de advertencia de la bolsa de aire



El ORC monitorea las lecturas de las partes electrónicas del sistema de la bolsa de aire cuando la ignición está en la posición de START o de ON/RUN. Si la ignición está en la posición de OFF o en la de ACC, el sistema de bolsa de aire no está encendido y las bolsas de aire no se inflarán.

El ORC contiene un sistema de energía de respaldo que podría desplegar las bolsas de aire en eventos si la batería ha perdido energía o ha sido desconectada previa a un despliegue.

El ORC enciende la luz de advertencia de la bolsa de aire en el panel de instrumentos aproximadamente ocho segundos por una verificación cuando la ignición es llevada por primera vez a ON. Después de ese chequeo, la luz de advertencia de la bolsa de aire, se apagará. Si el ORC detecta un mal funcionamiento en cualquier parte del sistema, se encenderá la luz de advertencia de la bolsa de aire. Sonará una campada para alertarle que la luz está presente o cada vez que encienda el vehículo.

El ORC también incluye diagnósticos que iluminarán la luz de advertencia de la bolsa de aire del módulo de instrumentos si se observa una falla. Los diagnósticos también registran la naturaleza del mal funcionamiento. Mientras que el sistema de bolsa de aire está diseñado para libre mantenimiento, si alguna de las siguientes cosas pasa, lleve el vehículo con su distribuidor autorizado inmediatamente.

- La luz de bolsa de aire no enciende ni parpadea durante los cuatro a ocho segundos cuando el interruptor de ignición se pone por primera vez en encendido.
- La luz permanece encendida o parpadea después del intervalo de cuatro a ocho segundos.
- La luz parpadea o se enciende y permanece encendida mientras usted conduce.

NOTA: Si el velocímetro, tacómetro, o cualquier marcador relacionado no está trabajando, el controlador de protección a los ocupantes (ORC) podría estar inhabilitado. Las bolsas de aire podrían no estar listas para inflarse para proteger. Compruebe de inmediato el bloque de fusibles en busca de fusibles quemados. Consulte la etiqueta ubicada dentro de la cubierta del bloque de fusibles en busca de los fusibles correspondientes a la bolsa de aire. Acuda a su distribuidor autorizado si los fusibles están bien.

¡ADVERTENCIA!

Ignorar la luz de advertencia de bolsa de aire en su tablero de instrumentos puede significar que no tendrá bolsas de aire para protegerlo en una colisión. Si la luz no enciende al momento de la verificación automática cuando se arranca, permanece encendida después de arrancar el vehículo, o si se enciende mientras conduce, haga verificar el sistema de las bolsas de aire con su distribuidor autorizado de inmediato.

Luz de advertencia de la bolsa de aire redundante



Si hay una falla con la luz de advertencia de la bolsa de aire es detectada, la cual podría afectar el Sistema de Retención Complementario (SRS), la luz de advertencia de la bolsa de aire redundante se iluminará en el panel de instrumentos. Esta luz, permanecerá hasta que se corrija la falla. Adicionalmente, sonará una campana para alertarle que la luz de advertencia de la bolsa de aire redundante está presente y una falla ha sido detectada. Si esta luz aparece inmediatamente o permanece al conducir, lleve su vehículo con un distribuidor autorizado inmediatamente.

Para más detalles acerca de la luz redundante de advertencia de la bolsa de aire, refiérase a la sección "Tablero de instrumentos".

Bolsas de aire delanteras

Este vehículo tiene bolsas de aire delanteras y cinturones torso /pélvicos tanto para el conductor como para el pasajero delantero. La bolsa de aire del conductor está montada en centro del volante de la dirección. La bolsa de aire del pasajero delantero está dentro del tablero de instrumentos arriba de la guantera. Las palabras "SRS AIRBAG" o "AIRBAG" están grabadas en las cubiertas de las bolsas de aire.

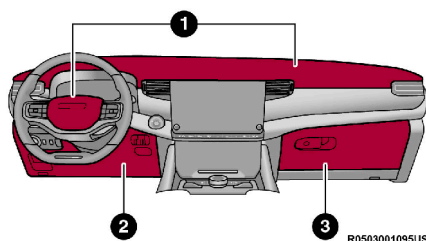

Ubicaciones de las bolsas de aire y protectores de impactos

- 1 — Bolsa de aire delantera del conductor y del pasajero
- 2 — Protector de rodillas del pasajero
- 3 — Bolsa de aire complementaria lateral de rodilla del conductor/protector de rodilla del conductor

¡ADVERTENCIA!

- El estar muy cerca del volante o panel de instrumentos durante el despliegue de las bolsas de aire frontales avanzadas puede causar lesiones serias, incluyendo la muerte. Las bolsas de aire necesitan espacio para inflarse. Siéntese hacia atrás, cómodamente con sus brazos extendidos hacia el volante o panel de instrumentos.
- Nunca coloque una silla de retención orientada hacia atrás, frente a una bolsa de aire. Una bolsa de aire avanzada frontal que se despliegue, puede matar o causar una lesión grave a un niño de 12 años o menos, incluyendo a un niño en una silla de retención orientada hacia atrás.
- Nunca instale un sistema de protección para niños orientado hacia atrás en el asiento delantero del vehículo. Solamente utilice un sistema de protección para niños orientado hacia atrás en un asiento trasero. Si el vehículo no cuenta con asiento trasero, no transporte un sistema de protección orientado hacia atrás en el vehículo.

Características de la bolsa de aire del conductor y del pasajero

El sistema cuenta con bolsas de aire multi etapas para el conductor y para el pasajero. Este sistema proporciona el despliegue necesario a la severidad y al tipo de colisión de acuerdo a como lo determina el Controlador de protección de los ocupantes (ORC), el cual recibe información de los sensores de impacto al frente del vehículo (sí está equipado) u otros componentes del sistema.

La primera etapa del inflador es dispararse inmediatamente durante un impacto que requiera el despliegue de las bolsas de aire. Poca energía de inflado es usada cuando se tratan de colisiones poco severas. Una mayor energía es liberada cuando se tienen colisiones más severas.

Este vehículo puede estar equipado con un interruptor de la hebilla del cinturón de seguridad del conductor y/o del pasajero delantero. Dicho interruptor detecta si el cinturón de seguridad del conductor o del pasajero delantero está abrochado. El interruptor de la hebilla del cinturón de seguridad podría ajustar el rango de inflado de las bolsas de aire delanteras .

Este vehículo puede estar equipado con sensores de posición de la pista del asiento del conductor y/o del pasajero delantero que pueden ajustar la tasa de inflación de las bolsas de aire delanteras avanzadas según la posición del asiento.

Este vehículo está equipado con un Sistema de clasificación de ocupantes del pasajero delantero derecho ("OCS") que está diseñado para proporcionar una salida de bolsa de aire delantera avanzada para el pasajero adecuada para la entrada de peso del ocupante sentado, según lo determinado por el OCS.

¡ADVERTENCIA!

- No se deben colocar objetos sobre o cerca de las bolsas de aire frontales, pues éstos pueden causar daños si el vehículo colisiona con la fuerza suficiente para que se inflen las bolsas de aire.
- No coloque nada sobre o alrededor de las bolsas de aire, tampoco trate de abrirlas manualmente pues podría dañarlas y usted podría resultar lastimado pues las bolsas de aire podrían dejar de funcionar. Las cubiertas de las bolsas de aire están diseñadas para abrirse únicamente cuando es necesario que se inflen las bolsas de aire.
- Confiar sólo en el sistema de las bolsas de aire, no es suficiente en una colisión. Las bolsas de aire trabajan en conjunto con el sistema de los cinturones de seguridad. En alguna colisión, las bolsas de aire podrían no desplegarse. Siempre use el cinturón de seguridad.

Operación de las bolsas de aire frontales

Las bolsas de aire delanteras están diseñadas para proporcionar protección adicional complementando a los cinturones de seguridad en determinadas colisiones frontales, dependiendo de la severidad y el tipo de colisión. Las bolsas de aire delanteras no están diseñadas para reducir el riesgo de lesiones en colisiones laterales, por la parte trasera o volcaduras. Las bolsas de aire delanteras no se desplegarán en algunas colisiones frontales, incluyendo algunas que pueden producir un daño sustancial al vehículo, por ejemplo: en algunas colisiones con postes, con la parte inferior de un camión y colisiones en ángulo.

Por otro lado, dependiendo del tipo y ubicación del impacto, las bolsas de aire delanteras pueden desplegarse en impactos que dañaran poco el frente del vehículo, pero que producen una desaceleración inicial severa.

Como los sensores de las bolsas de aire miden la desaceleración del vehículo con el tiempo, la velocidad del vehículo y el daño por sí mismos no son buenos indicadores de si debe o no desplegarse una bolsa de aire.

Los cinturones de seguridad son necesarios para protección en todas las colisiones y además son necesarios para mantenerlo seguro en su lugar, alejado de una bolsa de aire inflándose.

Cuando el ORC detecta una colisión que requiera a las bolsas de aire frontales avanzadas, le manda señales a la unidad infladora. Saldrá un línea cuantitativa de gas no tóxico para inflar a las bolsas de aire frontales avanzadas.

La cubierta central del volante y la parte superior del tablero de instrumentos se separan y se abren para permitir el inflado de las bolsas de aire a todo su tamaño. Las bolsas de aire delanteras se inflarán en un parpadeo de ojos. Posteriormente la bolsa de aire se desinflará rápidamente mientras ayuda a sujetar al conductor y al pasajero frontal.

Sistema de clasificación de ocupantes (OCS, asiento del pasajero delantero)

El OCS es parte de un sistema de seguridad requerido para este vehículo por los reglamentos federales. Está diseñado para brindar la seguridad apropiada al conductor y al pasajero frontal, de acuerdo al peso de cada pasajero, determinado por el OCS.

La clasificación del sistema OCS consiste en lo siguiente:

- Controlador de protección del ocupante (ORC).
- Módulo de clasificación del ocupante (OCM) y sensor localizado en el asiento delantero de pasajero.
- Luz de advertencia de la bolsa de aire .

Módulo de clasificación del ocupante (OCM) y sensor

El módulo de clasificación del ocupante (OCM) está localizado debajo del asiento del pasajero delantero. El sensor está localizado debajo del cojín del asiento. Cualquier peso sobre el asiento es sentido por el sensor. El sistema OCM utiliza la información del sensor para determinar la clasificación más probable del pasajero delantero. El sistema OCM comunica dicha información al ORC. El ORC utiliza la clasificación del pasajero para determinar si se debe activar o desactivar la bolsa de aire delantera avanzada del pasajero. Para que el OCS opere de la manera diseñada, es importante que el pasajero frontal esté sentado apropiadamente usando el cinturón de seguridad.

El OCS no prevendrá despliegues de la bolsa de aire frontal avanzada del pasajero. El OCS reducirá el inflado de la bolsa de aire frontal avanzada del pasajero si:

- El asiento frontal del pasajero no está ocupado o lleva una ligera carga de objetos sobre el asiento.
- El asiento frontal del pasajero está ocupado por un pasajero pequeño, incluyendo a un niño o;
- El asiento frontal del pasajero está ocupado por un sistema de retención para niños viendo hacia atrás o;
- El pasajero del asiento delantero no está sentado apropiadamente o su peso es tomado fuera del asiento por un período de tiempo.

Estado del asiento del ocupante delantero	Salida de la bolsa de aire del pasajero delantero
Sistema de retención de niño viendo hacia atrás	Fuerza de despliegue reducida
Niño, incluyendo el sistema de protección para niño viendo hacia atrás o asiento elevado*	Fuerza de despliegue reducida O Fuerza máxima de despliegue
Adulto sentado apropiadamente	Fuerza máxima de despliegue O Fuerza de despliegue reducida
Asiento no ocupado	Reduce la fuerza del despliegue

* Es posible que un niño sea clasificado como un adulto, permitiendo un

despliegue máximo de la bolsa de aire frontal avanzada. Nunca permita que un niño vaya sentado en asiento del pasajero frontal y nunca instale un sistema de retención para niños, incluyendo aquellos que van colocados viendo hacia atrás en el asiento del pasajero delantero.

¡ADVERTENCIA!

- Nunca coloque un asiento infantil delante de una bolsa de aire. Un despliegue de la bolsa de aire del pasajero puede causar la muerte o lesiones graves a un niño de 12 años o menores, incluidos los niños en asientos infantiles con orientación hacia atrás.
- Nunca instale un sistema de protección para niños orientado hacia atrás en el asiento delantero del vehículo. Solamente utilice un sistema de protección para niños orientada hacia atrás en un asiento trasero. Si el vehículo no cuenta con asiento trasero, no transporte un sistema de protección orientado hacia atrás en el vehículo.
- Los niños de 12 años o menores deben siempre viajar en el asiento trasero.

El sistema OCM trabaja con los sensores OCS para determinar la clasificación del pasajero delantero. El sensor OCS estima el peso y dónde está localizado. El OCM le comunica al sistema el estado de clasificación al ORC, éste usa la clasificación para determinar el grado de inflado de la bolsa de aire.

Para que el OCS funcione como fue diseñado, es importante que el pasajero delantero esté sentado apropiadamente y usando el cinturón apropiadamente. Estar sentado apropiadamente es:

- Están sentados lo más vertical posible.
- Se encuentran viendo hacia el frente.
- Están sentados centrados al asiento con sus pies descansando cómodamente sobre o cerca del piso.
- Están sentados con su espalda recargada contra el respaldo del asiento, lo más vertical posible.

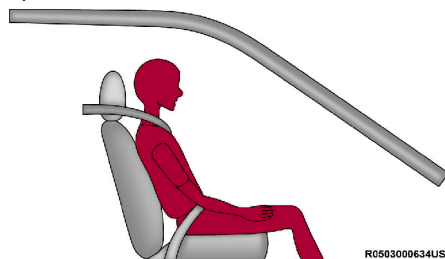

Pasajero sentado correctamente

Pasajeros de menor peso (Incluyendo adultos pequeños)

Cuando un pasajero de menor peso, incluyendo un adulto pequeño, que ocupa el asiento frontal del pasajero, el OCS reducirá el inflado de la bolsa de aire del pasajero frontal. Esto no significa que el OCS no esté trabajando adecuadamente.

No aumente o disminuya el peso del pasajero frontal

El peso del pasajero frontal deberá estar posicionado apropiadamente en el asiento del pasajero. Hacer caso omiso a esto, podría resultar en daños serios o la muerte. El OCS determina la clasificación más probable al detectar un ocupante. El OCS detectará el aumento o la disminución del peso del pasajero frontal, lo cual resultará en el inflado de la bolsa de aire del pasajero frontal en una colisión. Esto no significa que el OCS no esté trabajando adecuadamente. El disminuir el peso en asiento del pasajero frontal ocasionará una tasa de inflado menor al desplegarse la bolsa de aire del pasajero frontal. El incremento de peso en el asiento del pasajero delantero, aumentará la tasa de inflado de la bolsa de aire del pasajero delantero en un despliegue de bolsa de aire avanzada.

Ejemplos de pasajeros sentados incorrectos incluye:

- El peso del pasajero frontal es transferido en otra parte del vehículo (como puertas, el descansa brazos o el panel de instrumentos).
- El pasajero frontal se inclina hacia adelante, hacia los lados o gira para hacer frente a la parte trasera del vehículo.
- El asiento del pasajero frontal no está en la posición totalmente recta.
- El pasajero delantero lleva una caja o algún objeto consigo, mientras está sentado (cajas, mochilas, etc.)
- Hay objetos colocados bajo el asiento del pasajero frontal
- Hay objetos colocados entre el asiento delantero y la consola central.
- Hay accesorios colocados en el asiento que influyen en el peso del asiento del pasajero.
- Cualquier cosa que influya en el peso del asiento del pasajero.

El OCS determina la clasificación más probable del pasajero. Si el ocupante del asiento delantero está sentado incorrectamente, el OCS brindará una señal diferente de la apropiada al pasajero, por ejemplo:

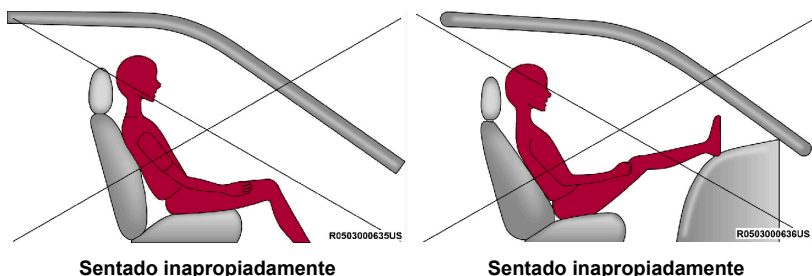

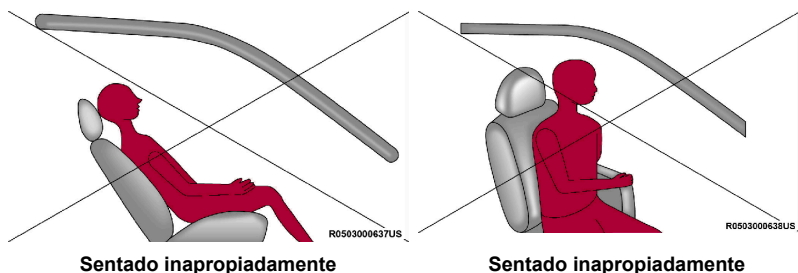

¡ADVERTENCIA!

- Si un ocupante está sentado en el asiento delantero incorrectamente pueden causar que el OCS no clasifique con precisión del peso del pasajero. Esto puede ocasionar lesiones graves o la muerte en una colisión.
- Siempre use el cinturón de seguridad y siéntese correctamente, con el respaldo del asiento en posición vertical, la espalda contra el respaldo del asiento, sentarse en posición vertical, mirando hacia adelante, en el centro del asiento, con los pies cómodamente en o cerca del piso.
- No lleve objetos (por ejemplo, mochilas, cajas, etc.) mientras está sentado en el asiento del pasajero delantero. Ir sosteniendo un objeto puede causar que el OCS no clasifique con precisión, el peso del pasajero lo que puede resultar en lesiones graves o la muerte en una colisión.
- Colocar objetos en el piso del lado del asiento del pasajero delantero, podría provocar que el OCS no trabaje correctamente, lo que podría resultar en severos daños o la muerte en un accidente. No coloque objetos en el piso debajo del asiento del pasajero.



La luz de advertencia de las bolsas de aire del tablero se encenderá cuando el OCS es incapaz de clasificar el estado del asiento del pasajero delantero. Un mal funcionamiento del OCS puede afectar la operación del sistema de bolsas de aire.



Si la luz de advertencia de la bolsa de aire no se enciende, o se mantiene después de encender el vehículo, o se enciende mientras maneja, lleve el vehículo a un distribuidor autorizado para servicio inmediatamente.

El montaje del asiento de pasajero contiene componentes críticos que puedan afectar el inflado de la bolsa de aire avanzada. Para que el sistema OCS clasifique correctamente a un pasajero del asiento delantero, los componentes de la OCS deben funcionar como están diseñados.

No haga ninguna modificación a los componentes de asiento del pasajero delantero, ensambles, o a la cubierta del asiento. Si el asiento, la cubierta o el cojín necesitan servicio por cualquier razón, lleve el vehículo a un distribuidor autorizado. Sólo pueden utilizarse accesorios autorizados por Stellantis.

Los siguientes requerimientos, deben ser seguidos estrictamente:

- No modifique el montaje del asiento del pasajero delantero.
- No use cubiertas o cojines que no sean diseñados por Stellantis, para efectos de reparación. Siempre use las cubiertas apropiadas y específicas para el asiento del vehículo.
- No reemplace la cubierta del asiento o del cojín con un tapicero.
- No agregue una cubierta o tapete secundario.
- Bajo ninguna circunstancia debe ser modificado o reemplazado cualquier componente del sistema de protección complementaria SRS, excepto por aquellos aprobados por Stellantis.

¡ADVERTENCIA!

- Las modificaciones no autorizadas o los procedimientos de servicio a la unidad del asiento de pasajeros, sus componentes relacionados, funda o cojín pueden cambiar inadvertidamente el despliegue de las bolsas de aire en caso de una colisión frontal. Esto podría ocasionar la muerte o lesiones graves al acompañante si el vehículo está involucrado en una colisión. Un vehículo modificado no cumple con las normas federales de seguridad de vehículos de Motor (FMVSS) o las normas de seguridad de vehículos motorizados canadienses (CMVSS).
- Si es necesario modificar el sistema de bolsas de aire para facilitar el acceso a personas con discapacidad, contacte a su distribuidor autorizado.

Protectores de impacto de rodilla

Los protectores de impacto de rodilla ayudan a proteger las rodillas del conductor, el pasajero delantero y la posición de cada uno para mejorar la interacción con la bolsa de aire delantera.

¡ADVERTENCIA!

- No perforo, corte o tape el protector de rodillas de ningún modo.
- No coloque ningún accesorio al protector de rodillas como luces, estéreos, radios, etc.

Bolsa de aire complementaria de rodilla

Este vehículo está equipado con bolsa de aire complementaria de rodilla montada en el panel de instrumentos debajo de la columna de la dirección. La bolsa de aire complementaria de rodilla brinda una mejor protección durante un impacto frontal al trabajar en conjunto con los cinturones de seguridad, los pretensionadores y las bolsas de aire frontales avanzadas.

Bolsas de aire laterales (si así está equipado)

Bolsas de aire laterales complementarias montadas en el asiento

Su vehículo está equipado con bolsas de aire lateral complementaria montada en el asiento (SABs).

Las bolsas de aire laterales complementarias montadas en el asiento (SABs), localizadas a un lado del asiento delantero y trasero (en vehículos

equipados con SABs en el asiento trasero). Las bolsas se pueden identificar por una etiqueta de bolsa de aire cosida en el lado exterior de los asientos delanteros, o en el acabado de estos con la leyenda “SRS AIRBAG” o “AIRBAG”.

Las SABs podrían reducir el riesgo de daños al ocupante durante una colisión lateral y/o en una volcadura, adicionalmente de la reducción de riesgo potencial por el cinturón y la estructura de la carrocería.



Bolsa de aire lateral complementaria montada en el asiento

Cuando la SAB se despliega, se infla a un lado del asiento y la cubierta del panel (asiento delantero) y la del asiento trasero se infla a un lado del cojín y el panel. El inflado de la SAB se hace entre el espacio del asiento y la puerta. La SAB se mueve rápidamente y con tal fuerza que puede lastimarlo si no está sentado correctamente, o hay objetos colocados en el camino de la bolsa al inflarse. Los niños están en mayor riesgo de lastimarse al desplegarse una bolsa.

¡ADVERTENCIA!

No use coberturas de asientos o coloque objetos entre usted y las bolsas de aire laterales, el desempeño de éstas podría ser afectado y/o los objetos lanzados hacia usted, causando heridas graves.

Bolsa de aire lateral complementaria de cortina (SABICs)

Este vehículo está equipado con bolsas de aire laterales complementarias de cortina (SABICs).

Las bolsas de aire laterales complementarias de cortina (SABICs) se localizan encima de las ventanas. La identificación está colocada en el panel con las letras “SRS AIRBAG” o “AIRBAG”.



Etiqueta de bolsa de aire lateral complementaria de cortina (SABIC)

Las bolsas de aire SABICs ofrecen protección en la cabeza contra impactos laterales y/o vuelco del vehículo para los ocupantes de los asientos exteriores delanteros y traseros, adicional a la que proporcionan los cinturones de seguridad y la estructura de la carrocería.

Las bolsas de aire SABICs se inflan hacia abajo, cubriendo las ventanas laterales. El inflado de las SABICs presiona hacia afuera el eje del panel y cubre la ventana. Las SABICs se inflan con suficiente fuerza para lastimarse si se encuentra sentado incorrectamente y sin el cinturón de seguridad, o si encuentra objetos colocados en su camino al inflarse. Los niños están en mayor riesgo de lastimarse al desplegarse una bolsa.

La bolsas de aire SABICs ayudan a reducir el riesgo de golpes parcial o completos a los ocupantes a través de las ventanas en ciertas volcaduras o impactos laterales.

¡ADVERTENCIA!

- Si su vehículo está equipado en lado derecho e izquierdo, con bolsas de aire laterales de cortina (SABICs), no apile equipaje u otra carga de manera que obstruya la ubicación de la SABICs. El área en donde están ubicadas las SABIC debe permanecer libre de cualquier obstrucción.
- Si su vehículo está equipado con bolsas de aire SABICs, no le instale ningún accesorio que pudiera alterar el techo, incluyendo un quemacocos. No instale canastillas de techo que usen sujeciones permanentes (pernos o tornillos). Por ningún motivo taladre el techo del vehículo.

Impactos laterales

Las bolsas de aire SABICs y SABs (bolsas de aire laterales), están diseñadas para activarse en ciertos impactos laterales y ciertas volcaduras. El controlador de protección de los ocupantes (ORC) determina si se requiere el despliegue de las bolsas de aire delanteras y/o laterales en una colisión de frente o lateral. Basándose en las señales de los sensores de impacto, el ORC despliega las bolsas de aire laterales según se requiera, dependiendo de la severidad y tipo de impacto.

El daño del vehículo por sí mismo no es un buen indicador para indicar si las bolsas de aire laterales debieron haberse desplegado.

Las bolsas de aire laterales no se desplegarán en todas las colisiones laterales, incluyendo colisiones en ciertos ángulos, o algunas colisiones laterales que no impactan el área del compartimento de pasajeros. Las bolsas de aire laterales pueden desplegarse durante colisiones frontales anguladas o desplazadas donde las bolsas de aire frontales se desplieguen.

Las bolsas de aire laterales son un complemento del sistema de cinturones de seguridad. Las bolsas de aire laterales se despliegan en menos tiempo de un parpadeo de ojos.

¡ADVERTENCIA!

- Los ocupantes, incluyendo niños, que se encuentren recargados contra la ventana o muy cerca a las bolsas de aire laterales, pueden resultar seriamente lesionados o muertos. Los ocupantes, incluyendo niños, nunca deben recargarse o dormirse contra la puerta, ventanas laterales o en un área donde las bolsas de aire laterales se despliegan, aún cuando se encuentren en sistemas de protección para niños.
- Los cinturones (y sistemas de protección para niños apropiados) son necesarios para su protección en todos los choques. Lo mantienen en posición, lejos de una bolsa de aire lateral desplegándose. Para obtener la mejor protección de las bolsas de aire laterales, los ocupantes deben utilizar los cinturones de seguridad correctamente y sentarse correctamente contra el respaldo de los asientos. Los niños deben estar correctamente protegidos en un sistema de protección adecuado a su talla.

¡ADVERTENCIA!

- Las bolsas de aire necesitan espacio para inflarse. No se recargue contra la puerta o la ventana. Siéntese derecho y al centro del asiento.
- Estar muy cerca de las bolsas de aire durante el despliegue puede provocarles heridas severas o la muerte.
- Confiar sólo en el sistema de las bolsas de aire, no es suficiente en una colisión. Las bolsas de aire trabajan en conjunto con el sistema de los cinturones de seguridad. En alguna colisión, las bolsas de aire podrían no desplegarse. Siempre use el cinturón de seguridad.

NOTA: Las cubiertas de bolsas de aire pueden no ser obvias en el acabado interior, pero se abrirán durante el despliegue de la bolsa de aire.

Eventos de volcadura

Las bolsas de aire laterales están diseñadas para activar en ciertas condiciones de volcado. El ORC determina si deben o no desplegarse las bolsas laterales de aire en un evento de volcadura, basado en la severidad y el tipo de colisión. El daño del vehículo por sí mismo no es un buen indicador para indicar si las bolsas de aire laterales debieron haberse desplegado.

Las bolsas de aire laterales y pretensores no se desplegarán en todos los eventos de volcadura. El sistema de censado de volcadura determinará si se está produciendo un evento de volcadura, y, si es apropiado el despliegue. El sistema de censado de volcadura puede también activar los pretensores, con o sin, las bolsas de aire laterales, en ambos lados del

vehículo si el vehículo experimenta un evento cercano de volcadura.

Las bolsas de aire pueden ayudar a reducir el riesgo de expulsión parcial o completa de los ocupantes en el vehículo a través de las ventanas en ciertos eventos de volcaduras o impactos laterales.

Componentes del sistema de bolsa de aire

NOTA: El controlador de protección a los ocupantes (ORC) monitorea los circuitos internos y cableado asociado con los componentes del sistema de bolsas de aire, listados a continuación:

- Controlador de protección del ocupante (ORC)
- Luz de advertencia de las bolsas de aire 
- Volante y columna de la dirección
- Tablero de instrumentos
- Protectores de impactos de rodilla
- Bolsas de aire del conductor y del pasajero
- Bolsas de aire complementaria lateral
- Bolsa de aire complementaria para rodillas
- Sensores de impacto delanteros y laterales
- Pretensores de cinturones de seguridad
- Sensores de posición de la pista del asiento
- Sistema de clasificación de ocupantes

Si se produce un despliegue

Las bolsas de aire están diseñadas para desinflarse inmediatamente después del despliegue.

NOTA: Las bolsas de aire frontales y/o laterales no se desplegarán en todas las colisiones. Esto no significa que algo esté mal con el sistema de bolsas de aire.

Si sufre una colisión en la que se desplieguen las bolsas de aire, puede ocurrir lo siguiente:

- El material de nylon de la bolsa de aire puede ocasionar abrasiones o enrojecimiento de la piel al conductor y al pasajero delantero cuando las bolsas de aire se despliegan y desdoblán. Las abrasiones son similares a una quemadura por fricción de una cuerda o la que podría tener al rasparse con una alfombra o con el piso de un gimnasio. No son ocasionadas por contacto con sustancias químicas. No son permanentes y normalmente desaparecen rápidamente. Sin embargo, si no han desaparecido significativamente en algunos días o si tiene ampollas, vea inmediatamente a un doctor.
- Cuando las bolsas de aire se desinflan, se pueden ver algunas partículas semejantes al humo. Las partículas son el subproducto normal del proceso que genera el gas no tóxico que se usa para el inflado de las bolsas de aire. Estas partículas aéreas pueden irritar la piel, ojos, nariz o garganta. Si tiene irritación en la piel o en los ojos, enjuague el área con agua fría. Para la irritación de la nariz o garganta, tome aire fresco. Si la irritación

persiste, consulte a su médico. Si las partículas se pegan a su ropa, siga las instrucciones del fabricante de la tela para limpiarla.

No es aconsejable que conduzca el vehículo después de que se hayan desplegado las bolsas de aire. Si sufriera otra colisión, no contaría con la protección de las bolsas de aire.

¡ADVERTENCIA!

Las bolsas de aire desplegadas y los pretensores de los cinturones de seguridad previamente activados no lo pueden proteger en otra colisión. Cambie las bolsas de aire, los pretensores de los cinturones de seguridad y el conjunto retractor del cinturón de seguridad con su distribuidor autorizado lo más pronto posible. También, haga que se revise el sistema Controlador de Protección del Ocupante (ORC).

NOTA:

- Las bolsas de aire podrían no ser obvias en el panel interior, pero ellas se abrirán durante un despliegue.
- Después de una colisión, el vehículo deberá ser llevado con un distribuidor autorizado.

Sistema de respuesta mejorada de accidentes

En caso de que un impacto cause el despliegue de las bolsas de aire con la red de comunicación y la corriente aún intactas, dependiendo de la naturaleza del evento, el ORC determinará si se requiere que el sistema de respuesta mejorada de accidentes realice las siguientes funciones:

- Cierre del paso de la gasolina al motor (si así está equipado)
- Corte de energía de la batería al motor eléctrico (si así está equipado)
- Encender las luces de advertencia (intermitentes) por el tiempo que tenga energía la batería.
- Encender las luces interiores, las cuales permanecen encendidas hasta que la energía de la batería se agote o hasta por 15 minutos después de la intervención del sistema de respuesta mejorada de accidentes.
- Desbloquear las puertas automáticamente.

Su vehículo podría estar diseñado para realizar cualquiera de estas otras funciones en respuesta al sistema de respuesta mejorada de accidentes:

- Apagado del calentador del filtro de combustible, Apagar el motor del ventilador del HVAC. Cierre de la puerta de circulación del HVAC.
- Corte de la energía de la batería al:
 - Motor
 - Motor eléctrico (si así está equipado)
 - Dirección eléctrica
 - Potenciador de freno
 - Freno de estacionamiento eléctrico
 - Selector de velocidades de la transmisión automática
 - Claxon
 - Limpiadores delanteros

- Bomba del lavafaros (si así está equipado)

NOTA: Después de un accidente, recuerde ciclar la ignición a la posición de STOP (OFF/LOCK) y retirar la llave del interruptor de ignición para evitar descargar la batería. Cuidadosamente verifique el vehículo en busca de fugas de combustible en el compartimiento del motor y en el piso cerca del compartimiento del motor y tanque de combustible antes de restablecer el sistema y arrancar el motor. Si no existen fugas de combustible o daño a los dispositivos eléctricos del vehículo (faros, por ejemplo) después de un accidente, restablezca el sistema siguiendo el procedimiento a continuación. Si existe alguna duda, por favor consulte a su distribuidor autorizado.

Procedimiento de restablecimiento del sistema de respuesta mejorada

Después de un evento que activara el sistema de respuesta mejorada contra accidentes, el interruptor de ignición deberá colocarse de la posición Arranque (Start) o encendido/en marcha (ON/RUN) a la posición de apagado (OFF). Verifique cuidadosamente el vehículo en busca de fugas de combustible en el compartimiento del motor y el piso, cerca del compartimiento del motor y el tanque de combustible antes de restablecer el sistema y arrancar el motor.

Después de un accidente, si el vehículo no arranca después de llevar a cabo el procedimiento de restablecimiento, el vehículo debe ser remolcado a un distribuidor autorizado y restablecer el sistema de respuesta mejorada.

Mantenimiento a su sistema de bolsa de aire

¡ADVERTENCIA!

- La modificación de cualquier parte del sistema de bolsas de aire puede ocasionar que fallen cuando las necesite. Podría lesionarse si las bolsas de aire no están disponibles para protegerlo. No modifique los componentes ni el cableado, incluyendo la adición de cualquier tipo de placa o calcomanía en la cubierta de vestidura de la maza del volante de la dirección o en la parte superior derecha del tablero de instrumentos. No modifique la defensa delantera ni la estructura de la carrocería del vehículo ni agregue escalones laterales o estribos.
- Es peligroso que trate de reparar por usted mismo alguna parte del sistema de bolsa de aire. Nunca olvide advertir a cualquier persona que trabaje en su vehículo, que está equipado con bolsas de aire.
- No intente modificar ninguna parte de su sistema avanzado de bolsas de aire. La bolsa de aire puede inflarse accidentalmente o puede no funcionar apropiadamente si se hacen modificaciones. Lleve su vehículo a un distribuidor autorizado para cualquier servicio que haga al sistema de bolsas de aire. Si su asiento, incluyendo vestiduras y cojín, necesita recibir cualquier clase de servicio (incluyendo el apriete/afloje o el desmontado de los tornillos que sujetan el asiento), lleve su vehículo con su distribuidor autorizado. Solo los accesorios de asiento aprobados por el fabricante pueden ser usados. Si es necesario modificar el sistema de bolsas de aire para personas con discapacidad, contacte a su distribuidor autorizado.

Registro de información de eventos (EDR)

Este vehículo está equipado con un recolector de datos de evento (EDR). El principal objetivo de un EDR es registrar, en ciertos casos de colisión o situaciones cercanas a una colisión, cosas como el despliegue en una bolsa de aire o golpear un obstáculo en carretera, los datos recopilados ayudarán a comprender cómo reaccionaron los sistemas del vehículo ante dicho evento. El EDR está diseñado para registrar los datos relacionados con la dinámica del vehículo y los sistemas de seguridad durante un corto período de tiempo, normalmente 30 segundos o menos. El EDR en este vehículo está diseñado para registrar datos tales como:

- Como estaban operando los diversos sistemas de su vehículo;
- Si los cinturones de seguridad del conductor o de los pasajeros estaban o no abrochados;
- Qué tanto (o si es que por completo) el conductor estaba presionando el pedal del acelerador y/o pedal de freno; y,
- Que tan rápido se desplazaba el vehículo.

Estos datos pueden ayudar a tener una mejor comprensión de las circunstancias en las que ocurren los accidentes y lesiones.

NOTA: Los datos del EDR son registrados por el vehículo, sólo si un accidente de importancia se produce, no hay datos registrados por el EDR en condiciones normales de conducción, ni datos personales (por ejemplo, nombre, sexo, edad y ubicación del accidente). Sin embargo, las otras partes, tales como aplicación de algunas leyes, pueden combinar los datos EDR con el tipo de datos de identificación personal, durante la investigación de un accidente.

Para leer los datos registrados por un EDR, se requiere de un equipo especial, y el acceso al vehículo o al EDR es necesario. Además el fabricante del vehículo, las otras partes, tales como las autoridades, que tienen el equipo especial, pueden leer la información si tienen acceso al vehículo o al EDR.

Sistemas de protección para niños

Todos los ocupantes en el vehículo deben usar el cinturón de seguridad todo el tiempo, incluyendo a bebés y niños. En México es obligación que los niños pequeños viajen con el sistema de protección correspondiente a su peso y talla. Esto es por ley y puede recibir sanciones legales por ignorarlo.

Niños de 12 años y menores deben viajar correctamente abrochados en el asiento trasero, si está disponible. De acuerdo a las estadísticas de accidentes, los niños están más seguros si están protegidos adecuadamente en los asientos traseros que en los asientos delanteros.

¡ADVERTENCIA!

En una colisión, un niño sin protección puede convertirse en un proyectil dentro del vehículo. La fuerza requerida para sujetar inclusive a un bebé en su regazo puede ser tan grande que no pueda sostenerlo, sin importar lo fuerte que usted sea. El niño y otras personas podrían resultar gravemente lesionados. Todo niño que viaje en su vehículo debe ubicarse en una protección adecuada para su tamaño.

Hay diferentes tamaños y tipos de protección para niños, desde recién nacidos hasta para niños casi lo suficientemente grandes para poder usar el cinturón de seguridad de adulto. Siempre consulte el manual del propietario del vehículo para utilizar el asiento correcto para su niño.

Antes de comprar cualquier sistema de seguridad para niños, asegúrese de que tiene una etiqueta que certifique que cumple con todas las normas y estándares de seguridad aplicables. También debe asegurarse de que se puede instalar en el vehículo en el que va a usarse.

NOTA: Para información adicional consulte la página web www.seatcheck.org

Resumen de recomendaciones para sistemas de protección para niños en vehículos

	Tamaño, altura, peso y edad del niño	Tipo de protección recomendada para el niño
Bebés y niños muy pequeños	Niños de 2 años o menores que no han alcanzado los límites de altura y peso promedio.	Ya sea un portabebés o un asiento convertible orientado hacia atrás en el asiento trasero del vehículo.
Niños pequeños	Niños que tiene al menos 2 años y han sobrepasado los límites de altura y peso promedio.	Asiento orientado hacia el frente con arnés de 5 puntos en el asiento trasero del vehículo.
Niños grandes	Niños que sobrepasan los límites promedio a su edad pero aún son pequeños para que el cinturón de seguridad ajuste apropiadamente.	Sentarse en el asiento trasero del vehículo con un asiento elevador de posiciones del cinturón de seguridad y el cinturón de seguridad del vehículo.
Niños muy grandes para las protecciones	Niños de 12 años o menores que sobrepasan los límites de altura y peso para un asiento elevador.	Sentarse en el asiento trasero, con el cinturón de seguridad del vehículo.

Protecciones para bebés y niños

Los expertos en seguridad recomiendan que los niños viajen en el sistema de protección para niños, viendo hacia el asiento trasero del vehículo hasta los dos años o hasta que lleguen a la altura o peso límite del asiento de seguridad para niño. Hay dos tipos de sistemas de retención infantil que pueden ser usados orientados hacia atrás: los portabebés y los asientos convertibles para niños.

El portabebés sólo se utiliza orientado hacia atrás en el vehículo. Se recomienda para niños recién nacidos hasta que alcanzan el peso o la estatura límite del portabebés. El asiento convertible para niño puede ser utilizado viendo hacia atrás o hacia adelante en el vehículo. El asiento convertible para niños a menudo tienen un límite de peso mayor en la posición viendo

hacia atrás que los portabebés, así que puede ser utilizado orientado hacia atrás, para los niños que han superado los límites del portabebés, pero siguen teniendo menos de dos años. Los niños deberán permanecer viendo hacia atrás hasta que hayan alcanzado la altura o el peso permitido de su asiento convertible.

¡ADVERTENCIA!

- Nunca coloque un asiento orientado hacia atrás enfrente de la bolsa de aire. El despliegue de la bolsa de aire puede ocasionar lesiones severas o la muerte a niños de 12 años o menores en esa posición, incluyendo los que se encuentren en un sistema de protección para niños.
- Nunca instale un sistema de protección para niños orientado hacia atrás en el asiento delantero del vehículo. Solamente utilice un sistema de protección para niños orientado hacia atrás en un asiento trasero. Si el vehículo no cuenta con asiento trasero, no transporte un sistema de protección orientado hacia atrás en el vehículo.

Niños mayores y sistemas de protección

Los niños que tienen dos años de edad o que han superado los límites del asiento convertible para niños orientado hacia atrás, ahora pueden ir en sistemas de protección para niños orientados hacia el frente. Los asientos de niños que estén colocados hacia el frente y los asientos convertibles son para niños que tiene dos años de edad o que han sobre pasado los límites de peso y altura del asiento orientado hacia atrás o del portabebés orientado hacia atrás. Los niños deberán permanecer sentados en el asiento viendo hacia el frente en asiento para niño con un arnés el mayor tiempo posible, hasta que el peso y la altura sean las permitidas para usar la silla de niño.

Los niños cuyo peso o altura es superior a los límites del asiento orientado hacia el frente, deben usar el cinturón del asiento elevado hasta que el cinturón de seguridad quede ajustado. Si el niño no puede sentarse con las rodillas flexionadas sobre el cojín del asiento, mientras que la espalda del niño está en contra del respaldo del asiento, se debe utilizar un asiento de posicionamiento de cinturón de seguridad. El niño y el asiento de posicionamiento de cinturón de seguridad para niños van sujetos en el vehículo por el cinturón de seguridad.

¡ADVERTENCIA!

- Una instalación incorrecta podría causar una falla en el sistema de protección para niños. Podría aflojarse en una colisión. El niño podría salir severamente dañado o podría causar la muerte. Siga las instrucciones del fabricante del sistema de protección para niños cuando instale la retención.

¡ADVERTENCIA!

- Después de que un sistema para niño ha sido instalado en su vehículo, no mueva el asiento hacia el frente o hacia atrás porque podría perder la fijación del sistema para niño. Retire la silla antes de ajustar la posición del asiento. Cuando el asiento ha sido ajustado, vuelva a colocar la silla.
- Cuando el sistema de protección para niños no esté en uso, asegúrela en el asiento con los cinturones o con los anclajes LATCH o sáquela del vehículo. No la deje suelta en el vehículo. En alguna parada súbita, ésta podría salir volando y golpear a los ocupantes o a los respaldos de los asientos y causar lesiones severas.

Niños demasiado grandes para usar asientos elevadores

Los niños que sean lo suficientemente grandes para usar el cinturón de torso confortablemente y que sus piernas sean lo suficientemente largas para doblar las rodillas sobre el asiento delantero con la espalda pegada al respaldo, deberán utilizar el cinturón de seguridad en el asiento trasero. Realice las siguientes 5 preguntas para decidir si el niño está listo para utilizar solo el cinturón de seguridad:

1. ¿El niño se puede sentar hasta atrás con la espalda pegada al respaldo?
2. ¿Las rodillas del niño se pueden doblar confortablemente – mientras está sentado con la espalda pegada al respaldo?
3. ¿El cinturón torso pélvico cruza el hombro del niño entre su cuello y brazo?
4. ¿La correa inferior del cinturón esta lo más bajo posible, tocando los muslos del niño y no su estómago?
5. ¿El niño puede permanecer sentado de esta manera todo el viaje?

Si la respuesta a cualquiera de estas preguntas es “no”, entonces el niño necesita utilizar una silla elevada en este vehículo. Si el niño está utilizando un cinturón torso pélvico, verifique que el cinturón esté ajustado periódicamente. Si el niño se retuerce o se agacha puede mover el cinturón fuera de su posición. Si el cinturón toca su cara o cuello mueva al niño más al centro del vehículo. Nunca permita que un niño ponga la correa superior del cinturón por debajo del brazo o detrás del cuello.

¡ADVERTENCIA!

No permita que los niños pasen el cinturón de seguridad por debajo de su brazo. En un accidente, el cinturón de hombro no podrá protegerlo apropiadamente, lo que podría resultar en severos daños o la muerte. Un niño debe usar siempre ambas parte del cinturón de seguridad correctamente.

Recomendaciones para el anclaje de los asientos para niños

Tipo de asiento	Combinación de peso y tipo de asiento del niño	Usar cualquier método que este marcado por una X			
		LATCH - Anclajes inferiores	Cinturón de seguridad únicamente	LATCH - Anclaje inferiores y correas de anclaje superiores	Cinturón de seguridad + correas de anclaje superiores
Orientado hacia atrás	Hasta 29.5 kg (65 lbs)	X	X		
Orientado hacia atrás	Mayor a 29.5 kg (65 lbs)		X		
Orientado hacia delante	Hasta 29.5 kg (65 lbs)			X	X
Orientado hacia delante	Mayor a 29.5 kg (65 lbs)				X

LATCH Sistema de anclaje de asientos para niños (protecciones de anclajes inferiores)

022668173



Etiqueta LATCH

Su vehículo está equipado con el sistema de anclaje de protección para los niños denominado LATCH, que deriva de las palabras en inglés para anclaje superior y correas de anclaje para niños. El sistema LATCH tiene tres puntos en el vehículo donde instalar sistemas de protección compatibles con LATCH. Existen dos puntos de anclaje inferior en la parte trasera del cojín donde se pone en contacto con el respaldo de los asientos y un punto de anclaje para correas en la parte posterior del asiento. Estos anclajes permiten instalar el sistema de protección para niños sin usar los cinturones de seguridad del vehículo. Algunas posiciones de anclaje pueden tener el anclaje de correas pero no el anclaje inferior. En estas ubicaciones, el cinturón de seguridad debe ser usado con el punto de anclaje para correas para instalar el sistema de protección para niños. Para mayor información, favor de revisar la tabla que se encuentra más adelante.

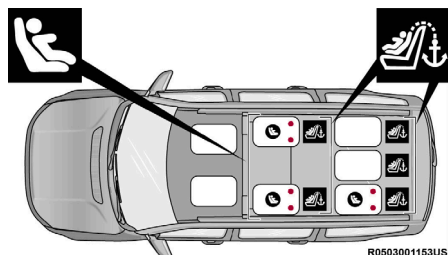
Posiciones de LATCH para instalar sistemas de protección para niños en el vehículo



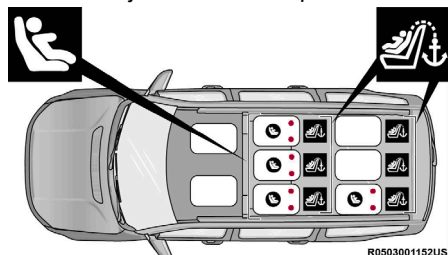

Localización de los anclajes inferiores/ y sujeción superior con segunda fila de asientos tipo capitán (6 pasajeros)

-  Símbolo de los 2 anclajes inferiores por posición de los asientos.
-  Símbolo de los anclajes de correa superiores.



Localización de los anclajes inferiores/ y sujeción superior con segunda fila de asientos 60/40 (7 pasajeros)

-  Símbolo de los 2 anclajes inferiores por posición de los asientos.
-  Símbolo de los anclajes de correa superiores.

Preguntas frecuentes acerca de la instalación de asientos para niños con LATCH

<p>¿Cuál es el peso límite (peso del niño más peso del asiento de protección) que el sistema LATCH puede soportar?</p>	<p>29.5 kg (65 lbs)</p>	<p>Use el sistema de anclaje LATCH hasta que el peso combinado de el niño junto con el peso del asiento protector sea 29.5 kg (65 lbs). En caso contrario utilice el cinturón de seguridad y los anclajes de correas.</p>
<p>¿Se pueden utilizar juntos los anclajes LATCH y el cinturón de seguridad para sujetar un asiento protector tanto orientado al frente como hacia atrás?</p>	<p>No</p>	<p>No use el cinturón de seguridad cuando se use el sistema de anclaje LATCH para sujetar los asientos protectores para niños. Los asientos elevadores pueden instalarse en los anclajes LATCH si esto es permitido por el fabricante del asiento elevador. Consulte el manual de propietario del asiento elevador para obtener más información.</p>

Preguntas frecuentes acerca de la instalación de asientos para niños con LATCH

¿Se pueden instalar dos asientos para niños usando el mismo anclaje LATCH inferior?	No	Nunca comparta un anclaje LATCH con dos o más asientos para niño. Si la posición central, no tiene anclajes inferiores LATCH, use el cinturón de seguridad para instalar el asiento para niño en la posición central a un lado del asiento para niño instalado en alguna de las posiciones que si cuentan con anclajes LATCH.
¿Un asiento protector para niños orientado hacia atrás puede tocar la parte trasera del asiento del pasajero frontal?	Si	El asiento para niños puede tocar la parte trasera del asiento del pasajero frontal si el fabricante del asiento protector así lo autoriza. Vea el manual de usuario del asiento para niño para más información.
¿Se pueden remover las cabezeras?	No	

Localización de los anclajes LATCH



Los anclajes inferiores del asiento trasero son barras redondas localizadas atrás del cojín del asiento, donde se une con el respaldo del asiento. Los anclajes se encuentran detrás de una cubierta abatible grabada con los símbolos del tipo de anclaje. Tire de la parte superior de la cubierta para acceder a los anclajes.

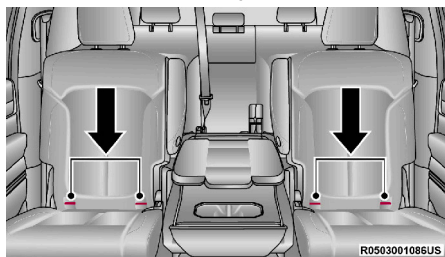

Anclajes LATCH de la segunda fila en modelos de 7 pasajeros

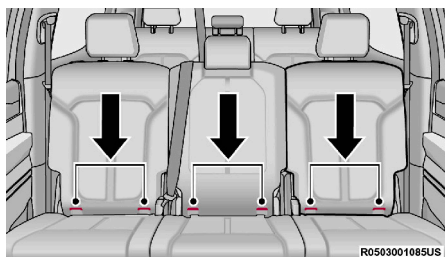

Anclajes LATCH de la segunda fila en modelos de 8 pasajeros

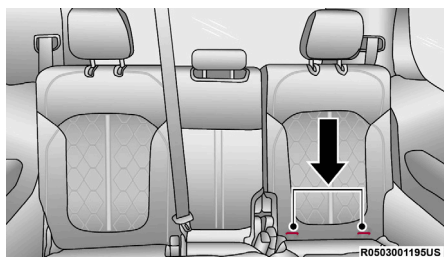

Third Row LATCH Positions (Seven And Eight Passenger)

Localización de los anclajes LATCH



Adicionalmente, hay anclajes de correa superior atrás de cada posición del asiento trasero localizadas en la parte trasera del asiento.

Ubicación de anclajes de la correa superior de la segunda fila de asientos en vehículos de 7 y 8 pasajeros

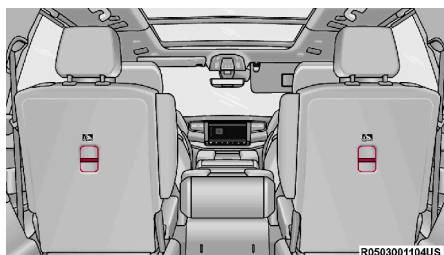

Anclaje de la correa superior en modelos de 7 pasajeros (asientos tipo capitán)

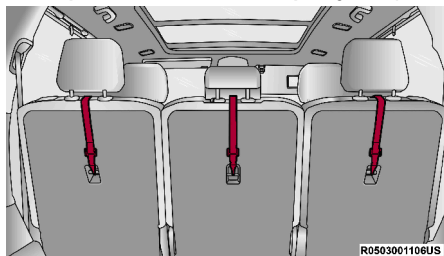

Anclaje de la correa superior en modelos de 8 pasajeros (asientos 60/40)

Vehículos de siete y ocho pasajeros: Ubicación de anclajes de la correa superior de la tercera fila de asientos

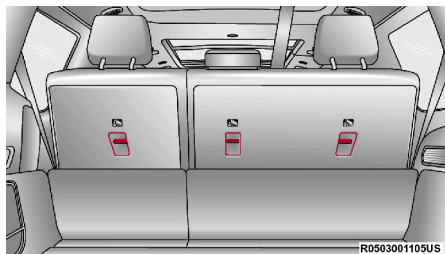

Desmonte de la cubierta alfombrada del respaldo para acceder al anclaje de correa superior (3ra fila de asientos)

Sistemas de retención infantil compatibles con LATCH podría estar equipado con una barra rígida o una correa flexible en cada lado. Cada uno tendrá un gancho o un conector para conectar el anclaje y una manera de apretar la conexión con el anclaje. Los sistemas de retención mirando hacia el frente y en algunos sistemas de retención infantil mirando hacia atrás, también estarán equipados con una correa de sujeción. La correa de sujeción tendrá un gancho en el extremo para insertarse en el anclaje de sujeción superior y una manera para apretar la correa después de que se sujete al anclaje.

Asiento central LATCH

Asientos de tercera fila para siete pasajeros y ocho pasajeros:

¡ADVERTENCIA!

- No instale un asiento de seguridad para niños en la posición central usando el sistema LATCH. Esta posición no está aprobada para instalar asientos para niños con los accesorios LATCH. Debe usar el cinturón de seguridad y el anclaje de sujeción para instalar un asiento para niños en el asiento en la posición central.
- Nunca use el mismo anclaje inferior para colocar más de un asiento de seguridad para niños. Consulte en esta sección para obtener instrucciones de instalación típicas.

Segunda fila de asientos en vehículos de 8 pasajeros

Si una silla en la posición del centro bloquea la correa del cinturón o la hebilla de la posición lateral, no use esa posición lateral. Si hay una silla instalada en la posición central y bloquea los anclajes LATCH laterales o el cinturón de seguridad, no instale una silla en esa posición lateral.

¡ADVERTENCIA!

Nunca utilice el mismo anclaje inferior para fija más de un sistema de protección para niños. Favor de referirse a la sección a continuación, para las instrucciones de una instalación típica.

Siempre siga las indicaciones del fabricante cuando instale una protección para niño. No todos los sistemas de protección para niños se instalarán como lo hemos descrito aquí.

Instalación de los asientos de protección para niños compatible con anclajes LATCH

Si en la posición en la cual se quiere instalar el asiento para niño tiene cinturones de seguridad equipados con retractores de bloqueo automático (ALR), coloque los cinturones de seguridad de acuerdo a las instrucciones que a continuación se presentan. Vea la sección “Instalación de la protección para niños usando los cinturones de seguridad del vehículo” para conocer con qué tipo de cinturón de seguridad cuenta cada asiento de acuerdo a su posición.

1. Afloje los ajustadores en las cintas inferiores y en la correa de tal forma que pueda sujetar más fácilmente los ganchos o conectores a los anclajes del vehículo.
2. Coloque el asiento para niño entre los anclajes inferiores de la posición seleccionada. Para los asientos traseros, quizás tenga que reclinar el asiento y/o elevar la cabecera para que el asiento para niño quede en una mejor posición. Si el asiento trasero puede moverse hacia atrás o hacia delante, usted puede moverlo a la posición más atrás posible para hacer espacio a la silla infantil. Usted también puede mover el asiento delantero hacia delante para hacer espacio a la silla infantil.
3. Sujete los ganchos inferiores o conectores del asiento para niño a los anclajes inferiores de la posición seleccionada del asiento.
4. Si la protección para niño tiene correa sujetadora, conéctela al anclaje de correa superior del vehículo. Vea la sección “Instalación de la protección para niño utilizando anclajes de correa superiores” para instrucciones de fijación la correa de anclaje.
5. Apriete todas las cintas conforme empuja la protección para niños hacia atrás y hacia abajo en el asiento, eliminando la holgura de las cintas de acuerdo con las instrucciones del fabricante del sistema de protección para niños.
6. Pruebe que la protección para niño este instalada de forma correcta, jalando de un lado a otro del asiento para niño siguiendo la misma trayectoria del cinturón de seguridad. Este no debe moverse más de 25.4 mm (1 pulgada) en cualquier dirección.

Cómo colocar los cinturones de seguridad ALR que no son usados

Cuando se utiliza el sistema de anclaje LATCH para la instalación de una protección para niño, todos los cinturones de seguridad ALR que no están siendo ocupados por otros pasajeros o para sujetar alguna otra protección deben colocarse de una manera adecuada. Un cinturón de seguridad que no está en uso puede dañar a un niño que se encuentre jugando con él y accidentalmente bloquea el retractor del cinturón de seguridad. Antes de instalar una protección para niño que utilice el sistema LATCH, abra los cinturones de seguridad detrás de la protección y fuera del alcance del niño. Si el cinturón de seguridad una vez abrochado interfiere con la instalación de la protección para niño, en lugar de abrocharlo detrás de la protección colóquelo siguiendo la trayectoria del cinturón de seguridad de la protección para niño y al final abróchelo. No bloquear el cinturón de seguridad. Recuerde a todos los niños en el vehículo que los cinturones de seguridad no son

juguetes y no se debe jugar con ellos.

¡ADVERTENCIA!

- La instalación incorrecta de una protección para niños al anclaje LATCH puede ocasionar la falla de la protección de bebés o niños. El niño se podría lesionar gravemente o morir. Siga exactamente las indicaciones del fabricante cuando instale la protección para el bebé o el niño.
- Los anclajes para sistemas de protección para niños están diseñados sólo para aguantar las cargas de un sistema de protección correctamente instalado. Bajo ninguna circunstancia pueden ser usados para cinturones de seguridad, arneses, o para fijar otros objetos o equipo en el vehículo.

Instalación de las protecciones para niños usando los cinturones de seguridad del vehículo

Los sistemas de protección para niños están diseñados para asegurarse en los asientos del vehículo con los cinturones pélvicos o la parte pélvica del cinturón torso pélvico.

¡ADVERTENCIA!

- La instalación incorrecta de una protección para niños al anclaje LATCH puede ocasionar la falla de la protección de bebés o niños. El niño se podría lesionar gravemente o morir. Siga exactamente las indicaciones del fabricante cuando instale la protección para el bebé o el niño.
- Siempre siga las instrucciones del fabricante del sistema de protección para niños cuando lo instale.

Los cinturones de seguridad de los pasajeros están equipados con retractores de bloqueo automático (ALR) que están diseñados para mantener la porción pélvica ajustada alrededor de la protección para niños de tal forma que no es necesario usar seguros de traba. El retractor ALR se puede poner en modo de bloqueo jalando toda la correa del retractor y permitiendo que la correa se retracte automáticamente. Si está bloqueado, el ALR hará un sonido de clic mientras se retrae la correa. Para más información sobre el ALR referirse a la descripción de "Modo de bloqueo automático" en la sección "Protecciones para los ocupantes". Vea la tabla que se presenta más adelante, al igual que las siguientes secciones, para más información.

Sistema de cinturones torso pélvicos para la instalación de sistemas de sujeción para niños en el vehículo

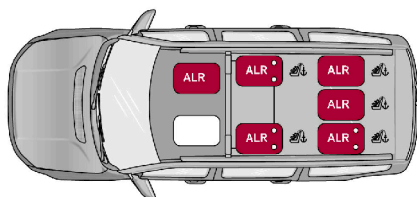

R0503001099US

Sillas del capitán Ubicación de los retractor de bloqueo automático (ALR) en la segunda fila (7 pasajeros)

- ALR = Retractor de bloqueo automático
-  Símbolo de sujeción superior.

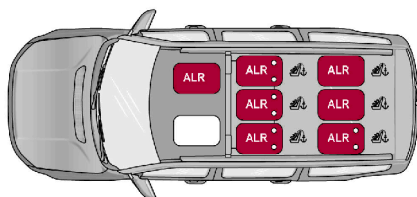

R0503001098US

Ubicaciones del retractor de bloqueo automático (ALR) del banco de la segunda fila (8 pasajeros)

- ALR = Retractor de bloqueo automático
-  Símbolo de sujeción superior.

Preguntas frecuentes acerca de la instalación de asientos para niños con el cinturón

¿Cuál es el peso límite (peso del niño + peso del asiento de protección) para utilizar el anclaje de sujeción de correa con el cinturón de seguridad para sujetar una protección para niño orientada hacia el frente?	Límite de peso del sistema de protección para niños	Siempre use anclajes de sujeción cuando use el cinturón de seguridad para instalar un sistema de protección orientado hacia el frente, se recomienda seguir el peso límite del sistema.
¿Un sistema de protección para niños orientado hacia atrás puede tocar la parte trasera del asiento del pasajero frontal?	Si	Se permite el contacto entre el sistema de retención si el fabricante también lo permite.
¿Se pueden remover las cabecezas?	No	
¿Puede la parte inferior de la hebilla girarse en sentido contrario a la trayectoria del cinturón de la protección para niño, para hacer que se ajuste firmemente?	No	No gire la parte inferior de la hebilla en las posiciones de los asientos en las cuales se cuenta con retractores ALR.

Instalación de la protección para niños usando cinturones con retractor de bloqueo automático (ALR)

Sistemas de protección para niños que están diseñados para fijarse a los asientos con los cinturones de seguridad del vehículo.

¡ADVERTENCIA!

- La instalación incorrecta de una protección para niños podría causar una falla en el mismo. El niño se podría lesionarse gravemente o morir.
- Siga las instrucciones del fabricante del sistema de protección para niños cuando instale el sistema de protección.

1. Coloque el asiento para niño en el centro del asiento en el cual se va a instalar. Para la segunda fila de asientos, quizás tenga que reclinar el asiento y/o elevar la cabecera (si es ajustable), para que el asiento para niño quede en una mejor posición. Si el asiento trasero puede moverse hacia atrás o hacia delante, usted puede moverlo a la posición más atrás posible para hacer espacio a la silla infantil. Usted también puede mover el asiento delantero hacia delante para hacer espacio a la silla infantil.
2. Jale el cinturón del retractor hasta que esté suficientemente largo para hacerlo pasar a través de la protección para niño. No gire la correa del cinturón en la trayectoria de la protección.
3. Inserte la contra hebilla en la hebilla de anclaje hasta que escuche un "clic".
4. Jale la cinta del cinturón para apretar la porción pélvica alrededor de la protección para el niño.
5. Para bloquear el cinturón de seguridad jale el cinturón hasta que salga totalmente del retractor. Permita que el cinturón regrese dentro del retractor, jalando el exceso de la cinta para apretar la porción pélvica. Mientras el cinturón se retrae se escucharán sonidos de tipo clic, esto significa que el cinturón de seguridad está ahora en modo de bloqueo automático.
6. Trate de jalar la cinta fuera del retractor. Si se encuentra bloqueado, no deberá poder jalar ninguna porción de la cinta. Si el retractor no está bloqueado repita el paso 5.
7. Finalmente jale el exceso de la cinta para apretar la porción pélvica alrededor del sistema de protección para niños mientras lo presiona hacia atrás y hacia abajo en el asiento del vehículo.
8. Si la protección para niño cuenta con correa de sujeción superior y el asiento en el cual se está posicionando cuenta con un anclaje superior de correa, conecte la correa de sujeción con el anclaje y ajústela firmemente. Refiérase a "Sistema de anclaje de asientos para niños (anclajes inferiores y correas para niños)" para las instrucciones.
9. Compruebe que la protección para niño esté instalada con fuerza, jalando de un lado a otro del asiento para niño siguiendo la misma trayectoria del cinturón de seguridad. Éste no debe moverse más de 25.4 mm (1 pulgada) en cualquier dirección.

Cualquier sistema de cinturón de seguridad se aflojará con el tiempo, así que verifique ocasionalmente el cinturón y jálelo para ajustarlo si es necesario.

Instalación de protecciones usando los anclajes de correa superiores

¡ADVERTENCIA!

No fije la correa superior de un sistema de protección para niños orientado hacia atrás en la parte frontal del asiento, incluyendo el marco del asiento u otro anclaje de correas. Fije la correa de este tipo de sistemas de protección en el anclaje asignado para la posición de asiento seleccionada, localizada detrás de la parte superior del mismo. Consulte la sección "Posiciones LATCH para la instalación de los sistemas de protección para niños en el vehículo" para consultar las localizaciones correctas para anclaje superior en su vehículo.

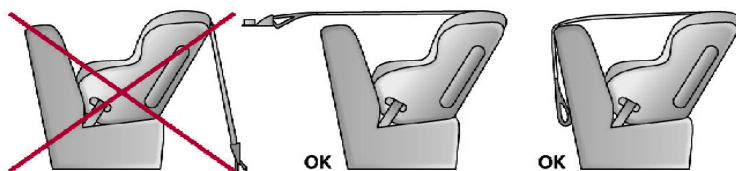

R0503001133US

1. Mire detrás de la posición del asiento donde planea instalar el sistema de sujeción infantil para encontrar el anclaje de la correa. Es posible que deba mover el asiento hacia adelante para brindar un mejor acceso al anclaje de la correa. Si hay sin anclaje de sujeción superior para esa posición del asiento, mueva el sistema de retención infantil a otra posición en el vehículo si hay uno disponible.
2. Pase la correa de sujeción para proporcionar el camino más directo para la correa entre el ancla y el asiento para niños. Si su vehículo está equipado con cabeceras traseras ajustables, levante la cabecera y siempre que sea posible, pase la correa de sujeción por debajo de la cabecera y entre los dos postes. Si no es posible, baje la cabecera y pase la correa de sujeción por el lado exterior de la cabecera.

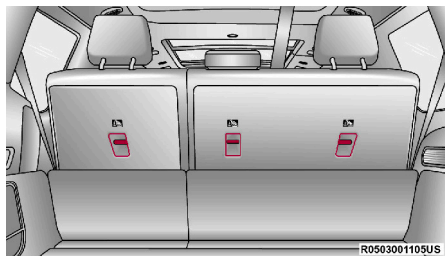

R0503001109US

Anclaje superior de la correa de sujeción de la tercera fila (ubicado en el respaldo del asiento)

3. Conecte el gancho de la correa de sujeción del sistema de sujeción infantil al anclaje de sujeción superior como se muestra en el diagrama

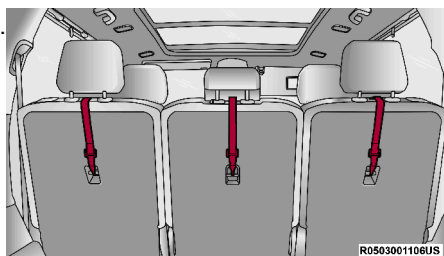

Montaje de la correa de sujeción superior del asiento del banco de la segunda fila (asientos para 8 pasajeros)

4. Remueva la holgura de la correa de sujeción de acuerdo a como se indique en el manual del fabricante de la protección para niño.

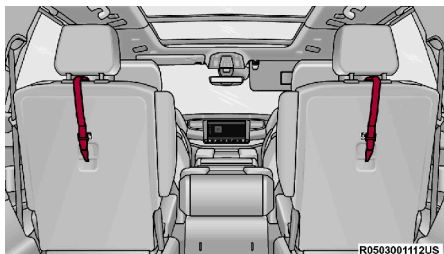

Montaje de la correa de sujeción superior de la silla del capitán

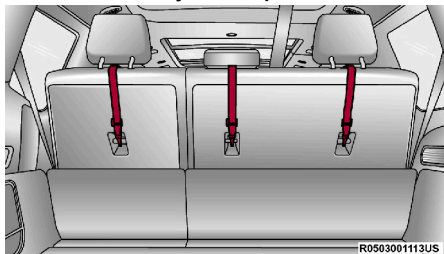

Montaje de la correa de sujeción superior del asiento de la tercera fila

¡ADVERTENCIA!

- La instalación incorrecta de una protección para niños podría causar una falla en el mismo. El niño se podría lesionarse gravemente o morir. Siga las instrucciones del fabricante del sistema de protección para niños cuando instale la retención.
- Si su vehículo está equipado con el asiento plegable trasero, asegúrese de que la correa de sujeción no se cae a lado de los asientos mientras ajusta

SUGERENCIAS DE SEGURIDAD

Transporte de pasajeros

NUNCA TRANSPORTE PASAJEROS EN EL ÁREA DE CARGA.

¡ADVERTENCIA!

- No deje niños o animales dentro de los vehículos estacionados en clima cálido. La acumulación de calor en el interior puede ocasionar lesiones serias o la muerte.
- Es extremadamente peligroso viajar en el área de carga, dentro o fuera de un vehículo. En una colisión, las personas que viajan en esas áreas están más expuestas a lesionarse gravemente o a morir.
- No permita que viajen personas en ninguna área del vehículo que no esté equipada con asientos y cinturones de seguridad.
- Asegúrese de que todos en el vehículo estén en un asiento y utilicen los cinturones de seguridad correctamente.

Transporte de mascotas

Un despliegue de la bolsa de aire en el asiento delantero puede causarles daño a su mascota. Una mascota puede ser lanzada y podría causar daños en una frenada de emergencia o una colisión.

Las mascotas deben ir en cajas transportadoras de mascotas y deberán ser sujetas con las correas del cinturón de seguridad.

Vehículos Conectados

La privacidad de cualquier comunicación inalámbrica y por cable no se puede ser asegurada. Terceros podrían ilegalmente interceptar información y señales de comunicaciones privadas sin su consentimiento. Para obtener más información, consulte “Recopilación de datos y privacidad” en su cuenta de propietario de Uconnect Suplemento Manual o “Sistema de Diagnóstico a Bordo (OBD II) Ciberseguridad” página

¡ADVERTENCIA!

- No es posible saber o predecir los posibles resultados o consecuencias si los sistemas de su vehículo son infiltrados o violados por terceros. Podrían deteriorarse y/o perder el control del vehículo, incurriendo en un accidente que involucre lesiones graves o la muerte.

Verificaciones de seguridad que debe hacer dentro del vehículo

Cinturones de seguridad

Inspeccione el sistema de los cinturones periódicamente, verificando cortaduras, deshilachado y partes sueltas. Las partes dañadas se deben reemplazar inmediatamente. No desmonte ni modifique el sistema.

Los conjuntos de los cinturones de seguridad delanteros se deben reemplazar después de una colisión. Los conjuntos de cinturones de seguridad

traseros se deben reemplazar después de una colisión si se dañaron (por ejemplo, retractor doblado, cinta con cortaduras, etc.). Si existe alguna duda respecto a la condición del cinturón o del retractor, reemplace el cinturón de seguridad.

Luz de advertencia de las bolsas de aire



La luz de advertencia se debe encender y permanecer encendida durante seis a ocho segundos como una verificación del foco cuando el interruptor de ignición se coloca en la posición de encendido (ON/RUN) por primera vez. Si la luz no se enciende durante el arranque, vea a su distribuidor autorizado lo más pronto posible. Esta luz se encenderá acompañada de un tono si se ha detectado algún problema con la luz de advertencia, se mantendrá así hasta que sea corregida la falla. Si esta luz se enciende de forma intermitente o se mantiene encendida al conducir, lleve el vehículo a su distribuidor autorizado inmediatamente. Consulte "Sistemas de protección a los ocupantes" para más información.

Desempañador



Revise el funcionamiento seleccionando el modo de desempañador y poniendo el control del ventilador en alta velocidad. Deberá sentir el aire que sale contra el parabrisas. Vea a su distribuidor autorizado para darle servicio si su desempañador no funciona.

Información de seguridad sobre tapetes del piso

Utilice siempre tapetes para el piso adecuados para ajustarse en el alojamiento de los pies de su vehículo. Utilice solamente tapetes para el piso que no obstruyan el área de los pedales y que queden firmemente asegurados, de maneja que no se deslicen fuera de su lugar e interfieran con los pedales o afecten el funcionamiento seguro de su vehículo de alguna otra manera.

¡ADVERTENCIA!

Un tapete colocado incorrectamente, dañado, doblado o apilado, o sujetadores de tapete rotos, podrían provocar que los tapetes interfieran con la operación de los pedales de acelerador, freno o embrague y provocar una posible pérdida de control del vehículo. Para prevenir LESIONES SERIAS o la MUERTE:

-  SIEMPRE asegure correctamente los tapetes utilizando sus sujetadores. NO instale los tapetes al revés ni les de la vuelta. Tire ligeramente de ellos cada cierto tiempo para confirmar que los sujetadores se encuentran asegurados correctamente.
-  SIEMPRE RETIRE EL TAPETE EXISTENTE EN EL VEHÍCULO antes de colocar algún otro. NUNCA instale un tapete que no pueda ser fijado y asegurado al vehículo correctamente a su vehículo. Si el tapete necesita ser reemplazado, sólo utilice tapetes aprobados por Stellantis para el año y modelo de su vehículo.
- SÓLO instale tapetes diseñados para su vehículo. NUNCA instale un tapete que no pueda ser fijado y asegurado al vehículo correctamente a su vehículo. Si el tapete necesita ser reemplazado, sólo utilice tapetes aprobados por Stellantis para el año y modelo de su vehículo.

¡ADVERTENCIA!

- SÓLO utilice el tapete del lado del conductor, en el piso del área del conductor. Para verificar cualquier posible obstrucción, con el vehículo correctamente estacionado y el motor apagado, presione por completo el pedal del acelerador, freno y embrague (si así está equipado), buscando cualquier posible obstrucción. Si el tapete interfiere con la operación de los pedales o no se encuentra correctamente fijado al piso, retírelo y colóquelo en la cajuela.
- SÓLO utilice el tapete del lado del pasajero delantero, en el piso del área del pasajero.
- SIEMPRE asegúrese que ningún objeto caiga o se deslice al área del piso del conductor mientras el vehículo se encuentra en movimiento. Los objetos podrían atorarse debajo de los pedales del acelerador, freno, o embrague, y podrían provocar la pérdida de control del vehículo.
- NUNCA coloque objetos debajo del tapete (por ejemplo, toallas, trapos, llaves, etc). Estos objetos podrían mover la posición del tapete y provocar la obstrucción en la operación de los pedales de freno, acelerador o embrague.
- Si se ha retirado y reinstalado la alfombra del vehículo, siempre verifique que los sujetadores de los tapetes se encuentren fijos a la alfombra. Presione por completo cada pedal, para verificar si existe alguna interferencia de operación en los pedales del acelerador, freno o embrague, luego, coloque los tapetes.
- Se recomienda utilizar un jabón suave y agua para limpiar sus tapetes. Después de limpiarlos, verifique siempre que su tapete ha sido instalado correctamente y se encuentra correctamente asegurado al vehículo utilizando los sujetadores, tirando ligeramente de los mismos.

Verificaciones periódicas de seguridad que debe hacer fuera del vehículo**Llantas**

Examine si hay un desgaste excesivo de la huella o patrones de desgaste disperejo. Revise en busca de piedras, clavos, vidrios u otros objetos incrustados en la huella. Inspeccione la huella y los costados para ver si tienen cortadas o grietas. Revise el apriete de las tuercas de las ruedas. Revise la presión de las llantas (incluyendo la de refacción).

Luces

Haga que alguien observe el funcionamiento de las luces exteriores mientras usted maneja los controles. Verifique las luces direccionales y las luces indicadoras de luces altas en el tablero de instrumentos.

Cerrojos de las puertas

Revise el cerrojo y el correcto cierre y asegurado.

Fuga de líquidos

Verifique el área debajo del vehículo después del estacionamiento nocturno en busca de fugas de combustible, refrigerante del motor, aceite u otros líquidos. También si se detectan vapores de gasolina o se sospechan fugas de combustible, de líquido de la dirección hidráulica o de líquido de los frenos, se debe localizar la causa y corregirla inmediatamente.

Gases de escape

¡ADVERTENCIA!

Los gases de escape pueden causar lesiones o la muerte. Contienen monóxido de carbono (CO), que es incoloro e inodoro. Respirarlo puede hacerle perder la conciencia y finalmente envenenarlo. Para evitar respirar (CO), siga estas sugerencias de seguridad:

- No haga funcionar el motor en un garaje cerrado o en áreas cerradas más del tiempo necesario para mover su vehículo dentro o fuera del área.
- Si es necesario permanecer sentado en un vehículo estacionado con el motor funcionando, ajuste sus controles de calefacción o enfriamiento para forzar el aire exterior al interior del vehículo. Coloque el ventilador en la velocidad más alta.
- Si usted requiere conducir el vehículo con la compuerta trasera o las puertas traseras abiertas, asegúrese de que todas las ventanas estén cerradas y coloque el interruptor del ventilador del control de clima en alta velocidad. NO use el modo de recirculación.

La mejor protección contra la entrada de monóxido de carbono al vehículo es un sistema de escape del motor con el correcto mantenimiento.

Siempre que observe un cambio en el sonido del sistema de escape, cuando pueda detectar humo del escape en el interior del vehículo o cuando la parte inferior o posterior del vehículo esté dañada, haga que un técnico competente inspeccione todo el sistema de escape y las áreas de la carrocería adyacentes para ver si hay partes rotas, dañadas, deterioradas o mal colocadas. Las uniones abiertas o las conexiones flojas pueden permitir que los humos del escape se filtren al compartimiento de los pasajeros. Además de lo anterior, inspeccione el sistema de escape cada vez que el vehículo se levante para lubricación o cambio de aceite. Efectúe los reemplazos que se requieran.

Advertencias de Monóxido de Carbono

¡ADVERTENCIA!

El monóxido de carbono (CO) en los gases de escape es mortal. Siga las precauciones a continuación para prevenir el envenenamiento por monóxido de carbono:

- No inhalar los gases de escape. Contienen monóxido de carbono, un gas incoloro e inodoro, que puede matar. Nunca haga funcionar el motor en un área cerrada, como un garaje, y nunca se sienta en un vehículo estacionado con el motor en funcionamiento durante un período prolongado. Si el vehículo se detiene en un área abierta con el motor en funcionamiento por más de un período corto, ajuste el sistema de ventilación para forzar el ingreso de aire fresco del exterior al vehículo.
- Protéjase contra el monóxido de carbono con un mantenimiento adecuado. Haga inspeccionar el sistema de escape cada vez que se eleva el vehículo. Haga reparar cualquier condición anormal de inmediato. Hasta que se repare, conduzca con todas las ventanas laterales completamente abiertas.

QUÉ HACER EN CASO DE EMERGENCIA

CONTENIDO

- **LUCES DE ADVERTENCIA** 426
- **RETROVISOR CON LLAMADA DE ASISTENCIA Y EMERGENCIA (SI ASÍ ESTÁ EQUIPADO)** 426
- **USO DEL GATO Y CAMBIO DE LLANTAS** 431
 - Preparación para usar el gato 431
 - Ubicación del gato y herramientas 432
 - Almacenamiento de la llanta de refacción 433
 - Retiro de la llanta de refacción 434
 - Instrucciones para usar el gato 436
- **ARRANQUE CON CABLES PASACORRIENTE** 441
 - Preparación para el arranque con cables pasacorriente 442
 - Procedimiento de arranque con cables pasacorriente 443
- **LLENADO DE EMERGENCIA** 444
- **SI EL MOTOR SE SOBRECALIENTA** 446
- **LIBERACIÓN MANUAL DE LA POSICIÓN DE ESTACIONAMIENTO (P)** 447
- **LIBERAR UN VEHÍCULO ATASCADO** 449
- **REMOLQUE DE UN VEHÍCULO DESCOMPUESTO** 450
 - Modelos con tracción en las dos ruedas traseras 451
 - Vehículos con tracción en las cuatro ruedas 451
 - Ganchos de remolque de emergencia (si así está equipado) 452
- **SISTEMA DE RESPUESTA CONTRA ACCIDENTES MEJORADO (EARS)** 453
- **GRABADOR DE DATOS (EDR)** 453

LUCES DE ADVERTENCIA

El interruptor de las luces de advertencia está ubicado en el centro del tablero de instrumentos, debajo de la pantalla de los controles del clima.

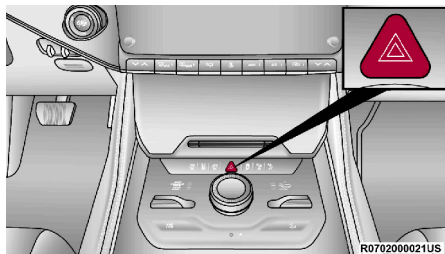

Interruptor de las luces de advertencia/intermitentes

Para activar las luces de advertencia, presione el interruptor. Cuando el interruptor de las luces de advertencia es activado, todas las luces direccionales destellarán para advertir de una emergencia al tráfico que se acerca. Presione el interruptor una segunda vez para desactivar las luces.

Este es un sistema de advertencia de emergencia y no se debe usar cuando el vehículo está en movimiento. Úselo cuando el vehículo esté descompuesto y pueda representar peligro para otros conductores.

Cuando deba abandonar el vehículo para buscar asistencia, las luces de advertencia continuarán funcionando aún cuando el interruptor de ignición esté apagado.

NOTA: Si se les usa por un período prolongado, las luces de advertencia pueden descargar la batería.

RETROVISOR CON LLAMADA DE ASISTENCIA Y EMERGENCIA (SI ASÍ ESTÁ EQUIPADO)

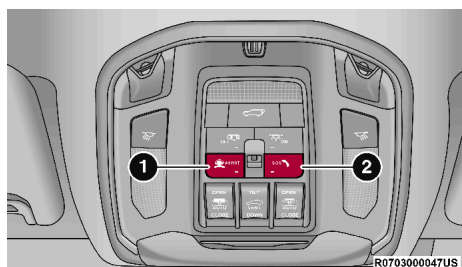

Espejo retrovisor con botones de Asistencia y Emergencia

1. Botón de Asistencia (ASSIST)
2. Botón de Emergencia (SOS)

Si así está equipado, el espejo contiene un botón de asistencia y un botón 9-1-1 situado en la parte inferior.

¡ADVERTENCIA!

SIEMPRE obedezca las leyes de tránsito y ponga atención al camino. SIEMPRE maneje de forma segura con sus manos en el volante. Usted tiene la completa responsabilidad y asume a todos los riesgos de usar las características y aplicaciones del vehículo. Utilice las características y aplicaciones, solamente cuando sea seguro hacerlo. No hacerlo puede provocar un accidente que resulte en lesiones graves o incluso la muerte.

NOTA:

- Su vehículo puede transmitir datos autorizados por el suscriptor.
- Los botones de llamada de asistencia y emergencia operan a través de una conexión a redes LTE (voz/datos) o 4G (datos) que viene como función incorporada. Algunos servicios del Uconnect® Access (si así está equipado), sólo estarán disponibles si su servicio SiriusXM Guardian™ se encuentra activo y esta conectado a redes LTE (voz/datos) o 4G (datos) operables.

Llamada de asistencia (ASSIST, si así está equipado)

El botón ASSIST (asistencia) tiene la función de conectarlo automáticamente a cualquiera de los siguientes centros de asistencia:

- Roadside Assistance (Asistencia Vial) - si se poncha una rueda, o necesita un remolque, sólo presione el botón ASSIST y será conectado con alguien que lo pueda ayudar. La asistencia en carretera sabrá qué vehículo está conduciendo y su ubicación. Pueden aplicarse cargos adicionales por la asistencia vial.
- SiriusXM Guardian™ Customer Care (Atención al cliente de SiriusXM Guardian™) - Apoyo dentro del vehículo para SiriusXM Guardian™.
- Atención al Cliente del vehículo - Apoyo total ante cualquier otro problema del vehículo.
- Asistencia a clientes Uconnect - Apoyo total por Radio. Problemas con teléfono o navegación.

Llamada de emergencia (SOS, si así está equipado)

Los vehículos vendidos en México aun NO tienen las capacidades del sistema de llamadas SOS.

1. Presione el botón SOS en la consola superior.

NOTA: En caso de que se presione el botón SOS por error, habrá una demora de 10 segundos antes de que la llamada de emergencia conecte una llamada a un operador del centro de emergencias. Para cancelar la llamada de SOS, presione el botón SOS en el espejo retrovisor o presione el botón de cancelación en la pantalla del teléfono. La terminación de la llamada SOS apagará la luz LED verde en el espejo retrovisor.

2. La luz LED que se encuentra entre los botones ASSIST y SOS de asistencia se pondrá de color verde una vez que se realice la conexión con un operador.
3. Una vez que una conexión entre el vehículo y un operador se hace, el sistema SOS podrá transmitir la siguiente información importante del vehículo a un operador:
 - Indicación que el ocupante colocó una llamada de emergencia (SOS).
 - La marca del vehículo.
 - La última coordenada GPS conocida del vehículo.
4. Usted deberá poder hablar con el operador a través del sistema de audio del vehículo para determinar si se requiere ayuda adicional.

¡ADVERTENCIA!

SIEMPRE obedezca las leyes de tránsito y ponga atención al camino. SIEMPRE maneje de forma segura con sus manos en el volante. Usted tiene la completa responsabilidad y asume a todos los riesgos de usar las características y aplicaciones del vehículo. Utilice las características y aplicaciones, solamente cuando sea seguro hacerlo. No hacerlo puede provocar un accidente que resulte en lesiones graves o incluso la muerte.

NOTA:

- El vehículo puede transmitir datos como lo autorice el conductor.
 - Una vez que se realiza una conexión entre el sistema de llamada SOS del vehículo y el operador, el operador puede ser capaz de abrir una conexión de voz con el vehículo para determinar si es sea necesario ayuda adicional. Una vez que el operador abre una conexión de voz con el sistema SOS, el operador debe ser capaz de hablar con usted o los demás ocupantes del vehículo y escuchar los sonidos que se producen en el vehículo. El sistema SOS del vehículo intentará permanecer conectado con el operador hasta que el operador termine la conexión.
5. El operador puede intentar ponerse en contacto con los servicios de emergencia apropiadas y les proporcionará información importante del vehículo y las coordenadas GPS.

¡ADVERTENCIA!

- Si alguien en el vehículo podría estar en peligro (por ejemplo, fuego o humo visible, condiciones de camino o ubicación peligrosas), no espere a contactar con un operador de servicios de emergencia. Todos los ocupantes deben salir del vehículo inmediatamente y trasladarse a un lugar seguro.
- Nunca coloque objetos en o cerca de las antenas de red y GPS del vehículo. De hacerlo podría evitar la recepción de las redes y señal GPS, que podrían provocar la el no poder realizar llamadas de emergencia/asistencia. Se requiere de redes operables y señal de GPS para utilizar la función de llamada de emergencia correctamente.

¡ADVERTENCIA!

- El sistema de llamadas de emergencia (SOS) está integrado en el sistema eléctrico del vehículo. No agregue equipo eléctrico del mercado de accesorios para el sistema eléctrico del vehículo. Esto puede evitar que su vehículo envíe la señal para iniciar una llamada de emergencia. Para evitar la interferencia que puede causar que el sistema SOS, nunca agregue equipo de reventa (por ejemplo, el radio móvil de dos vías, radio CB, registrador de datos, etc.) para el sistema eléctrico de su vehículo o modifique las antenas en su vehículo. **SI SU VEHÍCULO PIERDE PODER EN LA BATERÍA POR CUALQUIER MOTIVO (INCLUSO DURANTE O DESPUÉS DE UN ACCIDENTE), LAS CARACTERÍSTICAS, APLICACIONES Y SERVICIOS DEL SISTEMA UCONNECT, NO OPERARÁN.**
- Las modificaciones a cualquier parte del sistema SOS podrían provocar que el sistema de bolsas de aire falle cuando lo necesite. Usted podría lesionarse si el sistema de bolsas de aire no está ahí para protegerlo.

Limitaciones de llamadas del sistema SOS

Los vehículos vendidos en México aun **NO** tienen las capacidades del sistema de llamadas SOS.

Los operadores de emergencia u otros operadores de las líneas de emergencia en México podrían no responder a las llamadas de emergencia. Si el sistema SOS detecta una falla de funcionamiento, cualquiera de los siguientes cosas puede ocurrir en el momento en que se detecta el mal funcionamiento y al comienzo de cada ciclo de encendido:

- La luz del espejo retrovisor situado entre los botones de SOS y ASSIST se iluminarán continuamente de color rojo.
- La pantalla del teléfono mostrará el siguiente mensaje de Vehículo “Requiere servicio. Por favor, póngase en contacto con su distribuidor autorizado”.
- Un mensaje de audio del vehículo indicará “Teléfono del vehículo requiere servicio. Por favor, póngase en contacto con su distribuidor autorizado.”

¡ADVERTENCIA!

- Hacer caso omiso de la luz de espejo retrovisor podría significar que usted no tendrá servicios de llamada SOS. Si se ilumina la luz del espejo retrovisor, acuda a su distribuidor autorizado para realizarle servicio a su sistema de llamada SOS inmediatamente.
- El sistema ORC enciende la luz de advertencia de bolsa de aire en el módulo de instrumentos si se detecta un mal funcionamiento en cualquier parte del sistema. Si se enciende la luz de advertencia de bolsa de aire, lleve a servicio con un distribuidor autorizado inmediatamente.

Incluso si el sistema de llamadas SOS se encuentra completamente funcional, hay factores fuera del control de FCA que pueden prevenir o detener el funcionamiento del sistema SOS. Estos incluyen, pero no se limitan a, los siguientes factores:

- El interruptor de ignición está en la posición de OFF.
- Los sistemas eléctricos del vehículo no están intactos.
- El software y/o el hardware del sistema SOS fue dañado durante un accidente.
- La batería del vehículo ha perdido energía o se ha desconectado durante un accidente.
- Las señales de red LTE (voz/datos) y/o 4G (datos) y/o de posicionamiento global por satélite no están disponibles o están obstruidas.
- Un mal funcionamiento del equipo en las instalaciones del operador de emergencias.
- El uso indebido por parte del operador de emergencias.
- Congestión de las redes LTE o 4G.
- El clima
- Los edificios, las estructuras, el terreno geográfico, o túneles.

¡ADVERTENCIA!

SIEMPRE obedezca las leyes de tránsito y ponga atención al camino. SIEMPRE maneje de forma segura con sus manos en el volante. Usted tiene la completa responsabilidad y asume a todos los riesgos de usar las características y aplicaciones del vehículo. Utilice las características y aplicaciones, solamente cuando sea seguro hacerlo. No hacerlo puede provocar un accidente que resulte en lesiones graves o incluso la muerte.

NOTA: No coloque nada en o cerca de las antenas inalámbricas LTE (voz/datos) o 4G (datos) y GPS del vehículo. Usted podría impedir la recepción móvil y la señal GPS, que puede evitar que su vehículo realice una llamada de emergencia. Se requiere la recepción inalámbrica y la señal de GPS para que el sistema SOS funcione correctamente.

Información general

La operación de este equipo está sujeta a las siguientes dos condiciones:

(1) Es posible que este equipo o dispositivo no cause interferencia perjudicial y (2) este equipo o dispositivo debe aceptar cualquier interferencia, incluyendo la que pueda causar su operación no deseada.

NOTA: Los cambios y modificaciones hechas no expresamente aprobadas por la parte responsable, podría anular la autoridad de operar el equipo.

¡PRECAUCIÓN!

Para evitar daños al espejo al limpiarlo, nunca rocíe directamente el espejo con ninguna solución limpiadora. En lugar de eso, aplique la solución sobre un trapo limpio y frote el espejo para limpiarlo.

SOS automático (si así está ocupado)

El SOS automático es un servicio de seguridad de manos libres que puede conectarlo inmediatamente con ayuda en caso de que se desplieguen las bolsas de aire del vehículo. Consulte el suplemento de radio proporcionado para obtener información completa.

USO DEL GATO Y CAMBIO DE LLANTAS

¡ADVERTENCIA!

- No intente cambiar una llanta del lado del vehículo cercano al tráfico. Apártese lo suficiente de la carretera para evitar el riesgo de ser atropellado mientras opera el gato o cambia la llanta.
- Es peligroso estar debajo de un vehículo apoyado en un gato. El vehículo puede zafarse del gato y caer encima de usted. Lo podría aplastar. Nunca ponga ninguna parte de su cuerpo debajo de un vehículo que esté sobre un gato. Si necesita trabajar debajo de un vehículo levantado, acuda a un centro de servicio en donde podrán levantarlo en una rampa.
- Nunca encienda o arranque el vehículo mientras este se encuentra apoyado en un gato.
- El gato es una herramienta diseñada solamente para cambiar llantas. No debe ser utilizado para levantar el vehículo para hacer reparaciones. El vehículo debe ser levantado solamente sobre una superficie firme y nivelada. Evite áreas con hielo o resbalosas.

NOTA: Si su vehículo está equipado con sistema de suspensión de aire, hay una característica que le permite deshabilitar la elevación automática antes de cambiar una llanta. Esta característica puede activarse a través del sistema Uconnect.

Antes de cambiar un neumático o usar el gato, por favor libere la puerta levadiza de manos libres. Esta función también se puede deshabilitar a través del sistema Uconnect

Preparación para usar el gato

1. Estacione el vehículo en una superficie firme y nivelada. Evite áreas con hielo o resbalosas.

¡ADVERTENCIA!

No intente cambiar una llanta del lado del vehículo cercano al tráfico. Apártese lo suficiente de la carretera para evitar el riesgo de ser atropellado mientras opera el gato o cambia la llanta.

2. Encienda las luces intermitentes.
3. Aplique el freno de estacionamiento.
4. Coloque la palanca de cambios en "P" (Estacionamiento).
5. Apague la ignición.
6. Bloquee la parte delantera y trasera de la rueda diagonalmente opuesta a la que levantará con el gato.

Por ejemplo, si va a cambiar la llanta frontal del conductor, bloquee la rueda trasera del pasajero.

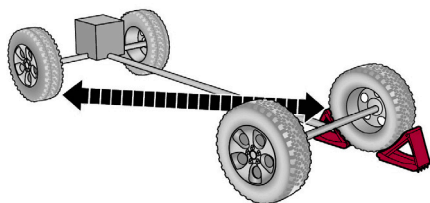

R0707001133US

Llanta bloqueada

NOTA: Ningún pasajero debe permanecer dentro del vehículo cuando lo levante con el gato.

Ubicación del gato y herramientas

El gato tipo tijera y las herramientas para cambiar llantas están ubicados en el área de carga trasera, debajo del piso de carga.

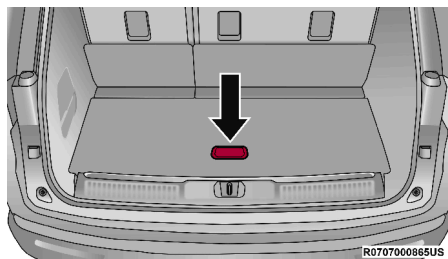

R0707000865US

Piso de carga

Levante la manija del piso de carga para acceder al gato y al almacenamiento de herramientas.

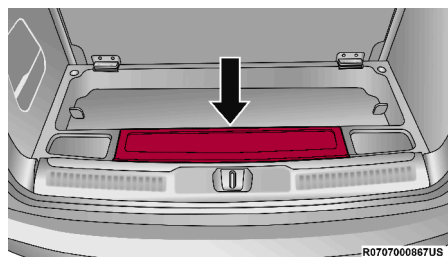

R0707000867US

Cubierta de acceso al gato

Después de levantar el piso, quite la cubierta de acceso al gato y herramientas.

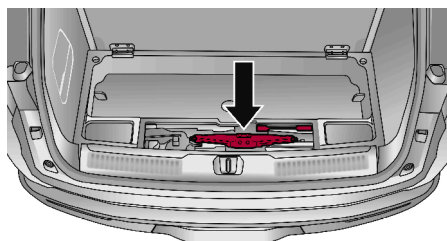

R0707000866US

Ubicación del gato y herramientas

NOTA: Dependiendo del nivel de equipamiento del vehículo, las herramientas que se muestran pueden variar.

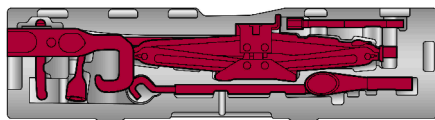

R0707000918US

Gato y herramientas

Jale el gato y herramientas fuera del compartimiento de almacenamiento.

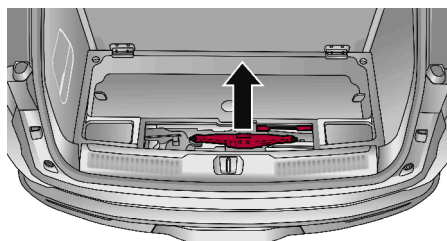

R0707000878US

Saque el gato

Almacenamiento de la llanta de refacción

La llanta de refacción está almacenada debajo de la parte trasera del vehículo por medio de un mecanismo de polea/malacate. Para retirar o almacenar la llanta de refacción, use la manija del gato/llave de tuercas conectada a la extensión de punta cuadrada para girar la tuerca del mecanismo del malacate.

La tuerca del mecanismo está ubicada debajo de una cubierta de plástico al centro de la parte trasera del área del piso de carga, justo dentro de la apertura de la puerta trasera.

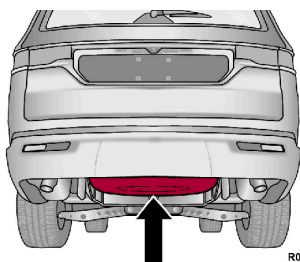

R0707000915US

Ubicación de la llanta de refacción

¡PRECAUCIÓN!

El mecanismo de polea está diseñado para usarse con la extensión del gato solamente. El uso de herramientas eléctricas/neumáticas para subir o bajar la llanta puede dañar el mecanismo de la polea/malacate.

Retiro de la llanta de refacción

Retire la llanta de refacción antes de levantar el vehículo. La llanta de refacción está colocada bajo el área de carga al exterior del vehículo.

1. Ensamble las herramientas del gato.

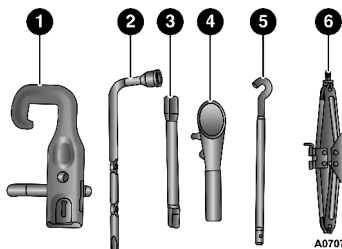

A0707000919US

Gato y herramientas

- 1 — Gancho de remolque (sí así está equipado)
- 2 — Llave de tuercas
- 3 — Extensión manual del gato
- 4 — Embudo
- 5 — Herramienta del gato
- 6 — Gato de tijera

2. Ubique y retire el tapón del piso del compartimento de almacenamiento para exponer el orificio de acceso la tuerca del mecanismo de polea/malacate.

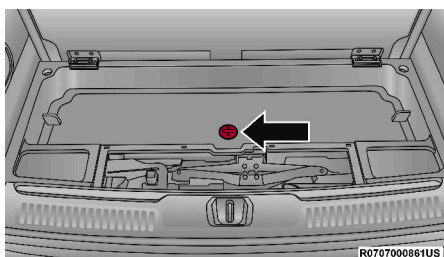

Acceso al mecanismo la polea/malacate

3. Inserte el tubo de extensión a través del acceso. Use la llave de tuercas y la extensión para bajar completamente la llanta de refacción. Continúe girando la extensión en sentido contrario a las manecillas del reloj hasta que se detenga la polea.

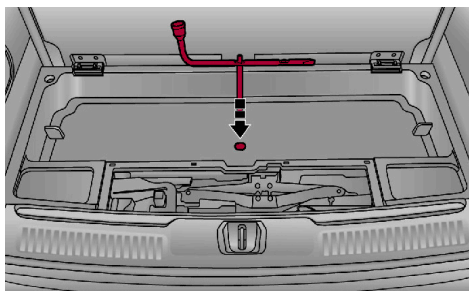

Ubicación de la tuerca de la polea/malacate

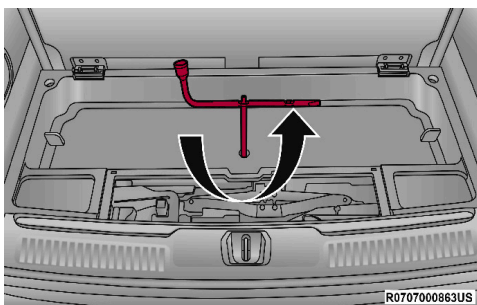

Rotación de la tuerca

4. Deslice fuera de la parte inferior del vehículo y gírela verticalmente detrás de la defensa trasera.
5. Jale el retenedor de metal hacia usted para liberarlo.

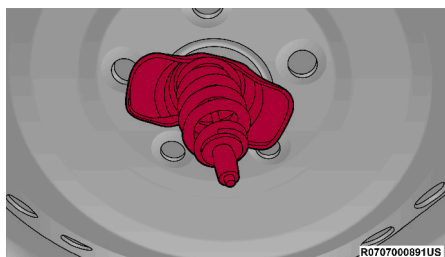

Retenedor de la llanta de refacción

- Deslice el retenedor hacia arriba de la extensión del cable de la polea. Gire el retenedor y presiónelo a través del agujero en la llanta.

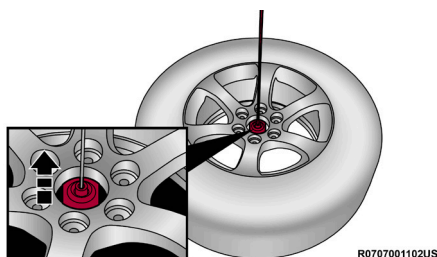

Liberando el retenedor

Instrucciones para usar el gato

¡ADVERTENCIA!

Siga cuidadosamente estas advertencias sobre el cambio de llantas para evitar lesiones personales o daños a su vehículo:

- Siempre estacione el vehículo en una superficie firme y nivelada, lo más lejos de la orilla de la carretera que sea posible antes de levantar el vehículo.
- Encienda las luces intermitentes.
- Aplique firmemente el freno de estacionamiento y coloque la transmisión automática en la posición "P" (Estacionamiento); si la transmisión es manual, colóquela en "R" (Reversa).
- Bloquee la rueda diagonalmente opuesta a la rueda que va a levantar.
- Nunca arranque ni haga funcionar el motor si el vehículo está sobre un gato.
- No permita que ninguna persona se siente en el vehículo cuando está sobre un gato.
- No se meta debajo del vehículo mientras está sobre el gato. Si necesita meterse debajo de un vehículo levantado, llévalo a un centro de servicio donde puedan levantarlo con una rampa.
- Utilice el gato solamente en las posiciones indicadas y para levantar el vehículo durante el cambio de llantas.
- Si trabaja en o cerca de una carretera, sea extremadamente cuidadoso con el tráfico.

¡ADVERTENCIA!

- Para garantizar que las llantas de repuesto, infladas o desinfladas estén firmemente almacenadas, se deben almacenar con el vástago de la válvula orientado hacia el piso.



Etiqueta de advertencia del gato

1. Con la rueda aún apoyada en el piso, afloje (pero no quite) las tuercas de rueda girándolas una vuelta en dirección contraria a las manecillas del reloj.

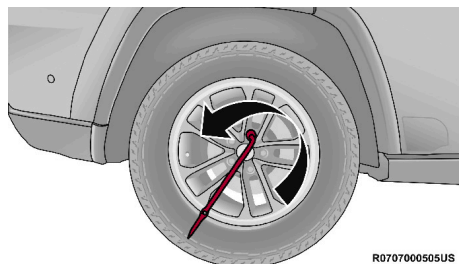

R0707000505US

Aflojando las tuercas de la rueda

2. Ensamble el gato y las herramientas

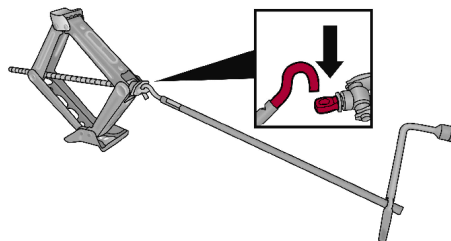

R0707000599US

NOTA: La ubicación de las posiciones de levantamiento delanteras y traseras son críticas. Vea las imágenes a continuación para los puntos de levantamiento adecuados.

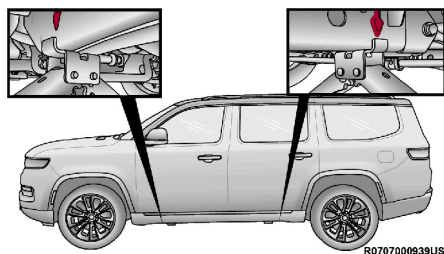

Puntos para colocar el gato

¡PRECAUCIÓN!

No intente levantar el vehículo con el gato en ubicaciones que no sean las indicadas en las Instrucciones de elevación para este vehículo.

3. Para el eje delantero, ponga el gato de tijera bajo el punto de levantamiento delantero, indicado por el símbolo de levantamiento triangular mostrado a continuación.

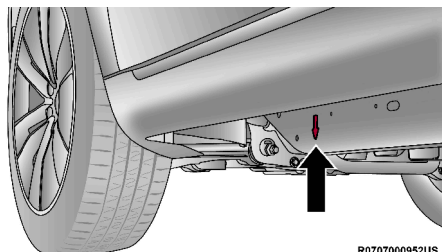

R0707000952US

Punto de levantamiento en la parte delantera

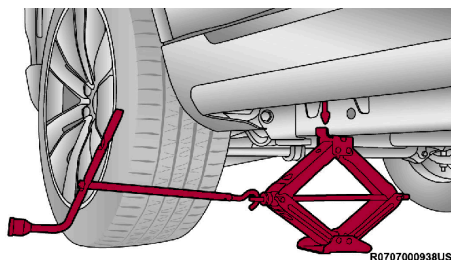

R0707000938US

Ubicación frontal del gato

4. Para el eje trasero, ponga el gato de tijera bajo el punto de levantamiento trasero, indicado por el símbolo de levantamiento triangular. **No levante el vehículo hasta que se asegure de que el gato esté perfectamente acoplado.**

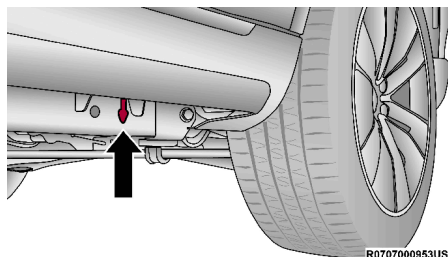

Punto de elevación trasero

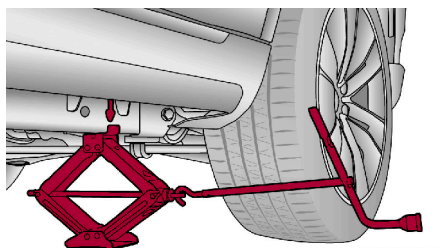

Ubicación trasera del gato

- Levante el vehículo girando el tornillo del gato en sentido de las manecillas del reloj. Eleve el vehículo sólo lo necesario para que la llanta se despegue del piso y haya espacio suficiente para poder instalar la llanta de repuesto. Un levantamiento mínimo proporciona más estabilidad.

¡ADVERTENCIA!

El vehículo puede perder estabilidad si se levanta más de lo necesario. Puede zafarse del gato y lastimar a quien esté cerca de él. Sólo levante el vehículo lo suficiente como para poder cambiar la llanta.

- Quite las tuercas de rueda y la rueda.
- Coloque la llanta/rueda de repuesto en el vehículo e instale las tuercas de rueda con el lado en forma de cono hacia la rueda. Apriete ligeramente las tuercas.

¡PRECAUCIÓN!

Asegúrese de montar la llanta de refacción con la válvula de inflado mirando hacia afuera. El vehículo puede dañarse si la llanta de refacción es colocada incorrectamente.

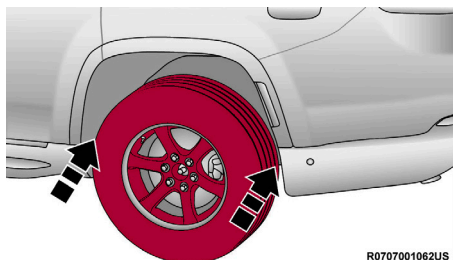

Montado de la llanta de refacción

¡ADVERTENCIA!

Para evitar el riesgo de empujar el vehículo fuera del gato, no apriete por completo los birlos del rin hasta que el vehículo se encuentre abajo. El no seguir esta instrucción podría resultar en graves lesiones personales.

8. Baje el vehículo girando el tornillo del gato en dirección contraria de las manecillas del reloj y quite el gato y los bloques de la rueda.
9. Finalmente apriete las tuercas de rueda. Empuje hacia abajo la llave mientras aprieta las tuercas para hacer mayor palanca. Apriete alternadamente las tuercas hasta que las haya apretado dos veces. Para saber el apriete correcto de las tuercas consulte “Especificación de apriete y llantas” en el capítulo “Especificaciones técnicas”. Si tiene dudas respecto al apriete, lleve el vehículo a un distribuidor autorizado o estación de servicio para que lo revisen con un torquímetro.

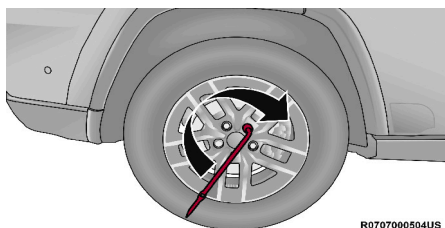

R0707000504US

Apriete de tuercas de la rueda

10. Coloque la llanta detrás de la fascia/defensa trasera mirando hacia afuera. Presione el extremo del cable del mecanismo de la polea/malacate, resorte y retenedor de acero a través de la llanta de carretera.

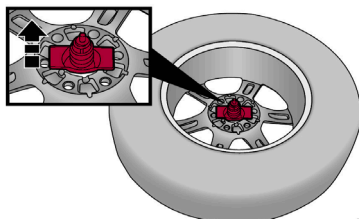

R0707001076US

Instalación del cable del malacate

11. Deslice la llanta ponchada en el suelo hasta que esté directamente bajo el mecanismo de polea/malacate y entre la defensa trasera y el sistema de escape. Levante la llanta dando vuelta al mecanismo de polea/malacate con la extensión en sentido de las manecillas del reloj hasta que se oiga un clic tres veces para asegurar que el cable está apretado.

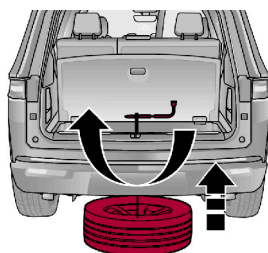

R0707000869US

Almacenamiento de la rueda de refacción

NOTA: Asegúrese que la llanta esté bien ajustada contra la parte inferior del vehículo. Se pueden producir daños en el cable del mecanismo de polea/malacate si se conduce el vehículo con la llanta suelta.

¡ADVERTENCIA!

Una llanta o gato suelto lanzada o una frenada de emergencia puede lastimar a los ocupantes del vehículo. Siempre almacene las partes del gato y la llanta de refacción en sus lugares. Repare o reemplace la llanta de refacción de inmediato.

12. Baje el gato hasta la posición de completamente cerrado.
13. Regrese el gato y las herramientas a la ubicación de almacenamiento del gato. Reinstale la cubierta de acceso al gato y presionándolo firmemente hasta que los retenedores estén bloqueados en su posición.
14. Después de 40 km (25 millas), revise el apriete de los tornillos con un torquímetro para asegurarse que todos se encuentren correctamente asentados contra la rueda.
15. Repare rueda y llanta pinchada tan pronto como sea posible, asegure correctamente la llanta de refacción, el gato y el kit de herramientas.

NOTA: No conduzca con la llanta de refacción por más de 80 km (50 millas) a una velocidad máxima de 80 km/h (50 mph).

ARRANQUE CON CABLES PASACORRIENTE

Si se descarga la batería de su vehículo lo puede arrancar con cables pasacorriente utilizando un juego de cables pasacorriente y la batería de otro vehículo o utilizando un paquete cargador de baterías portátil. El arranque con cables pasacorriente puede ser peligroso si no se realiza correctamente así que por favor siga al pie de la letra los procedimientos en esta sección.

¡ADVERTENCIA!

No intente el arranque con cables pasacorriente si la batería está congelada. Podría romperse o explotar y provocar lesiones personales.

¡PRECAUCIÓN!

No utilice un cargador de baterías portátil ni cualquier otra fuente de carga con un voltaje del sistema mayor de 12 voltios ya que podría dañarse la batería, el motor de arranque, el alternador o el sistema eléctrico.

NOTA: Si utiliza un cargador de baterías portátil, siga las instrucciones de operación y precauciones del fabricante.

Preparación para el arranque con cables pasacorriente

La batería de su vehículo está ubicada en la parte delantera del compartimiento del motor, detrás del ensamble del faro izquierdo.

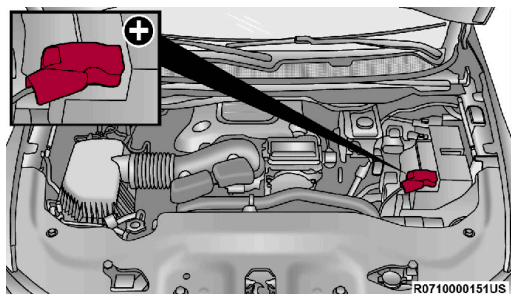

Poste remoto (+) positivo

NOTA: El poste positivo de la batería puede estar cubierto por una tapa protectora. Levante la capa para poder acceder al poste positivo de la batería. No conecte los cables pasacorriente los fusibles. Conecte los cables pasacorriente directamente al poste positivo que tiene el símbolo (+) en o alrededor del poste.

Vea los pasos abajo para preparar el arranque con cables pasacorriente:

1. Ponga el freno de estacionamiento, cambie la transmisión automática a la posición "P" (estacionamiento) y coloque la ignición a la posición apagado (OFF).
2. Apague el calefactor, el radio y todos los accesorios eléctricos.
3. Si va a utilizar otro vehículo para arrancar con cables pasacorriente la batería, estacione el vehículo de manera que quede al alcance de los cables pasacorriente, ponga el freno de estacionamiento y asegúrese de que la ignición esté en la posición "OFF" (Apagado).

¡ADVERTENCIA!

No permita que los vehículos se toquen entre sí ya que esto puede causar una conexión a tierra y ocasionar lesiones personales.

NOTA: Asegúrese que los extremos de los cables desconectados no toquen el otro coche o se toquen entre si, hasta que los cables pasacorriente estén correctamente conectados para el arranque.

¡ADVERTENCIA!

- Tenga cuidado con el ventilador de enfriamiento del radiador cada vez que levante el cofre. Puede comenzar a funcionar si el interruptor de ignición está encendido. Puede lesionarse con las aspas del ventilador en movimiento.
- Qítense cualquier joyería de metal, como relojes, anillos y pulseras, que podrían hacer un contacto eléctrico no intencional. De lo contrario podrá sufrir lesiones graves.

¡ADVERTENCIA!

- Las baterías contienen ácido sulfúrico que puede quemar la piel o los ojos y generar gas hidrógeno que es inflamable y explosivo. Mantenga flamas o chispas alejadas de la batería.

Procedimiento de arranque con cables pasacorriente

¡ADVERTENCIA!

Si no sigue este procedimiento podría ocasionar lesiones personales o daños a la propiedad debido a la explosión de la batería.

¡PRECAUCIÓN!

Si no sigue estos procedimientos se podría dañar el sistema de carga del vehículo auxiliar o del vehículo con la batería descargada.

NOTA: Asegúrese de que en todo momento que los extremos no utilizados de cables pasacorrientes no estén en contacto entre sí o con el vehículo mientras se hacen las conexiones.

Conectando los cables pasacorriente

1. Conecte el extremo positivo (+) del cable pasacorriente al poste positivo (+) del vehículo con la batería descargada.
2. Conecte el extremo opuesto del cable pasacorriente positivo (+) al poste positivo (+) de la batería auxiliar.
3. Conecte el extremo negativo (-) del cable pasacorriente al poste negativo (-) de la batería auxiliar.
4. Conecte el extremo opuesto del cable pasacorriente negativo (-) a un buen punto de tierra. Un punto de tierra apropiado es una parte metálica/sin pintar expuesta del motor, carrocería o chasis, tal como un bracket de accesorios o perno largo. El punto de tierra debe estar alejado de la batería y del sistema de inyección de combustible.

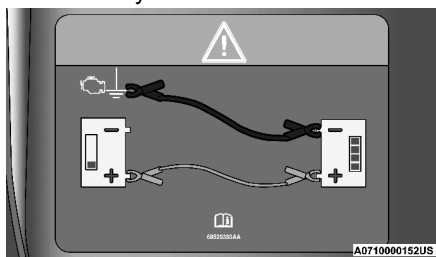

Etiqueta de conexión de cables pasacorriente

¡ADVERTENCIA!

No conecte el cable pasacorriente al poste negativo (-) de la batería descargada. La chispa eléctrica resultante podría hacer que la batería explote y provocar lesiones personales.

5. Arranque el motor del vehículo que tiene la batería auxiliar, permita que el motor funcione en marcha mínima algunos minutos y después arranque el motor del vehículo que tiene la batería descargada.

¡PRECAUCIÓN!

No acelere el vehículo por arriba de las 2000 rpm, no brinda beneficios de carga, desperdicia combustible y puede dañar el motor del vehículo.

6. Una vez que arranque el motor, siga las siguientes instrucciones para desconectar los cables pasacorriente:

Desconectando los cables pasacorriente

1. Desconecte el cable pasacorriente negativo (-) del punto de tierra del vehículo con la batería descargada.
2. Desconecte el extremo negativo (-) del cable pasacorriente del poste negativo (-) de la batería auxiliar.
3. Desconecte el extremo opuesto del cable pasacorriente positivo (+) del poste positivo (+) de la batería auxiliar.
4. Desconecte el extremo opuesto positivo (+) del cable pasacorriente del poste positivo (+) del vehículo con la batería descargada.
5. Vuelva a instalar la tapa protectora en el poste positivo (+) de la batería del vehículo descargado.

Si a menudo tiene que arrancar su vehículo con cables pasacorriente, llévalo a un Distribuidor autorizado para que revisen la batería y el sistema de carga.

¡PRECAUCIÓN!

Los accesorios que se pueden conectar a las salidas de corriente en el vehículo consumen energía de la batería, incluso cuando no esté en uso (por ejemplo, teléfonos celulares, etc.). Eventualmente, si se enchufan durante un tiempo prolongado sin que el motor esté funcionando, la batería del vehículo se descargará lo suficiente para degradar la vida de la batería y/o evitar el arranque del motor.

LLENADO DE EMERGENCIA

El vehículo está equipado con un embudo de relleno. Si es necesario rellenar, use un recipiente apropiado para gasolina, inserte el embudo de relleno en el cuello de la apertura de llenado.

NOTA: Bajo ciertas condiciones de frío, el hielo podría evitar la apertura de la compuerta de combustible. Si esto ocurre, presione ligeramente la compuerta de combustible para romper la acumulación de hielo y vuelva a liberarla utilizando el botón al interior. No realice palanca en la compuerta del combustible.

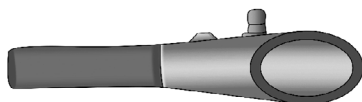

A071100013US

Embudo de relleno

¡PRECAUCIÓN!

Para evitar derrames y sobrellenado, no llene demás el tanque.

Carga de combustible de emergencia

La mayoría de los contenedores de gasolina no abren la compuerta interior. Un embudo se proporciona para abrir la compuerta interior para permitir cargar combustible en una emergencia con un contenedor portátil

Vea los pasos a continuación:

1. Tome el embudo del compartimiento de carga de la llanta de refacción.
2. Inserte el embudo dentro del tubo de llenado como si fuera la boquilla de combustible.

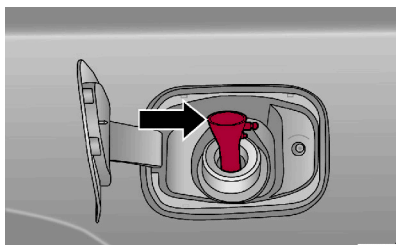

Insertando el embudo

3. Asegúrese que el embudo esté totalmente adentro para mantener abierta la compuerta interior de llenado.
4. Vierta el combustible en la abertura de embudo.
5. Quite el embudo de la tubería de llenado, límpielo antes de ponerlo de regreso en su lugar en el compartimiento de carga de la llanta de refacción.

¡ADVERTENCIA!

- Nunca encienda ningún material combustible dentro o cerca del vehículo cuando esté desmontado el tapón de combustible o se esté llenando el tanque de combustible.
- Nunca cargue combustible con el motor funcionando. Esto constituye una violación de la mayoría de las regulaciones estatales y federales y ocasionará que se encienda la lámpara indicadora de mal funcionamiento.
- Se puede provocar un incendio si se carga gasolina en un contenedor portátil que esté dentro de un vehículo. Podría quemarse. Siempre coloque los recipientes de gasolina sobre el piso cuando los llene.

SI EL MOTOR SE SOBRECALIENTA

Si el vehículo se sobrecaliente, será necesario llevarlo a servicio con un distribuidor autorizado.

Señales de un posible sobrecalentamiento:

- El medidor de temperatura se encuentra en HOT (H, caliente)
- Un fuerte olor a anticongelante
- Humo blanco saliendo del motor o escape
- El anticongelante dentro del contenedor presenta burbujas

¡ADVERTENCIA!

Usted u otras personas pueden sufrir quemaduras severas provocadas por el refrigerante (anticongelante) caliente del motor o por el vapor del radiador. Si ve o escucha vapor proveniente de la parte inferior del cofre, no lo abra hasta que el radiador se haya enfriado. Nunca intente quitar el tapón de presión del sistema de enfriamiento si el radiador o la botella del refrigerante están calientes.

En caso que se observe que el medidor de temperatura se aproxima a la posición HOT (H, caliente), puede reducir la probabilidad de un posible sobrecalentamiento tomando las acciones apropiadas.

- En las autopistas — baje la velocidad.
- En el tráfico de la ciudad — mientras el vehículo está detenido, ponga la transmisión en NEUTRAL, pero no aumente la velocidad de ralentí del motor mientras detiene el movimiento del vehículo con los frenos.
- Si el aire acondicionado (A/C) está funcionando, apáguelo. El sistema de aire acondicionado añade calor al sistema de enfriamiento del motor, de manera que si lo apaga puede ayudar a eliminar este calor.
- También puede girar el control de temperatura a máximo calor, el control de modo a piso y el control del ventilador a alta. Esto permite que el núcleo del calefactor actúe como complemento del radiador y contribuya a eliminar el calor del sistema de enfriamiento del motor.

¡PRECAUCIÓN!

Si conduce con el sistema de enfriamiento caliente, el vehículo podría dañarse. Si el indicador de temperatura marca "HOT" (Caliente) (H), cuando sea seguro, oríllese y detenga el vehículo. Deje el vehículo en marcha mínima con el aire acondicionado apagado hasta que la aguja llegue al rango normal. Si la aguja permanece en "HOT" (Caliente) (H) y escucha campanillas continuas, apague inmediatamente el motor y solicite servicio.

LIBERACIÓN MANUAL DE LA POSICIÓN DE ESTACIONAMIENTO (P)

¡ADVERTENCIA!

Debe estar sentado en el asiento del conductor con el pie colocado firmemente en el pedal del freno para mantener el control del vehículo antes de activar la liberación manual de la posición de estacionamiento. Si es posible, debe aplicar el freno de estacionamiento. Activar la liberación de la posición de estacionamiento permitirá que su vehículo ruede si no está correctamente conectado a un remolque. Activar la liberación en un vehículo que no es seguro puede llevarnos a lesiones serias o la muerte para aquellos en o al rededor del vehículo.

Para mover el vehículo en los casos en que la transmisión no se pueda mover fuera de la posición de estacionamiento "P" (como en una batería muerta) una liberación manual de la posición de estacionamiento está disponible.

Siga estos pasos para liberar el selector de la posición de estacionamiento:

1. Aplique presión firmemente en el pedal del freno mientras está sentado en el asiento del conductor.
2. Aplique el freno de estacionamiento si es posible

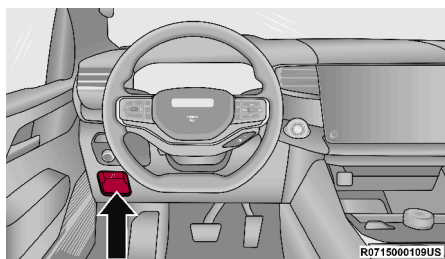

Cubierta del liberador de la palanca

3. Usando un desarmador plano o herramienta similar, remueva la cubierta de acceso que está abajo a la izquierda de la columna del volante, debajo del interruptor del freno de estacionamiento eléctrico (EPB).

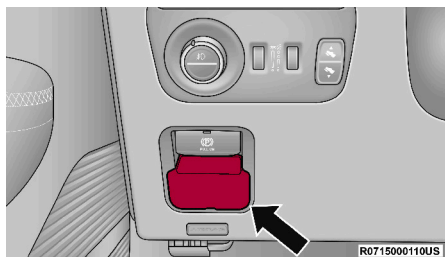

Ubicación del liberador manual de posición de estacionamiento

4. Para desbloquear la manija, inserte el desarmador plano o herramienta similar en el liberador de bloqueo, gírelo un cuarto de vuelta en sentido contrario al de las manecillas del reloj y tire simultáneamente de la correa.

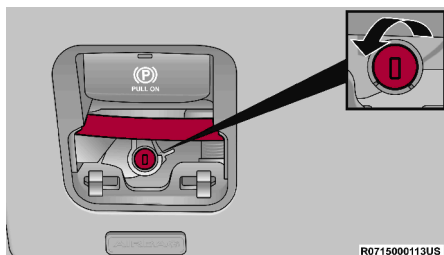

Liberador de bloqueo

5. Tire de la correa lo mas que se pueda, y luego suéltela. La transmisión deberá encontrarse en Neutral (N), permitiendo que el vehículo se pueda mover.

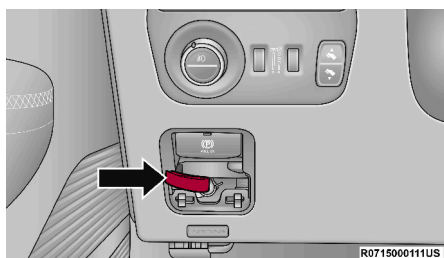

Correa de sujeción

6. Libere el freno de estacionamiento sólo cuando el vehículo esté conectado correctamente a una grúa.

Para restablecer la liberación manual de la posición estacionamiento

1. Presione firmemente el pedal del freno mientras esté sentado en el asiento del conductor.
2. Vuelva a tirar de la correa y luego suéltela.
3. Deje que la correa se retraiga con la palanca de vuelta a su posición original.
4. Verifique que la transmisión esté en Estacionamiento (P).
5. Confirme que la correa se haya retraído por completo y vuelva a instalar la cubierta de acceso. Si no se puede volver a instalar la cubierta de acceso, repita los pasos del 1 al 4.

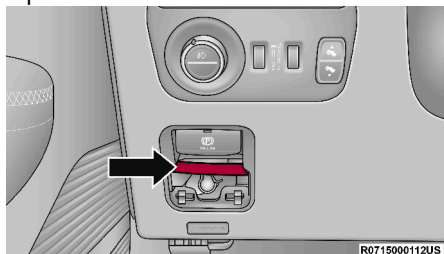

Correa de liberación reinstalada

NOTA: Cuando la palanca está bloqueada en la posición de liberación, la correa permanecerá fuera del panel de moldura y la cubierta de acceso no se podrá reinstalar

LIBERAR UN VEHÍCULO ATASCADO

Si su vehículo se encuentra atascado en lodo, arena o nieve, por lo general podrá moverse utilizando un movimiento de balanceo. Gire las llantas hacia la derecha y hacia la izquierda para limpiar el área alrededor de las llantas delanteras. Presione y sostenga el botón de bloqueo en el selector de cambios. Después cambie hacia adelante y hacia atrás entre “D” (manejo) y “R” (reversa) mientras presiona suavemente el acelerador.

NOTA: Los cambios entre “D” y “R” sólo se puede conseguir a velocidades de 8 Km/h (5 mph) o menos. Cuando la transmisión está en “N” durante más de 2 segundos, se debe presionar el pedal del freno para engranar “D” o “R”.

Use la menor cantidad de presión en el pedal del acelerador de tal manera que se mantenga un movimiento de balanceo sin hacer derrapar las ruedas o acelerar el motor.

NOTA: Presione el interruptor “ESC Off” para habilitar el sistema de Control de Estabilidad Electrónico (ESC por sus siglas en inglés) en modo “Partial Off”, antes de balancear el vehículo. Refiérase a “Control de Frenado Electrónico” en “Arranque y Operación” para mayor información. Una vez que el vehículo haya sido liberado, presione el interruptor “ESC Off” nuevamente para restaurar el modo “ESC On”.

¡ADVERTENCIA!

El hacer girar las llantas muy rápido puede ser peligroso. La fuerza ocasionada por la velocidad de los neumáticos puede causar daños o incluso fallas en los ejes y en las llantas. Una llanta puede explotar y dañar a alguien. No haga girar las llantas del vehículo a una velocidad mayor a los 48 km/h (30 mph) o por más de 30 segundos continuos sin parar mientras esta atascado, y no deje que nadie se encuentre cerca de la llanta girando, no importa la velocidad.

¡PRECAUCIÓN!

- Acelerar el motor o hacer derrapar las llantas puede sobrecalentar la transmisión y hacerla fallar. Deje el motor sin realizar ninguna operación con la palanca de cambios en Neutral, por al menos un minuto después de cada ciclo de balanceo. Esto minimiza el calentamiento y reduce el riesgo de fallas de la transmisión durante los esfuerzos prolongados para liberar el vehículo atascado.
- Cuando balancee un vehículo atascado, al cambiar de velocidades entre “D” (Conducir) y “R” (Reversa), no haga girar las ruedas más rápido a 24 km/h (15 mph). o la transmisión podría resultar dañada.
- Revolucionar el motor o hacer girar las llantas a una velocidad muy alta, puede sobrecalentar la transmisión y hacerla fallar. También puede dañar las llantas. No haga girar las llantas a una velocidad sobre los 48 km/h (30 mph) mientras que el vehículo se encuentra en marcha (el cambio de transmisión no ocurre).

REMOLQUE DE UN VEHÍCULO DESCOMPUESTO

Esta sección describe los procedimientos de remolque de un vehículo descompuesto utilizando un servicio de camión grúa comercial. Si la transmisión y el tren motriz son operables, los vehículos descompuestos también se pueden remolcar como se describe en “Arrastre recreativo” en la sección “Arranque y operación”.

Condición de arrastre	Ruedas fuera del piso	Modelos 2WD	Modelos 4WD y caja transferencia 1 velocidad	Modelos 4WD y caja transferencia 2 velocidades
Arrastre horizontal	NINGUNA	Si la transmisión es operable: <ul style="list-style-type: none"> • Transmisión en “N” <ul style="list-style-type: none"> • Velocidad de 48 km/h (30 mph) • Distancia máxima 48 km (30 mi) 	NO PERMITIDO	Instrucciones: <ul style="list-style-type: none"> • Transmisión en “P” • Caja de transferencia en NEUTRAL • Remolque en dirección hacia adelante
Ruedas elevadas o carretilla de remolque	Delanteras		NO PERMITIDO	NO PERMITIDO
	Traseras	OK	NO PERMITIDO	NO PERMITIDO
Plataforma plana	TODAS	MEJOR MÉTODO	OK	MEJOR MÉTODO

Para no dañar el vehículo, se requiere equipo de remolque o elevación apropiado. Use sólo barras de remolque y otro equipo diseñado para este propósito. Siga las instrucciones del fabricante del equipo. El uso de cadenas de seguridad es obligatorio. Sujete la barra de remolque u otro dispositivo de remolque a los miembros estructurales principales del vehículo, no a las defensas ni soportes asociados. Se deben observar las leyes locales y estatales que apliquen al remolque de vehículos.

NOTA: Si está equipado con suspensión de aire, debe ingresar al modo de cambio de llanta de la suspensión, para evitar el movimiento de la suspensión de aire durante del remolque.

Si es necesario usar los accesorios (limpiadores, desempañador, etc.) durante el remolque, la ignición debe estar en la posición encendido/en marcha y no en la posición accesorios.

Si la batería del vehículo está descargada, consulte la sección “Selector de cambios atascado” en esta sección para ver las instrucciones sobre cómo mover la transmisión automática de la posición “P” (estacionamiento) para remolque.

¡PRECAUCIÓN!
<ul style="list-style-type: none"> • No intente usar equipo tipo malacate cuando remolque. Si el remolque no es correcto se puede dañar el vehículo. • Cuando asegure el vehículo en un camión con plataforma plana, no lo sujete a los componentes de la suspensión delantera ni trasera. Si el remolque no es correcto se puede dañar el vehículo.

Modelos con tracción en las dos ruedas traseras

El fabricante recomienda remolcar el vehículo con las cuatro ruedas fuera del piso utilizando una plataforma plana.

Si no está disponible una plataforma plana y la transmisión está operable, el vehículo se puede remolcar (con las ruedas traseras sobre el piso) con la transmisión en neutral.

- La transmisión debe estar en N (neutral)
- La velocidad no debe ser mayor de 48 km/h (30 mph).
- La distancia no debe exceder de 48 km (30 millas).

¡PRECAUCIÓN!

Si el vehículo se remolca a más de 48 km/h (30 mph) o más de 48 km (30 millas) con las ruedas traseras sobre el piso se puede dañar severamente la transmisión. Dichos daños no están cubiertos por la garantía del vehículo.

Si la transmisión no está operable o el vehículo debe ser remolcado a más de 48 km/h (30 mph) o una distancia mayor de 48 km (30 millas), remolque con las ruedas traseras fuera del piso. Los métodos aceptables son remolcar el vehículo sobre una plataforma plana o con las ruedas delanteras elevadas y las ruedas traseras en una carretilla de remolque o (cuando usa un estabilizador de volante para mantener las ruedas delanteras derechas) con las ruedas traseras levantadas y las ruedas delanteras en el piso.

Vehículos con tracción en las cuatro ruedas

El fabricante recomienda remolcar con todas las ruedas fuera del piso. Los métodos aceptables son remolcar el vehículo sobre una plataforma plana o con un extremo del vehículo elevado y el extremo opuesto sobre una carretilla de remolque.

Si no está disponible una plataforma plana y la caja de transferencia es operable, vehículos con caja de transferencia de 2 velocidades pueden remolcarse (en dirección hacia adelante, con todas las ruedas sobre el piso). Si la caja de transferencia está en neutral y la transmisión está en "P" (estacionamiento) Para obtener más información, refiérase a "arrastre recreativo" en "arranque y funcionamiento".

Los vehículos equipados con una caja de transferencia de una sola velocidad no tienen posición N (neutral) y por lo tanto, deben ser remolcados con las cuatro ruedas FUERA del piso.

¡PRECAUCIÓN!

- No deben usarse elevadores de ruedas traseras o delanteras (si el resto de las ruedas se encuentra en el piso). Se dañará internamente la transmisión o la caja de transferencia si usa un elevador de ruedas para el remolque.
- Si no se siguen estos métodos de remolque se puede dañar la transmisión y/o la caja de transferencia. Dichos daños no están cubiertos por la garantía limitada del vehículo nuevo.

Ganchos de remolque de emergencia (si así está equipado)

Si su vehículo está equipado con dos argollas para remolque, habrá dos colocadas en el frente del vehículo y una atrás. La argolla trasera estará ubicada del lado del conductor del vehículo.

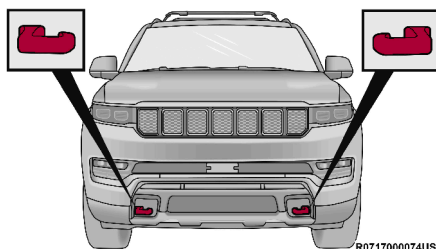

Argollas para remolque frontales

NOTA: Para la recuperación fuera del camino, se recomienda utilizar los dos ganchos frontales para minimizar el riesgo de daños al vehículo.

¡ADVERTENCIA!

- No utilice una cadena para liberar un vehículo atascado. Las cadenas se pueden romper, provocando lesiones serias o la muerte.
- Colóquese lejos de los vehículos cuando se encuentre remolcando utilizando los ganchos de arrastre. Las correas de arrastre podrían desamarrarse, provocando lesiones serias.

El gancho desmontable trasero está diseñado como un punto de enganche para la recuperación del vehículo. Para el uso del gancho desmontable trasero, coloque en gancho trasero, retire la horquilla de bloqueo, coloque el gancho trasero en el receptor en cualquier dirección y vuelva a colocar la horquilla de bloqueo.

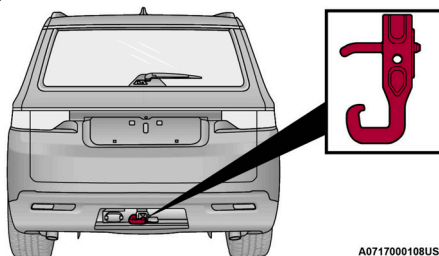

Gancho desmontable trasero

¡PRECAUCIÓN!

Los ganchos para remolque deben ser utilizados sólo en emergencias, para rescatar un vehículo fuera del camino. No utilice los ganchos para remolque como amarres para un remolque en grúa o en carretera. Usted podría dañar su vehículo.

SISTEMA DE RESPUESTA CONTRA ACCIDENTES MEJORADO (EARS)

Este vehículo está equipado con un sistema de respuesta contra accidentes mejorado.

Esta característica es una red de comunicación que se activa en caso de un impacto. Por favor, consulte “Sistemas de protección a los pasajeros” en el capítulo “Seguridad” de este manual, para obtener más información sobre el funcionamiento de este sistema.

GRABADOR DE DATOS (EDR)

Este vehículo está equipado con un grabador de datos (EDR). El propósito principal del EDR es grabar, en ciertos choques o situaciones cercanas a choque, como el despliegue de las bolsas de aire o golpear contra un obstáculo en el camino, los datos ayudarán a entender cómo operaron los sistemas del vehículo.

Por favor, consulte “Sistemas de protección a los pasajeros” en el capítulo “Seguridad” de este manual, para obtener más información sobre el funcionamiento del grabador de datos (EDR).

SERVICIO Y MANTENIMIENTO

CONTENIDO

■ COMPARTIMIENTO DEL MOTOR	456
• Motor 3.0L	456
• Motor 6.4L	456
• Verificación del nivel de aceite del motor — Motores 3.0L	457
• Verificación del nivel de aceite del motor — Motor 6.4L	459
• Agregar líquido lavaparabrisas	459
• Batería libre de mantenimiento	460
• Lavado a presión	461
■ SERVICIO DEL DISTRIBUIDOR AUTORIZADO	461
• Aceite del motor	461
• Filtro de aceite del motor	462
• Filtro de aire del motor	463
• Mantenimiento del aire acondicionado	464
• Inspección de la banda de motor	467
• Lubricación de la carrocería	468
• Hojas del limpiaparabrisas	468
• Sistema de escape	470
• Sistema de enfriamiento	472
• Sistema de frenos	476
• Transmisión automática	477
• Líquido del eje delantero y/o trasero	478
• Caja de transferencia	479
■ FUSIBLES	480
• Información general	480
• Fusibles debajo del cofre	481
• Centro de distribución de energía interno (fusibles)	485
■ REEMPLAZO DE LUCES	492
• Bombillas de repuesto, nombres y números de parte	492
■ LLANTAS	492

• Información de seguridad de la llanta	492
• Llantas — Información general	499
• Tipos de llantas	504
• Llantas de refacción (si así está equipado).....	505
• Cuidado de las ruedas y tapones de la rueda	507
• Cadenas para llantas (dispositivos de tracción).....	508
• Recomendaciones para la rotación de las llantas.....	510
■ GRADOS UNIFORMES DE CALIDAD DE LAS LLANTAS	511
• Desgaste	511
• Grados de tracción.....	511
• Grados de temperatura	512
■ ALMACENAMIENTO DEL VEHÍCULO	512
■ CARROCERÍA.....	512
• Protección de la carrocería y la pintura contra la corrosión	512
• Mantenimiento de carrocería y parte inferior.....	513
• Preservando carrocería.....	513
■ INTERIORES	514
• Asientos y piezas tapizadas.....	514
• Mantenimiento del cinturón de seguridad	514
• Piezas plásticas y pintadas	515
• Limpieza de la tapicería de piel.....	515
• Superficies de cristal	516

COMPARTIMIENTO DEL MOTOR

Motor 3.0L

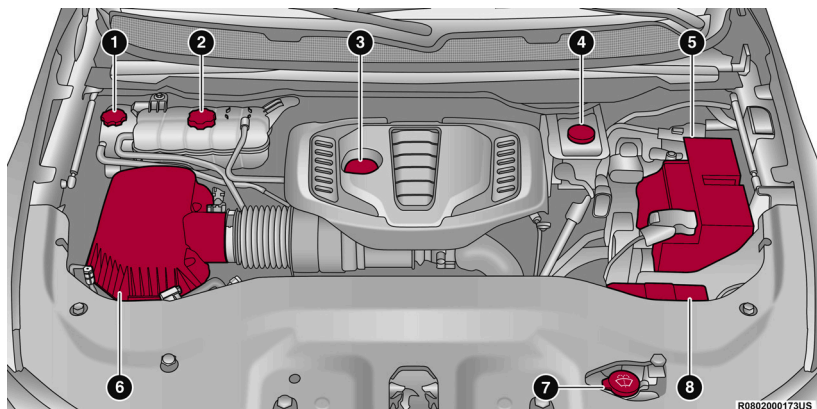

- 1 - Tapón a presión del refrigerante del intercooler
- 2 - Tapón a presión del refrigerante del motor
- 3 - Tapón de llenado de aceite del motor
- 4 - Tapón del depósito de líquido de frenos
- 5 - Batería
- 6 - Filtro de aire del motor
- 7 - Tapón del líquido lavaparabrisas
- 8 - Centro de distribución de energía (fusibles)

Motor 6.4L

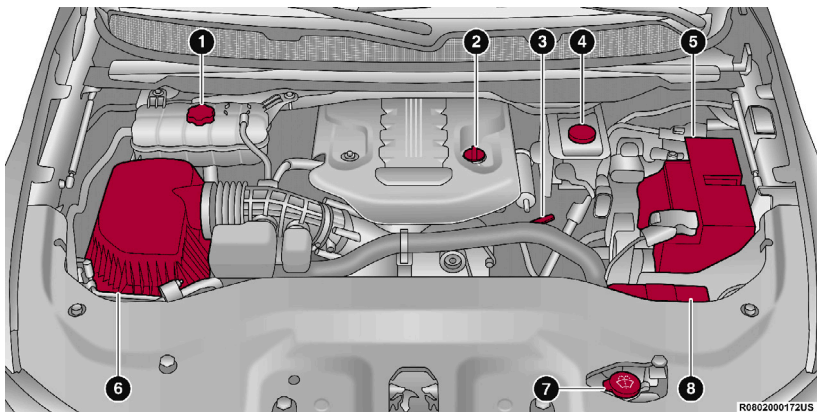

- 1 - Tapón del depósito de refrigerante del motor
- 2 - Tapón de llenado de aceite del motor
- 3 - Varilla medidora de aceite del motor
- 4 - Tapón del depósito de líquido de frenos





- 5 - Batería
- 6 - Filtro purificador de aire
- 7 - Tapón del depósito de líquido del lavaparabrisas
- 8 - Centro de distribución de potencia (fusibles)

Verificación del nivel de aceite del motor — Motores 3.0L

Los motores 3.0L no cuentan con una varilla medidora del nivel de aceite tradicional o “bayoneta” y no hay necesidad de verificaciones de nivel de aceite manuales. Si desea realizar una verificación del nivel de aceite, puede realizarla desde la pantalla del módulo de instrumentos navegando a la pantalla apropiada en el menú “Información del vehículo”. Utilice los botones de flecha hacia arriba \triangle o hacia abajo ∇ al volante para encontrar el menú “Información del vehículo”. Luego utilice los botones de flecha derecha \triangleright o izquierda \triangleleft hasta encontrar el submenú “Nivel de aceite”.

Existe una barra blanca en el medidor que le muestra el nivel de aceite. Mientras el nivel de aceite se encuentre entre la marca de mínimo y máximo, es seguro operar el vehículo. Si el nivel de aceite es muy alto o muy bajo, se encenderá una barra roja.

Cuando el motor requiera de más aceite, la luz de advertencia de nivel de aceite se encenderá. Esta advertencia aparecerá por 5 segundos. Dentro de los siguientes 500 km (300 millas) deberá agregar 0.946 litros (1 cuarto) del aceite especificado al motor.

Nivel de aceite excesivamente bajo (agregue 1.89 litros / 2 cuartos)	
Nivel de aceite bajo (agregue 0.946 litros / 1 cuarto)	
Nivel de aceite OK	
Nivel de aceite excesivamente alto	

Esta luz de advertencia se enciende siempre que el motor sea encendido hasta que se detecte un nivel de aceite apropiado. Continuar operando el vehículo sin agregar aceite puede resultar en un nivel de aceite excesivamente bajo y posible daño al motor. Consulte la sección “Nivel de aceite excesivamente bajo” más adelante.

NOTA: Tenga cuidado al reabastecer líquidos en el compartimiento del motor como lo son aceite de motor, líquido lavador, refrigerante, etc. para minimizar el riesgo de derrames sobre el motor. Cualquier exceso de líquido derramado sobre el motor debe ser retirado utilizando aire a presión o un paño absorbente.

Pantalla de nivel de aceite - cómo actualizar el valor después de agregar aceite

En vehículos equipados con motor 3.0L, el nivel de aceite es monitoreado de forma automática cuando el vehículo se encuentra estacionado sobre una superficie plana/nivelada, el aceite a temperatura de operación, y con el motor apagado por al menos 4 minutos. Para actualizar la pantalla de nivel de aceite (después de agregar 0.946 litros / 1 cuarto del aceite especificado), siga el procedimiento a continuación:

- Encienda el motor y manténgalo encendido hasta que la temperatura del aceite se encuentre por encima de los 49°C (120°F).
- Estacione el vehículo en una superficie relativamente plana/nivelada.
- Apague el motor y espere al menos 4 minutos. Si desea permanecer en el vehículo escuchando la radio mientras espera, es aceptable tener el interruptor de ignición en cualquier posición (Apagado - OFF o Encendido/En Marcha - ON/RUN).
- Encienda el motor y el valor de nivel de aceite debe encontrarse actualizado en el menú "Información del vehículo" (accesible a través de los botones de navegación al volante).

NOTA:

- Si el nivel indicado no se actualiza después de realizar el procedimiento descrito anteriormente, repítalo. La medición de nivel de aceite se realiza cada vez que se apaga el motor (después de alcanzar la temperatura de operación normal) y se encuentra en una superficie nivelada. Si no consigue una lectura "nueva" o actualizada, encuentre una superficie mas plana o nivelada para realizar la medición. La mayoría de los estacionamientos, gasolineras y estaciones de servicio estan suficientemente niveladas, algunas cocheras o garages no lo están.
- Si ha agregado 0.946 litros (1 cuarto) de aceite y el indicador no muestra un valor cercano a los 3/4 o lleno, por favor acuda a su Distribuidor Autorizado para realizar una inspección.

¡ADVERTENCIA!

Esté atento dado a que el tapón de llenado de aceite del motor puede estar muy caliente. Por favor, utilice guantes apropiados. ADVERTENCIA: ¡Riesgo de quemaduras!

¡PRECAUCIÓN!

No agregue demasiado aceite al motor. Un sobrellenado de aceite puede dañar su motor.

NOTA:

- Después de agregar aceite al motor, siempre vuelva a colocar el tapón correctamente girándolo en el sentido de las manecillas del reloj hasta que se detenga. Nunca encienda el motor con el tapón de llenado de aceite del motor dado a que podría provocar fugas de aceite.
- Debido a que el nivel de aceite es detectado automáticamente sólo cuando se ha apagado y vuelto a encender el motor (después de al menos 4

minutos), el sistema no puede detectar una caída repentina en el nivel de aceite mientras conduce (si el cárter del motor sufre una fuga por daños durante una conducción fuera del camino, por ejemplo).

¡PRECAUCIÓN!

Si se enciende la luz de advertencia de nivel de aceite del motor “excesivamente alto” o “excesivamente bajo”, debe realizar los siguientes pasos:

- Nivel excesivamente bajo: Agregue 1.89 litros del aceite especificado lo más pronto posible. Consulte el capítulo “Especificaciones Técnicas” para más información. Continuar operando el vehículo con el nivel de aceite del motor excesivamente bajo puede dañar el motor.
- Nivel excesivamente alto: Acuda a su Distribuidor Autorizado para realizarle servicio. Continuar operando el vehículo con el nivel de aceite del motor excesivamente alto puede dañar el motor.

No utilice aceites que no han sido especificados por el fabricante o sin certificación API.

Aceites y filtros de aceite usados pueden contener sustancias que son dañinas al medio ambiente. Cuando el aceite y filtros del vehículo son cambiados, consulte a su Distribuidor Autorizado y deshágase de ellos de forma segura y responsable.

Verificación del nivel de aceite del motor — Motor 6.4L

Para garantizar la debida lubricación del motor, el aceite del motor debe conservarse en el nivel correcto. Revise periódicamente el nivel del aceite, por ejemplo cada vez que cargue combustible. El mejor momento para revisar el nivel de aceite es aproximadamente 5 minutos después de haber apagado un motor caliente.

Verificar el aceite mientras el vehículo está sobre piso nivelado mejorará la precisión de las lecturas del nivel de aceite.

Hay cuatro posibles tipos de varilla medidora:

- Zona sombreada
- Zona sombreada marcada SEGURA
- Zona sombreada marcada MIN en la parte baja del rango y MAX en la parte alta del rango.
- Zona sombreada marcada con hoyuelos al final del rango MIN y MAX.

NOTA: Mantenga siempre el nivel de aceite dentro de las marcas de rayas en la varilla medidora.

Agregar 1 litro (1 cuarto de galón) de aceite cuando la lectura está en el extremo inferior del rango de la varilla de nivel elevará el nivel de aceite al extremo superior de la marca de rango.

Agregar líquido lavaparabrisas

La pantalla del módulo de instrumentos cuenta con un indicador de nivel de líquido bajo del lavaparabrisas. Cuando el sensor detecta nivel de líquido

bajo, se iluminará un parabrisas en la pantalla gráfica del vehículo y aparecerá el mensaje "WASHER FLUID LOW" (Líquido bajo del lavador).

El depósito de líquido para los limpiadores del parabrisas y de la ventana trasera es compartido. El depósito de líquido está localizado en el compartimiento del motor, asegúrese de revisar regularmente el nivel de líquido. Llene el depósito únicamente con solvente lavaparabrisas (no use anticongelante de radiador). Al llenar el depósito de líquido del lavador, tome algo del líquido del lavador y aplíquelo a una tela o toalla y limpie las hojas de los limpiadores, esto ayudará en el desempeño de las hojas. Para evitar el congelamiento de su sistema lavador del parabrisas en clima frío, seleccione una solución o mezcla que cumpla con o exceda el rango de la temperatura de su clima. Esta información de clasificación puede encontrarse en la mayoría de los envases de líquido del lavador.

Tenga cuidado al llenar los diferentes depósitos de fluidos bajo el cofre como aceites de motor y transmisión, anticongelantes, líquidos limpiaparabrisas, etc a minimizando derrames en la cubierta del motor, si está equipado. Cualquier exceso de fluido vertido debe ser removido usando aire comprimido o un tela absorbente, con el motor apagado.

¡ADVERTENCIA!

Los solventes limpiaparabrisas disponibles comercialmente son inflamables. Pueden encenderse y provocarle quemaduras. Tenga cuidado cuando rellene o trabaje cerca de la solución del lavaparabrisas.

Batería libre de mantenimiento

La parte superior de la batería libre de mantenimiento está sellada permanentemente. Usted nunca tendrá que añadir agua, ni se requiere mantenimiento periódico.

¡ADVERTENCIA!

- El líquido de la batería es una solución de ácido corrosiva que puede causar quemaduras o ceguera. No permita que el líquido de la batería tenga contacto con sus ojos, piel o ropa. No se incline sobre la batería cuando fije las abrazaderas. Si el ácido salpica sus ojos o piel, lave de inmediato el área contaminada con agua abundante. Consulte "Procedimiento de arranque con cables" en el capítulo anterior para obtener más información.
- El gas de la batería es inflamable y explosivo. No aproxime flamas o chispas a la batería. No use una batería de refuerzo o cualquier otra fuente de recarga cuya salida sea de más de 12 voltios. No permita que las abrazaderas de cable tengan contacto una con la otra.
- Los postes, terminales y accesorios relacionados de la batería contienen plomo y compuestos de plomo. Lave sus manos después de haberlos manipulado.

¡PRECAUCIÓN!

- Si se reemplazan los cables de la batería, es esencial que el cable positivo se conecte al poste positivo y el cable negativo al poste negativo. Los postes de la batería están marcados positivo (+) y negativo (-) e identificados sobre la caja de la batería. Las abrazaderas del cable deben estar apretadas sobre los postes y no deben tener corrosión.
- Si se usa una “carga rápida” mientras la batería está en el vehículo, desconecte ambos cables de la batería del vehículo antes de conectar el cargador a la batería. No use un cargador rápido para obtener voltaje de arranque ya que se puede dañar la batería.

Lavado a presión

No se recomienda el lavado a presión del compartimiento del motor con una lavadora a presión.

¡PRECAUCIÓN!

Se han tomado ciertas precauciones para proteger las piezas y conexiones, sin embargo, la presión generada por estas máquinas es tal que la protección contra el ingreso de agua no puede ser garantizada.

SERVICIO DEL DISTRIBUIDOR AUTORIZADO

Su distribuidor autorizado cuenta con personal de servicio capacitado, herramientas especiales y equipo para realizar con pericia todas las operaciones de servicio. Hay manuales de servicio disponibles, que incluyen información detallada de servicio para su vehículo. Consulte este manual antes de intentar llevar a cabo algún procedimiento.

NOTA: Alterar intencionalmente los sistemas de control de emisiones puede anular su garantía y es motivo de sanciones civiles que se aplicarán en su contra.

¡ADVERTENCIA!

Usted puede sufrir lesiones severas si trabaja cerca de un vehículo de motor. Sólo realice trabajos de servicio que usted conozca y cuente con el equipo adecuado. Si tiene alguna duda respecto a su propia capacidad para realizar un trabajo de servicio, lleve su vehículo con un mecánico competente.

Aceite del motor**Selección del aceite de motor**

Use solo los fluidos recomendados por el fabricante. Ver capítulo de especificaciones técnicas en el apartado de líquidos, lubricantes y partes genuinas.

NOTA: Los motores Hemi puede hacer algunos sonidos de tic tac exactamente después de encenderlo y dejará de hacerlo después de aproximadamente 30 segundos. Esto es normal y no dañará el motor. Esta característica puede ser causada por ciclos cortos de conducción. Por ejemplo, si el vehículo se arranca

y se apaga después de haber conducido una distancia corta. Al arrancarlo puede oír este sonido. Otras causas pueden ser si el vehículo ha estado sin usarse por un período extendido de tiempo, aceite incorrecto, cambios de aceite extendidos o ralenti extendido. Si el motor continúa haciendo este sonido o si la luz indicadora de mal funcionamiento (MIL) se enciende, vea a su distribuidor autorizado más cercano.

Símbolo del Instituto Norteamericano del Petróleo (API) para Identificación del aceite del motor

Este símbolo significa que el aceite ha sido certificado por el Instituto Norteamericano del Petróleo (API). Stellantis recomienda solamente aceite de motor con certificación del API.



La marca registrada API "Starburst" certifica los aceites del motor 0W-20, 0W-30, y 5W-30.



La marca registrada API "Donut" certifica los aceites del motor 0W-40 y 5W-40.

¡PRECAUCIÓN!

No use lavadores químicos en su cambio de aceite ya que las sustancias químicas pueden dañar su motor. Dichos daños no están cubiertos por la Garantía.

Aceites de motor sintéticos

Su motor fue diseñado para aceites de motor sintéticos, utilice únicamente aceites de motor sintéticos aprobados por API.

No se deben utilizar aceites de motor sintéticos que no tengan tanto la marca API correcta como los números de grado de viscosidad SAE correctos.

Materiales agregados a los aceites de motor

El fabricante recomienda insistentemente no añadir ningún aditivo (que no sean tintes de detección de fugas) al aceite del motor. El aceite de motor es un producto de ingeniería y su desempeño puede verse afectado por el uso de aditivos complementarios.

Desechado del aceite de motor y del filtro de aceite usados

Se debe tener cuidado al desechar el aceite del motor y los filtros de aceite usados de su vehículo. El aceite de motor y los filtros de aceite usados desechados indiscriminadamente, pueden representar un problema para el medio ambiente. Comuníquese con su distribuidor autorizado local, estación de servicio o una agencia gubernamental para obtener orientación sobre cómo y dónde puede desechar de manera segura el aceite y los filtros de aceite en su localidad.

Filtro de aceite del motor

El filtro de aceite del motor debe reemplazarse con un filtro nuevo en cada cambio de aceite. Consulte la póliza de garantía de su vehículo para obtener más información acerca de los intervalos de servicio.

Selección del filtro de aceite del motor

Los motores del fabricante tienen un filtro de aceite desechable del tipo de flujo total. Utilice un filtro de este tipo para hacer el reemplazo. La calidad de los filtros de repuesto varía considerablemente. Solamente deben usarse filtros de alta calidad para garantizar el servicio más eficiente. Los filtros de aceite de motor MOPAR® son de alta calidad y son los recomendados. Si el filtro de motor MOPAR® no está disponible, use solamente filtros que cumplan o excedan los requerimientos de rendimiento de filtro SAE/USCAR-36.

Filtro de aire del motor

Para mayores detalles consulte su póliza de garantía con los programas de mantenimiento.

¡ADVERTENCIA!

El sistema de inducción de aire (purificador de aire, mangueras, etc.) puede proporcionar una cierta protección en caso de una explosión del motor. No desmonte el sistema de inducción de aire (purificador de aire, mangueras, etc.) a menos que dicho desmontaje sea necesario para la reparación o el mantenimiento. Asegúrese de que nadie esté cerca del compartimiento de motor antes de arrancar un vehículo con el sistema de inducción de aire (manguera, purificador de aire) desmontado. No hacer lo anterior puede ocasionar lesiones personales severas.

Selección del filtro del purificador de aire del motor

La calidad de los filtros de repuesto del purificador de aire del motor varía considerablemente. Solamente deben usarse filtros de alta calidad para garantizar el servicio más eficiente. Los filtros para el purificador de aire del motor Mopar® son filtros de alta calidad y por ello se recomiendan.

Inspección y cambio del filtro de aire para el motor

Inspeccione el filtro de aire en busca de tierra o suciedad, si encuentra evidencia de que tiene, debe ser cambiado por un filtro de aire nuevo.

Retiro de filtro de aire del motor

1. Con una herramienta apropiada, retire los sujetadores de la cubierta del filtro de aire.
2. Levante la cubierta para acceder al filtro de aire.

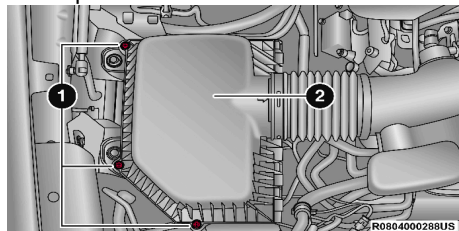

Cubierta del filtro de aire

1. Sujetadores
2. Cubierta del filtro de aire del motor

3. Retire el filtro de aire del compartimento.

Instalación del filtro de aire del motor

NOTA: Inspeccione y limpie el compartimento si existe tierra o residuos antes de colocar nuevamente el filtro de aire.

1. Instale el filtro de aire en su compartimento con la superficie de inspección hacia abajo.
2. Instale la cubierta encima del compartimento localizando las pestañas.
3. Instale los tornillos para asegurar la cubierta al compartimento e instale nuevamente la manguera de aire.

Mantenimiento del aire acondicionado

Para el mejor desempeño posible, un distribuidor autorizado debe revisar y dar servicio al aire acondicionado al inicio de cada temporada de calor. Este servicio debe incluir la limpieza de las aletas del condensador y una prueba de rendimiento. También debe revisarse la condición de la banda de transmisión en este momento.

¡ADVERTENCIA!

- Use solamente refrigerantes y lubricantes de compresor aprobados por el fabricante para su sistema de aire acondicionado. Algunos refrigerantes no aprobados son inflamables y pueden explotar, causándole lesiones. Otros refrigerantes o lubricantes no aprobados pueden provocar que falle el sistema, lo cual hará que la reparación sea más costosa. Consulte su póliza de garantía para obtener más información sobre la garantía.
- El sistema del aire acondicionado contiene refrigerante sometido a alta presión. Para no correr el riesgo de una lesión personal o un daño al sistema, la adición de refrigerante requiere que sean desconectadas las tuberías por un experto en reparaciones de ese tipo.

¡PRECAUCIÓN!

No use limpiadores químicos en su sistema de aire acondicionado ya que las sustancias químicas pueden dañar los componentes del aire acondicionado. Dichos daños no están cubiertos por la Garantía limitada del vehículo nuevo.

Recuperación y reciclaje del refrigerante R-1234yf (si así está equipado)

El refrigerante de aire acondicionado R-1234yf es una hidrofluorefina (HFO) respaldado por la Agencia de Protección Ambiental como producto protector del ozono con bajo GWP (Global warming Potential "Potencial de calentamiento mundial"). No obstante ello, Stellantis recomienda que el servicio del aire acondicionado sea realizado por distribuidores autorizados u otras instalaciones de servicio autorizadas que cuenten con equipo de recuperación y reciclaje.

NOTA: Utilice únicamente compresores del sistema de aire acondicionado y refrigerantes PAG aprobados por el fabricante.

Remplazo de filtro de aire acondicionado

El filtro de aire acondicionado está localizado en la entrada de aire fresco detrás de la guantera, Realice el siguiente procedimiento para cambiar el filtro.

1. Abra la guantera y retire todo el contenido.
2. Existen topes en ambos lados de la puerta de la guantera, cierre parcialmente la puerta de la guantera y presione hacia el interior del compartimiento la guantera para liberarla de un lado y repita el procedimiento para el lado opuesto.

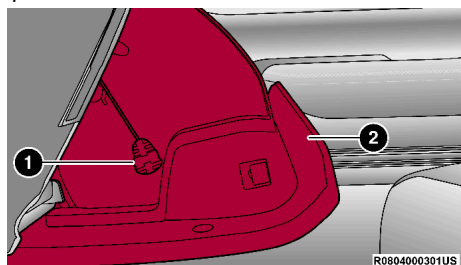

Anclaje del lado izquierdo de la guantera

- 1 Anclaje de tensión de la guantera 2 Puerta de la guantera

3. Jale la parte derecha de la guantera hacia la parte trasera del vehículo para soltar la guantera de sus bisagras.

NOTA: Cuando suelte la guantera de las bisagras, habrá cierta resistencia.

4. Con la puerta de la guantera suelta, retire el anclaje de tensión del compartimiento de la guantera deslizando el broche hacia la cara externa de la puerta de la guantera y levantándolo fuera del compartimiento de la guantera.

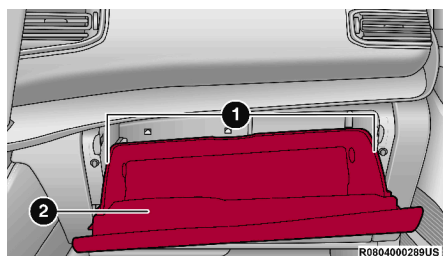

Anclaje del lado derecho de la guantera

- 1 - Topes de la guantera 2 - Puerta de la guantera

5. Jale la lengüeta de liberación de la puerta de acceso y luego tire hacia abajo desde la parte superior para quitar la puerta de acceso al filtro de aire de la cabina del vehículo.

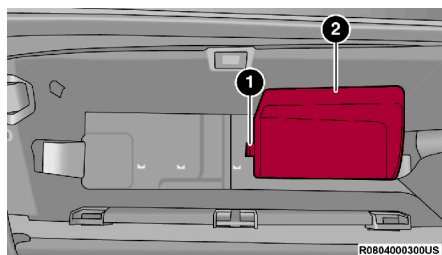

Puerta de acceso al filtro de aire de la cabina

- 1 - Lengüeta de apertura de la puerta de acceso 2 - Puerta de acceso al filtro de aire de la cabina

6. Empuje las lengüetas de retención exteriores hacia la cubierta del filtro de aire de la cabina para soltar la cubierta

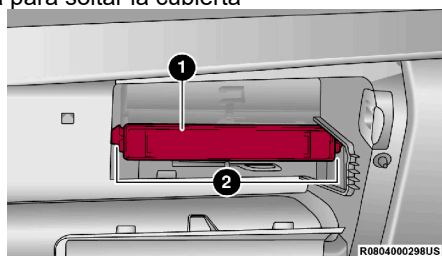

Cubierta del filtro de aire de la cabina

- 1 - Tapa del filtro de aire de la cabina 2 - Lengüetas de retención

7. Retire el filtro de aire acondicionado jalándolo fuera de su compartimento.

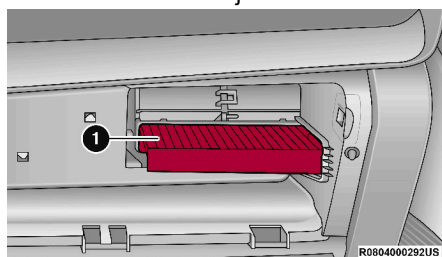

Filtro de aire de cabina

- 1 - Filtro de aire de cabina

8. Instale el filtro de aire acondicionado con las flechas en el filtro apuntando hacia el piso. Cuando instale la cubierta del filtro, asegúrese que las pestañas de retención queden bien asegurados en la cubierta.

¡PRECAUCIÓN!

El filtro de aire acondicionado está identificado con una flecha para indicar la dirección del flujo de aire a través del filtro. Si no se instala correctamente el filtro tendrá la necesidad de reemplazarlo más a menudo.

9. Alinee las pestañas inferiores en el panel de acceso y luego presione la parte superior hacia adentro para trazarla de forma segura en el tablero de instrumentos.
10. Incline la puerta para que el recorrido de la guantera se detenga dentro del tablero de instrumentos.
11. Vuelva a instalar la puerta de la guantera en la bisagra de la puerta.
12. Vuelva a colocar la correa de sujeción de la guantera insertando el clip de sujeción en la guantera y deslizando el clip lejos de la cara de la puerta de la guantera.

NOTA: Asegúrese que las bisagras de la puerta de la cajuela y los topes del compartimento de la guantera estén completamente asegurados.

Inspección de la banda de motor

¡ADVERTENCIA!

- No intente inspeccionar la banda de motor con el vehículo encendido.
- Cuando trabaje cerca del ventilador del radiador, desconecte el cable del motor del ventilador. El ventilador se controla a través de la temperatura y puede encenderse en cualquier momento sin importar la posición del interruptor. Usted puede salir lastimado por las aspas del ventilador.
- Puede lesionarse seriamente si trabaja en o al rededor del motor del vehículo. Sólo realice trabajo o servicio del cual usted tenga conocimiento y el equipo necesario. Si usted tiene una duda acerca de su habilidad para realizar un arreglo, lleve su vehículo a un mecánico con experiencia.

Cuando inspeccione bandas de motor, se considera normal la existencia de pequeñas grietas que corren de costilla a costilla en la superficie de la banda. No son motivo para cambiar la banda. Sin embargo, grietas que corren a lo largo de la banda y costillas (no cruzadas), no son normales. Cualquier banda con grietas a lo largo de las costillas, deben ser reemplazadas. También reemplace la banda si presenta desgaste excesivo, cuerdas raídas o pérdida excesiva de elasticidad.

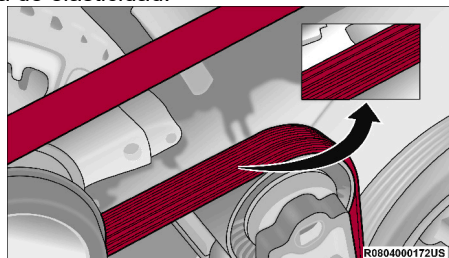

Banda de accesorios del motor

Condiciones que requerirían reemplazo de banda:

- Desprendimiento de costillas (una o más costillas se separan del cuerpo de la banda).

- Desgaste de banda o costillas
- Agrietamiento longitudinal entre las costillas (grietas entre costillas)
- Deslizamientos de banda
- Salto de banda (la banda no mantiene la posición correcta en poleas)
- Banda rota (nota: identifique y corrija el problema antes de instalar una banda nueva)
- Ruido (rechinidos o chillidos son escuchados o sentidos durante la operación de la banda)

Algunas condiciones pueden ser causa de un componente descompuesto como una polea de la banda. Las poleas deben ser inspeccionadas cuidadosamente en busca de daños y que mantengan la alineación correcta.

El cambio de banda en algunos modelos requiere del uso de herramientas especiales, le recomendamos que lleve a servicio el vehículo a un distribuidor autorizado.

Lubricación de la carrocería

Los seguros y todos los puntos de giro o pivote de la carrocería, incluyendo elementos tales como las correderas de los asientos, los puntos de giro y rodillos de las bisagras de puerta, de la compuerta levadiza, de la compuerta trasera, de la cubierta de techo, de las puertas deslizantes y de las bisagras del cofre, deben lubricarse periódicamente con una grasa a base de litio como la Mopar® o equivalente para garantizar un funcionamiento silencioso y sencillo, además de protegerlos contra el desgaste y la oxidación. Antes de aplicar cualquier lubricante, las partes en cuestión deben limpiarse perfectamente para eliminar polvo o gránulos; después de lubricar debe eliminarse cualquier excedente de aceite o grasa. Se deberá poner especial atención en los componentes de aseguramiento del cofre para garantizar el funcionamiento correcto. Si realizan otros servicios debajo del cofre, deberán lubricarse y limpiarse el pestillo del cofre, el mecanismo de liberación y la traba de seguridad.

Los cilindros de cerradura externos deben lubricarse dos veces al año, preferentemente en el otoño y la primavera. Aplique una pequeña cantidad de lubricante de alta calidad, como el lubricante de cilindros de cerradura Mopar® directamente al cilindro de la cerradura.

Hojas del limpiaparabrisas

Limpie periódicamente los bordes de hule de las hojas del limpiador y del parabrisas, usando una esponja o un paño suave y un limpiador ligero no abrasivo para eliminar las acumulaciones de sal o película de mugre del camino.

El funcionamiento de los limpiadores sobre el vidrio seco durante períodos prolongados puede producir el deterioro de las hojas del limpiador. Siempre use el líquido del lavador cuando use los limpiadores para eliminar la sal o la mugre de un parabrisas seco.

Evite utilizar las hojas de los limpiadores para limpiar el congelamiento o el

helo del parabrisas. Evite que el hule de la hoja haga contacto con productos a base de petróleo como aceite de motor, gasolina, etc.

NOTA: La vida útil de las hojas de los limpiadores varía dependiendo de la zona geográfica y de la frecuencia de uso. La presencia de vibración, marcas, líneas de agua o puntos húmedos indican un desempeño deficiente de las hojas de los limpiadores. Si alguna de estas condiciones están presentes, limpie las hojas de los limpiadores o reemplace según sea necesario.

Las plumas y limpiadores deben ser inspeccionados periódicamente, no solo cuando se presenten problemas. Esta inspección debe incluir los siguientes puntos:

- Desgaste u orillas disparejas
- Materiales extraños
- Endurecimiento o agrietamiento
- Fatiga o deformación

Si una pluma o limpiador se encuentra dañado, reemplácelo con una nueva unidad, no intente reparar las plumas o limpiadores dañados.

Remover e instalar el limpiador delantero

1. Levante el brazo del limpiaparabrisas delantero hacia arriba para levantar la escobilla del limpiaparabrisas del parabrisas.
2. Presione el botón de liberación en el brazo de la escobilla.
3. Empuje la escobilla hacia arriba y extráigala.

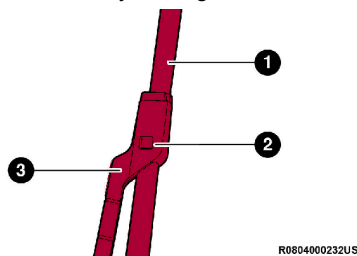

Brazo y hoja del limpiaparabrisas

- | | |
|------------------------|-------------------------------|
| 1. Limpiaparabrisas | 3. Brazo del limpiaparabrisas |
| 2. Botón de liberación | |

4. Instale la cuchilla limpiadora y empújela firmemente hasta que encaje en su lugar.

Remover e instalar el limpiador trasero

1. Levante el brazo completamente del cristal. Levante completamente el brazo del limpiaparabrisas trasero del vidrio.

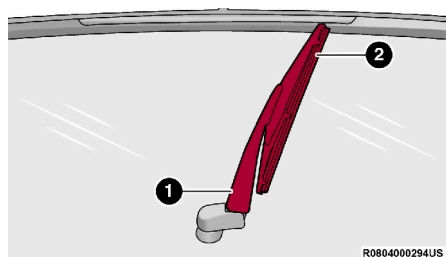

Limpiaparabrisas en posición desplegada

1. Brazo del limpiador
2. Limpiaparabrisas

2. Para retirar la pluma del brazo del limpiador, agarre la parte inferior de la pluma, la más cercana con el brazo del limpiador con su mano izquierda. Con su mano derecha sostenga el brazo del limpiador mientras jala la pluma fuera del brazo del limpiador más allá de su tope, (lo suficiente para desasegurar el pivote de la pluma de su receptáculo en el brazo del limpiador).

NOTA: La resistencia irá acompañada de un chasquido audible.

3. Aún sosteniendo la parte inferior de la pluma, muévala hacia arriba y lejos del brazo del limpiador para desasegurarla.

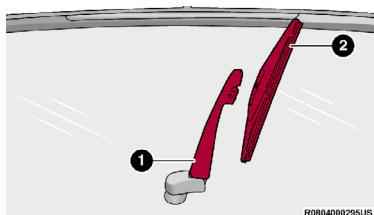

Limpiaparabrisas extraído del brazo del limpiaparabrisas

1. Brazo del limpiador
2. Limpiaparabrisas

4. Lentamente baje el brazo hacia el cristal

Instalando el limpiador trasero

1. Levante el brazo completamente del cristal.
2. Inserte el pivote de la pluma limpiadora en la apertura del extremo del brazo del limpiador. Sostenga la parte inferior del brazo limpiador con una mano, y presione la pluma contra el receptáculo del brazo limpiador hasta que se fije en su lugar.
3. Baje el brazo hacia el cristal.

Sistema de escape

La mejor protección contra la entrada de monóxido de carbono al vehículo es un sistema de escape del motor con el debido mantenimiento.

Si usted nota cambios en el sonido del sistema de escape o si detecta vapores del escape en el interior del vehículo o si la parte inferior o posterior del vehículo está dañada, haga que un técnico autorizado inspeccione todo el sistema de escape y las áreas adyacentes en busca de partes rotas, dañadas, deterioradas o mal colocadas. Las uniones abiertas o las conexiones flojas pueden permitir que los humos del escape se filtren al compartimiento de los pasajeros. Además de lo anterior, inspeccione el sistema de escape cada vez que el vehículo se levante para lubricación o cambio de aceite. Efectúe los reemplazos que se requieran.

¡ADVERTENCIA!

- Los gases de escape pueden causar lesiones o la muerte. Contienen monóxido de carbono (CO), que es incoloro e inodoro. Respirarlo puede hacerle perder la conciencia y finalmente envenenarlo. Para evitar respirar el CO, consulte "Sugerencias de seguridad / Gases de escape" en el capítulo "Seguridad".
- Un sistema de escape caliente puede iniciar un incendio si usted se estaciona sobre materiales que puedan quemarse. Dichos materiales pueden ser césped u hojas que hagan contacto con el sistema de escape. No se estacione o maniobre su vehículo en áreas en las que el sistema de escape pueda tener contacto con cualquier objeto que pueda quemarse.

¡PRECAUCIÓN!

- El convertidor catalítico requiere el uso de combustible sin plomo solamente. La gasolina con plomo destruirá la efectividad del catalizador como un dispositivo de control de emisiones y puede reducir considerablemente el desempeño del motor y ocasionar daños graves al motor.
- Se pueden ocasionar daños al convertidor catalítico si no mantiene su vehículo en las correctas condiciones de funcionamiento. En el caso de un mal funcionamiento del motor, que particularmente involucre una falla de encendido u otra aparente pérdida de desempeño, lleve de inmediato su vehículo a servicio. El funcionamiento constante de su vehículo cuando tiene una falla severa puede ocasionar sobrecalentamiento al convertidor catalítico y producir daños al convertidor y al vehículo.

Bajo condiciones de funcionamiento normal, el convertidor catalítico no requiere mantenimiento. Sin embargo, es importante mantener el motor correctamente afinado para asegurar el correcto funcionamiento del catalizador y evitar un posible daño del mismo.

NOTA: Alterar intencionalmente los sistemas de control de emisiones es motivo de sanciones civiles que se imputarán en su contra.

En condiciones inusuales que involucren problemas serios del motor, un olor a quemado podría indicar un sobrecalentamiento severo y anormal del convertidor catalítico. Si esto ocurre, pare el vehículo, apague el motor y déjelo enfriar. Se deberá realizar, de inmediato, una afinación de acuerdo a las especificaciones del fabricante.

Para minimizar la posibilidad de daños al convertidor catalítico:

- No apague el motor o interrumpa la ignición cuando la transmisión esté en velocidad y el vehículo esté en movimiento.
- No intente arrancar el motor empujando o arrastrando el vehículo.
- No deje funcionando el motor en marcha mínima con algún cable de bujía desconectado o retirado, como cuando se hacen pruebas de diagnóstico o durante periodos prolongados en condiciones de funcionamiento en marcha mínima muy dispares o de mal funcionamiento.

Sistema de enfriamiento

¡ADVERTENCIA!

- Usted u otras personas pueden sufrir quemaduras severas provocadas por el refrigerante (anticongelante) caliente del motor o por el vapor del radiador. Si ve o escucha vapor proveniente de la parte inferior del cofre, no lo abra hasta que el radiador se haya enfriado. Nunca intente quitar el tapón de presión del sistema de enfriamiento si el radiador o la botella del refrigerante están calientes.
- Mantenga las manos, herramientas, ropa y joyería lejos del ventilador del radiador cuando se levante el cofre. El ventilador enciende automáticamente y podría activarse en cualquier momento, esté o no esté el motor encendido.
- Cuando trabaje cerca del ventilador del radiador, desconecte el ventilador o cambie el interruptor de ignición a la posición de apagado. La operación del ventilador es controlada a partir de la temperatura y puede activarse en cualquier momento mientras el interruptor de ignición se encuentre en la posición de encendido.

Inspección del refrigerante

Revise la protección de refrigerante (anticongelante) del motor cada 12 meses (antes de la llegada de climas extremadamente fríos, donde aplique). Si el refrigerante del motor (anticongelante) tiene una apariencia de suciedad u oxidación, el sistema se debe drenar, lavar y volver a llenar con refrigerante del motor fórmula OAT (MS.90032) por un distribuidor autorizado. Revise el frente del condensador del A/C en busca de cualquier acumulación de insectos, hojas, etc. Si está sucio, límpielo rociando agua con una manguera de jardín dirigiendo el flujo de agua vertical hacia abajo por el condensador.

Verifique las mangueras del sistema de enfriamiento del motor en busca de hule quebradizo, grietas, rasgaduras, cortes y el apriete de la conexión en la botella de recuperación de refrigerante y el radiador. Inspeccione todo el sistema en busca de fugas. **NO quite el tapón de presión del refrigerante cuando el sistema de enfriamiento esté caliente.**

Sistema de enfriamiento – drenado, lavado y llenado

NOTA: Algunos vehículos requieren de herramienta especial para agregar el refrigerante. Si existe falla al llenar adecuadamente podría generar un daño interno al motor. Si se necesita agregar refrigerante contacte a un distribuidor autorizado.

Si el refrigerante del motor (anticongelante) está sucio y contiene gran cantidad de sedimentos visibles, limpie y vuelva a llenar con anticongelante OAT que cumple con los requerimientos y estándares MS.90032 del fabricante. Para mayores detalles consulte su programa de mantenimiento, dentro de la póliza de su vehículo.

Selección del refrigerante

Refiérase a “Líquidos, lubricantes y partes genuinas” en “Especificaciones Técnicas” para mayor información.

NOTA:

- Si se mezclan refrigerantes de motor (anticongelantes) distintos a los refrigerantes de Tecnología Orgánica Aditiva (OAT), se puede dañar el motor y disminuir la protección contra la corrosión. El refrigerante OAT es diferente y no debe ser mezclado con el refrigerante de motor de Tecnología Híbrida Inorgánica Aditiva (HOAT). Si se introduce un refrigerante que no sea OAT al sistema de enfriamiento en caso de emergencia, lave y reemplace con el refrigerante OAT (de acuerdo a la especificación MS.90032) tan pronto como sea posible.
- No use sólo agua o productos refrigerantes de motor (anticongelantes) a base de alcohol. No utilice inhibidores de oxidación o productos antioxidantes adicionales, porque podrían no ser compatibles con el refrigerante de motor del radiador y tapan el radiador.
- Este vehículo no se ha diseñado para usarse con refrigerantes para motor (anticongelantes) a base de propilenglicol. No se recomienda el uso de refrigerantes de motor a base de propilenglicol.
- Algunos vehículos requieren de herramienta especial para agregar el refrigerante. Si existe falla al llenar adecuadamente podría generar un daño interno al motor. Si se necesita agregar refrigerante contacte a un distribuidor autorizado.

Para agregar refrigerante

Su vehículo ha sido construido con un refrigerante de motor (anticongelante) mejorado (refrigerante OAT de acuerdo a la especificación MS-90032) que permite ampliar los intervalos de mantenimiento. Este refrigerante se puede utilizar hasta por 10 años o 240,000 kms (150,000 millas) antes de tener que cambiarlo. Para evitar que este período ampliado de mantenimiento se vea reducido, es importante que usted utilice el mismo refrigerante (refrigerante OAT de acuerdo a la especificación MS.90032) durante toda la vida de su vehículo.

Por favor revise estas recomendaciones para utilizar refrigerante para motor (anticongelante) con tecnología de aditivo orgánico (OAT) que cumpla con la especificación MS.90032. Cuando agregue refrigerante para motor (anticongelante):

- Recomendamos el uso del anticongelante / refrigerante MOPAR®, fórmula OAT (Tecnología de aditivo orgánico) para 10 años / 240,000 kms (150,000 millas) que cumpla con la especificación MS.90032.
- Mezcle una solución mínima del 50% de refrigerante para motor OAT que

cumpla con la especificación MS.90032. y agua destilada. Utilice concentraciones más altas (sin sobrepasar el 70%) si se prevén temperaturas por debajo de -37°C (-34°F). Por favor, contacte a su distribuidor autorizado para que le asista.

- Use solamente agua de alta pureza como la destilada o desionizada cuando mezcle la solución de agua con refrigerante del motor. El uso de agua de menor calidad reducirá la cantidad de protección contra la corrosión en el sistema de enfriamiento del motor.

NOTA:

- Es responsabilidad del propietario conservar el nivel correcto de protección contra congelación de acuerdo a las temperaturas de la zona en la que funciona el vehículo.
- Algunos vehículos requieren de herramientas especiales para agregar líquido anticongelante correctamente. No llenar correctamente estos sistemas puede llevar a daño interno severo del motor. Si requiere de agregar anticongelante a su sistema, contacte a su distribuidor autorizado.
- La mezcla de diferentes tipos de refrigerante de motor (anticongelantes) no se recomienda, puede causar daños al sistema de refrigeración. Si en una emergencia se han mezclado anticongelantes de tecnologías HOAT y OAT. Lleve su vehículo para que se drene, lave y rellene de anticongelante OAT (conforme a la MS.90032) tan pronto como sea posible para evitar daños.

Tapón de presión del sistema de enfriamiento

El tapón debe estar bien apretado para evitar pérdidas de refrigerante y para asegurar que el refrigerante regresará al radiador desde la botella de expansión/recuperación de refrigerante (si así está equipado).

Se debe inspeccionar y limpiar el tapón si existe alguna acumulación de material extraño en las superficies de sellado.

¡ADVERTENCIA!

- No abra el sistema de enfriamiento del motor cuando esté caliente. Nunca agregue refrigerante cuando el motor esté sobrecalentado. No afloje ni quite el tapón para enfriar un motor sobrecalentado. El calor causa que la presión se acumule en el sistema de enfriamiento. Para evitar quemaduras o lesiones, no quite el tapón de presión mientras el sistema está caliente o bajo presión.
- No utilice un tapón de presión distinto al especificado para su vehículo. Usted puede sufrir lesiones y se puede dañar el motor.

Desecho del refrigerante del motor usado

El refrigerante de motor (anticongelante) a base de etilenglicol es una sustancia regulada que requiere el desecho adecuado. Verifique con su distribuidor autorizado. Para evitar la ingestión por animales o niños, no almacene refrigerante de motor a base de etilenglicol en recipientes abiertos ni permita que quede encharcado en el suelo. Si es ingerido por algún niño o mascota, busque ayuda de emergencia inmediatamente. Limpie cualquier derrame en el suelo inmediatamente.

Nivel del refrigerante

La botella de refrigerante está provista con un método visual rápido para determinar el nivel adecuado del refrigerante. Con el motor funcionando en ralentí y caliente a la temperatura de funcionamiento normal, el nivel del refrigerante del motor debe estar entre los rangos indicados en la botella.

El radiador por lo general se conserva completamente lleno, así que no es necesario quitarle el tapón a menos que se esté revisando el punto de congelamiento del refrigerante o se esté cambiando el refrigerante. Tenga al tanto a su proveedor de servicio a este respecto. Siempre y cuando la temperatura de funcionamiento del motor sea satisfactoria, la botella de refrigerante debe revisarse una vez al mes.

Si es necesario agregar refrigerante para conservar el nivel correcto, únicamente refrigerante OAT que cumpla la especificación MS.90032 deberá ser vertido en la botella de refrigerante. No llene de más.

Puntos a recordar

NOTA: Cuando se para el vehículo después de recorrer algunos kilómetros, podría observar vapor proveniente del frente del compartimiento del motor. Esto es normalmente resultado de la humedad de la lluvia, de la nieve o de alta humedad acumulada en el radiador, que se evapora cuando se abre el termostato para permitir que entre refrigerante al radiador.

Si después de examinar el compartimiento del motor no hay evidencia de fugas en el radiador o las mangueras, podrá conducir su vehículo sin mayor problema. El vapor desaparecerá rápidamente.

- No llene excesivamente la botella de recuperación de refrigerante.
- Verifique el punto de congelamiento del refrigerante de motor (anticongelante) en el radiador y en la botella de recuperación del refrigerante. Si necesita agregarse refrigerante, el contenido de la botella de recuperación de refrigerante también se debe proteger contra el congelamiento.
- Si es necesario añadir refrigerante con frecuencia, se deberá probar el sistema a presión en busca de fugas.
- Mantenga la concentración de refrigerante de motor al 50% de refrigerante de motor "OAT" (mínima) (conforme a la especificación MS.90032) y agua destilada para la protección de corrosión adecuada del motor, el cual contiene componentes de aluminio.
- Cerciórese de que las mangueras del radiador y de la botella de recuperación de refrigerante no estén pellizcadas ni obstruidas.
- Conserve limpio el frente del radiador. Si su vehículo está equipado con aire acondicionado, conserve limpio el frente del condensador.
- No cambie el termostato para el funcionamiento en verano o invierno. En caso de ser necesario el reemplazo, instale SOLAMENTE el termostato del tipo correcto. Otros diseños pueden producir rendimiento poco satisfactorio del enfriamiento, deficiente rendimiento de combustible y aumento de emisiones.

Sistema de frenos

Para garantizar el desempeño del sistema de frenos, se deben inspeccionar periódicamente todos los componentes del sistema de frenos. Para mayores detalles consulte el programa de mantenimiento en su póliza de garantía.

¡ADVERTENCIA!

Conducir con el pie en el freno puede provocar una falla de los frenos y posiblemente un accidente. Conducir con el pie apoyado en el pedal del freno puede provocar temperaturas del freno anormalmente altas, desgaste excesivo de las balatas y posibles daños a los frenos. No tendrá toda la capacidad de frenado en caso de una emergencia.

Comprobación del nivel de líquido de frenos - cilindro maestro de frenos

Se debe revisar el nivel de líquido en el cilindro maestro cuando se realicen servicios debajo del cofre o de inmediato si la luz de advertencia del sistema de frenos indica la falla del sistema. El cilindro maestro del freno tiene un depósito de plástico. Del lado exterior del depósito hay un punto con la leyenda "MAX" (Máximo) y otro punto con "MIN" (Mínimo). El nivel del líquido debe mantenerse dentro de esos dos puntos. No agregue líquido por encima de la marca del nivel "MAX" (Máximo), porque puede presentarse una fuga por el tapón. Con frenos de disco, puede esperarse que el nivel del líquido baje a medida que se desgastan las balatas de los frenos. Sin embargo, una disminución inesperada del nivel del líquido puede estar provocada por una fuga, por lo cual debe realizarse una revisión del sistema.

Para mayor información consulte "Líquidos, lubricantes y partes genuinas" en el capítulo "Especificaciones Técnicas".

El nivel de líquido del cilindro maestro debe revisarse siempre que se le dé servicio al vehículo, o inmediatamente si la luz de advertencia del sistema de frenos está encendida. Si es necesario, agregue líquido para llevar el nivel dentro de las marcas designadas en el costado del depósito del cilindro maestro del freno. Asegúrese de limpiar la parte superior del área del cilindro maestro antes de quitar la tapa. Con los frenos de disco, se puede esperar que el nivel de líquido disminuya a medida que se desgastan las pastillas de freno. El nivel de líquido de frenos debe comprobarse cuando se reemplazan las pastillas. Si el nivel de líquido de frenos es anormalmente bajo, verifique que no haya fugas en el sistema.

¡ADVERTENCIA!

- Use solamente el líquido de frenos recomendado por el fabricante. Para mayor información consulte “Líquidos, lubricantes y partes genuinas” en “Mantenimiento de su vehículo”. Si usa el tipo incorrecto de líquido de frenos puede dañar severamente el sistema de frenos y/o afectar su desempeño. El tipo adecuado de líquido de frenos para su vehículo también está indicado en el depósito del cilindro maestro.
- Para evitar contaminación con partículas extrañas o humedad, únicamente use líquido de frenos nuevo o líquido que haya estado en un contenedor cerrado herméticamente. Mantenga siempre asegurado el tapón del depósito del cilindro maestro. El líquido de frenos en un contenedor abierto absorbe humedad del aire y provoca que disminuya su punto de ebullición. Esto puede ocasionar que hierva inesperadamente durante un frenado fuerte o prolongado y una falla repentina de los frenos. Esto podría provocar un accidente.
- Sobrellenar el depósito de líquido de frenos puede ocasionar derrames de líquido de frenos sobre partes calientes del motor y que el líquido de frenos se incendie. El líquido de frenos también puede dañar las superficies pintadas y de vinilo, por lo que debe evitarse que haga contacto con estas superficies.
- No permita que el líquido a base de petróleo contamine el líquido de frenos. Los componentes de sellado de los frenos se pueden dañar y ocasionar una falla parcial o completa de los frenos. Esto podría provocar un accidente.

Transmisión automática**Selección del lubricante**

El fabricante recomienda ampliamente que no se utilice ningún aditivo especial para la transmisión. El líquido para transmisión automática (ATF) es un producto sintético y su desempeño se podría ver afectado por los aditivos complementarios. Por lo tanto, no agregue ningún aditivo a la transmisión. Además, evite el uso de selladores para la transmisión, ya que estos pueden afectar adversamente los sellos.

¡PRECAUCIÓN!

No utilice químicos en su transmisión ya que pueden dañar los componentes. Este tipo de daño no está cubierto por la Garantía Limitada del Vehículos.

Comprobación del nivel de líquido

El nivel de líquido esta preestablecido desde fábrica y no requiere ningún ajuste bajo condiciones normales de operación. No se requiere la inspección regular del nivel del líquido. Por ello no hay varilla medidora. Su distribuidor autorizado puede revisar los niveles de transmisión utilizando herramientas especiales de inspección. Si usted nota pérdida de líquido, patinamiento o falla de la transmisión, acuda a un distribuidor autorizado para que inspec-

cione el nivel del líquido de la transmisión. Operar el vehículo con un nivel inapropiado de líquido puede ocasionar daños severos a la transmisión.

¡PRECAUCIÓN!

Si ocurriese una fuga de líquido de la transmisión, acuda con su distribuidor autorizado inmediatamente. La transmisión se puede dañar seriamente. Su distribuidor autorizado tiene las herramientas adecuadas para ajustar el nivel correctamente.

Cambio de filtro y líquido de la transmisión

Bajo condiciones normales de operación, el líquido de la transmisión instalado de fábrica proporcionará una lubricación satisfactoria durante toda la vida del vehículo.

Cambios de rutina de filtro y líquido de la transmisión no son necesarios. Sin embargo, el cambio de filtro y líquido de la transmisión son necesarios si el líquido se contamina (con agua u otros), o la transmisión es desensamblada por alguna razón.

Selección del lubricante

Es muy importante el uso del lubricante correcto en su transmisión automática para asegurar un óptimo desempeño, use únicamente el fluido de transmisión automática recomendado por el fabricante. Consulte fluidos y lubricantes recomendados, es importante mantener el correcto nivel de fluido utilizando el fluido recomendado.

NOTA: No debe de usarse ningún lavador químico en ninguna transmisión, únicamente el lubricante aprobado.

¡PRECAUCIÓN!

Usar un fluido diferente al recomendado, puede causar deterioro en la transmisión o afectar en la calidad de los cambios o vibraciones en el convertidor de torque.

Líquido del eje delantero y/o trasero

Para el servicio normal no se requieren las revisiones periódicas del nivel del líquido. Cuando se da servicio al vehículo por otros motivos, se deben revisar las superficies exteriores del conjunto del eje. Si se sospecha de fugas de aceite en el engrane, se debe revisar el nivel del líquido. Para mayor información consulte "Líquidos, lubricantes y partes genuinas" en "Especificaciones Técnicas".

Comprobación del nivel de líquido del eje delantero

El nivel de aceite del eje delantero debe estar a no menos de 3 mm (1/8 pulg) por debajo de la parte inferior del orificio de llenado.

Los tapones de llenado y drenado del eje delantero deben apretarse de 30 a 40 N•m (22 a 29 lbs-pie).

¡PRECAUCIÓN!

No apriete en exceso los tapones ya que podría dañarlos y ocasionar que tengan fugas.

Comprobación del nivel de líquido del eje trasero

El nivel de aceite del eje trasero debe estar 3 mm (1/8 pulg) por debajo de la parte inferior del orificio de llenado.

Los tapones de llenado y drenaje deben apretarse de 30 a 40 N·m (22 a 29 lbs-pie).

¡PRECAUCIÓN!

No apriete en exceso los tapones ya que podría dañarlos y ocasionar que tengan fugas.

Selección del lubricante

Use solo el recomendado por el fabricante. Para mayor información consulte “Líquidos, lubricantes y partes genuinas” en “Especificaciones Técnicas”.

Caja de transferencia**Comprobación del nivel del líquido**

Para el servicio normal, la revisión periódica del nivel del líquido no es necesaria. Cuando el vehículo es reparado por otras razones se deben inspeccionar las superficies exteriores del conjunto de la caja de transferencia. Si se sospecha de fugas de aceite revise el nivel de líquido.

Agregando de líquido

Añada líquido por el orificio de llenado hasta que salga por el orificio, cuando el vehículo está en una posición nivelada.

Drenado

Primero quite el tapón de llenado y después el tapón de drenado. El apriete recomendado para los tapones de drenado y llenado es de 20 a 34 N·m (15 a 25 lbs-pie).

¡PRECAUCIÓN!

Cuando instale los tapones no los apriete en exceso. Podría dañarlos y provocar una fuga.

Selección del lubricante

Use solamente el líquido recomendado por el fabricante. Para mayor información consulte “Líquidos, lubricantes y partes genuinas” en “Especificaciones Técnicas”.

FUSIBLES

Información general

¡ADVERTENCIA!

- Cuando cambie un fusible fundido, use siempre un fusible de repuesto adecuado con el mismo amperaje que el fusible original. Nunca reemplace un fusible con otro fusible con un amperaje mayor. Nunca reemplace un fusible fundido con cables metálicos o cualquier otro material. Si no se siguen estas advertencias, podrían producirse lesiones graves o la muerte. No utilizar los fusibles adecuados podría ocasionar lesiones personales, incendios y/o daños a la propiedad.
- Antes de reemplazar un fusible, asegúrese de que la ignición esté apagada y que todos los demás servicios estén apagados y/o fuera de servicio.
- Si el fusible reemplazado se funde de nuevo, contacte a un distribuidor autorizado.
- Si se daña un fusible de protección general para los sistemas de seguridad (sistema de bolsas de aire, sistema de frenos), sistema de energía de la unidad (sistema del motor, sistema de cambio de velocidades) o del sistema de la dirección, contacte a un distribuidor autorizado.

Los fusibles protegen en contra de la corriente excesiva.

Cuando un dispositivo no está trabajando deberá verificar el circuito eléctrico dentro de los fusibles por algún corto o algún fusible quemado.

Además tenga en cuenta que cuando se usan las tomas de corriente por periodos prolongados de tiempo con el motor apagado podría descargar la batería del vehículo.

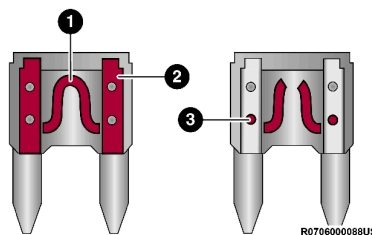

Hoja del fusible

1. Circuito eléctrico
2. Hoja del fusible con circuito en buen estado
3. Hoja del fusible con circuito en mal estado

Fusibles debajo del cofre

El centro de distribución de energía está ubicado en el compartimiento del motor, del lado del pasajero, detrás del faro. Este centro contiene fusibles tipo cartucho, mini fusibles, relevadores e interruptores de circuito. Puede estar estampada una descripción de cada fusible y componente en la cubierta interior, de lo contrario el número de la cavidad de cada fusible está estampado en la cubierta interior que corresponde a la siguiente tabla.

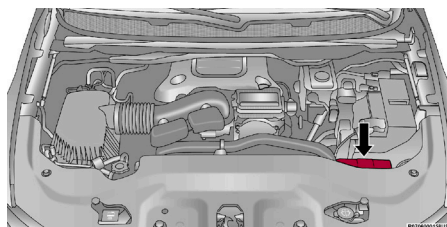

Centro de distribución de energía

NOTA: Los fusibles de los sistemas de seguridad deben ser sustituidos por su Distribuidor Autorizado.

Cavidad	Fusible tipo cartucho	Minifusible	Descripción
*Sí así está equipado			
F01	—	—	Batería de arranque
F02	80 Amp. Gris	—	Módulo de dirección asistida eléctricamente (EPS)#1
F03	500 Amp. Gris	—	Motor de arranque
F04	250 Amp. Gris	—	Alternador
F05	80 Amp. Gris	—	Módulo de dirección asistida eléctricamente (EPS) #2
F06	Fusible de derivación	—	Batería auxiliar*
F07	100 Amp. Gris	—	Ventilador del radiador
F08	—	—	Repuesto
F09	80 Amp. Gris	—	IPDC
F10	150 Amp. Gris	—	PDC
F11	150 Amp. Gris	—	PCR*
F12	—	—	Repuesto
F13	40 Amp. Verde	—	Motor de arranque
F14	—	10 Amp. Rojo	GNMM / VPMS*
F15	—	10 Amp. Rojo	ECM*
F16	—	15 Amp. Azul	Módulo de instrumentos
F17A	—	10 Amp. Rojo	EPS
F17B	—	10 Amp. Rojo	ATMM
F18	—	—	Repuesto

Cavidad	Fusible tipo cartucho	Minifusible	Descripción
F19	30 Amp. Rosa	—	Válvulas BSM #2*
F20	—	—	Repuesto
F21	—	—	Repuesto
F22	—	—	Repuesto
F23A	—	10 Amp. Rojo	ECM / EPS / MGU / BSM / PIM*/ HIGH / AUX / COILS / SLM / GPF
F23B	—	10 Amp. Rojo	Suspensión de aire* / ELSD-RR / EPS
F24	—	20 Amp. Blue	Bomba de combustible XFR*
F25	—	—	Repuesto
F26	50 Amp. Rojo	—	Motor BSM #2*
F27	30 Amp. Rosa	—	Desempañador trasero
F28	—	—	Repuesto
F29	—	—	Repuesto
F30	—	—	Repuesto
F31	40 Amp. Verde	—	Alimentación BCM #3
F32	—	—	Repuesto
F33	30 Amp. Rosa	—	Escalones/estribos laterales eléctricos*
F34	—	—	Repuesto
F35	—	—	Repuesto
F36	50 Amp. Rojo	—	Alimentación BCM #1
F37	30 Amp. Rosa	—	DTCM
F38	50 Amp. Rojo	—	Alimentación BCM #2
F39	—	—	Repuesto
F40	—	5 Amp. Tange-rine	Sensor de batería
F41	—	20 Amp. Amarillo	CADM MAP*
F42	—	—	Repuesto
F43	—	10 Amp. Rojo	ECM
F44	—	—	Repuesto
F45	—	—	Repuesto
F46	—	5 Amp. Café	Sensor de batería*
F47	—	10 Amp. Rojo	BPCM/E-STOP *
F48	—	10 Amp. Rojo	CVPAM
F49	—	30 Amp. Rosa	Válvulas de suspensión de aire
F50	—	—	Repuesto
F51	—	20 Amp. Amarillo	Bomba de combustible
F52	—	—	Repuesto
F53	—	—	Repuesto
F54	—	20 Amp. Amarillo	Faro izquierdo

Cavidad	Fusible tipo cartucho	Minifusible	Descripción
F55	—	—	Repuesto
F56	—	—	Repuesto
F57	—	—	Bomba de aceite de transmisión*
F58	—	—	Repuesto
F59	50 Amp. Rojo	—	Suspensión de aire
F60	—	—	Repuesto
F61	—	—	Repuesto
F62	—	—	Repuesto
F63	—	20 Amp. Amarillo	Lavador de cámara frontal
F64	—	—	Repuesto*
F65	—	15 Amp. Azul	Activación de persianas de parrilla activa / Activación de válvula del refrigerante del eje trasero / Activación de retenedor de aire activo.
F66	—	20 Amp. Amarillo	Claxon
F67	—	10 Amp. Rojo	DTCM / ASBS / Soporte de motor intercambiable / BSM
F68	—	20 Amp. Amarillo	Faro derecho
F69	—	—	Repuesto
F70	—	20 Amp. Amarillo	Bobina de encendido / Tapón de encendido / Inyección de combustible* / ISCM* / Bobina de encendido de conexión *
F71	—	—	Repuesto
F72	—	—	Repuesto
F73	—	—	Repuesto
F74	—	5 Amp. Tange-rine	MGU
F75	30 Amp. Rosa	—	Limpiador delantero
F76	—	—	Repuesto
F77	—	20 Amp. Amarillo	TCM SBW
F78	—	20 Amp. Amarillo	Válvula de corredor corto / ECM
F79	—	15 Amp. Rojo	Puerta de combustible* / ELCM / Inyección de combustible* / Sensor de aceite* / Sensores de oxígeno*
F80	20 Amp. Azul	—	ECM
F81	40 Amp. Verde	—	Alimentación BCM #4
F82	—	—	Repuesto
F83	—	—	Bomba del refrigerante LTR*
F84	—	—	Repuesto
F85	—	10 Amp Red	PCR*

Cavidad	Fusible tipo cartucho	Minifusible	Descripción
F86	50 Amp. Rojo	—	Alimentación BSM #1
F87	—	—	Repuesto
F88	50 Amp. Rojo	—	Alimentación BSM #2
F89	—	—	Repuesto
F90	—	—	Repuesto
F91	—	—	Repuesto
F92	20 Amp. Azul	—	Removedor de hielo delantero (parabrisas)*
F93	25 Amp. Transparente	—	Bomba de combustible*
F94	—	10 Amp. Rojo	Compresor del embrague del A/C
F95	—	—	Repuesto
F96	—	—	Repuesto
F97	—	—	Repuesto
F98A	—	15 Amp. Azul	Ventilador de refrigeración
F98B	—	15 Amp. Azul	Refrigeración de la batería de la bomba
F99	—	—	Repuesto
F100	—	—	Repuesto
F101	—	—	Repuesto
F102	25 Amp. Tra	—	Bomba de combustible*
F103	—	—	Repuesto
F104	—	—	Repuesto
F105A	—	—	Repuesto
F105B	—	15 Amp. Azul	Bomba de refrigerante LTR

¡PRECAUCIÓN!

- Cuando instale la tapa del módulo de distribución de potencia, es importante que compruebe que la tapa está debidamente colocada y abrochada. No hacerlo puede permitir la entrada de agua al módulo con la posibilidad de que se produzca una falla en el sistema eléctrico.
- Cuando cambie un fusible fundido, es importante que use únicamente un fusible que tenga la clasificación de amperaje correcta. Si usa un fusible con una clasificación diferente a la indicada se puede producir una sobrecarga peligrosa del sistema eléctrico. Si el fusible con la clasificación correcta se vuelve a fundir, esto indica un problema en el circuito y se debe corregir.

Centro de distribución de energía interno (fusibles)

El centro de distribución de energía interno está localizado en la parte inferior del tablero del lado del conductor, sobre el acelerador. Este centro contiene fusibles tipo cartucho, mini fusibles, relevadores e interruptores de circuito. Los números de los fusibles están etiquetados junto a cada espacio de fusibles, la descripción correspondiente de los fusibles está en la siguiente tabla.

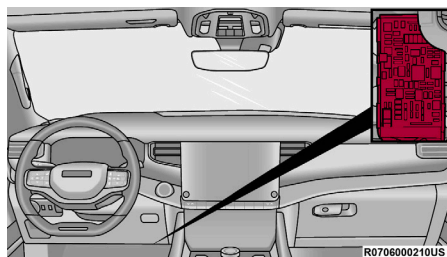

Ubicación del Centro de Distribución de Energía

NOTA: Los fusibles de los sistemas de seguridad deben ser sustituidos por su Distribuidor Autorizado.

Cavidad	Fusible tipo cartucho	Minifusible	Descripción
*Sí así está equipado			
F01	—	—	Repuesto
F02	—	—	Repuesto
F03	—	15 Amp. Azul	Módulo asiento con calefacción (Volante) *
F04	—	10 Amp. Rojo	Módulo de visión nocturna / Cámara de monitoreo del conductor (DMC)
F05	—	—	Repuesto
F06	—	—	Repuesto
F07	—	—	Repuesto
F08	—	10 Amp. Azul	Módulo de selector de la transmisión automática (AGSM) / Bloqueo de la columna de la dirección / HUD
F09	—	—	Repuesto
F10	40 Amp. Verde	—	Motor del ventilador HVAC
F11	—	—	Repuesto
F12	—	20 Amp. Amarillo	Encendedor
F13	—	10 Amp. Rojo	Ensamble del espejo retrovisor interior / Quemacocos-Toldo solar panorámico / Puerto UC1 USB doble RR / Cámara de monitoreo interior
F14	—	10 Amp. Rojo	Caja del refrigerador / Caja fuerte en el vehículo*
F15A	—	—	Repuesto
F15B	—	—	Repuesto

Cavidad	Fusible tipo cartucho	Minifusible	Descripción
F16	—	10 Amp. Rojo	Módulo ORC
F17	—	—	Repuesto
F18	—	—	Repuesto
F19	—	—	Repuesto
F20	—	10 Amp. Rojo	Conjunto de consola superior (OHC) / Cortinilla del toldo solar / Módulo de intrusión
F21	30 Amp. Rosa	—	Freno eléctrico del remolque - Accesorios
F22	—	—	Repuesto
F23	—	—	Repuesto
F24	—	—	Repuesto
F25	—	—	Repuesto
F26	—	—	Repuesto
F27	—	—	Repuesto
F28	—	—	Repuesto
F29	—	—	Repuesto
F30	—	—	Repuesto
F31	—	—	Repuesto
F32	—	10 Amp. Rojo	Módulo ICS del banco de interruptores / Banco de interruptores superior / Interruptor EPB / Módulo auxiliar del banco de interruptores (ASBM) / Módulo de control frontal HVAC / Sensor de luz y humedad (HRLS)
F33	—	15 Amp. Azul	Interruptor de la caja de transferencia / Banco de interruptores inferior / Módulo ICS del banco de interruptores trasero / Pantalla de control de clima / Interruptor de suspensión*
F34	—	—	Repuesto
F35	—	10 Amp. Rojo	Calentador IRCAM
F36	—	—	Repuesto
F37	—	—	Repuesto
F38	—	—	Repuesto
F39	—	—	Repuesto
F40	—	—	Repuesto
F41A	—	—	Repuesto
F41B	—	—	Repuesto
F42A	—	—	Repuesto
F42B	—	10 Amp. Rojo	Módulo de control frontal HVAC
F43A	—	—	Repuesto
F43B	—	—	Repuesto
F44	—	15 Amp. Azul	Módulo de tablero CCN / Módulo SGW (Ciberseguridad)

Cavidad	Fusible tipo cartucho	Minifusible	Descripción
F45	30 Amp	—	Módulo de inductor 150W
F46	—	—	Repuesto
F47A	—	—	Repuesto
F47B	—	—	Repuesto
F48A	—	—	Repuesto
F48B	—	—	Repuesto
F49	—	7.5 Amp. Café	Módulo RF HUB / Módulo de ignición (MD KIN)
F50A	—	10 Amp. Rojo	Puerto UCI de USB duales traseras
F50B	—	10 Amp. Rojo	Puertos de diagnóstico 1 y 2
F51A	—	—	Repuesto
F51B	—	—	Repuesto
F52	—	—	Repuesto
F53	—	20 Amp. Amarillo	MOD CMCM (Radio)
F54A	—	—	Repuesto
F54B	—	—	Repuesto
F55	—	—	Repuesto
F56	—	—	Repuesto
F57	—	—	Repuesto
F58	—	—	Repuesto
F59	—	—	Repuesto
F60	—	—	Repuesto
F61	—	—	Repuesto
F62A	—	—	Repuesto
F62B	—	—	Repuesto
F63A	—	15 Amp Azu	Puerto UC1 de USB duales frontales / Módulo área de la superficie de carga inalámbrica (WCPM) - Alto/Solo Premium
F63B	—	15 Amp Azu	Módulo de caja telemática (TBM) / Modulo-DCSD / Mod FPDM / USB frontal del video del RSE en la consola frontal
F64A	—	10 Amp. Rojo	MOD ORC
F64B	—	10 Amp. Rojo	Módulo de control de la columna de dirección (SCCM)
F65	—	5 Amp. Café	MOD SGW (Ciberseguridad)
F66	—	—	Repuesto
CB1	—	—	Repuesto
CB2	—	—	Repuesto
CB3	—	—	Repuesto
CB4	—	—	Repuesto
CB5	—	—	Repuesto

Cavidad	Fusible tipo cartucho	Minifusible	Descripción
CB6	—	—	Repuesto

¡PRECAUCIÓN!

- Cuando instale la tapa del módulo de distribución de potencia, es importante que compruebe que la tapa está debidamente colocada y abrochada. No hacerlo puede permitir la entrada de agua al módulo con la posibilidad de que se produzca una falla en el sistema eléctrico.
- Cuando cambie un fusible fundido, es importante que use únicamente un fusible que tenga la clasificación de amperaje correcta. Si usa un fusible con una clasificación diferente a la indicada se puede producir una sobrecarga peligrosa del sistema eléctrico. Si el fusible con la clasificación correcta se vuelve a fundir, esto indica un problema en el circuito y se debe corregir.

Centro de distribución de energía trasero (fusibles)

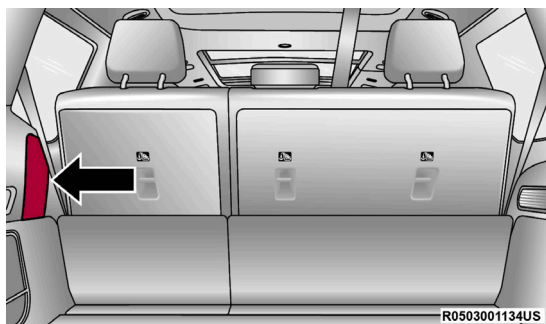

Ubicación del centro de distribución de energía trasero

El centro de distribución de poder se localiza detrás de la cubierta interior detrás de la tercera fila de asientos, del lado del conductor. Este centro contiene fusibles tipo cartucho, mini fusibles, relevadores e interruptores de circuito. La siguiente tabla corresponde a los fusibles interiores.

NOTA: Los fusibles de los sistemas de seguridad deben ser sustituidos por su Distribuidor Autorizado.

Cavidad	Fusible tipo cartucho	Minifusible	Descripción
*Si así está equipado			
F05	150 Amp Gray	—	Alimentación de batería
F06	—	—	Repuesto
F07	—	—	Repuesto
F08	—	—	Repuesto
F09	—	—	Repuesto
F10	—	—	Repuesto
F11	—	—	Repuesto
F12	—	—	Repuesto

Cavidad	Fusible tipo cartucho	Minifusible	Descripción
F13	30 Amp.	—	Compresor de aire (inflador de llantas)
F14	25 Amp	—	Motor del toldo solar
F15A	—	10 Amp. Rojo	Módulo del inversor de energía (PIM) - Suministro de energía principal redundante*
F15B	—	10 Amp. Rojo	Compuerta trasera manos libres / Interruptores ventanas traseras / Módulo control frontal HVAC
F16	—	—	Repuesto
F17	—	—	Repuesto
F18	25 Amp.	—	Módulo de compuerta trasera eléctrica
F19A	—	10 Amp. Rojo	L2+ Módulo de iluminación de alerta al conductor.
F19B	—	10 Amp. Rojo	Iluminación de animación RR-LT
F20A	—	15 Amp. Azul	Módulo de decisión central ASAS (CADM) - LO
F20B	—	—	Repuesto
F21A	—	—	Repuesto
F21B	—	10 Amp rojo	Toldo solar - Iluminación de paneles de los asientos de la segunda y la tercera fila
F22	—	—	Repuesto
F23	—	10 Amp. Rojo	Hub de medios #2 (derecho trasero) / #3 (izquierda trasera)
F24	—	—	Repuesto
F25	30 Amp. Rosa	—	Módulo MUX puerta pasajero
F26	—	—	Repuesto
F27	—	—	Repuesto
F28	30 Amp. Rosa	—	Módulo de memoria / Asiento eléctrico (pasajero frontal)
F29A	—	10 Amp. Rojo	Iluminación de animación RR-RT
F29B	—	10 Amp. Rojo	Iluminación de animación RR-LT
F30	30 Amp. Rosa	—	Módulo memoria / asiento eléctrico (conductor)
F31	—	—	Repuesto
F32	—	—	Repuesto
F33	—	—	Repuesto
F34	30 Amp. Rosa	—	Módulo MUX puerta conductor
F35	25 Amp.	—	Módulo de remolque integrado #2
F36A	—	10 Amp. Rojo	Módulo de iluminación de eventos inteligente base
F36B	—	—	Repuesto
F37	25 Amp. Natural	—	Módulo de remolque integrado #1
F38	—	—	Repuesto

Cavidad	Fusible tipo cartucho	Minifusible	Descripción
F39	—	—	Repuesto
F40	—	30 Amp. Verde	Módulo amplificador de audio #1A
F41	—	—	Repuesto
F42A	—	—	Repuesto
F42B	—	—	Repuesto
F43	—	—	Repuesto
F44A	—	20 Amp. Amarillo	Tomacorriente de 12 voltios área de carga (Ignición)
F44B	—	20 Amp. Amarillo	Tomacorriente de 12 voltios área de carga (Batería)
F45	—	20 Amp. Amarillo	Módulo CRSM (Asiento con calefacción RR RT)
F46	30 Amp. Rosa	—	Módulo de alimentación de plegado de asientos 3a fila #1*
F47	—	—	Repuesto
F48	—	—	Repuesto
F49	—	—	Repuesto
F50	—	15 Amp. Azul	Módulo de asiento con masaje del conductor (SSMD) / Módulo de asiento con masaje del asiento del pasajero (SSMP) *
F51	—	—	Repuesto
F52	—	20 Amp. Amarillo	Módulo CRSM (Asiento con calefacción RR LT)*
F53	30 Amp. Rosa	—	Diferencial de deslizamiento limitado electrónico (ELSD) trasero #1*
F54	—	—	Repuesto
F55	30 Amp. Rosa	—	Módulos de asiento plegable 3ra fila alimentación #2*
F56	—	—	Repuesto
F57	—	10 Amp Rojo	Módulo HVAC RR / Módulo Ocupante Clasico / CVPAM / Módulo Parktronics / ITCM
F58	—	15 Amp Azul	Cargador USB adicional 3a fila (Solo LT - LR) / Puerto de alimentación USB Consola USB (Sólo CH)
F59	—	—	Repuesto
F60	25 Amp.	—	Ventilador HVAC_RR
F61	—	—	Repuesto
F62	—	20 Amp. Amarillo	Módulo calentador de asiento frontal (Conductor) *
F63	30 Amp. Rosa	—	Ensamble del remolque B+
F64	—	—	Repuesto
F65	—	—	Repuesto
F66	20 Amp Azul	—	Módulo MUX puerta pasajero trasero - Motor inteligente
F67	—	30 Amp. Verde	Módulo amplificador de audio #1B

Cavidad	Fusible tipo cartucho	Minifusible	Descripción
F68	—	—	Repuesto
F69	—	20 Amp. Amarillo	L2+ Módulo Central de decisión ASAS (CADM) MID*
F70	—	15 Amp. Azul	Módulo enrutamiento de video (VRM)
F71	—	—	Repuesto
F72	—	—	Repuesto
F73	—	—	Repuesto
F74	—	—	Repuesto
F75	—	—	Repuesto
F76	—	—	Repuesto
F77	—	—	Repuesto
F78	—	—	Repuesto
F79	—	—	Repuesto
F80	—	—	Repuesto
F81	—	20 Amp. Amarillo	Módulo asiento frontal con calefacción (pasajero)*
F82	—	10 Amp. Rojo	Iluminación de animación RR / Compresor de aire (inflador de llantas) / Iluminación de animación lámpara trasera de compuerta levadiza
F83	—	—	Repuesto
F84	—	—	Repuesto
F85	—	—	Repuesto
F86	—	15 Amp. Azul	Soporte lumbar del conductor - Pasajero SW*
F87	—	—	Repuesto
F88	20 Amp. Azul	—	Módulo MUX puerta conductor trasero - Motor inteligente
CB1	—	20 Amp. Azul	Tomacorriente RR

¡PRECAUCIÓN!

- Cuando instale la tapa del módulo de distribución de potencia, es importante que compruebe que la tapa está debidamente colocada y abrochada. No hacerlo puede permitir la entrada de agua al módulo con la posibilidad de que se produzca una falla en el sistema eléctrico.
- Cuando cambie un fusible fundido, es importante que use únicamente un fusible que tenga la clasificación de amperaje correcta. Si usa un fusible con una clasificación diferente a la indicada se puede producir una sobrecarga peligrosa del sistema eléctrico. Si el fusible con la clasificación correcta se vuelve a fundir, esto indica un problema en el circuito y se debe corregir.

REEMPLAZO DE LUCES

Bombillas de repuesto, nombres y números de parte

En caso de un mal funcionamiento en las luces, consulte a un Distribuidor Autorizado para el reemplazo de las luces LED.

LLANTAS

Información de seguridad de la llanta

Esta información de seguridad cubrirá aspectos de la siguiente información: marcas de las llantas, número de identificación, definición y terminología de la llanta, presión de la llanta y carga de la llanta.

Identificadores de las llantas

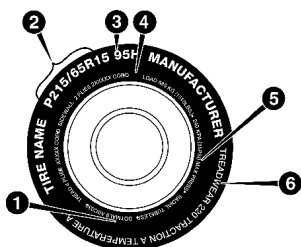

0601086396US

Marcado de la llanta

1. Estándares de códigos de seguridad U.S. DOT (TIN)
2. Medida de la llanta
3. Descripción del servicio
4. Carga máxima
5. Presión máxima de inflado
6. Clasificación de desgaste, tracción y temperatura

NOTA:

- P (Pasajeros) - El tamaño de la llanta en unidades métricas se basa en normas de diseño estadounidense. Las llantas P en unidades métricas tienen impresa en la pared la letra "P" justo antes de la especificación del tamaño. Ejemplo: P215/65R15 95H.
- Europea - El tamaño de las llantas en unidades métricas europeas se basa en normas de diseño europeo. Las llantas diseñadas con esta norma tienen grabado el tamaño de la llanta en la pared e inicia con el ancho de la sección. La letra "P" no aparece en la designación del tamaño de llanta. Ejemplo: 215/65R15 96H.
- LT (Camión ligero) – El tamaño de la llanta en unidades métricas se basa en normas de diseño estadounidense. La designación del tamaño para las llantas en unidades métricas de camiones ligeros es la misma que para las llantas en unidades métricas de pasajeros, con la salvedad de

que las letras “LT” que están grabadas en la pared aparecen antes que la designación del tamaño. Ejemplo: LT235/85R16.

- Las llantas de refacción temporales son llantas de refacción compactas infladas a alta presión y están diseñadas para usarse temporalmente y sólo en casos de emergencia. Las llantas diseñadas con esta norma tienen impresa en la pared la letra “T” o “S” justo antes de la especificación del tamaño. Ejemplo: T145/80D18 103M.
- El tamaño de las llantas con alta flotación se basa en normas de diseño estadounidense e inicia con el diámetro de la llanta grabado en la pared. Ejemplo: 31x10.5 R15 LT.

Tabla de tamaño de la llanta

EJEMPLO
P215/65R15XL 95H, 215/65R15 96H, LT235/85R16C, T145/80D18 103M, 31x10.5 R15 LT
P = Medida de llanta para auto de pasajeros basado en los estándares de diseño de Estados Unidos
“...en blanco...” = Medida de llanta para auto de pasajeros basado en los estándares de diseño de Europa.
LT = Medida de llanta de camión ligero basado en los estándares de diseño de Estados Unidos
T o S = Llanta de refacción de uso temporal.
31 = Diámetro total en pulgadas.
215, 235, 145 = Ancho de sección en milímetros.
65, 85, 80 = Relación en porcentaje (%)
— Relación en porcentaje entre ancho de sección y altura de la llanta.
10.5 = Ancho de sección en pulgadas
R = Código de construcción
— “R” Construcción radial
— “D” Construcción diagonal o entretejida
15, 16, 18 = Diámetro de la rueda en pulgadas.
Descripción del servicio:
95 = Índice de carga
— Código numérico asociado con la carga máxima que la llanta puede soportar.

EJEMPLO

H = Símbolo de velocidad

— Símbolo que indica el rango de velocidad a la cual una llanta puede soportar la carga correspondiente, bajo ciertas condiciones de carga de operación.

— La máxima velocidad corresponde al símbolo de velocidad que únicamente debe alcanzarse bajo condiciones de operación especificadas. (Ejemplo: Presión de llanta, carga del vehículo, condiciones del camino y señalamientos de velocidad).

Identificación de carga (Load Identification):

“...en blanco...” = Ausencia de cualquier texto en la cara de la llanta, indica una carga estándar de la llanta (SL)

Carga Extra [Extra Load (XL)] = Llanta de carga extra(o reforzada)

Carga Ligera [Light Load (LL)] = Llanta de carga ligera

C, D, E, F, G = Rango de carga asociado con la carga máxima que una llanta puede soportar a la presión especificada

Máxima Carga [Maximum Load] = La máxima carga indica la carga máxima de diseño que puede soportar

Presión Máxima [Maximum Pressure] = La máxima presión indica la máxima presión permisible de inflado en frío de la llanta

Número de identificación de la llanta (TIN)

El TIN puede encontrarse en uno o ambos lados de la llanta, sin embargo el código de la fecha solo puede encontrarse de un solo lado. Las llantas con cara blanca pueden tener completo el TIN incluyendo el código de la fecha localizado en la cara blanca de la llanta. Busque el TIN en el lado externo de la cara negra de las llantas como se montan en el vehículo. Si el TIN no es encontrado en la cara externa, entonces lo encontrará en la cara interna de la llanta.

EJEMPLO

DOT MA L9 ABCD 0301

DOT = Departamento de Transporte

— Este símbolo certifica que la llanta cumple con las normas de seguridad de llantas del Departamento de Transporte de los EE.UU. y está aprobada para usarse en carretera

MA = Código que representa el lugar de fabricación de la llanta (dos dígitos)

L9 = Código que representa el tamaño de la llanta (dos dígitos)

ABCD = Código que usa el fabricante de la llanta (uno a cuatro dígitos)

03 = Número que representa la semana en la cual se fabricó la llanta (dos dígitos)

— 03 significa la 3ra semana.

EJEMPLO

01 = Número que representa el año en el cual se fabricó la llanta (dos dígitos)

- 01 significa el año 2001
- Antes de julio de 2000, los fabricantes de llantas sólo requerían un número para representar el año de fabricación de la llanta. Ejemplo: 031 podía referirse a la 3ra semana de 1981 o 1991.

Terminología y definiciones de llantas

Término	Definición
Poste B	El poste "B" del vehículo es la parte estructural de la carrocería ubicada detrás de la puerta delantera.
Presión de la llanta en frío	La presión de inflado en frío de las llantas se define como la presión de las llantas después de que el vehículo no ha sido conducido durante al menos tres horas, ni más de 1.6 km (1 milla) después del periodo de tres horas. La presión de inflado se mide en unidades KPa (kilopascales) o PSI (libras por pulgada cuadrada)..
Presión máximo de inflado	La presión de inflado máxima es la presión de inflado de una llanta en frío máxima permisible para esa llanta. La presión de inflado máxima está grabada en la pared de la llanta.
Presión de inflado recomendado	La presión de inflado de la llanta recomendada por el fabricante del vehículo como se muestra en la etiqueta de presión/carga de llanta..
Etiqueta de la llanta	Una etiqueta de papel adherida permanentemente al vehículo mostrando la capacidad de carga del vehículo, el tamaño de llanta de equipo original y la presión de inflado recomendada.

Carga y presión de llantas

NOTA: La presión adecuada de inflado de la llanta en frío se muestra en el lateral de la puerta del conductor o en el poste "B" del lado del conductor.

Revise la presión de inflado de cada llanta, incluyendo la llanta de refacción (si así está equipado), por lo menos una vez al mes y deberá inflarlas hasta llegar a la presión de inflado recomendada para su vehículo.

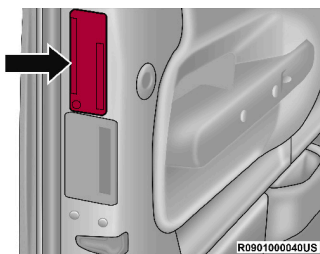

Ejemplo de etiqueta de presión de inflado (puerta)

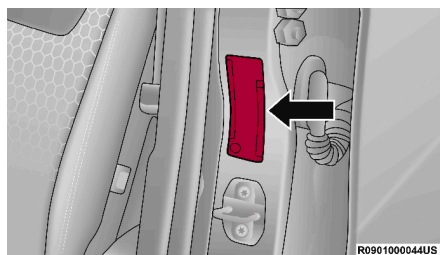

Ejemplo de etiqueta de presión de inflado (pilar B)

Etiqueta de información de llantas y carga

TIRE AND LOADING INFORMATION			
SEATING CAPACITY - TOTAL 5		FRONT 2	REAR 3
THE COMBINED WEIGHT OF OCCUPANTS AND CARGO SHOULD NEVER EXCEED XXX KG OR XXX LBS.			
TIRE	FRONT	REAR	SPARE
ORIGINAL TIRE SIZE	P195/70R14	P195/70R14	T125/70D15
COLD TIRE INFLATION PRESSURE	200kPa, 29PSI	200kPa, 29PSI	420kPa, 60PSI
SEE OWNER'S MANUAL FOR ADDITIONAL INFORMATION			4N109P68

Etiqueta de información de carga y presión de llanta

Esta etiqueta muestra información importante acerca del:

1. Número de personas que pueden transportarse en el vehículo.
2. El peso total que su vehículo puede cargar.
3. El tamaño de llanta diseñada para el vehículo.
4. La presión de inflado en frío de las llantas delanteras, traseras y de refacción.

Carga

La carga máxima del vehículo en la llanta no debe exceder la capacidad de carga de la llanta de su vehículo. No excederá la capacidad de carga de la llanta si respeta las condiciones de carga, la medida de la llanta y las presiones de inflado en frío de las llantas que se especifican en la etiqueta de información de llantas y carga y en la Sección "Carga del vehículo" de este manual.

NOTA: Un vehículo en condiciones de máxima carga, el rango de peso bruto en el eje [Gross Axle Weight Rating (GAWR's)] para el eje delantero y trasero no deben ser excedidos. Para mayor información del GAWR's de la carga de su vehículo y la capacidad de arrastre, ve la sección "Carga del vehículo" en este manual.

Para determinar las condiciones de carga máxima de su vehículo, localice la información "El peso combinado de pasajeros y carga nunca deberá exceder XXX Kg o XXX lbs". En la etiqueta de información de llanta y carga. El peso combinado de ocupantes, carga/equipaje y peso del remolque (si así aplica) nunca debe exceder el peso mencionado en la etiqueta.

Pasos para determinar el límite de carga correcto

1. Localice la información, "El peso combinado de pasajeros y carga nunca deberá exceder "XXX Kg" o "XXX lbs.", en la etiqueta de su vehículo.
2. Determine el peso combinado del conductor y los pasajeros que estarán viajando en su vehículo.

3. Reste el peso combinado del conductor y los pasajeros de los XXX kilogramos o las XXX libras.
4. La cifra resultante equivale a la cantidad de capacidad de carga y equipaje disponible. Por ejemplo, si la cantidad "XXX" equivale a 635 kg (1,400 lb) y habrá cinco pasajeros de 68 kg (150 lb) en su vehículo, la cantidad disponible de carga y equipaje es de 295 kg (650 lb) (puesto que $5 \times 68 = 340$, y $635 - 340 = 295$ kg, o bien $5 \times 150 = 750$, y $1,400 - 750 = 650$ lb).
5. Determine el peso combinado de equipaje y carga que va a ser cargado en el vehículo. El peso no será seguro si excede la capacidad de carga y equipaje disponibles calculados en el paso 4.
6. Si su vehículo arrastra un remolque, la carga de su remolque deberá ser transferida a su vehículo. Consulte este manual para determinar cómo reducir la capacidad de carga y equipaje disponible de su vehículo.

NOTA:

- La siguiente tabla muestra algunos ejemplos de cómo calcular la carga total, la capacidad de carga y equipaje y arrastre de su vehículo variando la configuración de asientos y el número y tamaño de los ocupantes. Esta tabla sólo tiene el propósito de ilustrar y puede no ser precisa para la configuración de asientos y la capacidad de transporte de carga de su vehículo.
- Para el siguiente ejemplo, el peso combinado de los ocupantes y la carga nunca debe exceder de 392 kg (865 lb).

Ocupantes		Peso combinado de ocupantes y carga de la etiqueta de presión de inflado.	MENOS	Peso combinado de sus ocupantes	DISPONIBLE Carga/Equipaje y peso para arrastre
TOTAL	DELANTERO TRASERO				
<u>EJEMPLO 1</u>		393 Kg	MENOS	304 Kg	89 Kg
5	2 3				
<u>EJEMPLO 2</u>		393 Kg	MENOS	245 Kg	148 Kg
3	2 1				
<u>EJEMPLO 3</u>		393 Kg	MENOS	182 Kg	211 Kg
2	2 0				

¡ADVERTENCIA!

Es peligroso sobrecargar las llantas. La sobrecarga puede ocasionar que fallen las llantas, afectando el manejo e incrementando la distancia para detener el vehículo. Use las llantas de la capacidad de carga recomendada para su vehículo. Nunca las sobrecargue.

Llantas — Información general**Presión de las llantas**

La presión correcta de inflado de las llantas es fundamental para un funcionamiento seguro y satisfactorio de su vehículo. La presión incorrecta de inflado de las llantas afecta a las siguientes áreas principales:

- Seguridad
- Rendimiento de combustible
- Desgaste
- Comodidad de manejo y estabilidad del vehículo

Seguridad**¡ADVERTENCIA!**

- Las llantas infladas incorrectamente son peligrosas y pueden ocasionar accidentes.
- La baja presión incrementa la flexibilidad de la llanta y puede provocar falla de la llanta.
- Una sobre presión disminuye la capacidad de la llanta para amortiguar impactos. Los objetos sobre la carretera y los baches pueden ocasionar daños y fallas en las llantas.
- Las llantas excesivamente infladas o infladas de menos pueden afectar el manejo del vehículo y provocar una falla repentina con la consecuente pérdida de control.
- Presiones diferentes de las llantas pueden ocasionar problemas de dirección. Se podría perder el control del vehículo.
- Las presiones de inflado desiguales en un lado del vehículo con respecto al otro pueden provocar que el vehículo se desvíe hacia la derecha o hacia la izquierda.
- Siempre maneje con todas las llantas infladas a la presión recomendada en frío.

Inflar de más, o por debajo del mínimo puede afectar la estabilidad del vehículo y producir que el vehículo reaccione muy lento o excesivamente.

NOTA:

- Las presiones desiguales de las llantas pueden ocasionar respuesta errática e impredecible de la dirección.
- La presión desigual de las llantas de un lado respecto al otro puede ocasionar que el vehículo se desvíe a la izquierda o a la derecha.

Rendimiento de combustible

El bajo inflado aumenta la resistencia de rodamiento de la llanta y provoca mayor consumo de combustible.

Desgaste

Las presiones de inflado incorrectas pueden ocasionar patrones desiguales de desgaste que se desarrollan a través del dibujo de la llanta. Estos patrones de desgaste anormal reducirán la vida del dibujo de las llantas con la consecuente necesidad de reemplazarlas prematuramente.

Comodidad de manejo y estabilidad del vehículo

El inflado correcto de las llantas contribuye a un manejo confortable. La alta presión de inflado produce rechinidos y un manejo incómodo.

Presiones de inflado de las llantas

La presión correcta de inflado en frío de las llantas se muestra en el lateral de la puerta del conductor o en el poste "B" del lado del conductor.

Al menos una vez al mes:

- Revise y ajuste la presión de las llantas con un manómetro de buena calidad. No juzgue visualmente para determinar si están correctamente infladas. Las llantas pueden parecer que están correctamente infladas cuando en realidad pueden estar infladas de menos.
- Inspeccione en busca de señales de desgaste o daños visibles.

¡PRECAUCIÓN!

Después de inspeccionar o ajustar la presión de las llantas, siempre vuelva a instalar el tapón del vástago de la válvula. Esto evitará que entre humedad y suciedad al vástago de la válvula, lo que podría dañarlo.

Las presiones de inflado especificadas en la etiqueta siempre son "presiones de inflado en frío de las llantas". La presión de inflado en frío de las llantas se define como la presión de las llantas después de que el vehículo no ha sido conducido durante al menos 3 horas ni más de 1.6 km (1 milla) después de un periodo de tres horas. La presión de inflado en frío de las llantas no debe exceder la presión máxima de inflado que aparece grabada en las paredes de las llantas.

Revise las presiones de las llantas con mayor frecuencia si están sujetas a un rango amplio de temperaturas exteriores, ya que las presiones de las llantas varían con los cambios de temperatura.

Las presiones de las llantas cambian aproximadamente en 7 kPa (1 psi) por cada 7° C (12° F) de cambio de temperatura del aire. Recuerde esto cuando compruebe la presión de las llantas dentro de una cochera, especialmente en invierno.

Ejemplo: Si la temperatura del garaje es = 20° C (68° F) y la temperatura exterior es = 0° C (32° F), entonces la presión de inflado en frío de las llantas debe incrementar 21 kPa (3 psi), lo cual es equivalente a 7 kPa (1 psi) por cada 7° C (12° F) para esta condición de temperatura exterior.

La presión de las llantas puede incrementar de 13 a 40 kPa (2 a 6 lb/pulg²) durante el funcionamiento. No disminuya este aumento normal de presión o la presión de las llantas será demasiado baja.

Presiones de las llantas para funcionamiento a alta velocidad

El fabricante recomienda conducir a velocidades seguras dentro de los límites de velocidad establecidos. Donde los límites de velocidad o las condiciones sean tales que el vehículo puede ser conducido a alta velocidad, es muy importante mantener la presión correcta de inflado de las llantas. Para el funcionamiento del vehículo a alta velocidad se requiere mayor presión de las llantas y poca carga en el vehículo. Consulte la información del equipo original o a un distribuidor de llantas autorizado para las velocidades de funcionamiento seguras recomendadas, así como la carga y las presiones de inflado en frío de las llantas.

¡ADVERTENCIA!

Conducir a alta velocidad con el vehículo en o arriba de la carga máxima es peligroso. El esfuerzo adicional en las llantas puede ocasionar que fallen. Podría sufrir un accidente grave. No conduzca un vehículo cargado a la máxima capacidad a velocidades constantes mayores de 120 km/h (75 mph).

Llantas de capas radiales

¡ADVERTENCIA!

Si se combinan llantas de capas radiales con otros tipos de llantas en su vehículo se provocará un manejo deficiente del vehículo. La inestabilidad podría ocasionar un accidente. Siempre use llantas de capas radiales en juegos de cuatro. Nunca las combine con otro tipo de llantas.

Reparación de llantas

Si la llanta está dañada, puede ser reparada si cumple los siguientes criterios:

- La llanta no se ha rodado cuando está ponchada.
- El daño es sólo en el dibujo de la llanta (daños en las caras laterales no se pueden reparar).
- La ponchadura no es mayor de 6 mm (¼ pulg.).

Consulte a un distribuidor autorizado de llantas para la reparación de la llanta e información adicional.

Llantas "Run Flat" dañadas o llantas "Run Flat" que han tenido una pérdida de presión deben ser reemplazadas inmediatamente con otra llanta "Run Flat" de idéntico tamaño y descripción de servicio (índice de carga y código de velocidad). Reemplace también el sensor de presión de llanta ya que este no ha sido diseñado para reusarse.

Llanta que puede rodar con baja presión (Run Flat) (si así está equipado)

Las llantas que pueden rodar con baja presión tienen la capacidad de permitirle conducir 80 Km (50 millas) a 80 Km/h (50 mph) después de una rápi-

da pérdida de presión de inflado. Esta rápida pérdida de presión se conoce como modo “Run Flat”. El modo “Run Flat” se produce cuando la presión de inflado es de/o por debajo de 96 kPa (14 lbs/pulg²). Una vez que la llanta alcanza el modo “Run Flat” tiene una capacidad limitada de conducción y necesita ser reemplazada inmediatamente. Una llanta que puede rodar con baja presión no se puede reparar. Cuando una llanta “Run Flat” es cambiada después de rodar en una condición de baja presión, por favor reemplace el sensor TPM ya que este sensor no ha sido diseñado para reusarse después de conducir en una condición de baja presión (14 psi [96 kPa]).

NOTA: El sensor TPM (monitoreo de presión de llanta) debe ser reemplazado después de conducir el vehículo en una condición de llanta baja.

No se recomienda conducir el vehículo a carga máxima o arrastrando un remolque mientras una llanta está en el modo “Run Flat”.

Para mayor información vea la sección “Monitoreo de presión de llanta baja (TPMS)”.

Patinamiento de las llantas

Cuando se encuentre su vehículo atascado en lodo, arena, nieve o hielo no haga girar las llantas de su vehículo a velocidades mayores de los 48 Km/h (30 mph) o por más de 30 segundos continuamente.

Consulte la sección “Liberar un vehículo atascado” en el capítulo “En caso de emergencia” para más información.

¡ADVERTENCIA!

Hacer girar las llantas cuando patinan a una alta velocidad resulta muy peligroso. Las fuerzas generadas por una velocidad excesiva en las ruedas pueden causar daños y fallas en la llanta. La llanta podría explotar y dañar a alguien. No haga girar las ruedas de su vehículo a más de 48 km/h (30 mph) por más de 30 segundos cuando se quede atascado. Y no permita que nadie se acerque a una llanta que este patinando, no importa a qué velocidad.

Indicadores de desgaste de la banda de rodamiento

Las llantas de equipo original tienen indicadores de desgaste de la banda de rodamiento para ayudarlo a determinar cuándo debe cambiarlas.

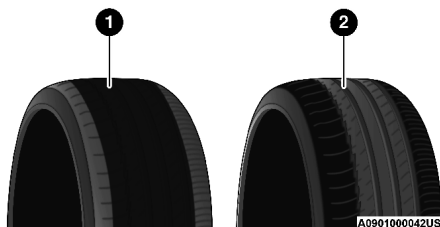

Banda de rodamiento

1. Llanta desgastada

2- Llanta nueva

Estos indicadores están moldeados en el fondo de las ranuras de la banda de rodamiento y aparecen como bandas cuando la profundidad de la superficie de la banda de rodamiento es de 1.6 mm (1/16 pulg). Cuando la banda de rodamiento se ha desgastado hasta los indicadores de desgaste de la banda de rodamiento, la llanta debe ser reemplazada.

Vida útil de la llanta

La vida útil de una llanta depende de varios factores, incluidos pero no limitados a:

- Estilo de manejo
- Presión de llanta - Las presiones de inflado de las llantas en frío inadecuadas pueden causar patrones de desgaste irregulares. Estos patrones de desgaste anormal, podrá reducir la duración del dibujo de la llanta, lo que resulta en la necesidad de la sustitución de las llantas más rápido.
- Distancia recorrida
- Llantas de alto desempeño, llantas con un rango de velocidad V o superior y llantas de verano generalmente tienen una menor vida útil. La rotación de llantas de acuerdo a lo indicado en la póliza de garantía es recomendada.

¡ADVERTENCIA!

Las llantas y la llanta de refacción deben ser reemplazadas después de 6 años a pesar de la vida útil que le quede a la banda de rodamiento. El no seguir ésta advertencia puede causar una falla repentina de la llanta. Puede perder el control y tener un accidente ocasionando lesiones graves o la muerte.

NOTA: La válvula de inflado del neumático debe ser reemplazada al instalar nuevos neumáticos debido al desgaste sufrido con las reemplazadas.

Guarde las llantas desmontadas en un lugar fresco y seco con poca exposición a la luz. Proteja las llantas del contacto con aceite, grasa y gasolina.

Reemplazo de llantas

Las llantas de su vehículo nuevo proporcionan un balance de muchas características. Se deben verificar regularmente para ver el desgaste y ver si tienen la presión correcta de inflado en frío. El fabricante recomienda de manera importante, que se utilicen llantas equivalentes a las originales en tamaño, calidad y rendimiento cuando necesite reemplazarlas (vea la sección de indicadores de desgaste de la banda de rodamiento). Vea la etiqueta de "Información de llantas y carga" para la designación de la medida de la llanta.

La descripción del servicio y la identificación de la carga serán encontradas en la llanta de equipo original. No usar las llantas de reemplazo equivalentes puede afectar negativamente la seguridad, la manejabilidad, y la conducción de su vehículo.

Se recomienda reemplazar las dos llantas delanteras o las dos llantas traseras en par. Reemplazar sólo una llanta puede afectar seriamente en el manejo del vehículo. Si se reemplaza alguna llanta, asegúrese que sus especificaciones concuerden con las originales.

Recomendamos que se ponga en contacto con su distribuidor autorizado de llantas de equipo original para cualquier pregunta que pueda tener respecto a las especificaciones de llantas y su capacidad. El no usar las llantas de refacción equivalentes puede afectar negativamente a la seguridad, manejo y conducción de su vehículo.

¡ADVERTENCIA!

- No utilizar ruedas o llantas de diferente tamaño o rango del especificado. Algunas combinaciones de llantas y ruedas no aprobadas pueden cambiar las características, dimensiones de la suspensión o funcionamiento, produciendo modificaciones en el manejo, sistema de dirección y frenado de su vehículo. Puede ocasionar manejabilidad errática y endurecer la dirección y suspensión. Puede perder el control y tener un accidente ocasionando lesiones graves o la muerte. Use únicamente ruedas y llantas de la medida con el rango de carga aprobado para su vehículo.
- Nunca use una llanta con un menor índice de carga o capacidad con la que originalmente fue equipado el vehículo. Usar llantas con un menor índice de carga puede dar como resultado una sobrecarga de la llanta y hacer que falle. Puede perder el control y tener un accidente.
- No equipar su vehículo con llantas que tengan la capacidad de velocidad adecuada puede resultar en una falla súbita de la llanta y la pérdida de control del vehículo.

¡PRECAUCIÓN!

Reemplazar las llantas originales con llantas de diferente medida puede ocasionar que el velocímetro y el odómetro den lecturas erróneas.

Tipos de llantas

Llantas para todas las estaciones (si así está equipado)

Las llantas para todas las estaciones proporcionan la tracción para todas las estaciones (primavera, verano, otoño e invierno). Los niveles de tracción puede variar entre las estaciones diferentes. Las llantas para todas las estaciones pueden ser identificados por el M+S, M & S, M / S o la designación MS en el costado de la llanta. Utilice llantas para todas las estaciones en grupos de cuatro; el no hacerlo puede afectar negativamente a la seguridad y la el manejo de su vehículo.

Llantas de verano o de tres estaciones (si así está equipado)

Las llantas de verano proporcionan la tracción en condiciones de húmedas y secas, y no están destinados para ser utilizadas en la nieve o en el hielo. Si su vehículo está equipado con llantas para verano, tome en cuenta que no están diseñadas para condiciones de manejo invernales o frías. Instale llantas para invierno en su vehículo cuando la temperatura ambiente sea menos a 5°C (40°F) o si el camino se congela o tiene nieve. Para más información, contacte a su distribuidor autorizado.

La llantas de verano no contienen todas las denominaciones o el símbolo de "la montaña / copo de nieve" en las paredes laterales. Utilice las llantas de

verano sólo en grupos de cuatro; el ignorar esta advertencia puede afectar negativamente a la seguridad y el manejo de su vehículo.

¡ADVERTENCIA!

No use llantas para verano en condiciones de nieve/hielo. Usted puede perder el control del vehículo, resultando en lesiones graves o la muerte. Manejar muy rápido en condiciones adversas puede crear la posibilidad de pérdida de control.

Llantas para nieve

Algunas áreas del país requieren que se utilice llantas para nieve durante el invierno. Las llantas para nieve pueden ser identificadas por el símbolo de montañas/copo de nieve, que se encuentra en la cara lateral de la llanta.



Si necesita llantas para nieve seleccione aquellas con las mismas características de tamaño y tipo con las que se encuentra originalmente equipado el vehículo. Use las llantas para nieve únicamente en grupos de cuatro, el no hacerlo puede afectar negativamente a la seguridad y el manejo de su vehículo.

Las llantas para nieve generalmente tienen rangos más bajos de velocidad que con las que originalmente fue equipado el vehículo y no deben ser operadas a velocidades mayores a los 120 km/h (75 mph). Para velocidades que superiores a 120 km/h (75 mph) use las llantas con las que se encuentra originalmente equipado el vehículo o consulte a su distribuidor de llantas autorizado para las recomendaciones de operación segura de velocidad, carga y la presión en frío del inflado de las llantas.

Mientras que las llantas con clavos mejoran el rendimiento en hielo, patinamiento y la capacidad de tracción, en superficies húmedas o secas puede ser más pobre que el de los neumáticos sin clavos. Algunos estados prohíben las llantas con clavos, por lo tanto, se deben consultar las leyes locales antes de utilizar estos tipos de llantas.

Llantas de refacción (si así está equipado)

NOTA: Para vehículos equipados con kit de reparación en lugar de una llanta de refacción, consulte “Kit de reparación” en el capítulo “Qué hacer en caso de emergencia” para mayor información.

¡PRECAUCIÓN!

Debido a la poca distancia que existe respecto al piso, no lleve su vehículo a un lavado de autos automático cuando esté utilizando una llanta de refacción compacta o una llanta de refacción temporal de uso limitado. Puede ocasionar daños a su vehículo.

Consulte “Requisitos de remolque — Llantas” en el capítulo “Arranque y operación” para las restricciones cuando se remolca con una llanta de refacción diseñada para un uso temporal de emergencia.

Llanta de refacción a juego de la llanta original (si así está equipado)

Su vehículo puede estar equipado con una llanta de refacción equivalente en apariencia y función de las llantas de equipo original como las que se encuentran en el eje delantero o trasero de su vehículo. Esta llanta de refacción se puede utilizar en la rotación de llantas en su vehículo. Si su vehículo tiene esta opción se consulte a un distribuidor de neumáticos autorizados para la rotación de las llantas recomendada.

Llanta de refacción compacta (si así está equipado)

La llanta compacta de refacción es para emergencias temporales. Usted puede identificar si su vehículo está equipado con una llanta compacta consultando la descripción de la refacción compacta, que se encuentra en la placa de las llantas ubicada en el panel de la puerta. La descripción empieza con la letra "T" o "S", precediendo el tamaño de la llanta, ejemplo: T145/80D18 103M.

T, S= Llanta de refacción temporal.

Dado que este neumático tiene una vida limitada, la banda de rodamiento del neumático de equipo original debe ser reparada (o sustituida) y volver a instalar en su vehículo en la primera oportunidad.

No instale el tapón de rueda o intente montar una llanta convencional en la rueda compacta de refacción, ya que la rueda está diseñada específicamente para la refacción compacta. No instale más de una llanta compacta de refacción en el vehículo en ningún momento.

¡ADVERTENCIA!

Las llantas de refacción de uso temporal son solamente para emergencias. Con estas llantas, no conduzca a más de 80 Km/h (50 mph). Las llantas de refacción de uso temporal tienen una vida limitada de la banda de rodamiento. Cuando la banda de rodamiento se ha desgastado hasta los indicadores de desgaste de la banda de rodamiento, la llanta de refacción compacta debe ser reemplazada. Asegúrese de seguir las advertencias que aplican a su llanta de refacción, ya que de lo contrario ésta puede fallar y originar la pérdida del control del vehículo.

Llanta de repuesto colapsable (si así está equipado)

La llanta de repuesto colapsable sólo se usa en emergencia. Puede identificarlas si su vehículo está equipado con llantas colapsables al ver las descripciones en la llanta en la placa de identificación de llanta, localizada en el marco de la puerta del conductor al abrirla.

Ejemplo de la llanta colapsable: 165/80-17 101P.

Como esta llanta tiene la vida limitada, la llanta original deberá ser reemplazada a la brevedad e instalada en el vehículo a la primera oportunidad.

Infle la llanta colapsable solo después de que la llanta este instalada apropiadamente. Para inflar la llanta colapsable use una bomba eléctrica de aire antes de bajar el vehículo.

No instale una tapón de llanta o intente montar una llanta convencional sobre el rin de la llanta colapsable, la especificación de la rueda solo está diseñada para la llanta colapsable de refacción.

¡ADVERTENCIA!

Las llantas de refacción compactas y las colapsables son de uso temporal y solamente para emergencias. Con estas llantas, no conduzca a más de 80 Km/h (50 mph). Las llantas de refacción de uso temporal tienen una vida limitada de la banda de rodamiento. Cuando la banda de rodamiento se ha desgastado hasta los indicadores de desgaste de la banda de rodamiento, la llanta colapsable de refacción debe ser reemplazada. Asegúrese de seguir las advertencias que aplican a su llanta colapsable, ya que de lo contrario ésta puede fallar y originar la pérdida del control del vehículo.

Llanta de tamaño completo (si así está equipado)

La llanta de tamaño completo es solo de uso de emergencia temporal. Esta llanta se parece a las llantas originales de su vehículo montadas en el eje trasero o delantero, pero no es así. Esta llanta podría tener una vida útil reducida, cuando el dibujo de llanta se desgasta, los indicadores se desgastan y necesita ser reemplazada. Dado que no es igual que la llanta de equipo original, reemplácela (o repare) la llanta de equipo original y vuelva a instalarla en el vehículo en la primera oportunidad.

Llanta de uso limitado (si así está equipado)

El uso de la refacción de uso limitado es para emergencias en su vehículo. Esta llanta está identificada por una etiqueta de advertencia en la llanta de refacción para uso limitado. Esta llanta se parece a las llantas originales de su vehículo, pero no es así. Instalar la llanta de refacción limitada afecta la manejabilidad del vehículo. Dado que no es la misma llanta, reemplace (o repare) la llanta original y reinstale en el vehículo a la primera oportunidad.

¡ADVERTENCIA!

Las llantas de repuesto de uso limitado son para uso de emergencia solamente. La instalación de esta llanta de repuesto de uso limitado, afecta el manejo del vehículo. Con este neumático, conduzca a más de la velocidad que aparece en la llanta de uso limitado. Mantenga inflados a la presión de los neumáticos en frío que aparece en su la placa de información de presión y carga, localizada en la apertura de la puerta del lado del conductor. Vuelva a colocar (o reparar) la llanta de equipo original en la primera oportunidad e instálela en su vehículo. De lo contrario, podría resultar en la pérdida de control del vehículo.

Cuidado de las ruedas y tapones de la rueda

Todas las ruedas y tapones de ruedas, en especial las ruedas de aluminio y con acabado de cromo deben limpiarse periódicamente con jabón neutro (PH neutral) y agua para mantener el lustro y evitar la corrosión. Lave las llantas con el mismo jabón que lava la carrocería del vehículo y recuerde siempre lavar las superficies cuando no se encuentren calientes al tacto.

Sus llantas pueden ser susceptibles al deterioro a causa de la sal, el cloruro de sodio, cloruro de magnesio, cloruro de calcio y otras sustancias químicas que se utiliza para derretir el hielo o el control de polvo en caminos de tierra. Utilice un paño o esponja suave y un jabón suave para limpiar rápidamente. No utilice productos químicos abrasivos o un cepillo de cerdas duras. Pueden dañar la capa protectora que ayuda a mantenerlos contra la corrosión y evitar las manchas.

¡ADVERTENCIA!

Evite productos o centros de lavado automáticos de vehículos que utilizan soluciones ácidas o alcalinas y fuertes aditivos o cepillos duros. Estos productos y el lavado de vehículos automático con máquina pueden dañar el acabado protector de la rueda. Este tipo de daño no está cubierto por la Garantía Limitada del Vehículo Nuevo. Sólo se recomienda jabón de lavado de coches Mopar y limpiador de llantas o equivalente.

Al limpiar las ruedas de extrema suciedad incluyendo el polvo excesivo de los frenos, se debe tener cuidado en la selección de productos de limpieza, sus químicos y equipos para evitar daños a las ruedas. Se recomienda el tratamiento de ruedas Mopar o el limpiador de cromo Mopar o su equivalente, o se recomienda seleccionar un limpiador no abrasivo, no ácido para llantas de aluminio o cromo.

¡ADVERTENCIA!

No use estropajo, lana de acero, cepillo duro, o pulidores de metal. No use limpiadores de hornos. Estos productos podrían dañar el acabado protector de las ruedas. Evite las estaciones automáticas de lavado de autos que usan soluciones ácidas o cepillos duros que pueden dañar el acabado protector de las ruedas. Solamente se recomienda el limpiador de ruedas Mopar®, o equivalente.

NOTA: Si tiene la intención de estacionar o almacenar su vehículo durante un período prolongado después de limpiar las ruedas con limpiador de ruedas, conduzca su vehículo y aplique los frenos para eliminar las gotas de agua en los componentes del sistema de frenos. Esta actividad eliminará el polvo rojo en los rotores de frenos y prevendrá la vibración del vehículo al frenar.

Rines de color humo/vapor o color negro satinado cromado

¡ADVERTENCIA!

Si el vehículo está equipado con rines en acabado especial, **NO** use limpiadores abrasivos en las ruedas, o compuestos de pulido. Estos dañarán permanentemente este acabado y el daño no está cubierto por la garantía limitada del vehículo. **LAVE A MANO USANDO SOLAMENTE JABÓN SUAVE Y AGUA CON UN PAÑO SUAVE.** Si utiliza de forma regular esto es todo lo que se requiere para mantener este acabado.

Cadenas para llantas (dispositivos de tracción)

El uso de dispositivos de tracción requieren suficiente espacio entre la llanta y la carrocería. Siga las siguientes recomendaciones para prevenir daños:

- Los dispositivos de tracción deben de tener un tamaño apropiado para la llanta, como lo recomiende el fabricante del dispositivo.
- No se recomienda el uso de dispositivos de tracción o cadenas en otros tamaños de llanta.
- Siga la tabla a continuación para conocer el tamaño de neumático, eje y dispositivo de tracción de nieve recomendados.

Wagoneer

4x2 Nivel de equipamiento	Eje	Tamaño Rueda/ Llanta	Dispositivo de tracción (proyección máxima fuera del perfil de la llanta o equivalente)
Series 1	Trasero	275/65R18	Clase S
		275/55R20	
Series 2 Series 3		275/55R20	

4x4 Nivel de equipamiento	Eje	Tamaño Rueda/ Llanta	Dispositivo de tracción (proyección máxima más allá del perfil del neumático o equivalente)
Series 1	Trasero	275/65R18	Clase S
Series 2		275/55R20	
Series 3		275/55R20	

Grand Wagoneer

4x2 Nivel de equipamiento	Eje	Tamaño Rueda/ Llanta	Dispositivo de tracción (proyección máxima fuera del perfil de la llanta o equivalente)
Series 1	Trasero	275/55R20	Clase S
Series 2			
Series 3			

4x4 Nivel de equipamiento	Eje	Tamaño Rueda/ Llanta	Dispositivo de tracción (proyección máxima fuera del perfil de la llanta o equivalente)
Series 1	Trasero	275/55R20	S Class
Series 2			
Series 3			

¡ADVERTENCIA!

Usar llantas de diferentes tamaños y tipo (M+S, Nieve) entre los ejes delanteros y traseros puede causar movimientos inesperados. Usted puede perder el control y tener un choque.

¡PRECAUCIÓN!

Para evitar daños a las llantas o al vehículo observe las siguientes indicaciones:

- Debido a las restricciones de espacio de los dispositivos de tracción entre las llantas y los componentes de la suspensión, es importante utilizar únicamente dispositivos de tracción que se encuentren en buenas condiciones. Dispositivos rotos pueden ocasionar serios daños. Detenga el vehículo inmediatamente si se presenta algún ruido que pueda indicar que alguna parte del dispositivo se rompió. Remueva las partes dañadas del dispositivo antes de su siguiente uso.
- Instale el dispositivo tan ajustado como sea posible y reajuste después de conducir alrededor de 0.8 km (1/2 milla).
- No exceda los 48 km/h (30 mph).
- Conduzca con precaución y evite vueltas bruscas y protuberancias largas, especialmente si el vehículo se encuentra cargado.
- No conduzca por periodos prolongados sobre pavimento seco.
- Observar el instructivo del fabricante del dispositivo de tracción para el método de instalación, la velocidad de operación y las condiciones de uso. Siempre utilice la velocidad de operación recomendada por el fabricante del dispositivo si esta es menor a los 48 km/h (30 mph).
- No utilice dispositivos de tracción en una llanta de refacción compacta.

Recomendaciones para la rotación de las llantas

Las llantas de los ejes delantero y trasero de los vehículos funcionan a diferentes cargas y realizan distintas funciones de dirección, impulsión y frenado. Por estas razones, se desgastan a tasas diferentes y tienden a desarrollar patrones de desgaste irregular.

Estos efectos se pueden reducir rotando las llantas oportunamente. Los beneficios de la rotación de las llantas son especialmente importantes para llantas diseñadas con más agresión en el dibujo como las que son para Off-Road. La rotación incrementará la vida del dibujo, ayudará a mantener buenos niveles de tracción en lodo, nieve y suelo mojado, y además brindará una conducción suave y silenciosa.

Refiérase a su póliza de garantía para obtener información acerca de los intervalos de mantenimiento. Las razones para un desgaste rápido o inusual deben ser corregidas antes de realizar la rotación de llantas.

NOTA: El sistema de monitoreo de presión de llantas premium, automáticamente coloca los valores de presión en pantalla para cada posición de llanta siguiendo la rotación de llanta.

El método sugerido es “cruzado hacia atrás” mostrado en el diagrama siguiente.

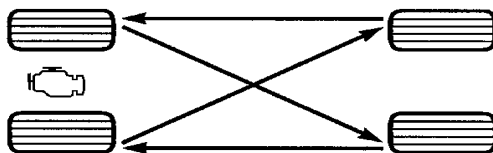

Rotación de llantas (cruzado hacia atrás)

GRADOS UNIFORMES DE CALIDAD DE LAS LLANTAS

Las siguientes categorías de grado de llanta fueron establecidas por la Administración Nacional de Seguridad, Tránsito y Camino (en Estados Unidos). El grado específico asignado por el fabricante de las llantas en cada categoría, se muestra en la pared lateral o cara de la llanta montada en su vehículo.

Todas las llantas para vehículos de transporte de pasajeros deben ajustarse a los requerimientos federales de seguridad.

Desgaste

El grado de desgaste es una medida comparativa, basada en el desgaste de una llanta cuando es evaluada en un curso de prueba bajo condiciones controladas especificadas por el gobierno. Por ejemplo, una llanta graduada en 150 debe desgastarse una y media veces mejor que una llanta de grado 100 en el curso de pruebas de gobierno. El desempeño relativo de las llantas, depende de las condiciones actuales de uso, sin embargo, estas pueden ser significativamente diferentes a la norma debido en las variaciones como los hábitos de manejo, prácticas de servicio y diferencias en el clima y características del camino.

Grados de tracción

Los grados de tracción, del más alto al más bajo son: AA, A, B y C. Estos grados representan la habilidad de las llantas al frenar sobre pavimento mojado, según sea medido en las superficies de asfalto y concreto de prueba bajo condiciones controladas del gobierno. Una llanta marcada con C puede tener un rendimiento de tracción muy pobre.

¡ADVERTENCIA!

El grado de tracción asignado a esta llanta se basa en pruebas de frenado en línea recta, y no incluye aceleración, manejo en curva, hidroplaneo, o características de pico de tracción.

Grados de temperatura

Los grados de temperatura son A (el más alto), B, y C, representando la resistencia de los neumáticos a la generación de calor y su habilidad para disipar el calor, cuando son probadas en laboratorio bajo condiciones controladas en una rueda de prueba en laboratorio.

Una alta temperatura, sostenida, puede provocar la degeneración del material de la llanta y reducir la vida útil de la misma, y una temperatura excesiva puede provocar una falla repentina de la llanta. El grado C corresponde al nivel de rendimiento, que todos los neumáticos para vehículos de pasajeros deben cumplir bajo el estándar federal de seguridad en vehículos motorizados No. 109. Los grados B y A representan un mayor nivel de rendimiento en la prueba de laboratorio, con respecto al mínimo requerido por ley.

¡ADVERTENCIA!

El grado de temperatura para esta llanta se establece en una llanta correctamente inflada y no sobrecargada. Una velocidad excesiva, baja presión de inflado, o una mayor a la correcta, de forma independiente o en combinación, pueden provocar la generación de calor y una posible falla en las llantas.

ALMACENAMIENTO DEL VEHÍCULO

Si usted va a dejar su vehículo sin utilizar durante más de 3 semanas, le recomendamos tomar las siguientes precauciones para minimizar la descarga de la batería de su vehículo:

- Desconecte el cable negativo de la batería.
- Siempre que almacene su vehículo o lo tenga fuera de servicio durante más de dos semanas, haga funcionar el sistema de aire acondicionado con el vehículo en ralentí durante cinco minutos con un ajuste en aire fresco y el ventilador en alta. Esto asegurará una lubricación adecuada del sistema a fin de minimizar la probabilidad de daños al compresor cuando el sistema se arranque de nuevo.

CARROCERÍA

Protección de la carrocería y la pintura contra la corrosión

Los requisitos para el cuidado de la carrocería varían de acuerdo a las zonas geográficas y al uso. Los químicos que hacen los caminos transitables en hielo o nieve, y los que se rocían en los árboles y superficies del camino durante otras temporadas, son altamente corrosivos en el metal de su vehículo. Estacionar su vehículo en el exterior, lo cual lo expone a contaminantes transportados por el aire, las superficies de camino sobre las que el vehículo funciona, el clima extremadamente caliente o frío, y otras condiciones extremas, tendrán un efecto negativo en la pintura, las molduras metálicas y la protección debajo de la carrocería.

Las siguientes recomendaciones de mantenimiento le permitirán obtener el máximo beneficio de la resistencia a la corrosión con la que está dotado su vehículo.

¿Qué es lo que produce la corrosión?

La corrosión es resultado del deterioro o desgaste de la pintura y los recubrimientos protectores de su vehículo.

Las causas más comunes de esto son:

- La acumulación de sal, suciedad y humedad del camino.
- El impacto de piedras y grava.
- Insectos, savia y alquitrán de los árboles.
- Sal en el aire en las localidades cercanas a la costa del mar.
- Lluvia contaminada y/o contaminantes industriales.

Mantenimiento de carrocería y parte inferior

Limpieza de los faros

Su vehículo está equipado con faros y luces de niebla (si así está equipado) plásticas que son más livianos y menos susceptibles a quebrarse por golpes de piedras en comparación con los faros de cristal.

El plástico no resiste los rayones como el cristal y por lo tanto se deben realizar procedimientos de limpieza diferentes.

Para reducir la posibilidad de rayar las lentes y mermar la salida de luz, evite frotarlos con un paño seco. Para quitar la mugre del camino, lávelos con una solución de jabón suave y después enjuáguelos.

No use componentes de limpieza abrasivos, solventes, lana de acero u otros materiales agresivos para limpiar las lentes.

Preservando carrocería

Lavado

- Lave su vehículo periódicamente. Siempre lave su vehículo en la sombra, usando lavador de carros de Mopar® o un jabón suave para lavar carros, y enjuague bien los tableros con agua limpia.
- Si los insectos, el alquitrán u otros depósitos similares se han acumulado en su vehículo, use removedor de insectos y alquitrán Mopar® Super Kleen para quitarlos.
- Use la cera limpiadora Mopar® para quitar películas y manchas del camino y proteger el acabado de pintura. Procure nunca rayar la pintura.
- Evite usar compuestos abrasivos y máquinas pulidoras que puedan mermar el brillo o adelgazar el acabado de la pintura.

¡PRECAUCIÓN!

- No use materiales abrasivos o limpiadores fuertes como lanas de acero o arenas de limpieza que rayarán el metal y la superficie pintada.
- El uso de lavadoras que excedan los 8,274 kPa (1,200 psi) pueden dañar o quitar la pintura y etiquetas.

Cuidado especial

- Si usted conduce sobre caminos salinos o polvorientos o cerca del océano, lave el chasis por lo menos una vez al mes.
- Es importante que los orificios de drenado en los bordes inferiores de las puertas, paneles inferiores y de la cajuela se mantengan limpios y abiertos.
- Si usted detecta despostilladas o rayones en la pintura, hágalas retocar de inmediato. El costo de dichas reparaciones se considera responsabilidad del propietario.
- Si su vehículo se ha dañado debido a un accidente o una causa similar que destruya la pintura y el recubrimiento protector, haga que su vehículo sea reparado tan pronto como sea posible. El costo de dichas reparaciones se considera responsabilidad del propietario.
- Si transporta carga especial como sustancias químicas, fertilizantes, sal para deshielo, etc., compruebe que dichos materiales estén bien empacados y sellados.
- Si conduce demasiado sobre caminos con grava, procure usar protectores contra lodo o piedras detrás de cada rueda.
- Use pintura de retoque Mopar® sobre los rayones tan pronto como sea posible. Su distribuidor autorizado tiene la pintura de retoque igual a la del color de su vehículo.

INTERIORES

Asientos y piezas tapizadas

Utilice Mopar Total Clean para limpiar la tapicería y alfombrado del vehículo.

¡ADVERTENCIA!

No utilice solventes volátiles con fines de limpieza. Muchos son potencialmente inflamables, y si son usados en áreas cerradas pueden provocar daño respiratorio.

Mantenimiento del cinturón de seguridad

No blanquee, tñia o limpie los cinturones con solventes químicos o limpiadores abrasivos. Esto debilitará la tela. El daño causado por el sol también debilita la tela.

Si se deben limpiar los cinturones, use el Total clean de Mopar®, una solución de jabón neutro o agua tibia. No quite los cinturones del automóvil para lavarlos.

Reemplace los cinturones de seguridad si están deshilachados o desgastados, o si las hebillas no funcionan correctamente.

¡ADVERTENCIA!

Un cinturón de seguridad deshilachado o roto podría romperse en una colisión y dejarlo sin protección. Inspeccione el sistema del cinturón de seguridad periódicamente, verificando cortes, deshilachados o piezas sueltas. Las piezas dañadas deben sustituirse inmediatamente. No desmonte ni modifique el sistema de cinturones de seguridad. Si su vehículo se ve involucrado en una colisión, o si tiene preguntas sobre las condiciones del cinturón de seguridad o del retractor, lleve su vehículo a un Distribuidor Autorizado.

Piezas plásticas y pintadas

Utilice Mopar® Total Clean para limpiar la tapicería vinílica.

¡PRECAUCIÓN!

- El contacto directo de aromatizantes, repelentes de insectos, lociones o líquido para las manos, con áreas pintadas o decoradas en el interior pueden causar daño permanente. Limpie inmediatamente para quitarlo.
- El daño por estos productos, no están cubiertos por la garantía de su vehículo.

Limpieza de los plásticos del módulo de instrumentos

Las micas plásticas al frente de los instrumentos en este vehículo están moldeadas con plástico transparente. Cuando limpie las micas, tenga cuidado de no rayar el plástico.

Limpie con un paño suave y húmedo. Se puede usar una solución de jabón neutro, pero no use limpiadores con contenido de alcohol o abrasivos. Si se usa el jabón, frote para limpiar con un trapo limpio y húmedo. Seque con un paño suave.

Limpieza de la tapicería de piel

Limpieza total de Mopar® está específicamente recomendado para la tapicería de piel.

Su tapicería de piel puede conservarse mejor si la limpia periódicamente con un paño suave y húmedo. Pequeñas partículas de polvo pueden dañar la piel y se deben eliminar lo más rápido posible con una tela húmeda.

Las manchas persistentes se pueden eliminar fácilmente con un paño suave y Limpieza total Mopar®. Debe tener cuidado y evitar enjuagar su tapicería de piel con cualquier líquido. No utilice diluyentes, aceite, líquidos de limpieza, solventes, detergentes o limpiadores a base de amoníaco para limpiar su tapicería de piel. No se requiere aplicar acondicionadores de piel para conservar el estado original.

NOTA: Si su vehículo está equipado con piel de color claro, puede llegar a mostrar suciedad, agentes extraños y teñido de colores más rápidamente que las tapicerías de piel más oscuras. La piel está diseñada para una limpieza fácil, y Stellantis recomienda el uso del limpiador de piel Mopar Total Care, aplicándolo en un paño, para limpiar su tapicería según lo necesite.

¡PRECAUCIÓN!

No use alcohol o productos a base de alcohol para limpiar la tapicería/piel de los asientos, puede dañarlos.

Superficies de cristal

Todas las superficies de cristal deben limpiarse periódicamente con limpiador de vidrios Mopar® o cualquier otro limpiador de vidrios doméstico. Nunca use un limpiador de tipo abrasivo. Tenga precaución cuando limpie el lado interno de la ventana trasera equipada con desempañadores eléctricos, o la ventana del cuarto trasero derecho que está equipada con la antena del radio. No use raspadores u otro instrumento filoso que pueda rayar los elementos.

Cuando limpie el espejo retrovisor, rocíe el limpiador sobre la toalla o trapo que esté usando. No rocíe el limpiador directamente sobre el espejo.

ESPECIFICACIONES TÉCNICAS

CONTENIDO

■ DATOS DE IDENTIFICACIÓN	518
• Número de Identificación Vehicular (VIN)	518
■ SISTEMA DE FRENOS	518
■ ESPECIFICACIONES DE APRIETE Y LLANTAS	518
• Especificaciones de apriete	519
■ REQUERIMIENTOS DE COMBUSTIBLE	519
• Motor 3.0L Estándar	520
• Motor 6.4L	520
• Gasolina reformulada (en regiones donde aplique)	520
• Materiales adicionados al combustible (en regiones donde aplique)	521
• Gasolina/mezclas oxigenadas (en regiones donde aplique)	521
• NO UTILICE E-85 en vehículos sin la opción de combustible flexible (en regiones donde aplique)	521
• Modificaciones del sistema de combustible para CNG y LP	522
• MMT en la gasolina (en regiones donde aplique)	522
• Precauciones del sistema de combustible	522
■ CAPACIDAD DE LÍQUIDOS	523
■ LÍQUIDOS, LUBRICANTES Y PARTES GENUINAS	523
• Motor	523
• Chasis	524

DATOS DE IDENTIFICACIÓN

Número de Identificación Vehicular (VIN)

El Número de Identificación Vehicular (VIN), se encuentra en la esquina delantera izquierda del tablero de instrumentos, visible a través del parabrisas.

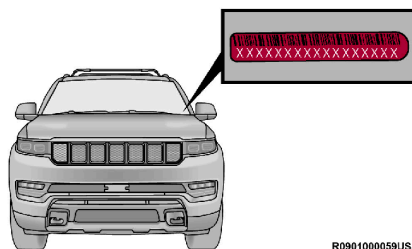

Número de Identificación Vehicular (VIN)

NOTA: Es ilegal remover o alterar el VIN.

SISTEMA DE FRENOS

El vehículo está equipado con un sistema dual de frenos hidráulicos. Si cualquiera de los dos sistemas hidráulicos pierde su capacidad normal, el otro sistema seguirá funcionando. Sin embargo, habrá alguna pérdida de la efectividad de frenado. Puede percibir un incremento substancial en el esfuerzo requerido en el pedal del freno para detener el vehículo y el potencial encendido de la luz de advertencia de frenos.

En caso de que se pierda la asistencia de vacío por alguna razón (por ejemplo, repetidas aplicaciones del freno con el motor apagado), aún así, los frenos continuarán funcionando. Sin embargo, el esfuerzo de frenado para detener el vehículo será mucho mayor que el requerido con el sistema operando.

NOTA: Debido a la naturaleza con enfoque al desempeño de nuestros sistemas de frenos, se espera cierto nivel de ruido en éstos.

ESPECIFICACIONES DE APRIETE Y LLANTAS

El adecuado apriete de la tuerca/tornillo es muy importante para asegurarse que la rueda está instalada correctamente en el vehículo. Cada vez que la rueda se ha quitado y vuelto a instalar en el vehículo las tuercas/tornillos deben apretarse con un torquímetro hexagonal calibrado.

Especificaciones de apriete

Modelos base

Apriete del tornillo/ tuerca	** Tuerca/Medida del tornillo	Tamaño del dado
176 Nm (130 lb-ft)	M14 X 1.50	22 mm

** Use sólo tuercas y tornillos recomendados por su distribuidor autorizado y limpie o quite cualquier suciedad de aceite antes de apretar.

Inspeccione la superficie de montaje de la rueda antes de montar la llanta y quite la corrosión o cualquier partícula de corrosión.

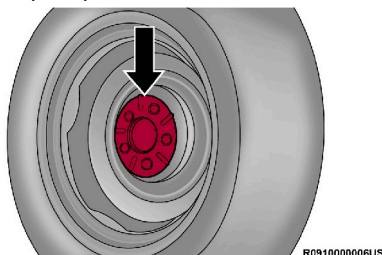

Superficie de montaje de la rueda

Apriete las tuercas/tornillos en un patrón de estrella hasta que cada tuerca/tornillo sea apretado dos veces.

NOTA: Si tiene dudas respecto al apriete, lleve el vehículo a un distribuidor autorizado o estación de servicio para que lo revisen con un torquímetro.

Después de 40 km (25 millas) revise el torque de la tuerca/tornillo para asegurarse de que todas las tuercas/tornillos estén correctamente asentadas contra la rueda.

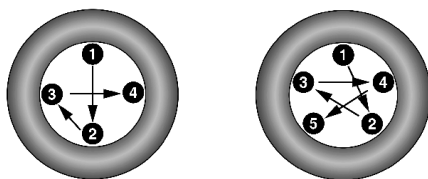

Patrón de apriete

¡ADVERTENCIA!

Para evitar el riesgo de tirar el vehículo fuera del gato, no apriete las tuercas/tornillos totalmente hasta que el vehículo se haya bajado. Si no se sigue esta advertencia puede ocasionar lesiones personales.

REQUERIMIENTOS DE COMBUSTIBLE

Mientras opere con gasolina con el número de octanaje requerido oír detonaciones de ignición ligeras no son perjudiciales para su motor. Sin embar-

go, si se escuchan detonaciones fuertes en el motor vea a su distribuidor autorizado inmediatamente. Usar gasolina con número de octanaje menor al recomendado puede causar fallas al motor que pueden no estar cubiertas por la garantía limitada de su vehículo nuevo.

La gasolina de baja calidad puede ocasionar problemas como arranque difícil, paro y marcha irregular. Si experimenta estos síntomas, antes de considerar llevar su vehículo a servicio, le recomendamos cambiar de gasolinera.

Motor 3.0L Estándar

NO utilice combustible E-85 o mezclas de etanol en concentraciones mayores al 15% en este motor.

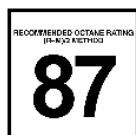

Este motor está diseñado para cumplir con las normas y regulaciones de emisiones, brindarle un rendimiento de combustible y un desempeño satisfactorio utilizando gasolina Regular o Magna con octanaje de 87 (sin plomo y de alta calidad). Para un desempeño óptimo en estos motores, se recomienda el uso de gasolina Premium con octanaje de 92 o mayor. Este aumento de rendimiento es más notorio en climas cálidos o bajo condiciones de carga pesada, como el arrastre de remolque.

Motor 3.0L Alto poder

NO utilice combustible E-85 o mezclas de etanol en concentraciones mayores al 15% en este motor.



El motor está diseñado para cumplir con todos los reglamentos de emisiones y para proveer un excelente desempeño y rendimiento de combustible, con el uso de gasolina de 92 octanos o Premium (sin plomo y de alta calidad). El uso de gasolina de 92 octanos o superior es requerido en este motor.

Motor 6.4L

NO utilice combustible E-85 o mezclas de etanol en concentraciones mayores al 15% en este motor.



El motor está diseñado para cumplir con todos los reglamentos de emisiones y para proveer un excelente desempeño y rendimiento de combustible, con el uso de gasolina de 92 octanos o Premium (sin plomo y de alta calidad). El uso de gasolina de 92 octanos o superior es requerido en este motor.

Gasolina reformulada (en regiones donde aplique)

Muchas áreas requieren el uso de gasolinas menos contaminantes conocidas como "Gasolinas reformuladas". La gasolina reformulada contiene oxigenantes, además de que está especialmente mezclada para reducir las emisiones del vehículo y mejorar la calidad del aire.

El fabricante recomienda el uso de gasolina reformulada. Las gasolinas reformuladas correctamente mezcladas brindan un excelente desempeño

y durabilidad de los componentes del motor y del sistema de combustible.

Materiales adicionados al combustible (en regiones donde aplique)

Además de utilizar gasolina sin plomo con un octanaje adecuado, se recomiendan las gasolinas con aditivos estables, detergentes y anticorrosivos. El uso de gasolinas que tienen estos aditivos ayudará a mejorar la economía de combustible, reducir las emisiones y mantener el rendimiento del vehículo.



Gasolinas detergentes designadas TOP TIER contienen un mayor nivel de detergentes que ayudan más a la minimización de depósitos en el motor y el sistema de combustión. Cuando esté disponible, se recomienda el uso de gasolina detergente Top Tier. Visite www.toptiergas.com para una lista de gasolineras que expendan gasolinas detergentes TOP TIER.

El uso indiscriminado de productos de limpieza del sistema de combustible debe ser evitado. Muchos de estos materiales destinados para eliminación de goma y barniz pueden contener disolventes activos o ingredientes similares. Estos pueden dañar la junta del sistema de combustible y materiales de diafragma.

Gasolina/mezclas oxigenadas (en regiones donde aplique)

Algunos proveedores de combustible mezclan la gasolina sin plomo con oxigenantes tales como el etanol.

¡PRECAUCIÓN!

NO use E85, gasolinas que contengan metanol o gasolinas que contengan más del 15% de etanol (E-15) El uso de estas mezclas puede provocar problemas de arranque y manejo así como dañar componentes importantes del sistema de combustible, causar emisiones que excedan los límites establecidos, y/o que se encienda el indicador de mal funcionamiento. Las etiquetas de la bomba deben de indicar claramente si la gasolina contiene una cantidad de Etanol mayor al 15% (E-15).

Los problemas que se generen por el uso de mezclas de metanol/gasolina o más del 15% de etanol (E-15), no son responsabilidad del fabricante y pueden anular la cobertura de la Garantía Limitada del Vehículo Nuevo.

NO UTILICE E-85 en vehículos sin la opción de combustible flexible (en regiones donde aplique)

Los vehículos sin la opción de combustible flexible son compatibles con gasolina que contenga hasta 15% de etanol (E15). La gasolina con un contenido mayor de etanol puede anular la garantía del vehículo.

Si un vehículo que no cuenta con la opción de combustible flexible se carga de modo inadvertido con combustible E-85, el motor presentará algunos o todos los síntomas siguientes:

- Funciona de un modo deficiente.
- Se encenderá la “Luz de indicación de mal funcionamiento” (MIL) del

OBD II.

- Desempeño deficiente del motor.
- Arranque en frío deficiente y una capacidad de control del vehículo en frío deficiente.
- Se aumenta el riesgo de corrosión de componentes del sistema de combustible.

Modificaciones del sistema de combustible para CNG y LP

Las modificaciones que permitan al motor operar con gas natural comprimido (CNG) o propano líquido (LP) pueden provocar daño al motor, sistema de emisiones y componentes del sistema de combustible. Los problemas originados por el uso de CNG o LP no son responsabilidad del fabricante y pueden anular o no estar cubiertos por la garantía de su vehículo.

MMT en la gasolina (en regiones donde aplique)

El MMT (Tricarbonilo Metilciclopentadieno de Manganeso) es un aditivo metálico que contiene manganeso y que se mezcla con algunas gasolinas para incrementar el octanaje. La gasolina que se mezcla con MMT no brinda mayores ventajas de desempeño que la gasolina con el mismo octanaje sin MMT. En algunos vehículos la gasolina mezclada con MMT reduce la vida de las bujías y el desempeño del sistema de emisiones. El fabricante recomienda que utilice la gasolina sin MMT en su vehículo. Puesto que en la bomba de la gasolinera puede no estar indicado el contenido de MMT, debe preguntarle al vendedor de gasolina si esta contiene MMT. El MMT está prohibido en la gasolina reformulada federal y de California.

Precauciones del sistema de combustible

¡PRECAUCIÓN!

Tome en cuenta estos lineamientos para mantener el desempeño de su vehículo:

- El uso de gasolina con plomo está prohibido por la ley Federal. Usar gasolina con plomo puede afectar el desempeño del motor y dañar el sistema de control de emisiones.
- Un mal funcionamiento del motor, de la ignición o ciertos combustibles pueden ocasionar sobrecalentamiento en el convertidor catalítico. Si percibe un olor a quemado picante o un poco de humo claro, su motor puede estar funcionando mal y puede requerir servicio de inmediato. Consulte a su distribuidor autorizado para que le den servicio al vehículo.
- No se recomienda el uso de aditivos para combustible que se venden para mejorar el octanaje. La mayoría de estos productos contienen altas concentraciones de metanol. Los daños al sistema de combustible o los problemas de desempeño del vehículo ocasionados por tales combustibles o aditivos no son responsabilidad del fabricante y pueden anular o no estar cubierto por la garantía del vehículo.

NOTA: Alterar intencionalmente los sistemas de control de emisiones es motivo de sanciones civiles que se imputarán en su contra.

CAPACIDAD DE LÍQUIDOS

	Métrico	U.S.
Combustible (aproximado)		
Versión corta	100 litros	26.5 galones
Versión larga	115 litros	30.5 galones
Aceite de motor con filtro		
Motor 3.0L	7.1 litros	7.5 cuartos
Motor 6.4L	6.6 litros	7.0 cuartos
Sistema de enfriamiento*		
Motor 3.0L	15.7 litros	16.6 cuartos
Intercooler del Motor 3.0L	2.7 litros	2.9 cuartos
Motor 6.4L	17.8 litros	18.8 cuartos

* Incluye calefacción y botella de recuperación de refrigerante llenada al nivel máximo.

LÍQUIDOS, LUBRICANTES Y PARTES GENUINAS

Motor

Componente	Líquidos, lubricantes y partes genuinas
Refrigerante del motor	Anticongelante / refrigerante MOPAR®, fórmula OAT (tecnología de aditivo orgánico) para 10 años / 240,000 kms (150,000 millas) que cumple con la especificación MS.90032.
Aceite de motor – Motor 3.0L SO (Estándar)	<p>Use aceite de motor Mopar SAE 0W-20 con certificado API que cumpla con los requerimientos del estándar de materiales MS-6395. Puede usarse aceite equivalente a SAE 0W-20 completamente sintético pero debe tener la marca registrada API “Starbust” con nivel de certificación API-SP o posterior. API-SN+ también es aceptable</p> <p>¡PRECAUCIÓN!</p> <p>Utilizar un nivel de certificación API anterior (como API-SN o posterior) puede resultar en daño al motor y no está cubierto por la garantía del vehículo.</p>

Componente	Líquidos, lubricantes y partes genuinas
Aceite de motor – Motor 3.0L HO (Alto poder)	<p>Use aceite de motor Mopar SAE 0W-40 con certificado API que cumpla con los requerimientos del estándar de materiales MS-6395. Puede usarse aceite equivalente a SAE 0W-40 completamente sintético pero debe tener la marca registrada API "Donut" con nivel de certificación API-SP o posterior. API-SN+ también es aceptable</p> <p style="text-align: center;">¡PRECAUCIÓN!</p> <p>Utilizar un nivel de certificación API anterior (como API-SN o posterior) puede resultar en daño al motor y no está cubierto por la garantía del vehículo.</p>
Aceite de motor – Motor de 6.4L	Use aceite de motor Mopar SAE 0W-40 con certificado API que cumpla con los requerimientos del estándar de MS-A0921. Puede utilizarse aceite equivalente SAE 0W-40 completamente sintético, pero debe tener la marca registrada API "Donut".
Filtro de aceite del motor	Le recomendamos que utilice un filtro de aceite de motor Mopar. Si el filtro de aceite de motor Mopar no está disponible, utilice únicamente filtros que cumplan o superen los requisitos de rendimiento del filtro SAE / USCAR-36.
Bujías	Se recomiendan bujías Mopar®
Selección de combustible Motores 3.0L Estándar	87 octanos, Gasolina Regular (Magna).
Selección de combustible Motores 3.0L Alto poder	92 octanos (Gasolina Premium).
Selección de combustible Motores 6.4L	92 octanos (Gasolina Premium).

Chasis

Componente	Líquidos, lubricantes y partes genuinas
Transmisión automática	Líquido para transmisión automática Mopar® ZF 8&9 Speed ATF™ o equivalente autorizado. El no usar el líquido adecuado podría afectar el desempeño de la transmisión.
Caja de transferencia	Se recomienda Mopar® Mobile LT.
Diferencial de eje (delantero)	Se recomienda Mopar® GL5 sintético, lubricante SAE 75W-85.
Diferencial de eje (trase-ro) - con diferencial de deslizamiento limitado electrónico	Se recomienda Mopar® GL5 sintético para eje de deslizamiento limitado electrónico, lubricante SAE 75W-85 con modificador de fricción.
Diferencial de eje (trase-ro) - con diferencial de deslizamiento limitado mecánico	Se recomienda Mopar® GL5 sintético para eje de deslizamiento limitado electrónico, lubricante SAE 75W-85 con modificador de fricción.
Cilindro maestro del freno	Se recomienda Mopar® DOT 3, SAE J1703.

ÍNDICE GENERAL

CONTENIDO

- INFORMACIÓN IMPORTANTE 2
- **INTRODUCCIÓN** **6**
- BIENVENIDA..... 7
- KNOW & GO (SI ASÍ APLICA) 8
- CÓMO USAR ESTE MANUAL 9
 - Símbolos clave..... 9
 - Información esencial..... 9
 - Símbolos..... 9
- ADVERTENCIA DE VOLCADURA.....11
- PRECAUCIONES Y ADVERTENCIAS.....11
- MODIFICACIONES Y ALTERACIONES A SU VEHÍCULO11
- **CARACTERÍSTICAS DE SU VEHÍCULO** **12**
- LLAVES 17
 - Transmisor 17
- LLAVE SENTRY 23
- INTERRUPTOR DE IGNICIÓN 24
 - Ignición Keyless Enter-N-Go™ 24
- SISTEMA DE ARRANQUE REMOTO (SI ASÍ ESTÁ EQUIPADO) 26
 - Cómo utilizar el arranque remoto..... 26
 - Para salir de la modalidad de arranque remoto y conducir el vehículo..... 27
 - Activación de desempañador frontal con arranque remoto (si así está equipado)..... 28
 - Sistemas de comodidad del arranque remoto (si así está equipado)..... 28
 - Activación del descongelador con arranque remoto (si así está equipado)..... 29
 - Mensajes de cancelación del arranque remoto (si así está equipado)..... 29
- ALARMA DE SEGURIDAD DEL VEHÍCULO (SI ASÍ ESTÁ EQUIPADO)..... 29
 - Para activar el sistema..... 29

- Para desarmar el sistema 30
- Rearmado del sistema 31
- Invalidar manualmente el sistema 31
- Alerta de transgresión 31
- ALARMA DE SEGURIDAD DEL VEHÍCULO MEJORADO
(SI ASÍ ESTÁ EQUIPADO)..... 31
 - Para activar el sistema..... 31
 - Para desarmar el sistema 32
 - Invalidar manualmente el sistema 33
- PUERTAS 33
 - Seguros manuales de las puertas 33
 - Seguros eléctricos de las puertas 34
 - Escalones eléctricos laterales (si así está equipado) 35
 - Keyless Enter-N-Go™ - Entrada Pasiva 36
 - Desbloqueo automático de las puertas al salir 40
 - Seguros automáticos de las puertas (si así está equipado) 40
 - Sistema de seguros para protección de niños
 - puertas traseras 40
- VOLANTE 41
 - Columna de la dirección eléctrica abatible/telescópica
(si así está equipado)..... 41
 - Volante con calefacción (si así está equipado)..... 42
- AJUSTES DE MEMORIA DEL CONDUCTOR Y PASAJERO
(SI ASÍ ESTÁ EQUIPADO)..... 42
 - Programación de la función de memoria 44
- ASIENTOS 46
 - Ajuste manual (Asientos traseros) 46
 - Ajuste eléctrico (Asientos delanteros, si así está equipado)..... 52
 - Ajuste eléctrico (Asientos traseros, si así está equipado) 56
 - Respaldo con masaje (si así está equipado)..... 59
 - Asientos con calefacción (si así está equipado)..... 60
 - Asientos ventilados (si así está equipado)..... 61
 - Cabeceras 62
- RECONOCIMIENTO DE VOZ UCONNECT
(SI ASÍ ESTÁ EQUIPADO)..... 68
 - Introducción al reconocimiento de voz..... 68

- Comandos básicos de voz..... 68
- Inicio..... 68
- PEDALES DEL CONDUCTOR AJUSTABLES
 (SI ASÍ ESTÁ EQUIPADO)..... 70
- ESPEJOS..... 71
 - Espejo interior..... 71
 - Espejos de vanidad iluminados 73
 - Espejos exteriores 73
 - Espejos exteriores con atenuación automática
 (si así está equipado)..... 74
 - Espejo de conversación..... 74
 - Espejos exteriores eléctricos 74
 - Espejos eléctricos plegables automáticos (si así está equipado) 75
 - Espejos con calefacción (si así está equipado)..... 76
 - Inclinación de espejos en reversa (si así está equipado) 76
- PORTERO ELÉCTRICO DE LA COCHERA (HOMELINK®)
 (SI ASÍ ESTÁ EQUIPADO)..... 76
 - Antes de empezar la programación de HomeLink® 77
 - Borrando todos los canales de HomeLink® 77
 - Identificando si tiene un código cambiante o no cambiante 77
 - Programación de HomeLink® a una puerta de cochera..... 78
 - Programación de HomeLink® para dispositivos misceláneos 79
 - Reprogramación de un sólo botón de HomeLink® 79
 - Seguridad..... 79
 - Resolución de problemas 79
- LUCES EXTERIORES 80
 - Interruptor de los faros..... 80
 - Palanca de funciones múltiples 81
 - Luces de conducción diurna (DRLs) (si así está equipado) 82
 - Interruptor de luces altas o bajas..... 82
 - Luces altas automáticas (si así está equipado)..... 82
 - Claxon óptico 83
 - Faros automáticos (si así está equipado)..... 83
 - Luces de estacionamiento y luces del tablero 83
 - Encendido de los faros con los limpiaparabrisas
 (disponible sólo con faros automáticos)..... 83

- Encendido de los faros al aproximarse..... 83
- Retraso de los faros..... 84
- Recordatorio de luces encendidas..... 84
- Faros de niebla (si así está equipado)..... 85
- Luces direccionales 85
- Asistencia en cambio de carril (si así está equipado)..... 85
- Ahorrador de batería..... 85
- LUCES INTERIORES 86
 - Luces de cortesía..... 86
- LIMPIA Y LAVAPARABRISAS 88
 - Operación del limpiaparabrisas 88
 - Operación del lavaparabrisas 89
 - Limpiadores con sensores de lluvia (si así está equipado) 90
 - Limpiador y lavador de la ventana trasera..... 91
 - Deshielo del limpiaparabrisas (si está equipado) 91
- CONTROLES AUTOMATICOS DE CLIMA DESCRIPCION Y FUNCIONES..... 92
 - Descripción y funciones de los controles del clima automático (si así está equipado)..... 92
 - Controlando el clima trasero desde el panel de control de clima delantero..... 97
 - Control automático de temperatura (ATC, si así está equipado)101
- EQUIPAMIENTO INTERNO 104
 - Almacenamiento 104
 - Almacenamiento de los anteojos para el sol 105
 - Consola central trasera completa (si así está equipado)..... 105
 - Caja fuerte en la consola central (si así está equipado)..... 107
 - Cortinas para sol (si así está equipado) 109
 - Control de USB/AUX (si así está equipado)..... 110
 - Tomas de corriente eléctrica113
 - Inversor de corriente (si así está equipado).....114
 - Superficie de carga inalámbrica (si así está equipado).....115
- VENTANAS116
 - Ventanas eléctricas.....116
 - Características de ventanas automáticas117

- Botón de bloqueo de las ventanas.....118
- Golpeteo de viento.....118
- Dispositivos emisores de señal de radio en el parabrisas.....118
- TOLDO SOLAR (SI ASÍ ESTÁ EQUIPADO)119
 - Toldo solar panorámico (si así está equipado)119
- COFRE.....122
 - Apertura del cofre122
 - Cierre del cofre122
- COMPUERTA LEVADIZA.....123
 - Para desbloquear/acceder a la compuerta levadiza.....123
 - Para bloquear/cerrar la compuerta levadiza.....124
 - Ajuste de apertura de la compuerta levadiza.....124
 - Compuerta levadiza manos libres (si así está equipado).....125
 - Características del área de carga.....127
- CANASTILLA DE EQUIPAJE DEL TECHO (SI ASÍ ESTÁ EQUIPADO).....129
 - Instalación de las barras transversales.....130
 - Retiro de las barras transversal.....134
- **TABLERO DE INSTRUMENTOS136**
 - MÓDULO DE INSTRUMENTOS.....137
 - Descripción del módulo de instrumentos.....137
 - MÓDULO DE INSTRUMENTOS PREMIUM.....138
 - Descripción del módulo de instrumentos.....138
 - PANTALLA DEL MÓDULO DE INSTRUMENTOS139
 - Ubicación de la pantalla del módulo de instrumentos y controles.....140
 - Restablecimiento de cambio de aceite (si así está equipado)...143
 - Mensajes de la pantalla del módulo de instrumentos.....144
 - Menús seleccionables de la pantalla del módulo de instrumentos146
 - Pantalla HUD (si así está equipado).....150
 - Mensaje del Ahorrador de batería/Modo de ahorro de batería - Acciones de reducción de carga eléctrica (si así está equipado).....152
 - LUCES DE ADVERTENCIAS Y MENSAJES154
 - Luces de advertencia rojas.....154

- Luces de advertencia amarillas 158
- Luces indicadoras amarillas..... 163
- Luces indicadoras verdes 164
- Luces indicadoras blancas..... 165
- Luz indicadora azul..... 167
- SISTEMA DE DIAGNÓSTICO A BORDO – OBD II..... 167
 - Seguridad cibernética del sistema de diagnóstico a bordo (OBD II)..... 167
- PROGRAMAS DE MANTENIMIENTO DE INSPECCIÓN DE EMISIONES 168
- **ARRANQUE Y OPERACIÓN 170**
 - PROCEDIMIENTOS DE ARRANQUE 174
 - Transmisión automática (si así está equipado) 174
 - Arranque sin llave Keyless Enter-N-Go 175
 - Arranque normal 175
 - Arranque después de estacionamiento prolongado 178
 - Si el motor no arranca..... 178
 - Operación en climas extremadamente fríos (por debajo de -30°C o -22°F) 179
 - Después del arranque..... 179
 - Enfriamiento del turbocargador — Motores 3.0L..... 179
 - CALENTADOR DEL BLOQUE DEL MOTOR (SI ASÍ ESTÁ EQUIPADO)..... 179
 - RECOMENDACIONES PARA EL ASENTAMIENTO DEL MOTOR . 180
 - FRENO DE ESTACIONAMIENTO 180
 - Freno de estacionamiento eléctrico (EPB) 180
 - TRANSMISIÓN AUTOMÁTICA 185
 - Interbloqueo de la ignición 186
 - Sistema de interbloqueo del freno y selector de la transmisión (BTSI) 187
 - Transmisión automática de ocho velocidades 187
 - FUNCIONAMIENTO DE LA TRACCIÓN EN LAS CUATRO RUEDAS 193
 - Precauciones e instrucciones para la operación de la Quadra-Trac I (si así está equipado) 193
 - Precauciones e instrucciones para la operación de la Quadra-Trac II (si así está equipado) 193

-	Posiciones de cambio	194
-	Procedimientos de cambio.....	194
-	Sistema Quadra-Trac II (si así está equipado)	195
•	SISTEMA SELEC-TERRAIN (SI ASÍ ESTÁ EQUIPADO)	196
-	Selección de modo Selec-Terrain	196
-	Mensajes en la pantalla del módulo de instrumentos	197
•	SISTEMA QUADRA-LIFT (SI ASÍ ESTÁ EQUIPADO)	197
-	Descripción	197
-	Modos de la suspensión de aire	200
-	Mensajes en la pantalla del módulo de instrumentos	201
-	Funcionamiento	201
•	TECNOLOGÍA DE AHORRO DE COMBUSTIBLE (MOTOR 6.4L, SI ASÍ ESTÁ EQUIPADO).....	202
•	DIRECCIÓN ELÉCTRICA.....	202
•	SISTEMA DE PARO/ARRANQUE DE MOTOR (STOP/START, SI ASÍ ESTÁ EQUIPADO).....	203
-	Modo automático (Autostop).....	203
-	Posibles razones de ausencia de apagado automático del motor (Autostop)	204
-	Arrancar el motor mientras se encuentra en modo de apagado automático (Autostop).....	204
-	Para desactivar el sistema de Paro/Arranque del motor manualmente	205
-	Para activar el sistema de Paro/Arranque del motor manualmente	205
-	Falla del sistema	206
•	SISTEMAS DE CONTROL ELECTRÓNICO DE VELOCIDAD (SI ASÍ ESTÁ EQUIPADO).....	206
-	Control electrónico de velocidad (si así está equipado)	206
-	Control de crucero adaptable (ACC, si así está equipado).....	209
•	SISTEMA DE ASISTENCIA PARA SEÑALES DE TRÁNSITO (SI ASÍ ESTÁ EQUIPADO).....	222
-	Activación/Desactivación	222
-	Modos de asistencia para señales de tránsito.....	222
-	Indicadores en pantalla.....	223
•	SISTEMA DE ASISTENCIA ACTIVA DE CONDUCCIÓN (SI ASÍ ESTÁ EQUIPADO).....	224

- Operación 224
- Encendiendo o apagando el sistema de asistencia activa de conducción..... 226
- Indicadores en pantalla..... 229
- Estado del sistema..... 230
- Limitaciones y operación del sistema 230
- SISTEMA DE AYUDA DELANTERA/TRASERA PARA ESTACIONARSE PARKSENSE® (SI ASÍ ESTÁ EQUIPADO) 231
 - Sensores del sistema ParkSense® 232
 - Pantalla del sistema ParkSense® 233
 - Pantalla de advertencia del sistema ParkSense® 235
 - Habilitación y deshabilitación del sistema ParkSense 235
 - Servicio al sistema de ayuda para estacionarse ParkSense® .. 235
 - Limpieza del sistema ParkSense® 236
 - Precauciones al usar el sistema ParkSense® 236
 - Sistema de advertencia de distancia lateral 238
- SISTEMA DE ASISTENCIA ACTIVA PARA ESTACIONARSE PARKSENSE (SI ASÍ ESTÁ EQUIPADO)..... 240
 - Activación y desactivación del sistema de asistencia activa para estacionarse ParkSense® 241
 - Sistema de asistencia activa de estacionamiento automático ParkSense (si así está equipado)..... 243
 - Sistema de asistencia activa de estacionamiento semiautomático ParkSense (si así está equipado)..... 248
- CONTROL ACTIVO DE CARRIL (SI ASÍ ESTÁ EQUIPADO) 252
 - Operación del control activo de carril..... 252
 - Encendiendo o apagando del control activo de carril 253
 - Pantalla de advertencia del control activo de carril..... 254
 - Cambio del estado del control activo de carril 256
- CÁMARA TRASERA DE REVERSA PARKVIEW® (SI ASÍ ESTÁ EQUIPADO)..... 256
 - Vista con aumento 258
- SISTEMA FAMCAM (SI ASÍ ESTÁ EQUIPADO)..... 258
- SISTEMA DE CÁMARA DE VISIÓN NOCTURNA (SI ASÍ ESTÁ EQUIPADO)..... 259
 - Rango de detección..... 262
 - Servicio al sistema de visión nocturna..... 262

- Limitaciones del sistema de visión nocturna.....	263
• SISTEMA DE CÁMARA DE VISTA ENVOLVENTE (SI ASÍ ESTÁ EQUIPADO).....	263
• CARGA DE COMBUSTIBLE	267
- Liberación de emergencia de la compuerta de combustible	268
• CARGA DEL VEHÍCULO	269
- Etiqueta de certificación.....	269
• ARRASTRE DE REMOLQUE (SI ASÍ ESTÁ EQUIPADO).....	271
- Definiciones comunes de arrastre	271
- Clasificación del gancho de remolque	276
- Pesos de arrastre de remolque (límites de peso máximo del remolque, si así aplica)	276
- Retiro de la cubierta del receptor de gancho para remolque (si así está equipado).....	278
- Peso del remolque y de la flecha de conexión del remolque (si así aplica).....	278
- Requerimientos de arrastre (si así aplica)	279
- Módulo integrado de frenos para remolque (si así está equipado).....	281
- Consejos de arrastre (si así aplica)	284
• ARRASTRE RECREATIVO (CASA RODANTE, ETC.).....	285
- Arrastre de este vehículo detrás de otro vehículo	285
- Arrastre recreativo — Modelos con tracción en dos ruedas	286
- Arrastre recreativo — Quadra-Trac I® (Caja de transferencia de una velocidad, sin 4WD LOW) Modelos de tracción en las cuatro ruedas	286
- Arrastre recreativo — Quadra-Trac II® Modelos de tracción en las cuatro ruedas con 4WD LOW	287
• CONSEJOS DE CONDUCCIÓN.....	290
- Consejos para conducción en carretera	290
- Consejos para conducción fuera del camino.....	290
■ MULTIMEDIA	295
• RADIOS UCONNECT® (SI ASÍ ESTÁ EQUIPADO).....	297
• SEGURIDAD CIBERNÉTICA.....	297
• AJUSTES UCONNECT®	298
- Funciones programables por el usuario	298
• CONTROLES DE AUDIO EN EL VOLANTE (SI ASÍ ESTÁ EQUIPADO).....	319

- Operación del radio.....	319
- Modo Medios	320
• PANTALLA DEL PASAJERO (SÍ ASÍ ESTÁ EQUIPADO)	320
- Permisos de la pantalla del pasajeros	321
- Pantalla de Inicio.....	322
- Audio y video	324
- Sistema de entretenimiento en el asiento trasero con Amazon FireTV integrado (sí así está equipado).....	325
- Proyección HDMI	326
- Administrador de dispositivos	326
• APLICACIONES DE TERCEROS (SI ASÍ ESTÁ EQUIPADO)	328
• SISTEMA DE ENTRETENIMIENTO EN EL ASIENTO TRASERO CON AMAZON FIRETV INTEGRADO (SÍ ASÍ ESTÁ EQUIPADO)	329
- Descripción General	329
- Para Empezar.....	330
- Acceso al entretenimiento en el asiento trasero con Amazon FireTV integrado desde la radio (sí así está equipado).....	331
- Acceso al entretenimiento en el asiento trasero con Amazon FireTV integrado desde las pantallas traseras (sí así está equipado) ..	331
- Acceso al entretenimiento en el asiento trasero con Amazon FireTV integrado desde la pantalla del pasajero (sí así está equipado)	332
- Puesta en marcha por primera vez (utilizando las pantallas traseras)	332
- Menú de desplazamiento de la pantalla trasera.	333
- Control parental (usando las pantallas traseras).....	334
- Emparejamiento del control remoto (usando las pantallas traseras).....	334
- Entrada de fuentes de medios (utilizando la radio y las pantallas traseras).....	334
- Control remoto de entretenimiento del asiento trasero.....	335
- Entretenimiento en los asientos traseros con streaming y con Amazon FireTV integrado (utilizando la radio y las pantallas traseras) (sí así está equipado)	336
- Entretenimiento en pantalla trasera con aplicaciones / juegos integrados de Amazon FireTV (usando las pantallas traseras) .	338
- Entretenimiento en el asiento trasero con aplicaciones integradas de terceros y con Amazon FireTV integrado (sí así está equipado)	339

- Jugar videojuegos.....	339
- Funcionamiento de los auriculares	340
- Controles de clima trasero	340
• PÁGINAS OFF ROAD (SI ASÍ ESTÁ EQUIPADO)	342
• FUNCIONAMIENTO DEL RADIO Y TELÉFONOS CELULARES.....	345
■ SEGURIDAD.....	346
• CARACTERÍSTICAS DE SEGURIDAD	347
- Sistema de frenos antibloqueo (ABS).....	347
- Alerta del recordatorio de asiento trasero (RSRA)	348
- Sistema de detección de conductor adormecido (DDD, si así está equipado).....	348
- Sistema electrónico de control de los frenos (EBC)	350
• SISTEMAS AUXILIARES PARA LA CONDUCCIÓN.....	361
- Monitoreo de puntos ciegos (BSM) (si así está equipado)	361
- Advertencia de colisión delantera con mitigación (FCW) (si así está equipado).....	366
- Sistema de monitoreo de presión de las llantas (TPMS).....	370
• SISTEMAS DE PROTECCIÓN PARA LOS OCUPANTES	377
- Características de los sistemas de protección a los ocupantes	377
- Precauciones importantes de seguridad.....	377
- Sistemas de cinturones de seguridad.....	378
- Sistema de protección complementario (SRS)	389
- Sistemas de protección para niños.....	405
• SUGERENCIAS DE SEGURIDAD.....	420
- Transporte de pasajeros	420
- Transporte de mascotas	420
- Vehículos Conectados	420
- Verificaciones de seguridad que debe hacer dentro del vehículo.....	420
- Verificaciones periódicas de seguridad que debe hacer fuera del vehículo.....	422
- Gases de escape	423
- Advertencias de Monóxido de Carbono.....	424
■ QUÉ HACER EN CASO DE EMERGENCIA	425
• LUCES DE ADVERTENCIA.....	426

- RETROVISOR CON LLAMADA DE ASISTENCIA Y EMERGENCIA (SI ASÍ ESTÁ EQUIPADO)..... 426
- USO DEL GATO Y CAMBIO DE LLANTAS..... 431
 - Preparación para usar el gato..... 431
 - Ubicación del gato y herramientas..... 432
 - Almacenamiento de la llanta de refacción 433
 - Retiro de la llanta de refacción 434
 - Instrucciones para usar el gato..... 436
- ARRANQUE CON CABLES PASACORRIENTE 441
 - Preparación para el arranque con cables pasacorriente 442
 - Procedimiento de arranque con cables pasacorriente..... 443
- LLENADO DE EMERGENCIA..... 444
- SI EL MOTOR SE SOBRECALIENTA..... 446
- LIBERACIÓN MANUAL DE LA POSICIÓN DE ESTACIONAMIENTO (P) 447
- LIBERAR UN VEHÍCULO ATASCADO 449
- REMOLQUE DE UN VEHÍCULO DESCOMPUESTO..... 450
 - Modelos con tracción en las dos ruedas traseras..... 451
 - Vehículos con tracción en las cuatro ruedas 451
 - Ganchos de remolque de emergencia (si así está equipado) ... 452
- SISTEMA DE RESPUESTA CONTRA ACCIDENTES MEJORADO (EARS)..... 453
- GRABADOR DE DATOS (EDR)..... 453
- **SERVICIO Y MANTENIMIENTO..... 454**
 - COMPARTIMIENTO DEL MOTOR..... 456
 - Motor 3.0L..... 456
 - Motor 6.4L..... 456
 - Verificación del nivel de aceite del motor — Motores 3.0L 457
 - Verificación del nivel de aceite del motor — Motor 6.4L..... 459
 - Agregar líquido lavaparabrisas 459
 - Batería libre de mantenimiento 460
 - Lavado a presión 461
 - SERVICIO DEL DISTRIBUIDOR AUTORIZADO 461
 - Aceite del motor 461
 - Filtro de aceite del motor 462

- Filtro de aire del motor 463
- Mantenimiento del aire acondicionado 464
- Inspección de la banda de motor 467
- Lubricación de la carrocería 468
- Hojas del limpiaparabrisas 468
- Sistema de escape 470
- Sistema de enfriamiento 472
- Sistema de frenos 476
- Transmisión automática 477
- Líquido del eje delantero y/o trasero 478
- Caja de transferencia 479
- FUSIBLES 480
 - Información general 480
 - Fusibles debajo del cofre 481
 - Centro de distribución de energía interno (fusibles) 485
- REEMPLAZO DE LUCES 492
 - Bombillas de repuesto, nombres y números de parte 492
- LLANTAS 492
 - Información de seguridad de la llanta 492
 - Llantas — Información general 499
 - Tipos de llantas 504
 - Llantas de refacción (si así está equipado) 505
 - Cuidado de las ruedas y tapones de la rueda 507
 - Cadenas para llantas (dispositivos de tracción) 508
 - Recomendaciones para la rotación de las llantas 510
- GRADOS UNIFORMES DE CALIDAD DE LAS LLANTAS 511
 - Desgaste 511
 - Grados de tracción 511
 - Grados de temperatura 512
- ALMACENAMIENTO DEL VEHÍCULO 512
- CARROCERÍA 512
 - Protección de la carrocería y la pintura contra la corrosión 512
 - Mantenimiento de carrocería y parte inferior 513
 - Preservando carrocería 513

- INTERIORES 514
 - Asientos y piezas tapizadas..... 514
 - Mantenimiento del cinturón de seguridad..... 514
 - Piezas plásticas y pintadas..... 515
 - Limpieza de la tapicería de piel 515
 - Superficies de cristal..... 516
- **ESPECIFICACIONES TÉCNICAS..... 517**
 - DATOS DE IDENTIFICACIÓN 518
 - Número de Identificación Vehicular (VIN)..... 518
 - SISTEMA DE FRENOS..... 518
 - ESPECIFICACIONES DE APRIETE Y LLANTAS..... 518
 - Especificaciones de apriete 519
 - REQUERIMIENTOS DE COMBUSTIBLE..... 519
 - Motor 3.0L Estándar 520
 - Motor 6.4L..... 520
 - Gasolina reformulada (en regiones donde aplique)..... 520
 - Materiales adicionados al combustible (en regiones donde aplique)..... 521
 - Gasolina/mezclas oxigenadas (en regiones donde aplique) 521
 - NO UTILICE E-85 en vehículos sin la opción de combustible flexible (en regiones donde aplique)..... 521
 - Modificaciones del sistema de combustible para CNG y LP 522
 - MMT en la gasolina (en regiones donde aplique)..... 522
 - Precauciones del sistema de combustible..... 522
 - CAPACIDAD DE LÍQUIDOS 523
 - LÍQUIDOS, LUBRICANTES Y PARTES GENUINAS..... 523
 - Motor..... 523
 - Chasis..... 524
- **ÍNDICE GENERAL..... 525**