

# RAM PROMASTER

# 2023



**RAM**

**GUÍA RÁPIDA DE ADVERTENCIAS Y PRECAUCIONES Léala antes de operar su vehículo**

**ÉSTAS SON SÓLO ALGUNAS DE LAS PRECAUCIONES QUE DEBE DE OBSERVAR PARA LA OPERACIÓN SEGURA DE SU VEHÍCULO, LEA SU MANUAL DE PROPIETARIO**

**SIEMPRE UTILICE SU CINTURÓN DE SEGURIDAD**

**AÚN SI SU VEHÍCULO ESTÁ EQUIPADO CON BOLSAS DE AIRE ES IMPRESCINDIBLE EL USO DEL CINTURÓN DE SEGURIDAD PARA TODOS LOS OCUPANTES DEL VEHÍCULO.**

**COMPUERTA TRASERA (SI ASÍ ESTÁ EQUIPADO)**

**LOS GASES DE ESCAPE PUEDEN INTRODUCIRSE AL COMPARTIMIENTO DE PASAJEROS CUANDO EL CRISTAL DE LA COMPUERTA TRASERA O LA COMPUERTA DEL VEHÍCULO ESTÉN ABIERTAS, LOS GASES DE ESCAPE PUEDEN CAUSAR GRAVES LESIONES O LA MUERTE, MANTENGA EL CRISTAL Y LA COMPUERTA CERRADOS CUANDO EL MOTOR ESTÉ ENCENDIDO.**

**SISTEMA DE ENFRIAMIENTO**

**LOS VENTILADORES PUEDEN FUNCIONAR EN CUALQUIER MOMENTO, NO ACERQUE LAS MANOS.**



**NO MEZCLE DIFERENTES TIPOS DE ANTICONGELANTE, MANTENGA EL NIVEL DEL ANTICONGELANTE DEL MOTOR ENTRE LAS MARCAS DE MÁXIMO Y MÍNIMO DEL TANQUE RECUPERADOR, SÓLO UTILICE ANTICONGELANTE MOPAR**

**USO DEL GATO (SI ASÍ ESTÁ EQUIPADO)**

**USE EL GATO SOLAMENTE PARA CAMBIAR LA RUEDA DEL VEHÍCULO, NUNCA TRABAJE O ENCIENDA EL VEHÍCULO CUANDO ESTÉ SOPORTADO POR EL GATO.**

**BATERÍA**

**SU BATERÍA NO REQUIERE MANTENIMIENTO DE NINGÚN TIPO, SIN EMBARGO SI REQUIRIERA TRABAJAR CON ELLA RECUERDE QUE CONTIENE GASES EXPLOSIVOS QUE PUDIERAN DAÑAR SUS OJOS, CAUSARLE CEGUERA O DAÑAR GRAVEMENTE SU PIEL.**

**¡PELIGRO!**



**¡GASES EXPLOSIVOS! PROTEJA SUS OJOS. CIGARROS, FLAMAS O CHISPAS PUEDEN CAUSAR QUE LA BATERÍA EXPLOTE. NO PERFORE NI ABRA LA BATERÍA**



**EN CASO DE CONTACTO CON LOS GASES O EL ÁCIDO DE LA BATERÍA, LAVE CON ABUNDANTE AGUA Y ENSEGUIDA ACUDA AL MÉDICO.**

**LLAVES**

**GOLPES EXCESIVOS, AVENTARLAS DE LAS ALTURAS, PRESIÓN EXCESIVA EN LA PARTE PLÁSTICA U OTROS MALOS MANEJOS, PUEDEN DAÑAR EL CIRCUITO Y OCASIONAR LA INMOVILIZACIÓN DE SU VEHÍCULO**



# INFORMACIÓN IMPORTANTE

## INFORMACIÓN

Este manual ilustra y describe las características de operación de los equipos tanto estándar como opcionales en el vehículo. Dependiendo de la versión y modelo que usted haya adquirido, su vehículo podría o no contar con alguna(s) de las características que se describen en este manual.

Asimismo, este manual podría describir características y/o equipos que ya no están disponibles y/o que no fueron ordenados para su vehículo. Si tiene alguna duda o comentario al respecto no dude en contactar a cualquier distribuidor autorizado, o a nuestro CENTRO DE ATENCIÓN A CLIENTES en los teléfonos 55 5081-7568 de la Ciudad de México y Zona Metropolitana, o al (800) 505-1300 (LADA sin costo) para el interior de la República.

Stellantis México, S.A. de C.V. se reserva el derecho de hacer cambios en el diseño y especificaciones, y/o de hacer adiciones o mejoras a sus productos sin tener obligación de implementarlos a productos previamente fabricados.

## ¡ADVERTENCIA SOBRE EL CONSUMO DEL ALCOHOL!

Un conductor ebrio es quien con más frecuencia ocasiona accidentes. Sus habilidades como conductor pueden ser gravemente afectadas por los niveles del alcohol en la sangre. Su vista puede engañarlo, sus reflejos disminuyen y su juicio puede no ser el correcto.

**No conduzca después de haber consumido bebidas alcohólicas.**

### Información general

La siguiente declaración se aplica a todos los dispositivos de radio frecuencia (RF) equipados en este vehículo:

La operación de este equipo está sujeta a las siguientes dos condiciones:

1. Es posible que este equipo o dispositivo no cause interferencia perjudicial y
2. Este equipo o dispositivo debe aceptar cualquier interferencia, incluyendo la que pueda causar su operación no deseada.

Descripción de característica	Identificación de certificado
Computadora de carrocería	IFETEL: RCPMABC14-0263
Llave electrónica (Transmisor)	IFETEL: RLVRTR15-1744
Monitoreo de presión de llanta (TPMS) - Unidad de control electrónica	IFETEL: RCPSCMR14-0622
Monitoreo de presión de llanta (TPMS) - Sensor	IFETEL: RLVSCMR14-0815



Descripción de característica	Identificación de certificado
Monitoreo de presión de llanta (TPMS) - Sensor	IFETEL: RLVSCGG17-1665
Sistema de monitoreo de punto ciego (BSM, si así está equipado)	IFETEL: RLVCSR15-0904
Advertencia de colisión delantera (FCW)	IFETEL: RCPBOMR17-0598





# ¡Cuida tu garantía!



**En caso de algún percance exige a tu compañía de seguros que tu unidad sea reparada en un Distribuidor autorizado con partes originales Mopar y de esta manera no perderás la garantía de tu vehículo.**



**RAM**

# TABLA DE CAPÍTULOS

SECCIÓN	PÁGINA
1 INTRODUCCIÓN.....	6
2 CONOCIMIENTO DEL VEHÍCULO .....	11
3 TABLERO DE INSTRUMENTOS.....	69
4 ARRANQUE Y OPERACIÓN.....	96
5 MULTIMEDIA .....	178
6 SEGURIDAD .....	195
7 EN CASO DE EMERGENCIA.....	250
8 MANTENIMIENTO .....	281
9 ESPECIFICACIONES TÉCNICAS.....	334
10 ÍNDICE GENERAL.....	341



# INTRODUCCIÓN

## CONTENIDO

■ BIENVENIDA .....	7
■ CÓMO USAR ESTE MANUAL .....	7
• Símbolos clave .....	7
• Información esencial .....	8
• Símbolos .....	8
■ CONVERSIONES / CAMPISTAS .....	10
■ MODIFICACIONES/ALTERACIONES AL VEHÍCULO .....	10
■ PRECAUCIONES Y ADVERTENCIAS .....	10



## BIENVENIDA

Le felicitamos por haber elegido su nuevo vehículo Stellantis. Le aseguramos que representa una manufactura de precisión, un estilo distinguido y de alta calidad, elementos esenciales que ya son tradición en nuestros vehículos.

Este manual de propietario se ha elaborado con el apoyo de ingenieros y especialistas en servicio para brindarle información respecto a la operación y el mantenimiento de su vehículo. Se complementa con un folleto con información de garantía y diversos documentos dirigidos al cliente. En la Póliza de Garantía incluida encontrará la descripción de los servicios que Stellantis ofrece a sus clientes, los términos y condiciones detallados de la garantía y tablas de mantenimiento aplicables a su vehículo. Por favor tómese el tiempo necesario para la lectura de todas estas publicaciones antes de operar el vehículo por primera vez. El seguimiento de las instrucciones y recomendaciones en este manual le ayudará a disfrutar una operación segura de su vehículo. Asegúrese de familiarizarse con todos los controles del vehículo, particularmente aquellos utilizados en el frenado, dirección, transmisión y caja de transferencia (si así está equipado) del vehículo. Aprenda sobre cómo se comporta su vehículo en diferentes superficies de camino. Sus habilidades de manejo mejorarán con el tiempo.

Este manual del propietario describe todas las versiones de este vehículo. Las opciones y equipamiento para mercados o versiones específicas no están expresamente indicadas en el texto. Por lo tanto, sólo deberá considerar la información correspondiente a la versión, motor y nivel de equipamiento que usted adquirió. Cualquier contenido introducido por el manual del propietario, que puede o no estar equipado en su vehículo, se le identificará con la leyenda "si así está equipado". Todos los datos contenidos en esta publicación tienen la intención de ayudarlo a utilizar su vehículo de la mejor manera. Stellantis México busca la mejora constante de los vehículos producidos. Por esta razón, se reserva el derecho de realizar cambios a los modelos descritos por razones técnicas y/o comerciales. Para más información, contacte a su Distribuidor Autorizado.

Cuando necesite servicio, recuerde que su distribuidor autorizado conoce mejor su vehículo, tiene técnicos entrenados en la fábrica, cuenta con partes genuinas Mopar® y además le interesa servirle a su entera satisfacción.

## CÓMO USAR ESTE MANUAL

### Símbolos clave

¡ADVERTENCIA!	Indica una situación potencialmente peligrosa, que de no evitarse, puede resultar en lesiones serias o muerte.
¡PRECAUCIÓN!	Una práctica insegura que puede resultar en lesiones personales o daño al vehículo.
NOTA:	Una sugerencia que mejorará la instalación, operación y confiabilidad. De no seguirla, podría provocar daños.



Consejo:	Ideas generales/soluciones/sugerencias para un fácil manejo del producto o funcionalidad.
----------	---

## Información esencial

Consulte la tabla de contenido para determinar qué sección tiene la información que usted requiere.

**NOTA:** Como las especificaciones de su vehículo dependen del orden del equipamiento, algunas descripciones e ilustraciones podrían ser diferentes a las del equipamiento de su vehículo.

El índice detallado al final de este manual, contiene una lista completa de todos los temas.

## Símbolos

Consulte la siguiente tabla para una descripción de los símbolos que pueden utilizarse en su vehículo y a lo largo de este manual.





 AGUA EN EL COMBUSTIBLE	 LIMPIADOR TRASERO	 LIMPIADOR INTERMITENTE DEL PARABRISAS	 FALLA DE UN FOCO EXTERIOR	 LUCES ALTAS	 SEÑALES DIRECCIONALES
 COMBUSTIBLE	 LIMPIADOR TRASERO CON INTERMITENCIA	 LAVAPARABRISAS	 INTERRUPTOR DE LUCES	 LUCES BAJAS	 ACTIVACIÓN DE LA LLAVE (TOMA DE CORRIENTE)
 MODO DE CARGA DE COMBUSTIBLE	 LAVADOR DE VENTANA	 NIVEL DE LÍQUIDO DEL LAVADOR DEL PARABRISAS	 LUZ DE TOLDO	 FAROS DE NIEBLA DELANTEROS	 LIBERADOR DEL COFRE
 ACEITE DE MOTOR	 DESEMPAÑADOR TRASERO	 PARABRISAS CON CALEFACCIÓN ELÉCTRICA	 LUCES DE ESTACIONAMIENTO	 FAROS DE NIEBLA TRASEROS	 LIBERADOR COMPUERTA LEVADIZA Y COMPUERTA ABIERTA
 CARGA DE LA BATERÍA	 ESPEJO CON CALEFACCIÓN	 DESEMPAÑADOR DEL PARABRISAS	 ILUMINACIÓN DEL PANEL DE INSTRUMENTOS	 CINTURÓN DE SEGURIDAD	 PUERTA DESLIZANTE
 PRECALENTADOR	 LÍQUIDO DE LA DIRECCIÓN HIDRÁULICA	 LIMPIADOR Y LAVADOR DEL PARABRISAS	 BOLSA DE AIRE LATERAL	 BOLSA DE AIRE	 PUERTA DESLIZANTE
 LUZ DE MAL FUNCIONAMIENTO DEL MOTOR	 TEMPERATURA DE ACEITE DE LA TRANSMISIÓN	 TEMPERATURA DEL REFRIGERANTE DEL MOTOR	 SRS AIRBAG SISTEMA DE PROTECCIÓN SUPLEMENTARIA	 BOLSA DE AIRE DE PASAJERO DESACTIVADA	 PUERTA ENTREABIERTA
 SALIDA SUPERIOR DE AIRE	 CALEFACCIÓN DEL ASIENTO BAJA	 SEGURO DE PUERTA	 PEDALES AJUSTABLES	 CONTROL ELECTRÓNICO DE VELOCIDAD	 PROGRAMA ELECTRÓNICO DE ESTABILIDAD/ SISTEMA DE ASISTENCIA DE FRENOS
 SALIDA SUPERIOR E INFERIOR DE AIRE	 CALEFACCIÓN DEL ASIENTO ALTA	 ELEVADOR DE VENTANA	 MONITOR DE PRESIÓN DE INFLADO	 CONTROL DE DESCENSO EN COLINAS	 ADVERTENCIA SISTEMA DE FRENOS/FRENO DE ESTACIONAMIENTO
 SALIDA INFERIOR DE AIRE	 RECIRCULACIÓN	 ELEVADOR 4 VENTANAS	 CONTROL DE ESTABILIDAD ELECTRÓNICO	 SISTEMA DE TRACCIÓN EN TODAS LAS RUEDAS	 FALLA DEL SISTEMA DE FRENOS ANTIBLOQUEO
 SALIDA DE AIRE DE DESEMPAÑANTE E INFERIOR	 VENTILADOR	 SEGURO DE VENTANA	 CONTROL ELECTRÓNICO DE GARGANTA	 SISTEMA DE TRACCIÓN EN LAS CUATRO RUEDAS	 ADVERTENCIA SISTEMA DE FRENOS/FRENO DE ESTACIONAMIENTO
 APERTURA DE CAJUELA	 AIRE ACONDICIONADO	 ANCLAJE PARA ASIENTO DE NIÑOS	 BOTÓN DE RECONOCIMIENTO DE VOZ	 ADVERTENCIA	 ARRASTRE-REMOLQUE
 MANILJA LIBERADORA DE EMERGENCIA	 ENCENDEDOR	 ANCLAJE INFERIOR Y ATADURA PARA NIÑOS (SEGURO)	 BOTÓN UCONNECT	 DESTELLADOR DE EMERGENCIA	 TRACCIÓN BAJA EN LAS 4 RUEDAS
 TOLDO ABAJO	 TOLDO ARRIBA	 CLAXÓN	 CONSULTE EL MANUAL DEL PROPIETARIO	 A/C PUSH AIRE ACONDICIONADO	 CONTROL DE ESTABILIDAD ELECTRÓNICO APAGADO

010533317



RAM

## CONVERSIONES / CAMPISTAS

La garantía del fabricante no se aplica de modificaciones o equipo especial instalado en conversión y/o campista. El equipamiento incluye monitores de video, reproductores de video, calentadores, estufas, refrigeradores, etc.

Para la cobertura de garantía y servicio en estos artículos, póngase en contacto con el fabricante correspondiente.

Para obtener información sobre la guía de construcción, refiérase a: [www.rambodybuilder.com](http://www.rambodybuilder.com). Este sitio web contiene información de dimensiones y las especificaciones técnicas para su vehículo. Está dirigido a técnicos de apoyo. Por cuestiones de servicio, póngase en contacto con su distribuidor autorizado.

## MODIFICACIONES/ALTERACIONES AL VEHÍCULO

### ¡ADVERTENCIA!

Cualquier modificación o alteración a este vehículo puede afectar seriamente la manejabilidad y seguridad de su vehículo, dando como resultado algún accidente, daño o la muerte.

## PRECAUCIONES Y ADVERTENCIAS

Este manual contiene PRECAUCIONES y ADVERTENCIAS acerca de algunas operaciones que pudieran causar lesiones o accidentes así como algunas operaciones que pudieran resultar en algún daño a su vehículo. Si usted no lee este manual completamente, se perderá información importante. Observe todas las precauciones y advertencias.



# CONOCIMIENTO DEL VEHÍCULO

## CONTENIDO

- **LLAVES** ..... 14
  - Transmisor ..... 14
  - Programación de transmisores adicionales ..... 17
- **LLAVE SENTRY®** ..... 18
- **INTERRUPTOR DE IGNICIÓN** ..... 19
  - Ignición Keyless Enter-N-Go™ (si así está equipado) ..... 19
- **SISTEMA DE ARRANQUE REMOTO (SI ASÍ ESTÁ EQUIPADO)** ..... 21
  - Cómo utilizar el arranque remoto ..... 22
  - Para salir de la modalidad de arranque remoto ..... 23
  - Activación de desempañador frontal con arranque remoto (si así está equipado) ..... 23
  - Sistemas de comodidad del arranque remoto (si así está equipado) ..... 23
  - Activación del descongelador con arranque remoto (si así está equipado) ..... 24
  - Mensajes de cancelación del arranque remoto (si así está equipado) ..... 24
- **SISTEMA DE ALARMA DE SEGURIDAD (SI ASÍ ESTÁ EQUIPADO)** ..... 25
  - Para activar el sistema de alarma ..... 25
  - Para desactivar el sistema de alarma ..... 25
  - Reactivación del sistema de alarma ..... 26
  - Invalidar manualmente el sistema ..... 26
- **PUERTAS** ..... 26
  - Seguros de las puertas ..... 26
  - Desbloqueo automático de puertas (si así está equipado) ..... 28
  - Keyless Enter-N-Go™ - Entrada Pasiva ..... 28
  - Seguros eléctricos de las puertas automáticos (si así está equipado) ..... 30
- **VOLANTE** ..... 30



• Columna de la dirección telescópica.....	30
<b>■ ASIENTOS.....</b>	<b>31</b>
• Ajuste manual de los asientos (si así está equipado).....	31
• Asientos con calefacción (si así está equipado).....	34
• Área de apoyo en asiento de banca (si así está equipado).....	35
• Descansabrazos ajustable (si así está equipado).....	36
<b>■ CABECERAS.....</b>	<b>36</b>
• Ajuste de cabeceras delanteras.....	37
• Retirar de cabeceras delanteras.....	37
<b>■ RECONOCIMIENTO DE VOZ UCONNECT® (SI ASÍ ESTÁ EQUIPADO).....</b>	<b>38</b>
• Introducción a reconocimiento de voz.....	38
• Comandos básicos de voz.....	38
• Inicio.....	38
<b>■ ESPEJOS.....</b>	<b>40</b>
• Espejo retrovisor manual (si así está equipado).....	40
• Espejo retrovisor digital (si así está equipado).....	40
• Espejos exteriores.....	41
• Espejos exteriores con señal de giro y luz de aproximación (si así está equipado).....	42
• Espejos eléctricos (si así está equipado).....	42
• Espejos exteriores eléctricos plegables (si así está equipado).....	43
• Espejos con calefacción (si así está equipado).....	44
<b>■ LUCES EXTERIORES.....</b>	<b>44</b>
• Palanca multifunciones.....	44
• Faros.....	44
• Luces de conducción diurna (DRLs, si así está equipado).....	44
• Selección de luces altas/bajas.....	45
• Control automático de luces altas (si así está equipado).....	45
• Luces de rebase.....	45
• Luces altas automáticas (si así está equipado).....	45
• Luces de estacionamiento.....	46
• Retardo de los faros.....	46



• Faros de niebla (si así está equipado) .....	46
• Luces direccionales .....	47
• Asistente para cambio de carril .....	47
• Ahorrador de batería .....	47
■ <b>LUCES INTERIORES</b> .....	<b>47</b>
• Luces de cortesía .....	47
• Entrada iluminada (si así está equipado) .....	51
■ <b>LIMPIA Y LAVAPARABRISAS</b> .....	<b>52</b>
• Operación del limpiaparabrisas .....	52
• Limpiadores con sensores de lluvia (si así está equipado) .....	53
■ <b>CONTROLES DE CLIMA</b> .....	<b>54</b>
• Controles manuales del clima .....	54
• Control de clima trasero adicional (si así está equipado) .....	57
• Consejos de operación .....	58
■ <b>ALMACENAMIENTO Y EQUIPO INTERIOR</b> .....	<b>59</b>
• Almacenamiento .....	59
• Control USB (si así está equipado) .....	60
• Tomas de corriente eléctrica (si así está equipado) .....	62
• Interruptores auxiliares (si así está equipado) .....	64
• Superficie de carga inalámbrica (si así está equipado) .....	64
■ <b>VENTANAS</b> .....	<b>65</b>
• Ventanas eléctricas (si así está equipado) .....	65
• Rejillas de ventanas (si así está equipado) .....	66
• Ruido de viento .....	67
■ <b>COFRE</b> .....	<b>67</b>
• Apertura del cofre .....	67
• Cierre del cofre .....	68
■ <b>CARACTERÍSTICAS DEL ÁREA DE CARGA</b> .....	<b>68</b>





## LLAVES

### Transmisor

Su vehículo utiliza un sistema de ignición sin llave que soporta un acceso remoto sin llave (RKE), entrada pasiva (si así está equipado), Keyless Enter'n Go™ (si así está equipado) y arranque remoto (si así está equipado). El transmisor le permite asegurar o desasegurar todas las puertas, desde distancias de cerca de 20 m (66 pies). No necesita apuntar el transmisor hacia el vehículo para activar el sistema. El transmisor también contiene una llave mecánica integrada, que puede utilizarse presione el botón de liberación de la llave.

#### NOTA:

- El transmisor podría no ser detectado por el vehículo si se encuentra cerca de un teléfono celular, computadora personal u otro dispositivo electrónico, estos dispositivos pueden bloquear la señal inalámbrica del transmisor.
- Si su vehículo está equipado con superficie de carga inalámbrica, el transmisor podría no ser detectado si se encuentra dentro de 15 cm (6 pulgadas) de la superficie de carga.
- Con el interruptor de ignición en la posición de Encendido (ON) y el vehículo viajando a 4 km/h (2 mph), con todos los comandos desactivados.



A0204000128US

Transmisor (tipo 1)

- 1 - Desbloqueo de puertas delanteras
- 2 - Botón de desbloqueo de carga
- 3 - Llave de emergencia
- 4 - Bloqueo
- 5 - Arranque remoto (si está equipado)
- 6 - Alarma de pánico





A0264000129US

Transmisor (tipo 2)

- 1 - Desbloqueo de todas las puertas
- 2 - Llave de emergencia
- 3 - Bloqueo
- 4 - Arranque remoto (si así está equipado)
- 5 - Alarma de pánico

En caso de que el interruptor de ignición no cambie con solo presionar un botón, el transmisor puede tener la batería baja o completamente agotada. Se puede verificar una batería del transmisor baja consultando la pantalla panel de instrumentos, que mostrará las instrucciones a seguir.

#### Para bloquear/desbloquear las puertas

Para bloquear todas las puertas, presione y libere el botón de bloqueo una vez. Presione y libere el botón de desbloqueo en el transmisor una vez para desbloquear sólo las puertas delanteras (tipo 1) o presione y libere el botón en el transmisor una vez para desbloquear todas las puertas (tipo 2). Presione y libere el botón de desbloqueo de carga para liberar el área de carga trasera (puertas laterales corredizas y puertas traseras). Las puertas también pueden ser bloqueadas y desbloqueadas manualmente utilizando la llave mecánica.

Cuando las puertas son desbloqueadas, las luces direccionales destellarán. Cuando se bloquean las puertas, las luces destellarán y el claxon sonará (si es activado a través de los ajustes del sistema Uconnect). Si una puerta se encuentra abierta cuando se presiona el botón de bloqueo, las luces direccionales destellarán a un ritmo mayor para indicarle que la puerta aún se encuentra abierta.

#### Característica de abandono de llave dentro del vehículo

Si se deja de detectar una llave válida dentro del vehículo mientras el sistema de ignición del vehículo se encuentra en la posición de encendido/en marcha (ON/RUN) o arranque (START), el mensaje "Llave fuera del vehículo" se mostrará en la pantalla del módulo de instrumentos acompañado de una alerta sonora al interior. Alertas sonoras y visuales al exterior también se activarán para alertar al conductor.

El claxon del vehículo sonará tres veces rápidamente acompañado de un destello sencillo de las luces exteriores.



**NOTA:**

- Las puertas tienen que abrirse y cerrarse para que el vehículo realice una inspección en busca de la presencia de un transmisor; la característica de abandono de vehículo no se activará hasta que todas las puertas del vehículo se cierren.
- Estas alertas no se activarán en situaciones donde se deje el motor del vehículo encendido con el transmisor al interior del vehículo.

**Cambio de batería del transmisor**

La batería de repuesto recomendada es la CR2032.

**NOTA:**

- Se le recomienda a los consumidores utilizar baterías provenientes de Mopar. Las dimensiones de baterías de otros proveedores podrían no cumplir con las dimensiones de la batería original.
- Material de Perclorato – Puede necesitar de cuidado especial. Vea [www.dtsc.ca.gov/hazardouswaste/perchlorate](http://www.dtsc.ca.gov/hazardouswaste/perchlorate)
- No toque las terminales de la batería que están en la parte trasera de la carcasa o la placa de circuito impreso.

Retire la llave de emergencia (2) deslizando el desbloqueo de la llave de emergencia (1) en la parte posterior del llavero y tirando de la llave de emergencia hacia afuera con la otra mano.

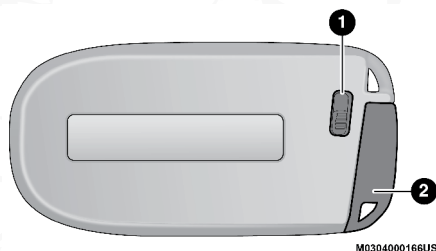
**Retiro de la llave de emergencia**

- 1 — Botón de liberación de la llave de emergencia
- 2 — Llave de emergencia



2. Separe las mitades del transmisor con un destornillador de punta plana #2 o una moneda y separe con cuidado las dos mitades del transmisor. Asegúrese de no dañar el sello durante la extracción.

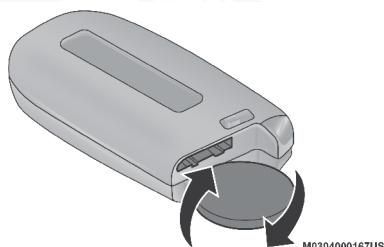

Separación de las dos mitades de la cubierta con una moneda

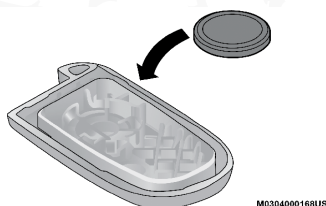

Reemplazo de la batería del transmisor

3. Retire la tapa trasera para acceder y reemplazar la batería. Cuando reemplace la batería, haga coincidir el signo (+) de la batería con el signo (+) en el interior del clip de la batería, ubicado en la tapa posterior. Evite tocar la batería nueva con los dedos. Los aceites de la piel pueden deteriorar la batería. Si toca una batería, límpiela con alcohol isopropílico.
4. Para armar nuevamente el transmisor, junte las dos mitades.

### ¡ADVERTENCIA!

- La llave integrada contiene una batería tipo "moneda". No ingiera la batería: existe riesgo de quemaduras químicas. Si se ingiere la batería tipo "moneda", puede provocar quemaduras internas severas en dos horas y puede provocar la muerte.
- Si se cree que las pilas podrían haber sido ingeridas o colocadas en alguna parte del cuerpo, consulte inmediatamente a un médico.
- Mantenga las pilas nuevas y las usadas fuera del alcance de los niños. Si la cubierta de la pila no cierra correctamente, deje de usar el producto y manténgalo fuera del alcance de los niños.

### Programación de transmisores adicionales

La programación del transmisor puede ser realizada por su distribuidor autorizado.

#### NOTA:

- Una vez que el transmisor ha sido programado a un vehículo, ya no podrá ser reutilizado y reprogramado para otro vehículo.



- Solo los transmisores que son programados para la electrónica del vehículo, pueden usarse para encenderlo y operarlo.

### ¡ADVERTENCIA!

- Siempre retire todos los transmisores del vehículo y bloquee todas las puertas al dejar el vehículo.
- Siempre recuerde colocar la ignición en la posición de apagado.

El duplicado de las llaves se puede realizar con un distribuidor autorizado. El procedimiento consiste en la programación de un transmisor en blanco a la electrónica del vehículo. Un transmisor en blanco es uno que nunca ha sido programado.

#### NOTA:

- Cuando se tiene un sistema de inmovilizador en servicio, lleve todos los transmisores a su distribuidor autorizado.
- Las llaves deben ordenarse con el corte de llave correcto para que coincida con las cerraduras del vehículo.

#### *Información general*

La operación de este equipo está sujeta a las siguientes dos condiciones:

(1) Es posible que este equipo o dispositivo no cause interferencia perjudicial y

(2) este equipo o dispositivo debe aceptar cualquier interferencia, incluyendo la que pueda causar su operación no deseada.

**NOTA: Los cambios o modificaciones no aprobados expresamente por la parte responsable del cumplimiento puede anular la autoridad del usuario para operar el equipo.**

## LLAVE SENTRY®

El sistema inmovilizador de llave Sentry® evita una operación no autorizada del vehículo al desactivar el motor. El sistema no necesita ser armado o activado. Su operación es automática, sin importar si el vehículo está asegurado o no.

El sistema utiliza el transmisor de llave, el botón del interruptor de ignición y un receptor de radio frecuencia (RF) para evitar la operación no autorizada del vehículo. Por lo tanto, sólo los transmisores/llaves que se han programado para el vehículo se pueden usar para arrancarlo y operarlo. El sistema apagará el motor en dos segundos si se usa un transmisor inválido para arrancar el motor.

Después de colocar el interruptor de ignición a la posición de Encendido/En marcha (ON/RUN), la luz de seguridad del vehículo se encenderá por 3 segundos para una verificación del testigo. Si la luz se mantiene encendida después de la verificación del testigo, indicará que existe una falla con la electrónica del vehículo. Adicionalmente, si la luz comienza a destellar después de la verificación del testigo, indicará que alguien utilizó un transmisor no válido para encender el vehículo. Cualquiera de estas condiciones resultará en el apagado del motor después de dos segundos.





Si la luz de seguridad del vehículo se enciende durante la operación normal del vehículo (cuando el vehículo se encuentra encendido por más de 10 segundos), esto indica que hay una falla en la electrónica del vehículo. Si esto ocurre, lleve su vehículo a servicio lo más pronto posible.

### ¡PRECAUCIÓN!

El sistema Inmovilizador Sentry® no es compatible con los sistemas de arranque remoto. El uso de estos sistemas puede producir problemas de arranque del vehículo y pérdida de la protección de seguridad.

Todas las llaves proporcionadas con su vehículo nuevo han sido programadas para la electrónica del vehículo.

**NOTA:** Un transmisor que no ha sido programado también se considera un transmisor inválido.

#### *Información general*

La operación de este equipo está sujeta a las siguientes dos condiciones:

- (1) Es posible que este equipo o dispositivo no cause interferencia perjudicial y
- (2) este equipo o dispositivo debe aceptar cualquier interferencia, incluyendo la que pueda causar su operación no deseada.

**NOTA:** Los cambios o modificaciones no aprobados expresamente por la parte responsable del cumplimiento puede anular la autoridad del usuario para operar el equipo.

## INTERRUPTOR DE IGNICIÓN

### Ignición Keyless Enter-N-Go™ (si así está equipado)

Esta característica permite al conductor accionar el interruptor de ignición oprimiendo un botón, siempre que el transmisor de acceso remoto sin llave esté en el compartimiento de pasajeros.

El botón de encendido (ignición) tiene diferentes modos de funcionamiento que están señalizados y se iluminarán cuando estén en posición. Los modos de funcionamiento son: OFF, ON/RUN y START.

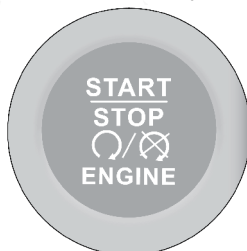

M0305000046US

Botón de ignición (Start/Stop)

El botón de ignición puede ser colocado en los siguientes modos:



**OFF (Apagado)**

- El motor es detenido.
- Algunos dispositivos electrónicos (por ejemplo, seguros eléctricos, cierre centralizado, alarma, etc.) todavía están disponibles.

**ON/RUN (Encendido/En marcha)**

- Posición de conducción.
- Todos los dispositivos eléctricos están disponibles (por ejemplo, controles del clima, asientos con calefacción).

**START (Arranque)**

- Arranca el motor (cuando el pie está en el pedal del freno).

**NOTA:** En caso de que el interruptor de ignición no cambie al presionar el botón, el transmisor podría tener la batería baja o descargada. En esta situación, otro método se puede utilizar para operar el interruptor de ignición. Coloque el lado de la nariz del transmisor de llave (lado opuesto de la llave de emergencia) contra el botón de ignición START/STOP y presiónelo para operar el interruptor de ignición.

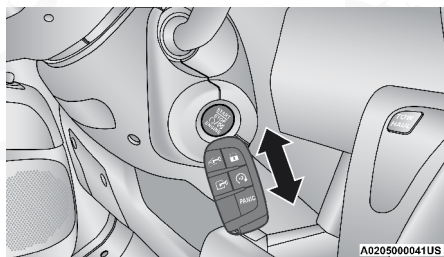

**Encendido con batería de transmisor descargada**

### ¡ADVERTENCIA!

- Antes de salir del vehículo, siempre aplique el freno de estacionamiento, cambie el selector de la transmisión a la posición "P" y retire la llave del vehículo.
- Nunca deje a un niño en el vehículo, o con acceso a un vehículo desbloqueado.
- Permitir a los niños estar en un vehículo sin atención es peligroso por muchas razones. Un niño o cualquier persona podrían resultar lesionados seria o fatalmente. Los niños deberían ser advertidos para no tocar el freno de estacionamiento, el pedal de frenos, o el selector de velocidades.
- No deje las llaves dentro o cerca del vehículo y no deje el control Keyless Enter-N-GO™ en el modo de accesorios o encendido. Un niño podría operar las ventanas eléctricas, otros controles, o mover el vehículo.
- Nunca deje niños o animales dentro de un vehículo estacionado en un clima caliente. La acumulación de calor puede causar lesiones serias o la muerte.



**¡PRECAUCIÓN!**

Un vehículo desasegurado es una invitación a los ladrones. Siempre retire la llave del interruptor de ignición y cierre todas las puertas antes de abandonar el vehículo.

**NOTA:**

- El transmisor podría no ser detectado por el sistema de acceso sin llave Keyless Enter-N-Go si se encuentra ubicado cerca de un teléfono celular, computadora personal u otro dispositivo electrónico, estos dispositivos podrían bloquear la señal inalámbrica del transmisor y evitar que arranque el vehículo.
- Para información de arranque normal consulte el capítulo "Arranque y Operación" más adelante.
- Cuando se abre la puerta del conductor y el interruptor de ignición está en modo ON/RUN (motor no funcionando), una alarma sonará para recordarle colocar el interruptor de ignición en modo OFF (apagado). Además de la alarma, se mostrará en la pantalla del módulo de instrumentos el mensaje "Ignición Encendida".
- El encendido cambiará automáticamente a la posición APAGADO si las siguientes condiciones del vehículo duran 30 minutos: encendido en la posición ON/RUN, el interruptor de ignición está en PARK y el motor está apagado.

**SISTEMA DE ARRANQUE REMOTO (SI ASÍ ESTÁ EQUIPADO)**

Este sistema usa el transmisor para arrancar el motor de manera cómoda, desde el exterior del vehículo, pero manteniendo su seguridad. El sistema tiene un rango de aproximadamente 91 m (300 ft).

El arranque remoto se usa para descongelar las ventanas en clima frío y para alcanzar un clima confortable en todas las condiciones ambientales antes de entrar al vehículo.

**NOTA: Obstáculos entre el transmisor y el vehículo podrían reducir el rango de operación.**

**¡ADVERTENCIA!**

- No encienda el motor en una cochera cerrada o un área encerrada. El gas del escape contiene monóxido de carbono (CO), que es incoloro e inodoro. El monóxido de carbono es venenoso y cuando se inhala puede causar lesiones graves o la muerte.
- Mantenga los transmisores lejos de los niños. La operación del sistema de arranque remoto, de las ventanas, de los seguros de puerta u otros controles, podría causarles lesiones serias o la muerte.



## Cómo utilizar el arranque remoto

Presione y suelte dos veces el botón arranque remoto del transmisor, dentro un lapso de cinco segundos. Las puertas se bloquearán, las luces de estacionamiento parpadearán y el claxon sonará dos veces (si así está programado). Después, arrancará el motor y el vehículo permanecerá en modo de arranque remoto por un ciclo de 15 minutos.

Presionar el botón de arranque remoto una tercera vez apagará el motor.

### NOTA:

- Con el arranque remoto, el motor funcionará por aproximadamente 15 minutos.
- El arranque remoto sólo puede usarse 2 veces consecutivas.
- Si se presenta una falla en el motor o el nivel de combustible es bajo, el vehículo no encenderá.
- Las luces de estacionamiento se encenderán y permanecerán encendidas durante el arranque remoto.
- Por seguridad, la operación de las ventanas y el toldo solar eléctricos (si así está equipado) no están disponibles cuando el vehículo está en arranque remoto.
- La ignición debe colocarse en ON/RUN antes de que la secuencia de arranque remoto pueda repetirse un tercer ciclo.

Antes de realizar un arranque remoto, se deben cumplir las siguientes condiciones:

- Selector de velocidades en "P" (Estacionamiento).
- Puertas cerradas.
- Cofre cerrado.
- Puertas traseras de carga cerradas.
- Interruptor de las luces de emergencia (intermitentes) apagado.
- El interruptor del freno esté inactivo (pedal de freno no presionado).
- La batería se encuentre en un nivel de carga aceptable.
- No se encuentre presionado el botón de pánico (PANIC) en el transmisor.
- El nivel de combustible cumpla con el requerimiento mínimo.
- El sistema no se encuentre deshabilitado por algún evento de arranque remoto previo.
- El sistema de la alarma del vehículo no está activo.
- La luz indicadora de falla (MIL) no está iluminada.
- La ignición se encuentre en posición OFF (Apagado).



**¡ADVERTENCIA!**

- No encienda el motor en una cochera cerrada o un área encerrada. El gas del escape contiene monóxido de carbono (CO), que es incoloro e inodoro. El monóxido de carbono es venenoso y cuando se inhala puede causar lesiones graves o la muerte.
- Mantenga los transmisores lejos de los niños. La operación del sistema de arranque remoto, de las ventanas, de los seguros de puerta u otros controles, podría causarles lesiones serias o la muerte.

**Para salir de la modalidad de arranque remoto**

Para conducir el vehículo después del sistema de arranque remoto, presione y suelte el botón de ignición STAR/STOP mientras presiona el pedal del freno antes del final del ciclo de 15 minutos.

El sistema de arranque remoto apagará el motor con otra presión del botón de arranque remoto en el transmisor o si se deja el motor encendido un ciclo completo de 15 minutos. Una vez que la ignición es colocada en la posición Encendido/En marcha (ON/RUN), el control de clima continuará con el ajuste de operación establecido previamente (temperatura, velocidad del ventilador, etc.).

**NOTA: Para evitar paradas involuntarias, el sistema se desactivará durante dos segundos después de recibir una solicitud de inicio remoto válida.**

Para vehículos equipados con la función Keyless Enter 'n Go™ - Entrada pasiva, el mensaje "Arranque remoto activo - Pulsar botón de arranque" aparecerá en la pantalla del panel de instrumentos hasta que oprima el botón de encendido START/STOP.

**Activación de desempañador frontal con arranque remoto (si así está equipado)**

Cuando el arranque remoto se encuentra activo, y la temperatura al exterior del vehículo es de 4.5°C (40 °F) o menor, el sistema activará el desempañador delantero automáticamente durante 15 minutos o menos. El tiempo dependerá de la temperatura ambiental. Una vez que el temporizador expire, el sistema ajustará la configuración automáticamente dependiendo de las condiciones ambientales. Vea "Sistemas de comodidad del arranque remoto (si así está equipado)" a continuación para información más detallada.

**Sistemas de comodidad del arranque remoto (si así está equipado)**

Cuando se activa el arranque remoto, el desempañador delantero y trasero se encenderá automáticamente en clima frío. El vehículo ajustará la configuración del control de clima en función de la temperatura ambiente exterior.





### Control manual de clima (MTC, si así está equipado)

- En temperaturas ambientales de 4.5°C (40°F) o menores, los ajustes de clima se configurarán a la temperatura más cálida, con entrada de aire del exterior. Si el temporizador del desempañador delantero expira, el vehículo ingresará a modo mezcla.
- En temperaturas ambientales de 4.5°C (40°F) a 26°C (78°F), los ajustes del clima se configuran de acuerdo a los últimos seleccionados por el usuario.
- En temperaturas ambientales de 26°C (78°F) o mayores, los ajustes del clima se configurarán a la temperatura más fría, modo doble nivel y con la recirculación de aire activada.

Para más información del ATC, MTC y ajustes del control del clima, consulte la sección "Control del clima" en este capítulo.

**NOTA:** Estas características se mantendrán encendidas durante el ciclo de arranque remoto, o hasta que se coloque el interruptor de ignición en la posición de Encendido/En marcha (ON/RUN). Los ajustes del control de clima cambiarán si el conductor los ajusta manualmente mientras el vehículo se encuentra en modo de arranque remoto, y sale de la anulación automática. Esto incluye el botón de apagado en el control del clima, que desactivará el sistema.

### Activación del descongelador con arranque remoto (si así está equipado)

Cuando el arranque remoto está activo y la temperatura ambiente externa es menor a 0.6° C (33° F) se activará el descongelador del parabrisas. Salir del arranque remoto. Salir del arranque remoto reanudará su operación anterior, excepto si el descongelador del parabrisas está activo. Si el descongelador del limpiaparabrisas está activo, el temporizador y la operación continuarán.

### Mensajes de cancelación del arranque remoto (si así está equipado)

Los siguientes mensajes se mostrarán en el módulo de instrumentos si el vehículo no efectúa el arranque remoto o sale del arranque remoto prematuramente:

- Arranque remoto cancelado — Puerta abierta
- Arranque remoto cancelado — Cofre abierto
- Arranque remoto cancelado — Nivel de combustible bajo
- **Arranque remoto cancelado — Compuerta trasera abierta**
- Arranque remoto cancelado — Muy frío
- Arranque remoto cancelado — Tiempo expirado
- Arranque remoto cancelado — Falla del sistema
- Arranque remoto deshabilitado — Arranque vehículo para restablecer

El módulo de instrumentos mostrará el mensaje hasta que la ignición se coloque en la posición de encendido/en marcha (ON/RUN).



## SISTEMA DE ALARMA DE SEGURIDAD (SI ASÍ ESTÁ EQUIPADO)

El sistema de alarma de seguridad monitorea las puertas y la ignición del vehículo para detectar una operación no autorizada. Cuando se activa la alarma de seguridad del vehículo, los interruptores interiores de las puertas estarán deshabilitadas. El sistema proporciona señales sonoras y visibles. Durante los primeros tres minutos el claxon sonará y las luces intermitentes destellarán. Durante 15 minutos mas, sólo destellarán las luces intermitentes.

### Para activar el sistema de alarma

Siga estos pasos para activar el sistema de seguridad del vehículo:

1. Asegúrese de que la ignición del vehículo esté en la posición OFF
2. Si alguna puerta está abierta, ciérrela.
3. Realice los siguientes métodos para bloquear el vehículo:
  - Presione el botón de bloqueo desde el exterior con la manija de entrada pasiva (si así está equipado) y con un transmisor válido en la zona exterior correspondiente. Consulte la sección "Entrada pasiva" de "Puertas" en este capítulo para más información.
  - Presione el botón de bloqueo en transmisor.

Cuando el sistema de seguridad del vehículo está activado, la luz de seguridad del vehículo (en el botón de bloqueo / desbloqueo central en el tablero) comenzará a parpadear cada tres segundos hasta que se desactive.

**NOTA: Si una puerta o el cofre no se cierran correctamente, el sistema no se activará.**

### Para desactivar el sistema de alarma

El sistema de seguridad del vehículo puede desactivarse con cualquiera de los siguientes métodos:

- Presione el botón de desbloquear en el transmisor
- Agarre la entrada pasiva de la manija de la puerta para desbloquear la puerta
- Cicle la ignición fuera de la posición de apagado para desarmar el sistema

La alarma de seguridad del vehículo está diseñada para proteger su vehículo. Sin embargo, usted puede crear condiciones en las que el sistema se active inesperadamente. Si una de las secuencias de activación del sistema ha ocurrido, el sistema de alarma del vehículo se activará sin importar si usted se encuentra en el vehículo o no. Si usted permanece en el vehículo y bloquea las puertas con el transmisor RKE, la alarma sonará cuando usted jale la manija de la puerta para salir. Si esto ocurre, desactive el sistema de alarma.



## Reactivación del sistema de alarma

Si el sistema no ha sido desactivado, el sistema de alarma del vehículo se rearmará automáticamente. Después de los 15 minutos siguientes a la activación intermitente de las luces. Si la condición que activó la alarma se encuentra todavía presente, el sistema ignorará esa condición y monitoreará las puertas restantes y el interruptor de ignición.

## Invalidar manualmente el sistema

La alarma de seguridad del vehículo no se activará/desactivará si asegura las puertas manualmente; es decir con el cilindro de la puerta.

## PUERTAS

### Seguros de las puertas

El botón de bloqueo/desbloqueo centralizado tiene un led que indica cuando las puertas están bloqueadas o desbloqueadas.

Presione el botón de bloqueo en el panel de instrumentos. La luz indicadora se iluminará para mostrar que las puertas están bloqueadas.

Presione el botón de bloqueo en el panel de instrumentos por segunda vez para desbloquear las puertas.

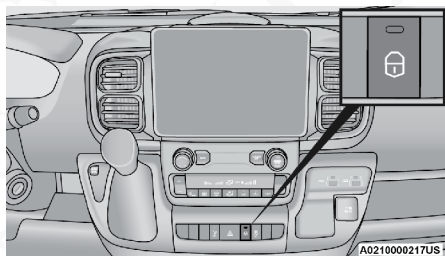

**Botón de bloqueo en el panel de instrumentos**

Para desbloquear las puertas delanteras, tire de la manija interior de la puerta hasta el tope.

El interruptor de apertura de puerta del área de carga está localizado en el panel del conductor. Use este interruptor para bloquear o desbloquear las puertas del compartimiento de carga.

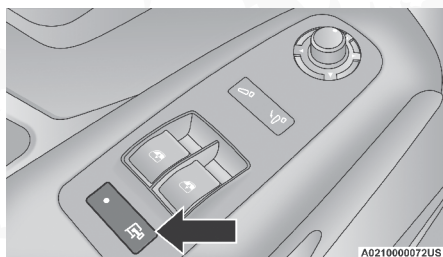

### Seguro de puerta del compartimento de carga

El botón de bloqueo / desbloqueo del compartimento de carga tiene un LED que indica si las puertas traseras están bloqueadas o desbloqueadas.

- LED encendido: Puertas aseguradas. Presione el botón de bloqueo/ desbloqueo una vez para desasegurar todas las puertas. El LED se apagará.
- LED apagado: Puertas desbloqueadas. Presione el botón de bloqueo/ desbloqueo una vez para asegurar todas las puertas, solo se asegurarán si están correctamente cerradas.

Una vez que las puertas se hayan bloqueado con el transmisor, ya no será posible desbloquearlas presionando el botón central de bloqueo / desbloqueo.

### ¡ADVERTENCIA!

- No deje niños o animales dentro de los vehículos estacionados en clima cálido. El calor interno que se genera en el vehículo podría causar lesiones graves o la muerte.
- Por seguridad personal y seguridad en caso de un accidente, mantenga los seguros de puerta cerrados mientras conduce o cuando estacione o deje solo su vehículo.
- Antes de salir del vehículo asegúrese de colocar la transmisión automática en la posición "P" (estacionamiento), aplique el freno de estacionamiento, coloque el interruptor de ignición en la posición de apagado, retire el transmisor del vehículo y cierre el vehículo. Si está equipado con control de acceso sin llave Keyless Enter-N-Go, asegúrese que la ignición esté en la posición de apagado, retire el transmisor del vehículo y cierre el vehículo.
- No deje niños desatendidos en el interior del vehículo o con acceso a un vehículo abierto. Dejar a menores sin supervisión en el vehículo es muy peligroso por muchas razones. Los menores podrían salir seriamente lastimados o lastimar a otros. Advierta a los menores de no tocar el freno ni el selector de velocidades.
- Nunca deje las llaves cerca del vehículo o deje el sistema de arranque sin llave en la posición de ACC o encendido. Un menor podría operar el motor, las ventanas, los accesorios y lastimar a alguien o lastimarse ellos mismos.



**¡ADVERTENCIA!**

- Conducir con las puertas traseras abiertas puede permitir que los gases venenosos del escape entren al vehículo. Usted y sus pasajeros pueden lesionarse con estos gases. Mantenga las puertas traseras cerradas cuando esté operando el vehículo.
- Si requiere conducir con las puertas traseras abiertas, asegúrese que todas las ventanas estén cerradas y el control del ventilador en los controles de clima esté ajustado a alta velocidad. **NO use** el modo de recirculación de aire.

**¡PRECAUCIÓN!**

Un vehículo desbloqueado es una invitación a los ladrones. Siempre retire la llave del interruptor de ignición y bloquee todas las puertas cuando abandone el vehículo

**Desbloqueo automático de puertas (si así está equipado)**

Esta característica desbloquea las puertas delanteras cuando una de éstas se abre.

**NOTA:** Si la puerta del pasajero es abierta, sólo se desbloqueará ésta. Este procedimiento es el mismo para la puerta lateral y compuerta trasera.

***Función de desbloqueo automático al salir***

Si el Desbloqueo automático está habilitado en "Ajustes del Uconnect" en la sección "Multimedia", esta función desbloqueará todas las puertas cuando se abra cualquier puerta si el vehículo está detenido y en la posición "P".

**Keyless Enter-N-Go™ - Entrada Pasiva**

El sistema de entrada pasiva es una mejora al transmisor del vehículo y una de las características del sistema de acceso sin llave "Keyless Enter N-Go™". Esta característica le permite bloquear y desbloquear la puerta o puertas sin tener que oprimir los botones de desbloqueo o bloqueo del transmisor.

**NOTA:**

- La entrada pasiva se puede activar o desactivar, para más información refiérase a "Ajustes del Uconnect" en la sección "Multimedia".
- El transmisor podría no ser encontrado por el sistema si se encuentra localizado cerca de un teléfono celular, computadora personal o dispositivo electrónico; estos dispositivos podrían bloquear la señal inalámbrica del transmisor y evitar que el sistema bloquee/desbloquee el vehículo.
- La entrada pasiva inicializa el acercamiento iluminado (luces bajas, luces de placa, luces de posición) por el tiempo en que se encuentre ajustado, que puede ser 0, 30, 60 o 90 segundos. También inicializa dos parpadeos de las direccionales.
- Si el vehículo es desasegurado por la característica de la entrada pasiva y no se abre la puerta dentro de 60 segundos, el vehículo volverá a cerrarse y si está equipado con la alarma antirrobo, ésta se armará.





### Desbloqueo desde el lado del conductor, pasajero o compuerta trasera

Con transmisor de entrada pasiva válido a menos de 1.5 m (5 ft) de la manija de la puerta, presione el botón de entrada pasiva junto a la manija para desbloquear el vehículo.

- Destrahe las puertas delanteras solo si el ajuste Uconnect está configurado en "Aproximación" y presiona el botón ubicado junto a la manija delantera.
- Destrahe las puertas del compartimiento de carga solo si el ajuste Uconnect está establecido en "Aproximación" y presiona el botón ubicado al lado de la manija trasera.
- La función de entrada pasiva se desactivará si la configuración de Uconnect se establece en "Desactivado".

**NOTA:** El compartimiento de carga y el compartimiento de la cabina o todas las puertas se desbloquearán cuando presione el botón de entrada pasiva, según el ajuste seleccionado en el sistema Uconnect para más información refiérase a "Ajustes del Uconnect" en la sección "Multimedia"

### Para bloquear las puertas del vehículo

Con uno de los transmisores de entrada pasiva del vehículo a menos de 1.5 m (5 ft) de la manija de la puerta delantera, al presionar el botón de bloqueo de entrada pasiva se bloqueará el vehículo.



Presione el botón de la manija de la puerta para bloquear

### NOTA:

- Después de presionar el botón de la manija de la puerta, debe esperar dos segundos antes de poder bloquear o desbloquear las puertas, usando la manija de la puerta de entrada pasiva. Esto se hace para permitirle verificar si el vehículo está bloqueado tirando de la manija de la puerta sin que el vehículo se desbloquee.
- El sistema de entrada pasiva no funcionará si la batería del transmisor está descargada.
  - Cuando la batería del llavero está baja, la pantalla del tablero de instrumentos mostrará un mensaje que indica que la batería del transmisor está baja



## Seguros eléctricos de las puertas automáticos (si así está equipado)

Cuando está habilitada, las puertas se aseguran automáticamente a una velocidad de 20 km/h (12 mph). Esta característica puede ser habilitada o deshabilitada a través del sistema Uconnect® o de la pantalla del módulo de instrumentos.

## VOLANTE

### Columna de la dirección telescópica

Esta característica le permite alargar o acortar la columna de la dirección. La palanca se encuentra debajo de la columna de dirección.

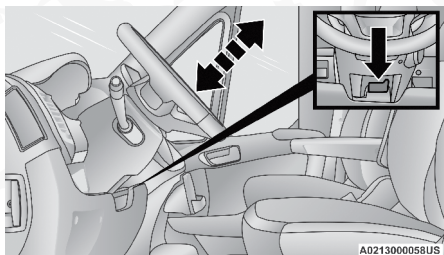

Palanca de la dirección telescópica

Para desbloquear la columna, jale la palanca hacia arriba. Para acortar o alargar la columna, jale el volante de la dirección hacia afuera o presione hacia adentro, como lo desee. Para bloquear la columna, presione la palanca hacia abajo hasta quedar firmemente bloqueada.

### ¡ADVERTENCIA!

No ajuste la columna de la dirección mientras conduce. Ajustar la columna de la dirección mientras conduce o conducir con la columna desasegurada, podría ocasionar la pérdida de control del vehículo. Asegúrese de que la columna esté asegurada antes de conducir. El no seguir está advertencia podría causar graves lesiones o la muerte.



## ASIENTOS

Los asientos son parte del Sistema de Protección del Ocupante del vehículo.

### ¡ADVERTENCIA!

- Es extremadamente peligroso viajar en el área de carga, dentro o fuera de un vehículo. En una colisión, las personas que viajen en esas áreas están más expuestas a lesionarse gravemente o morir.
- No permita que nadie viaje en ningún área del vehículo que no esté equipada con asientos y cinturones de seguridad. En un accidente gente viajando en estas áreas sin usar el cinturón de seguridad puede lesionarse seriamente o morir.
- Asegúrese de que todos en el vehículo estén en un asiento y utilicen los cinturones de seguridad correctamente.

### Ajuste manual de los asientos (si así está equipado)

Ambos asientos delanteros se ajustan hacia adelante o hacia atrás y reclinarse. También, si así está equipado se puede ajustar la altura frontal, trasera y soporte lumbar.

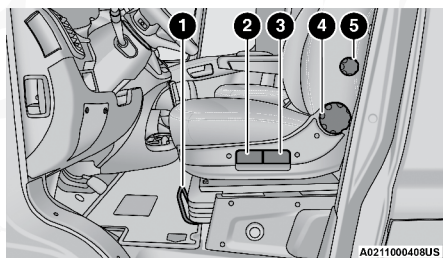

Ajuste de asientos (sin asiento giratorio)

- 1 — Barra de ajuste hacia adelante/atrás
- 2 — Palanca de ajuste de altura frontal
- 3 — Palanca de ajuste de altura trasera
- 4 — Perilla para reclinarse
- 5 — Perilla lumbar

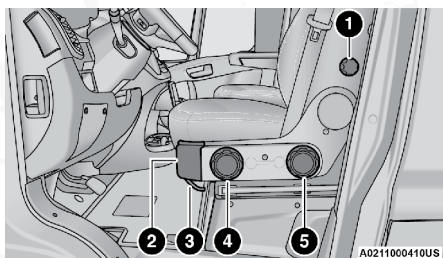

Ajuste de asiento (con asiento giratorio)

- 1 — Perilla lumbar
- 2 — Palanca para reclinar
- 3 — Barra de ajuste hacia adelante/atrás
- 4 — Perilla de ajuste de altura frontal
- 5 — Perilla de ajuste de altura trasero

### ¡ADVERTENCIA!

- Ajustar el asiento mientras se conduce puede ser peligroso. Mover el asiento mientras conduce podría provocar la pérdida de control y ocasionar un accidente y lesiones graves o la muerte.
- Los asientos deben ajustarse antes de abrocharse los cinturones de seguridad y mientras el vehículo está estacionado. Un cinturón de seguridad mal ajustado puede ocasionar un accidente y lesiones graves o la muerte.

### Ajuste hacia adelante y hacia atrás

Estando sentado en el asiento, levante la barra que está debajo del cojín del asiento y mueva el asiento hacia adelante o hacia atrás. Suelte la barra una vez que haya alcanzado la posición deseada. Luego, usando la presión del cuerpo, muévase hacia adelante y hacia atrás en el asiento para asegurarse que los ajustadores del asiento están bien sujetos.

### Ajuste el asiento hacia arriba o hacia abajo

#### *Sin asiento giratorio (si así está equipado)*

Las palancas de ajuste de altura se encuentran localizadas en la parte central del costado externo del asiento. Jale la palanca delantera para ajustar la altura de la zona delantera o jale la palanca trasera para ajustar la altura de la zona trasera del asiento.

- Para levantar la parte frontal o trasera del asiento, levante la palanca apropiada sin aplicar peso, o aplicando el mínimo peso, al asiento.
- Para bajar la parte frontal o trasera del asiento, levante la palanca apropiada mientras se encuentra sentado o aplicando peso al asiento.

#### *Con asiento giratorio (si así está equipado)*

Las perillas de ajuste de altura están localizadas al centro del costado exterior del asiento. Gire la perilla frontal para ajustar la parte delantera del asiento hacia arriba o hacia abajo. Gire la perilla trasera para ajustar la altura de la parte trasera del asiento hacia arriba o hacia abajo.

### Reclinar el respaldo

#### *Sin asiento giratorio (si así está equipado)*

La perilla de inclinación del asiento se localiza en el costado exterior del asiento. Para reclinar el asiento, réclíñese hacia atrás en el asiento y gire la perilla de ajuste hacia atrás hasta lograr la posición deseada. Para regresar el asiento a su posición recta (vertical), inclíñese hacia adelante y gire la perilla de ajuste hasta lograr la posición deseada.



**Con asiento giratorio (si así está equipado)**

La palanca que reclina el asiento se localiza en la zona delantera del costado exterior frontal del asiento. Para reclinar el asiento, inclínese un poco hacia adelante, jale la palanca hacia el exterior, reclínese hacia atrás hasta lograr la posición deseada y suelte la palanca. Para regresar a la posición normal, inclínese hacia delante y jale la palanca hacia el exterior, libere la palanca una vez que el respaldo del asiento se encuentre en posición recta.

**¡ADVERTENCIA!**

- Ajustar el asiento mientras se conduce puede ser peligroso. Mover el asiento mientras conduce podría provocar la pérdida de control y ocasionar un accidente y lesiones graves o la muerte. Los asientos deben ajustarse antes de abrocharse los cinturones de seguridad y mientras el vehículo está estacionado. Un cinturón de seguridad mal ajustado puede ocasionar un accidente y lesiones graves o la muerte.
- No viaje con el respaldo del asiento reclinado de tal forma que el cinturón de hombro ya no esté descansando contra su pecho. Durante una colisión podría deslizarse por debajo del cinturón de seguridad, lo que podría ocasionarle lesiones graves o la muerte.

**Soporte lumbar (si así está equipado)**

Esta característica le permitirá aumentar o disminuir el soporte lumbar. La perilla del soporte lumbar se encuentra en el costado trasero del respaldo del asiento del conductor o pasajero. Gire la perilla hacia adelante para incrementar el soporte lumbar o hacia atrás para disminuirlo.

**Ajuste de peso**

Use la perilla localizada en el costado interno del asiento para regular el ajuste según su peso corporal, con ajustes de entre 40 kg (88 lbs) y 130 kg (286 lbs).

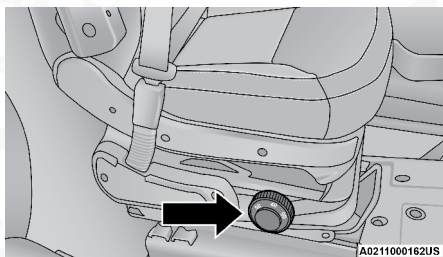

Perilla de ajuste del peso



### Asiento giratorio (si así está equipado)

La palanca de asiento giratorio se encuentra en la zona delantera del costado interior del asiento. El asiento puede girarse 180° hacia el asiento del lado contrario y aproximadamente 35° hacia la puerta. El asiento puede ser bloqueado en la posición de conducción o en la posición de 180°. Para girar el asiento, jale de la palanca de asiento giratorio hacia afuera, gire el asiento a la posición deseada y suelte la palanca. La palanca del respaldo del asiento se encuentra en la zona frontal del costado exterior del asiento, para reclinar el respaldo hacia adelante o hacia atrás.

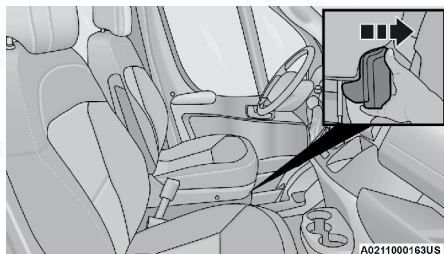

Palanca del asiento giratorio

Si el vehículo está equipado con asientos giratorios con monitoreo de posición, los asientos deberán estar asegurados viendo hacia el frente mientras se conduce. En caso de que los asientos no se encuentren en la posición correcta, aparecerá un mensaje en la pantalla del módulo de instrumentos.

Si el asiento de conductor o pasajero no están asegurados viendo hacia el frente antes de que se arranque el vehículo, no será posible mover la palanca de velocidades hasta que los asientos sean asegurados en la posición correcta. Cuando el vehículo ha sido arrancado y se intenta el primer movimiento, si los asientos no se encuentran en posición correcta, sonará una alerta y aparecerá un mensaje en el tablero de instrumentos. Gire y asegure el asiento en la posición correcta antes de intentar de nuevo.

Si el asiento de conductor o pasajero no están asegurados en la posición correcta, mientras el vehículo está en movimiento, aparecerá un mensaje en el tablero de instrumentos y una alarma sonora intermitente hasta que los asientos sean asegurados en la posición correcta o se apague el vehículo. Deténgase y asegure los asientos en posición correcta antes de continuar.

Si existe una falla en el sistema del asiento y no es posible monitorear la posición correcta de los asientos giratorios, aparecerá un mensaje en la pantalla del módulo de instrumentos para informar de la falla. En caso de que esto suceda revise la posición de los asientos giratorios y no conduzca el vehículo hasta que se encuentren en la posición correcta, en caso de que el error persista contacte a su distribuidor autorizado.

### Asientos con calefacción (si así está equipado)



En algunos modelos, los asientos del conductor y pasajero(s) pueden estar equipados con calefacción en ambos, cojín y respaldo,

del asiento. Los controles para los asientos delanteros con calefacción se encuentran en la parte inferior del costado externo del asiento.

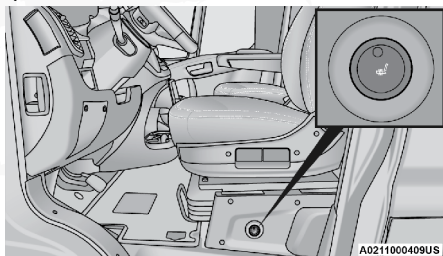

Interruptor de los asientos con calefacción

Presione una vez para encender la calefacción, presione otra vez para apagar la calefacción.

**NOTA:** Una vez que la calefacción se ha seleccionado, el calor empezará a sentirse entre 2 a 5 minutos.

### ¡ADVERTENCIA!

- Las personas que no son capaces de sentir dolor en la piel debido a su avanzada edad, enfermedades crónicas, diabetes, lesiones en la médula espinal, medicamentos, cansancio u otras condiciones físicas deben tener cuidado al usar el calefactor del asiento. Esto puede ocasionar quemaduras aún en bajas temperaturas, especialmente si se usa durante periodos prolongados de tiempo.
- No coloque nada en el asiento o respaldo que aisle el calor, como una manta o un cojín. Esto puede ocasionar que el calentador del asiento se sobrecaliente. Sentarse en un asiento que se ha sobrecalentado podría ocasionar quemaduras graves debido a la elevada temperatura de la superficie del asiento.

### Área de apoyo en asiento de banca (si así está equipado)

Si su vehículo está equipado con asiento de banca, éste se encuentra equipado con un área de apoyo abatible que puede ser usada para colocar documentos. Para usar el área de apoyo abatible, sujete la lengüeta y jale hacia abajo.

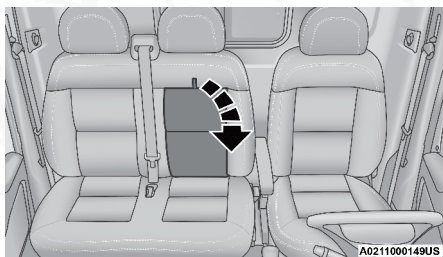

Abriendo el área de apoyo en asiento de banca

El área de apoyo cuenta con dos portavasos y una superficie de apoyo con un clip porta papeles.

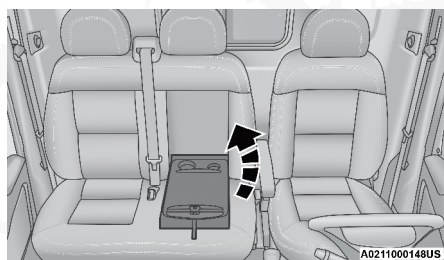

Cerrando el área de apoyo de asiento de banca

## Descansabrazos ajustable (si así está equipado)

El asiento del conductor puede estar equipado con un descansabrazos que se ajusta en altura. Para ajustarlo, debajo de la parte delantera del descansabrazos se encuentra un rodillo de ajuste, el cual ajustará la altura del descansabrazos hacia arriba o hacia abajo.

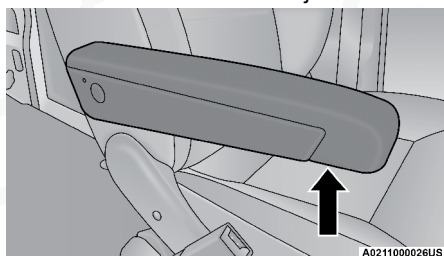

Rodillo de ajuste del descansabrazo

Gire el rodillo de ajuste a la derecha o a la izquierda para ajustar la altura del descansabrazo.

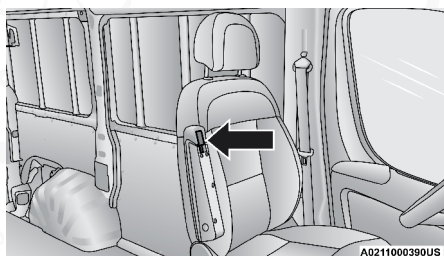

Rodillo de ajuste

## CABECERAS

Las cabeceras están diseñadas para reducir el riesgo de una lesión restringiendo el movimiento de la cabeza en caso de un impacto trasero. Las cabeceras deben ajustarse de modo que la parte superior de la cabecera quede situada por arriba de su oreja.

**¡ADVERTENCIA!**

- Todos los ocupantes, incluido el conductor, no deberán operar u ocupar un asiento en el vehículo hasta que las cabeceras se encuentren colocadas en las posiciones correctas, para minimizar el riesgo de lesiones en el cuello en caso de un accidente.
- Las cabeceras nunca deben de ser ajustadas mientras el vehículo está en movimiento. Conducir un vehículo con las cabeceras mal ajustadas o removidas puede causar serios daños o incluso la muerte en caso de una colisión.

**Ajuste de cabeceras delanteras**

Para subir las cabeceras, jale hacia arriba la cabecera. Para bajar la cabecera presione el botón de ajuste, situado en la base de la cabecera y empuje la cabecera hacia abajo.

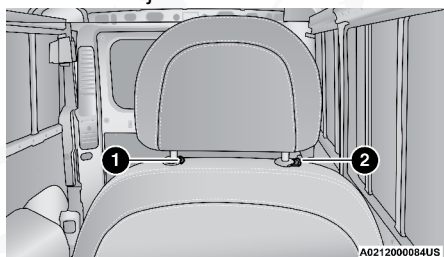
**Botones de ajuste**

1 — Botón de liberación

2 — Botón de ajuste

**NOTA:** No intente colocar las cabeceras en 180 grados en una posición incorrecta, tratando de ganar espacio adicional atrás de la cabeza.

**Retirar de cabeceras delanteras**

Para retirar la cabecera, levántela lo más alto posible y posteriormente presione los botones de ajuste y liberación en la base de cada poste mientras empuja la cabecera hacia arriba. Para reinstalar la cabecera, coloque los postes dentro de sus orificios y ajústelos a la altura apropiada.

**NOTA:** No coloque las cabeceras al revés con el objetivo de ganar más espacio en la parte trasera de la cabeza





**¡ADVERTENCIA!**

- Una cabecera suelta lanzada hacia el frente durante un accidente o frenado de emergencia puede provocarle heridas graves o la muerte a los ocupantes del vehículo. Siempre mantenga almacenadas o fuera del vehículo cualquier cabecera desinstalada.
- TODAS las cabeceras en el vehículo DEBEN ser reinstaladas para proteger correctamente a sus ocupantes. Siga las instrucciones descritas anteriormente para reinstalar las cabeceras antes de operar el vehículo u ocupar el asiento.

**RECONOCIMIENTO DE VOZ UCONNECT® (SI ASÍ ESTÁ EQUIPADO)****Introducción a reconocimiento de voz**

Comience a usar el reconocimiento de voz de Uconnect con estos útiles consejos rápidos. Proporciona los comandos de voz clave y los consejos que necesita saber para controlar el sistema de reconocimiento de voz (VR) de su vehículo.

**NOTA: El reconocimiento de voz solo está disponible en el Uconnect 5 NAV con pantalla de 10.1".**

**Comandos básicos de voz**

Los comandos básico de voz pueden ser dados en cualquier momento, mientras use el sistema de Uconnect®.

Presione el botón VR . Después del bip diga un comando. También puede decir al sistema la palabra de "activación", Hey Uconnect" o "Hey Ram", y después decir un comando. La palabra de "activación" puede cambiarse en los ajustes Uconnect del vehículo.

- **Cancelar**, para parar una sesión de voz actual
- **Ayuda**, para oír una lista de sugerencias del comando de voz
- **Repetir**, para escuchar nuevamente la pregunta del sistema

Vea que en la pantalla aparecen alertas visuales que le informan si su voz ha sido reconocida y el estado del sistema.

**Inicio**

El botón  VR se usa para activar/desactivar su sistema de reconocimiento de voz. También puede usar la palabra de "activación" del sistema. La palabra de "activación" puede configurarse a través del los ajustes Uconnect.

A continuación se presentan algunos consejos útiles para usar el sistema:

1. Reduzca el ruido exterior. El viento y las conversaciones de los pasajeros son ejemplos de ruido que podrían impactar el reconocimiento.





- Hable fuerte y claro, normal, con volumen y pausadamente. El micrófono está ubicado al centro de las luces de domo y en dirección al conductor.
- Cada vez que diga un comando de voz, deberá presionar primeramente el botón de VR, espere después del “bip”, luego diga el comando. También puede decir la palabra de “activación” para decir un comando de voz. Las palabras de “activación” disponibles son “Hey Uconnect” y “Hey Ram”.
- Puede interrumpir las instrucciones del asistente presionando el botón de VR, diciendo el comando de la categoría que requiere.

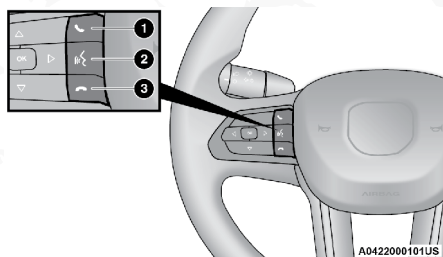

#### Botones de teléfono y reconocimiento de voz (VR)

- 1 — Presione para contestar una llamada
- 2 — Para vehículos equipados con navegación: Presione el botón de reconocimiento de voz para iniciar el radio, medios, navegación (si así está equipado), clima, iniciar o contestar una llamada y enviar o recibir un mensaje de texto.
- 2 — Para vehículos no equipados con navegación: Presione el botón de teléfono para contestar una llamada entrante.
- 3 — Presione para terminar la llamada.

---

#### Información general

La operación de este equipo está sujeta a las siguientes dos condiciones:

- (1) Es posible que este equipo o dispositivo no cause interferencia perjudicial y
- (2) este equipo o dispositivo debe aceptar cualquier interferencia, incluyendo la que pueda causar su operación no deseada.

**NOTA:** Cambios o modificaciones no aprobados expresamente por la parte responsable del cumplimiento podrían anular la autoridad del usuario para operar el equipo.

#### Información Adicional

© 2022 FCA US LLC. Reservados todos los derechos. Mopar y Uconnect son marcas comerciales registradas y Mopar Owner Connect es una marca comercial de FCA US LLC. SiriusXM® y todas las marcas y logotipos relacionados son marcas comerciales de SiriusXM® Radio Inc.



## ESPEJOS

### Espejo retrovisor manual (si así está equipado)

#### Espejo manual (si así está equipado)

Un espejo de dos posiciones está provisto al interior del vehículo. El espejo puede ajustarse hacia la izquierda y la derecha. El espejo debe ajustarse al centro a través de la ventana trasera.

El resplandor de los faros de los vehículos detrás de usted puede reducirse moviendo el pequeño control debajo del espejo en la posición de noche (hacia la parte trasera del vehículo). El espejo debe ser ajustado mientras el pequeño control debajo del espejo se encuentre en la posición de día (hacia el parabrisas).

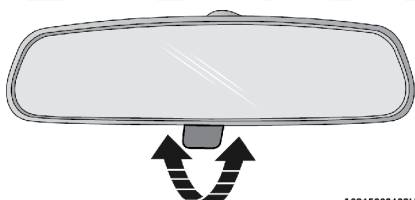

A0215000139US

Espejo retrovisor manual

### Espejo retrovisor digital (si así está equipado)

El espejo retrovisor digital proporciona una vista de alta definición, amplia y sin obstáculos de la carretera detrás del vehículo mientras conduce. Coloque el espejo en el modo normal de espejo con atenuación automática y luego active el modo de espejo retrovisor digital.

Para activar el espejo retrovisor digital, empuje la palanca de control de encendido / apagado en la parte inferior del espejo hacia el frente del vehículo.

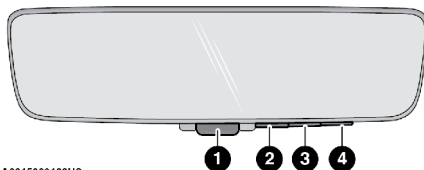

A0215000122US

Espejo retrovisor digital

- 1 — Control de encendido / apagado
- 2 — Botón de menú
- 3 — Botón de desplazamiento izquierdo
- 4 — Botón de desplazamiento derecho

Presione el botón "menú" a un lado del control de encendido/apagado para acceder a las siguientes opciones de espejo:

- Brillo
- Inclinación

Use los botones izquierdo y derecho para desplazarse por las opciones del menú.

Cuando no esté en uso, jale el control de encendido / apagado hacia el volante para regresar el espejo al espejo de atenuación automática normal.

**NOTA: El espejo retrovisor digital no es tan efectivo cuando se conduce en las siguientes condiciones:**

- De noche en aplicaciones con poca luz
- Malas condiciones climáticas (por ejemplo, neblina extrema, nieve / aguanieve)

Si resulta difícil ver claramente en la pantalla, es posible que deba limpiar la cámara. Si se acumula nieve, hielo, barro o cualquier sustancia extraña en la lente de la cámara, límpiela, enjuáguela con agua y séquela con un paño suave. No cubra la lente.

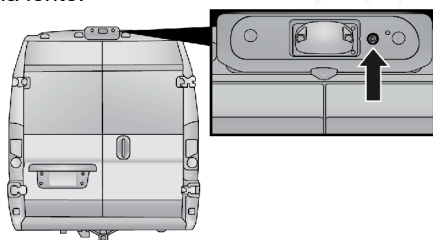

A0215000057US

Ubicación de la cámara

## Espejos exteriores

Para recibir el máximo beneficio, ajuste los espejos exteriores al centro en la línea adyacente del tráfico ligeramente abierto de la vista obtenida de los espejos interiores.

### ¡ADVERTENCIA!

Los vehículos y otros objetos que se ven en el espejo convexo del lado del pasajero, se verán más pequeños y más lejanos de lo que en realidad están. Confiar demasiado en el espejo del lado del pasajero podría ocasionar una colisión contra otro vehículo u otro objeto. Use su espejo interior para juzgar el tamaño o la distancia con otro vehículo visto en el espejo del lado del pasajero. Algunos vehículos no tienen espejo convexo del lado del pasajero.

### Característica de los espejos exteriores plegables

Todos los espejos exteriores están diseñados para plegarse manualmente hacia adelante o hacia atrás para evitar dañarlos. Hay tres posiciones:

- Totalmente hacia atrás



- Totalmente hacia adelante
- Posición normal

## Espejos exteriores con señal de giro y luz de aproximación (si así está equipado)

Los espejos exteriores del conductor y pasajero con señal de giro y luz de aproximación contienen 4 LEDs que están localizados en la esquina exterior superior de cada espejo.

Tres de los LEDs son indicadores de giro que parpadean con la direccional correspondiente en el frente y en la parte de atrás. Encender las luces de emergencia también activa estos LEDs.

El cuarto LED proporciona iluminación de entrada, que se enciende en ambos espejos cuando usa el llavero o abre cualquier puerta. Este LED brilla hacia afuera para iluminar las manijas de las puertas delanteras y traseras. También brilla hacia abajo para iluminar el área frente a las puertas.

La luz de entrada iluminada se apaga después de unos 30 segundos o se apagará inmediatamente una vez que el encendido se coloca en la posición ON/RUN.

**NOTA:** La luz de acercamiento no funcionarán cuando el selector de velocidades salga de la posición de estacionamiento.

## Espejos eléctricos (si así está equipado)

Los controles para los espejos eléctricos están ubicados en el panel de la puerta del conductor.

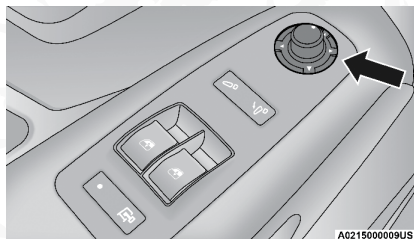

**Control de los espejos eléctricos**

Para ajustar un espejo, gire la perilla hacia la izquierda o derecha para seleccionar el espejo del lado derecho o el del lado izquierdo. Usando el interruptor de control, presione hacia una de las cuatro flechas, en la dirección que desea mover el espejo. Cuando haya terminado de ajustar, coloque la perilla en la posición "O" para prevenir movimientos accidentales.

### NOTA:

- Si su vehículo está equipado con espejos de punto ciego eléctricos, usted puede ajustarlos, colocando la perilla del interruptor en las flechas inferiores.
- El vehículo debe estar en ON/RUN para ajustar los espejos.

## Espejos exteriores eléctricos plegables (si así está equipado)

Los espejos exteriores eléctricos plegables pueden ser abatidos hacia atrás y desplegados a la posición de manejo normal.

El interruptor para plegar los espejos está situado en el panel de la puerta del conductor. Presione el interruptor de la derecha y los espejos se plegarán, presione el botón de la izquierda y los espejos volverán a la posición normal de conducción.

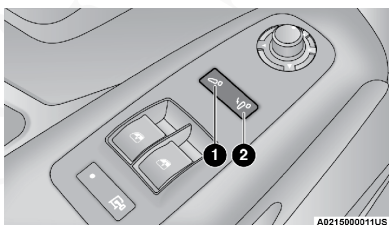

**Interruptor de los espejos exteriores plegables**

- 1 — Interruptor eléctrico para desplegar espejo (posición para conducción).
- 2 — Interruptor eléctrico para plegar espejo (posición plegada).

Los espejos eléctricos plegables están diseñados para plegarse y desplegarse usando el interruptor. Si los espejos son plegados manualmente, podría aflojarse la base del espejo.

Si la base del espejo o el pivote muestran juego podría ser que se necesite presionar una vez más el interruptor para poder plegarlo a la posición cerrada, luego presione para desplegarlo o volver a posición de conducción (podrían requerirse de varias presiones al interruptor para poder plegar).

**NOTA: El uso de los espejos eléctricos plegables es utilizando el botón para plegar y desplegar, sólo pliegue el espejo manualmente cuando sea necesario.**

### Plegar hacia el frente

Los espejos pueden ser plegados hacia el frente manualmente o accidentalmente. En este caso es posible restaurar la posición de las dos maneras, manualmente o eléctricamente (como se describe).

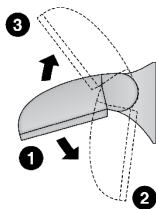

A0215000012US

**Posiciones de plegado manual/eléctricamente del espejo**

1. Posición normal de conducción.
2. Posición plegada.
3. Posición plegada hacia el frente





**¡PRECAUCIÓN!**

Dejar el espejo en una posición que no es normal de forma eléctrica, por un impacto accidental o plegado intencional, puede provocar un daño permanente al espejo. Restablezca el espejo eléctricamente a su posición normal, tan pronto como sea posible.

**Espejos con calefacción (si así está equipado)**

Estos espejos se calientan para derretir escarcha o hielo. Esta característica se activa cada vez que enciende el desempañador del cristal trasero, localizado en los controles del clima (si así está equipado). Para más información, refiérase a “Control de Clima” en esta sección.

**LUCES EXTERIORES****Palanca multifunciones**

La palanca de multifunciones controla la operación de los faros, las luces de estacionamiento, las luces direccionales, las luces altas y las luces para pasar. La palanca de multifunciones se encuentra ubicada del lado izquierdo del volante.



A0216000215US

**Palanca de multifunciones****Faros**

Para encender los faros, gire el interruptor al extremo de la palanca de multifunciones. Cuando el interruptor de los faros está encendido, las luces de estacionamiento, las luces traseras, la luz de la placa y las luces del módulo de instrumentos se encienden también. Para apagar el sistema, gire al contrario la palanca de multifunciones a la posición apagado (O).

**Luces de conducción diurna (DRLs, si así está equipado)**

Las luces de conducción diurna (DRLs) se encenderán cuando la ignición se encuentre en la posición de encendido, y el vehículo esté en “D” (Conducir) o “N” (Neutral).

Para activarlas, gire hasta el interruptor al extremo de la palanca de multifunciones a la posición de “O” apagado.

**NOTA:**

- Las luces bajas y laterales/las traseras no se encenderán con esta característica.



- En ciertos mercados esta característica puede ser opcional y activada o desactivada en el sistema Uconnect (si así está equipado o a través del menú del panel de instrumentos). Para mayor información consulte "Sistema Uconnect®" o "Pantalla del módulo de instrumentos" para más información.

### **Selección de luces altas/bajas**

Con las luces bajas activadas, tire de la palanca multifunción hacia el volante para encender las luces altas. La luz indicadora de luces altas se iluminará en el módulo de instrumentos para indicar que las luces altas están encendidas. Tire de la palanca multifunción por segunda vez para volver a poner los faros en luz de cruce. Cuando el encendido se coloca en la posición APAGADO, las luces de cruce y de carretera se apagarán.

### **Control automático de luces altas (si así está equipado)**

El sistema de control automático de luces altas proporciona una mayor iluminación delantera durante la noche al automatizar el control de las luces altas mediante el uso de una cámara digital montada en el parabrisas. Esta cámara detecta la luz específica del vehículo y cambia automáticamente de luces altas a luces bajas hasta que el vehículo que se aproxima queda fuera de la vista.

#### **NOTA:**

- La palanca multifunción debe estar en la posición de luz alta para que se active el control automático de luces altas.
- El sistema de control automático para luces altas puede activarse o desactivarse a través de los ajustes de Uconnect
- Faros rotos, obstruidos, o sucios y luces traseras de los vehículos en el campo de visión ocasionará que las luces permanezcan encendidas mayor tiempo (cercano al vehículo). También suciedad, cinta y otras obstrucciones (estampas, etc.) en el parabrisas o en el lente de la cámara puede ocasionar que el sistema no funcione correctamente.
- Cuando se establece en AUTO, el sistema enciende o apaga automáticamente los faros en función de los niveles de luz ambiental.

### **Luces de rebase**

Puede enviar señales visuales a otro vehículo, jalando levemente la palanca de multifunciones hacia el volante, esto causará que se accionen las luces altas hasta que libere la palanca de multifunciones.

### **Luces altas automáticas (si así está equipado)**

Para encender las luces automáticas, gire el extremo de la palanca multifunción a la posición AUTO. Para apagar las luces automáticas, gire el extremo de la palanca multifunción nuevamente a la posición O (apagado).



## Luces de estacionamiento

Esta luz solo puede encenderse cuando la ignición está en la posición de STOP, al mover la palanca de multifunciones al final "O" (apagado) y luego a la posición de faros.

Se mostrará una luz de advertencia en el panel de instrumentos. La luz permanecerá encendida hasta que la ignición sea ciclada.

## Retardo de los faros

Cuando está característica es activada el conductor puede escoger un periodo de tiempo en que las luces permanecerán encendidas después de apagar el motor.

### Activación

Para activar la función de retraso, coloque la ignición en la posición APAGADO mientras los faros aún están encendidos. Luego, gire la palanca multifunción a la posición O (apagado) en dos minutos. El intervalo de demora comienza cuando el interruptor de los faros se cambia de O (apagado) a la posición de luz baja. Si el interruptor de los faros está en la posición AUTO y los faros estaban encendidos antes de apagar la ignición, el intervalo de demora comienza automáticamente.

### Desactivación

La función se desactiva encendiendo los faros, las luces de estacionamiento o colocando la ignición en la posición RUN. Si apaga las luces antes de que se encienda la ignición, se apagarán de la manera normal.

### Faros con encendido en posición OFF.

Con el encendido en la posición OFF, los faros se pueden encender durante un tiempo máximo de 8 minutos. Para encender los faros con el encendido en la posición OFF, gire el extremo de la palanca multifunción a la posición de faros.

**NOTA:** Si la función de retardo de faros está desactivada en el ajuste Uconnect, cuando coloca el encendido en la posición OFF con la palanca multifunción ya en la posición de faros, los faros permanecen encendidos durante 8 minutos.

## Faros de niebla (si así está equipado)



El interruptor de la luz antiniebla se encuentra en el panel de instrumentos a la izquierda de la columna de dirección.

Para activar las luces antiniebla delanteras, encienda las luces de estacionamiento o las luces de cruce y presione el botón de la luz antiniebla. Para apagar las luces antiniebla delanteras, presione el botón de la luz antiniebla por segunda vez o apague el interruptor de las luces delanteras. Una luz indicadora en el panel de instrumentos se enciende cuando se encienden las luces antiniebla.



**NOTA:** Las luces antiniebla funcionarán con las luces de cruce o las luces de estacionamiento encendidas. Al seleccionar las luces altas, se apagarán las luces antiniebla. Si se apaga el encendido del vehículo, las luces antiniebla también se apagarán.

#### ***Luces de giro (sí así está equipado)***

Las luces de giro son una característica para mejorar la visibilidad durante la noche al girar el vehículo. Cuando se activa, una luz incorporada en la luz antiniebla delantera se iluminará en el costado del vehículo en el que se gira el volante o el indicador de señal de giro está encendido. Se puede activar a través del sistema Uconnect.

### **Luces direccionales**

Mueva la palanca multifunciones hacia arriba o hacia abajo para indicar vuelta a mano derecha o vuelta a mano izquierda, en el módulo de instrumentos, la flecha correspondiente al giro destellará.

**NOTA:** Cuando cualquiera de las luces de conducción diurna se encuentran encendidas y se activa la luz direccional, la luz diurna del lado correspondiente se desactivará mientras la direccional se encuentre destellando. La luz de conducción diurna se volverá a encender cuando se apague la direccional.

Si cualquiera de las luces permanece encendida o no destella o hay un destello muy rápido, verifique en busca de un foco defectuoso en las luces exteriores. Si un indicador no se enciende cuando se mueve la palanca, sugiere que el foco del indicador está defectuoso.

### **Asistente para cambio de carril**

Toque ligeramente la palanca de multifunciones una vez hacia abajo, sin tener que moverla a una posición, la luz direccional (izquierda o derecha) destellarán 5 veces y automáticamente se apagarán,

### **Ahorrador de batería**

Para proteger la vida de la batería de su vehículo, se proporciona la eliminación de corriente tanto para las luces interiores como las exteriores. Si la ignición está en la posición de asegurado y ninguna puerta se dejó entreabierta durante 15 minutos, las luces interiores se apagarán automáticamente.

**NOTA:** El modo de ahorro de batería se cancela si se gira el interruptor de ignición a la posición de asegurado.

## **LUCES INTERIORES**

### **Luces de cortesía**

Estas luces están montadas en la repisa superior entre las visera de sol. Cada luz se enciende al presionar el interruptor correspondiente.



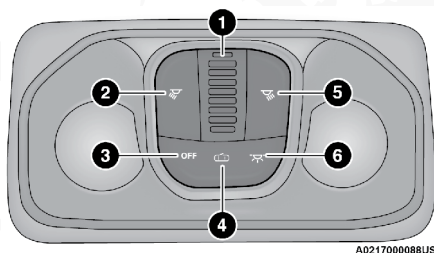

A021700088US

**Luces interiores**

- |                                   |                                 |
|-----------------------------------|---------------------------------|
| 1 — Luz ambiental                 | 4 — Posición central            |
| 2 — Luz de mapa izquierda         | 5 — Luz de mapa derecha         |
| 3 — Posición de apagado/izquierda | 6 — Posición de apagado/derecha |

**Luces de domo**

Las luces interiores pueden ser colocadas en tres diferentes posiciones (posición de apagado/izquierda, posición central, posición encendido/derecha). Utilice el interruptor al fondo de la consola:

- Presione el interruptor a la posición encendido/derecha desde la posición central, y las luces interiores se mantendrán encendidas.
- Presione el interruptor a la posición apagado/izquierda desde la posición central, y las luces interiores se mantendrán siempre apagadas.
- Deje el interruptor en la posición central, y las luces interiores se encenderán y apagarán cuando las puertas sean abiertas o cerradas.

**Luces de mapa**

Los interruptores del lado izquierdo y derecho de la consola controlan la función de las luces de mapa o lectura. Presione el interruptor derecho para encender la luz de mapa derecha o presione el interruptor izquierdo para encender la luz de mapa izquierda, presione nuevamente para apagarlas.

**¡PRECAUCIÓN!**

Antes de abandonar el vehículo asegúrese que el interruptor se encuentra en la posición central y/o que las luces interiores se encuentren apagadas para evitar la descarga de la batería.

**Lámpara de carga**

La lámpara de carga trasera está localizada arriba en el área de carga sobre las puertas traseras.

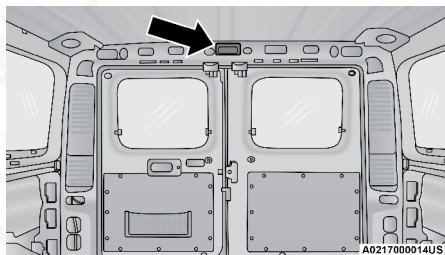

A0217000014US

**Lámpara trasera del área de carga**



Su vehículo puede estar equipado con una lámpara de carga lateral localizada en la parte superior de la apertura de la puerta lateral del lado del pasajero.

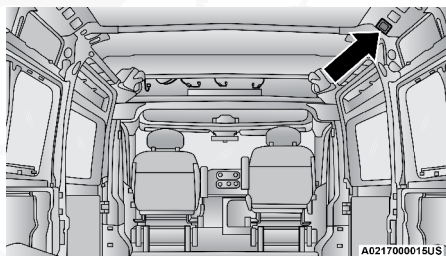

**Lámpara lateral del área de carga**

Las lámparas del área de carga se pueden ajustar en tres posiciones diferentes presionando las lentes a la derecha, izquierda o central.

- Presione el lente de la lámpara de carga a la derecha de su posición central y la lámpara será apagada.
- Deje el lente de la lámpara de carga en la posición central y la lámpara se enciende y se apaga cuando se abran las puertas corredizas o puertas traseras.
- Pulse el lente de la lámpara de carga a la izquierda de su posición central y se encenderá.

Su vehículo podría estar equipado también con una luz de techo al centro del área de carga.

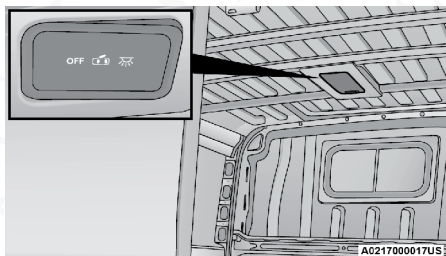

**Lámpara de techo del área de carga**

La luz de techo al centro del área de carga, puede colocarse en tres diferentes posiciones (apagado/posición izquierda, posición central, encendido/posición derecha).

- Presione el interruptor de la luz de carga a la izquierda de su posición central y la luz se mantendrá siempre será apagada.
- Deje el interruptor de la luz de carga en la posición central y ésta se encenderá y apagará cuando se abran o cierren las puertas corredizas o puertas traseras. También está equipado con un sensor de movimiento que encenderá la luz cuando detecte un movimiento.
- Presione el interruptor de la luz de carga a la derecha de su posición central y ésta permanecerá encendida.

**NOTA:** Si se coloca el interruptor de ignición en la posición de apagado, la luz se mantendrá encendida por 15 minutos aproximadamente, después de este tiempo, se apagará.

### Control de atenuación

El control de atenuación está localizado del lado izquierdo del módulo de instrumentos.

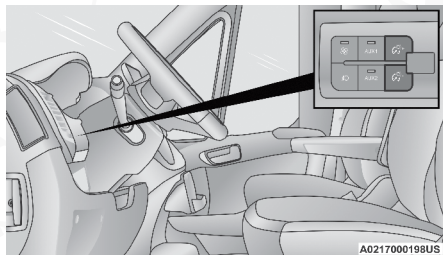

Control de atenuación

Presionar los botones “+” o “-” aumentará o disminuirá el brillo de las luces del tablero de instrumentos, portavasos (si así está equipado) y piso al interior del vehículo, siempre y cuando las luces de los faros estén encendidas.

Si se presiona el botón “-” hasta que las luces del tablero de instrumentos se apaguen, las luces interiores permanecerán apagadas cuando se abran las puertas del vehículo.

Si se presiona el botón “+” hasta que las luces del tablero de instrumentos se enciendan al máximo, las luces interiores permanecerán encendidas cuando se cierren las puertas del vehículo.

#### **Atenuación de la pantalla táctil Uconnect**

El brillo de la pantalla táctil Uconnect puede atenuarse utilizando el control de atenuación del tablero de instrumentos cuando las luces de estacionamiento o faros se encuentren encendidos.

Cuando el modo de pantalla está establecido en “Auto” (automático) en el sistema Uconnect, el brillo se ajustará automáticamente a intensidad de día a intensidad de noche (y viceversa) dependiendo del nivel de luz en ambiente al exterior del vehículo.

**NOTA:** El brillo de la pantalla táctil Uconnect no puede ajustarse cuando en control de atenuación está en el ajuste máximo (luces interiores encendidas), aún cuando el modo de pantalla se encuentre ajustado en “Auto” en los ajustes Uconnect.

Cuando el modo de pantalla es ajustado a Manual, el brillo de la pantalla Uconnect se puede ajustar (1 - 6) cuando los faros se encuentren encendidos o apagados. Para más información de los ajustes del sistema Uconnect, consulte el capítulo “Multimedia”.

## Luz ambiental

El vehículo está equipado con luz ambiental en la consola central superior, la luz permanecerá encendida todo el tiempo, con la opción de atenuación, con los controles de atenuación, siempre y cuando las luces de los faros estén encendidas.

### Luz ambiental LED (si así está equipado)

El vehículo podría estar equipado con luz ambiental LED en el piso de la cabina y en los portavasos centrales. El brillo de estas luces puede ajustarse utilizando el control de atenuación, del lado izquierdo del tablero de instrumentos, siempre y cuando las luces de los faros estén encendidas.

### Entrada iluminada (si así está equipado)

Las luces de cortesía se encenderán cuando usted utilice el transmisor o utilice manualmente el cerrojo del conductor para desbloquear las puertas, o abra cualquier puerta.

Las luces se desvanecerán hasta apagarse después de aproximadamente 30 segundos, o se desvanecerán hasta apagarse automáticamente cuando el interruptor de ignición sea colocado en ON/RUN desde la posición OFF.

#### *Las luces del techo se iluminan de las siguientes formas:*

- Cuando se desbloquean las puertas, la luz del techo se iluminará durante aproximadamente 27 segundos.
- Cuando se abre una de las puertas delanteras, la luz del techo frontal se iluminará durante aproximadamente tres minutos.
- Cuando se abre una de las puertas traseras, la luz del techo trasero se iluminará durante aproximadamente tres minutos.
- Cuando las puertas delanteras están cerradas, la luz del techo frontal se apagará automáticamente después de aproximadamente 27 segundos.
- Cuando las puertas traseras están cerradas, la luz del techo trasero se apagará automáticamente después de aproximadamente 27 segundos. La sincronización se detiene una vez que el encendido se coloca en la posición RUN u ON.

#### *La luz del techo se apagará en cualquiera de las siguientes condiciones:*

- La luz del techo se desactiva cuando el encendido está colocado en la posición RUN u ON.
- Las luces del techo se apagarán automáticamente cuando las puertas estén bloqueadas.

#### NOTA:

- La consola superior de cortesía delantera y las luces de cortesía de la puerta no se apagará si el control del atenuador está en la posición "Domo Encendido".
- El sistema de entrada iluminado no funcionará si el control del atenuador está en la posición "Domo APAGADO".



## LIMPIA Y LAVAPARABRISAS

La palanca del limpia/lavaparabrisas está ubicada del lado derecho de la columna de dirección. Existen 5 modos de operación diferentes para los limpiadores delanteros. La palanca de los limpiadores puede moverse hacia arriba o abajo para acceder a estos modos.

**NOTA:** El limpiaparabrisas sólo funcionará con la ignición en la posición de ON/ RUN (Encendido/En Marcha).

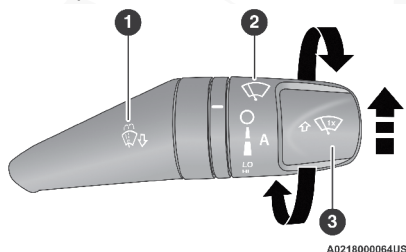

Palanca del limpiador y lavaparabrisas

- 1 — Tire hacia atrás para el limpiador frontal
- 2 — Girar para configuraciones intermitentes
- 3 — Empuje hacia arriba para pasar a la función de rocío

### Operación del limpiaparabrisas

Gire la perilla del limpiaparabrisas a una de las dos primeras posiciones de detención para configuraciones intermitentes, la tercera detención para operación baja del limpiaparabrisas y la cuarta para operación alta del limpiaparabrisas.

### Operación del lavaparabrisas

Para usar el limpiaparabrisas, jale la palanca de multifunciones hacia el volante para activar el lavador. El lavador se activará por 3 ciclos después de liberar la palanca y luego continuará con el intervalo intermitente previamente seleccionado.

Si la palanca es operada mientras está en la posición de apagado, los limpiadores operarán por tres ciclos y luego se apagarán.

### ¡ADVERTENCIA!

La pérdida repentina de la visibilidad por el parabrisas puede producir un accidente. Es posible que usted no pueda ver otros vehículos u obstáculos. Para evitar que el parabrisas se congele repentinamente debido a las condiciones climáticas, caliente el parabrisas con el desempañador antes y durante el uso del limpiaparabrisas.

### Característica de rocío

Utilice la característica de rocío cuando las condiciones ambientales requieran el uso ocasional de los limpiadores. Empuje la palanca hacia arriba a la posición de Rocío y libérela para un ciclo sencillo de los limpiadores.





**NOTA:** La característica de rocío no activa la bomba del lavaparabrisas, por lo tanto, ningún líquido será esparcido en el parabrisas. La función de lavaparabrisas debe ser usada para que se esparza el líquido limpiador sobre el parabrisas.

### Limpiadores con sensores de lluvia (si así está equipado)

Esta función detecta humedad en el parabrisas y activan automáticamente los limpiadores. Gire la perilla al extremo de la palanca de funciones múltiples a una de las dos posiciones de limpieza intermitente para activar esta función.

**NOTA:** Si la perilla del limpiaparabrisas es girada de la posición 0 (apagado) a la primera posición de ajuste intermitente o de la primera posición de ajuste intermitente a la segunda posición, los limpiadores realizarán un ciclo de limpieza inmediatamente.

La sensibilidad del sistema se puede ajustar con la palanca de funciones múltiples. La posición 1 de demora de los limpiadores es la menos sensible y la posición 2 es la más sensible. Coloque el interruptor del limpiador en 0 (apagado) cuando no use el sistema.

#### NOTA:

- La característica de limpiadores con sensores de lluvia no funcionará cuando el interruptor de los limpiadores esté en la posición de baja o alta velocidad.
- La característica de los limpiadores con sensores de lluvia podría no funcionar adecuadamente cuando hay hielo o agua salada en el parabrisas.
- El uso de Rain-X® o de productos que contengan cera o silicón podría reducir el desempeño de los sensores de lluvia.
- Una característica programable por el cliente en el sistema Uconnect permite desactivar la característica de sensores de lluvia. Para mayores detalles consulte "Sistema Uconnect/Configuraciones personales (características programables por el cliente)" en "Tablero de instrumentos".

El sistema de sensores de lluvia tiene propiedades que protegen las hojas y brazos de los limpiadores y no funcionará en las siguientes condiciones:

- **Temperatura ambiente baja** — Cuando la ignición se enciende por primera vez, el sistema de sensores de lluvia no operará hasta que el interruptor de los limpiadores se mueva, la velocidad del vehículo sea mayor que 5 km/h (3 mph) o la temperatura exterior sea mayor a 0°C (32°F).
- **Transmisión en posición neutral (N)** — Cuando se enciende la ignición la transmisión está en la posición neutral, el sistema de sensores de lluvia no operará hasta que se mueva el interruptor de los limpiadores, la velocidad del vehículo sea mayor que 5 km/h (3 mph) o la palanca de cambios se cambie de la posición neutral.
- **Modo inhibidor del arranque remoto** - En vehículos equipados con el sistema de arranque remoto, el sensor de lluvia de los limpiadores no está operable cuando el vehículo está en modo de arranque remoto.





El usuario puede activar los limpiaparabrisas con sensor de lluvia de tres formas:

- Mover la palanca de la posición O (apagado) a las posiciones intermitentes.
- Activación de un comando de rocío.
- La velocidad del vehículo supera los 5 km / h (3 mph) y el sensor de lluvia detecta la presencia de lluvia.

**NOTA:** En caso de falla del sensor de lluvia, aparecerá un indicador específico en el grupo de instrumentos para advertir al cliente (si está equipado).

## CONTROLES DE CLIMA

El sistema de control de clima le permite regular la temperatura, cantidad y dirección del aire circulando a través del vehículo. Los controles se encuentran localizados en la pantalla táctil (si así está equipado) y en el módulo de instrumentos debajo del radio.

### Controles manuales del clima

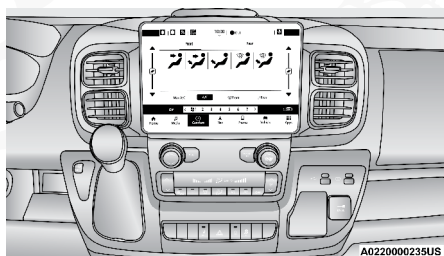

Uconnect 5 NAV con pantalla de 10.1" y controles manuales del clima

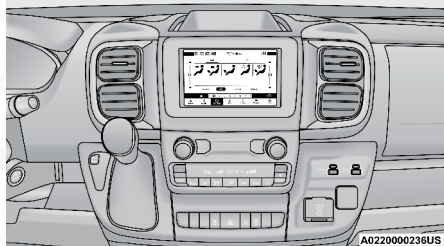

Uconnect 5 NAV con pantalla de 7" y controles manuales del clima

**Ajuste MAX A/C (sí así está equipado)**

**MAX A/C** Presione y suelte el botón MAX A/C en la pantalla táctil para cambiar la configuración actual a la salida de aire más fría. El indicador MAX A/C se ilumina cuando MAX A/C está encendido. Si vuelve a presionar el botón, se cerrará la operación MAX A/C.



**Botón A/C (si así está equipado)**

Presione y libere el botón en pantalla, o presione y libere el botón en el tablero para activar el aire acondicionado. El indicador se ilumina cuando el A/C está encendido.

**NOTA:**

- Para los controles manuales del clima, si el sistema se encuentra en modo Mezcla, Piso o Desempañador, el A/C puede apagarse, pero el sistema de A/C podría permanecer activo para prevenir el empañamiento de las ventanas.
- Si aparece empañamiento en el parabrisas o ventanas laterales, seleccione el modo Desempañador y aumente la velocidad del ventilador si es necesario.
- Si el rendimiento del sistema de aire acondicionado parece menor al esperado, revise el frente del condensador (ubicado al frente del radiador), en busca de acumulaciones de suciedad o insectos. Limpie cuidadosamente con un poco de agua el frente de radiador y a través del condensador.

**Botón de recirculación**

Presione y suelte este botón en la pantalla, o presione el botón en la placa frontal, para cambiar el sistema entre el modo de recirculación y el modo de aire exterior. El indicador de recirculación y el indicador de A/C se iluminan cuando se presiona el botón de recirculación. La recirculación se puede utilizar cuando existen condiciones externas, como humo, olores, polvo o alta humedad. La recirculación se puede utilizar en todos los modos. Es posible que la recirculación no esté disponible (el botón de la pantalla estará atenuado) si existen condiciones que podrían crear empañamiento en el interior del parabrisas. El A/C se puede deseleccionar manualmente sin alterar la selección de control de modo. Uso continuo del modo de recirculación puede hacer que el aire interior se congestione y que se empañen las ventanas. No se recomienda el uso prolongado de este modo. El modo de recirculación puede ajustarse automáticamente para optimizar la experiencia del cliente para calentar, enfriar, deshumidificar, etc.

En sistemas con controles de clima manuales, si está equipado, el modo de recirculación no está permitido en el modo de descongelación para mejorar la operación de limpieza de ventanas. La recirculación se desactiva automáticamente si se selecciona este modo. Si intenta utilizar la recirculación en este modo, el LED del botón de control parpadeará y luego se apagará.

**Botón de desempañador máximo**

Presione el botón de desempañador máximo para cambiar el ajuste de salida a modo desempañador. Utilice el modo de descongelación con ajustes de temperatura máxima para obtener la mejor descongelación y desempañado del parabrisas y las ventanas laterales. Si el modo desempañado máximo está desactivado, el sistema de control de clima volverá a la configuración anterior.



**Botón del desempañador trasero (sí así está equipado)**

Presione y suelte el botón de control de desempañador trasero para encender el desempañador de la ventana trasera y los espejos exteriores con calefacción (si así está equipado). El indicador de desempañador trasero se ilumina cuando el desempañador de la ventana trasera está activado. El desempañador de la ventana trasera se apaga automáticamente después de 10 minutos la primera vez que se activa después del primer ciclo de llave. Si el ciclo de la llave se activa nuevamente, el desempañador de la ventana trasera se apagará automáticamente 5 minutos después de que se active.

**¡PRECAUCIÓN!**

No seguir estas precauciones puede dañar los elementos calefactores.

- Tenga cuidado al lavar el interior el cristal trasero. No use limpiadores abrasivos en el interior del cristal. Use un paño suave y una solución de jabón neutro limpiando paralelamente a los elementos de calefacción. Las etiquetas pueden despegarse después de remojar con agua tibia.
- No utilice raspadores, instrumentos cortantes o limpiadores abrasivos en la superficie interior del cristal.
- Mantenga todos los objetos a una distancia segura del cristal.

**Control de temperatura**

El control de temperatura regula la temperatura del aire a través del sistema de clima.



La temperatura se incrementa como usted presione el botón de la flecha roja en el tablero.



La temperatura disminuye como usted presione el botón de la flecha azul en el tablero.

También puede ajustar la temperatura usando la barra de temperatura deslizable en la pantalla táctil. Deslice la barra hacia arriba hacia el rojo para aumentar la temperatura y deslícela hacia abajo hacia el azul para disminuir la temperatura.

**Control del ventilador**

Este control regula la cantidad de aire impulsada a través del sistema en cualquiera de los modos que seleccione. Existen 7 velocidades de ventilador seleccionables. La velocidad del ventilador aumenta al presionar la flecha hacia arriba en los controles. La velocidad del ventilador disminuye al presionar la flecha hacia abajo en los controles.

**Control de modo (distribución del aire)**

Seleccione el modo presionando uno de los botones de modo en la pantalla táctil, o la placa frontal, para cambiar el modo de distribución del flujo de aire. Al presionar este botón se alternarán las cinco combinaciones de modo en orden: Cara, Cara/Pies, Pies, Parabrisas/Pies, Parabrisas. El ciclo se repetirá si se presiona el botón continuamente.

**NOTA:** Los modos de distribución en la pantalla de control de clima también se iluminarán cuando se haga una selección usando el botón en el panel de instrumentos.



**Modalidad "PANEL" (Tablero)**

El aire proviene de las salidas en el panel de instrumentos. Cada una de estas salidas puede ajustarse individualmente para dirigir el flujo de aire. Las ventilas de las salidas centrales y de las salidas exteriores se pueden mover hacia arriba y hacia abajo o de lado a lado para regular la dirección del flujo de aire. Mueva las ventilas hacia el ajuste extremo lateral para cerrar las ventilas.

**Modalidad "BI-LEVEL" (Doble nivel)**

El aire proviene de las salidas del panel de instrumentos y de las salidas de piso. Una pequeña cantidad de aire es dirigida a través de las salidas del desempañador y los cristales laterales.

**NOTA:** En muchas posiciones de temperatura, la modalidad "BI-LEVEL" está diseñada para proporcionar aire más frío por las salidas del tablero y aire más caliente por las salidas del piso.

**Modalidad "FLOOR" (Piso)**

El aire proviene por las salidas del piso. Una pequeña cantidad de aire también es dirigida a través de las salidas del desempañador y de las ventanas laterales.

**Modalidad Desempañador**

El aire proviene del parabrisas y de las salidas de desempañado de las ventanillas laterales. Cuando se selecciona el botón de desempañador, el nivel del ventilador puede aumentar. Utilice el modo de desempañador con ajustes de temperatura máxima para obtener la mejor descongelación y desempañado del parabrisas y las ventanas laterales. Al alternar el botón del modo de descongelación frontal, el sistema de control de clima volverá a la configuración anterior.

**Modalidad "MIX" (Mezcla)**

El aire es suministrado a través de las salidas del piso, del desempañador frontal y del desempañador de las ventanas laterales. Esta modalidad trabaja mejor en condiciones frías o de nieve. Le permite estar cómodo mientras mantiene el parabrisas libre de empañamiento. También se dirige una pequeña cantidad de aire a través de las salidas externas del panel.

**Botón del control del clima apagado**

Presione y suelte el botón APAGADO en la pantalla táctil, o presione el botón APAGADO en el panel de instrumentos (si está equipado) para encender/apagar el control de clima.

**Control de clima trasero adicional (si así está equipado)**

Este interruptor, montado en el panel de instrumentos a la izquierda de la columna del volante, activa el sistema adicional trasero de ventilación.

**NOTA:** El interruptor deberá estar activado por el instalador de accesorios para poder operar.





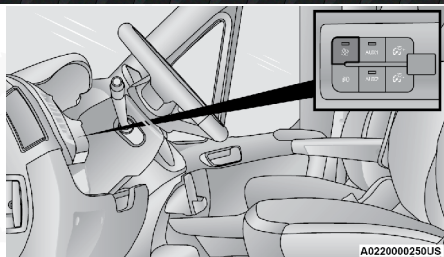

**Control de clima trasero adicional (si así está equipado)**

### **Control de ventilador trasero**



Presione este botón para activar el control de clima trasero. Una luz LED se encenderá cuando el control de clima trasero esté activado.

## **Consejos de operación**

Refiérase a la tabla al final de esta sección para los ajustes sugeridos para varios tipos de clima.

### **Funcionamiento durante el verano**

El sistema de enfriamiento de motor en vehículos con aire acondicionado debe ser protegido con un anticongelante de alta calidad para dar una mejor protección contra la corrosión y protección contra el sobrecalentamiento. Se recomienda una solución OAT que cumpla con la especificación de materiales MS.90032.

### **Funcionamiento durante el invierno**

Para asegurar el mejor rendimiento posible del calentador y desempañador, asegúrese que el sistema de enfriamiento del motor se encuentre funcionando correctamente y que se usa el tipo, cantidad, y concentración correcta de anticongelante. El uso de la recirculación no es recomendable en los meses de invierno porque puede provocar empañamiento de los cristales.

### **Encierro por vacaciones**

Para información en mantenimiento del sistema de control de clima cuando el vehículo es estacionado por un período largo, vea "Almacenamiento del vehículo" en el capítulo "Servicio y mantenimiento".

### **Empañamiento de los cristales**

Las ventanas tienden a empañarse en el interior en clima templado, lluvioso y/o húmedo. Para limpiar las ventanas, seleccione el modo desempañar o mixto e incremente la velocidad del ventilador delantero. No use el modo Recirculación sin A/C por largos períodos ya que se pueden empañar los vidrios.











### Entrada de aire exterior

Asegúrese de que la toma de aire, situada directamente en frente del parabrisas, está libre de obstrucciones, como las hojas. La acumulación de hojas en la toma de aire puede reducir el flujo de aire, y si entran en la cámara, podrían taponar los desagües de agua. En los meses de invierno, asegúrese de que la toma de aire esté libre de hielo, aguanieve, y nieve.

### Filtro del A/C

Los filtros exteriores del sistema de aire acondicionado contienen el polvo y el polen del aire. Contacte a un distribuidor autorizado para darle servicio al filtro de aire y para que sea reemplazado cuando sea necesario.

#### Sugerencias del control de ajuste para varios tipos de condiciones de clima

CLIMA	AJUSTE DE LOS CONTROLES
Clima muy caliente y temperatura en el interior del vehículo muy caliente	Ponga el control de modo en  , (modo panel) <sup>A/C</sup> (A/C) encendido y ventilador en alta velocidad. Baje los cristales por un minuto para expulsar el aire caliente. Una vez que el confort se ha alcanzado ajuste los controles.
Clima cálido	Encienda el <sup>A/C</sup> (A/C) y fije el control de modo en la posición  (modo panel).
Clima fresco pero soleado	Fije el control en la posición  (modo doble nivel)
Condiciones de nieve o frío o frío con humedad	Fije el control de modo a la posición  (modo mixto) y encienda el <sup>A/C</sup> (A/C) para mantener los cristales sin empañarse.
Condición frío	Fije el control de modo en la posición  (modo piso). Si el parabrisas comienza a empañarse mueva el control hacia la posición  (modo mixto).

## ALMACENAMIENTO Y EQUIPO INTERIOR

### Almacenamiento

#### Guanteras

Las guanteras están ubicadas en el panel de instrumentos del lado del pasajero y proporcionan áreas de almacenamiento superior e inferior.

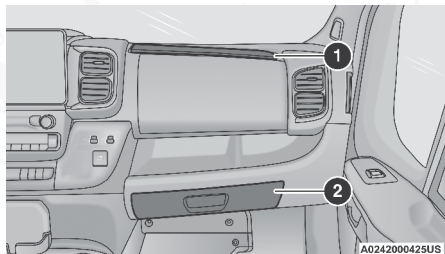

Guantera

1 — Guantera superior

2 — Guantera inferior



### Almacenamiento del tablero

Se encuentra un espacio porta objetos del lado derecho del tablero de instrumentos.

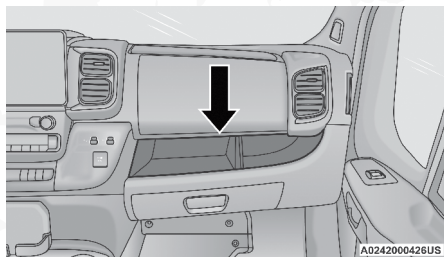

Almacenamiento del tablero

### Bandeja de almacenamiento (si así está equipado)

Debajo del asiento del conductor se encuentra colocada una bandeja de almacenamiento que puede ser fácilmente removida retirando los anclajes en la base del soporte.

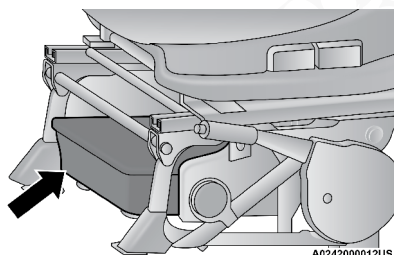

Bandeja de almacenamiento debajo del asiento

### Control USB (si así está equipado)

Los puertos USB, están localizados en el módulo de instrumentos del lado derecho del radio, esta característica permite a un conectar un dispositivo externo USB al puerto USB.

Conectar un teléfono inteligente a un puerto USB puede activar Android Auto™ o Apple CarPlay®, si están equipadas. Para mayor información consulte el manual digital de su radio.

**NOTA: Se pueden dos dispositivos al mismo tiempo, y ambo puertos tendrán capacidad de carga. Solo un puerto a la vez puede transferir datos al sistema.**

Por ejemplo, si un dispositivo está conectado al puerto USB Tipo A y otro dispositivo está conectado al puerto USB Tipo C, aparecerá un mensaje que le permitirá seleccionar qué dispositivo usar:

A continuación se enumeran diferentes escenarios cuando un dispositivo que no es un teléfono se conecta a los puertos USB más pequeños y más grandes, y cuando un dispositivo de teléfono se conecta a los puertos USB más pequeños y más grandes:

- “Un nuevo dispositivo está ahora conectado. Se perdió la conexión anterior”.
- “(Nombre del teléfono) ahora conectado. Se perdió la conexión anterior”.
- “Otro dispositivo está en uso a través del mismo puerto USB. Desconecte el primer dispositivo para utilizar el segundo dispositivo”.

Conectar un teléfono u otro dispositivo USB puede provocar que la conexión previa se pierda.

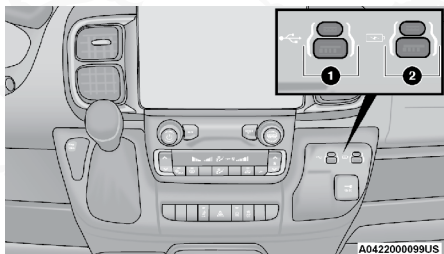

**Puertos USB y AUX**

- 1 — Puertos USB C y A de medios
- 2 — Puertos USB C y A solamente de carga

Usar un cable USB para conectar un dispositivo externo:

- El dispositivo puede reproducir en el sistema de sonido del vehículo, proporcionando el artista, título de pista e información del álbum en la pantalla del radio.

**NOTA:** Dependiendo de la configuración de la pista, es posible que la información de la pista no esté presente en la pantalla de la radio.

- El dispositivo puede controlarse usando los botones del radio para reproducir y navegar en el contenido del dispositivo
- Las batería del dispositivo se carga cuando está conectado en el puerto USB.

**NOTA:** Cargue dispositivos no compatibles con los puertos USB de solo carga. Si se conecta un dispositivo no compatible a un puerto USB de medios, aparecerá un mensaje en la pantalla táctil que indica que el dispositivo no es compatible con el sistema.

### **Puerto de carga USB**

El puerto del conector USB solo se puede utilizar con fines de carga. Utilice el cable de conexión para conectar un dispositivo USB externo al puerto de carga USB del vehículo.

**NOTA:** Si el dispositivo que se carga está completamente descargado, puede tardar un rato en cargarse.

### **¡ADVERTENCIA!**

No conecte ni retire el dispositivo externo mientras conduce. No seguir esta advertencia podría resultar en una colisión.



## Tomas de corriente eléctrica (si así está equipado)

### Toma de corriente del compartimiento de pasajeros

La toma de corriente está localizada en el tablero de instrumentos a la derecha del radio. Sólo operan con el interruptor de la ignición en la posición de ON/RUN.

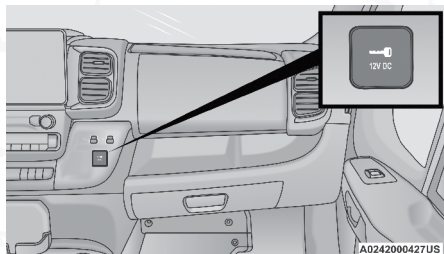

Toma de corriente del compartimiento de pasajeros

### Toma de corriente del compartimiento de carga (si así está equipado)

Está localizada en el compartimiento de carga. Esta toma puede ser usada para conectar dispositivos de 12 voltios y recargar dispositivos de comunicación.

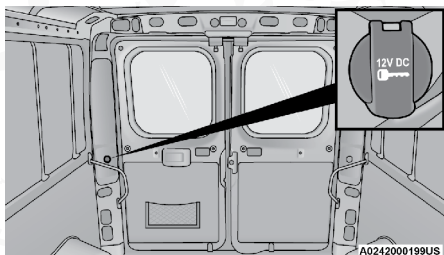

Toma de corriente del compartimiento de pasajeros

**NOTA:** No conecte dispositivos con una potencia mayor a 180 W. No dañe el conector usando adaptadores no apropiados.

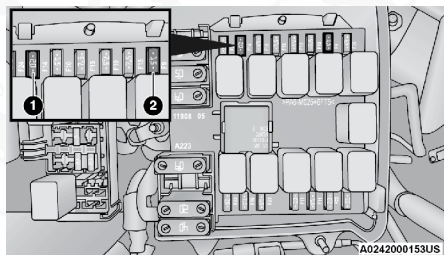

Ubicación de fusibles de los tomacorrientes (bajo el cofre)

- 1 — Fusible F14 20A amarillo toma de corriente delantera
- 2 — Fusible F09 15A azul toma de corriente trasera



**¡ADVERTENCIA!**

Para evitar lesiones graves o la muerte:

- Únicamente deben conectarse dispositivos diseñados para utilizarse en este tipo de tomas de 12 voltios.
- No toque con las manos mojadas.
- Cierre la tapa cuando no use la toma y mientras conduce el vehículo.
- Si la toma de corriente se maltrata, puede ocasionar un choque eléctrico y fallas.

**¡PRECAUCIÓN!**

- Muchos accesorios que se pueden enchufar consumen energía de la batería del vehículo, incluso cuando no están en uso (por ejemplo teléfonos celulares, etc.) Eventualmente, si se conectan por mucho tiempo, la batería del vehículo se descargará lo suficiente para degradar su vida útil y evitar que pueda arrancar el motor.
- Los accesorios que consumen mayor cantidad de energía (por ejemplo, neveras, aspiradoras, luces, etc.), descargarán la batería más rápido. Utilícelos sólo de forma temporal y con mayor precaución.
- Después de usar los accesorios de alta demanda de energía, o de no arrancar el vehículo durante periodos prolongados (con los accesorios todavía enchufados), el vehículo se deberá conducir durante un periodo de tiempo suficiente para permitir que el generador vuelva a cargar la batería del vehículo.

**Inversor de corriente (si así está equipado)**

Hay un inversor de corriente de 115 voltios, 150 watts localizado en la parte trasera de la consola central para convertir corriente directa (DC) a corriente alterna (AC). Esta toma de corriente puede energizar teléfonos celulares, dispositivos electrónicos y otros dispositivos con bajo consumo eléctrico de hasta 150 watts.

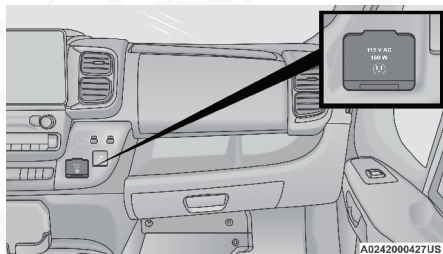

**Interruptores auxiliares**

Para encender el inversor de corriente, solo conecte el dispositivo. La salida automáticamente se apaga cuando se desconecta el dispositivo.

El inversor de corriente está diseñado con una protección de sobrecarga. Si se excede el rango de energía de 150 watts, el inversor de potencia se apagará automáticamente. Una vez que el dispositivo eléctrico se ha desconectado de la toma eléctrica el inversor se debe restablecer automáticamente.





Para evitar sobrecargar el circuito, compruebe los rangos de energía de los dispositivos eléctricos antes de utilizar el inversor.

### ¡ADVERTENCIA!

Para evitar lesiones graves o la muerte:

- No inserte ningún objeto en los enchufes.
- No los toque con las manos mojadas.
- Cierre la tapa cuando no utilice la toma.
- Si la toma se utiliza de forma inadecuada, puede ocasionar un choque eléctrico y fallas.

### Interruptores auxiliares (si así está equipado)

Su vehículo puede estar equipado con dos interruptores auxiliares ubicados en el módulo de instrumentos a la izquierda de la columna de dirección que se pueden usar para alimentar varios dispositivos electrónicos. Las conexiones a los interruptores se encuentran en el módulo de fusibles del pilar central derecho en la base del pilar B del lado del pasajero.

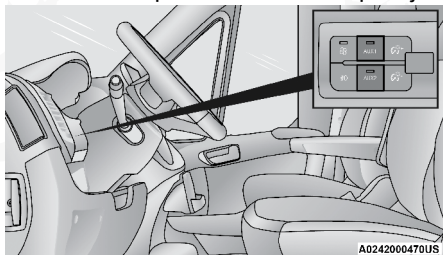

Interruptores auxiliares

El interruptor auxiliar 1 está configurado para alimentación constante de la batería, mientras que el interruptor auxiliar 2 está configurado para alimentación de encendido.

Para obtener más información sobre el uso de los interruptores auxiliares, consulte la Guía del carrocerero de Ram accediendo a [www.rambodybuilder.com](http://www.rambodybuilder.com) y eligiendo los enlaces apropiados.

### Superficie de carga inalámbrica (si así está equipado)

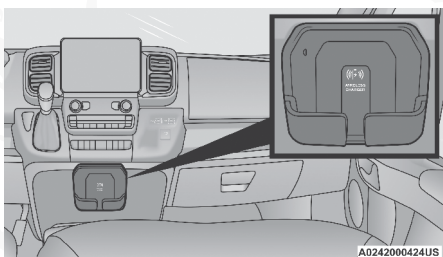

Superficie de carga inalámbrica



Su vehículo puede estar equipado con una plataforma de carga inalámbrica Qi 3A de 15 W ubicada debajo de la consola central. Esta plataforma de carga está diseñada para cargar de forma inalámbrica su teléfono móvil habilitado para Qi. Qi es un estándar que permite la carga inalámbrica de su teléfono móvil.

Su teléfono móvil debe estar diseñado para carga inalámbrica Qi. Si el teléfono no está equipado con la función de carga inalámbrica Qi, puede comprar una funda de recambio o una placa trasera especializada en su proveedor de telefonía móvil o en un minorista de productos electrónicos local. Consulte el manual del propietario de su teléfono para obtener más información.

La plataforma de carga inalámbrica está equipada con una alfombrilla anti-deslizante para sostener su teléfono móvil en su lugar y una luz indicadora LED.

#### **LED indicador de estado**

**NOTA:** El uso de una funda de teléfono puede interferir con la carga inalámbrica.

- Sin luz: la plataforma de carga está inactiva o está buscando un dispositivo.
- Luz azul: se detectó un dispositivo y se está cargando.
- Luz roja/parpadeando: error interno u objeto extraño detectado.

Con un teléfono móvil compatible colocado en la plataforma de carga, cuando el encendido se cambia a la posición APAGADO, aparecerá un mensaje de recordatorio telefónico en el grupo de instrumentos para advertir al cliente.

### **¡PRECAUCIÓN!**

El transmisor no debe colocarse en la plataforma de carga ni a menos de 15 cm (6 pulgadas) de ella. Hacerlo puede causar una acumulación excesiva de calor y dañar el transmisor. Colocar el transmisor cerca de la plataforma de carga bloquea el transmisor para que no sea detectado por el vehículo y evita que el vehículo arranque.

## **VENTANAS**

### **Ventanas eléctricas (si así está equipado)**

El control de apertura y cierre de las ventanas delanteras está en la puerta delantera izquierda. La puerta derecha cuenta sólo con el interruptor correspondiente a su ventana.



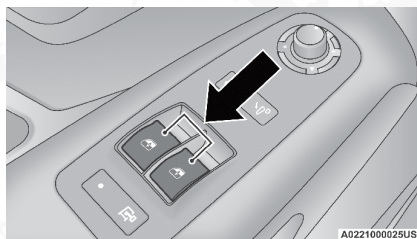

Interruptores de las ventanas eléctricas

**NOTA:** La característica de retraso de accesorios eléctricos permitiría a las ventanas eléctricas operar hasta 3 minutos después de que la ignición se haya apagado. Esta característica se cancela si se abre una puerta.

### ¡ADVERTENCIA!

- Nunca deje a los niños solos en el vehículo, o con acceso a un vehículo desbloqueado. Dejar a un niño en el vehículo sin vigilancia es peligroso por muchas razones. El niño u otras personas se pueden lesionar seria o fatalmente. Los niños deben ser instruidos a no tocar el freno de mano, pedal de freno o palanca selectora de velocidad.
- No deje el control de llave, cerca del vehículo (o cerca de un lugar accesible para un niño), un niño podría operar las ventanas eléctricas, otros controles, o mover el vehículo. Esto puede resultar en lesiones serias o la muerte.

### Características automáticas de la ventana (si así está equipado)

#### *Descenso automático (si así está equipado)*

Los interruptores tanto de la ventana del conductor como la del pasajero delantero y traseros tienen una característica de “descenso automático”. Oprima el interruptor de la ventana por más de medio segundo y suéltelo. La ventana bajará automáticamente.

Para detener la ventana de bajar por completo, opere el interruptor en la dirección hacia arriba o hacia abajo y suéltelo.

Para abrir parcialmente la ventana (manualmente), presione el interruptor brevemente y suéltelo.

### ¡ADVERTENCIA!

No tiene protección auto reversa. Asegúrese de quitar todos los objetos de la ventana antes de cerrarla.

### Rejillas de ventanas (si así está equipado)

Este vehículo podría estar equipado con rejillas metálicas en las ventanas de las puertas laterales. Esta característica es parte del sistema de seguridad del vehículo, y está diseñado para protegerlo a usted y a sus pasajeros en caso de un accidente.



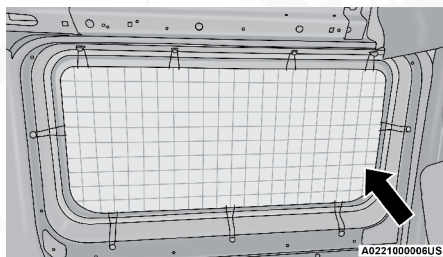

Rejillas de ventana

## ¡ADVERTENCIA!

Las rejillas metálicas sobre las puertas deslizables laterales están diseñadas para protegerlo en caso de accidente. La modificación o retiro de las rejillas podría provocar lesiones serias o la muerte.

## Ruido de viento

Los golpes del viento pueden describirse como la percepción de presión en los oídos o un sonido similar al de un helicóptero en los oídos. Su vehículo puede exhibir golpes de viento con las ventanas hacia abajo, o el quemacocos (si está equipado) en ciertas posiciones abiertas o parcialmente abiertas. Esta es una ocurrencia normal y se puede minimizar. Si el golpe ocurre con las ventanas traseras abiertas, abra las ventanas delantera y trasera juntas para minimizar el golpe. Si el golpe ocurre con el quemacocos abierto, ajuste la apertura del quemacocos para minimizar el golpe o abra cualquier ventana.

## COFRE

### Apertura del cofre

Para abrir el cofre, se deben liberar dos anclajes.

1. Jale la palanca de liberación del cofre ubicada a un costado del panel de instrumentos.

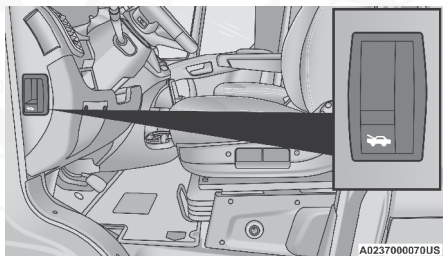

Liberación del cofre

2. De frente al vehículo encuentre el liberador del cofre en la apertura bajo el centro del cofre y empújelo hacia la derecha para liberarlo, antes de levantar el cofre.



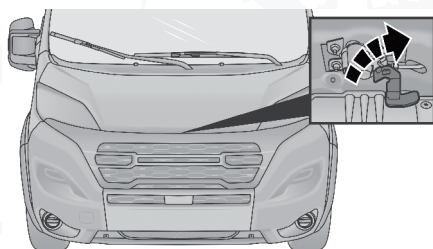

A0237000073US

### Ubicación de la palanca de seguridad del cofre

3. Levante el cofre y coloque la varilla de sujeción en la ranura de seguridad del cofre para mantenerlo abierto.

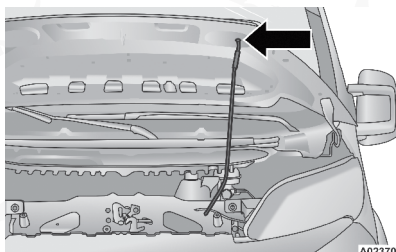

A0237000074US

### Ranura de seguridad de la varilla del cofre

#### ¡PRECAUCIÓN!

Asegúrese de desacoplar la varilla y fijarla a la posición de almacenamiento antes de cerrar el cofre. Podría provocar daños de no hacerlo.

### Cierre del cofre

#### ¡ADVERTENCIA!

Asegúrese de que el cofre esté totalmente cerrado antes de conducir. Si el cofre no está totalmente asegurado se puede abrir cuando el vehículo esté en movimiento y bloquear la visión. El no seguir esta advertencia puede causar graves lesiones o la muerte.

#### ¡PRECAUCIÓN!

Para evitar un posible daño:

- Antes de cerrar el cofre, asegúrese que la varilla quede asegurada en su posición dentro de sus clips.
- No azote el cofre para cerrarlo. Empuje firmemente hacia abajo en el borde delantero central del cofre para asegurarse de que ambos pasos del cerrojo hayan cerrado.

## CARACTERÍSTICAS DEL ÁREA DE CARGA

El área de carga podría estar equipada con diferentes opciones como paneles opcionales, asientos traseros y piso opcional.





# TABLERO DE INSTRUMENTOS

## CONTENIDO

■	<b>MÓDULO DE INSTRUMENTOS BASE/MEDIO</b> .....	70
•	Descripción del módulo de instrumentos .....	70
■	<b>MÓDULO DE INSTRUMENTOS</b> .....	71
■	<b>PANTALLA DEL MÓDULO DE INSTRUMENTOS</b> .....	73
•	Ubicación y controles .....	73
•	Cambio de aceite del motor (si así está equipado).....	75
•	Menú principal .....	75
•	Ajustes personales (Características programables por el cliente) .....	77
■	<b>LUCES INDICADORAS Y DE EMERGENCIA</b> .....	82
•	Luces de advertencia rojas .....	82
•	Luces de advertencia amarillas .....	86
•	Luces indicadoras amarillas .....	90
•	Luces indicadoras verdes.....	91
•	Luz indicadora azul .....	92
•	Luces indicadoras blancas .....	92
•	Seguridad cibernética del sistema de diagnóstico ..... a bordo(OBD II).....	93
■	<b>INSPECCIÓN DE EMISIONES Y PROGRAMAS DE MANTENIMIENTO</b> .....	94



## MÓDULO DE INSTRUMENTOS BASE/MEDIO



Módulo de instrumentos

### Descripción del módulo de instrumentos

#### 1. Velocímetro

- Indica la velocidad del vehículo.

#### 2. Pantalla del módulo de instrumentos

- Cuando existen las condiciones apropiadas, esta pantalla muestra los mensajes del módulo de instrumentos. Consulte "Pantalla del módulo de instrumentos".

#### 3. Tacómetro

- Este indicador mide las revoluciones por minuto (RPM x 1000).

#### 4. Indicador del nivel de combustible

- El indicador, muestra el nivel de combustible en el tanque cuando el interruptor de ignición es colocado en la posición de ON/RUN,
-  El símbolo de bomba de combustible apunta hacia el lado del vehículo en el que está ubicada la puerta de llenado de combustible.

#### 5. Indicador de temperatura

- El indicador de temperatura muestra la temperatura del refrigerante del motor. Cualquier lectura dentro del rango normal indica que el sistema de enfriamiento del motor está funcionando correctamente.
- La aguja del indicador probablemente indicará una temperatura más alta al conducir en climas calientes, al subir pendientes de montaña, en tráfico pesado o cuando se jala un remolque. No se le debe permitir rebasar los límites superiores del rango de funcionamiento normal.



**¡ADVERTENCIA!**

Un sistema de enfriamiento del motor caliente es peligroso. Usted y otras personas pueden sufrir quemaduras severas causadas por el vapor o el refrigerante en ebullición. Si su vehículo se sobrecalienta, lo mejor será que recurra a un distribuidor autorizado para servicio. Si usted decide abrir el cofre, consulte el capítulo "Mantenimiento" de este manual y siga las advertencias señaladas en la sección correspondiente al tapón de presión del sistema de enfriamiento.

**¡PRECAUCIÓN!**

Conducir con el sistema de enfriamiento del motor caliente, podría dañar el vehículo. Si el medidor de temperatura se encuentra en "H", detenga el vehículo lo más pronto posible. Deje el vehículo en marcha mínima con el aire acondicionado apagado hasta que la aguja llegue al rango normal. Si la aguja permanece en la marca "H" y escucha campanillas continuas, apague inmediatamente el motor y solicite servicio a su distribuidor autorizado.

**NOTA:** Las luces de advertencia y/o indicadores se iluminarán para una auto-verificación cuando se enciende el vehículo por primera vez.

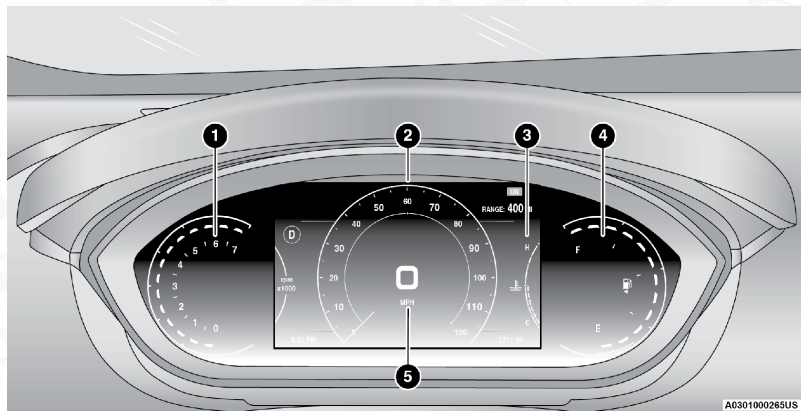
**MÓDULO DE INSTRUMENTOS****1. Tacómetro**

- Este indicador mide las revoluciones por minuto (RPM x 1000). Deje de presionar el acelerador antes que la aguja del indicador ingrese a la zona roja del tacómetro para evitar daños en el motor.

**2. Pantalla del módulo de instrumentos**

- Cuando existen las condiciones apropiadas, esta pantalla muestra los mensajes del módulo de instrumentos. Consulte "Pantalla del módulo de instrumentos".
- Área de la pantalla del odómetro/computadora de viaje

Las regulaciones federales de E.E.U.U. Requieren que al vender el vehículo, el vendedor certifique al comprador el kilometraje que el vehículo ha sido conducido realmente. Si necesita reparar o dar servicio a su odómetro, el



técnico que realice la reparación debe dejar la lectura del odómetro como estaba antes de la reparación o servicio. De no hacerlo así, entonces el odómetro debe ponerse en ceros y se debe colocar una etiqueta en la parte lateral de la puerta indicando el kilometraje que tenía antes de la reparación o servicio. Es una buena idea que usted Lleve un registro de la lectura del odómetro antes de la reparación o servicio, de manera que pueda estar seguro que se ha restablecido adecuadamente o que la etiqueta de la parte lateral de la puerta es precisa si el odómetro debe reanudarse en ceros.

- Posición del selector de velocidades (PRND)

La posición de la palanca "P,R,N,D,1,2,3,4, etc. se muestra en la pantalla, indicando la posición de las velocidades. Mensajes "1,2,3,4, etc. indican la activación del modo manual. Para mayor información consulte la sección de "Transmisión automática de 6 velocidades" en "Arranque y operación".

### 3. Indicador de temperatura

- El indicador de temperatura muestra la temperatura del refrigerante del motor. Cualquier lectura dentro del rango normal indica que el sistema de enfriamiento del motor está funcionando correctamente.
- La aguja del indicador probablemente indicará una temperatura más alta al conducir en climas calientes, al subir pendientes de montaña, en tráfico pesado o cuando se jala un remolque. No se le debe permitir rebasar los límites superiores del rango de funcionamiento normal.

## ¡ADVERTENCIA!

Un sistema de enfriamiento del motor caliente es peligroso. Usted y otras personas pueden sufrir quemaduras severas causadas por el vapor o el refrigerante en ebullición. Si su vehículo se sobrecalienta, lo mejor será que recurra a un distribuidor autorizado para servicio.

## ¡PRECAUCIÓN!

Conducir con el sistema de enfriamiento del motor caliente, podría dañar el vehículo. Si el medidor de temperatura se encuentra en "H", detenga el vehículo lo más pronto posible. Deje el vehículo en marcha mínima con el aire acondicionado apagado hasta que la aguja llegue al rango normal. Si la aguja permanece en la marca "H" y escucha campanillas continuas, apague inmediatamente el motor y solicite servicio a su distribuidor autorizado.

### 4. Indicador del nivel de combustible

- El indicador, muestra el nivel de combustible en el tanque cuando el interruptor de ignición es colocado en la posición de ON/RUN,
-  El símbolo de bomba de combustible apunta hacia el lado del vehículo en el que está ubicada la puerta de llenado de combustible.

### 5. Velocímetro

- Indica la velocidad del vehículo.



## PANTALLA DEL MÓDULO DE INSTRUMENTOS

Su vehículo puede estar equipado con una pantalla en el módulo de instrumentos que proporciona información útil al conductor. Con el interruptor de ignición en la posición OFF (Apagado) (y la llave retirada, en vehículos con llave mecánica), abrir/cerrar una puerta activará la pantalla para la visualización del kilometraje total en el odómetro. La pantalla del módulo de instrumentos está diseñada para mostrarle información importante sobre los diversos sistemas y características del vehículo. Utilizando la pantalla interactiva con el conductor, ubicada en la pantalla del módulo de instrumentos, se puede mostrar cómo están funcionando los sistemas del vehículo y brindarle advertencias cuando no están funcionando correctamente. Los controles al volante/tablero de instrumentos le permiten navegar a través de los menús principales y secundarios. Usted puede acceder a la información específica que desee y realizar selecciones y ajustes de características.

### ¡PRECAUCIÓN!

La iluminación simultánea de múltiples luces de advertencia y seguridad puede significar la falla de la pantalla del módulo de instrumentos. Si esto ocurre contacte a un distribuidor autorizado.

### Ubicación y controles

La pantalla del módulo de instrumentos incorpora una pantalla interactiva, que está ubicada en el módulo de instrumentos.

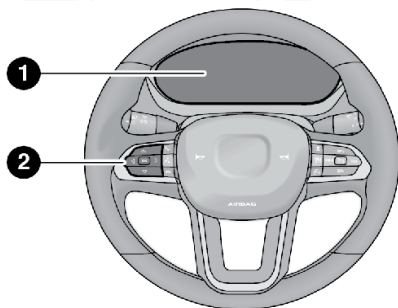

A0302000163US

**Pantalla del módulo de instrumentos**

- 1 — Pantalla del módulo de instrumentos
- 2 — Controles del módulo de instrumentos

Este sistema permite al conductor seleccionar una variedad de información útil oprimiendo los interruptores instalados en el panel de instrumentos. Ejemplos de elementos del menú:

- Volumen del zumbador (alerta sonora)
- Salida del menú

Si está equipado con un sistema Uconnect, algunas características programables se mostrarán en el radio. Consulte "Ajustes Uconnect" en el capítulo "Multimedia" para más información.





El sistema le permite al usuario seleccionar información presionando los siguientes botones que se encuentran instalados en el módulo de instrumentos de lado izquierdo del volante.

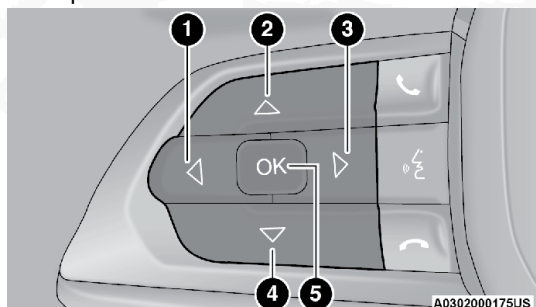

**Botones de la pantalla del módulo de instrumentos**

- |                            |                        |
|----------------------------|------------------------|
| 1 — Botón flecha izquierda | 4 — Botón flecha abajo |
| 2 — Botón flecha arriba    | 5 — Botón OK           |
| 3 — Botón flecha derecha   |                        |

- Botón de flecha izquierda

Presione y suelte el botón de flecha izquierda ◀ para acceder a las pantallas de información o submenús de un elemento del menú principal.

- Botón de flecha hacia arriba

Presione y suelte los botones de flecha hacia arriba ^ para desplazarse a través de los menús principales y submenús.

- Botón de flecha derecha

Presione y suelte el botón de flecha hacia la derecha ▶ para acceder a las pantallas de información o submenús de un elemento del menú principal.

- Botón de flecha hacia abajo

Presione y suelte el botón de flecha hacia abajo ▼ para desplazarse hacia abajo por el menú principal y los submenús.

- Botón OK

Pulse el botón OK para acceder / seleccionar las pantallas de información o las pantallas de submenú de un elemento del menú principal. Mantenga presionado el botón OK durante un segundo para restablecer las funciones mostradas / seleccionadas que se pueden restablecer.

**NOTA:** Para vehículos con una pantalla de grupo de instrumentos de 3.5 pulgadas, presione el botón OK para alternar entre mph o km / h.

Para la configuración de la pantalla:

- El botón OK permite al usuario ingresar al menú y submenús.
- Dentro de cada capa de submenú, los botones de flecha hacia arriba ^ y hacia abajo ▼ permitirán al usuario seleccionar el elemento de interés.

- Pulsando el botón OK se realiza la selección y aparecerá una pantalla de confirmación (devolviendo al usuario a la primera página del submenú).
- Si presiona el botón de flecha izquierda ◀, saldrá de cada capa de submenú y volverá al menú principal. Cambio de aceite del motor (si así está equipado)
- Presionando el botón de flecha derecha ▶ navegará a través de cada submenú-

### **Cambio de aceite del motor (si así está equipado)**

Su vehículo está equipado con un sistema que indica cuando se requiere cambio de aceite de motor. El mensaje de "Cambio de aceite del motor" se mostrará en la pantalla del módulo de instrumentos. El sistema indicador de cambio de aceite está basado en el ciclo de mantenimiento, lo que quiere decir que el intervalo de cambio de aceite puede cambiar, dependiendo de su estilo personal de manejo.

A menos que se restablezca, este mensaje continuará apareciendo cada vez que usted gire la ignición a la posición de ON/RUN. Para apagar este mensaje temporalmente, presione y suelte el botón OK. Para restablecer el sistema indicador de cambio de aceite (después de haber realizado el mantenimiento programado) siga el siguiente procedimiento.

1. Coloque la ignición en la posición de ON (no encienda el motor).
2. Presione completamente el pedal del acelerador, lentamente tres veces en un periodo de 10 segundos.
3. Coloque la ignición en la posición de OFF.

**NOTA:** Si el mensaje de advertencia se enciende cuando arranque el vehículo, el sistema indicador de cambio de aceite no fue restablecido. En caso de ser necesario, repita el procedimiento.

### **Menú principal**

**NOTA:** Todos los siguientes elementos se acceden presionando el botón OK.

#### **Hogar (Home)**

##### *Gráfico del velocímetro*

Este elemento utiliza un gráfico para representar visualmente la velocidad actual. Cuando el sistema de control de velocidad está activo, el gráfico también proporciona guías visuales para los distintos estados del sistema de control de velocidad.

#### **Computadora de viaje**

##### *Vehículos con pantalla del módulo de instrumentos de 7"*

El acceso a la información de viaje está disponible a través de los siguientes submenús:

- Consumo instantáneo - Muestra el consumo instantáneo en tiempo real (MPG o L/100 km o km/L).



- Consumo promedio - Muestra el consumo promedio (MPG o L/100 km o km/L) del viaje A o B desde el último restablecimiento.
- Distancia.- Muestra la distancia total (mi o km) recorridas por el viaje A o B desde el último restablecimiento.
- Velocidad promedio.- Muestra la velocidad promedio (MPH o KM/H) del viaje A o B desde el último restablecimiento.
- Tiempo de viaje.- Muestra el tiempo total transcurrido des viaje desde que el viaje A o B hayan sido restablecidos.

Mantenga presionado el botón OK para restablecer la información de la función.

**NOTA:** Durante el reinicio, la línea de instrucciones desaparece y aparece un gráfico de barras para indicar el estado de reinicio; cuando el gráfico de barras está lleno, el restablecimiento está completo.

#### ***Vehículos con pantalla del módulo de instrumentos de 3.5"***

- Información instantánea.- Muestra el consumo instantáneo (MPG o L/100 km o km/L) y distancia a vacío (mi o km).
- Viaje A.- Muestra la distancia total (mi o km) recorrida, el tiempo de viaje transcurrido y la velocidad promedio (MPH o KM/H)
- Viaje B.- Muestra la distancia total (mi o km) recorrida, el tiempo de viaje transcurrido, consumo promedio (MPG o L/100 km o km/L) y la velocidad promedio (MPH o KM/H).

Mantenga presionado el botón OK para restablecer la información de la función.

### **Asistencia al conductor**

Los sistemas de asistencia al conductor son ayudas diseñadas para ofrecer al conductor soporte bajo ciertas condiciones de conducción.

### **Información del vehículo**

#### ***Presión de neumáticos (TPMS)***

El TPMS muestra el estado de las llantas con la presión numérica y la unidad para cada llanta, cuando se detecta baja presión, aparece un desorden de alerta y un indicador amarillo aparecerá en la pantalla del módulo de instrumentos. Ver más información en el capítulo de seguridad en la sección de "Sistema de monitoreo de presión de neumáticos (TPMS) "

#### ***Temperatura del aceite***

Un gráfico de barras en la pantalla del módulo de instrumentos mostrará la temperatura actual de su aceite.

#### ***Voltaje de la batería***

Un gráfico de barras en la pantalla del módulo de instrumentos mostrará el voltaje actual de la batería.



### **Información de servicio (si así está equipado)**

Esta función puede proporcionar información sobre el mantenimiento programado. Aparecerá "Distancia de servicio" o "Días de servicio". Consulte su póliza de garantía para checar sus servicios de mantenimiento programados.

### **Audio**

Presione y suelte el botón de flecha hacia arriba <sup>^</sup> o hacia abajo <sup>∇</sup> hasta que el ícono / título del menú de audio se resalte en la pantalla del grupo de instrumentos. Este menú mostrará la información de la fuente de audio, incluido el nombre de la canción, el nombre del artista y la fuente de audio con un gráfico adjunto.

### **Teléfono**

Este menú muestra el estado actual de un teléfono conectado al vehículo a través de conexión inalámbrica.

Si no hay ningún teléfono conectado, el menú no funcionará cuando se presione el botón OK. De lo contrario, si hay un teléfono conectado, presione el botón OK para ingresar al menú. Se mostrarán los siguientes elementos:

- Llamadas recientes: muestra una lista de las últimas 10 llamadas.
- Lector de SMS: muestra los últimos 10 mensajes de texto y si fueron leídos o no.
- Números favoritos: muestra un máximo de 10 números favoritos.

### **Navegación**

Si está activado, este elemento del menú mostrará el estado de navegación y las direcciones.

### **Mensajes**

Este elemento de menú le permite visualizar los mensajes de información / averías almacenados.

El color de fondo de la pantalla varía según las prioridades de la falla:

- Mensajes fallidos con visualización de baja prioridad en amarillo.
- Mensajes fallidos con visualización de alta prioridad en rojo.

### **Ajustes personales (Características programables por el cliente)**

**NOTA:** Algunos elementos pueden mostrarse y administrarse a través del sistema Uconnect. Esto puede variar según el equipamiento de su vehículo. Si está equipado, los siguientes elementos de menú / submenú, están disponibles en la pantalla del grupo

**NOTA:** Si está equipado, algunas funciones programables por el cliente se mostrarán en el sistema Uconnect. Ver capítulo de Multimedia en la sección de características programadas por el cliente.



**Ajuste del módulo de instrumentos de 3.5"**

Pantalla	Ajuste de Pantalla	Izquierda superior	<ul style="list-style-type: none"> <li>• Brújula</li> <li>• Temperatura exterior</li> <li>• Fecha</li> <li>• Hora</li> <li>• Ninguno</li> </ul>
		Centro	<ul style="list-style-type: none"> <li>• Título del menú</li> <li>• Brújula</li> <li>• Temperatura Exterior</li> <li>• Fecha</li> <li>• Rango a vacío</li> <li>• Economía Promedio</li> <li>• Economía actual</li> <li>• Odómetro</li> <li>• Información de audio</li> <li>• Ninguno</li> </ul>
		Derecha superior	<ul style="list-style-type: none"> <li>• Brújula</li> <li>• Temperatura exterior</li> <li>• Fecha</li> <li>• Hora</li> <li>• Ninguno</li> </ul>
		Restauración a ajustes de fábrica	
	Idioma	---	Elija idioma
	Restauración automática viaje B	---	Nunca, Siempre, 2h, 8h
	Repetición de teléfono en la pantalla del módulo de instrumentos	---	Encendido/apagado
	Repetición de navegación en el módulo de instrumentos	---	Encendido/apagado
Unidades (si así está equipado)	---	---	<ul style="list-style-type: none"> <li>• US, Métrico</li> <li>• Imperial, Métrico</li> </ul>
Unidades (si así está equipado)	Personalizado	Velocidad	MPH, Km/h
		Distancia	Mi, Km
		Consumo	Km/L, L/100 km/mpg
		Presión	Psi, Kpa, Bar
		Temperatura	°C, °F
Fecha y hora	Ajuste de hora	---	Selectores + / -
	Ajuste formato	---	12 hrs., 24 hrs.
	Ajuste fecha	---	Selectores + / -





Seguridad	Bolsa de aire pasajero	Doble confirmación	Encendido/apagado
	Advertencia velocidad	---	Selectores + / -
	Recordatorio cinturón de seguridad	---	Encendido/apagado
	Asistencia de arranque en pendiente	---	Encendido/apagado
Frenos	Servicio de frenos	---	---
	Freno estacionamiento automático	---	Encendido/apagado
Seguridad y asistencia	Volumen de advertencia	---	Apagado, bajo, medio, alto
	Alarma de reversa	---	Encendido/apagado
	Colisión frontal	---	Apagado, audio, freno de audio
	Sensibilidad colisión frontal	---	Cerca, medio, lejos
	Asistencia advertencia lateral	---	Encendido/apagado
	Sensor de estacionamiento	---	Sonido, Sonido + pantalla
	Volumen de sensor de estacionamiento trasero	---	Bajo, medio, alto
	Volumen de sensor de estacionamiento frontal	---	Bajo, medio, alto
Luces	Retardo de apagado de faros	---	0,30,60,90
	Sensibilidad de faros	---	1,2,3
	Luces de bienvenida	---	0,30,60,90
	Luces de curva	---	Encendido/apagado
	Faros con limpiadores	---	Encendido/apagado
Puertas y seguros	Seguros de puerta automáticos	---	Encendido/apagado
	Desbloqueo automático al salir	---	Encendido/apagado
	Sonido del claxon al bloquear	---	Apagado - primera presión apagado - segunda presión



Puertas y seguros	Parpadeo de faros al bloquear	---	Encendido/apagado
	Sonido del claxon con arranque remoto	---	Encendido/apagado
	Entrada pasiva	---	Apagado, todas las puertas, puerta de acceso o encendido/apagado
Apagado del vehículo	---	---	Al seleccionar el elemento "Vehículo apagado", puede apagar el motor desde el grupo de instrumentos. Esta función está disponible en caso de una falla del sistema de encendido sin llave y mostrará instrucciones para apagar el motor a través de los controles de la pantalla del módulo de instrumentos.

**Seguridad (si así está equipado)**

Seleccionando "Seguridad" puede hacer los ajustes siguientes:

- Bolsa de aire del pasajero: La bolsa de aire del pasajero puede habilitarse o deshabilitarse.
- Alerta de velocidad: Establezca el límite de velocidad, el cual es notificado a través de una alerta visual y acústica (muestra un mensaje y un símbolo en la pantalla)
- Recordatorio de cinturón de seguridad: Esta función solo se ve cuando el sistema de recordatorio de cinturón de seguridad (SBR) está activo.
- Asistencia de arranque en pendiente: Activación/desactivación del sistema de asistencia de arranque en pendiente.

**Ajuste del módulo de instrumentos de 7"**

Pantalla	Ajuste de Pantalla	Centro inferior	<ul style="list-style-type: none"> <li>● Odómetro</li> <li>● Información audio</li> <li>● Información teléfono</li> <li>● Hora</li> <li>● Temperatura</li> <li>● Fecha</li> <li>● Brújula</li> </ul>
		Derecha inferior	<ul style="list-style-type: none"> <li>● Hora</li> <li>● Odómetro</li> <li>● Temperatura</li> <li>● Fecha</li> <li>● Brújula</li> </ul>
		Restauración a ajustes de fábrica	



Pantalla	Restablecimiento automático viaje B	---	Nunca, Siempre, 2h, 8h
	Repetición de teléfono en el módulo de instrumentos	---	Encendido/apagado
	Repetición de navegación en el módulo de instrumentos	---	Mapa, pictograma, apagado
Seguridad	Bolsa de aire pasajero	Doble confirmación	Encendido/apagado
	Advertencia velocidad	---	Selectores + / -
	Recordatorio cinturón de seguridad	---	Encendido/apagado
	Asistencia de arranque en pendiente	---	Encendido/apagado
Seguridad y asistencia	Volumen de advertencia	---	Apagado, bajo, medio, alto
	Alarma de reversa	---	Encendido/apagado
Apagado del vehículo	---	---	Al seleccionar el elemento "Vehículo apagado", puede apagar el motor desde el grupo de instrumentos. Esta función está disponible en caso de una falla del sistema de encendido sin llave y mostrará instrucciones para apagar el motor a través de los controles de la pantalla del módulo de instrumentos.

**Seguridad (si así está equipado)**

Al seleccionar el elemento "Seguridad", puede realizar los siguientes ajustes (si así está equipado):

- Bolsa de aire del pasajero: La bolsa de aire del pasajero delantero puede estar activado o desactivado.
- Advertencia de velocidad: establece el límite de velocidad del vehículo, que se notifica al conductor mediante una señalización visual y acústica (visualización de un mensaje y un símbolo en la pantalla).
- Recordatorio del cinturón de seguridad: Esta función sólo se puede ver cuando el sistema Recordatorio del cinturón de seguridad (SBR) está activo
- Asistencia de arranque en pendiente: Activación / desactivación de la asistencia de arranque en pendiente.



## LUCES INDICADORAS Y DE EMERGENCIA

Las luces de advertencia se encienden junto con un mensaje específico y/o una señal acústica cuando así aplique. Estas indicaciones son sólo un indicativo y son de precaución y no deben ser consideradas como exhaustiva y/o alternativa a la información contenida en el manual del propietario, es aconsejable que lea cuidadosamente en todos los casos. Siempre consulte la información de este capítulo en el caso de una indicación de falla. Todos los testigos activos se mostrarán al iniciar, si así aplica. El menú de verificación del sistema podría parecer diferente basado en las opciones de equipamiento y el estado actual de vehículo. Algunos testigos son opcionales y podrían no aparecer.

### Luces de advertencia rojas



#### — Luz de advertencia de las bolsas de aire

Esta luz se enciende y permanece encendida de cuatro a ocho segundos, como una verificación del foco, cuando el interruptor de ignición se gira a encendido (ON/RUN) o MAR/ON/RUN por primera vez. Si la luz no se enciende durante el arranque, permanece encendida o se enciende durante la conducción, lleve el vehículo a la brevedad con un distribuidor autorizado para que inspeccione el sistema. Esta luz se encenderá acompañada de una alerta sonora cuando se detecta una falla en la luz de advertencia, y permanecerá encendida hasta que se elimine el problema. Si la luz se enciende intermitentemente, o permanece encendida mientras conduce, lleve su vehículo a su distribuidor autorizado inmediatamente.



#### — Luz de advertencia de los frenos

Esta luz realiza el monitoreo de diversas funciones de los frenos, incluyendo el nivel del líquido de frenos y la aplicación del freno de estacionamiento. Si esta luz se enciende, puede indicar que el freno de estacionamiento está aplicado, que el nivel del líquido de frenos es bajo o que hay un problema en el depósito del sistema de frenos antibloqueo.

Si la luz se mantiene encendida cuando se ha liberado el freno de estacionamiento y el nivel del líquido se encuentra en la marca de lleno del depósito del cilindro maestro, esto indica una posible falla del sistema hidráulico de frenos o que los sistemas de frenos antibloqueo (ABS)/control electrónico de estabilidad (ESC) han detectado un problema con el reforzador del freno. En este caso, la luz se mantendrá encendida hasta que la condición sea corregida. Si el problema está relacionado con el reforzador del freno, la bomba del ABS funcionará cuando se aplique el freno y puede que se sienta una pulsación en el pedal de freno durante cada parada.

El sistema de frenos dual brinda una capacidad de frenado de reserva en el caso de que falle alguna parte del sistema hidráulico. Una fuga de cualquier mitad del sistema doble de frenos es indicada por la luz de advertencia de los frenos la cual se enciende cuando el nivel del líquido de frenos en el cilindro maestro disminuye por debajo de un nivel especificado.

La luz permanecerá encendida hasta que se corrija la causa.



**NOTA:** La luz puede destellar momentáneamente durante vueltas pronunciadas que cambian las condiciones del nivel del líquido. Se le debe dar servicio al vehículo y verificar el nivel del líquido de frenos.

Si se indica una falla de los frenos, es necesario que se repare inmediatamente.

### ¡ADVERTENCIA!

Conducir un vehículo con la luz de advertencia roja del freno encendida es peligroso. Puede haber una falla en algún componente del sistema de frenos. Tomará más tiempo detener el vehículo. Podría sufrir un accidente. Haga que inmediatamente inspeccionen el vehículo.

Los vehículos equipados con el sistema de frenos antibloqueo (ABS) también están equipados con distribución electrónica de la fuerza de frenado (EBD). En el caso de una falla del EBD, se enciende la luz de advertencia de los frenos junto con la luz del ABS. Se requiere la reparación inmediata del sistema ABS.

El funcionamiento de la luz de advertencia de los frenos se puede verificar girando el interruptor de ignición de la posición apagado a la posición encendido. La luz se debe encender durante dos segundos aproximadamente. Después la luz se debe apagar a menos que se aplique el freno de estacionamiento o se detecte una falla. Si la luz no se enciende, Lleve el vehículo con un distribuidor autorizado para que inspeccionen la luz.

La luz también se enciende cuando se aplica el freno de estacionamiento con el interruptor de ignición en la posición encendido.

**NOTA:** Esta luz sólo indica la aplicación del freno de estacionamiento. No muestra el grado de aplicación del mismo.



— **Luz del sistema de carga**

Esta advertencia se ilumina cuando la batería no está cargando correctamente. Si se mantiene encendida con el motor encendido, puede existir una falla en el sistema de carga. Contacte a su distribuidor autorizado inmediatamente.

Esto indica una posible falla en el sistema eléctrica del vehículo o algún componente relacionado con este sistema.



— **Luz de advertencia de puerta abierta**

Esta advertencia se iluminará cuando una o más puertas no se encuentren completamente cerradas.

**NOTA:** Si el vehículo se está moviendo y una puerta se abre, también se escuchará una alerta sonora.



— **Luz de advertencia de conductor somnoliento detectado (si así está equipado)**

La detección de conductor somnoliento ayuda a evitar choques causados por la fatiga avisando al conductor para tomar un tiempo de descanso. Una vez que se detecta un conductor somnoliento una ventana emergente se





mostrará constante mente hasta que el conductor presione el botón OK para borrarla.

Una vez que el mensaje emergente se haya borrado, se almacena hasta que la condición ya no es cierta.



— **Luz de advertencia de falla de la dirección asistida eléctrica (EPS)**

Esta luz de advertencia se encenderá cuando haya alguna falla con el sistema EPS.

**¡ADVERTENCIA!**

Conducir con una asistencia reducida es un riesgo de seguridad para usted y para otros. Debe darle servicio en cuanto sea posible.



— **Luz de advertencia del control electrónico del acelerador (ETC)**

Esta advertencia le informa si se experimenta un problema con el control electrónico del acelerador (ETC). Si se detecta un problema mientras el motor está funcionando, la luz se encenderá o destellará dependiendo de la naturaleza del problema. Cicle la ignición con el vehículo detenido en un lugar seguro y con la transmisión en "P". La luz se debe apagar. Si la luz permanece encendida con el motor en marcha, el vehículo generalmente se puede conducir, sin embargo, acuda a su distribuidor autorizado lo antes posible.

Si la luz continúa parpadeando cuando el motor está funcionado, se requiere servicio inmediatamente. En este caso, usted puede experimentar un desempeño reducido, una velocidad de ralentí elevada o áspera o un paro del motor, por lo que su vehículo requerirá ser remolcado. Esta luz se encenderá cuando el interruptor de ignición sea colocado en la posición ON/RUN o MAR/ON/RUN y permanecerá brevemente como revisión del foco. Si la luz no se enciende durante el arranque, solicite a un distribuidor autorizado que verifique el sistema.



— **Luz de advertencia de temperatura del refrigerante**

Esta luz le advierte acerca de la condición de sobrecalentamiento del motor. Si la temperatura del refrigerante del motor es demasiado alta, esta luz se encenderá y una alerta sonará.

Si la luz se enciende mientras conduce oríllese y detenga el vehículo. Si el aire acondicionado A/C se encuentra funcionando, apáguelo. Además, cambie la palanca de la transmisión a la posición "N" (neutral) y deje el motor en ralentí. Si la temperatura del motor no regresa a la normalidad, apague el motor inmediatamente y solicite asistencia.



— **Luz de advertencia genérica**

La luz de advertencia genérica se iluminará para indicar la falla de una o más luces de advertencia de seguridad con el mensaje correspondiente. Los sistemas de seguridad que pueden hacer que se encienda la luz de advertencia genérica incluyen, entre otros: recordatorio del cinturón de seguridad, freno de estacionamiento eléctrico, frenos, bolsa de aire y falla del asiento giratorio.



El indicador permanecerá encendido en caso de falla del asien-to giratorio y parpadeará en caso de falla de la luz de advertencia de la bolsa de aire. Póngase en contacto con un distribuidor autorizado inmediatamente para el servicio.



— **Luz de advertencia de cofre abierto**

El indicador se enciende cuando el cofre no está bien cerrado. Junto con el icono, aparece en la pantalla una imagen del vehículo con la tapa del cofre abierta.

Cierre el cofre correctamente.



— **Luz de advertencia de puerta de carga trasera abierta (sí así está equipado)**

Esta luz de advertencia se iluminará cuando la puerta de carga trasera esté abierta.

**NOTA:** Esta luz destellará rápidamente durante aproximadamente 15 segundos cuando el sistema de seguridad del vehículo se esté armando y luego destella-rá lentamente hasta que el vehículo se desarme.



— **Luz de advertencia de presión del aceite**

Esta luz indica que la presión de aceite del motor está baja. La luz debe en-cender momentáneamente cuando se arranca el motor. Si la luz enciende mientras conduce, detenga el vehículo y pare el motor tan pronto como le sea posible. Una alerta sonará cuando se enciende esta luz.

No opere el vehículo hasta que se corrija la causa. La luz no indica la can-tidad de aceite en el motor. El nivel de aceite del motor se debe verificar debajo del cofre.



— **Luz de recordatorio del cinturón de seguridad**

Cuando el interruptor de ignición es colocado en la posición "ON/RUN", si el cinturón de seguridad del conductor está desabrochado, sonará una cam-panilla y se encenderá esta luz. Al conducir, si el cinturón de seguridad del conductor sigue desabrochado, la luz de recordatorio del cinturón de seguri-dad se iluminará, permanecerá encendida y sonará la campanilla. Consulte el capítulo "Seguridad" para más información.



— **Luz de advertencia de falla en la transmisión**

Esta luz se enciende (acompañada de un mensaje en la pantalla del módulo de instrumentos y una alerta sonora) para indicar una falla en la transmi-sión. Contacte a su distribuidor autorizado si la luz permanece encendida después de arrancar nuevamente el motor.



— **Luz de advertencia de seguridad del vehículo (si así está equipado)**

Esta luz destellará a un ritmo rápido por aproximadamente 15 segundos cuando la alarma de seguridad del vehículo se encuentre armándose, y luego destellará lentamente hasta que se desarme la alarma del vehículo.





— **Luz de advertencia de asiento giratorio desbloqueado (conductor o pasajero) (si así está equipado)**

Esta luz se iluminará cuando los asientos del conductor o del pasajero no estén bloqueados.

## Luces de advertencia amarillas



— **Luz de advertencia de falla del control de crucero adaptativo (ACC, si está equipado)**

Esta luz de advertencia se iluminará para indicar una falla en el sistema ACC. Póngase en contacto con un distribuidor autorizado.



— **Luz de advertencia de frenos antibloqueo (ABS)**

Esta luz monitorea el ABS. La luz de advertencia se iluminará cuando el interruptor de ignición es colocado a la posición de Encendido/En Marcha (ON/RUN) o (MAR/ON/RUN) y podría mantenerse encendida hasta por 4 segundos.

Si la luz permanece encendida después del arranque o se enciende y permanece encendida mientras se conduce, puede indicar que el ABS ha detectado una falla o que se ha vuelto inoperante. El sistema funcionará como un sistema de frenos estándar, sin antibloqueo.

Si la luz ámbar de advertencia de "ABS" está encendidas, el sistema de frenos debe ser revisado lo más pronto posible para restablecer los beneficios de los frenos antibloqueo. Si la luz de advertencia del ABS no se enciende al colocar el interruptor de ignición en la posición de Encendido/En Marcha (ON/RUN) o (MAR/ON/RUN), acuda a su distribuidor autorizado para revisarla.



— **Luz indicadora de falla del inmovilizador / Alarma eléctrica VPS**

Este testigo puede encenderse cuando la alarma de seguridad del vehículo a detectado un intento de ingreso al vehículo.

**NOTA:** Después de ciclar la ignición a la posición ON/RUN, la luz de alarma de seguridad del vehículo podría encenderse si se detecta un problema. Esta condición podría resultar en el motor apagándose después de dos segundos.



— **Luz indicadora de falla del sistema de advertencia de conductor somnoliento detectado**

Esta luz de advertencia se iluminará cuando el sistema de advertencia de conductor somnoliento detectado no está operando correctamente y necesita servicio. Por favor vea a su distribuidor autorizado.



— **Luz indicadora de mal funcionamiento/activación del control electrónico de estabilidad (ESC)**

La luz indicadora de mal funcionamiento/activación del ESC en el tablero de instrumentos se enciende cuando el interruptor de ignición se gira a la posición ON/RUN. Se debe apagar cuando el motor está funcionando. Si esta luz se enciende continuamente con el motor funcionando, se ha detectado un mal funcionamiento en el sistema ESC. Si esta luz permanece encendida después de varios ciclos de ignición y el vehículo ha sido conducido



varios kilómetros a velocidades mayores de 48 km/h (30 mph), vea a su distribuidor autorizado tan pronto como sea posible para que se diagnostique y corrija el problema.

- La luz indicadora de ESC apagado y la luz de mal funcionamiento/activación se enciende momentáneamente cada vez que gira el interruptor de ignición a encendido.
- Cada vez que se gira el interruptor de ignición a la posición ON/RUN o MAR (ACC/ON/RUN), el sistema ESC estará encendido aún si previamente se hubiera apagado.
- El sistema ESC emitirá zumbidos o bips y destellará la luz indicadora cuando esté activo. Esto es normal; los sonidos cesarán cuando el ESC se desactive después de la maniobra que ocasionó la activación del ESC.
- La luz se encenderá cuando el vehículo utilice el ESC en la conducción.



— **Luz indicadora de apagado del control electrónico de estabilidad (ESC)**

La luz indica que el Sistema de control electrónico de estabilidad (ESC) ha sido apagado. Cada vez que coloque la ignición en la posición ON/RUN o MAR/ON/RUN, el sistema ESC estará encendido, aún si este fue apagado previamente.



— **Luz de advertencia de combustible bajo**

Cuando el nivel de combustible alcanza el umbral bajo, esta luz se encenderá y permanecerá encendida hasta que se agregue combustible.



— **Luz indicadora de falla/revise el motor (MIL)**

La luz Indicadora de falla/revise el motor (MIL) es parte de un sistema de diagnóstico conocido como (OBDII) que monitorea las emisiones y el sistema de control del motor. La luz se encenderá cuando el interruptor de ignición se cambia a encendido y se mantendrá encendida, como una verificación del foco, hasta que se arranque el motor. Si la luz no se enciende cuando el interruptor de ignición es colocado en la posición ON/RUN, lleve su vehículo a revisión lo más pronto posible.

Ciertas condiciones, como un tapón de la compuerta de gasolina flojo o faltante, mala calidad de combustible y demás, pueden provocar el encendido de esta luz indicadora.

Cuando el motor está encendido, la luz MIL puede destellar para alertar acerca de condiciones serias que podrían provocar la pérdida de fuerza inmediata o severos daños al convertidor catalítico. Lleve su vehículo a servicio lo más pronto posible si esto ocurre.

### ¡ADVERTENCIA!

Un mal funcionamiento del convertidor catalítico puede ocasionar temperaturas más altas que las temperaturas de operación. Esto puede iniciar un incendio si usted conduce o se estaciona sobre materiales que pueden quemarse, como hierba o pasto seco, madera, cartón, etc. Esto puede ocasionar un serio accidente o incluso la muerte a los ocupantes u otras personas.





**¡PRECAUCIÓN!**

La conducción prolongada con la MIL encendida puede causar daños adicionales al sistema de control del motor. Esto también puede afectar el rendimiento de combustible y la manejabilidad. Pueden producirse daños severos al convertidor catalítico y pérdida de potencia repentinamente. Se requiere servicio de inmediato.



— **Luz de advertencia de gestión de carril activa de servicio (si está equipado)**

Esta luz de advertencia se iluminará cuando el sistema gestión de carril activa de servicio no esté funcionando y requiera servicio. Consulte a un distribuidor autorizado.



— **Luz indicadora de servicio de la advertencia de colisión frontal (FCW, si está equipado)**

Esta luz de advertencia se iluminará para indicar una falla en el sistema FCW. Póngase en contacto con un distribuidor autorizado para obtener servicio.



— **Luz de advertencia de servicio requerido/llamar para servicio (si está equipado)**

Esta luz de advertencia se iluminará cuando se requiera realizar servicio. Una ventana emergente aparecerá en la pantalla para señalar la necesidad de servicio. Contacte a su distribuidor autorizado lo más pronto posible.



— **Luz de advertencia de falla del limitador de velocidad (si así está equipado)**

Esta luz se iluminará cuando hay una falla en el sistema limitador de velocidad.



— **Luz de advertencia de falla del asiento giratorio (conductor o pasajero) (si así está equipado)**

Esta luz se iluminará cuando el asiento giratorio del conductor o pasajero fallen.



— **Luz de advertencia del monitoreo de presión de las llantas (TPMS)**

La luz de advertencia se enciende acompañado de un mensaje para indicar que la presión de llanta está por debajo del valor recomendado y/o existe una lenta pérdida de presión. En estos casos, la duración óptima de llantas y consumo de combustible no están garantizados.

Si dos o más llantas se encuentran en las condiciones descritas anteriormente, la pantalla mostrará los mensajes correspondientes a cada llanta en orden.

**¡PRECAUCIÓN!**

No continúe conduciendo con una o más llantas bajas, ya que el manejo puede verse comprometido. Detenga el vehículo, evite giros y frenadas fuertes. Repare inmediatamente utilizando el kit de reparación de llanta apropiado y contacte a su distribuidor autorizado lo más pronto posible.





Todas las llantas, incluyendo la de refacción (si así está equipado), se deben verificar mensualmente cuando estén frías para asegurarse de que están infladas a la presión recomendada por el fabricante indicada en la placa del vehículo o en la etiqueta de presión de inflado de las llantas. Si su vehículo tiene llantas de tamaño diferente al indicado en la etiqueta del vehículo o en la etiqueta de presión de inflado de las llantas, usted debe determinar la presión de inflado correcta de esas llantas.

Como característica adicional de seguridad, su vehículo puede estar equipado con un sistema de monitoreo de presión de las llantas (TPMS), el cual ilumina una luz indicadora de baja presión de las llantas cuando una o más llantas tienen la presión baja. Por consiguiente, cuando se ilumina la luz indicadora de baja presión de las llantas debe detenerse, revisar las llantas tan pronto como sea posible e inflarlas a la presión correcta. Conducir con una llanta muy desinflada ocasiona que la llanta se sobrecaliente y puede ocasionar que se dañe. El inflado insuficiente también reduce la economía de combustible, la vida del dibujo de la llanta, y puede afectar el manejo del vehículo y su capacidad para detenerse.

Es importante destacar que el TPMS no sustituye el mantenimiento adecuado de las llantas y que es responsabilidad del conductor mantener la presión correcta de las llantas, aún si la falta de inflado no ha llegado al grado de activar la iluminación de la luz indicadora de baja presión de las llantas del TPMS.

Su vehículo también ha sido equipado con un indicador de falla del TPMS para avisar que el sistema no está funcionando correctamente. El indicador de falla del TPMS está combinado con la luz indicadora de baja presión de las llantas. Cuando el sistema detecta un mal funcionamiento, la luz destella durante aproximadamente un minuto y después permanece encendida. Esta secuencia continuará en los siguientes arranques del vehículo mientras exista la falla.

Cuando el indicador de falla se ilumina, es posible que el sistema no pueda detectar o señalar la baja presión de la llanta como debería hacerlo. Las fallas del TPMS pueden ocurrir por varias razones, incluyendo la instalación de llantas de repuesto o de ruedas alternativas en el vehículo que impidan el funcionamiento correcto del TPMS. Revise siempre la luz de falla del TPMS después de reemplazar una o más llantas o ruedas en su vehículo, para confirmar que el reemplazo de las ruedas o llantas alternativas permiten que el TPMS continúe funcionando correctamente.



**¡PRECAUCIÓN!**

El TPMS ha sido optimizado para las llantas y ruedas de equipo original. Las presiones y advertencias del TPMS se establecieron para el tamaño de llantas equipadas en su vehículo. Si utiliza equipo de reemplazo que no es del mismo tamaño, tipo y/o estilo, el sistema podría funcionar incorrectamente o se podría dañar el sensor. Las ruedas no originales pueden ocasionar daños a los sensores. Usar sellador envasado para reparar llantas puede dejar inoperable el sistema TPMS. Después de usar un sellador envasado para reparación de llantas, lleve su vehículo a un distribuidor autorizado para verificar la operación del sensor.



— **Luz de advertencia de avería del gancho de remolque (si así está equipado)**

Esta luz se enciende cuando hay una falla con el gancho de remolque. Comuníquese con un distribuidor autorizado para obtener servicio.



— **Luz de temperatura de la transmisión (si así está equipado)**

Esta luz indica que la temperatura del líquido de la transmisión está demasiado alta, lo que puede ocurrir en condiciones de uso severas, como jalar un remolque. Si esta luz se enciende, detenga el vehículo y orílese donde sea seguro hacerlo. Luego, ponga el motor en marcha mínima o ligeramente más rápido, con la transmisión en neutral (N) o estacionamiento (P) hasta que la luz se apague. Una vez que la luz se apague, puede continuar conduciendo normalmente.

**¡ADVERTENCIA!**

Si continúa operando el vehículo mientras la luz de advertencia de la transmisión se encuentra encendida, podría provocar la ebullición del líquido, que cuando entre en contacto con los componentes de motor y transmisión a alta temperatura, puede provocar un incendio.

**¡PRECAUCIÓN!**

Conducir continuamente con la luz de advertencia de temperatura encendida provocará eventualmente daños o fallas en la transmisión.

**Luces indicadoras amarillas**

— **Luz de advertencia de colisión frontal apagada (FCW, si así está equipado)**

Esta luz indicadora se ilumina para indicar que la advertencia de colisión frontal está apagada.



— **Luz indicadora de modo de Arrastre (TOW/HAUL)**

Esta luz se iluminará cuando el modo de arrastre (TOW/HAUL) esté seleccionado.



— **Fallo del sistema sin llave**

El indicador se iluminará en caso de falla del sistema sin llave. Póngase en contacto con un distribuidor autorizado lo antes posible.



**— Fallo del sensor de lluvia**

El indicador se iluminará en caso de falla del limpiaparabrisas automático. Póngase en contacto con un distribuidor autorizado lo antes posible.

**— Fallo de luces exteriores**

El testigo se iluminará para indicar una falla en las siguientes luces: luces de circulación diurna (DRL) / luces de estacionamiento / indicadores de señal de giro del remolque (si están presentes) / luces del remolque (si están presentes) / luces laterales / indicadores de señal de giro / luz antiniebla trasera / luz de reversa / luces de freno / luces de matrícula.

La falla puede ser causada por un foco fundido, un fusible de protección fundido o una interrupción de la conexión eléctrica. Reemplace el foco o el fusible correspondiente. Póngase en contacto con un distribuidor autorizado.

**— Luz de falla de corte de combustible (si está equipado)**

Esta luz se iluminará si hay una falla en el corte de combustible. Si esta luz se enciende, lleve el vehículo a un distribuidor autorizado.

**Luces indicadoras verdes****— Luz indicadora del LaneSense (si así está equipado)**

El testigo encenderá de forma continua en color verde cuando el sistema detecte las dos líneas y éste armado y listo para brindar advertencias de torque y visuales si existe un abandono de carril sin intención. Refiérase a la sección de "LaneSense (si así está equipado)", en el capítulo "Arranque y operación" para obtener más información.

**— Luz indicadora de conjunto de limitador de velocidad activo: si está equipado con un módulo de instrumentos premium**

Esta luz indicadora se iluminará cuando el limitador de velocidad activo esté encendido y ajustado a una velocidad específica.

**— Indicador de las luces altas automáticas (si así está equipado)**

Este indicador muestra que las luces altas automáticas están encendidas.

**— Luz indicadora de control electrónico de velocidad ajustado (si así está equipado)**

Este indicador se encenderá cuando se encienda el control electrónico de velocidad.

**NOTA:** La luz indicadora no cambiará al ajustar la velocidad de cruce deseada.

**— Luz indicadora de faros para niebla delanteros (si así está equipado)**

Esta luz indica que los faros para niebla delanteros están encendidos.

**— Luz indicadora de luces de faros/posición encendidos (si así está equipado)**

Este indicador se iluminará cuando las luces de estacionamiento o los faros se encienden.





### — *Indicadores de las luces direccionales*

Cuando se activa la direccional izquierda o derecha, las flechas del panel de instrumentos parpadearán independientemente y las luces correspondientes al exterior se encenderán. Las luces exteriores de vuelta (traseras y delanteras) se encenderán al mover la palanca hacia la derecha o hacia la izquierda.

**NOTA:** Si cualquiera de los indicadores destella rápidamente o se mantiene encendido sin parpadear, revise si alguno de los focos exteriores no funciona.

## Luz indicadora azul



### — *Indicador de las luces altas*

Esta luz indica que las luces altas de los faros están encendidas. Empuje la palanca multifunción en dirección contraria de usted para cambiar los faros a luces altas. Jale la palanca hacia usted para cambiar los faros nuevamente a luces bajas. Si las luces altas están apagadas, jale la palanca hacia usted para encenderlas temporalmente, como un escenario de rebase.

## Luces indicadoras blancas



### — *Luz indicadora de control crucero adaptativo (ACC) listo (si así está equipado)*

Esta luz se encenderá en un vehículo equipado con AAC, cuando este sea activado pero no en el modo "Ajustado". Refiérase a la sección de "Control crucero adaptativo (ACC)", en la sección de "Arranque y operación" para obtener mayor información.



### — *Luz indicadora del LaneSense (si así está equipado)*

Cuando el sistema LaneSense se encuentra activo, el indicador se encontrará encendido de color blanco cuando una (izquierda o derecha) o ninguna de las líneas del carril han sido detectadas. El indicador cambiará a color blanco cuando ambas líneas han sido detectadas y el sistema está listo para proporcionar alertas visuales en la pantalla del módulo de instrumentos y de fuerza en el volante en el caso de un abandono de carril involuntario.

Refiérase a la sección de "LaneSense (si así está equipado)", en el capítulo de "Arranque y operación" para obtener mayor información



### — *Luz indicadora de limitador de velocidad activo listo (si está equipado con un módulo de instrumentos premium)*

Esta luz se iluminará, cuando el control electrónico de velocidad se haya encendido.



### — *Luz indicadora de advertencia de velocidad (si así está equipado)*

Cuando la advertencia de velocidad establecida está activada, el indicador de advertencia de velocidad se iluminará en el módulo de instrumentos con un número que coincida con la velocidad establecida. Cuando se excede la velocidad establecida, sonará un solo timbre junto con un mensaje emergente de advertencia de velocidad excedida.





La advertencia de velocidad se puede activar y desactivar en la pantalla del grupo de instrumentos.

**NOTA:** El número “55” es solo un ejemplo de una velocidad que se puede configurar.

## SISTEMA DE DIAGNÓSTICO A BORDO – OBD II

Su vehículo está equipado con un sistema sofisticado de diagnóstico a bordo llamado OBD II. Este sistema realiza el monitoreo del desempeño de los sistemas de emisiones, motor y control de la transmisión automática. Cuando estos sistemas funcionan correctamente, su vehículo tendrá un desempeño y rendimiento de combustible excelentes, además de que las emisiones del motor cumplirán con los reglamentos gubernamentales.

Si alguno de estos sistemas requiere servicio, el sistema OBD II encenderá la “Luz Indicadora de Mal Funcionamiento” (MIL). También guardará códigos de diagnóstico y otra información que ayudará a su técnico de servicio a realizar reparaciones. Aun cuando usted pueda manejar su vehículo sin recurrir a una grúa, acuda a servicio con su distribuidor autorizado tan pronto como sea posible.

### ¡PRECAUCIÓN!

- La conducción prolongada con la “Luz Indicadora de Mal Funcionamiento” encendida puede causar daños adicionales al sistema de control de emisiones. Esto también puede afectar el rendimiento de combustible y la capacidad de conducción. El vehículo debe recibir servicio antes de realizar cualquier prueba de emisiones.
- Si la “Luz Indicadora de Mal Funcionamiento (MIL)” parpadea cuando el motor está en marcha, se producirán daños severos al convertidor catalítico y pérdidas repentinas de potencia. Lleve su vehículo a revisión con su distribuidor lo antes posible.

### Seguridad cibernética del sistema de diagnóstico a bordo (OBD II)

Su vehículo está equipado con un sistema de diagnóstico a bordo (OBDII) y un puerto de conexión para permitirle acceder a la información relativa al rendimiento del control de emisiones del vehículo. Técnicos de servicio autorizados pueden necesitar acceder a esta información para asistir el diagnóstico y servicio del sistema de emisiones y del vehículo.





**¡ADVERTENCIA!**

- SÓLO un técnico de servicio autorizado debe conectar equipo al puerto de conexión OBD II para realizar diagnóstico y servicio a su vehículo.
- Si se conecta un equipo no autorizado al puerto del OBD II, como un dispositivo de rastreo, podría ser:
  - Que los sistemas del vehículo, incluyendo los sistemas relativos a la seguridad sean dañados y provocar una pérdida de control del vehículo, resultando en un accidente con lesiones serias o la muerte.
  - Acceder o permitir el acceso a otros, de la información almacenada en los sistemas del vehículo, incluyendo información personal.

Para más información, consulte la sección “Seguridad Cibernética” en el capítulo “Multimedia”.

## INSPECCIÓN DE EMISIONES Y PROGRAMAS DE MANTENIMIENTO

En algunas localidades, se puede requerir legalmente el aprobar una inspección del sistema de control de emisiones de su vehículo. No aprobarla puede impedir el registro del vehículo.



Para los estados que requieren una Inspección y mantenimiento (I/M), esta inspección verifica que la luz indicadora de mal funcionamiento (MIL) esté operando y no esté iluminada cuando el motor está trabajando, y que el sistema OBD II está listo para las pruebas.

Normalmente, el sistema OBD II estará listo. El sistema OBD II puede no estar listo si su vehículo tuvo servicio recientemente, si la batería se descargó recientemente, o si se reemplazó la batería. Si se determina que el sistema OBD II no está listo para la prueba de I/M, puede ser que el vehículo no pase la prueba.

Su vehículo tiene una prueba sencilla de accionamiento con la llave de ignición, la cual puede realizar antes de ir a la estación de pruebas. Para comprobar que el sistema OBD II de su vehículo está listo, usted debe hacer lo siguiente:

1. Gire la ignición a la posición encendido, pero no arranque el motor.

**NOTA:** Si usted cambia de posición el interruptor de ignición o arranca el motor, tendrá que comenzar otra vez esta prueba.

2. Tan pronto como gire la llave a la posición encendido, verá que el símbolo (MIL) se enciende como parte de una verificación normal del foco.
3. Después de aproximadamente 15 segundos, ocurrirá uno de estos dos eventos:
  - La MIL destellará aproximadamente 10 segundos y después quedará completamente iluminada hasta que usted gire la llave a apagado o arranque el motor. Esto significa que el sistema OBD II de su vehículo no está listo y usted no debe dirigirse a la estación de I/M.



- La MIL no destella y permanecerá completamente iluminada hasta que usted gire la llave de ignición a Asegurado o arranque el motor. Esto significa que el sistema OBD II de su vehículo está listo y usted puede dirigirse a la estación de I/M.

Si su sistema OBD II no está listo, deberá acudir a su distribuidor autorizado o a un taller de reparaciones. Si su vehículo recibió servicio recientemente o la batería tuvo fallas o fue reemplazada, no tendrá que hacer nada más que conducir su vehículo como lo hace cotidianamente para que se actualice su sistema OBD II. Una verificación posterior con la prueba rutinaria antes descrita indicará entonces que el sistema ya está listo.

Independientemente de que el sistema OBD II de su vehículo esté listo o no, si la MIL se ilumina durante el funcionamiento normal del vehículo, deberá hacer que reciba servicio antes de dirigirse a la estación de I/M. La estación de I/M puede volver a probar su vehículo porque la MIL está encendida cuando el motor está funcionando.



# ARRANQUE Y OPERACIÓN

## CONTENIDO

■	<b>PROCEDIMIENTOS DE ARRANQUE</b> .....	<b>100</b>
	• Transmisión automática (si así está equipado).....	100
	• Arranque normal.....	100
	• Función de arranque de toque .....	100
	• Clima de frío extremo (abajo de -30°C [-22°F]).....	100
	• Arranque de estacionamiento prolongado .....	101
	• Si el motor no arranca .....	101
	• Después del arranque .....	102
■	<b>CALENTADOR DEL BLOQUE DEL MOTOR</b> .....	
	<b>(SI ASÍ ESTÁ EQUIPADO)</b> .....	<b>102</b>
■	<b>RECOMENDACIONES PARA EL ASENTAMIENTO</b> .....	
	<b>DEL MOTOR</b> .....	<b>102</b>
■	<b>FRENO DE ESTACIONAMIENTO</b> .....	<b>103</b>
	• Freno de estacionamiento eléctrico (EPB) (si así está equipado) ...	103
	• Freno de estacionamiento automático .....	105
	• Acoplamiento seguro (Safehold).....	106
	• Modo de freno de servicio .....	106
■	<b>TRANSMISIÓN AUTOMÁTICA</b> .....	<b>107</b>
	• Interbloqueo de la ignición .....	108
	• Transmisión automática de nueve velocidades .....	108
■	<b>DIRECCIÓN ASISTIDA</b> .....	<b>113</b>
■	<b>LIMITADOR DE VELOCIDAD ACTIVO</b> .....	
	<b>(SI ASÍ ESTÁ EQUIPADO)</b> .....	<b>114</b>
	• Activación .....	114
	• Excediendo la velocidad establecida .....	115
	• Desactivación .....	115
■	<b>ASISTENTE INTELIGENTE DE VELOCIDAD (ISA)</b> .....	
	<b>(SI ASÍ ESTÁ OCUPADO)</b> .....	<b>115</b>
	• Activación .....	115
	• Excediendo la velocidad establecida .....	116



• Desactivación .....	116
■ <b>SISTEMAS DE CONTROL CRUCERO (SI ASÍ ESTÁ EQUIPADO) .....</b>	<b>116</b>
• Control de crucero .....	117
• Para activar .....	117
• Para fijar la velocidad deseada .....	117
• Para variar la velocidad fijada .....	118
• Aceleración para rebasar .....	118
• Utilizando el control de velocidad en pendientes .....	118
• Para reanudar la velocidad .....	119
• Desactivación .....	119
• Control de Crucero Adaptativo (ACC) .....	119
• Funcionamiento del control de crucero adaptativo (ACC) .....	120
• Menú de Control de Crucero Adaptativo (ACC) .....	121
• Velocidad de conducción deseada a través de una señal de velocidad detectada .....	124
• Para cancelar .....	124
• Para reanudar .....	124
• Para variar la velocidad fijada .....	125
■ <b>SISTEMA DE ASISTENCIA DE SEÑALES DE TRÁFICO .....</b>	<b>132</b>
• Activación/Desactivación .....	132
• Modos de asistencia de señales de tráfico .....	132
• Indicaciones en la pantalla .....	133
■ <b>SISTEMA ACTIVO DE ASISTENCIA A LA CONDUCCIÓN (SI ASÍ ESTÁ EQUIPADO) .....</b>	<b>134</b>
• Operación .....	134
• Encendido o apagado de la asistencia a la conducción activa .....	136
• Indicaciones en la pantalla .....	138
• Maniobra de mínimo riesgo .....	139
• Estado del sistema .....	139
• Operación/Limitaciones del sistema .....	140
■ <b>SISTEMA DE AYUDA DELANTERA/TRASERA PARA ESTACIONARSE PARKSENSE® (SI ASÍ ESTÁ EQUIPADO) .....</b>	<b>141</b>
• Sensores ParkSense® (si así está equipado) .....	141



• Señales de advertencia del sistema ParkSense® .....	142
• Habilitar y deshabilitar del sistema ParkSense .....	145
• Indicaciones de falla del ParkSense Park Assist.....	145
• Sistema de advertencia de distancia lateral.....	146
• Precauciones al usar el sistema ParkSense Park Assist.....	147
<b>■ SISTEMA ACTIVO DE ASISTENCIA PARA ESTACIONARSE ..... PARKSENSE (SI ASÍ ESTÁ EQUIPADO).....</b>	<b>148</b>
• Activación y desactivación del ParkSense® Active ..... Park Assist System .....	149
• Operación de asistencia activa del lugar de estacionamiento perpendicular .....	150
• Salida del espacio de estacionamiento.....	154
<b>■ ALERTA DE ABANDONO DE CARRIL LANESENSE ..... (SI ASÍ ESTÁ EQUIPADO) .....</b>	<b>155</b>
• Operación del LaneSense.....	155
• Encendiendo o apagando del LaneSense .....	156
• Pantalla de advertencia de LaneSense.....	156
• Cambio del estado del LaneSense .....	158
<b>■ CÁMARA TRASERA DE REVERSA PARKVIEW ..... (SI ASÍ ESTÁ EQUIPADO) .....</b>	<b>158</b>
<b>■ SISTEMA DE CÁMARA DE VISTA ENVOLVENTE ..... (SI ASÍ ESTÁ EQUIPADO) .....</b>	<b>160</b>
<b>■ ABASTECIMIENTO DE COMBUSTIBLE.....</b>	<b>163</b>
• Mensaje de tapón de llenado de combustible suelto .. (tapón de gasolina) .....	164
<b>■ CARGA DEL VEHÍCULO.....</b>	<b>165</b>
• Etiqueta de certificación .....	165
• Límite de peso bruto vehicular (GVWR).....	165
• Límite de peso bruto en el eje (GAWR) .....	165
• Tamaño de la llanta .....	165
• Tamaño del rin.....	166
• Presiones del inflado.....	166
• Peso vehicular.....	166
• Sobrecarga.....	166





• Carga.....	166
■ <b>ARRASTRE DE REMOLQUE.....</b>	<b>167</b>
• Definiciones comunes de arrastre.....	167
• Tipo de enganche y clasificación de remolque .....	169
• Pesos de remolque (límite de peso máximo del remolque).....	169
• Peso en remolque y en la lanza .....	169
• Requerimientos de arrastre.....	170
• Consejos de arrastre.....	173
■ <b>ARRASTRE RECREATIVO (CASA RODANTE, ETC.).....</b>	<b>174</b>
• Arrastre de este vehículo detrás de otro vehículo.....	174
■ <b>CONSEJOS DE CONDUCCIÓN.....</b>	<b>175</b>
• Conducción en superficies resbalosas.....	175
• Conducción a través de agua .....	176



## PROCEDIMIENTOS DE ARRANQUE

Antes de arrancar su vehículo, ajuste su asiento, el espejo interior, los espejos exteriores y póngase el cinturón de seguridad.

### ¡ADVERTENCIA!

- Nunca deje niños a solas en un vehículo, o con acceso a un vehículo abierto.
- Dejar a un niño en el vehículo sin vigilancia es peligroso por muchas razones. El niño u otras personas se pueden lesionar seria o fatalmente. Se le debe advertir a los niños no tocar el freno de estacionamiento, pedal de freno o selector de velocidades.
- No deje las llaves en o cerca del vehículo o en un lugar accesible a los niños y no deje un vehículo equipado con el transmisor de acceso remoto (si así está equipado) con el interruptor de ignición encendido. El niño puede hacer funcionar las ventanas eléctricas, otros controles o mover el vehículo.

### Transmisión automática (si así está equipado)

Arranque el motor con el selector de cambios en la posición neutral (N) o estacionamiento (P). Aplique el freno antes de cambiar a cualquier rango de conducción.

**NOTA:** El pedal del freno debe pisarse para sacar la palanca de cambios de estacionamiento (P).

### Arranque normal

**NOTA:** El arranque normal de un motor frío o caliente se obtiene sin bombear o presionar el pedal del acelerador.

Proceder de la siguiente manera:

1. La transmisión debe estar en Estacionamiento (P).
2. Presione el pedal del freno mientras presiona el botón de Motor arranque/ paro (engine Star/Stop) una vez.
3. Si el motor no arranca después de 10 segundos, coloque el interruptor de ignición en la posición de (OFF) APAGADO y espere de 10 a 15 segundos antes de intentar volver a arrancar el motor.

### Función de arranque de toque

No presione el acelerador. Presione brevemente el botón de encendido START / STOP y suéltelo. El motor de arranque seguirá funcionando, pero se desactivará automáticamente cuando el motor esté funcionando.

### Clima de frío extremo (abajo de -30°C [-22°F])

Para asegurar el arranque en condiciones de frío extremo, se recomienda usar un calentador eléctrico alimentado externamente para bloque de motor (disponible con su distribuidor autorizado).



## Arranque de estacionamiento prolongado

**NOTA:** La condición de estacionamiento prolongado ocurre cuando el vehículo no se ha encendido o no se ha conducido durante al menos 30 días.

1. Instale un cargador de batería o cables pasa corriente a la batería para garantizar una carga completa de la batería durante el ciclo de arranque.
2. Presione el pedal del freno mientras presiona el botón de (Engine Start/ Stop) Motor arranque/paro una vez.
3. Si el motor no arranca en 10 segundos, coloque el interruptor de ignición en la posición OFF, espere de 10 a 15 segundos para permitir que el motor de arranque se enfríe, luego repita el procedimiento de "Arranque de estacionamiento prolongado".
4. Si el motor no arranca después de ocho intentos, deje que el motor de arranque se enfríe durante al menos 10 minutos y luego repita el procedimiento.

### ¡PRECAUCIÓN!

Para evitar daños en el motor de arranque, no arranque continuamente durante más de 10 segundos a la vez. Espere de 10 a 15 segundos antes de volver a intentarlo.

## Si el motor no arranca

Si el motor falla en arrancar después de seguir los procedimientos "Arranque normal" o "Clima frío extremo", y el vehículo no ha experimentado una condición de estacionamiento prolongado definido en el procedimiento "Arranque después de un estacionamiento prolongado", puede que el motor se encuentre ahogado. Presione el acelerador a fondo y manténgalo ahí. De marcha al motor por no más de 10 segundos. Esto deberá eliminar cualquier exceso de combustible en caso de ahogamiento del motor. Deje el interruptor de ignición en la posición ON/RUN, suelte el acelerador y repita el procedimiento de "Arranque normal".

### ¡ADVERTENCIA!

- Nunca vierta combustible ni otros líquidos inflamables en la abertura de entrada de aire del cuerpo del acelerador para tratar de arrancar el vehículo. Esto podría generar una llama intensa repentina y ocasionarle graves lesiones personales.
- No intente empujar o remolcar su vehículo para que arranque. Los vehículos equipados con transmisión automática no se pueden arrancar de esta forma. El combustible sin quemar puede entrar al convertidor catalítico y cuando el motor arranque, se encenderá y dañará el convertidor y el vehículo.
- Si el vehículo tiene descargada la batería, se pueden utilizar cables pasa corriente para arrancar con una batería auxiliar o la batería de otro vehículo. Este tipo de arranque puede ser peligroso si se realiza incorrectamente. Para más información, refiérase a la sección "Arranque con cables pasa corriente" en el capítulo "Qué hacer en caso de emergencia".



**¡PRECAUCIÓN!**

Para no dañar el motor de arranque, no de marcha al motor por más de 10 segundos cada vez. Espere de 10 a 15 segundos antes de intentar nuevamente.

**Después del arranque**

La velocidad de marcha mínima es controlada automáticamente y disminuirá automáticamente conforme se caliente el motor.

**CALENTADOR DEL BLOQUE DEL MOTOR (SI ASÍ ESTÁ EQUIPADO)**

El calentador del bloque del motor calienta el motor y permite que el motor arranque más rápido en clima frío. Conecte el cable a una toma eléctrica estándar de AC (Corriente Alterna) de 110-115 voltios con un cable de extensión de tres conductores con conexión a tierra.

El cable del calentador del bloque debe de estar conectado al menos una hora para tener el efecto adecuado de calentamiento en el motor.

**¡ADVERTENCIA!**

Recuerde desconectar el cable antes de conducir. Dañar el cable eléctrico de 110-115 voltios podría ocasionar que alguien se electrocute.

**RECOMENDACIONES PARA EL ASENTAMIENTO DEL MOTOR**

No se requiere un largo periodo de asentamiento para el motor y tren motriz (transmisión y ejes) en su vehículo.

Conduzca moderadamente durante los primeros 500 km (300 millas). Después de los primeros 100 km (60 millas), son recomendables las velocidades de 80 o 90 km/h (50 o 55 mph).

En velocidad de crucero, las aceleraciones breves a fondo, dentro de los límites de las leyes de tráfico locales, contribuyen a un buen asentamiento. La aceleración a fondo en una velocidad baja puede ser dañina y se debe evitar.

El aceite del motor que se agrega en la fábrica es un lubricante del tipo de alta calidad conservador de energía. Los cambios de aceite deben ser consistentes con las condiciones climáticas en las que se operará el vehículo. La viscosidad recomendada y los grados de calidad se muestran más adelante en este manual.

**¡PRECAUCIÓN!**

No deben usarse aceites sin detergentes, ni aceites minerales puros en el motor, estos pueden causarle daño.



**NOTA:** Un motor nuevo puede consumir algo de aceite durante los primeros miles de kilómetros de operación. Esto se debe considerar como una parte normal del asentamiento y no interpretarse como una indicación de falla.

## FRENO DE ESTACIONAMIENTO

### Freno de estacionamiento eléctrico (EPB) (si así está equipado)

Su vehículo puede estar equipado con un sistema de freno de estacionamiento eléctrico (EPB) que ofrece una operación simple y algunas características adicionales que hacen que el freno de estacionamiento sea más conveniente y útil.

El freno de estacionamiento está especialmente pensado para evitar que el vehículo se mueva mientras está estacionado. Antes de salir del vehículo, asegúrese de poner el freno de estacionamiento. También asegúrese de dejar la palanca de velocidades de la transmisión en estacionamiento (P).

Puede activar el freno de estacionamiento de dos maneras:

- Manualmente aplicando el interruptor del freno de estacionamiento.
- Automáticamente, activando la función de freno de estacionamiento automático (Auto Park Brake) en las características programables por el cliente en el Uconnect® o pantalla del módulo de instrumentos del vehículo.

El interruptor del freno de estacionamiento está localizado en la panel de instrumentos (debajo del interruptor de luces).

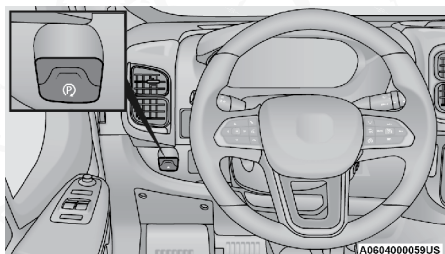

**Interruptor de freno eléctrico de estacionamiento**

Para aplicar el freno de estacionamiento manualmente, jale el interruptor momentáneamente. Es posible que escuche un ligero zumbido en la parte trasera del vehículo mientras que el freno de estacionamiento se acopla. Una vez que el freno está totalmente aplicado, la luz de advertencia del freno de estacionamiento en el tablero de instrumentos y el indicador en el interruptor se iluminarán. Si su pie está en el pedal del freno mientras aplica el freno de estacionamiento, puede notar un pequeño movimiento del pedal del freno. El freno de estacionamiento puede ser aplicado incluso con el motor apagado, sin embargo sólo puede ser liberado cuando el interruptor de ignición está en la posición de encendido.

**NOTA:** La luz del EPB se iluminará si el interruptor del EPB es mantenida por mas de 20 segundos ya sea en la posición de liberación o aplicada. La luz se apagará cuando se libere el interruptor.





Si la característica de freno de estacionamiento automático "Auto Park Brake" está activada, el freno de estacionamiento automáticamente se acoplará cuando la palanca de la transmisión se coloque en estacionamiento (P) o con transmisión manual cuando el interruptor de ignición es apagado. Una vez que el freno de estacionamiento está aplicado, la luz de advertencia del freno de estacionamiento en el módulo de instrumentos se iluminará. Si su pie está en el pedal del freno puede notar un pequeño movimiento del pedal del freno mientras el freno de estacionamiento es aplicado.

El freno de estacionamiento se liberará automáticamente cuando el interruptor de ignición sea colocado a la posición de encendido, la transmisión se encuentra en conducción o reversa, el cinturón de seguridad del conductor es abrochado y se hace el intento de conducir.

Para liberar el freno de estacionamiento manualmente, el interruptor de ignición debe estar en la posición de encendido. Coloque su pie en el pedal del freno, empuje el interruptor del freno de estacionamiento hacia abajo momentáneamente. Es posible que escuche un ligero zumbido en la parte trasera del vehículo mientras que el freno de estacionamiento se desacopla. Podría notar un pequeño movimiento del pedal de freno. Una vez que el freno de estacionamiento esté totalmente desacoplado, la luz en el módulo de instrumentos se apagará.

**NOTA: Cuando se estacione en una pendiente, es importante que gire las ruedas delanteras hacia el borde de la acera cuando la pendiente sea hacia abajo gire las ruedas al lado opuesto del borde de la acera cuando la pendiente sea hacia arriba. Aplique el freno de estacionamiento antes de poner la palanca de velocidades en estacionamiento, de lo contrario la carga en el mecanismo de bloqueo de la transmisión puede dificultar mover la palanca fuera de estacionamiento. El freno de estacionamiento siempre debe estar aplicado cuando el conductor no esté en el vehículo.**

### ¡ADVERTENCIA!

- Nunca utilice la posición de estacionamiento como un sustituto del freno de estacionamiento. Siempre aplique el freno de estacionamiento completamente cuando se estacione para evitar el movimiento del vehículo y posibles lesiones o daños.
- Cuando salga del vehículo siempre retire el transmisor de la llave del interruptor de ignición y ciérrelo
- Nunca deje niños solos en el vehículo o con acceso a un vehículo abierto. Permitir a los niños estar en un vehículo sin vigilancia es peligroso por numerosas razones. Un niño u otras personas podrían salir lastimadas de forma severa e incluso de muerte. Los niños deben ser advertidos de no tocar el freno de estacionamiento, el pedal del freno o la palanca de cambios.
- No deje el transmisor de la llave en o cerca del vehículo, o en un lugar accesible para los niños y no deje un vehículo equipado con Keyless Enter-N-Go™ (acceso remoto sin llave) en la posición de accesorios o encendido/en conducción. Un niño podría operar las ventanas eléctricas, otros controles o mover el vehículo.



**¡ADVERTENCIA!**

- Cerciórese de que el freno de estacionamiento esté completamente desacoplado antes de conducir; de no hacerlo podría llevar a una falla del freno y a un accidente.
- Siempre aplique completamente el freno de estacionamiento cuando abandone su vehículo o éste puede rodar y causar daño o lesiones. Asimismo asegúrese de dejar la palanca de la transmisión en estacionamiento (P). No hacerlo puede permitir que el vehículo ruede y causar daño o lesiones.

**¡PRECAUCIÓN!**

Si la "Luz de advertencia de los frenos" se mantiene encendida con el freno de estacionamiento liberado, esto indica una falla en el sistema de frenos. Deberá darle servicio de inmediato al sistema de frenos con un distribuidor autorizado.

Si las circunstancias hacen necesario acoplar el freno de estacionamiento mientras el vehículo está en movimiento, mantenga la presión en el interruptor eléctrico del freno de estacionamiento durante el tiempo que sea necesario. La luz de advertencia del freno de estacionamiento se iluminará y escuchará un sonido continuo de campanillas. Las luces de freno trasero también se encenderán automáticamente mientras el vehículo permanezca en movimiento.

Para desacoplar el freno de estacionamiento cuando el vehículo está en movimiento libere el interruptor. Si llega a hacer alto total usando el freno de estacionamiento, cuando el vehículo alcanza aproximadamente 5 km/h (3 mph), el freno de estacionamiento permanecerá acoplado.

**¡ADVERTENCIA!**

Conducir el vehículo con el freno de estacionamiento acoplado o usar el freno de estacionamiento para detener el vehículo puede causar serios daños al sistema de frenos. Asegúrese que el freno de estacionamiento está totalmente liberado antes de conducir: si no lo hace puede causar falla en el freno o un accidente.

En el improbable caso de un mal funcionamiento del sistema de freno de estacionamiento eléctrico, una luz amarilla de falla del EPB se iluminará. Esto puede estar acompañado por el parpadeo de la lámpara de advertencia del freno. En este caso, es urgente el servicio al sistema del freno eléctrico. No confíe en el freno de estacionamiento para mantener el vehículo detenido.

**Freno de estacionamiento automático**

El freno de estacionamiento eléctrico se puede programar para aplicarlo de forma automática cada vez que el vehículo está parado y la palanca de la transmisión automática se coloca en estacionamiento (P). El freno de estacionamiento automático se activa y desactiva mediante la selección de las características programables del sistema Uconnect®.



Cualquier aplicación automática el freno de estacionamiento se puede evitar presionando el interruptor EPB a la posición de liberación, mientras que la palanca de la transmisión está en estacionamiento (P).

### **Acoplamiento seguro (Safehold)**

El acoplamiento seguro es una característica de seguridad del sistema del freno de estacionamiento eléctrico que acopla el freno de estacionamiento automáticamente si el vehículo se deja sin asegurar mientras la ignición esta en ON/RUN.

El freno de estacionamiento se acoplará automáticamente si se cumplen todas las condiciones siguientes:

- Si el vehículo está detenido
- No hay ningún intento por presionar el pedal del freno o acelerador
- El cinturón de seguridad está desabrochado
- La puerta del conductor abierta

El acoplamiento seguro puede ser anulado temporalmente presionando el interruptor del freno de estacionamiento eléctrico en condiciones en que normalmente el acoplamiento seguro se llevaría a cabo. Una vez anulado manualmente el acoplamiento seguro se habilitará de nuevo una vez que el vehículo alcanza 20 km/h (12 mph) o el interruptor de ignición se gira a la posición de apagado y regresa a la posición encendido otra vez.

### **Modo de freno de servicio**

Se recomienda tener los frenos revisados por un distribuidor autorizado. Sólo debe hacer las reparaciones para las que tenga los conocimientos y el equipo adecuado. Sólo debe entrar en el modo de freno de servicio durante el servicio de los frenos.

Cuando de servicio a los frenos, podría ser necesario que empuje el pistón trasero en la parte trasero del agujero del caliper. Con el sistema de freno de estacionamiento eléctrico, esto sólo puede hacerse después de retraer el actuador del freno de estacionamiento eléctrico. La retracción del actuador se puede hacer fácilmente mediante la introducción del modo de freno de servicio. Este sistema de menús hará los pasos necesarios para retraer el actuador del EPB con el fin de realizar el servicio del freno trasero.

El modo de freno de servicio tiene requisitos que se deben cumplir para poder ser activados:

- El vehículo debe estar totalmente detenido.
- El freno de estacionamiento no debe estar aplicado.
- La transmisión debe estar en estacionamiento (P) o neutral (N).

Cuando esté en el modo de servicio, el indicador del freno de estacionamiento eléctrico parpadeará de forma continua mientras el interruptor de ignición está en encendido.

Cuando el trabajo del freno de servicio esté completo, los siguientes pasos se deben seguir para restablecer el sistema del freno de estacionamiento a la operación normal.



- Asegúrese que el vehículo esté totalmente detenido.
- Presione el pedal del freno con fuerza moderada.
- Aplique el interruptor del freno de estacionamiento eléctrico.

### ¡ADVERTENCIA!

Puede ser gravemente herido trabajando en o alrededor del motor del vehículo. Únicamente haga el trabajo para el cual tiene el conocimiento y el equipo adecuado. Si tiene alguna duda sobre su capacidad para realizar un trabajo de servicio, lleve su vehículo a su distribuidor autorizado.

## TRANSMISIÓN AUTOMÁTICA

### ¡ADVERTENCIA!

- Es peligroso cambiar la palanca del selector de velocidades de la posición de estacionamiento (P) o neutral (N) a otra velocidad si la velocidad del motor es mayor que la velocidad de marcha mínima. Si no pisa firmemente el pedal del freno, el vehículo podría acelerar rápidamente hacia adelante o hacia atrás. Se podría perder el control del vehículo y golpear a alguien o algo. Solamente cambie a velocidad cuando el motor esté en marcha mínima y esté pisando firmemente el pedal del freno con el pie derecho.
- El movimiento no deseado de un vehículo puede herir a los que se encuentran dentro o cerca del vehículo. No debe abandonar un vehículo mientras el motor se encuentra encendido. Antes de abandonar un vehículo siempre aplique el freno de estacionamiento, y deje la palanca de cambios en la posición de estacionamiento (P) para asegurar el vehículo contra el movimiento no deseado.
- Cuando deje el vehículo siempre retire el transmisor de la llave de la ignición y asegure el vehículo.
- Nunca deje niños solos dentro del vehículo, o con acceso a un vehículo sin asegurar. Permitir que los niños se encuentren en un vehículo sin supervisión puede resultar peligroso por numerosas razones. Un niño u otras personas pueden resultar seriamente o fatalmente heridas.
- No deje la llave dentro o cerca del vehículo (o en una ubicación accesible a los niños). Un niño podría operar las ventanas eléctricas, otros controles o incluso mover el vehículo.

### ¡PRECAUCIÓN!

- Cambie a estacionamiento (P) o reversa (R) únicamente después de que el vehículo se haya detenido completamente.
- No cambie de reversa (R), estacionamiento (P) o neutral (N) a otro rango de velocidad hacia adelante cuando la velocidad del motor sea mayor a la velocidad de marcha mínima.
- Antes de cambiar a otra velocidad, cerciórese de pisar firmemente el pedal del freno.





## Interbloqueo de la ignición

Este vehículo está equipado con un sistema de interbloqueo de ignición, el cual requiere que la transmisión esté en la posición "P" (estacionamiento) antes de colocar la ignición en la posición de Apagado (OFF). La transmisión se bloquea en la posición de "P" (estacionamiento) cuando coloca la ignición en la posición de apagado.

**NOTA:** Si una falla ocurre, el sistema detendrá la llave en el interruptor de la ignición para advertirle que esta característica de seguridad es inoperable. El motor puede encenderse y apagarse pero la llave no podrá removerse hasta que obtenga servicio.

## Sistema de interbloqueo transmisión/frenos (BTSI)

Este vehículo está equipado con un sistema de interbloqueo para la transmisión/frenos (BTSI) que mantiene el selector de velocidades en la posición "P" (estacionamiento) a menos que se presione los frenos. Para cambiar la transmisión fuera de "P", la ignición debe encontrarse en la posición de Encendido/En marcha (con el motor encendido o no), y presionarse el pedal del freno. Este vehículo está equipado con un sistema de bloqueo adicional que mantiene el selector de la transmisión en la posición "N" (neutral) (si la velocidad del vehículo es aproximadamente 0 km/h [0 mph]). Para el cambio de la transmisión a las posiciones "R" (reversa) o "D" (conducir), debe presionar el pedal del freno

**NOTA:** Si el asiento giratorio no está bloqueado se puede provocar que el selector de velocidades no se pueda mover fuera de la posición "P" (estacionamiento), asegúrese de que el asiento giratorio esté bloqueado en posición, viendo hacia el frente.

## Transmisión automática de nueve velocidades

El indicador de los cambios está localizado en el módulo de instrumentos, indica la posición del rango de velocidad. Usted debe presionar el pedal de freno para poder mover la palanca fuera de la posición estacionamiento (P) (sistema de interbloqueo). Para conducir mueva el selector de velocidades de estacionamiento (P) o neutral (N) a la posición en conducción (D).

La transmisión controlada electrónicamente le brinda cambios precisos. La transmisión se calibra por sí misma, por eso, los primeros cambios en un vehículo nuevo los sentirá abruptos. Esta es una condición normal y los cambios precisos se irán mejorando en cuanto el vehículo adquiera unos cientos de kilómetros.

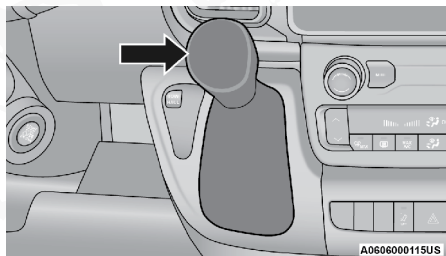

Selector de velocidades





Cambiar de (D) en conducción a (P) estacionamiento o a (R) reversa deberá ser hecho sólo después de soltar el pedal del acelerador y el se pare. Asegúrese de tener el pie en el pedal del freno cuando mueva el selector de velocidades entre los rangos.

El selector de velocidades tiene las posiciones "P" (Estacionamiento), "R" (Reversa), "N" (Neutral), "D" (Conducir) y ERS (Selector Electrónico de Rangos). Puede realizar cambios de velocidad descendentes utilizando el control de cambio ERS (Consulte "Operación del ERS" más adelante para más información). Mover el selector de velocidades a la posición de ERS (+/-) a un costado de la posición "D" (conducir) activa el modo ERS, mostrando la velocidad actual en el módulo de instrumentos, evitando cualquier cambio ascendente (por arriba) de esta velocidad. En el modo ERS, mover la palanca hacia delante (-) o hacia atrás (+) cambiará la velocidad tope disponible.

**NOTA:** Si el selector de velocidad no puede moverse a la posición "P", "R" o "N", al moverlo hacia el frente, es probable que usted se encuentre en la posición ERS (+/-) a un costado de la posición "D". En el modo ERS, la velocidad límite (1, 2, 3, etc.) se mostrará en el módulo de instrumentos. Mueva el selector de velocidades a la derecha (a la posición "D") para acceder a los rangos "P", "R" y "N".

### Rangos de velocidad

NO acelere el motor cuando cambie de las posiciones "P" (estacionamiento), o "N" (neutral) a otra velocidad.

**NOTA:** Después de seleccionar cualquier rango de velocidad, espere un momento para permitir que la velocidad seleccionada se acople completamente antes de acelerar. Esto es especialmente importante cuando el motor está frío.

#### "P" (Estacionamiento)

Este rango de velocidad es un complemento al freno de estacionamiento ya que bloquea el transeje. El motor se puede arrancar en esta posición. Nunca intente usar "P" (estacionamiento) mientras el vehículo esté en movimiento. Ponga el freno de estacionamiento cuando deje el vehículo en este rango.

Cuando se estacione en una pendiente, es importante poner el freno de estacionamiento antes de poner la palanca de velocidades en "P" (estacionamiento), pues de lo contrario la carga en el mecanismo de bloqueo del transeje dificultará mover la palanca para cambiar a otra velocidad que no sea la "P" (estacionamiento). Como precaución adicional, si se estaciona en bajada gire las ruedas delanteras hacia la acera y si se estaciona en una subida, gírelas hacia el lado contrario a la acera.

Cuando salga del vehículo, siempre:

- Aplique el freno de estacionamiento.
- Coloque la transmisión en la posición "P".
- Apague el motor.
- Retire la llave del interruptor de ignición.



**¡ADVERTENCIA!**

- Nunca use la posición de (P) estacionamiento como un sustituto del freno de estacionamiento. Siempre aplique el freno de estacionamiento por completo para evitar el movimiento del vehículo y posibles lesiones o daños.
- Su vehículo se puede mover y herirlo a usted u otras personas si no se encuentra completamente en la posición "P". Versifíquelo tratando de mover el selector de velocidades fuera de la posición "P" sin presionar el pedal de freno. Asegúrese que el selector de velocidades se encuentre en "P" antes de salir del vehículo.
- Es posible que la transmisión no active ESTACIONAMIENTO si el vehículo está en movimiento. Detenga siempre el vehículo por completo antes de cambiar a estacionamiento (P) y verifique que el indicador de posición de la marcha de la transmisión indique estacionamiento (P) de forma continua sin parpadear. Asegúrese de que el vehículo esté completamente detenido y que la posición de estacionamiento (P) esté correctamente indicada antes de salir del vehículo.
- Es peligroso cambiar fuera de ESTACIONAMIENTO o NEUTRAL si la velocidad del motor es más alta que la velocidad de ralentí. Si su pie no presiona firmemente el pedal del freno, el vehículo podría acelerar rápidamente hacia adelante o hacia atrás. Podría perder el control del vehículo y golpear a alguien o algo. Cambie a una marcha únicamente cuando el motor esté en ralentí normalmente (o detenido) y su pie esté presionando firmemente el pedal del freno.
- El movimiento no deseado de un vehículo puede herir a los que se encuentran dentro o cerca del vehículo. No debe abandonar un vehículo mientras el motor se encuentra encendido. Antes de abandonar un vehículo siempre aplique el freno de estacionamiento, y deje la palanca de cambios en la posición "P" y la ignición en apagado. Cuando la ignición está en apagado, la transmisión está en "P", asegure el vehículo contra el movimiento no deseado.
- Cuando deje el vehículo siempre asegúrese de colocar el interruptor de ignición en la posición de apagado (OFF), retirar el transmisor del vehículo y asegurar/bloquear el vehículo.
- Nunca deje niños solos dentro del vehículo, o con acceso a un vehículo sin asegurar. Permitir que los niños se encuentren en un vehículo sin supervisión puede resultar peligroso por numerosas razones. Un niño u otras personas pueden resultar seriamente o fatalmente heridas. Se le debe advertir a los niños no tocar el freno de estacionamiento, pedal de freno o el selector de velocidades de la transmisión.
- No deje el transmisor de llave dentro o cerca del vehículo, o en una ubicación de fácil acceso a los niños, ni deje el interruptor de ignición en la posición de Encendido/En marcha. Un niño podría operar las ventanas, otros controles, o mover el vehículo.

Los siguientes indicadores deben utilizarse para asegurar que ha seleccionado la posición de "P" (Estacionamiento):

- Cuando cambie a la posición "P", mueva el selector de velocidades completamente hasta delante y hacia la izquierda hasta que se detenga.



- Revise que el indicador de posición del selector de velocidades muestre que está en la posición "P" (Estacionamiento).
- Con el pedal del freno liberado, verifique que el selector de la transmisión no se mueva fuera de la posición de "P".

### ¡PRECAUCIÓN!

- Antes de mover la palanca de cambios fuera de la posición de "P", se debe mover el interruptor de la ignición de la posición de LOCK/OFF a la posición de Encendido/Ignición, y presionar el pedal de freno. De otra manera se puede dañar la palanca de cambios.
- NO acelere el motor mientras cambia de la posición "P" o "N" a otro rango de velocidad, sino se podría ocasionar un daño a la transmisión.

#### **"R" (Reversa)**

Cambie a este rango únicamente después de que el vehículo se haya detenido completamente.

#### **"N" (Neutral)**

Cambie a neutral (N) cuando el vehículo esté detenido durante períodos prolongados con el motor funcionando. El motor puede arrancarse en este rango. Cambie la transmisión a "P" y aplique el freno de estacionamiento si debe abandonar el vehículo.

### ¡ADVERTENCIA!

No se estacione en posición neutral "N" y nunca apague el interruptor de ignición cuando descienda de una colina. Éstas son prácticas inseguras que pueden limitar la respuesta al cambiar el tráfico o la condiciones del camino. Usted puede perder el control del vehículo y tener un accidente.

### ¡PRECAUCIÓN!

Remolcar el vehículo, o conducirlo por cualquier razón con la transmisión en NEUTRAL, puede dañar la transmisión. Refiérase a "arrastrando un vehículo inhabilitado" en éste manual.

#### **"D" (Conducir)**

Para ser usada la mayor parte del tiempo del manejo de ciudad y carretera. Esta provee de cambios ascendentes y descendentes suaves y una mejor economía de combustible. La transmisión hace cambios ascendentes automáticamente a todas las velocidades. La posición de conducción (D) provee de características de manejo óptimo bajo condiciones de operación normal.

Para tener acceso a las seis velocidades disponibles, usted deberá usar la característica del selector electrónico de rangos (ERS) descrita abajo.

Cuando haya cambios de velocidades frecuentes en la operación de su vehículo, es decir, subidas, bajadas, cuestas, o remolcando, use el sistema electrónico de rangos (ERS), para seleccionar una velocidad más baja, bajo estas condiciones usar un rango de velocidad más baja, ayudará al desempeño de la transmisión reduciendo cambios excesivos.



Si la temperatura de transmisión está extremadamente caliente, la luz indicadora de la temperatura de la transmisión se iluminará y la transmisión cambiará a una velocidad más baja fuera de sobre marcha hasta que esté fría. Bajar el rango de la transmisión al más bajo posible, o cambiar a "N" (Neutral) (cuando se detenga por el tráfico pesado) puede ayudar a reducir el exceso de calor.

Durante bajas temperaturas, la operación de la transmisión podría verse modificada, dependiendo de la temperatura del motor y la transmisión, así como la velocidad del vehículo. Esta característica mejorará el tiempo del calentamiento del motor y de la transmisión para un mejor rendimiento. El embrague convertidor de torque trabajará hasta que el líquido de la transmisión haya alcanzado una temperatura alta. Durante temperaturas extremadamente frías (-27°C [-16°F] o menos), la operación puede ser limitada brevemente a tercera velocidad solamente. La operación normal continuará una vez que la temperatura de la transmisión haya alcanzado un nivel adecuado.

### **Modo de seguridad de la transmisión (Limp Home)**

La operación de la transmisión es monitoreada por condiciones anormales. Si alguna condición es detectada y que pudiera resultar en algún daño, si el Limp Home está activado, la transmisión permanecerá en la posición del rango hasta que el vehículo sea llevado a paro total. Después de que el vehículo este parado, la transmisión permanecerá en el tercer rango sin importar en qué posición de rango que se haya seleccionado. Las posiciones estacionamiento, reversa y neutral seguirán trabajando. La luz indicadora de mal funcionamiento (MIL) se iluminará. El limp home permitirá que el vehículo sea llevado con un distribuidor autorizado sin dañar la transmisión.

En caso de algún problema momentáneo, la transmisión podrá ser restablecida haciendo lo siguiente:

1. Pare el vehículo
2. Cambie la transmisión a la posición de estacionamiento.
3. Coloque el interruptor de la ignición a la posición de asegurado/apagado.
4. Espere aproximadamente 10 segundos
5. Encienda nuevamente el motor
6. Cambie al rango deseado. Si el problema ya no es detectado la transmisión habrá regresado a la operación normal.

**NOTA: Aunque la transmisión sea restablecida, se recomienda que visite a un distribuidor autorizado lo más pronto posible. El distribuidor cuenta con el equipo para poder hacer un diagnóstico a la transmisión. Si la transmisión no puede restablecerse, requiere de servicio con su Distribuidor Autorizado.**

### **Operación del Selector Electrónico de Rango (ERS)**

El selector electrónico de rango (ERS) le permite al conductor limitar la velocidad de transmisión más alta disponible. Por ejemplo, si el conductor cambia el límite de rango de transmisión a 4a (cuarta velocidad), la transmisión no cambiará más allá de la cuarta, pero puede cambiar en modo descendente a la 2a (segunda) o 1a (primera), cuando así se necesite.





Puede cambiar entre “D” y ERS en cualquier velocidad. Cuando la palanca de cambios está en la posición “D”, la transmisión operará automáticamente, cambiando entre cualquier rango disponible. Al mover el selector al modo ERS (además de “D”), activará el modo ERS, mostrará la velocidad actual en el panel de instrumentos y mantendrá el rango más alto posible. Una vez en el modo ERS, mover la palanca de cambios hacia atrás (-) o hacia adelante (+) cambiará al rango principal.

**NOTA:** La transmisión continuará usando la mayor velocidad óptima para las condiciones de manejo actuales dentro del límite de rango de la velocidad seleccionada. Para salir el modo ERS, simplemente regrese la palanca a la posición “D”.

### ¡ADVERTENCIA!

No realice un cambio descendente para un frenado con motor adicional en una superficie resbalosa. Las ruedas de tracción podrían perder su agarre provocando que el vehículo se patine, causando un accidente o daño personal.

**NOTA:** Para seleccionar la posición para la velocidad adecuada para lograr la máxima desaceleración (frenado con motor), mueva el selector de cambios a la posición ERS luego toque “(-)” repetidamente hasta que se muestre menor velocidad. La transmisión cambiará al rango de velocidad desde el cual el vehículo pueda frenar mejor.

#### *Cuándo utilizar el modo TOW/HAUL (arrastre/ remolque)*

Cuando se conduce en áreas con cuestras, se arrastra un remolque, se transporta una carga pesada, etc. y ocurren cambios de velocidades frecuentes en las velocidades de la transmisión, presione el botón arrastre/remolque (TOW/HAUL). Esto mejorará el desempeño y reducirá el potencial de sobre calentamiento o falla de la transmisión debido a los cambios excesivos. Cuando opera en el modo arrastre/remolque (TOW/HAUL), los cambios hacia arriba de la transmisión están retardados, la transmisión cambiara automáticamente hacia rangos bajos(para el frenado de motor) durante las maniobras de frenado.

La luz indicadora arrastre/remolque (TOW/HAUL) se iluminará en el tablero de instrumentos para indicar cuándo se ha activado el interruptor. Presionando el interruptor una segunda vez se restablece el funcionamiento normal. Si se desea el modo arrastre/remolque (TOW/HAUL), el interruptor se debe presionar cada vez que el motor se arranca.

## DIRECCIÓN ASISTIDA

El sistema de dirección asistida eléctrica proporcionará una mayor respuesta del vehículo y facilidad de maniobra. El sistema de dirección asistida se adapta a diferentes condiciones de conducción.

Si el ícono del volante está parpadeando, indica que el vehículo necesita llevarse con distribuidor autorizado a servicio. Es como si el vehículo hubiera perdido el poder de asistencia a la dirección.

Si se despliega el ícono de la dirección y el mensaje “SERVICIO A LA DIRECCIÓN ELÉCTRICA - ASISTIDAS APAGADA” en la pantalla del módulo





de instrumentos, indica que el vehículo debe ser llevado a un distribuidor autorizado por servicio.

**NOTA:**

- Aún si la asistencia de la dirección ya no es operacional, es posible conducir su vehículo. Bajo estas condiciones habrá un incremento substancial en el esfuerzo en el volante, especialmente a baja velocidad y durante maniobras de estacionamiento.
- Si la condición persiste, vea a un distribuidor autorizado por servicio.

## LIMITADOR DE VELOCIDAD ACTIVO (SI ASÍ ESTÁ EQUIPADO)

El botón del limitador de velocidad está ubicado en el lado derecho del volante de la dirección.

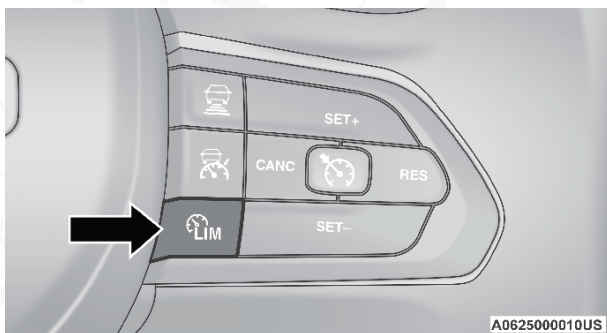

**Botón control electrónico de velocidad**

Esta característica permite al programa la máxima velocidad de viaje para su vehículo.

**NOTA: El limitador de velocidad puede establecerse con vehículo detenido o en movimiento.**

### Activación

Para activarlo, presione el botón limitador de velocidad activo localizado en el lado derecho del volante. Aparecerá un mensaje junto con una luz indicadora en la pantalla del módulo de instrumentos para indicar que se ha activado el limitador de velocidad activo.

Después de haber presionado el botón de encendido/apagado del limitador de velocidad, debe presionar el botón SET (+) o SET (-) para establecer el límite de velocidad (o el botón RES cuando ya hay un límite de velocidad establecido).

Presione el botón SET (+) o SET (-) para aumentar o disminuir la velocidad deseada. Presione y mantenga presionado el botón SET (+) o SET (-) incrementará/disminuirá el valor de la velocidad en incrementos de 5 km/h (5 mph).



Cada vez que se activa el limitador de velocidad, se establecerá en el último valor de la activación previa.

**NOTA: Los sistemas de Control de Crucero (si así está equipado) y el Control de Crucero Adaptativo (si así está equipado) no estarán disponibles mientras el limitador de velocidad este en uso.**

## Excediendo la velocidad establecida

Presionando totalmente el pedal del acelerador, la máxima velocidad programada puede excederse mientras el dispositivo este activo.

En el caso de que el valor establecido del Limitador de velocidad activo se exceda manualmente con una aceleración del conductor, habrá un indicador audible. La luz indicadora parpadeará rápidamente y aparecerá un mensaje en la pantalla del módulo de instrumentos.

La característica permanecerá deshabilitada hasta que la velocidad del vehículo baje más del valor del limitador de velocidad, que se reactivará automáticamente.

## Desactivación

Para apagar el limitador de velocidad activo, presione el botón del limitador de velocidad en el lado derecho del volante. Aparecerá un mensaje en la pantalla del módulo de instrumentos para confirmar que la característica se ha apagado. También puede desactivarlo presionando el botón CANC. En este caso, el sistema no está completamente apagado y el conductor reactivar el limitador de velocidad presionando el botón RES.

## ASISTENTE INTELIGENTE DE VELOCIDAD (ISA) (SI ASÍ ESTÁ OCUPADO)

 El sistema de asistente inteligente de velocidad (ISA) combina los sistemas de Limitador de Velocidad Activo y el Asistente de Señales de Tráfico (TSA) para ajustar automáticamente la máxima velocidad del vehículo basado en las señales de tráfico detectadas.

## Activación

Para activar la característica, asegúrese que el sistema asistente de señales de tráfico (TSA) esté habilitado dentro de los ajustes Uconnect, entonces presione el botón del limitador de velocidad ubicado en el lado derecho del volante. Aparecerá el mensaje "Listo" junto con una luz indicadora blanca en la pantalla del módulo de instrumentos para señalar que el sistema ha sido activado.

Mientras el sistema está en estado "Listo", el conductor debe presionar los botones SET(+), SET (-) o RES para acoplar el sistema. Cuando está totalmente acoplado y detecta el la velocidad actual usando el sistema TSA, el mensaje en la pantalla del módulo de instrumentos cambiará a "Ajustado" junto con la velocidad ahora establecida por el limitador de velocidad sugiriendo al conductor presionar "RES" para aceptarlo.



Si se detecta un nuevo límite de velocidad mayor que la velocidad actual, se mostrará una flecha hacia arriba también. Si la velocidad detectada es menor entonces la velocidad se mostrará una flecha hacia abajo. Si el conductor acepta la nueva velocidad sugerida, la luz indicadora cambiará a verde.

Presionando el botón SET (+) o SET (-) a la derecha del volante aumentará y disminuirá la velocidad ajustada al valor deseado superior o inferior a la velocidad ajustada en ISA. Presione y mantenga presionado el botón SET (+) o SET (-) incrementará/disminuirá el valor de la velocidad en incrementos de 5 km/h (5 mph).

**NOTA: Los sistemas de Control de Crucero (si así está equipado) y el Control de Crucero Adaptativo (si así está equipado) no estarán disponibles mientras el ISA este en uso.**

### **Excediendo la velocidad establecida**

Presionando totalmente el pedal del acelerador, la máxima velocidad programada puede excederse mientras el sistema este activo.

Cuando se excede la velocidad máxima establecida, la luz de indicador verde parpadeará y la pantalla del módulo de instrumentos mostrará un mensaje de anulación durante cinco segundos o hasta que se suelte el pedal del acelerador.

### **Desactivación**

Para apagar el asistente inteligente de velocidad, presione el botón limitador de velocidad activo en el lado derecho del volante. Aparecerá un mensaje en la pantalla del módulo de instrumentos para confirmar que la característica fue apagada. El sistema de asistencia inteligente de velocidad puede desactivando presionando el botón CANC. En este caso, el sistema ISA no está completamente apagado y el conductor puede reactivar el sistema presionando el botón RES.

## **SISTEMAS DE CONTROL CRUCERO (SI ASÍ ESTÁ EQUIPADO)**

Su vehículo puede estar equipado con el sistema de Control de Crucero, o sistema de control de crucero adaptativo (ACC).

- El crucero de control mantendrá su vehículo a una velocidad constante.
- El control de crucero adaptativo ajustará la velocidad de su vehículo a la velocidad establecida con el vehículo al frente.

#### **NOTA:**

- En vehículos equipados con ACC, si el ACC no está habilitado, el control de crucero de velocidad fija no detectará los vehículos delante de usted. Siempre esté atento de la característica seleccionada.
- Solo un control de crucero puede operar a la vez. Por ejemplo, si el control de crucero de velocidad fija está habilitado, el control de crucero adaptativo está deshabilitado y viceversa.



## Control de crucero

Cuando está habilitado, el control de crucero se encarga de las operaciones del acelerador a velocidades superiores a 32 km/h (20 mph) hasta la velocidad máxima de 160 km/h (100 mph).

Los controles de botones están ubicados en el lado derecho del volante.

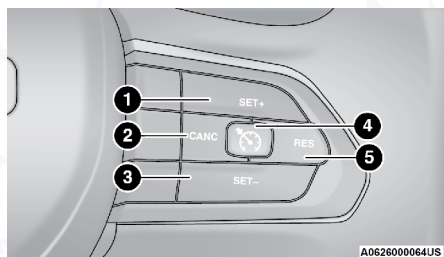

**Botones de control de crucero**

- |                        |                      |
|------------------------|----------------------|
| 1. SET (+)/Acelerar    | 4. Encendido/Apagado |
| 2. CANC/Cancelar       | 5. RES/Reanudar      |
| 3. SET (-)/Desacelerar |                      |

### ¡ADVERTENCIA!

El control de crucero puede ser peligroso cuando el sistema no puede mantener una velocidad constante. Su vehículo puede ir muy rápido para las condiciones y puede perder el control y tener un accidente. No use el control de crucero en tráfico pesado o en carreteras sinuosas, con hielo, cubiertas de nieve o resbalosos.

## Para activar

Gire el centro del anillo hacia arriba en la palanca del control de crucero para encender el sistema. La luz indicador de crucero se iluminará en la pantalla del módulo de instrumentos. Para apagar el sistema, gire el anillo hacia arriba una segunda vez. La luz indicadora de crucero se apagará. El sistema del control electrónico de velocidad debe apagarse cuando no esté en uso.

### ¡ADVERTENCIA!

Es peligroso dejar el sistema de control electrónico de la velocidad encendido cuando no se está usando. Usted puede accidentalmente activar el sistema o que ocasione que se vaya más rápido de lo que usted desea. Podría perder el control y sufrir un accidente. Siempre deje el sistema de control electrónico de velocidad apagado cuando no lo esté usando.

## Para fijar la velocidad deseada

Encienda el control automático de velocidad. Cuando el vehículo haya alcanzado la velocidad deseada, presione el botón control de crucero SET (+) o SET (-) y suéltelo. Suelte el acelerador y el vehículo funcionará a la velocidad seleccionada.

**NOTA:** El vehículo debe ir a velocidad constante y en un terreno nivelado antes de antes de presionar el botón de SET (+) o (-).

## Para variar la velocidad fijada

### Para aumentar o disminuir la velocidad

Cuando el control de velocidad está colocado, puede aumentar la velocidad al presionar el botón del control de velocidad (+) o disminuir la velocidad al presionar el botón de control de velocidad (-).

#### *En millas (U.S.)*

- Presionando el botón del control de velocidad (+) o (-) resultará en un ajuste de 1 milla. Cada golpecito subsecuente en el botón ajustará en 1 milla.
- Si el botón se mantiene presionado, la velocidad continuará ajustando hasta que este sea liberado, luego la nueva velocidad será establecida.

#### *En kilómetros (km/h)*

- Presionando el botón del control de velocidad (+) o (-) resultará en un ajuste de 1 km/h. Cada golpecito subsecuente en el botón ajustará en 1 km/h.
- Si el botón se mantiene presionado, la velocidad continuará ajustando hasta que este sea liberado, luego la nueva velocidad será establecida.

## Aceleración para rebasar

Mientras el control de crucero esté habilitado, oprima el acelerador como lo haría normalmente para rebasar. Cuando se suelta el pedal, el vehículo regresará a la velocidad establecida.

## Utilizando el control de velocidad en pendientes

La transmisión hará un cambio de velocidad descendente en pendientes para mantener la velocidad establecida del vehículo.

El sistema de control electrónico de velocidad mantiene la velocidad subiendo o bajando colinas. Es normal que ocurra un ligero cambio de velocidad en pendientes moderadas. En pendientes pronunciadas puede ocurrir una mayor pérdida o aumento de velocidad, por lo que es preferible conducir sin el control electrónico de velocidad.





**¡ADVERTENCIA!**

Puede ser peligroso usar el control de velocidad cuando el sistema no pueda mantener una velocidad constante. El vehículo podría ir demasiado rápido para las condiciones prevalecientes y perder el control, produciéndose un accidente. No use el control de velocidad con tráfico pesado ni en caminos sinuosos, con hielo, cubiertos de nieve o resbalosos.

**Para reanudar la velocidad**

Para reanudar una velocidad previamente fijada, gire el anillo a la posición de RES y suéltelo. La reanudación se puede usar a cualquier velocidad mayor de 32 km/h (20 mph) hasta 160 km/h (100 mph).

**Desactivación**

Un suave golpe al pedal del freno, presionar el botón CANC, o presionando de forma normal el pedal del freno mientras reduce la velocidad del vehículo desactivará el control automático de velocidad sin borrar la memoria de la velocidad establecida.

Presionando el botón ON/OFF o colocando la ignición en la posición OFF borrarás la velocidad establecida en la memoria.

**Control de Crucero Adaptativo (ACC)**

El control de crucero adaptativo (ACC) incrementa la conveniencia de la conducción proporcionada por el control de crucero mientras viaja por autopistas y carreteras principales. Sin embargo, no es un sistema seguro y no está diseñado para evitar colisiones. El sistema funciona de manera diferente si su vehículo no está equipado con ACC.

El ACC permitirá mantener el control de crucero habilitado en condiciones de tráfico ligero o moderado sin la necesidad constante de restablecer su velocidad. El ACC utiliza un sensor de radar y una cámara orientada hacia adelante diseñada para detectar un vehículo directamente delante de usted para mantener una velocidad establecida.

**NOTA:**

- Si el sensor ACC detecta un vehículo al frente, el ACC aplicará frenado limitado o acelerar automáticamente (no para exceder la velocidad programada) para mantener la distancia de seguimiento programada del vehículo al frente.
- Cualquier modificación del chasis/suspensión o llantas del vehículo afectará el desempeño del sistema de control de crucero adaptativo y el de alerta de colisión frontal.
- El control de crucero de velocidad fija (el ACC no habilitado) no detectará vehículos directamente enfrente de usted. Siempre este atento a la característica seleccionada.



**¡ADVERTENCIA!**

- El control de crucero adaptable (ACC) es una opción de comodidad. No es un sustituto de la conducción activa. Es la responsabilidad del conductor estar siempre atento al camino, al tráfico, a las condiciones del clima, a la velocidad del vehículo, a la distancia al vehículo de adelante y lo más importante, al funcionamiento de los frenos para garantizar el funcionamiento seguro del vehículo en cualquier circunstancia. Siempre que conduzca se requiere su atención total para mantener el control seguro de su vehículo. No seguir estas advertencias puede dar como resultado un accidente o lesiones personales serias.
- El sistema ACC:
  - No reacciona ante los peatones, los vehículos que se aproximan y los objetos estacionarios (por ejemplo, un vehículo detenido en un atasco o un vehículo averiado).
  - No puede tomar en cuenta las condiciones de la calle, del tráfico ni del clima y puede estar limitado para percibir condiciones adversas de distancia.
  - No siempre reconocerá condiciones complejas de conducción, lo que puede resultar en advertencias de distancia erróneas, o la falta de las mismas.

**Debe apagar el sistema ACC:**

- Cuando conduzca en situaciones de niebla, lluvia fuerte, mucha nieve, agua-nieve, tráfico pesado y conducción complicada (por ejemplo, en zonas de construcción de autopistas).
- Cuando entre a un carril para dar vuelta o salga de una rampa de autopista; cuando conduzca en caminos con mucho viento, hielo, cubiertos con nieve, resbaladizos o que tengan pendientes ascendentes o descendentes empinadas.
- Cuando arrastre un remolque en pendientes.
- Cuando las circunstancias no permitan una conducción segura a una velocidad constante.

**Funcionamiento del control de crucero adaptativo (ACC)**

Los botones en el lado derecho del volante operan el sistema ACC.

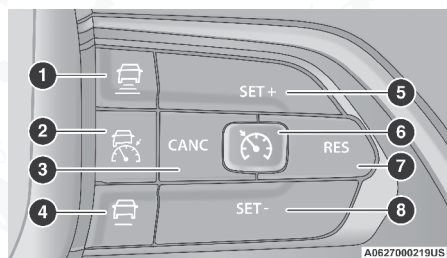
**Botones del Control de Crucero Adaptativo (si así está equipado)**

1. Botón de ajuste de distancia
2. Control de Crucero Adaptativo ON/OFF (ACC ON/OFF) encendido/apagado
3. CANCEL (Cancelar)



4. Botón de reducción de distancia.
5. SET (+) (Acelerar)
6. Control de cruceo de velocidad fija (encendido/apagado) (si así está equipado)
7. RES/Resume (Reanudar)
8. SET (-) (Desacelerar)

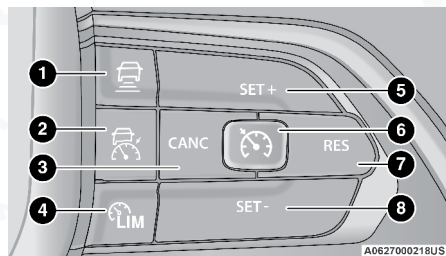

#### Botones de Control de Cruceo Adaptativo (si así está equipado)

1. Botón de ajuste de distancia
2. Control de Cruceo Adaptativo (ACC) encendido/apagado
3. CANC/Cancelar
4. Botón de limitador de velocidad activa
5. SET(+)/Acelerar
6. Activación/desactivación del control de cruceo de velocidad fija
7. RES/Resumen
8. SET(-)/Desacelerar

#### Menú de Control de Cruceo Adaptativo (ACC)

La pantalla del módulo de instrumentos mostrará el sistema de configuración del ACC actual. La información que muestre depende del estado del sistema ACC. Presione el botón encendido/apagado del control de cruceo adaptativo (ACC) hasta que una de los siguientes mensajes aparezcan en la pantalla del módulo de instrumentos.

##### Control de cruceo adaptativo apagado.

Cuando el ACC está desactivado, en la pantalla se leerá "Cruceo de control adaptativo apagado".

##### Control de cruceo adaptativo Listo

Cuando está activado el ACC pero la velocidad de vehículo no ha sido seleccionada, en la pantalla se leerá "Control de cruceo adaptativo listo".

##### Control de cruceo adaptativo establecido

Cuando se presiona el botón SET (+) o SET (-) (ubicados en el volante), la pantalla mostrará el mensaje "ACC Establecido".



Cuando el ACC está establecido, la velocidad establecida se mostrará en la pantalla del módulo de instrumentos.

La pantalla del ACC puede mostrarse una vez más si sucede algo de lo siguiente:

- Cancelación del sistema:
- Anulación por el conductor
- Apagado del sistema
- Advertencia de proximidad del ACC
- Advertencia de ACC no disponible

La pantalla del módulo de instrumentos regresará a la última seleccionada después de cinco segundos sin actividad en la pantalla del ACC

### **Activación del control de cruceo adaptable (ACC)**

La velocidad fija mínima para establecer el sistema ACC es de 32 km/h (20 mph).

Cuando el sistema se enciende y está en el estado ready (listo), la pantalla del panel de instrumentos, despliega "ACC Ready" (cruceo adaptativo listo).

Cuando el sistema está apagado, la pantalla despliega "ACC Control Off" (control cruceo adaptativo apagado).

#### **NOTA:**

No puede habilitar el ACC bajo las siguientes condiciones:

- Cuando se aplican los frenos
- Cuando se aplica el freno de estacionamiento
- Cuando la transmisión automática está en estacionamiento, reversa o neutral
- Cuando la velocidad del vehículo es menor del rango de velocidad mínima
- Cuando los frenos se sobrecalientan
- Cuando hay un vehículo detenido al frente cerca de su vehículo

### **Para activar/desactivar**

Presione y libere el botón de on/off del control de cruceo adaptativo (ACC) el menú en el módulo de instrumentos mostrará "ACC listo". Entonces proceda a establezca la velocidad deseada como se describe en la siguiente sección.

Para apagar el sistema, presione y libere el botón encender/apagar del control de cruceo adaptativo otra vez. En este momento, el sistema se apagará y la pantalla del módulo de instrumentos mostrará "Control de cruceo adaptativo (ACC) apagado". El sistema también se apagará durante las condiciones listadas en "Para apagar"



**¡ADVERTENCIA!**

Es peligroso dejar el sistema de control de crucero adaptable (ACC) encendido cuando no se esté usando. Usted puede activar accidentalmente el sistema o provocar que vaya más rápido de lo que usted desea. Podría perder el control y sufrir un accidente. Siempre deje el sistema apagado cuando no lo esté usando.

**Programar la velocidad deseada**

Cuando el vehículo alcanza la velocidad deseada, oprima el botón "SET (+)" o el botón "SET (-)" (establecer) y suéltelo. La pantalla mostrará la velocidad establecida.

**NOTA:** El control de velocidad electrónico fijo puede utilizarse sin establecer distancia de seguimiento en el ACC. Para cambiar entre los distintos modos, presione el botón de encendido/apagado del ACC que desactiva el ACC y control electrónico de velocidad fijo. Presionar el botón de encendido/apagado del control electrónico de velocidad fija activará (o cambiará a) el control de velocidad electrónico o control crucero de velocidad fija.

**¡ADVERTENCIA!**

En modo de control electrónico de velocidad fijo (sin ajuste de distancia en el ACC), el sistema no reaccionará a los vehículos frente a usted. Adicionalmente, la advertencia de proximidad no se activará y no se emitirán alertas sonoras aún si usted se encuentra cerca de un vehículo debido a que no se detectará el vehículo frente a usted ni la distancia existente entre vehículos. Asegúrese de mantener una distancia segura entre su vehículo y el vehículo frente a usted. Siempre este consciente sobre que modo de control de velocidad se encuentra seleccionado.

Si el sistema es ajustado cuando la velocidad del vehículo está por debajo de 32 km/h (20 mph), la velocidad ajustada por defecto será 32 km/h (20 mph).

**NOTA:** El control electrónico de velocidad fija no puede ser ajustado por debajo de los 32 km/h (20 mph).

Si establece cualquiera de los dos modos de control de velocidad a una velocidad mayor a los 32 km/h (20 mph), la velocidad establecida será la velocidad actual del vehículo.

**NOTA:**

- Mantener su pie en el pedal del acelerador podría provocar que el vehículo continúe acelerando por encima de la velocidad establecida originalmente. Si esto ocurre la luz de control de crucero adaptativo parpadeará y si el sensor detecta un objeto, las gráficas de objeto también parpadearán.
- Si continúa acelerando más allá de la velocidad ajustada y con distancia de seguimiento ajustada en el ACC, el sistema no controlará la distancia entre el su vehículo y el vehículo frente a usted. La velocidad del vehículo será determinada solamente por la posición del acelerador.





## Velocidad de conducción deseada a través de una señal de velocidad detectada

El sistema Active Driving Assist (ADA) permite al conductor establecer la señal de velocidad detectada como la nueva velocidad de conducción deseada. El sistema Traffic Sign Assist (TSA) sugerirá la nueva señal de velocidad detectada en el grupo y, luego, el conductor puede decidir confirmar la captura de la señal de velocidad presionando el botón RES (reanudar).

### Para cancelar

Las siguientes condiciones cancelan el sistema ACC o de control electrónico de velocidad fija:

- Si el pedal del freno es aplicado.
- Presiona el botón de cancelar (CANC).
- Se presenta un evento con el sistema de frenos antibloqueo (ABS).
- La palanca de cambios se mueve de la posición "D" (conducir).
- Se activa el Control de estabilidad electrónico/el Sistema de control de tracción (ESC/TSC).
- El freno de estacionamiento es aplicado.
- La temperatura del freno excede el rango normal (sobrecalentamiento).

### Para apagar

El sistema se apagará y se borrará la velocidad establecida en la memoria si:

- Presiona el botón "ON/OFF" (encendido/apagado) del control crucero adaptativo (ACC).
- Presiona el botón "ON/OFF" (encendido/apagado) del control electrónico de velocidad normal (velocidad fija).
- Coloca el interruptor de ignición en la posición de apagado (OFF).

### Para reanudar

Si hay una velocidad en la memoria, presione el botón RES (reanudar) y quite el pie del acelerador. La pantalla del módulo de instrumentos mostrará la última velocidad programada.

Puede usar reanudar a cualquier velocidad superior a 32 km/h (20 mph) cuando solo se esté usando el control de crucero de velocidad fija.

Reanudar puede usarse a cualquier velocidad superior a 0 km/h (0 mph) cuando el ACC está activo.

#### NOTA:

- Si su vehículo está detenido por más de dos segundos, el conductor tendrá que presionar el botón de RES (reanudar) o aplicar el pedal del acelerador para reactivar el control de crucero adaptativo (ACC) a la velocidad programada.
- El ACC no puede reanudarse si hay un vehículo detenido en las cercanías frente a usted.



**¡ADVERTENCIA!**

La función de reanudar solo debe usarse si lo permiten el tráfico y las condiciones del camino. Reanudar una velocidad programada que es muy alta o muy baja para el tráfico actual y las condiciones del camino, pueden hacer que el vehículo acelere o desacelere demasiado para una operación segura. El incumplimiento de estas advertencias podría ocasionar un accidente y/o lesiones graves.

**Para variar la velocidad fijada****Para aumentar o disminuir la velocidad**

Después de establecer una velocidad, puede incrementar la velocidad establecida presionando el botón "SET +" o disminuirla presionando el botón "SET -".

***En millas (U.S.)***

- Presione el botón SET+ o SET - una vez ajustará la velocidad 1 mph. Cada presión en el botón ajustará 1 mph.
- Si el botón es continuamente presionado, la velocidad seguirá ajustando en 5 mph hasta que se libere el botón, luego la nueva velocidad será mostrada en la pantalla.

***En kilómetros (km/h)***

- Presione el botón SET+ o SET (-) una vez ajustará la velocidad 1 km/h. Cada presión en el botón ajustará 1 km/h.
- Si el botón es continuamente presionado, la velocidad seguirá ajustando en 10 km/h hasta que se libere el botón, luego la nueva velocidad será mostrada en la pantalla.

**NOTA:** Cuando anula la velocidad ajustada presionando el botón SET (+) o SET (-), la nueva velocidad será la velocidad actual del vehículo.

**Cuando el ACC está activo**

- Cuando use el botón SET (-) para desacelerar, si la potencia de frenado del motor no reduce la velocidad del vehículo lo suficiente para alcanzar la velocidad establecida el sistema de frenos reducirá automáticamente la velocidad del vehículo.
- El sistema ACC desacelera el vehículo a una parada total cuando sigue al vehículo al frente. Si su vehículo sigue al vehículo al frente a una parada total, después de dos segundos el conductor tendrá que presionar el botón de RES (reanudar) o aplicar el pedal del acelerador para reanudar el ACC a la velocidad programada existente.
- El sistema ACC mantiene la velocidad establecida al subir y bajar una cuesta. Sin embargo, es normal que ocurra un ligero cambio de velocidad en pendientes moderadas. Además, pueden ocurrir cambios descendentes al subir o bajar una cuesta. Esto es funcionamiento normal y necesario para mantener la velocidad establecida. Al conducir cuesta arriba y cuesta abajo, el sistema ACC se cancelará si la temperatura excede el rango normal de frenado (sobrecalentado).



## Estableciendo la distancia de seguimiento en el ACC

La siguiente distancia especificada para el ACC se puede establecer variando la configuración de distancia entre 4 barras (más larga), 3 barras (larga), 2 barras (media) y 1 barra (corta). Usando esta configuración de distancia y la velocidad del vehículo, el ACC calcula y establece la distancia que hay hasta el vehículo de enfrente. Esta configuración de distancia se muestra en la pantalla.

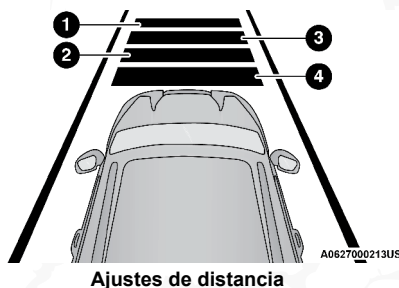

Ajustes de distancia

- 1 — Ajuste de distancia más larga (cuatro barras)
- 2 — Ajuste de distancia media (dos barras)
- 3 — Ajuste de distancia larga (tres barras)
- 4 — Ajuste de distancia corta (una barra)

Para aumentar la configuración de distancia, presione y suelte el botón "Distance Setting - Increase" (configuración de distancia - aumento). Cada vez que presione el botón, la configuración de distancia aumentará en una barra (más larga). Una vez que se alcance el ajuste más largo, si se presiona otra vez el botón se ajustará a la distancia más corta fijada disponible.

Si se detecta un vehículo moviéndose más lento en el mismo carril, la pantalla despliega el icono "ACC Set With Target Detected Light" (indicador de vehículo detectado) y el sistema ajusta automáticamente la velocidad del vehículo para mantener la configuración de distancia, independientemente de la velocidad establecida.

El vehículo entonces mantendrá la distancia establecida hasta que:

- El vehículo de enfrente acelere a una velocidad mayor que la velocidad establecida.
- El vehículo de enfrente se quite de su carril o de la vista del sensor.
- Se cambie la configuración de distancia.
- Se desacople el sistema. (Consulte la información en activación del ACC).

El frenado máximo aplicado por el ACC es limitado, sin embargo, el conductor siempre puede aplicar los frenos manualmente, en caso de ser necesario.

**NOTA:** Las luces de los frenos se iluminarán siempre que el sistema ACC aplique los frenos.



Una advertencia de proximidad alertará al conductor si el ACC predice que su nivel de frenado máximo no es suficiente para mantener la distancia establecida. Si esto ocurre, la pantalla destellará una alerta visual "BRAKE (frenos) y sonará una campanilla mientras el ACC continúe aplicando su fuerza máxima de frenado.

**NOTA:** La advertencia "BRAKE!" (¡FRENE!) es una advertencia al conductor para tomar acción y no siempre significa necesariamente que el sistema se encuentra aplicando los frenos de forma autónoma.

### Asistencia en maniobras de rebase

Cuando se conduzca con el ACC acoplado y se siga un vehículo, el sistema proporcionará una aceleración adicional para ayudar a rebasar a los vehículos de enfrente. La aceleración adicional se dispara al encender la señal direccional izquierda. En lugares con tráfico del lado izquierdo, la función de maniobras al rebasar se activa solamente cuando pasa por el lado izquierdo de los vehículos.

### Operación ACC en paradas

Si el sistema ACC detiene su vehículo mientras sigue a un vehículo objetivo, si el vehículo objetivo empieza a moverse en un lapso de dos segundos antes de que su vehículo se detenga, su vehículo reanudará el movimiento sin la necesidad de ninguna acción del conductor. Si el vehículo objetivo no empieza a moverse dentro de los dos segundos posteriores a una detención de su vehículo, el conductor tendrá que presionar el botón RES o aplicar el pedal del acelerador para restablecer el ACC a la velocidad actual establecida.

**NOTA:** Después que el sistema ACC mantiene el vehículo detenido por 3 minutos seguidos, el freno de estacionamiento se activará y el sistema ACC se cancelará.

Mientras que el sistema ACC detiene su vehículo, si el cinturón de seguridad del conductor es desabrochado o se abre la puerta del conductor, se activará el freno de estacionamiento y el sistema ACC se cancelará.

## ¡ADVERTENCIA!

Cuando el sistema ACC está reanudando la velocidad, el conductor debe asegurarse de que no hay ningún peatón, vehículos u objetos en la trayectoria del vehículo. Si no se siguen estas advertencias puede causar una colisión, lesiones a su persona o la muerte.

### Advertencias en pantalla y mantenimiento

#### *Advertencia de sensor del radar no disponible*

Esta advertencia del "ACC/FCW unavailable wipe front radar sensor" (ACC/FCW no disponible limpie el sensor del radar en el frente del vehículo) se desplegará y un sonido de campanillas indicará cuando las condiciones limiten temporalmente el desempeño del sistema.

Esto ocurre con frecuencia en situaciones de visibilidad reducida, como durante nieve o lluvia fuerte. El sistema ACC también puede "cegar" temporalmente debido a obstrucciones como lodo, suciedad o hielo. En estos casos, la pantalla desplegará "ACC/FCW unavailable wipe front radar sensor" (ACC/FCW no disponible limpie el sensor del radar en el frente del vehículo) y el sistema se desactivará.





El mensaje de advertencia de “ACC/FCW unavailable wipe front radar sensor” (ACC/FCW no disponible limpie el sensor del radar en el frente del vehículo) puede mostrarse algunas veces mientras conduce en áreas con muchos reflejos (por ejemplo: túneles con luces reflectoras, o hielo y nieve). El sistema ACC se recobrará después de haber abandonado estas áreas. Bajo condiciones extrañas, cuando el radar no se encuentra rastreando ningún vehículo u objeto en su trayectoria, esta advertencia puede ocurrir temporalmente.

**NOTA:** Si está activa la advertencia “ACC/FCW unavailable wipe front radar sensor” (ACC/FCW no disponible limpie el sensor del radar en el frente del vehículo) todavía estará disponible el control de crucero normal (velocidad fija).

Si las condiciones climáticas no son un factor, el conductor debe revisar el sensor. Puede requerir limpieza o eliminación de una obstrucción. El sensor está localizado en el centro del vehículo detrás de la parrilla inferior.

Para mantener funcionando correctamente el sistema ACC, es importante considerar los siguientes puntos de mantenimiento:

- Siempre mantenga limpio el sensor. Limpie cuidadosamente el lente del sensor con un trapo suave. Tenga cuidado para no dañar el lente del sensor.
- No quite ningún tornillo del sensor. Hacerlo podría ocasionar mal funcionamiento del sistema ACC o una falla y que requiera la alineación del sensor.
- Si el sensor se daña debido a un accidente, consulte a su distribuidor autorizado para solicitar servicio.
- No pegue ni instale accesorios cerca del sensor, incluyendo material transparente o parrillas no originales. Hacerlo ocasionará una falla o mal funcionamiento del sistema ACC.

Cuando ya no esté presente la condición de sistema desactivado, el sistema regresará al estado “Adaptive Cruise Control Off” (control de crucero adaptable apagado) y se reanudará el funcionamiento simplemente reactivándolo.

**NOTA:**

- Si el mensaje de “ACC/FCW unavailable wipe front radar sensor” (ACC/FCW no disponible limpie el sensor del radar en el frente del vehículo) ocurre con frecuencia (por ejemplo, más de una vez en cada viaje) sin nieve, lluvia, lodo u otras obstrucciones, tendrá que realinear el sensor con su distribuidor autorizado.
- No se recomienda instalar un protector delantero en el vehículo ni una parrilla no original ni hacer modificaciones a la parrilla. Hacerlo puede bloquear el sensor e inhibir el funcionamiento del ACC.

#### **Advertencia de cámara bloqueada**

La advertencia “ACC / FCW Limited Functionality Camera Blocked” (ACC / FCW funcionalidad limitada de limpieza del parabrisas) se mostrará y un sonido de campanilla indicará cuando las condiciones limitan temporalmente el rendimiento del sistema. Esto ocurre con mayor frecuencia en los momentos de poca visibilidad, por ejemplo, en nieve, fuertes lluvias o niebla.





El sistema ACC también puede llegar a ser “cegado” temporalmente debido a las obstrucciones, tales como lodo, suciedad o hielo. En estos casos, la pantalla mostrará el mensaje “ACC / FCW Limited Functionality Clean Front Windshield” (ACC / FCW funcionalidad limitada de limpieza del parabrisas) y el sistema tendrá un desempeño degradado.

El mensaje “ACC / FCW Limited Functionality Clean Front Windshield” (ACC / FCW funcionalidad limitada de limpieza del parabrisas) puede mostrarse algunas veces mientras conduce en zonas altamente reflejantes (túneles con luces reflectoras o hielo y nieve). El sistema ACC se recobrará después de haber abandonado estas áreas. Bajo condiciones extrañas, cuando el radar no se encuentra rastreando ningún vehículo u objeto en su trayectoria, esta advertencia puede ocurrir temporalmente.

Si las condiciones climáticas no son un factor, el conductor debe revisar el parabrisas y la cámara localizada en la parte posterior del espejo interior. Puede requerir limpieza o eliminación de una obstrucción.

Cuando la condición que limitó el sistema ya no está presente, el sistema volverá al funcionamiento completo.

**NOTA: Si está activo el mensaje “ACC / FCW Limited Functionality Clean Front Windshield” (ACC / FCW funcionalidad limitada de limpieza del parabrisas) frecuentemente (ejemplo, más de una vez en cada viaje) sin nieve, lluvia, lodo o algún otro obstáculo haga que inspeccionen el parabrisas y la cámara frontal con su distribuidor autorizado.**

### **Advertencia de servicio al ACC**

Si el sistema se apaga y la pantalla despliega el mensaje de “ACC Unavailable, Service Required” (ACC no disponible, se requiere servicio) o “Cruise Unavailable Service Required” (Cruce/FCW no disponibles, se requiere servicio), puede haber una falla del sistema o una falla temporal que limita la funcionalidad del ACC. Aunque el vehículo todavía se puede conducir en condiciones normales, el ACC no estará disponible temporalmente. Si esto ocurre, intente activar nuevamente el ACC posteriormente, después de un ciclo de llave (de ignición). Si el problema persiste, consulte a un distribuidor autorizado.

### **Precauciones al conducir con el ACC**

En ciertas condiciones de manejo, el ACC puede presentar problemas de detección. En estos casos, el ACC puede frenar tardíamente o inesperadamente. El conductor necesita estar alerta ya que es posible que necesite intervenir.

Los siguientes son ejemplos de este tipo de situaciones:

#### **Tirar de un remolque**

No es recomendable tirar de un remolque cuando se usa el ACC.

#### **Conducción desfasada**

Es posible que el ACC no detecte un vehículo en el mismo carril que está conduciendo desfasado con respecto a su línea directa de recorrido. No habrá suficiente distancia para el vehículo de enfrente. El vehículo desfasado



puede moverse hacia adentro y hacia afuera de la línea de recorrido, lo cual puede ocasionar que su vehículo frene o acelere inesperadamente.

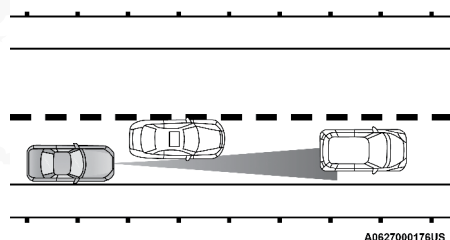

Ejemplo de conducción desfasada

### Cambios de dirección y vueltas

Cuando se encuentre conduciendo en curvas y con el ACC encendido, el sistema podría disminuir la velocidad y la aceleración del vehículo por razones de estabilidad, con ningún vehículo detectado. Una vez que el vehículo está siendo conducido fuera de las curvas, el sistema regresará a su velocidad original. Esto es parte del ACC y es un funcionamiento normal.

**NOTA:** En curvas muy cerradas el ACC podría verse limitado para operar.

### Uso del ACC en pendientes

El ACC puede verse limitado cuando conduzca en pendientes, es posible que el ACC no detecte un vehículo en su carril. Dependiendo de la velocidad, la carga del vehículo, las condiciones de tráfico y lo empinado de las pendientes.

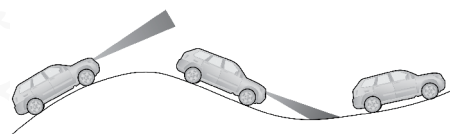

A0627000178US

Ejemplo de ACC en pendientes

### Cambio de carril

El ACC podría no detectar un vehículo hasta que está completamente en el carril donde usted está viajando. En la ilustración mostrada, el ACC aún no ha detectado que el vehículo está cambiando de carril y es posible que no lo detecte hasta que sea demasiado tarde para que el sistema ACC entre en acción. El ACC podría no detectar un vehículo hasta que esté completamente en el carril. No habrá suficiente distancia con respecto al vehículo que cambió de carril. Siempre esté atento y listo para aplicar el freno en caso necesario.

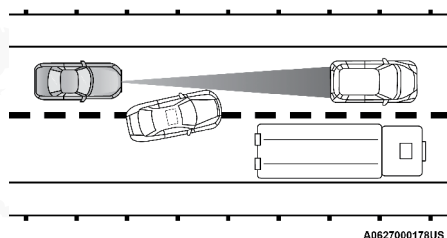

A0627000178US

Ejemplo de cambio de carril

### Vehículos angostos

Algunos vehículos angostos, como motocicletas, viajando cerca de los bordes exteriores del carril o por la orilla del carril no son detectados hasta que se hayan movido completamente al carril. Podría no haber suficiente distancia al vehículo de enfrente.

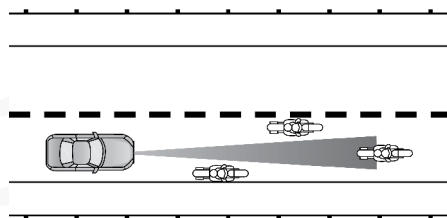

A0627000179US

Ejemplo de vehículos angostos

### Objetos y vehículos fijos

El ACC no responde a objetos y vehículos fijos. Por ejemplo, el ACC no responde en situaciones donde el vehículo que va frente a usted se sale de su carril y hay otro vehículo enfrente detenido en su carril. Considerará este vehículo detenido como un objeto fijo de que no detecto ningún movimiento al frente. Siempre esté atento y listo para aplicar los frenos en caso necesario.

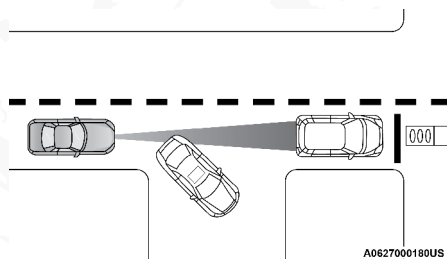

A0627000180US

Ejemplo de vehículos u objetos fijos



## SISTEMA DE ASISTENCIA DE SEÑALES DE TRÁFICO (SI ASÍ ESTÁ EQUIPADO)

El sistema de asistencia de señales de tráfico (TSA) utiliza una cámara instalada en el parabrisas, así como datos de mapas cuando el vehículo está equipado con navegación, para detectar señales de tránsito reconocibles como:

- Límites de velocidad
- Zonas escolares
- Zonas sin paso

### NOTA:

- El sistema TSA mostrará la señal detectada en el camino automáticamente en la unidad de medida (km/h o mph) seleccionada en los ajustes de Uconnect o en la pantalla del módulo de instrumentos.
- Si no se detecta señales de límite de velocidad, el sistema volverá a las señales de límite de velocidad que están almacenadas en el sistema de navegación.
- El sistema siempre comprueba las señales de tráfico que indican las señales de límite de velocidad actuales. El sistema puede reconocer y mostrar hasta dos señales de tráfico diferentes en la pantalla del módulo de instrumentos.

### Activación/Desactivación

El sistema TSA se puede activar/desactivar dentro del sistema Uconnect a través del menú "Seguridad/Asistencia al conductor". El sistema ENCENDIDO se indica mediante señales de tráfico que se muestran en la pantalla del módulo de instrumentos.

**NOTA:** Aun si el sistema está apagado, la señal de límite de velocidad se mostrará cuando el conductor seleccione la pantalla de inicio.

### Modos de asistencia de señales de tráfico

El TSA tiene tres modos de operación seleccionables que están disponibles a través del sistema Uconnect.

#### *Visual*

Cuando se selecciona Visual, el sistema alertará al conductor cuando la velocidad actual del vehículo exceda el límite de velocidad detectado de la carretera mostrando un gráfico en la pantalla del módulo de instrumentos.

#### *Visual y auditivo*

Cuando se selecciona visual + auditiva, el sistema alertará al conductor de que está excediendo el límite de velocidad con una indicación visual en la pantalla del módulo de instrumentos y una alerta sonora. La alerta audible durará 10 segundos y la alerta visual permanecerá encendida mientras el vehículo exceda el límite de velocidad.



**NOTA:** Cuando una alerta audible se requiera por el sistema TSA, el sistema enmudecerá el radio.

### TSA apagado

Cuando se apaga el sistema TSA, no mostrará ninguna señal de tráfico (a menos que se haya seleccionado en la pantalla de "inicio", la que mostrará las señales de límite de velocidad detectadas) y no se mostrarán alertas al conductor.

### Indicaciones en la pantalla

Las señales de tráfico detectadas se mostrarán en la pantalla del módulo de instrumentos y pueden mostrar cualquier combinación de señales al mismo tiempo (por ejemplo: límite de velocidad, límite de velocidad e información suplementaria y señales de "No pasar".) dependiendo de que información esté disponible.

Cuando se detecta un nuevo límite de velocidad mayor al límite actual, la pantalla actualizará junto con una flecha hacia arriba. Cuando se detecta un nuevo límite de velocidad menor que el límite actual, la pantalla se actualizará junto con una flecha hacia abajo.

**NOTA.** Las flechas hacia arriba o hacia abajo se mostrarán hasta por 5 segundos.

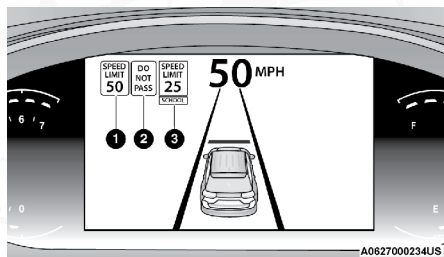

Señales de tráfico reconocidas

1. Límite de velocidad actual
2. Zona de "no hay paso" detectada
3. Siguiente límite de velocidad detectado con información suplementaria (Zona escolar)

### Información suplementaria

La información suplementaria puede mostrarse junto con un nuevo límite de velocidad detectado, indicando circunstancias especiales, de las que el conductor debe estar pendiente. La información suplementaria incluye:

- Escuela
- Construcción
- Lluvia
- Nieve
- Neblina





**NOTA:** La información suplementaria no se mostrará cuando el vehículo sólo está equipado con GPS.

### Límite de velocidad excedido

Cuando la velocidad del vehículo exceda el límite de velocidad por 5 km/h (3 mph), el signo de límite de velocidad en la pantalla del módulo de instrumentos mostrará un contorno rojo para alertar al conductor.

## ¡ADVERTENCIA!

Asistencia de conducción activa es una característica de asistencia al conductor de nivel 2 de SAE, que requiere la atención del conductor en todo momento. Para prevenir heridas graves o la muerte:

- Recuerde siempre que el sistema Active Driver Assist es un sistema conveniente que no puede detectar con precisión todas las situaciones. Siempre se requiere atención completa mientras se conduce, incluso cuando se usa ADA.
- Permanezca siempre alerta y esté listo para tomar el control del vehículo en caso de que el sistema asistente de conducción activa se desactive.
- Siempre mantenga sus manos en el volante cuando el sistema de asistencia a la conducción está activado, desactivado o de lo contrario, carece de funcionalidad completa como se describe en esta sección.
- No utilice un dispositivo de mano cuando el sistema Active Driving Assist esté activado.
- Mantenga una distancia segura de otro vehículo y preste atención a las condiciones del tráfico.
- No ponga ningún objeto en el volante (por ejemplo, cubiertas de volante) que pueda interferir con los sensores de detección de manos.
- Preste siempre atención a la carretera cuando utilice el sistema Active Driving Assist. ADA no conducirá para evitar peligros de seguridad, zonas de construcción, objetos o impedimentos en la carretera. Debe mantener el control para conducir y frenar el vehículo en tales situaciones y cuando se incorpora al tráfico, ingresa a la autopista, gira para cruzar el tráfico o se detiene ante los dispositivos de control de tráfico.

## SISTEMA ACTIVO DE ASISTENCIA A LA CONDUCCIÓN (SI ASÍ ESTÁ EQUIPADO)

### Operación

El sistema activo de asistencia a la conducción (ADA) está combinado con el sistema de control de crucero adaptativo (ACC) y centra el vehículo en el carril de conducción mientras viaja a velocidades de hasta 150 km/h (93 mph). Para las instrucciones y limitaciones del sistema ACC, consulte la sección correspondiente en este capítulo.



**NOTA:**

- El conductor siempre debe obedecer las leyes de tránsito y límites de velocidad. Nunca conduzca por encima de la velocidad límite aplicable.
- El conductor puede anular el ADA en cualquier momento frenando, acelerando, o dirigiendo el vehículo.

Al igual que ACC, ADA mantendrá una velocidad establecida siempre que se mantenga la distancia establecida entre su vehículo y el vehículo de adelante. ADA también mantendrá su vehículo centrado entre las líneas de los carriles y monitoreará otros vehículos en carriles adyacentes mediante el uso de sensores de monitoreo de punto ciego.

El ADA usa sensores dentro del volante para monitorear la atención del conductor. ADA requiere que las manos del conductor estén en el volante en todo momento.

El sistema buscará generalmente mantener el vehículo centrado en el carril, pero cuando el conductor gire el volante (para alejarse de un vehículo de un vehículo en el carril contiguo, por ejemplo) el sistema reducirá su control e ingresará al modo de "dirección asistida". Mientras se encuentre en modo de dirección asistida, el sistema le proporcionará asistencia reducida y permitirá que el conductor controle la ruta del vehículo. Una vez que el conductor deje de proporcionar solicitudes al volante, el sistema requerirá unos segundos para reanudar por completo la asistencia de centrado en el carril, especialmente en curvas.

**¡ADVERTENCIA!**

El sistema activo de asistencia a la conducción (ADA) es un sistema de conveniencia. No sustituye la participación activa del conductor. Siempre es responsabilidad del conductor estar atento al tráfico, las condiciones climáticas, la velocidad del vehículo, la distancia al vehículo de adelante, la posición en el carril en comparación con otros vehículos y la operación de los frenos para garantizar un funcionamiento seguro del vehículo en todas las condiciones de la carretera. Siempre se requiere su completa atención mientras conduce para mantener un control seguro de su vehículo. El incumplimiento de estas advertencias puede provocar una colisión y la muerte o lesiones personales graves.

Debe apagar el sistema Active Driving Assist:

- Cuando maneje en situaciones de conducción compleja (ambientes urbanos y zonas de construcción, por ejemplo), condiciones ambientales adversas (lluvia, nieve, neblina, aguanieve o polvaderas).
- Cuando entre a una rampa de salida de una autopista, al conducir en carreteras heladas, cubiertas de nieve o resbaladizas.
- Cuando las circunstancias no permitan la conducción segura .



## Encendido o apagado de la asistencia a la conducción activa

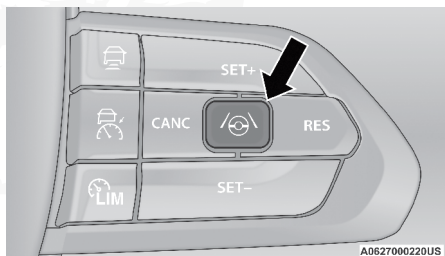

### Botón encendido/apagado de la asistencia a la conducción activa

Para habilitar el sistema asistencia a la conducción activa, proceda de la siguiente manera:

1. Presione el botón encendido/apagado de la asistencia a la conducción activa ubicadas en el lado derecho del volante. La imagen del volante se mostrará en blanco en la pantalla del módulo de instrumentos hasta que se active el sistema. Si ACC se desactivó anteriormente, al presionar este botón se activarán AMBOS sistemas ACC y ADA.
2. Si el ACC fue activado y habilitado antes de presionar el botón de encendido/apagado del ADA, el ACC permanecerá activado y el ADA se activará y luego activará (una vez que se cumplan todas las demás condiciones).
3. Si ACC no estaba activo antes de presionar el botón de encendido / apagado de ADA, presione el botón SET (+) o el botón SET (-) y suelte cuando la velocidad de conducción deseada se muestre en la pantalla del grupo de instrumentos.
4. Si lo desea, ajuste la configuración de la distancia ACC presionando los botones de aumento de distancia o disminución de distancia.

Cuando se cumplan todas las condiciones del sistema como se describe en "Condiciones de activación del sistema" en la siguiente sección, el sistema se activará y la imagen del volante en la pantalla cambiará a verde

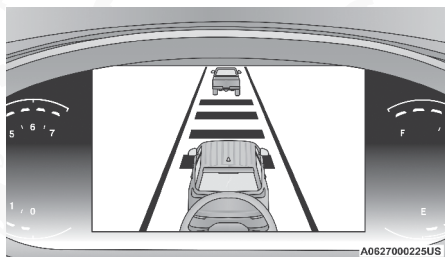

### Asistencia a la conducción activa habilitada (volante en verde)

**NOTA:** Junto con el cambio de color de la imagen del volante, el efecto de "brillo" en la pantalla del módulo de instrumentos también cambiará a verde cuando se habilite el ADA.

### Condiciones de habilitación del sistema

Las siguientes condiciones se de deben cumplir para habilitar el sistema:

- El sistema de asistencia de conducción activa está habilitado.
- ACC está habilitado
- El cinturón de seguridad del conductor está abrochado
- El sistema detecta líneas marcadas visibles
- El vehículo está viajando a menos de 150 km/h (93 mph)
- El vehículo está centrado en el carril
- No está activada la direccional
- El vehículo no está en una curva cerrada
- Las manos del conductor están en el volante

#### NOTA:

- El conductor siempre debe obedecer las leyes de tránsito y los límites de velocidad. Nunca conduzca por encima de las restricciones de límite de velocidad aplicables.
- El conductor puede anular la ADA en cualquier momento frenando, acelerando o dirigiendo el vehículo.
- Para que el sistema detecte las manos del conductor en el volante, el volante debe estar sujetado por la parte exterior. Agarrar las áreas internas del volante no satisfará la condición práctica para activar el sistema.

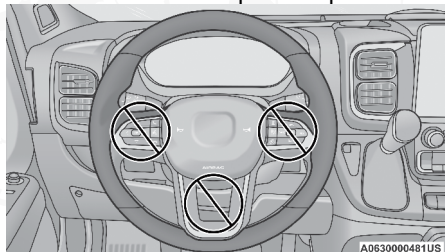

**No agarre el interior de volante**

### Desactivación del sistema

El sistema se desactivará en cualquiera de las siguientes situaciones:

- Si el sistema ha detectado falta de atención del conductor y ha pasado por todas las advertencias de escalada después de que ya no se detectan las manos en el volante.
- Si las marcas del carril ya no se detectan.
- Si se presiona el pedal del freno o el sistema ACC se desactiva.
- Si el botón encendido/apagado de la asistencia a la conducción activa se presiona nuevamente.
- Si se usa una direccional (a menos que el objetivo esté en el área de punto ciego del mismo lado que se usa la direccional)
- Si el conductor aplica torque al volante.
- Si se desabrocha el cinturón de seguridad del conductor



- Si está activo el sistema de advertencia de colisión frontal y proporciona advertencias/freno
- Si la velocidad del vehículo exceder los 150 km/h (93 mph)
- Presionar el botón de encendido/apagado de Active Driving Assist apagará el sistema. Todas las demás condiciones de desactivación colocarán el sistema nuevamente en el estado “habilitado” con el indicador del volante en blanco hasta que se cumplan todas las condiciones de activación nuevamente.
- Cuando se desactiva el sistema, las luces indicadoras de estado del sistema se apagarán, Active Lane Management volverá a su estado anterior y ACC se desactivará.

### Indicaciones en la pantalla

El estado el sistema ADA puede verse siempre en la pantalla del módulo de instrumentos y los estados de cambios se muestran cambiando de color las luces indicadoras del sistema.

A medida que el sistema detecta la falta de atención del conductor como se describió anteriormente, las luces indicadoras de estado del sistema cambiarán de verde a amarillo y a rojo, mientras que el icono del volante en la pantalla se mueve hacia arriba en la pantalla hacia el centro. Los siguientes indicadores cambiarán de color a medida que aumenten las advertencias al conductor:

- El indicador del ADA (ícono del volante en la pantalla del módulo de instrumentos)
- Efecto resplandor de la pantalla del grupo de instrumentos

Si regresa la atención del conductor, el sistema se desactivará.

#### Indicadores de Asistencia de conducción activa están apagados

- El conductor no enciende/habilita el ADA

#### Indicadores de Asistencia de conducción activa son blancos

- El conductor enciende/habilita ADA, pero el sistema no proporciona activamente dirección al vehículo.

#### Indicadores de Asistencia de conducción activa son verdes

- El sistema está dirigiendo activamente el vehículo y el sistema detecta que el conductor está atento.

#### Indicadores de Asistencia de conducción activa son amarillos

- Se ha detectado falta de atención del conductor, advirtiendo al conductor que coloque las manos en el volante

#### Indicadores de Asistencia de conducción activa son rojos

- Aún se detecta la falta de atención del conductor, advirtiendo al conductor que coloque las manos en el volante.

**NOTA: El conductor DEBE volver a colocar en el volante y tomar el control del vehículo cuando el sistema esta desactivado**





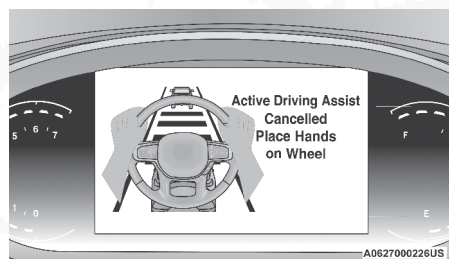

Aviso de mensaje de ADA cancelado

## Maniobra de mínimo riesgo

Si las manos del conductor se quitan del volante, iniciará un contador para mostrar y activar alertas visuales y acústicas. Cuando se detecta la ausencia de manos, el sistema iniciará una maniobra de mínimo riesgo para llevar el vehículo a una posición segura.

Después de 23 segundos de ausencia de las manos en el volante, el sistema ACC, el sistema aplicará un tirón de freno para advertir al conductor que tome el control del vehículo. Si, pasados otros 3 segundos, el conductor no toma el control del vehículo, el sistema aplicará un segundo tirón de freno.

Posteriormente, si persiste la ausencia de manos en el volante, el sistema aplicará una intervención automática de frenado para detener el vehículo. En cuanto se alcanza la condición de parada, se activan las luces de emergencia de peligro. Luego, el sistema desbloqueará las puertas (si se bloquearon previamente). Si el conductor toma el control del vehículo durante la Maniobra de Mínimo Riesgo colocando las manos en el volante o presionando el pedal del acelerador, el sistema se comportará normalmente y la Maniobra de Mínimo Riesgo se detendrá.

## Estado del sistema

Junto con los cambios en las luces indicadoras del sistema (verde, amarillo y rojo), el sistema también puede emitir una vibración en el volante para acompañar estas advertencias. La advertencia de vibración (si está habilitada) se producirá si el vehículo cruza un marcador de carril, por ejemplo, al conducir en una curva cerrada. Esta función se puede activar o desactivar dentro del sistema Uconnect.



**Operación/Limitaciones del sistema****¡ADVERTENCIA!**

Asistencia de conducción activa es una característica de asistencia al conductor de nivel 2 de SAE, que requiere la atención del conductor en todo momento. Para prevenir heridas graves o la muerte:

- Recuerde siempre que el sistema Active Driver Assist es un sistema conveniente que no puede detectar con precisión todas las situaciones. Siempre se requiere atención completa mientras se conduce, incluso cuando se usa ADA.
- Permanezca siempre alerta y esté listo para tomar el control del vehículo en caso de que el sistema asistente de conducción activa se desactive.
- Siempre mantenga sus manos en el volante cuando el sistema de asistencia a la conducción está activado, desactivado o de lo contrario, carece de funcionalidad completa como se describe en esta sección.
- No utilice un dispositivo de mano cuando el sistema Active Driving Assist esté activado.
- Mantenga una distancia segura de otro vehículo y preste atención a las condiciones del tráfico.
- No ponga ningún objeto en el volante (por ejemplo, cubiertas de volante) que pueda interferir con los sensores de detección de manos.
- Preste siempre atención a la carretera cuando utilice el sistema Active Driving Assist. ADA no conducirá para evitar peligros de seguridad, zonas de construcción, objetos o impedimentos en la carretera. Debe mantener el control para conducir y frenar el vehículo en tales situaciones y cuando se incorpora al tráfico, ingresa a la autopista, gira para cruzar el tráfico o se detiene ante los dispositivos de control de tráfico.

El sistema de asistencia de conducción activa NO:

- Advertirá o prevendrá colisiones con otros vehículos
- No dirigirá su vehículo al rededor de vehículos detenidos, vehículos más lentos, equipo de construcción, peatones o animales
- Responderá a señales de tráfico o señales de alto
- Incorporarse a las carreteras o salga de las rampas
- Girar el vehículo
- Cambiar de carriles
- Reaccionar al tráfico cruzado

El control de cruceo adaptativo (ACC) es un componente central de ADA. El sistema Active Driving Assist puede tener una funcionalidad limitada o reducida cuando ocurre una de las siguientes condiciones:

- Los sensores de radar del vehículo y/o la cámara orientada hacia adelante están dañados, cubiertos u obstruidos (por ejemplo, por lodo, hielo, nieve, etc.)
- Si la alineación de la suspensión no es correcta, si se modifica el vehículo (por ejemplo, levantando o bajando la suspensión, instalando ruedas o neumáticos de diferentes tamaños)



- Conducir cerca de una autopista de peaje

**NOTA:** Si el parabrisas está dañado, reemplácelo con su distribuidor autorizado tan pronto como sea posible.

## SISTEMA DE AYUDA DELANTERA/TRASERA PARA ESTACIONARSE PARKSENSE® (SI ASÍ ESTÁ EQUIPADO)

El sistema de ayuda para estacionarse (ParkSense®) proporciona unas indicaciones visuales y sonoras de la distancia entre la fascia trasera y, si así está equipado, la fascia delantera, el obstáculo detectado al ir en reversa, ejemplo, durante las maniobras de estacionamiento. Consulte la sección "Precauciones para el uso del sistema ParkSense®, para ver las recomendaciones y limitaciones de este sistema.

### NOTA:

- El sistema está diseñado para asistir al conductor y no para sustituirlo
- El conductor debe estar en total control de la aceleración y freno del vehículo y es responsable por los movimientos del vehículo.

El sistema de asistencia para estacionamiento, ParkSense®, le recordará el último estado del sistema (habilitado o deshabilitado) desde que el último ciclo de ignición cambio de la posición de en marcha a encendido.

El sistema de ayuda para estacionarse se puede activar cuando la palanca de cambios está en reversa o en una velocidad hacia el frente y un obstáculo se detecta, mientras el sistema esté encendido. Cuando el selector de velocidades se cambia a Neutral o Estacionamiento, el sistema se inactiva. Cuando el vehículo se mueve hacia el frente, el sistema permanecerá activado hasta que la velocidad del vehículo permanezca por debajo de aproximadamente 18 km/h (11 mph). Reducir la velocidad aproximadamente a menos de 15 km/h (9 mph) el sistema volverá a activarse. Cuando el vehículo se mueve en Reversa, el sistema permanecerá activo mientras la velocidad permanezca debajo de una velocidad de operación de 11 km/h (7 mph). Cuando se excede el nivel máximo de velocidad, el sistema se desactiva y el interruptor LED del ParkSense se iluminará. El sistema volverá a activarse si la velocidad del vehículo es menor a aproximadamente 9 km/h (6 mph).

### *Interacción con un remolque*

El sistema de ayuda para estacionarse se desactiva automáticamente cuando se conecta un remolque. El sistema se activará automáticamente cuando se retire el remolque.

### **Sensores ParkSense® (si así está equipado)**

Los seis sensores (cuatro cuando el vehículo no está equipado con sensores frontales) localizados en la fascia trasera, y los seis sensores de ParkSense localizados en la fascia delantera, monitorean el área detrás



del vehículo dentro del campo de vista de éstos sensores. Los sensores pueden detectar obstáculos desde aproximadamente 30 cm (12 pulgadas) hasta 140 cm (55 pulgadas) desde la fascia delantera. Los sensores traseros pueden detectar obstáculos desde aproximadamente 30 cm. (12 pulgadas) hasta 140 cm (55 pulgadas) desde el centro de la fascia trasera y hasta 60 cm (24 pulgadas) desde las esquinas, dependiendo de la localización, orientación y tipo de obstáculo.

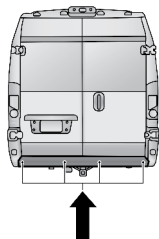

A0628000177US

#### **Sensores traseros para detectar obstáculos**

Si se detectan varios obstáculos, el sistema avisará del más cercano.

La altura mínima de un obstáculo detectable corresponde a la altura máxima de un obstáculo que puede verse en la parte inferior del vehículo durante la maniobra de estacionamiento.

### **Señales de advertencia del sistema ParkSense®**

La pantalla de advertencia del ParkSense solo se mostrará si “Sonido y Pantalla” se seleccionó en el sistema Uconnect. La pantalla de advertencias del ParkSense está localizada en el pantalla de módulo de instrumentos, proporciona advertencias visuales para indicar la distancia entre la fascia trasera o la fascia delantera y el obstáculo detectado.

#### **Pantalla del ParkSense**

La pantalla de advertencia se encenderá el estado de sistema cuando el vehículo esta en Reversa o cuando el vehículo esta en Conducir y se detecta algún obstáculo.

El sistema indicará un obstáculo detectado mostrando un solo arco en la izquierda y/o derecha en el área frontal o trasera basado en la distancia del objeto y la localización relativa con el vehículo.

Si el objeto es detectado en la izquierda y/o derecha de la región trasera, la pantalla mostrará un arco simple en la izquierda y/o derecha de la región trasera y el sistema producirá un tono. Mientras el vehículo se acerque al objeto, la pantalla mostrará un arco simple moviéndose cerca del vehículo y el tono cambiará de un tono de 1/2 segundo a un tono lento, de rápido a continuo.



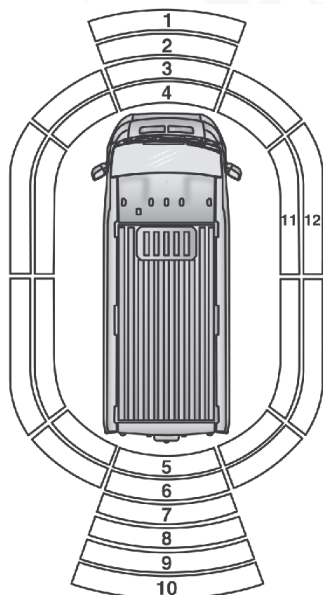

**Arcos del ParkSense trasero y delantero**

1. Sin tono/arco sólido
2. Sin tono/arco intermitente
3. Tono rápido/arco intermitente
4. Tono continuo/arco intermitente
5. Tono continuo/arco intermitente
6. Tono rápido/arco intermitente
7. Tono rápido/arco intermitente
8. Tono lento/arco sólido
9. Tono lento/arco sólido
10. Un solo tono cada 1/2 segundo/Arco Sólido
11. Tono continuo/arco intermitente
12. Tono rápido/arco intermitente

El vehículo está cerca del obstáculo cuando la pantalla del módulo de instrumentos muestra un arco intermitente y emite un tono continuo. El siguiente gráfico muestra el funcionamiento de la alerta de advertencia cuando el sistema está detectando un obstáculo:



**ALERTAS DE ADVERTENCIAS TRASERAS**

Distancia trasera (cm/ pulg)	Mas de 150 cm (59 pulg.)	150-130 cm (59-52 pulg.)	130-105 cm (52-41 pulg.)	105-85 cm (34-24 pulg.)	85-60 cm (24-12 pulg.)	60-30 cm (24-12 pulg.)	Menos de 30 cm (12 pulg.)
Arcos-izquierda	Ninguno	Ninguno	Ninguno	Ninguno	Ninguno	6o. destellando	5o. destellando
Arcos-central	Ninguno	10o. sólido	9o. sólido	8o. sólido	7o. destellando	6o. destellando	5o. destellando
Arcos-derecha	Ninguno	Ninguno	Ninguno	Ninguno	Ninguno	6o. destellando	5o. destellando
Alerta sonora	Ninguno	Alerta audible incrementa mientras el objeto está más cerca del vehículo					Continua
Reducción volumen radio	No	Si					

**ALERTAS DE ADVERTENCIAS DELANTERAS**

Distancia frontal (cm/ pulg)	Mas de 100 cm (39 pulg.)	100-80 cm (39-32 pulg.)	80-60 cm (32-24 pulg.)	60-30 cm (24-12 pulg.)	Menos de 30 cm (12 pulg.)
Arcos-izquierda	Ninguno	Ninguno	Ninguno	3o. destellando	4o. destellando
Arcos-central	Ninguno	1o. sólido	2o. destellando	3o. destellando	4o. destellando
Arcos-derecha	Ninguno	Ninguno	Ninguno	3o. destellando	4o. destellando
Alerta sonora	Ninguno	Alerta audible incrementa mientras el objeto está más cerca del vehículo			Continua
Reducción volumen radio	No	Si	Si	Si	Si

**NOTA:** El ParkSense reducirá el volumen del radio si está prendido, cuando el sistema está produciendo una tono audible.

**Alertas auditivas del sistema de asistencia frontal**

El ParkSense apagará las alarmas auditivas delanteras después de aproximadamente 3 segundos de que el obstáculo ha sido detectado, el vehículo está detenido y se ha aplicado el pedal del freno.

**Volumen de advertencia ajustable**

El volumen de alerta delantera/trasera puede ajustarse desde la el sistema Uconnect. El volumen de la alerta incluye bajo, medio y alto. El ParkSense retiene la última configuración a través de los ciclos de ignición.



## Habilitar y deshabilitar del sistema ParkSense



El sistema ParkSense puede habilitarse y deshabilitarse con un interruptor localizado en el banco de interruptores debajo de la pantalla Uconnect. Cuando se presiona el interruptor del sistema ParkSense para deshabilitar el sistema, el módulo de instrumentos mostrará el mensaje “PARKSENSE DISABLED” (Sistema de ayuda para estacionarse deshabilitado) durante aproximadamente cinco segundos. El LED del interruptor del sistema ParkSense se encenderá cuando el sistema ParkSense esté deshabilitado o requiera servicio. El LED del interruptor del sistema ParkSense se apagará cuando el sistema esté habilitado. Si el interruptor del sistema ParkSense es presionado y el sistema requiere servicio, el led del interruptor del ParkSense destellará momentáneamente después se encenderá.

### Servicio al sistema de asistencia para estacionarse trasera ParkSense

Durante la puesta en marcha del vehículo, cuando el sistema de ayuda trasera para estacionarse ParkSense® tiene una falla, el módulo de instrumentos activará una campanilla, una por cada ciclo de encendido y desplegará el mensaje “PARKSENSE UNAVAILABLE WIPER REAR SENSORS”, (Ayuda para estacionarse no disponible limpie los sensores traseros)” o “PARKSENSE UNAVAILABLE SERVICE REQUIRED” (Sensores no disponibles, requiere servicio). Para mayores detalles consulte “Pantalla del módulo de instrumentos” en el capítulo “Tablero de instrumentos”.

Si aparece el mensaje “PARKSENSE UNAVAILABLE SERVICE REQUIRED” (Sensores no disponibles, requiere servicio) o “PARKSENSE UNAVAILABLE WIPE FRONT SENSORS” (Sensores no disponibles, limpie los sensores frontales) aparezcan en el módulo de instrumentos, asegúrese de que la superficie exterior y la parte inferior de la fascia trasera estén limpias y libres de nieve, hielo, lodo o alguna otra obstrucción, entonces de un ciclo de encendido. Si el mensaje continúa apareciendo, acuda a su distribuidor autorizado.

Si aparece en el módulo de instrumentos “PARKSENSE UNAVAILABLE SERVICE REQUIRED” (Sensores no disponibles, requiere servicio) acuda a su distribuidor autorizado.

### Indicaciones de falla del ParkSense Park Assist



Una falla en los sensores o del ParkSenser Park Assist se indica, durante la activación de la Reversa, mediante el ícono de advertencia del módulo de instrumentos.

El ícono de advertencia se ilumina y un mensaje se despliega en la pantalla del módulo de instrumentos (si así está equipado).

Los sensores y el cableado se prueban constantemente cuando al ignición está en la posición ON/RUN. Las Fallas son indicadas inmediatamente si ocurre cuando el sistema está encendido.

Aún si el sistema puede identificar que un sensor específico está fallando, la pantalla del módulo de instrumentos indicará que el sistema ParkSense



Park Assist no está disponible, sin referencia al sensor que está fallando. Si aun un solo sensor falla, el sistema entero debe ser deshabilitado. El sistema se apaga automáticamente.

### Limpieza del sistema ParkSense

Limpie los sensores del sistema ParkSense con agua, jabón para lavar automóviles y un trapo suave. No utilice trapos ásperos o duros. No raye ni pique los sensores. De lo contrario podría dañar los sensores.

### Sistema de advertencia de distancia lateral

El sistema de advertencia de distancia lateral detecta la presencia de obstáculos laterales cercanos al vehículo utilizando los sensores de estacionamiento ubicados en las fascias/defensas delanteras y traseras.

#### Pantalla de advertencia de distancia lateral

La pantalla de advertencia de distancia lateral sólo se mostrará si la característica se encuentra habilitada dentro de los ajustes del sistema Uconnect.

El sistema advierte al conductor con una alerta acústica y, cuando está activado, indicaciones visuales en la pantalla del módulo de instrumentos.

Cuando el vehículo se encuentra en "D" (conducir), el volumen/tono de advertencia de distancia lateral igualará el establecido para el ParkSense delantero.

Cuando el vehículo se encuentra en "R" (reversa), el volumen/tono de advertencia de distancia lateral igualará el establecido para el ParkSense trasero.

Alertas de advertencia		
Distancia (cm/pulgadas)	Menos de 30 cm (12 pulgadas)	30 a 60 cm (12 a 24 pulgadas)
Arcos-izquierda	Destellando	Destellando
Arcos-derecha	Destellando	Destellando
Alerta sonora	Continua	Alerta sonora a medida que el objeto se acerca al vehículo
Volumen de radio reducido	Si	Si

**NOTA:** El sistema ParkSense reducirá el volumen del radio si está emitiendo una alerta sonora. La alerta sonora sólo se emitirá si existe posibilidad de una colisión.

#### Activación/Desactivación

El sistema puede operar sólo después de conducir por cierta distancia y si la velocidad del vehículo se encuentra entre los 0 y 11 km/h. El sistema puede activarse/desactivarse a través del menú de ajustes del sistema Uconnect. Si se desactiva el sistema ParkSense a través del interruptor de apagado



del ParkSense, el sistema de advertencia lateral se desactivará automáticamente.

## Precauciones al usar el sistema ParkSense Park Asist.

### NOTA:

- Asegúrese de que las defensas no tienen nieve, hielo, lodo, suciedad y residuos que impidan que el sistema ParkSense funcione correctamente.
- Las vibraciones producidas por perforadoras, camiones grandes y otro tipo de vibraciones pueden afectar el desempeño del sistema ParkSense.
- Cuando se apaga el sistema ParkSense, el módulo de instrumentos mostrará el mensaje "PARKSENSE OFF" (sistema de ayuda para estacionarse apagado). Además, cuando se ha apagado el sistema ParkSense, éste permanecerá apagado hasta que se vuelva a encender, incluso si cicla la llave de ignición.
- El sistema ParkSense, cuando está encendido, reducirá el volumen de radio cuando emita un tono.
- Limpie regularmente los sensores del sistema ParkSense, teniendo cuidado de no rayarlos o dañarlos. Los sensores no deben estar cubiertos con hielo, nieve, lodo, suciedad o residuos. De lo contrario se puede provocar que el sistema ParkSense no funcione adecuadamente. El sistema ParkSense podría no detectar un obstáculo detrás de la fascia o podría ofrecer una indicación falsa de que hay un obstáculo detrás o al frente de la fascia.
- Utilice el interruptor del ParkSense para apagar el sistema si en la fascia trasera hay objetos como porta bicicletas, enganches de remolques, etc. El no hacerlo puede dar lugar a una mala interpretación del sistema de un objeto cercano como un problema del sensor, lo que provocará que se muestre el mensaje "PARKSENSE UNAVAILABLE SERVICE REQUIRED" (Sistema de asistencia de frenado no disponible, se requiere servicio) en la pantalla del módulo de instrumentos.

**NOTA: Si existe cualquier objeto fijo a la defensa dentro de un área de 2 m (6.5 ft), éstos interferirán y provocarán alertas falsas y un posible bloqueo**

- Puede haber un retraso en la detección si el objeto se está moviendo.
- El funcionamiento de los sensores traseros se desactiva automáticamente cuando se inserta el enchufe eléctrico del remolque en la toma del gancho de remolque del vehículo. Los sensores traseros se reactivan automáticamente cuando se quita el tapón del cable del remolque.

### ¡ADVERTENCIA!

- Los conductores deben tener cuidado cuando retrocedan utilizando el sistema de ayuda trasera para estacionarse ParkSense. Mire siempre cuidadosamente detrás del vehículo, mire hacia atrás y asegúrese que no haya peatones, animales, otros vehículos, obstrucciones o puntos ciegos antes de retroceder. Usted será responsable de la seguridad y debe continuar poniendo atención en sus alrededores. Si no lo hace podrían producirse lesiones graves o la muerte.





**¡ADVERTENCIA!**

- Antes de utilizar el sistema de ayuda trasera para estacionarse ParkSense, lo más recomendable es que el conjunto de montaje esférico y enganche esférico para remolque se desconecte del vehículo cuando el vehículo no lo esté utilizando para remolcar. De lo contrario, pueden ocurrir lesiones o daños a vehículos u obstáculos debido a que el enganche esférico estará mucho más cerca del obstáculo que la fascia trasera cuando se encienda la luz de advertencia del arco de destello único y se emita un sonido de tono continuo. Asimismo, los sensores podrían detectar el conjunto de montaje esférico y enganche esférico dependiendo de su tamaño y forma, dando una falsa indicación de que existe un obstáculo detrás del vehículo.

**¡PRECAUCIÓN!**

- El sistema ParkSense es sólo un auxiliar para el estacionamiento y es incapaz de reconocer todos los obstáculos, incluyendo obstáculos pequeños. El borde de las aceras puede detectarse provisionalmente o tal vez no detectarse en lo absoluto. Los obstáculos localizados por encima o debajo de los sensores no se detectarán cuando se encuentran muy próximos.
- El vehículo se debe conducir lentamente cuando utilice el sistema ParkSense a fin de poder detenerse a tiempo cuando se detecta un obstáculo. Se recomienda que el conductor mire sobre sus hombros cuando use el sistema ParkSense.

Si es necesario mantener el montaje de bola y el conjunto de bola de enganche instalado durante un período prolongado, es posible filtrar la presencia del montaje de bola y el conjunto de bola de enganche en el campo de visión del sensor. La operación de filtrado debe ser realizada únicamente por un distribuidor autorizado.

## **SISTEMA ACTIVO DE ASISTENCIA PARA ESTACIONARSE PARKSENSE (SI ASÍ ESTÁ EQUIPADO)**

El ParkSense® Active Park Assist System (Sistema activo de asistencia para estacionarse) está destinado a ayudar al conductor en las maniobras de estacionamiento en paralelo y perpendicularmente al identificar un espacio de estacionamiento adecuado, proporciona instrucciones sonoras/visuales y controlar el volante. El ParkSense® Active Park Assist System se define como "semi-automático" ya que el conductor mantiene el control del acelerador, la palanca de cambios y frenos. Dependiendo de la maniobra de estacionamiento del conductor el ParkSense® Active Park Assist System es capaz de maniobrar un vehículo en paralelo o perpendicularmente en un espacio de estacionamiento de cualquier lado (el lado del conductor o lado del pasajero).

**NOTA:**

- El conductor es siempre responsable de controlar el vehículo, responsable de los objetos que lo rodean y debe intervenir cuando sea necesario.





- El sistema proporciona ayuda al conductor y no sustituye al conductor.
- Durante una maniobra “semi-automática”, si el conductor toca el volante después de haber sido instruido para quitar las manos, el sistema cancelará la operación y el conductor requerirá completar manualmente la maniobra de estacionamiento.
- El sistema puede no funcionar en todas las condiciones (por ejemplo, las condiciones ambientales tales como la lluvia fuerte, nieve, etc., o la búsqueda de un lugar de estacionamiento que tiene superficies que absorben las ondas de sensores ultrasónicos).
- Es importante mantener los sensores limpios para que el sistema opere correctamente. Durante la limpieza asegúrese de no rayarlos o dañarlos; evite el uso de paños secos o ásperos. Los sensores deben ser lavados utilizando agua limpia y shampoo limpiador de vehículos en caso de ser necesario. En estaciones de lavado, limpie los sensores rápidamente, manteniendo la boca del chorro de agua a presión alejada al menos 10 cm (4 pulgadas) de los sensores.
- Los vehículos de distribuidoras deberán tener al menos 50 km (31 millas) acumuladas antes de activar el sistema de asistencia ParkSense para calibrarlo y obtener un desempeño exacto. Esto es debido al sistema dinámico del calibración del vehículo para mejorar el desempeño en el futuro.
- El conductor debe controlar los frenos del vehículo. La característica de frenado automático de emergencia NO está diseñada para sustituir al conductor durante maniobras de reversa.

## Activación y desactivación del ParkSense® Active Park Assist System



El ParkSense® Active Park Assist System (sistema activo de asistencia para estacionarse) se puede activar y desactivar con el interruptor del sistema de asistencia para estacionarse, localizado en el banco de interruptores debajo de la pantalla Uconnect®.

Para activar el ParkSense® Active Park Assist system, presione una vez el interruptor ParkSense® Active Park Assist (el LED se encenderá). Para desactivar el ParkSense® Active Park Assist system (presione nuevamente el interruptor ParkSense® Active Park Assist (el LED se apagará).

El ParkSense® Active Park Assist system se apagará automáticamente por alguna de las condiciones siguientes:

- La maniobra de estacionamiento se completa.
- La velocidad del vehículo es superior a 30 km/h (18 mph) cuando se está buscando un lugar de estacionamiento.
- La velocidad del vehículo es superior a 7 km/h (5 mph) durante la guía activa de la columna de la dirección en el espacio de estacionamiento.
- Al tocar el volante durante la guía activa de la columna de la dirección en el espacio de estacionamiento.
- Si la maniobra de estacionamiento no se completa después de 3 minutos.



- Al presionar los interruptores del ParkSense® Park Assist delantero y trasero.
- La puerta del conductor se abre.
- La compuerta trasera se abre.
- Intervención del Control electrónico de estabilidad/Sistema de frenos antibloqueo.
- El vehículo se encuentra en modo de tracción en las 4 ruedas de rango bajo (4WD Low).
- Se activa el bloqueo de eje.
- Se conecta un remolque.
- El control dirección de remolque en reversa (TSRC) está activo.
- Se conecta una barredora de nieve.

**NOTA: El sistema permitirá un máximo de 8 cambios entre “D” y “R”. Si la maniobra no puede ser completada dentro de 8 cambios, el sistema se cancelará y la pantalla del módulo de instrumentos le indicará al conductor completar la maniobra manualmente.**

El ParkSense® Active Park Assist sólo funcionará y buscará un lugar de estacionamiento cuando las siguientes condiciones están presentes:

- Posición del selector de velocidades en “D” (conducción).
- El interruptor de ignición esté en la posición de Encendido/En marcha (ON/RUN).
- Interruptor ParkSense® Active Park Assist esté activado.
- La puerta del conductor está cerrada.
- La compuerta trasera está cerrada.
- La velocidad del vehículo es inferior a 25 km/h (15 mph).
- La superficie exterior y parte baja de las defensas/fascias delanteras se encuentran limpias y libres de nieve, hielo, lodo, suciedad u otra obstrucción

**NOTA: Si el vehículo es conducido por encima de 25 km/h (15 mph), en la pantalla del panel de instrumentos le indicará al conductor que reduzca la velocidad. Si el vehículo es conducido por arriba de 30 km/h (18 mph), el sistema cancelará la operación. El conductor, deberá volver a activar el sistema presionando el interruptor de ParkSense® Active Park Assist.**

Cuando se presiona, el LED en el interruptor de ParkSense® Active Park Assist parpadeará momentáneamente y luego el LED se apagará si cualquiera de las condiciones anteriores no se presentan.

### **Operación de asistencia activa del lugar de estacionamiento perpendicular**

Cuando el sistema de asistencia de estacionamiento activo ParkSense® está activado el mensaje “Active ParkSense Searching - Press OK for Perpendicular Park” (“Sistema de asistencia activa para estacionarse buscando - Presione ◀ o ▶ para cambiar maniobra de estacionamiento”) aparecerá en la pantalla. Puede seleccionar maniobras perpendiculares, paralelas o



salida de estacionamiento paralelo. Los botones de flecha a la izquierda del volante pueden utilizarse para cambiar la maniobra de estacionamiento.

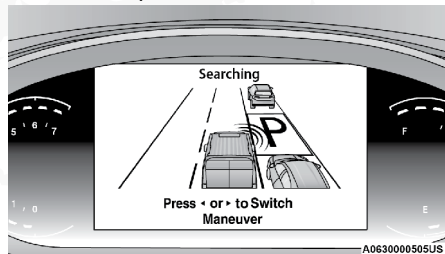

**Cambio a perpendicular**

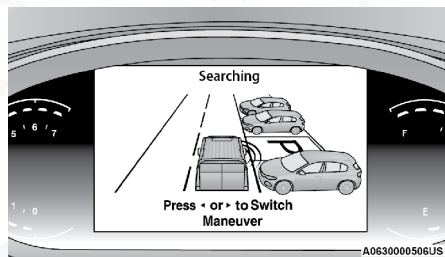

**Cambio a paralelo**

### Selección de lado de la maniobra

Cuando busque un lugar de estacionamiento, utilice las direccionales para seleccionar el costado del vehículo en el que se realizará la maniobra de estacionamiento. El sistema de asistencia activa de estacionamiento ParkSense buscará automáticamente un lugar de estacionamiento en el costado del pasajero delantero si no se activan las luces direccionales para su selección.

#### NOTA:

- El conductor debe asegurarse de que el lugar de estacionamiento elegido para la maniobra queda libre y despejado de obstrucciones (por ejemplo, peatones, bicicletas, etc.)
- El conductor es responsable de garantizar que el lugar de estacionamiento seleccionado sea adecuado para la maniobra y se encuentre libre/despejado de elementos que puedan quedar suspendidos o que sobresalgan en el lugar de estacionamiento (por ejemplo, escaleras, puertas traseras, objetos del entorno/vehículos).
- Cuando se busque por un lugar de estacionamiento, el conductor debe manejar lo más paralelo o perpendicular (dependiendo del tipo de maniobra a realizar) posible con respecto a los otros vehículos.
- Esta característica únicamente le indicará el último lugar de estacionamiento detectado (ejemplo: si pasa varios espacios de estacionamiento disponibles, el sistema indicará solamente el último espacio de estacionamiento detectado para la maniobra). Un lugar de estacionamiento se considera inválido después que el vehículo se aleja 10 m (32 ft) o más de éste.



## Búsqueda de espacio de estacionamiento

A través de los sensores laterales, el sistema buscará de forma continua un lugar de estacionamiento libre apropiado para las dimensiones del vehículo. Mientras que se realiza la búsqueda el vehículo debe continuar conduciéndose a una velocidad menor a los 30 km/h (18 mph). Cuando busque un espacio de estacionamiento, mantenga el vehículo de 50 cm a 1.5 m (1.5 ft a 5 ft) de los vehículos estacionados. Cuando busque un espacio de estacionamiento perpendicular, mantenga el vehículo de 1 m a 2 m (3 ft. a 6 ft.) de los vehículos estacionados.

Cuando un lugar de estacionamiento disponible ha sido encontrado y el vehículo no esté en posición, usted recibirá instrucciones para avanzar a la posición del vehículo para una secuencia de estacionamiento paralela o perpendicular según sea el caso.

Una vez que el vehículo se encuentre en posición, se le indicará que detenga el movimiento del vehículo y retire las manos del volante. Una vez que el vehículo se encuentre detenido y sus manos fuera del volante, se le indicará que coloque el selector de cambios en "R" (reversa).

El sistema le indicará al conductor esperar a que el movimiento del volante termine. El sistema le indicará al conductor el revisar los alrededores y moverse hacia atrás.

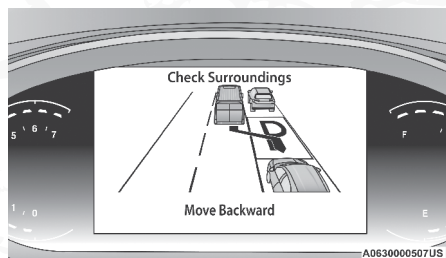

**Movimiento hacia atrás en lugar de estacionamiento paralelo**

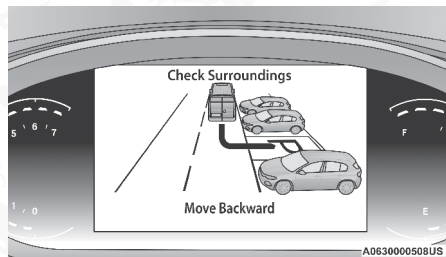

**Lugar de estacionamiento encontrado - Cambie a reversa**

Se le indicarán al conductor varios cambios de marcha más (entre "D" y "R") mientras se mantienen las manos fuera del volante mientras se verifican los alrededores del vehículo antes de completar la maniobra de estacionamiento.

Cuando el vehículo está en la posición de estacionamiento la maniobra está completa y se instruirá al conductor para que revise la posición de





estacionamiento del vehículo y después colocar la palanca de cambios en "PARK" (estacionamiento). Se desplegará en la pantalla el mensaje "Active ParkSense Complete - Check Parking Position" (Sistema de asistencia para estacionarse completo - revise la posición de estacionamiento)

**NOTA:**

- Es responsabilidad del conductor usar el freno y detener el vehículo. El conductor debe revisar los alrededores y estar preparado para detener el vehículo cuando se le indique o cuando se requiera su intervención.
- Es responsabilidad del conductor usar el freno y el acelerador durante la maniobra de estacionamiento semiautomático. El conductor debe verificar sus alrededores y estar preparado para detener el vehículo cuando se le indique o cuando se requiera la intervención del conductor.
- Cuando el sistema indica al conductor que retire las manos del volante, el conductor debe revisar su alrededor y retroceder lentamente.
- ParkSense® Active Park Assist (Sistema de asistencia para estacionarse) permite un máximo de 8 cambios entre "D" (conducir) y "R" (reversa). Si la maniobra para estacionarse no puede ser completada en estos 8 cambios, el sistema se cancelará y la pantalla le notificará al conductor que debe completar la maniobra manualmente.
- El sistema cancelará la maniobra si la velocidad del vehículo es superior a 7 km/h (5 mph) durante la guía activa del volante en el lugar de estacionamiento. El sistema proporcionará un aviso al conductor a 5 km/h (3 mph) que indica que se debe reducir la velocidad. El conductor es entonces responsable para completar la maniobra si el sistema es cancelado.
- Si el sistema es cancelado durante la maniobra por alguna razón, el conductor deberá tomar el control del vehículo.

**¡ADVERTENCIA!**

- Los conductores deben tener cuidado cuando realicen maniobras utilizando el sistema de ayuda trasera para estacionarse ParkSense®. Mire siempre cuidadosamente detrás del vehículo, mire hacia atrás y asegúrese que no haya peatones, animales, otros vehículos, obstrucciones o puntos ciegos antes de retroceder. Usted será responsable de la seguridad y debe continuar poniendo atención en sus alrededores. Si no lo hace podrían producirse lesiones graves o la muerte.
- Antes de usar el sistema ParkSense Active Park Assist, se recomienda enfáticamente que el montaje de bola y el ensamble de bola de enganche se desconecten del vehículo cuando el vehículo no se use para remolcar. El no hacerlo puede resultar en lesiones o daños a vehículos u obstáculos porque la bola de enganche estará mucho más cerca del obstáculo que la fascia trasera cuando el vehículo emita el tono continuo. Además, los sensores podrían detectar el montaje de bola y el ensamble de bola de enganche, dependiendo de su tamaño y forma, dando una indicación falsa de que hay un obstáculo detrás del vehículo.





**¡PRECAUCIÓN!**

- El sistema ParkSense es sólo un auxiliar para el estacionamiento y es incapaz de reconocer todos los obstáculos, incluyendo obstáculos pequeños. El borde de las aceras puede detectarse provisionalmente o tal vez no detectarse en lo absoluto. Los obstáculos localizados por encima o debajo de los sensores no se detectarán cuando se encuentran muy próximos.
- El vehículo se debe conducir lentamente cuando utilice el sistema ParkSense a fin de poder detenerse a tiempo cuando se detecta un obstáculo. Se recomienda que el conductor mire sobre sus hombros cuando use el sistema ParkSense.

**Salida del espacio de estacionamiento**

**NOTA:** La función no funciona para la salida de un espacio de estacionamiento perpendicular, solamente para salir de espacios de estacionamiento paralelos.

**Activación**

Para activar esta función, presione el interruptor del ParkSense. Después de la selección, el sistema se activa y advierte al conductor en la pantalla del módulo de instrumentos sobre las operaciones a realizar para realizar la maniobra correctamente.

**Selección de lado de maniobra**

Utilice las direccionales para escoger el costado en el cual se realizará la maniobra. Utilice la direccional derecha para realizar la maniobra hacia el costado derecho y utilice la direccional izquierda para realizar la maniobra hacia el costado izquierdo.

Durante la maniobra, el sistema le indicará al conductor cambiar a "R" (reversa), y operar la direccional en la dirección en la que desea salir. Libere el volante y utilice los pedales del freno o acelerador según se le indique, mientras el sistema realiza el movimiento de la dirección automáticamente para salir del espacio de estacionamiento. Si el conductor continúa realizando acciones voluntarias o involuntarias sobre el volante durante la salida del espacio de estacionamiento (tocar o mantener las manos en el volante, evitando su movimiento), la maniobra será interrumpida.

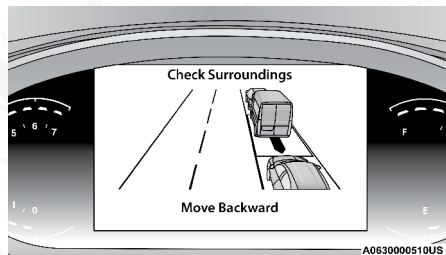

**Cambiar a "R" (Reversa) para moverse hacia atrás**



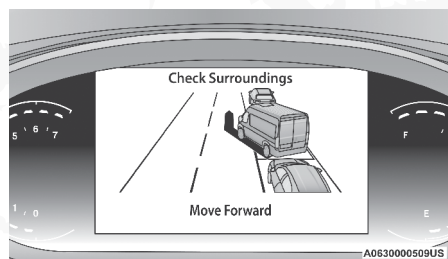

**Cambie a “D” (Conducir) para moverse adelante**

### Fin de la maniobra

La maniobra semiautomática termina cuando la pantalla muestra la pantalla de maniobra completada. Al final de la maniobra, el sistema regresará el control del vehículo al conductor.

## ALERTA DE ABANDONO DE CARRIL LANESENSE (SI ASÍ ESTÁ EQUIPADO)

### Operación del LaneSense

El sistema LaneSense de advertencia de abandono de carril (LaneSense) funciona a velocidades superiores a 60 km/h (37 mph) y por debajo de 180 km/h (112 mph). El sistema LaneSense utiliza una cámara que mira hacia adelante para detectar las marcas del carril y medir la posición del vehículo dentro de los límites del carril.

Cuando se detectan dos marcas del carril y el conductor sin querer se desplaza fuera del carril (sin aplicar direccionales), el sistema LaneSense proporciona una advertencia sensible en forma de esfuerzo de torsión aplicado al volante para incitar al conductor que permanezca dentro de los límites del carril. Si el conductor continúa saliendo del carril, el sistema proporciona una advertencia visual a través del módulo de instrumentos para incitar al conductor a permanecer dentro de los límites del carril.

El conductor puede anular manualmente la advertencia aplicando esfuerzo sobre el volante en cualquier momento.

Cuando se detecta sólo una sola línea de carril marcada y el conductor sin querer se desplaza fuera del carril (ninguna señal de vuelta aplicada), el sistema proporciona una advertencia visual a través de la pantalla para incitar al conductor a permanecer dentro del carril. Cuando se detecta un solo carril marcado, no se proporcionará ninguna advertencia sensible (esfuerzo de torsión).

#### NOTA:

- Cuando se hayan cumplido las condiciones de funcionamiento, el sistema LaneSense vigilará si las manos del conductor están en el volante y proporcionará una advertencia audible al conductor cuando sus manos no se detecten en el volante. El sistema se cancelará si el conductor no regresa sus manos al volante.



- LaneSense es un sistema de asistencia a la conducción, no un sistema de emergencia, y no reemplaza al conductor. El conductor es siempre responsable de controlar el vehículo y debe intervenir cuando sea necesario. El sistema LaneSense está diseñado para ayudar al conductor y no para sustituirlo.

## Encendiendo o apagando del LaneSense



El botón del sistema se encuentra en el banco de interruptores debajo de la pantalla de Uconnect®.

Para encender el sistema, presione el botón de advertencia de salida de carril (se apaga el LED). El mensaje "LaneSense On" (LaneSense Encendido) se mostrará en la pantalla del módulo de instrumentos.

Para apagar el sistema, presione el botón de advertencia de salida de carril una vez (LED se enciende).

**NOTA:** El sistema LaneSense conservará el último estado del sistema encendido o apagado desde el último ciclo del interruptor de ignición cuando es cambiado de la posición encendido/apagado.

## Pantalla de advertencia de LaneSense

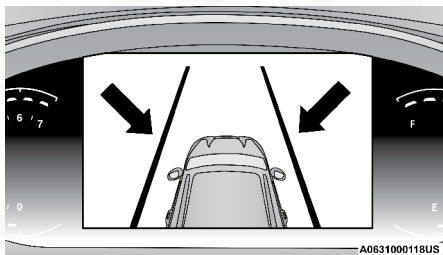

El sistema LaneSense indicará la condición actual del carril a la deriva a través de la Pantalla del módulo de instrumentos.

Cuando el sistema LaneSense está encendido; las líneas de carril son de color gris, cuando los límites del carril no son detectados el indicador  es blanco sólido.



Sistema encendido (líneas grises/indicador  blanco)

### **Abandono del carril izquierdo - Sólo carril izquierdo detectado**

- Cuando el sistema está encendido, el indicador  es blanco sólido cuando solamente la línea del carril izquierdo ha sido detectada y el sistema está listo para proporcionar avisos visuales en la pantalla si ocurre un cambio de carril involuntario del lado izquierdo.
- Cuando el sistema detecta que hay una aproximación de carril y que está cruzándolo, la línea gruesa del carril izquierdo destella de color amarillo (encendido/apagado) y el indicador  cambia de blanco sólido a intermitente amarillo.



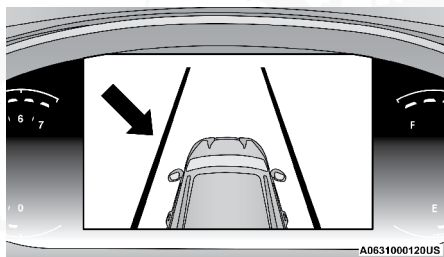

Aproximación de carril (líneas destellando en amarillo/indicador destellando de color amarillo)

**NOTA:** El sistema funciona con un comportamiento similar para una salida del carril derecho cuando sólo se ha detectado la línea derecha.

#### **Salida del carril a izquierda - ambos carriles detectados**

- Cuando el sistema está encendido, las líneas de carril pasan de gris a blanco para indicar que se han detectado las marcas del carril. El indicador es verde sólido cuando se han detectado ambas líneas del carril y el sistema está “armado” para proporcionar advertencias visuales en la pantalla y una advertencia de torque (esfuerzo de torsión) en el volante si ocurre una salida no intencional del carril.

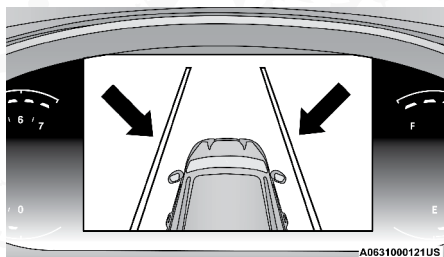

Carriles detectados (línea color blanco/indicador en verde)

- Cuando el sistema detecta una situación de cruce de carril, la línea de la izquierda regresa a un color amarillo sólido. El indicador cambia de verde a amarillo sólido. En este momento se aplica el torque (esfuerzo de torsión) al volante en la dirección opuesta del límite del carril. Por ejemplo: si se aproxima al carril izquierdo el volante aplica un torque (esfuerzo de torsión) hacia la derecha.

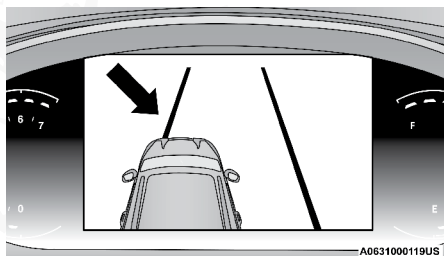

Carriles detectados (líneas en amarillo sólido/indicador en amarillo sólido)

- Cuando el sistema detecta que se ha acercado al carril y está en una situación de cruce del carril, la línea izquierda del carril destella en color amarillo (Encendido/apagado). El indicador  de cambia de amarillo sólido a destellar en amarillo. En ese momento el torque (esfuerzo de torsión) se aplica al volante en la dirección opuesta del límite del carril. Por ejemplo: si se aproxima al carril izquierdo el volante aplica un torque (esfuerzo de torsión) hacia la derecha.

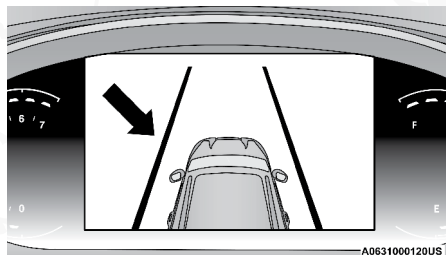

**Acercamiento de carril (líneas amarillas destellando/indicador  amarillo destellando)**

**NOTA:** El sistema funciona con el comportamiento similar para una salida del carril derecho.

## Cambio del estado del LaneSense

El sistema LaneSense puede ser configurado para ajustar la intensidad de la fuerza de torsión de advertencia aplicada sobre el volante, la sensibilidad de zona de advertencia (Temprana/Tardía) que puede configurar a través de la pantalla del sistema Uconnect®. Refiérase a la sección de "Multimedia" para más información.

**NOTA:**

- Cuando se activa el sistema opera por encima de 60 km/ h (37 mph) y por debajo de 180 km / h (112 mph).
- El uso de las luces direccionales suprime las advertencias.
- El sistema no aplica fuerza de torque al volante cuando se activa un sistema de seguridad, (frenos antibloqueo, sistema de control de tracción, control de estabilidad electrónico, advertencia de colisión frontal, etc.).

## CÁMARA TRASERA DE REVERSA PARKVIEW (SI ASÍ ESTÁ EQUIPADO)

Su vehículo puede estar equipado con una cámara trasera de reversa ParkView que le permite ver una imagen en pantalla de la parte trasera de su vehículo siempre que la palanca de cambios esté en la posición de reversa/o cuando las puertas traseras estén abiertas. La imagen se desplegará en la pantalla táctil al mismo tiempo aparecerá una nota en la parte superior de la pantalla con el mensaje "cheque todo su alrededor". Después de cinco segundos esta nota desaparecerá. La cámara del ParkView está localizada en la parte trasera superior del vehículo.





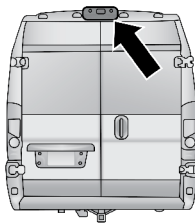

A0632000024US

### Ubicación de la cámara

Cuando la palanca de velocidades sea cambiada de la velocidad de reversa y/o cuando las puertas traseras se cierran, se sale del modo de cámara trasera y aparece la pantalla anterior.

Cuando se engrana la marcha atrás, con el retardo de la cámara activado, la imagen de la cámara seguirá mostrándose hasta 10 segundos después de cambiar de la posición de marcha atrás, a menos que la velocidad del vehículo no supere las 13 km/h (8 mph), o que el cambio esté en la posición de NEUTRAL o ESTACIONAMIENTO. El botón X de la pantalla táctil para desactivar la imagen de la cámara está disponible SOLAMENTE cuando el vehículo no está en REVERSA.

**NOTA:** La imagen mostrada en la pantalla puede aparecer un poco deformada.

Cuando se despliega la imagen, una cuadrícula estática ilustrará el ancho del vehículo y una línea central punteada indicará la distancia que hay hasta la parte trasera del vehículo. La siguiente tabla muestra las distancias aproximadas para cada zona:

Zonas	Distancia hasta la parte trasera del vehículo
Roja	0 - 30 cm (0 - 1 pies)
Amarilla	30 cm - 1 m (1 pie - 3 pies)
Verde	1 m o más (3 pies o más)

### ¡ADVERTENCIA!

Los conductores deben tener cuidado cuando retrocedan con ayuda del sistema de cámara trasera de reversa Parkview. Siempre mire detrás del vehículo y asegúrese que no haya peatones, animales, otros vehículos, obstrucciones o puntos ciegos antes de retroceder. Usted es responsable de la seguridad de sus alrededores y debe continuar poniendo atención mientras retrocede. Si no lo hace podrían producirse lesiones graves o la muerte.

### ¡PRECAUCIÓN!

- Para evitar daños al vehículo, el sistema Parkview sólo debe usarse como un auxiliar para el estacionamiento. El sistema de cámara Parkview es incapaz de ver todos los obstáculos u objetos en su trayectoria de manejo.



**¡PRECAUCIÓN!**

- Para evitar un daño al vehículo se debe conducir lentamente cuando utilice el sistema de cámara Parkview a fin de poder detenerse a tiempo cuando se ve un obstáculo. Se recomienda que el conductor mire sobre sus hombros cuando use el sistema Parkview.

**NOTA:** Si se acumula nieve, hielo, lodo o cualquier otra cosa en el lente de la cámara, limpie el lente, enjuáguelo con agua y séquelo con un trapo suave. No cubra el lente.

## SISTEMA DE CÁMARA DE VISTA ENVOLVENTE (SI ASÍ ESTÁ EQUIPADO)

Su vehículo puede estar equipado con el sistema de cámara de vista envolvente que le permite ver en una imagen de pantalla los alrededores y la vista superior de su vehículo cada vez que se coloca la palanca de cambios en REVERSA o se selecciona una vista diferente a través de los botones de la pantalla táctil. La vista superior del vehículo mostrará qué puertas están abiertas. La imagen se mostrará en la pantalla táctil junto con una nota de precaución "Compruebe todo el entorno" en la parte superior de la pantalla. Después de cinco segundos, esta nota desaparecerá. El sistema de cámara de visión envolvente se compone de cuatro cámaras secuenciales ubicadas en la rejilla delantera, la puerta trasera levadiza y los espejos laterales.

**NOTA:** La cámara de vista envolvente tiene ajustes programables que pueden seleccionarse a través del sistema Uconnect.

Cuando el vehículo está en REVERSA, la vista trasera y la vista superior son las vistas por default del sistema.

Cuando el vehículo se cambia fuera de REVERSA (con el retraso de cámara encendido) la imagen de la cámara se mostrará hasta por 10 segundos a menos que la velocidad del vehículo exceda 13 km/h (8 mph), el vehículo sea colocado en estacionamiento o la ignición se coloque en apagado. Hay un botón "X" en la pantalla para deshabilitar la imagen de la cámara en la pantalla.

Cuando el vehículo se cambia fuera de REVERSA (con el retraso de cámara apagado), cuando se sale del modo de cámara de vista envolvente la última pantalla aparece otra vez.

Siempre que la imagen de la cámara de visión trasera se activa a través del botón "Cámara de marcha atrás" en el menú Controles, y la velocidad del vehículo es mayor o igual a 13 km/h (8 mph), se inicia un temporizador de visualización de la imagen. La imagen seguirá mostrándose hasta que el temporizador de visualización supere los 10 segundos.

**NOTA:**

- Si la velocidad del vehículo permanece por debajo de los 13 km/h (8 mph), la imagen de la cámara de visión trasera se mostrará continuamente hasta que se desactive mediante el botón "X" de la pantalla táctil,



la transmisión se cambie a estacionamiento o el encendido se coloque en la posición apagado.

- El botón "X" de la pantalla táctil para deshabilitar la visualización de la imagen de la cámara está disponible ÚNICAMENTE cuando el vehículo no está en reversa.

Cuando está habilitado, las pautas activas se superponen en la imagen para ilustrar el ancho del vehículo, incluidos los espejos retrovisores laterales y su trayectoria de respaldo proyectada según la posición del volante.

Las zonas de diferentes colores indican la distancia a la parte trasera del vehículo. La siguiente tabla muestra las distancias aproximadas para cada zona:

Zonas	Distancia hasta la parte trasera del vehículo
Roja	0 - 30 cm (0 - 1 pies)
Amarilla	30 cm - 2 m (1 pie - 6.5 pies)
Verde	2 m o más (6.5 pies o más)

### Modos de operación

La activación "manual" del sistema de Vista envolvente se selecciona presionando la tecla programable Cámara de Vista envolvente ubicada en la pantalla Controles dentro del sistema Uconnect.

#### Vista Superior

La vista superior se mostrará en el sistema Uconnect con la vista trasera y delantera en la pantalla dividida. Hay arcos del ParkSense integrados en la imagen al frente y atrás del vehículo. Los arcos cambiarán de color del amarillo al rojo correspondiendo a las zonas de distancia del objeto que se aproxima.

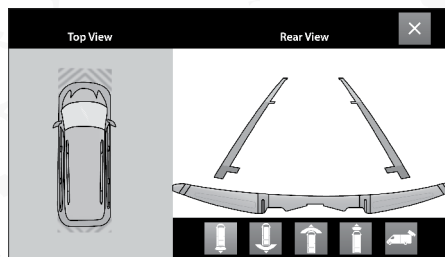

Vista de cámara de vista envolvente

#### NOTA:

- Los neumáticos delanteros estarán en la imagen cuando se giren.
- Debido al ángulo de las cámaras de los espejos, la imagen aparecerán distorsionadas
- La vista superior muestra cual de las puertas deslizables está abierta.
- Abrir las puertas del frente quitará la imagen exterior.



**Vista trasera**

Esta es la vista predeterminada del sistema en reversa y siempre está emparejada con la vista superior del vehículo con guías activas opcionales para la ruta proyectada cuando está habilitada.

**Vista trasera del camino transversal**

Al presionar la tecla trayectoria transversal trasera, el conductor tendrá una vista de ángulo más amplio del sistema de cámara trasera. La vista superior se desactivará cuando se seleccione esta opción.

**Vista frontal**

La vista frontal le mostrará lo que está inmediatamente en frente del vehículo y está emparejado con la vista superior.

**Vista frontal de camino transversal**

Al presionar la tecla trayectoria transversal frontal, el conductor tendrá una vista de ángulo más amplio del sistema de cámara frontal. La vista superior se desactivará cuando se seleccione esta opción.

**Vista trasera de cámara**

Al presionar la tecla programable Cámara de respaldo, se obtendrá una vista posterior de pantalla completa.

**NOTA:** Si se seleccionó la cámara trasera a través del menú de la cámara de vista envolvente, al salir de la pantalla se volverá al menú de vista envolvente. Si la cámara retrovisora se activó manualmente a través del menú Controles del sistema Uconnect, al salir de la pantalla se volverá al menú Controles.

**Desactivación**

El sistema puede desactivarse bajo las siguientes condiciones:

- La velocidad del vehículo es mayor de 13 km/h (8 mph)
- El vehículo es colocado en "P" (estacionamiento).
- El vehículo está en cualquier otra velocidad diferente de reversa y se presiona el botón "X".
- El retardo del sistema de la cámara se ha apagado manualmente a través de los ajustes Uconnect.

**NOTA:**

- Si nieve, hielo, lodo o sustancias externas bloquea los lentes de la cámara, límpielos, enjuáguelos con agua y séquelos con un trapo suave. No cubra los lentes.
- Si ocurre una falla con el sistema, vea a su distribuidor autorizado.



**¡ADVERTENCIA!**

Los conductores deben tener cuidado cuando retrocedan con ayuda del sistema de cámara trasera de reversa Parkview. Siempre mire detrás del vehículo y asegúrese que no haya peatones, animales, otros vehículos, obstrucciones o puntos ciegos antes de retroceder. Usted es responsable de la seguridad de sus alrededores y debe continuar poniendo atención mientras retrocede. Si no lo hace podrían producirse lesiones graves o la muerte.

**¡PRECAUCIÓN!**

- Para evitar daños al vehículo, el sistema Parkview sólo debe usarse como un auxiliar para el estacionamiento. El sistema de cámara Parkview es incapaz de ver todos los obstáculos u objetos en su trayectoria de manejo.
- Para evitar un daño al vehículo se debe conducir lentamente cuando utilice el sistema de cámara Parkview a fin de poder detenerse a tiempo cuando se ve un obstáculo. Se recomienda que el conductor mire sobre sus hombros cuando use el sistema Parkview.

**ABASTECIMIENTO DE COMBUSTIBLE**

El tapón de combustible está ubicado detrás de la puerta de llenado de combustible en el lado izquierdo del vehículo. Si el tapón de combustible se pierde o se daña, asegúrese de usar la tapa de repuesto correcta para este vehículo.

1. Abra la puerta de llenado de combustible.
2. Quite la tapa de combustible girándola en sentido antihorario.

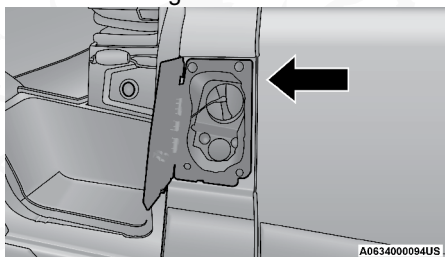

**Tapón del tanque de combustible**

3. Inserte completamente la boquilla de combustible en el tubo de llenado.
4. Llene el vehículo con combustible.

**NOTA:**

- Cuando la boquilla de combustible “hace clic” o se apaga, el tanque de combustible está lleno.
  - Espere cinco segundos antes de retirar la boquilla de combustible para permitir que el exceso de combustible se drene por la boquilla.
5. Retire la boquilla de combustible, vuelva a instalar el tapón de combustible y cierre la puerta de llenado de combustible.





**NOTA:** Durante el abastecimiento de combustible, la posición de la pistola despachadora puede afectar el flujo de combustible. Para el mejor resultado, permita que la pistola despachadora descansa de forma natural en el tubo de llenado, no la levante o incremente el ángulo de llenado.

### ¡ADVERTENCIA!

- Nunca encienda ningún material para fumar dentro o cerca del vehículo cuando esté desmontado el tapón de combustible o se esté llenando el tanque de combustible.
- Nunca cargue combustible en el vehículo con el motor funcionando. Esto constituye una violación de la mayoría de las regulaciones estatales y federales y ocasionará que se encienda la lámpara indicadora de mal funcionamiento.
- Se puede provocar un incendio si se carga gasolina en un contenedor portátil que esté dentro de un vehículo. Podría quemarse. Siempre coloque los recipientes de gasolina en el piso cuando los llene.

### ¡PRECAUCIÓN!

- Si se utiliza un tapón de combustible inadecuado (tapón de gasolina), se pueden provocar daños al sistema de combustible o al sistema de control de emisiones.
- Un tapón que no ajuste correctamente podría permitir la entrada de impurezas al sistema de combustible.
- Un tapón de combustible que no ajuste correctamente puede ocasionar que se encienda la lámpara indicadora de mal funcionamiento (MIL).
- Para evitar el derrame de combustible y sobrellenado, no "llene hasta el borde" el tanque de combustible después de que se detiene la boquilla.

#### NOTA:

- Apriete el tapón hasta escuchar un sonido de clics. Este es un indicativo de que el tapón está apretado adecuadamente.
- Si el tapón de combustible no es apretado correctamente, la luz de advertencia MIL podría encenderse. Asegúrese que el tapón de combustible quede correctamente apretado después de abastecer combustible.

### Mensaje de tapón de llenado de combustible suelto (tapón de gasolina)

Si el sistema de diagnóstico del vehículo determina que el tapón de combustible está suelto, mal instalado, o dañado, aparecerá el mensaje "Verifique tapón de tanque" en la pantalla del módulo de instrumentos. Apriete el tapón de combustible hasta escuchar un "chasquido". Esto indica que el tapón de combustible se ha apretado correctamente.

Si el problema persiste, el mensaje aparecerá la siguiente ocasión que se arranque el vehículo. Consulte a su distribuidor autorizado.



## CARGA DEL VEHÍCULO

Como lo requieren los reglamentos de la Administración Nacional de Seguridad de Tráfico en Carreteras en Estados Unidos, su vehículo tiene una etiqueta de certificación pegada a la puerta o al poste B del lado del conductor.

Si los asientos son retirados para cargar, no exceda las especificaciones GVWR y GAWR.

### Etiqueta de certificación

Su vehículo puede contar con una etiqueta de certificación adherida en el pilar B del lado del conductor, o detrás de la puerta del conductor.

Si se han quitado los asientos para llevar carga, no exceda las especificaciones del GVWR y GAWR.

La etiqueta contiene la siguiente información:

- Nombre del fabricante.
- Mes y año de fabricación.
- Tasa de peso bruto vehicular (GVWR).
- Tasa de peso bruto en el eje (GAWR) frontal y trasero.
- Número de identificación del vehículo (VIN).
- Tipo de vehículo.
- Día, mes y año de fabricación (MDH).

El código de barras permite que un escáner de computadora lea el VIN.

### Límite de peso bruto vehicular (GVWR)

La GVWR es el peso total permisible de su vehículo incluyendo el conductor, los pasajeros y la carga. La carga total se debe limitar, de manera que la GVWR no se exceda.

### Límite de peso bruto en el eje (GAWR)

La GAWR es la carga máxima permisible en los ejes delantero y trasero. La carga se debe distribuir en el área de carga de manera que no se exceda la GAWR de cada eje. Asegúrese de no exceder la GAWR delantera o trasera del vehículo.

#### ¡ADVERTENCIA!

Debido a que las ruedas delanteras dirigen el vehículo, es importante que no exceda los límites del GAWR en los ejes delantero y trasero. Se puede provocar una condición de manejo peligrosa si se superan dichos límites. Puede perder el control del vehículo y tener un accidente.

### Tamaño de la llanta

El tamaño de la llanta en la etiqueta representa el tamaño real de las llantas en su vehículo. Las llantas de reemplazo deben ser de la misma capacidad de carga de este tamaño de llanta.



## Tamaño del rin

Éste es el tamaño de rueda adecuado para el tamaño de llanta que se lista.

## Presiones del inflado

Ésta es la presión de inflado en frío de las llantas para su vehículo para todas las condiciones de carga hasta la GAWR completa.

## Peso vehicular

El peso vehicular de un vehículo se define como el peso total del vehículo con todos los líquidos, incluyendo el combustible, en condiciones de capacidad completa y sin ocupantes o carga puesta en el vehículo. Los valores de peso vehicular delantero y trasero se determinan pesando su vehículo en una báscula comercial antes de agregar los ocupantes o la carga.

## Sobrecarga

Los componentes de transporte de carga (eje, muelles, neumáticos, ruedas, etc.) de su vehículo funcionarán de manera adecuada siempre que no se supere la Clasificación de peso bruto del vehículo (GVWR) y la Clasificación de peso bruto del eje delantero y trasero (GAWR) .

La mejor manera de calcular el peso total de su vehículo es pesarlo cuando esté completamente cargado y listo para funcionar. Péselo en una báscula comercial para asegurarse de que no supere el GVWR.

Calcule el peso en el eje delantero y trasero del vehículo por separado. Es importante que distribuya la carga de manera uniforme sobre los ejes delantero y trasero.

La sobrecarga puede causar riesgos potenciales de seguridad y acortar la vida útil de servicio. Los ejes o componentes de suspensión más pesados no necesariamente aumentan el GVWR del vehículo.

## Carga

Para cargar su vehículo correctamente, primero calcule su peso vacío, eje por eje y lado a lado. Guarde los artículos más pesados en un lugar bajo y asegúrese de distribuir su peso lo más uniformemente posible. Guarde todos los artículos sueltos de forma segura antes de conducir. Si el peso del vehículo cargado muestra que ha superado la clasificación de peso bruto del eje (GAWR), pero la carga total está dentro de la Clasificación de peso bruto del vehículo (GVWR) especificado, debe redistribuir el peso. La distribución inadecuada del peso puede tener un efecto adverso en la forma en que su vehículo se dirige y maneja y en la forma en que operan los frenos.

**NOTA:** Consulte la etiqueta de certificación del vehículo que se muestra en el lateral de la puerta del conductor o en el poste "B" de lado del conductor.



## ARRASTRE DE REMOLQUE

En esta sección encontrará consejos de seguridad e información acerca de las limitaciones relacionadas con el tipo de arrastre que se puede hacer razonablemente con su vehículo. Antes de arrastrar un remolque, revise cuidadosamente esta información para arrastrar su carga lo más eficiente y seguramente posible.

Para mantener la cobertura de la garantía, tome en consideración los requisitos y recomendaciones de este manual relacionadas con los vehículos utilizados para arrastre de remolque.

### Definiciones comunes de arrastre

Las siguientes definiciones relacionadas con el arrastre de remolque le ayudarán a entender la siguiente información:

#### Límite de peso bruto vehicular (GVWR)

La GVWR es el peso total permisible para el vehículo. Este incluye el conductor, los pasajeros, la carga y el peso de la lanza. La carga total se debe limitar de manera que no se exceda la GVWR.

#### Límite de peso bruto combinado (GCWR)

La tasa de peso bruto combinado (GCWR) es el peso total permisible de su vehículo y remolque cuando se pesan conjuntamente.

#### Peso bruto del remolque (GTW)

El peso bruto del remolque (GTW) es el peso del remolque más el peso de toda la carga, los consumibles y el equipo (permanente o temporal) cargado dentro o en el remolque en su condición "cargado y listo para ser remolcado". La manera recomendada para medir el GTW consiste en poner su remolque completamente cargado en una báscula para vehículos. La báscula debe tener la capacidad de soportar el peso total del remolque.

#### Límite de peso bruto en el eje (GAWR)

La GAWR es la capacidad máxima de los ejes delantero y trasero. Distribuya uniformemente la carga en los ejes delantero y trasero. Asegúrese de no exceder la GAWR delantera o trasera.

### ¡ADVERTENCIA!

Es importante no exceder la máxima GAWR delantera o trasera. Se pueden ocasionar condiciones peligrosas de manejo si se excede cualquiera de las medidas. Podría perder el control del vehículo y sufrir un accidente.

#### Peso en la lanza (TW)

El peso en la lanza (TW) es la fuerza ejercida hacia abajo sobre el enganche esférico por el remolque. Debe considerar esto como parte de la carga de su vehículo.





## Área frontal

El área frontal es la altura máxima y el ancho máximo del frente de un remolque.

### Control de balanceo del remolque (TSC)

El control de balanceo del remolque es un eslabón telescópico que se instala entre el receptor del enganche y la punta del remolque que sirve para regular la fricción asociada con el movimiento telescópico y amortiguar cualquier movimiento de balanceo no deseable del remolque durante la conducción.

Si está equipado, el TSC electrónico reconoce un remolque que se balancea y aplica automáticamente frenos de ruedas individuales y / o reduce la potencia del motor para intentar eliminar el balanceo del remolque.

### Enganche para acarreo de peso

El enganche para acarreo de peso soporta el peso de la lanza del remolque, como si el equipaje estuviera ubicado en un enganche esférico o en algún otro punto de conexión del vehículo. Este tipo de enganches son actualmente los más populares en el mercado y se utilizan comúnmente para arrastrar remolques pequeños y medianos.

### Enganche para distribución del peso

El sistema de distribución del peso funciona aplicando palanqueo a través de las barras de resorte (carga). Generalmente se utilizan para cargas más pesadas, para distribuir el peso de la lanza del remolque en el eje delantero del vehículo de arrastre y en los ejes del remolque. Cuando se utiliza de acuerdo a las indicaciones del fabricante, proporciona una conducción más estable, ofreciendo un control de dirección y frenado más consistente mejorando así la seguridad del arrastre. La adición de un control de balanceo de fricción / hidráulico también reduce el balanceo ocasionado por el tráfico y el viento lateral y contribuye positivamente a la estabilidad del vehículo de arrastre y del remolque. El control de balanceo del remolque y un enganche de distribución del peso (equilibrador de carga) se recomiendan para pesos mayores de la lanza (TW) y pueden ser necesarios dependiendo de la configuración / carga del vehículo de arrastre y del remolque para cumplir con los requerimientos de la tasa de peso bruto en el eje (GAWR).

#### ¡ADVERTENCIA!

- Un sistema de enganche de distribución del peso mal ajustado puede reducir la maniobrabilidad, la estabilidad, el desempeño del frenado y podría ocasionar un accidente.
- Los sistemas de distribución del peso pueden no ser compatibles con los acopladores de frenado por fluctuación. Para obtener más información, póngase en contacto con el fabricante del enganche y del remolque o con un distribuidor certificado de vehículos recreativos.





## Tipo de enganche y clasificación de remolque

La siguiente tabla proporciona a la industria un estándar para el peso máximo de remolque que se puede arrastrar dada la clase de enganche del remolque, y debe ser utilizada como asistencia para seleccionar el tipo de enganche de remolque correcto dependiendo de las condiciones de arrastre.

Tipo de enganche de remolque y peso máximo del remolque	
Tipo de enganche	Peso máximo de remolque
Clase I - Ligeros	907 Kg. (2,000 lbs)
Clase II - Peso medio	1,587 Kg. (3,500 lbs)
Clase III - Pesados	2,722 Kg. (6,000 lbs)
Clase IV - Extra pesados	4,535 Kg. (10,000 lbs)

Consulte la tabla "Pesos de remolque (clasificaciones de peso máximo del remolque)" para conocer el peso bruto máximo del remolque (GTW) remolcable para su tren motriz.

Todos los enganches de remolque deben ser instalados profesionalmente en su vehículo.

## Pesos de remolque (límite de peso máximo del remolque)

**NOTA:** Consulte la tabla de "Pesos de arrastre de remolque (Índice de peso máximo del remolque)" en el sitio web, para consultar el GTW máximo que puede remolcar su tren motriz.

- [ramtrucks.com/en/towing\\_guide/](http://ramtrucks.com/en/towing_guide/)
- [ramtruck.ca](http://ramtruck.ca) (Canada)
- [rambodybuilder.com](http://rambodybuilder.com)

## Peso en remolque y en la lanza

Nunca exceda el peso máximo en la lanza estampado en la defensa o en el enganche de remolque.

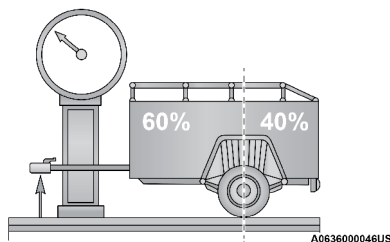

Distribución de peso

**¡PRECAUCIÓN!**

Siempre cargue el remolque hasta con el 60% del peso en la parte frontal de éste, esto coloca el 10% del GTW en la punta del remolque. Cargas balanceadas sobre las ruedas o en la parte trasera de remolque podrían provocar un balanceo de lado a lado severo que podría provocar la pérdida de control del vehículo y el remolque. No cargar el remolque con más peso en la parte frontal es causa de muchos accidentes con remolques.

Considere los siguientes puntos al calcular el peso del eje trasero del vehículo:

- El peso en la lanza del remolque.
- El peso de cualquier otro tipo de carga o equipo colocado dentro o sobre el vehículo.
- El peso del conductor y de todos los pasajeros.

**NOTA:** Recuerde que todas las cosas colocadas dentro o sobre el remolque se añaden a la carga de su vehículo. Asimismo, el equipo opcional adicional instalado en la fábrica o por un distribuidor autorizado, debe ser considerado como parte de la carga total de su vehículo. Consulte la “Información de inflado de llanta y carga” en “información de seguridad de llantas” en esta sección.

**Requerimientos de arrastre**

Para facilitar el correcto asentamiento de los componentes del tren motriz de su vehículo nuevo se recomiendan los siguientes lineamientos:

**¡PRECAUCIÓN!**

- Evite arrastrar un remolque durante los primeros 805 km (500 millas) de funcionamiento del vehículo. Si lo hace se puede dañar el vehículo.
- Durante los primeros 805 km (500 millas) de arrastre de remolque, límite la velocidad a 80 km/h (50 mph) y no realice arranques a toda marcha. Esto ayuda a asentar el motor y otros componentes bajo cargas pesadas.

Realice el mantenimiento enumerado en el Programa de mantenimiento de su póliza de garantía para los intervalos de mantenimiento correspondientes. Cuando arrastre un remolque, nunca exceda las clasificaciones del GAWR o la GCWR.



**¡ADVERTENCIA!**

Un arrastre inapropiado puede ocasionar un accidente o lesiones. Siga las siguientes recomendaciones para que su arrastre y remolque sea lo más seguro posible:

- Asegúrese de que la carga esté asegurada en el remolque y que no se moverá durante el recorrido. Si remolca carga mal asegurada, ésta se puede mover bruscamente dificultando el control del vehículo. Podría perder el control y sufrir un accidente.
- Al transportar carga o arrastrar un remolque, no sobrecargue el vehículo ni el remolque. La sobrecarga puede provocar la pérdida de control, un desempeño deficiente o dañar los frenos, el eje, el motor, la transmisión, la dirección, la suspensión, la estructura del chasis o las llantas.
- Siempre se deben utilizar cadenas de seguridad entre el vehículo de arrastre y el remolque. Siempre asegure las cadenas a los retenedores tipo gancho del enganche del vehículo. Cruce las cadenas por debajo de la lanza del remolque y deje suficiente holgura para dar vuelta en las esquinas.
- Vehículos con remolques no deben estacionarse en una pendiente. Cuando lo haga, aplique el freno de estacionamiento en el vehículo de arrastre. Ponga la palanca de velocidades de la transmisión del vehículo de arrastre en la posición de estacionamiento (P). Para los vehículos con transmisión en las cuatro ruedas, asegúrese de que la caja de transferencia no se encuentre en neutral. Siempre asegure o bloquee las ruedas del remolque.
- No se debe exceder la GCWR.
- El peso total se debe distribuir entre el vehículo de arrastre y el remolque para que no se excedan las siguientes cuatro tasas:
  - GVWR
  - GTW
  - GAWR
  - La tasa de peso en la lanza para el enganche de remolque utilizado

**Requerimientos de arrastre — Llantas**

- No intente arrastrar un remolque si está utilizando una llanta de refacción compacta.
- No conduzca a más de 80 km/h (50 mph) cuando esté utilizando una llanta de refacción de tamaño completo.
- La presión correcta de inflado de las llantas es fundamental para un funcionamiento seguro y satisfactorio de su vehículo. Consulte "Llantas – Información general" para los procedimientos adecuados de inflado de la llanta.
- Verifique que las llantas del remolque estén correctamente infladas antes de utilizarlo.
- Verifique si hay señales de desgaste o daño visible en las llantas antes de arrastrar un remolque. Consulte "Llantas – Información general" para los procedimientos adecuados de inspección.



- Cuando cambie las llantas, refiérase a “Llantas – Información general” para los procedimientos adecuados de cambio de la llanta. El reemplazo de llantas con una capacidad de acarreo de carga más alta no aumenta los límites de la GVWR y de la GAWR del vehículo.

### Requerimientos de arrastre — Frenos del remolque

- No interconecte el sistema de frenos hidráulicos o el sistema de vacío de su vehículo con el del remolque. Esto podría provocar un frenado inadecuado y posibles lesiones personales.
- Si se va a arrastrar un remolque con frenos activados electrónicamente se requiere un controlador de los frenos del remolque activado electrónicamente. Si se va a arrastrar un remolque equipado con sistema de frenos activado hidráulicamente, no se requiere un controlador electrónico de los frenos.
- Los frenos de remolque se recomiendan para remolques de más de 453 kg (1,000 lb) y se exigen para remolques de más de 907 kg (2,000 lb). Los requisitos de los frenos del remolque varían según la ley local; consulte los requisitos legales locales donde se remolcará el remolque para conocer los requisitos del freno del remolque.

#### ¡ADVERTENCIA!

- No conecte los frenos del remolque a las líneas de los frenos hidráulicos de su vehículo. Se puede sobrecargar su sistema de frenos y fallar. Podría no tener frenos cuando los necesite y tener un accidente.
- El arrastre de cualquier remolque aumenta la distancia de detención. Cuando arrastre un remolque debe dejar un espacio adicional entre su vehículo y el vehículo de enfrente. Si no lo hace podría provocar un accidente.

#### ¡PRECAUCIÓN!

Si el remolque pesa más de 453 kg (1,000 lb) cargado, debe tener sus propios frenos, los cuales deben ser de la capacidad adecuada. Si no se respeta esto podría haber un desgaste acelerado de las balatas de los frenos, un mayor esfuerzo del pedal del freno y distancias más largas de detención.

### Requerimientos de arrastre — Luces y cableado del remolque

Siempre que arrastre un remolque, independientemente del tamaño del remolque, son necesarias las luces de frenado y las luces direccionales en el remolque para una circulación segura.

El paquete de arrastre de remolque puede incluir un arnés de cableado de 4 y 7 terminales. Utilice un arnés y conector para remolque aprobados de fábrica.

**NOTA: No corte ni empalme el cableado en el arnés de cableado del vehículo.**

El vehículo incluye todas las conexiones eléctricas y sólo tiene que conectar el arnés a un conector del remolque. Refiérase a las siguientes ilustraciones.



**NOTA:**

- Desconecte las conexiones eléctricas entre el vehículo y remolque (o cualquier otro dispositivo conectado a la toma eléctrica del vehículo) antes de liberar un bote al agua.
- Asegúrese de reconectar los dispositivos cuando estén libres de agua.

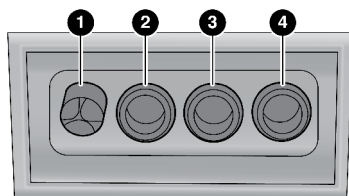

M063600043US

**Conector de 4 clavijas**

1. Tierra
2. Luz trasera
3. Luz de freno / Direccional izquierda
4. Luz de freno / Direccional derecha

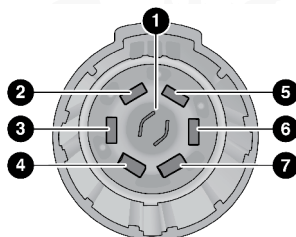

A0636000085US

**Conector de 7 clavijas**

- 1 - Focos de reversa
- 2 - Luz trasera
- 3 - Freno/ direccional a la izquierda
- 4 - Tierra
- 5 - Batería
- 6 - Freno/ direccional a la derecha
- 7 - Frenos eléctricos

**Consejos de arrastre**

Antes de iniciar un viaje, practique cómo dar vueltas, detener y mover de reversa el remolque en un área alejada del tráfico pesado.





### Transmisión automática

Se puede seleccionar el rango conducción (D) cuando se arrastra un remolque. Los controles de la transmisión incluyen una estrategia de adaptación de la unidad para evitar los cambios frecuentes cuando esté remolcando. Sin embargo, si ocurren los cambios frecuentes mientras está en DRIVE, deberá seleccionarse el modo de ARRASTRE/TRANSPORTE (TOW/HAUL) o seleccionar una velocidad menor usando el interruptor de selección de rango electrónico (ERS).

**NOTA:** Con el uso del modo de ARRASTRE/TRANSPORTE (si así está equipado) o un rango de velocidad menor, mientras se opera el vehículo bajo condiciones pesadas de funcionamiento mejorará el rendimiento y ampliará la vida de la transmisión al reducir los cambios excesivos y la acumulación del calor. Esta acción también mejorará el frenado de motor.

Cuando se encuentre arrastrando un remolque en pendientes pronunciadas a bajas velocidades, mantener el vehículo en primera velocidad (utilizando el control de cambios ERS) puede ayudar a evitar el sobrecalentamiento de la transmisión.

### Modo TOW/HAUL (arrastré/transporte)

Para reducir el sobrecalentamiento potencial de la transmisión automática, active la característica "TOW/HAUL" remolque/arrastré cuando maneje en colinas o seleccione un rango más bajo de velocidad (Usando la característica de Selección electrónica de velocidad (ERS)) en pendientes más severas.

### Control electrónico de velocidad (si así está equipado)

- No utilice en terreno montañoso ni con cargas pesadas.
- Si está utilizando el control de velocidad y experimenta descensos de velocidad de más de 16 km/h (10 mph), desacóplelo hasta que pueda regresar a la velocidad de crucero.
- Utilice el control de velocidad en terreno plano y con cargas ligeras para maximizar el ahorro de combustible.

## ARRASTRE RECREATIVO (CASA RODANTE, ETC.)

### Arrastre de este vehículo detrás de otro vehículo

Condición de arrastre	Ruedas levantadas del piso	Transmisión automática
Arrastre horizontal	Ninguna	No permitido
Arrastre con carretilla	Frente	OK
	Atrás	No permitido
Sobre remolque	Todas	OK



**NOTA:** Cuando realice este tipo de arrastre, siempre siga las leyes locales y estatales aplicables. Contacte a las autoridades de caminos para más información.

### Arrastre recreativo

El arrastre recreativo SOLAMENTE se permite si las ruedas delanteras se LEVANTAN del piso. Esto puede llevarse a cabo utilizando una carretilla de arrastre o remolque del vehículo. Si utiliza una carretilla de arrastre, siga este procedimiento:

1. Asegure adecuadamente la carretilla al vehículo de arrastre, siguiendo las instrucciones del fabricante de la carretilla.
2. Impulse las ruedas delanteras en la carretilla de remolque.
3. Aplique firmemente el freno de estacionamiento. Coloque la palanca de la transmisión en estacionamiento (P).
4. Asegure adecuadamente las ruedas delanteras a la carretilla, siguiendo las instrucciones del fabricante de la carretilla.
5. Libere el freno de estacionamiento

#### ¡PRECAUCIÓN!

- No arrastre horizontalmente el vehículo. Podría dañar el tren motriz. Si requiere arrastrar, asegúrese de que las cuatro llantas estén fuera del pavimento.
- El arrastre con las ruedas traseras sobre el piso puede dañar severamente la transmisión. Los daños por el arrastre inadecuado no están cubiertos por la Garantía de su vehículo. No desconecte la caja de transmisión, el fluido se podría derramar, causando daños a las partes internas.

## CONSEJOS DE CONDUCCIÓN

### Conducción en superficies resbalosas

#### Aceleración

Acelerar rápidamente en superficies resbalosas puede causar que las ruedas de conducción giren erráticamente hacia la derecha o izquierda. Este fenómeno ocurre cuando existe una diferencia en la superficie de tracción de las ruedas delanteras (conducción).

#### ¡ADVERTENCIA!

Una rápida aceleración en superficies resbalosas es peligrosa. Una tracción desigual puede causar que repentinamente se pierda el control en las llantas delanteras. Usted puede perder el control del vehículo y posiblemente tener un accidente. Acelere lenta y cuidadosamente siempre que parezca haber una tracción pobre (hielo, nieve, agua, lodo, arena, etc.).



## Tracción

Cuando conduzca en caminos húmedos o resbalosos, es posible que se cree una pared de agua entre la llanta y la superficie del camino. Esto se conoce como acuaplaneo y puede causar una pérdida parcial o total del control del vehículo. Para reducir esta posibilidad, debe tomar en cuenta las siguientes precauciones:

- Reducir la velocidad durante las lluvias o cuando el camino este resbaloso.
- Disminuya la velocidad si en el camino hay agua o charcos.
- Reemplace las llantas cuando el indicador de desgaste se vuelva visible.
- Mantenga las llantas infladas a niveles apropiados.
- Mantenga la distancia suficiente entre el vehículo que vaya delante de usted para evitar una colisión en una parada repentina.

## Conducción a través de agua

Conducir a través del agua de más de unos cuantos centímetros de profundidad requerirá de precauciones extras para garantizar la seguridad y evitar daño a su vehículo.

### Agua fluyendo/aumentando

#### ¡ADVERTENCIA!

No conduzca en, o a través, de un camino o sendero donde el agua está fluyendo y/o creciendo (como en la corriente de una tormenta). El agua fluyendo puede erosionar la superficie del camino o sendero ocasionando que su vehículo se hunda en agua profunda. Además, el agua fluyendo o subiendo de nivel muy de prisa puede llevarse su vehículo rápidamente. No seguir estas advertencias puede ocasionar lesiones que pueden ser serias o fatales para usted, sus pasajeros y personas que se encuentren alrededor.

### Agua estancada poco profunda

Su vehículo es capaz de conducirse a través de agua estancada, debe considerar las siguientes precauciones y advertencias antes de hacerlo.

#### ¡ADVERTENCIA!

- Conducir a través de agua estancada limita la capacidad de tracción del vehículo. No exceda la velocidad 8 km/h (5 mph).
- La distancia de frenado se incrementará. Si tiene que frenar, tenga cuidado debido a que al estar mojadas las balatas de los frenos, el frenado no será eficiente y el vehículo no se detendrá como lo hace normalmente. Después de haber conducido en este tipo de condición, aplique el freno en forma ligera varias veces, conforme se mueve el vehículo. Esto le ayudará a secar y mejorar el frenado de la unidad.
- Fallas en el seguimiento de estas advertencias puede ocasionar lesiones que pueden ser serias o fatales para usted, sus pasajeros y personas que se encuentren alrededor.



**¡PRECAUCIÓN!**

- Siempre verifique la profundidad del agua estancada antes de conducir a través de ella. Nunca conduzca a través de agua estancada más profunda que la parte inferior de las llantas.
- Determine la condición del camino o la ruta que está debajo del agua y si hay obstáculos en el camino antes de conducir a través del agua estancada.
- No exceda 8 km/h (5 mph) cuando maneje a través de agua estancada. Esto minimizará los efectos de las olas.
- Conducir a través de agua estancada puede dañar los componentes de la transmisión de su vehículo. Siempre inspeccione los fluidos de su vehículo (es decir, aceite del motor, transmisión, eje, etc.) en busca de signos de contaminación (es decir, un líquido lechoso o espumoso) después de conducir a través del agua estancada. No continúe operando el vehículo si algún líquido parece estar contaminado, ya que esto puede ocasionar daños adicionales. Tal daño no está cubierto por la Garantía Limitada de su Vehículo Nuevo.
- Tener agua dentro del motor de su vehículo puede hacer que se bloquee, se detenga y cause daños internos graves al motor. Tal daño no está cubierto por la Garantía de su Vehículo Nuevo.



## MULTIMEDIA

### **CONTENIDO**

- SISTEMA UCONNECT (SI ASÍ ESTÁ EQUIPADO)..... 179
- SEGURIDAD CIBERNÉTICA ..... 179
- AJUSTES UCONNECT ..... 180
- FUNCIONAMIENTO DEL RADIO Y TELÉFONOS CELULARES .. 193





## SISTEMA UCONNECT (SI ASÍ ESTÁ EQUIPADO)

Para información detallada acerca de su sistema Uconnect 5 con pantalla de 7" o Uconnect 5 NAV con pantalla de 10.1", consulte los suplementos en su manual de propietario.

**NOTA:** Las imágenes de pantalla del sistema Uconnect son sólo ilustrativas y podrían no reflejar la versión instalada en su vehículo.

## SEGURIDAD CIBERNÉTICA

Dependiendo en la aplicabilidad, su vehículo podría enviar o recibir información desde una red alámbrica o inalámbrica. Esta información permite sistemas y características en su vehículo para funcionar correctamente.

Su vehículo puede estar equipado con ciertas funciones de seguridad para reducir el riesgo de acceso no autorizado e ilegal a los sistemas del vehículo y las comunicaciones inalámbricas. La tecnología de software para vehículos continúa evolucionando con el tiempo y Stellantis, en colaboración con sus proveedores, evalúa y toma las medidas adecuadas según sea necesario. Como siempre, si usted experimenta un comportamiento inusual, comuníquese con un distribuidor autorizado de inmediato o consulte el Suplemento del Manual del propietario de Uconnect para obtener información de contacto adicional.

El riesgo de accesos no autorizados e ilegales en su vehículo puede existir, aún con las versiones de software más reciente instaladas en su vehículo (como el software usado en su sistema Uconnect).

### ¡ADVERTENCIA!

- SÓLO introduzca dispositivos de almacenamiento con contenido multimedia (como dispositivos con conexión y/o memoria USB, tarjetas SD o CDs) si provienen de una fuente de confianza. Archivos multimedia y cualquier otro almacenado dentro del dispositivo, de origen desconocido, pueden contener software malicioso, que si es instalado en el vehículo, puede aumentar las posibilidades de accesos no autorizados a los sistemas del vehículo.
- Como siempre, si usted experimenta un comportamiento extraño del vehículo, llévelo de inmediato a su distribuidor autorizado.

**NOTA:** Para ayudar a mejorar aún más la experiencia del usuario, las funciones, la estabilidad, etc., y minimizar el riesgo potencial de una violación de la seguridad, los propietarios de vehículos deben consultar periódicamente [www.driveuconnect.com](http://www.driveuconnect.com) (residentes de EE. UU.) o [www.driveuconnect.ca](http://www.driveuconnect.ca) (residentes de Canadá) para conocer sobre las actualizaciones de software Uconnect disponibles.



## AJUSTES UCONNECT

El sistema Uconnect utiliza una combinación de botones en la pantalla táctil y botones en el centro del tablero de instrumentos para permitirle el acceso y cambiar las funciones programables por el cliente. Muchas de las características varían dependiendo el vehículo.

Los botones en el tablero se localizan debajo y/o al lado del sistema Uconnect en la parte central del módulo de instrumentos. Adicionalmente, hay una perilla de control de buscar/seleccionar que se localiza del lado derecho. Gire la perilla de control para desplazarse a través de los diferentes menús y cambiar las configuraciones. Presione la perilla de control una o más veces para seleccionar o cambiar alguna configuración.

Su sistema Uconnect, puede tener botones para apagar la pantalla y de silenciar en el tablero.

Presione el botón para apagar la pantalla del sistema Uconnect, presione el botón una segunda vez para encender la pantalla.

Presione el botón de flecha de regreso para salir del menú o de alguna opción del sistema Uconnect.

Presione y mantenga el botón de encendido del radio en el tablero por 15 segundos como mínimo para restablecer el radio

### Funciones programables por el usuario

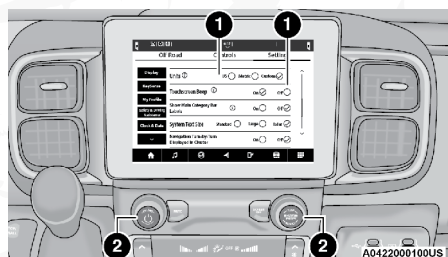

**Botones en pantalla y tablero del sistema Uconnect 5 NAV con pantalla de 10.1"**

1. Botones del sistema Uconnect en pantalla
2. Botones del sistema Uconnect en el tablero.

### Para Uconnect 5 con pantalla de 7" y Uconnect 5 NAV con pantalla de 10.1"

Presione el botón Vehículo, luego presione la pestaña Ajustes (settings) en la parte superior de la pantalla. En este menú, el sistema Uconnect le permite acceder a todas las características programables.

#### NOTA:

- Solo se puede seleccionar un área de la pantalla a la vez
- Dependiendo de las opciones en su vehículo, las características de ajuste podrían variar.

Cuando haga una selección solo presione un botón a la vez para entrar al



menú deseado. Una vez que se encuentre en el menú deseado presione y suelte la opción correspondiente a la configuración deseada hasta que aparezca una marca de verificación al lado de la característica indicando que ha sido seleccionada. Una vez que se ha completado la configuración deseada presione el botón de vehículo para salir de la pantalla. Puede presionar los botones de arriba y abajo en la parte derecha de la pantalla para desplazarse a través de las configuraciones disponibles.

### Mi perfil

Cuando se presiona el botón "Mi perfil" en la pantalla, el sistema muestra las opciones relativas a los perfiles del vehículo.

**NOTA:** Dependiendo de las opciones del vehículo, las opciones pueden variar.

Nombre del ajuste	Descripción
<b>Idioma</b>	Este ajuste le permite cambiar el lenguaje del sistema Uconnect y la pantalla del tablero de instrumentos. Los lenguajes disponibles son inglés, francés y español.
<b>Modo de pantalla</b>	Esta opción ajustará la pantalla para el radio a "Auto" o "Manual", le permite más personalización con la pantalla del radio.
<b>Pantalla de brillo de faros encendidos</b>	Esta opción le permitirá ajustar el brillo cuando los faros están encendidos. Para acceder a este ajuste, el modo pantalla debe estar en "Manual". El ajuste "+" aumentará el brillo; el ajuste "-" disminuirá el brillo.
<b>Pantalla de brillo de faros apagados</b>	Esta opción le permitirá ajustar el brillo cuando los faros están apagados. Para acceder a este ajuste, el modo pantalla debe estar en "Manual". El ajuste "+" aumentará el brillo; el ajuste "-" disminuirá el brillo.
<b>Establecer Tema</b>	Este ajuste le permitirá cambiar el tema de la pantalla.
<b>Unidades</b>	Esta opción le permitirá cambiar las unidades. Las opciones disponibles en personalizado son "Velocidad" (km/h o mph), "Distancia" (mi o km), "Consumo de combustible" (MPG (US), MPG (UK), L/100 km, o km/L), "Presión" (psi, kPa o bar), "Temperatura" (°C o °F), unidades o medidas independientes.
<b>Modo tema</b>	Este ajuste le permitirá ajustar el brillo de su tema. Las opciones son "Clara", "Obscuro" y "Automático". Seleccione para ver los temas en claro y oscuro. "Automático" cambia los temas con los faros.
<b>Sonido de la pantalla</b>	Esta opción le permitirá encender o apagar el sonido de la pantalla.
<b>Mostrar categorías principales en la barra de pestañas</b>	Esta opción le permitirá encender o apagar el mostrar las categorías principales de la barra de pestañas.
<b>Avisos emergentes de navegación de siguiente vuelta mostradas en pantalla</b>	Esta opción mostrará avisos en la pantalla del módulo de instrumentos.



Nombre del ajuste	Descripción
<b>Avisos emergentes del teléfono en la pantalla del módulo de instrumentos</b>	Esta opción mostrará notificaciones y mensajes del teléfono inteligente en la pantalla del módulo de instrumentos.
<b>Formato de hora</b>	Esta opción le permite establecer el formato de tiempo (AM/PM). "Sincronización de hora" debe encontrarse apagada para que este ajuste se encuentre disponible. La opción "12 hrs" establecerá un formato de 12 horas. La opción "24 hrs" establecerá un formato de 24 horas.
<b>Opciones de voz</b>	Esta opción le permitirá cambiar las opciones de voz para la radio con "hombre" o "mujer".
<b>Palabra para "activar"</b>	Esta opción le permitirá establecer la palabra para "activar" el sistema. Las opciones disponibles son "Apagar", "Hey, Uconnect" y Hey, Jeep®
<b>Intervención de voz</b>	Esta opción le permite encender o apagar la intervención de voz. Para más información de intervención de voz, refiérase al suplemento de Uconnect.
<b>Mostrar lista de comandos</b>	Esta opción le permitirá encender o apagar la opción de mostrar la lista de comandos.
<b>Retraso de apagado del radio</b>	Este ajuste mantendrá ciertas características funcionando después de que el motor se apague. Cuando se abre cualquier puerta, los electrónicos se desactivan. Los ajustes disponibles son "0 sec", "45 sec", "5 min" y "10 min"
<b>Apagado de radio con puerta</b>	Esta opción le permitirá determinar si el radio se apaga cuando se abra cualquier puerta.
<b>Cajón de aplicaciones emergentes favoritas</b>	Esta opción le permitirá encender o apagar las opciones del cajón de aplicaciones emergentes favoritas
<b>Cajón de aplicaciones emergentes no favoritas</b>	Esta opción le permitirá encender o apagar las opciones del cajón de aplicaciones emergentes no favoritas.
<b>Notificaciones emergentes de nuevos mensajes</b>	Esta opción le permitirá tener notificaciones emergentes para nuevos mensajes de texto. Las opciones son "Encendido" y "Apagado".
<b>Mensaje de llamadas perdidas</b>	Esta opción le permitirá tener notificaciones emergentes para llamadas perdidas. Las opciones son "Encendido" y "Apagado".
<b>Notificaciones emergentes de navegación</b>	Esta opción le permitirá tener notificaciones emergentes para navegación. Las opciones son "Encendido" y "Apagado".
<b>Ajustes de navegación</b>	Esta opción lo redirigirá a la lista de ajustes de navegación (si así está equipado). Refiérase al suplemento en su manual de propietario para más información.
<b>Ajustes del radio</b>	Este ajuste abrirá el submenú, conteniendo los ajustes del radio.





Nombre del ajuste	Descripción
<b>Restablecer el cajón de aplicaciones al orden de fábrica</b>	Esta opción restablecerá el cajón de aplicaciones a su diseño predeterminado de fábrica.
<b>Restablecer ajustes a los ajustes de fábrica</b>	Esta opción regresará todos los ajustes a su diseño predeterminado de fábrica.
<b>Más opciones de perfiles</b>	Esta opción le dará acceso a más opciones de perfiles

## Pantalla

Después de presionar el botón de "Display" (Pantalla), el sistema mostrará las opciones relativas al tema (si así está equipado), brillantes y color de la pantalla. Los ajustes disponibles son:

**NOTA: Dependiendo de las opciones del vehículo, las opciones pueden variar.**

Nombre del ajuste	Descripción
<b>Idioma</b>	Este ajuste le permite cambiar el lenguaje del sistema Uconnect y la pantalla del módulo de instrumentos. Los lenguajes disponibles son inglés, francés y español.
<b>Pantalla de modo</b>	Esta opción le permite ajustar el brillo manualmente o que el sistema lo ajuste automáticamente. "Auto" hace que el sistema ajuste automáticamente el brillo de la pantalla. "Manual" le permite ajustar el brillo de la pantalla.
<b>Pantalla de brillo de faros encendidos</b>	Esta opción le permitirá ajustar el brillo cuando los faros están encendidos. Para acceder a este ajuste, el modo pantalla debe estar en "Manual". El ajuste "+" aumentará el brillo; el ajuste "-" disminuirá el brillo
<b>Pantalla de brillo de faros apagados</b>	Esta opción le permitirá ajustar el brillo cuando los faros están apagados. Para acceder a este ajuste, el modo pantalla debe estar en "Manual". El ajuste "+" aumentará el brillo; el ajuste "-" disminuirá el brillo
<b>Establecer el tema</b>	Esta opción le permitirá cambiar el tema de la pantalla
<b>Unidades</b>	Esta opción le permitirá cambiar las unidades. Las opciones disponibles son "Velocidad" (km/h o mph), "Distancia" (km o mi) "Consumo de combustible" MPG (US) o MPG (UK), L/100 km, km/L) "Presión" (psi, kPa o bar), "Temperatura" (°C o °F), unidades o medidas independientes.
<b>Modo tema</b>	Este ajuste le permitirá ajustar el brillo de su tema. Las opciones son "Clara", "Obscuro" y "Automático". Seleccione para ver los temas en claro y oscuro. "Automático" cambia los temas con los faros.
<b>Sonido de la pantalla</b>	Esta opción le permitirá encender o apagar el sonido de la pantalla





Nombre del ajuste	Descripción
<b>Mostrar las principales categorías de la barra de etiquetas</b>	Este ajuste le permitirá encender o apagar el botón de las principales categorías de la barra de etiquetas
<b>Avisos emergentes de navegación de siguiente vuelta mostradas en pantalla (si así está equipado)</b>	Esta opción mostrará avisos en la pantalla del módulo de instrumentos
<b>Avisos emergentes del teléfono en la pantalla del módulo de instrumentos</b>	Esta opción mostrará notificaciones y mensajes del teléfono inteligente en la pantalla del módulo de instrumentos.

### Seguridad y asistencia al conducir

Después de presionar el botón de “Seguridad/Asistencia de conducción” en la pantalla, el sistema mostrará las opciones relacionadas con la seguridad del vehículo. Estas opciones variarán de acuerdo a las características equipadas en el vehículo. Los ajustes podrían mostrarse en forma de lista o con submenús en pantalla. Para acceder a los submenús, seleccione el elemento deseado y las opciones disponibles se mostrarán en pantalla.

**NOTA:** Dependiendo de las opciones del vehículo, las opciones pueden variar.

Nombre del ajuste	Descripción
<b>Sensibilidad de la alerta de colisión frontal (si así está equipado)</b>	Este ajuste cambiará la distancia en la cual la alerta de colisión frontal (FCW) sonará. La opción “Media” hará que el sistema FCW le notifique cuando un objeto se encuentra a la vista y detecta posibilidades de colisión con éste. La opción “Cerca” hará que el sistema le notifique cuando este objeto se encuentre más cerca. La opción “Lejos” hará que el sistema FCW le notifique cuando este objeto se encuentre a una mayor distancia.
<b>Asistencia de señales de tránsito</b>	Este ajuste activará o desactivará el sistema de asistencia de señales de tránsito.
<b>Advertencia asistencia de señales de tránsito</b>	Este ajuste le permitirá ajustar el tipo de advertencia relacionada con las señales de tránsito. Las opciones disponibles son “Apagado”, “Visual” y “Visual + sonido”.
<b>Indicación de nueva zona de velocidad</b>	Este ajuste le permitirá ajustar si el sistema le advertirá si el límite de velocidad en un área. Las opciones disponibles son “Apagado”, “Visual” y “Visual + sonido”.
<b>Advertencia de abandono de carril</b>	Esta opción ajustará el tipo de advertencia de abandono de carril. Las opciones disponibles son “Temprana”, “Media” y “Tardía”.
<b>Fuerza del abandono de carril</b>	Esta opción ajustará la fuerza del sistema de abandono de carril. Las opciones disponibles son “Bajas”, “Media” y “Alta”.



Nombre del ajuste	Descripción
<b>ParkSense</b>	Esta opción cambiará el tipo de alerta del ParkSense cuando un objeto cercano se detecta y proporciona ambas alertas audible y visual.
<b>Volumen del ParkSense frontal</b>	Esta opción ajustará el volumen del sistema ParkSense frontal. Los ajustes disponibles son "Bajo", "Medio" y "Alto",
<b>Volumen del ParkSense trasero</b>	Esta opción ajustará el volumen del sistema ParkSense trasero. Los ajustes disponibles son "Bajo", "Medio" y "Alto",
<b>Detección de conductor somnoliento</b>	Este ajuste monitoreará los hábitos de conducción del conductor y lo alertará de cualquier cambio, indicando que el conductor puede estar somnoliento. Las opciones disponibles son encendido y apagado.
<b>Alerta de punto ciego (si así está equipado)</b>	Este ajuste cambiará el tipo de alerta proporcionada por el sistema de alerta de punto ciego. El ajuste "Apagado" desactivará la alerta de punto. El ajuste "Luces" activará las luces de alerta de punto ciego en los espejos exteriores. El ajuste "Luces y sonido" activará las luces en los espejos exteriores y una alerta sonora.
<b>Longitud del remolque para alerta de punto ciego</b>	Este ajuste detectará el largo del remolque. Detectará automáticamente el largo. El "Máximo" ajuste establece todos los remolques a 12 m (36.5 pies)

### Reloj & Fecha

Después de presionar el botón "Reloj & Fecha" en pantalla, el sistema muestra las diferentes opciones del reloj al interior del vehículo.

**NOTA:** Dependiendo de las opciones del vehículo, las opciones pueden variar.

Nombre del ajuste	Descripción
<b>Sincronización de hora con el GPS (si así está equipado)</b>	Este ajuste le permitirá sincronizar la hora con el receptor GPS del sistema. Este sistema controlará la hora a través de la ubicación GPS.
<b>Ajustar hora</b>	Este ajuste le permitirá sincronizar las horas y minutos. "Sincronización de hora" debe encontrarse apagada para que este ajuste se encuentre disponible. El ajuste "+" aumentará las horas y minutos. El ajuste "-" reducirá las horas y minutos.
<b>Formato de hora (si así está equipado)</b>	Este ajuste le permite establecer el formato de tiempo (AM/PM). "Sincronización de hora" debe encontrarse apagada para que este ajuste se encuentre disponible. La opción "12 hrs" establecerá un formato de 12 horas. La opción "24 hrs" establecerá un formato de 24 horas.
<b>Ajustar hora</b>	Este ajuste le permitirá sincronizar las horas y minutos. "Sincronización de hora" debe encontrarse apagada para que este ajuste se encuentre disponible. El ajuste "+" aumentará las horas y minutos. El ajuste "-" reducirá las horas y minutos.
<b>Mostrar la hora en la barra de estado</b>	Este ajuste le permitirá mostrar la hora en la barra de estado del radio



Nombre del ajuste	Descripción
Ajustar fecha	Este ajuste le permite establecer el día, mes y año. Usando el ajuste "+" o "-" puede desplazarse a través de los días, meses y años disponibles.
Mostrar la hora y la fecha en la pantalla apagada	Este ajuste le permitirá mostrar la hora y la fecha mientras la pantalla está apagada. Las opciones disponibles son encendido y apagado

### Teléfono / Conexión inalámbrica

Después de presionar el botón "Teléfono/Conexión inalámbrica" en pantalla, el sistema mostrará las opciones relacionadas con la conectividad inalámbrica a dispositivos de audio externos o teléfonos inteligentes. Puede acceder a lista de dispositivos de audio o teléfonos inteligentes enlazados a través de este menú.

**NOTA:** Dependiendo de las opciones del vehículo, las opciones pueden variar.

Nombre del ajuste	Descripción
Administrador del Dispositivo	Este ajuste abrirá la pantalla principal del administrados del dispositivo.
No molestar todo	Este ajuste mostrará el menú de configuración "No molestar todo". Los ajustes disponibles son "Encendido" y "Apagado".
Habilitar dos teléfonos activos	Este ajuste habilitará o deshabilitará dos teléfonos activos dentro del vehículo. Las opciones de ajustes son "Encendido" y "Apagado"..
Avisos emergentes del teléfono en la pantalla del módulo de instrumentos	Esta opción activará los mensajes emergentes en la pantalla del módulo de instrumentos.

### Voz (si así está equipado)

Después de presionar el botón "Voz" en pantalla, el sistema mostrará las opciones relativas a la característica de reconocimiento de voz del vehículo.

**NOTA:** Dependiendo de las opciones del vehículo, las opciones pueden variar.

Nombre del ajuste	Descripción
Opciones de voz	Este ajuste le permitirá cambiar las opciones de voz para la radio con "hombre" o "mujer"
Palabra para activar	Esta opción le permitirá establecer la palabra para "activar" al sistema. Las opciones disponibles son "Apagar", "Hey, Uconnect" y Hey, Ram
Intervención de voz	Esta opción le permite responder a una respuesta de voz antes de que el sistema complete la declaración. Las opciones disponibles son "Activado" o "Desactivado".



Nombre del ajuste	Descripción
<b>Mostrar lista de comandos</b>	Este ajuste le permitirá activar o desactivar la lista de comandos. La opción "Siempre", mostrará la lista de comandos siempre. La opción "Con ayuda" mostrará la lista de comandos y proporcionará una descripción breve de lo que hace el comando. La opción "Nunca" desactivará la lista de comandos.

### Cámara

Cuando el botón de cámara se presiona en la pantalla, el sistema muestra las opciones relativas a las características de la cámara del vehículo.

**NOTA:** Dependiendo de las opciones del vehículo, las opciones pueden variar.

Nombre del ajuste	Descripción
<b>Retardo de cámara de vista envolvente (si así está equipado)</b>	Este ajuste agregará un retraso temporizado a la cámara de vista envolvente cuando se salga de reversa."
<b>Líneas guía de la cámara de vista envolvente (si así está equipado)</b>	Esta opción activará o desactivará las líneas guía de la cámara de vista envolvente
<b>Retardo de la cámara de reversa ParkView (si así está equipado)</b>	Esta opción aumentará el tiempo de retardo de apagado de la cámara de reversa al salir de reversa.
<b>Líneas guía activas de cámara de reversa ParkView (si así está equipado)</b>	Este ajuste activará o desactivará las líneas guía activas de la cámara de reversa.

### Espejos & limpiadores

Después de presionar el botón "Espejos & limpiadores" en pantalla, el sistema mostrará las opciones relativas a los espejos y limpiadores del vehículo.

**NOTA:** Dependiendo de las opciones del vehículo, las opciones pueden variar.

Nombre del ajuste	Descripción
<b>Limpiaparabrisas automáticos con sensor de lluvia</b>	La opción encenderá o apagará los limpiaparabrisas automáticos con sensor de lluvia.

### Navegación (si así está equipado)

Cuando presiona el botón de Navegación en la pantalla, el sistema muestra las opciones relacionadas con el sistema de navegación integrado al vehículo. Estos ajustes pueden cambiar los íconos mostrados en el mapa, como "el tiempo de llegada está calculado" y tipos de ruta. Para más información en navegación y ajustes, refiérase al suplemento del manual de propietario de Uconnect.





**NOTA:** Dependiendo de las opciones del vehículo, las opciones pueden variar.

### Luces (si así está equipado)

Después de presionar el botón “Luces” en pantalla, las siguientes opciones estarán disponibles:

**NOTA:** Cuando selecciona la característica “Luces de día”, podrá encenderlas o apagarlas. Esta característica estará disponible sólo si la legislación del país en la que fue adquirido el vehículo lo permite.

**NOTA:** Dependiendo de las opciones del vehículo, las opciones pueden variar.

Nombre del ajuste	Descripción
<b>Retardo de apagado de los faros</b>	Este ajuste le permitirá establecer el tiempo en que los faros se apagarán después de apagar el vehículo. Las opciones disponibles son “0 segundos”, “30 segundos”, “60 segundos” y “90 segundos”.
<b>Luces de bienvenida</b>	Cuando se selecciona “Luces de bienvenida”, activa “encendido de faros al acercarse”. Cuando se selecciona “encendido de faros al acercarse” permite el ajuste de la cantidad de tiempo que los faros permanecerán encendidos después de que las puertas se abren con el transmisor. Las “luces de bienvenida” deben seleccionarse y “encendido de faros al aproximarse” debe seleccionarse por arriba de cero segundos para que la característica se active. Las opciones disponibles son encendido y apagado.
<b>Luces de carretera con atenuación automática</b>	Este ajuste le permitirá encender y apagar las luces de carretera con atenuación automática.
<b>Luces de día (DRL) (si así está equipado)</b>	Este ajuste le permitirá encender o apagar las luces de día.
<b>Luces de iluminación en curva (Cornering Lights)</b>	Cuando esta función es seleccionada, si el volante de la dirección gira un ángulo largo o las luces direccionales están encendidas, una luz (incorporada en los faros de niebla) se encenderá, del lado relevante al cual se va a girar para mejorar la visibilidad de iluminación.
<b>Destello de luces con bloqueo</b>	Este ajuste le permitirá activar o desactivar el destello de luces cuando se presiona el botón de bloqueo en el transmisor.
<b>Faros con limpiadores</b>	Este ajuste encenderá los faros cuando se activen los limpiadores.
<b>Sensibilidad de los faros</b>	Este ajuste le permitirá ajustar la sensibilidad de los faros dependiendo de la cantidad de luz visible. Cuanto mayor sea la sensibilidad configurada, menor será la variación de la luz exterior necesaria para encender las luces (por ejemplo, con una configuración en el nivel 3 al atardecer, los faros se encienden antes que en los niveles 1 y 2). Los niveles disponibles son “Nivel 1: Sensibilidad mínima”, “Nivel 2: Sensibilidad media” y “Nivel 3: Sensibilidad máxima”.





## Frenos

Después de presionar el botón de “Frenos” en la pantalla, los siguientes ajustes estarán disponibles:

**NOTA:** Dependiendo de las opciones del vehículo, las opciones pueden variar.

Nombre del ajuste	Descripción
<b>Freno de estacionamiento automático</b>	Este ajuste le permitirá encender y apagar el freno de estacionamiento automático.
<b>Servicio de los frenos</b>	Esta configuración le permitirá retraer los frenos para el mantenimiento. Cuando esta configuración, aparece un mensaje emergente con “Si” o “No”.

## Puertas & seguros

Después de presionar el botón “Puertas & Seguros” en pantalla, el sistema mostrará las opciones disponibles relativas al bloqueo/desbloqueo de las puertas del vehículo.

**NOTA:**

- La condición predeterminada de la función Auto Door Locks está habilitada. Cuando está habilitado, las cerraduras de las puertas se bloquearán automáticamente cuando la velocidad del vehículo exceda los 20 km/h (12 mph). Un distribuidor autorizado puede habilitar o deshabilitar la función de cerraduras automáticas de puertas por solicitud escrita del cliente. Consulte a un distribuidor autorizado para obtener servicio.
- Dependiendo de las opciones del vehículo, las opciones pueden variar.

Nombre del ajuste	Descripción
<b>Desbloqueo automático de las puertas al salir</b>	Este ajuste desbloqueará las puertas cuando cualquiera de las puertas es abierta desde el interior..
<b>Destello de luces con bloqueo</b>	Este ajuste permitirá la activación o desactivación del destello de las luces cuando se presione el botón de bloqueo.
<b>Claxon con bloqueo</b>	Este ajuste permitirá la activación del claxon cuando se presiona el botón de bloqueo en el transmisor. El ajuste “Apagado” no permitirá la activación del claxon cuando se presiona el botón de bloqueo en el transmisor. El ajuste “1ra presión” permitirá la activación del claxon cuando presiona el botón de bloqueo una vez. El ajuste “2da presión” permitirá la activación del claxon cuando presione el botón de bloqueo dos veces.
<b>Claxon con arranque remoto</b>	Este ajuste permitirá la activación del claxon cuando se activa el arranque remoto desde el transmisor.
<b>Desbloqueo de puertas remoto, bloqueo de puertas/ Desbloqueo con 1ra. presión del transmisor.</b>	Este ajuste modificará cuantas presiones en el botón de desbloqueo se necesitan para desbloquear todas las puertas. El ajuste “Puerta del conductor” sólo desbloqueará la puerta del conductor con la primera presión del botón de desbloqueo. El ajuste “Todas las puertas” desbloqueará todas las puertas con una presión del botón de desbloqueo.



Nombre del ajuste	Descripción
Entrada pasiva	Este ajuste le permitirá activar la característica de entrada pasiva (Keyless Enter-N-Go) entre apagado, "todos" y "acercamiento".

### Opciones apagado de llave

Cuando el botón de apagado de llave se presiona en la pantalla, la pantalla muestra las opciones relativas al vehículo apagado. Estos ajustes solo se activarán cuando la ignición esté apagada.

**NOTA:** Dependiendo de las opciones del vehículo, las opciones pueden variar.

Nombre del ajuste	Descripción
Retraso de apagado de radio	Este ajuste mantendrá el radio encendido por la cantidad de tiempo seleccionado después de apagar el vehículo. Las opciones disponibles son "0 min." y "20 min".
Apagado de radio con puerta	Este ajuste mantendrá el radio encendido cuando la puerta se abre o hasta que el tiempo de retraso de apagado de radio se alcance. Los ajustes disponibles son encendido y apagado.

### Audio

Después de presionar el botón "Audio" en pantalla, el sistema mostrará las opciones relativas al sistema de sonido del vehículo. Estos ajustes pueden cambiar la ubicación del sonido dentro del vehículo, ajustar el nivel de bajos y agudos, e iniciar la reproducción automática de un dispositivo de audio o teléfono inteligente.

**NOTA:** Dependiendo de las opciones del vehículo, las opciones pueden variar.

Nombre del ajuste	Descripción
Balance	Esta opción le permitirá ajustar los niveles específicos para las bocinas delanteras/traseras e izquierdas/derechas del vehículo. El ícono de la bocina puede moverse para ajustar la ubicación del sonido.
Ecuador	Esta opción le permitirá ajustar los rangos de audio "Bajos", "Medios" y "Agudos".
Volumen Ajustado a la Velocidad	Esta opción le permitirá ajustar el volumen cuando la velocidad aumenta. Con un ajuste alto, el volumen aumentará más a medida que el vehículo va más rápido. Los ajustes disponibles son "Apagado", "1", "2" y "máximo".
Sonido envolvente (si así está equipado)	Este ajuste encenderá o apagará el sistema de sonido envolvente.
Auto Play (si así está equipado)	Este ajuste iniciará automáticamente la reproducción de un dispositivo conectado.



Nombre del ajuste	Descripción
<b>Encendido automático de radio (Auto-On)</b>	Este ajuste establecerá cómo se comportará el radio cuando el interruptor de ignición es colocado en la posición de encendido/en marcha (ON/RUN). Los ajustes disponibles son "Encendido", "Apagado" y "Recordar último".
<b>Apagado del radio con puerta</b>	Este ajuste mantendrá el radio encendido cuando una puerta se abra o hasta que se alcance el tiempo de retraso. Los ajustes disponibles son "Encendido" y "Apagado".
<b>Ajuste de volumen</b>	Esta opción ajustará los niveles de audio para cada opción. (Medios, teléfono, navegación, etc.) Puede establecer el sonido entre 0 y 38.

### Notificaciones

Cuando se presiona el botón de notificaciones, el sistema muestra las opciones relativas a las notificaciones del sistema.

**NOTA:** Dependiendo de las opciones del vehículo, las opciones pueden variar.

Nombre del ajuste	Descripción
<b>Sonidos de notificación</b>	Encienda o apague esta opción para oír los sonidos de notificación a través de su sistema
<b>Mensajes emergentes del cajón de aplicaciones favoritas (si así está equipado)</b>	Esta opción encenderá o apagará los mensajes emergentes del cajón de aplicaciones favoritas.
<b>Mensajes emergentes del cajón de aplicaciones no favoritas (si así está equipado)</b>	Esta opción encenderá o apagará los mensajes emergentes del cajón de aplicaciones no favoritas.
<b>Mensaje emergente de nuevos mensajes</b>	Esta configuración activa o desactiva la recepción/almacenamiento de notificaciones emergentes para nuevos mensajes de texto de cualquier teléfono conectado.
<b>Mensaje de llamadas perdidas</b>	Esta opción activa o desactiva la recepción/almacenamiento de notificaciones emergentes para las llamadas perdidas de cualquier teléfono conectado.
<b>Mensajes emergentes de navegación</b>	Esta configuración activa o desactiva la recepción/almacenamiento de notificaciones emergentes de navegación predictiva.



### Ajuste de SiriusXM®

Cuando se presiona el botón de ajuste de SiriusXM® en la pantalla, el sistema muestra las opciones relativas al radio satelital SiriusXM®. Estos ajustes pueden usarse para saltar canales de radio específicas y reiniciar canciones favoritas desde el principio.

**NOTA:** Se necesita una suscripción a radio satelital SiriusXM® para que funcionen estos ajustes.

**NOTA:** Dependiendo de las opciones del vehículo, las opciones pueden variar.

Nombre del ajuste	Descripción
Cuenta SiriusXM®, perfil y ajustes	Este ajuste lo redirigirá al menú de ajustes de SiriusXM® dentro del menú de SiriusXM®.
Bloqueo explícito	Esta opción saltará el contenido etiquetado como explícito. Los ajustes disponibles son encendido y apagado.

### Actualizaciones de Software

Cuando se presiona el botón de actualizaciones de Software, el sistema mostrará los ajustes relacionados con la actualización de Software.

**NOTA:** Dependiendo de las opciones del vehículo, las opciones pueden variar.

Nombre del ajuste	Descripción
Descargas de Software por Wi-Fi (si así está equipado)	Esta opción permitirá las descargas de software por Wi-Fi. Las opciones disponibles para este ajuste son "Encendido" y "Apagado".

### Información del sistema

Después de presionar el botón "Información del sistema" en pantalla, el sistema mostrará la información del sistema de radio.

**NOTA:** Dependiendo de las opciones del vehículo, las opciones pueden variar.

Nombre del ajuste	Descripción
Licencias de software	Mostrará la pantalla de la licencia del software instalado.
Información de versión	Mostrará información relacionada con la versión de su radio.
Información de licencia	Mostrará información de la licencia de su radio.



## Restaurar la configuración

Después de presionar el botón de “Restaurar la configuración” en la pantalla, el sistema mostrará las opciones relacionadas con el restablecimiento del sistema Uconnect a los ajustes predeterminados. Estos ajustes pueden eliminar la información personal y restablecer los ajustes seleccionados en otros menús del sistema.

**NOTA:** Dependiendo de las opciones del vehículo, las opciones pueden variar.

Nombre del ajuste	Descripción
Reiniciar radio	Esta configuración reiniciará el radio
Restablecer cajón de aplicaciones al orden predeterminado	Esta opción restablecerá el “cajón” de aplicaciones al orden predeterminado. Las opciones disponibles son “Sí” y “Cancelar”. El botón “X” también se puede presionar para cancelar la pantalla.
Restablecer ajustes a predeterminados	Esta opción restablecerá todos los ajustes previamente modificados a los valores originales de fábrica.
Borrar datos personales	Este ajuste le mostrará una pantalla que le proporciona la opción de eliminar todos los datos personales del sistema, incluyendo dispositivos de conexión inalámbrica y memorias preestablecidas.
Restablecer contraseña de Wi-Fi para proyección	Esta configuración le permitirá restablecer la contraseña de Wi-Fi del vehículo para la proyección del teléfono inteligente. Las opciones disponibles son “Sí” y “Cancelar”. El botón X también se puede presionar para cancelar la pantalla.
Restablecimiento de fábrica	Esta configuración restablecerá el radio a sus ajustes de fábrica predeterminados

## FUNCIONAMIENTO DEL RADIO Y TELÉFONOS CELULARES

En ciertas condiciones, si enciende el teléfono celular en el interior de su vehículo el radio puede funcionar de manera errática o ruidosa. Ésta condición se puede aminorar o eliminar reubicando la antena del teléfono celular. Ésta condición no es perjudicial para el radio. Si el funcionamiento del radio no “mejora” satisfactoriamente al reposicionar la antena, es recomendable disminuir parcial o totalmente el volumen del radio durante el funcionamiento del teléfono celular cuando no se está utilizando la opción de Uconnect® (si así está equipado).

### Información general

La operación de este equipo está sujeta a las siguientes dos condiciones:

(1) Es posible que este equipo o dispositivo no cause interferencia perjudicial y





(2) este equipo o dispositivo debe aceptar cualquier interferencia, incluyendo la que pueda causar su operación no deseada.

**NOTA:** Los cambios y modificaciones no expresas aprobadas por la tercera parte responsable podría eliminar la autoridad en la operación del equipo.



# SEGURIDAD

## CONTENIDO

■	<b>CARACTERÍSTICAS DE SEGURIDAD .....</b>	<b>196</b>
•	Sistema de frenos antibloqueo en las cuatro ruedas (ABS).....	196
•	Sistema electrónico de control de los frenos (EBC).....	196
•	Control electrónico de estabilidad (ESC) .....	198
•	Modos de operación del ESC.....	199
■	<b>SISTEMAS AUXILIARES PARA LA CONDUCCIÓN .....</b>	<b>202</b>
•	Monitoreo de puntos ciegos (BSM) (si así está equipado).....	202
•	Sistema de monitoreo de presión de las llantas (TPMS) (si así está equipado).....	217
■	<b>SISTEMAS DE PROTECCIÓN A LOS OCUPANTES .....</b>	<b>220</b>
•	Características de los sistemas de protección a los ocupantes.....	220
•	Precauciones importantes de seguridad.....	220
•	Sistemas del cinturón de seguridad .....	221
•	Sistemas de protección suplementarios (SRS).....	230
•	Sistemas de protección para niños .....	240
■	<b>CONSEJOS DE SEGURIDAD .....</b>	<b>245</b>
•	Transporte de pasajeros .....	245
•	Transporte de mascotas.....	245
•	Vehículos conectados .....	246
•	Verificaciones de seguridad que debe hacer dentro ... del vehículo .....	246
•	Verificaciones de seguridad periódicas que debe hacer al exterior del vehículo .....	248
•	Gases de escape .....	248
•	Advertencias de Monóxido de Carbono .....	249



## CARACTERÍSTICAS DE SEGURIDAD

### Sistema de frenos antibloqueo en las cuatro ruedas (ABS)

El sistema de frenos antibloqueo (ABS) en las cuatro ruedas está diseñado para ayudar al conductor a mantener el control del vehículo bajo condiciones severas de manejo. El sistema opera con una computadora separada para modular la presión hidráulica para prevenir el deslizamiento de las llantas en áreas resbalosas.

El sistema de bomba durante la aplicación del ABS regula la presión hidráulica. El motor de la bomba puede hacer un ruido durante la operación. Esto es una condición normal.

El ABS incluye una luz de color ámbar. Cuando la luz se ilumina, el ABS no está funcionando. El sistema de frenos se revierte a uno sin asistencia antibloqueo. Colocar la ignición en la posición de apagado (OFF) y colocarla nuevamente a encendido (ON) podría restablecer el ABS si la falla fue sólo momentánea.

### ¡ADVERTENCIA!

- Este sistema ABS, contiene equipo electrónico sofisticado que puede ser susceptible a las interferencias causadas por instalaciones improprias o equipos de radiofrecuencia alta. Esta interferencia puede causar posible pérdida de los frenos de antibloqueo. La instalación de esos equipos deberá ser hecha por personal calificado y profesional.
- Bombear el freno disminuirá la efectividad y podría llevarlo a un accidente. Bombear el freno provoca que la distancia de frenado sea mayor. Solamente presione firmemente el pedal del freno cuando necesite reducir la velocidad y detener el vehículo.
- El ABS no puede evitar las leyes naturales de la física que actúan sobre el vehículo, tampoco puede aumentar la tracción proporcionada por las condiciones del camino, las condiciones de los frenos y llantas del vehículo o la tracción proporcionada.
- El ABS no puede evitar accidentes, incluyendo los que resulten de una excesiva velocidad en virajes, al conducir en superficies muy resbalosas o el hidroplaneo. Sólo un conductor precavido, atento y hábil puede evitar accidentes.
- Nunca abuse de las capacidades de un vehículo equipado con ABS de manera imprudente o peligrosa que pueda poner en riesgo la seguridad del conductor o de otras personas.

Cuando el freno está siendo usado en condiciones severas involucrando el ABS, experimentará que el pedal cae cuando el vehículo se para por completo. Esto es el resultado del sistema revirtiendo el sistema de frenado y es normal.

El acoplamiento del ABS puede estar acompañado de unas sensaciones de pulsación. Podría escuchar un ruido. Esto es normal, e indica que el sistema está funcionando adecuadamente.

### Sistema electrónico de control de los frenos (EBC)

El vehículo está equipado con un sistema de control electrónico de frenos (EBC) que incluye BAS (Sistema de asistencia de frenado), CWA (Asistencia de viento cruzado), ESC (Control electrónico de estabilidad), HSA (Asistente para arranque en pendiente), TCS Control de sistema de tracción, TSC



(Control de balanceo de remolque). Estos sistemas complementan el sistema de frenos antibloqueo (ABS) optimizando la capacidad de frenado del vehículo durante maniobras y frenadas de emergencia.

### **BAS (sistema de asistencia de los frenos) (si así está equipado)**

El BAS está diseñado para optimizar la capacidad de frenado del vehículo durante maniobras de frenado de emergencia. El sistema detecta una situación de frenado de emergencia sintiendo la relación y cantidad de aplicación de los frenos y aplica una presión óptima a los frenos. El sistema aplica presión óptima a los frenos en condiciones de frenado de emergencia. Esto puede ayudar a reducir las distancias de frenado. El BAS complementa el ABS. Al aplicar los frenos de manera rápida ocasiona la mejor asistencia de BAS. Para recibir los beneficios del sistema, usted debe aplicar presión continua a los frenos durante la secuencia de frenado. No reduzca la presión del pedal de los frenos a menos que ya no se desee continuar frenando. Una vez que se suelta el pedal de los frenos, el BAS se desactiva.

### **¡ADVERTENCIA!**

El BAS no puede evitar que leyes naturales de la física actúen en el vehículo, no puede aumentar la eficiencia de frenado o direccional más allá de la proporcionada por la condición de los frenos del vehículo y las llantas o la tracción. El BAS no puede evitar accidentes, incluyendo los que resulten de una excesiva velocidad en vueltas, siguiendo a otro vehículo demasiado cerca o hidroplaneando. Sólo un conductor precavido, atento y diestro puede evitar accidentes. Las capacidades de un vehículo equipado con BAS nunca se deben explotar de una manera temeraria o peligrosa que pueda poner en peligro la seguridad del usuario o la seguridad de otras personas.

### **Asistencia de viento cruzado (CWA)(si así está equipado)**

CWA ayuda a evitar que su vehículo se salga de su carril debido a vientos cruzados inesperados, utilizando el frenado dirigido de ruedas individuales.

El sistema proporcionará asistencia automática de estabilidad para contrarrestar el efecto del fuerte viento lateral. Si se detecta un fuerte viento lateral, se aplican los frenos delanteros y traseros en el lado afectado, creando un efecto de dirección que mitiga la influencia del viento cruzado. Durante la intervención del sistema, el conductor debe percibir la sensación natural de manejo estable del vehículo.

Crosswind Assist se activará automáticamente cuando el vehículo alcance velocidades superiores a aproximadamente 70 km / h (43 mph). Cuando se activa el sistema, la luz de advertencia de ESC en el grupo de instrumentos parpadeará para advertir al conductor.

### **Mitigación electrónica de volcadura (ERM)**

Este sistema anticipa el potencial levantamiento de una rueda mediante el monitoreo de la dirección y la velocidad del vehículo. Cuando el sistema ERM determina que el cambio del ángulo de la dirección y la velocidad del vehículo es suficiente o es potencial causa de que alguna rueda se levante, entonces aplica apropiadamente el freno y puede reducir la potencia del motor para disminuir la probabilidad de que un levantamiento de rueda ocurra. Este sistema sólo intervendrá en maniobras de manejo severas o evasivas. El sistema ERM sólo puede reducir la probabilidad de que una llanta



se levante en maniobras severas o evasivas de manejo, no puede prevenir un levantamiento de llanta debido a otros factores como condiciones del camino, objetos en el camino o por el golpe de algún objeto o vehículo.

### ¡ADVERTENCIA!

Muchos factores, tales como: la carga del vehículo, las condiciones del camino y de conducción son factores que influyen en que pueda ocurrir un levantamiento de rueda o una volcadura. La capacidad de vehículos equipados con ERM no deben ser llevados al límite de una manera imprudente o peligrosa, lo cual puede poner en riesgo la seguridad del conductor y de otros. El ERM no puede prevenir levantamiento de ruedas o volcaduras, especialmente aquellos que involucren objetos en el camino o por el golpe de algún objeto o vehículo. Solamente un conductor seguro, atento y con destreza, puede prevenir accidentes.

### Control electrónico de estabilidad (ESC)

Este sistema mejora el control direccional y la estabilidad del vehículo bajo diversas condiciones de manejo. Corrige el sobre/subviraje del vehículo aplicando el freno de la rueda correspondiente para ayudar a contrarrestar la condición de sobreviraje o subviraje. La potencia del motor también se puede reducir para ayudar al vehículo a mantener la trayectoria deseada.

- **Sobreviraje** – cuando el vehículo está girando más de lo adecuado para la posición del volante de la dirección.
- **Subviraje** – cuando el vehículo está girando menos de lo adecuado para la posición del volante de la dirección.

El ESC usa sensores en el vehículo para determinar la trayectoria que intenta el conductor y la compara con la trayectoria real del vehículo. Cuando la trayectoria real no concuerda con la trayectoria intentada, el ESC aplica el freno de la rueda adecuada para ayudar a contrarrestar la condición de sobreviraje o subviraje.

### ¡ADVERTENCIA!

- El ESC no puede evitar que las leyes naturales de la física actúen sobre el vehículo, ni puede aumentar la tracción proporcionada por las condiciones del camino. El ESC no puede evitar todos los accidentes, incluyendo aquellos provocados por girar a velocidad excesiva, conducción en superficies resbalosas o por el "acuaplaneo". El sistema ESC no puede prevenir colisiones resultado de la pérdida del control debido a un manejo inapropiado por parte del conductor. Sólo un conductor precavido, atento y diestro puede evitar accidentes. Las capacidades de un vehículo equipado con ESC nunca se deben explotar de una manera temeraria o peligrosa que pueda poner en peligro la seguridad del usuario o la seguridad de otras personas.





**¡ADVERTENCIA!**

- Modificaciones al vehículo, o un pobre mantenimiento, pueden cambiar las características de su vehículo, y pueden afectar negativamente a la operación del sistema ESC. Los cambios al sistema de dirección, suspensión, frenos, tipo y tamaño de ruedas, pueden afectar negativamente el rendimiento del sistema ESC. Llantas infladas incorrectamente o con un desgaste desigual también pueden reducir el rendimiento del sistema ESC. Cualquier modificación del vehículo que reduzca la efectividad del sistema ESC puede aumentar el riesgo de pérdida de control del vehículo, volcaduras, lesiones severas o la muerte.

**Modos de operación del ESC**

Es interruptor del ESC está ubicado al centro del módulo de instrumentos, a un lado del interruptor de las luces intermitentes.

**ESC encendido**

Éste es el modo de funcionamiento normal para vehículos equipados con ESC. Siempre que el vehículo se arranque, el sistema ESC estará en ésta modalidad. Este modo se debe usar para casi todas las condiciones de conducción. El ESC deberá ser apagado sólo por razones específicas que se describen a continuación.

**ESC desactivado parcialmente**

A este nodo se entra momentáneamente oprimiendo el interruptor de apagado del ESC-OFF. Cuando está en el modo de “parcialmente desactivado”, la porción del ESC del ESC se ha inhabilitado, excepto por la característica de “deslizamiento limitado” descrita en la sección del TCS, y la “luz indicadora de ESC - OFF” se encenderá. El resto de las características de estabilidad del ESC funcionan normalmente. Este modo se estableció para usarse si el vehículo está en condiciones de nieve profunda, arena o grava y se requiere un mayor patinaje de la rueda de lo que el ESC normalmente permite para obtener tracción. Para activar otra vez el ESC, oprima momentáneamente el interruptor “ESC OFF”. Esto restaurará la operación del modo normal de “ESC encendido”.

**¡ADVERTENCIA!**

- Cuando está en modo “Partial Off”, la funcionalidad del TSC del ESC, (excepto la función de deslizamiento limitado que se describe en la sección del TCS), ha sido desactivada y el testigo del indicador del “ESC Off” se iluminará. Cuando está en modo “Partial Off”, la reducción de la potencia del motor está desactivada del TCS y la estabilidad ofrecida por el sistema ESC se reduce.
- El control del TSC se desactiva cuando el ESC en modo “Partial Off”.

**NOTA:** Para mejorar la tracción del vehículo cuando se conduzca con cadenas para nieve, o se arranque en nieve profunda, arena o grava puede ser deseable cambiara al modo “apagado parcial” oprimiendo el botón de apagado del ESC OFF. Una vez que se ha salido de la situación que requirió el modo de “desactivado parcialmente”, regrese a ESC oprimiendo momentáneamente el



**interruptor de apagado del ESC. Esto se puede hacer mientras el vehículo está en movimiento.**

### **Luz indicadora de activación/falla del ESC y luz indicadora de desactivación del ESC**



La "Luz indicadora de activación/ falla del ESC" en el módulo de instrumentos encenderá cuando el interruptor de ignición se gira a la posición Encendido. Se debe apagar cuando el motor está funcionando. Si la "Luz indicadora de activación/ falla del ESC" enciende continuamente con el motor funcionando, se ha detectado una falla en el sistema ESC. Si esta luz permanece encendida después de varios ciclos de ignición y el vehículo ha sido conducido varios kilómetros (millas) a velocidades mayores de 48 km/h (30 mph), vea a su distribuidor autorizado tan pronto como sea posible para que se diagnostique y corrija el problema.

La "Luz indicadora de activación/ falla del ESC" (ubicada en el módulo de instrumentos) empieza a destellar en cuanto las llantas pierden tracción y se activa el sistema ESC. La "Luz indicadora de activación/falla del ESC" también destella cuando el TCS está activo. Si la "Luz indicadora de activación/falla del ESC" empieza a destellar durante una aceleración, suelte la aceleración y aplique tan poco acelerador como sea posible. Asegúrese de adaptar su velocidad y conducción a las condiciones predominantes del camino.



La "Luz indicadora de ESC desactivado" indica que el control electrónico de estabilidad (ESC) se encuentra en modo de operación reducida.

#### **NOTA:**

- La "Luz indicadora de activación/ falla del ESC" y la "Luz indicadora de ESC desactivado" se encienden momentáneamente cada vez que se enciende el interruptor de ignición.
- Cada vez que se enciende la ignición, se activa el sistema ESC, aún si previamente se hubiera desactivado.
- El sistema ESC emite sonidos de zumbido o chasquido cuando está activo. Esto es normal; los sonidos cesarán cuando el ESC se vuelva inactivo después de la maniobra que ocasionó la activación del ESC.

### **Asistencia de arranque en pendiente (HSA) (si así está equipado)**

El sistema HSA está diseñado para asistir al conductor en el arranque o en una cuesta. El sistema HSA mantendrá el nivel de presión del freno que aplica el conductor por un periodo corto, después de que el conductor retira su pie del pedal de freno. Si el conductor no aplica el acelerador durante este tiempo breve, el sistema liberará la presión del freno y el vehículo rodará hacia debajo de la pendiente. El sistema liberará la presión del freno en proporción a la cantidad de acelerador aplicada.

#### **Criterio para la activación de HSA**

Se deben cumplir los siguientes criterios para que el HSA se active:

- Se debe detener el vehículo.



- El vehículo debe estar sobre una pendiente de 6% (aproximadamente) o mayor.
- La selección de velocidad empata con la inclinación del vehículo (por ejemplo, si el vehículo está de frente a la pendiente en una velocidad de avance, si desciende por la cuesta con (R) reversa).

El sistema trabajará en reversa (R) y todas las velocidades de avance hacia adelante y no se activará si el vehículo está en neutral (N) o estacionamiento.

### ¡ADVERTENCIA!

Habrán situaciones en las pendientes menores con un vehículo cargado o mientras se arrastra un remolque, en que no se activará el sistema y pueda ocurrir un ligero rodamiento, lo que podría ocasionar un choque. Recuerde siempre que el conductor es responsable del frenado del vehículo.

#### *Remolcando con HSA*

HSA también proporciona asistencia para mitigar el retroceso mientras se arrastra un remolque.

### ¡ADVERTENCIA!

- Si utiliza un controlador del freno del remolque con su remolque, los frenos de su remolque se pueden activar y desactivar con el interruptor del freno. De ese modo, cuando se libera el pedal del freno podría no haber suficiente presión en el freno para soportar al vehículo y al remolque sobre una pendiente y esto podría provocar una colisión con otro vehículo u objeto que esté atrás de usted. Para evitar el rodamiento hacia abajo en una pendiente mientras se reanuda la aceleración, active manualmente el freno del remolque o aplique más presión del freno del vehículo antes de liberar el pedal del freno. Recuerde siempre que el conductor es responsable del frenado del vehículo.
- El HSA no es un freno de estacionamiento. Si detiene el vehículo sobre una pendiente sin colocar la palanca de la transmisión en estacionamiento (P) y aplicando el freno de estacionamiento, éste rodará pendiente abajo y podría provocar una colisión con otro vehículo u objeto.
- No seguir estas advertencias puede provocar una colisión o lesiones personales serias.

#### **Sistema de control de tracción (TCS) (si así está equipado)**

El TCS realiza un monitoreo a la cantidad de vueltas de la rueda en cada una de las ruedas impulsadas. Si se detecta que una rueda está patinando, se aplica presión del freno a las ruedas que patinan y la potencia del motor se reduce para proporcionar una aceleración y estabilidad mejoradas. Una característica del sistema TCS, Diferencial de freno limitado (BLD), funciona de manera similar a un diferencial de deslizamiento limitado y controla el patinaje de la rueda a través de un eje impulsado. Si una rueda en un eje impulsado está patinando más rápido que la otra, el sistema aplicará los frenos a la rueda que está patinando. Esto permitirá que se aplique más torsión del motor a la rueda que no está patinando. Esta característica permanece activa aun cuando el TCS y ESC se encuentran en la modalidad de "Parcialmente desactivado".



La “Luz indicadora de activación/ falla del ESC” (ubicada en el módulo de instrumentos) empieza a destellar en cuanto las llantas pierden tracción y se activa el sistema ESC. La “Luz indicadora de activación/falla del ESC” también destella cuando el TCS está activo. Si la “Luz indicadora de activación/falla del ESC” empieza a destellar durante una aceleración, suelte la aceleración y aplique tan poco acelerador como sea posible. Asegúrese de adaptar su velocidad y conducción a las condiciones predominantes del camino.

### ¡ADVERTENCIA!

- El TCS no puede evitar que leyes naturales de la física actúen en el vehículo, no puede aumentar la eficiencia de frenado o direccional más allá de la proporcionada por la condición de los frenos del vehículo y las llantas o la tracción.
- El TCS no puede evitar accidentes, incluyendo los que resulten de una excesiva velocidad en vueltas, siguiendo a otro vehículo demasiado cerca o hidroplaneando.
- Las capacidades de un vehículo equipado con TCS nunca se deben explotar de una manera temeraria o peligrosa que pueda poner en peligro la seguridad del usuario o la seguridad de otras personas.

### Control de balanceo del remolque (TSC) (si así está equipado)

El sistema TSC usa sensores en el vehículo para reconocer un remolque que se balancea excesivamente, además de que realizará las acciones apropiadas para intentar detener el balanceo. El sistema puede reducir la potencia del motor y aplicar el freno en las ruedas apropiadas para contrarrestar el balanceo del remolque. El TSC estará activo automáticamente una vez que se reconoce que el remolque se balancea excesivamente. No se requiere ninguna acción de parte del conductor.

Nótese que el TSC no puede detener el balanceo de todos los remolques. Siempre tenga precaución cuando arrastre un remolque y siga las recomendaciones del peso de la lanza para el remolque. Consulte “Remolque Transporte” en esta sección. Cuando se encuentre en funcionamiento el TSC, la “luz del indicador ESC/TCS” destellará, se reducirá la potencia del motor y usted sentirá que se está aplicando el freno a las ruedas individuales en un intento de detener el balanceo del remolque. El TSC se inhabilita cuando el sistema ESC está en los modos de “apagado parcial” o “apagado completo”.

### ¡ADVERTENCIA!

Si el TSC se activa mientras se conduce, detenga el vehículo en la ubicación segura más cercana y ajuste la carga del remolque para eliminar el balanceo del remolque.

## SISTEMAS AUXILIARES PARA LA CONDUCCIÓN

### Monitoreo de puntos ciegos (BSM) (si así está equipado)

El sistema de monitoreo de puntos ciegos (BSM) utiliza dos sensores a base de radar, ubicados dentro de la fascia trasera, para detectar vehículos autorizados para conducir en carreteras (automóviles, camiones, motocicletas, etc.) que entran en las zonas de puntos ciegos por la parte trasera,





delantera y lateral del vehículo.

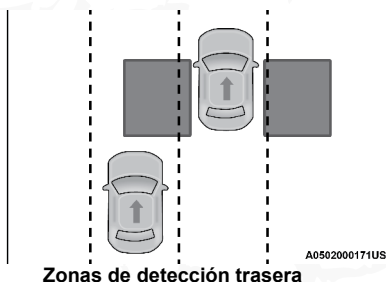

Zonas de detección trasera

Cuando se enciende el vehículo, se ilumina momentáneamente la luz de advertencia del BSM en ambos espejos retrovisores exteriores para avisar al conductor que el sistema está en operación. Los sensores del sistema BSM funcionan cuando el vehículo está en cualquier velocidad o en reversa y cambian al modo de espera cuando se aplica el freno de estacionamiento, el vehículo no está en reversa.

La zona de detección del BSM abarca aproximadamente un carril en ambos lados del vehículo (3.8 m o 12 pies). La zona inicia en el espejo retrovisor exterior y se extiende aproximadamente 3 m (10 pies) hacia atrás del vehículo. El sistema BSM monitorea las zonas de detección en ambos lados cuando la velocidad del vehículo llega a 10 km/h (6 mph) o más y alertará al conductor si hay vehículos en estas zonas.

**NOTA:**

- El sistema BSM NO alertará al conductor de los vehículos que se acercan rápidamente y que están fuera de las zonas de detección.
- La zona de detección del sistema BSM NO cambia si su vehículo está arrastrando un remolque. Por lo tanto, antes de cambiar de carril verifique visualmente que el carril adyacente esté libre para su vehículo. Si un objeto (por ejemplo, una motocicleta) permanece a un lado del su vehículo, puede ocasionar que la luz de advertencia del BSM permanezca iluminada por un tiempo extendido (más de dos segundos).

El área de los sensores que emiten las advertencias y hacen que el sistema BSM funcione correctamente debe permanecer sin nieve, hielo, suciedad y contaminación de la carretera. No bloquee con objetos extraños el área de la fascia trasera donde están ubicados los sensores de radar (calcomanías para defensa, canastillas para bicicletas, etc.).

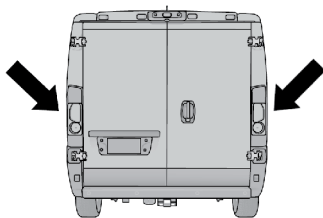

Ubicación de los sensores de radar



Si el sistema detecta que el desempeño está degradado debido a la contaminación de objetos extraños, aparecerá un mensaje que le advertirá que el sensor está bloqueado y habrá una advertencia encendida dentro de los espejos. Los indicadores de advertencia permanecerán encendidos hasta que se retire el bloqueo. Primero limpie alrededor de los sensores en los faros para retirar el bloqueo. Después de retirar el bloqueo, se puede usar el siguiente procedimiento para restablecer la característica:

Si el mensaje de bloqueo aun continua, vuelva a verificar que no exista un bloqueo.

El sistema BSM notifica al conductor en la zona de detección al iluminarse una luz en el espejo retrovisor y adicionalmente sonará una campana reduciendo el volumen del radio. Refiérase a la sección de "Modos de operación" más adelante.

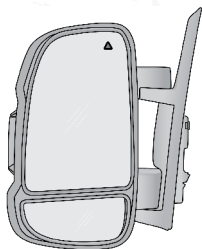

A0503000687US

#### Localización de la luz de advertencia

El sistema BSM monitorea la zona de detección desde tres diferentes puntos (costado, trasero y frontal), mientras conduce vea si alguna alerta es necesaria. El sistema BSM hará una alarma durante la entrada de estos puntos.

#### *Ingreso por el costado*

Vehículos que se mueven en los carriles adyacentes por cualquiera de los lados del vehículo.

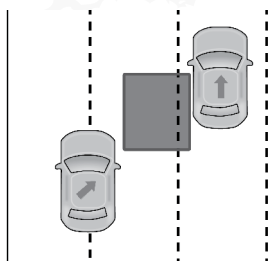

A0502000166US

#### Monitoreo lateral

#### *Ingreso por la parte trasera*

Vehículos que se aproximan por detrás de su vehículo por cualquier lado y que entran a la zona de detección con una velocidad relativa menor de 48 km/h (30 mph).



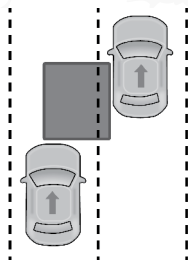

A0502000167US

**Monitoreo trasero****Rebasando**

Si rebasa a otro vehículo lentamente (a una velocidad relativa menor de 24 km/h (15 mph) y el vehículo permanece en el punto ciego durante aproximadamente 1.5 segundos, la luz de advertencia se iluminará. Si la diferencia de velocidad entre los dos vehículos es mayor de 24 km/h (15 mph), la luz de advertencia no se iluminará.

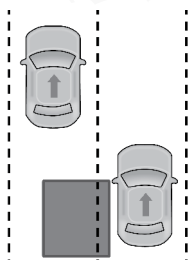

A0502000168US

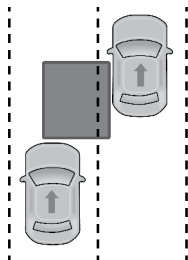
**Rebasando/Aproximándose**

A0502000167US

**Rebasando/Pasando**

El sistema BSM no está diseñado para emitir una alerta sobre objetos fijos como vallas de seguridad, postes, muros, follaje, bordes, etc. Sin embargo, el sistema ocasionalmente puede advertir de dichos objetos. Esto es un funcionamiento normal y su vehículo no requiere servicio.

El sistema BSM no le advertirá de los objetos que se desplazan en la dirección opuesta del vehículo en carriles adyacentes.



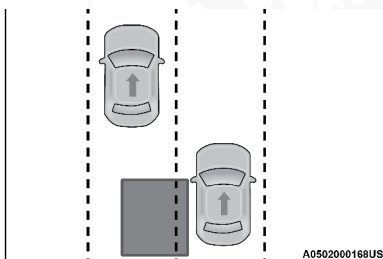

Tráfico en sentido contrario

### ¡ADVERTENCIA!

El sistema de monitoreo de puntos ciegos únicamente es un auxiliar para ayudar a detectar objetos que se encuentren en las zonas de puntos ciegos. El sistema BSM no está diseñado para detectar peatones, ciclistas o animales. Aunque su vehículo esté equipado con el sistema BSM, siempre revise los espejos del vehículo, voltee sobre su hombro y utilice las direccionales antes de cambiar de carril. Si no lo hace podrían producirse lesiones graves o la muerte.

### Trayectoria transversal trasera (RCP)

La característica de trayectoria transversal trasera (RCP) está diseñada para auxiliar al conductor cuando retrocede en espacios donde su visión de los vehículos que se aproximan pudiera estar obstruida. Proceda lenta y cautelosamente al salir del espacio de estacionamiento hasta que el extremo trasero del vehículo quede a la vista. El sistema RCP luego tendrá una visión clara del tráfico transversal y si detecta que se aproxima un vehículo, alertará al conductor.

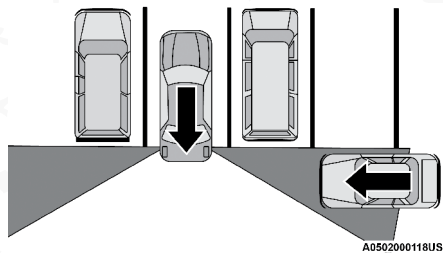

Zonas de detección del RCP

El RCP monitorea las zonas de detección traseras en ambos lados del vehículo, en busca de objetos que se mueven hacia el costado del vehículo a una velocidad mínima de aproximadamente 5 km/h (3 mph), a objetos que se mueven a una velocidad máxima de aproximadamente 32 km/h (20 mph), como en situaciones de un estacionamiento.

Cuando el RCP está activo y el vehículo se coloca en reversa, el conductor es alertado usando ambas alertas, visuales y audibles, incluyendo el volumen del radio.



**NOTA:** En un estacionamiento, los vehículos que se aproximan pueden no ser visibles porque son obstruidos por los vehículos estacionados en ambos lados. Si los sensores están bloqueados por otras estructuras o vehículos, el sistema no podrá alertar al conductor.

### ¡ADVERTENCIA!

El RCP no es un sistema auxiliar de reversa. Está diseñado para ayudar al conductor a detectar un vehículo que se aproxima al estar en un estacionamiento. Los conductores deben tener cuidado al ir en reversa, aun cuando utilicen el RCP. Mire siempre cuidadosamente detrás del vehículo, mire hacia atrás y asegúrese que no haya peatones, animales, otros vehículos, obstrucciones o puntos ciegos antes de retroceder. Si no lo hace podrían producirse lesiones graves o la muerte.

### Modos de operación

Hay tres modos seleccionables de operación en el sistema Uconnect (si así está equipado).

#### *Alerta de punto ciego (solamente luces)*

Cuando opere en el modo de alerta de punto ciego, el sistema BSM proveerá una alerta visual en el espejo retrovisor lateral apropiado con base en un objeto detectado. Sin embargo, cuando el sistema esté operando en RCP, el sistema responderá con alertas visuales y sonoras cuando esté presente un objeto detectado. Cuando se solicita una alerta sonora, el radio enmudece.

#### *Alerta de punto ciego (luces y sonido)*

Cuando opere en el modo de luces/campanilla de alerta de punto ciego, el sistema BSM proveerá una alerta visual en el espejo retrovisor lateral apropiado con base en el objeto detectado. Si la direccional se activa y ésta corresponde al mismo lado del vehículo que emitió la alerta, también se emitirá una alerta sonora. Siempre que éste active una direccional y se detecte un objeto en el mismo lado al mismo tiempo, se emitirán alertas visuales y sonoras. Además de la alerta sonora el radio (si es que está encendido) enmudecerá.

**NOTA:** Siempre que el sistema BSM solicite una alerta sonora, el radio enmudecerá.

Cuando el sistema esté operando en RCP, el sistema responderá con alertas visuales y sonoras cuando esté presente un objeto detectado. Cuando se solicita una alerta audible, también enmudece el radio. Se ignora el estado de las direccionales/luces de emergencia; el estado del RCP siempre solicita la campanilla.

#### *Alerta de punto ciego apagada*

Cuando se apaga el sistema BSM no habrá alertas visibles ni sonoras de los sistemas BSM o RCP.

**NOTA:** El sistema BSM almacenará el modo de operación actual cuando se apague el vehículo. Cada vez que se arranque el vehículo se recordará y utilizará el modo almacenado previamente.



### Información general

La operación de este equipo está sujeta a las siguientes dos condiciones:

(1) es posible que este equipo o dispositivo no cause interferencia perjudicial y (2) este equipo o dispositivo debe aceptar cualquier interferencia, incluyendo la que pueda causar su operación no deseada.

**NOTA: Cambios o modificaciones no aprobados expresamente por la parte responsable del cumplimiento podrían anular la autoridad del usuario para operar el equipo.**

### Asistente de cambio de carril con remolque (si así está equipado)

El asistente de cambio de carril con remolque es una función del sistema BSM que extiende la zona de detección de punto ciego mientras jala un remolque.

**NOTA: Cuando este asistente se activa, el RCP se desactiva**

El asistente para unir el remolque consiste de tres subfunciones:

- Detección automática de remolque
- Detección del largo del remolque
- Advertencia de cambio de carril con remolque

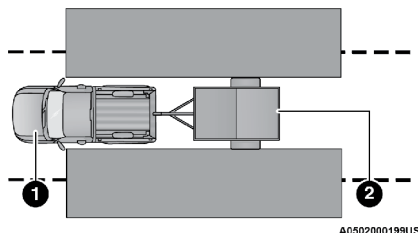

Zonas de detección con el asistente

1 — Vehículo

2 — Remolque

### Detección automática de remolque

Hay dos modos de operación para la detección del largo del remolque:

- **Modo automático:** Cuando el "Modo automático" es seleccionado, el sistema usará los sensores de punto ciego para determinar automáticamente la presencia y el largo del remolque. La presencia del remolque será detectada usando el radar del punto ciego dentro de los siguientes 90 segundos de movimiento hacia el frente del vehículo. El vehículo deberá moverse arriba de 10 km/h (6mph) para activar la característica. Una vez que el remolque ha sido detectado, el sistema se ajustará por defecto a la zona máxima de puntos ciegos hasta que se haya verificado la longitud. Usted verá "Auto" en el módulo de instrumentos .
- **Modo máximo:** Cuando el "Modo Máximo" sea seleccionado, el sistema por defecto se ajustará a la zona de punto ciego máxima sin importar el tamaño del remolque que esté conectado .





**NOTA:** La configuración seleccionada se almacena cuando la ignición se coloca en Off (apagado). Para cambiar esta configuración, debe ser seleccionada a través de los ajustes del Uconnect. Consulte "Ajustes Uconnect" en "Multimedia" para obtener más información.

#### Detección de longitud del remolque

Una vez que se ha establecido la presencia del remolque. La longitud del remolque se establecerá (haciendo un giro de 90 grados) y luego se mostrará la categoría de longitud del remolque (ejemplo 3m a 6m (10-20 pies)). Esto puede tomar hasta 30 segundos después de completar el giro.

**NOTA:** Durante el mismo ciclo de encendido, si el vehículo está detenido por un mínimo de 90 segundos, el sistema activará una nueva "solicitud de detección de remolque" una vez que el vehículo reanude el movimiento.

La longitud máxima admitida por la función del asistente de unión de remolque es 12 m (39.5 pies). La longitud del remolque es considerada desde la parte delantera del enganche del remolque hasta el extremo trasero del cuerpo, la defensa o rampa del remolque.

El ancho máximo admitido por la función del asistente es de 2.59 m (8.5 pies). El ancho del remolque se mide desde la parte más ancha del remolque y puede incluir ruedas, neumáticos, protecciones o rieles.

**NOTA:** La capacidad de detectar un remolque puede verse degradada en entornos concurridos o con mucha gente. Los estacionamientos concurridos, las áreas estrechas rodeadas de árboles o cualquier otra área concurrida pueden impedir que los sensores de radar puedan detectar adecuadamente el remolque. El sistema intentará detectar un remolque en cada ciclo de encendido o 90 segundos de parada.

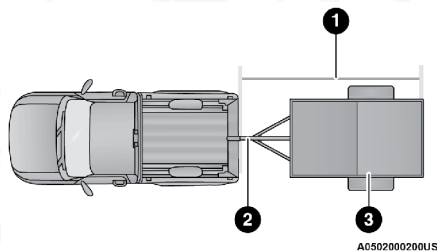

#### Detección de longitud del remolque

- 1 — Longitud del remolque                      3 — Ancho del remolque  
2 — Gancho del remolque

La longitud del remolque se identificará y colocará en una de las siguientes categorías:

- Longitud del remolque de hasta 3 m (10 pies) - La zona de punto ciego se ajustará a 3 m (10 pies)  $\frac{10 \text{ ft}}{00} - \frac{3 \text{ m}}{00}$
- Longitud del remolque entre 3 m a 6 m (10 pies y 20 pies) - La zona de punto ciego se ajustará a 6 m (20 pies)  $\frac{20 \text{ ft}}{00} - \frac{6 \text{ m}}{00}$
- Longitud del remolque entre 6 m a 9 m (20 pies y 30 pies) - La zona de punto ciego se ajustará a 30 pies (9 m)  $\frac{30 \text{ ft}}{00} - \frac{9 \text{ m}}{00}$



- Longitud del remolque entre 9 m a 12 m (30 pies y 39.5 pies) - La zona de punto ciego se ajustará a la distancia máxima  $\frac{\text{Max}}{0.9}$ .

**NOTA:** La longitud del remolque se determina con un rango de variación de +/- 1 m (+/- 3 pies) de longitud real. Los remolques que tengan el mismo tamaño que los límites de las categorías, 3/6/9 m (10/20/30 pies), podrían ser ubicados en la categoría superior o inferior a la correcta.

#### **Advertencia de cambio de carril con remolque**

La advertencia de cambio de carril con remolque es la extensión de la función de punto ciego para cubrir la longitud del remolque, más un margen de seguridad, para advertir al conductor cuando hay un vehículo en el carril adyacente. El conductor es alertado por la iluminación de la luz de advertencia de BSM ubicada en el espejo retrovisor exterior del lado donde se detecta el otro vehículo. Además, se escuchará una alerta y se reducirá el volumen de la radio. Consulte "Modos de operación" en esta sección para obtener más información.

#### **NOTA:**

- El sistema de alerta de unión de remolque NO alerta al conductor sobre vehículos que se aproximan rápidamente y/o que están fuera de las zonas de detección.
- El sistema de monitoreo de punto ciego (BSM) puede experimentar caídas (parpadear entre encendido y apagado) de las luces indicadoras de advertencia del espejo lateral cuando una motocicleta o cualquier objeto pequeño permanece en el costado del vehículo por períodos prolongados (más de un par de segundos).
- Áreas atestadas como estacionamientos, vecindarios, etc. Puede provocar una mayor cantidad de alertas falsas. Esto es una operación normal.

### **¡ADVERTENCIA!**

El sistema de monitoreo de puntos ciegos únicamente es un auxiliar para ayudar a detectar objetos que se encuentren en las zonas de puntos ciegos. El sistema BSM no está diseñado para detectar peatones, ciclistas o animales. Aunque su vehículo esté equipado con el sistema BSM, siempre revise los espejos del vehículo, voltee sobre su hombro y utilice las direccionales antes de cambiar de carril. Si no lo hace podrían producirse lesiones graves o la muerte.

#### **Información general**

La operación de este equipo está sujeta a las siguientes dos condiciones:

(1) es posible que este equipo o dispositivo no cause interferencia perjudicial y (2) este equipo o dispositivo debe aceptar cualquier interferencia, incluyendo la que pueda causar su operación no deseada.

**NOTA:** Cambios o modificaciones no aprobados expresamente por la parte responsable del cumplimiento podrían anular la autoridad del usuario para operar el equipo.



## Advertencia de colisión delantera con mitigación (FCW) (si así está equipado)

El sistema de advertencia de colisión delantera (FCW) con mitigación, alerta al conductor con advertencias auditivas y visibles (dentro de la pantalla del módulo de instrumentos), podría aplicar un jalón de freno para advertir al conductor cuando detecta una colisión potencial con el vehículo frente al suyo y solicita al conductor que actúe a fin de evitar o mitigar la colisión.

**NOTA: El FCW monitorea la información de los sensores de detección al frente, así como también del EBC (Controlador electrónico de los frenos) para calcular una posible colisión delantera. Cuando el sistema determina que existe la posibilidad de una colisión delantera, se alertará al conductor con advertencias sonoras y visuales y posiblemente un ligero tirón de freno.**

Si el conductor no toma acción basada en estas advertencias progresivas, el sistema proporcionará un nivel de frenado autónomo limitado para ayudar a frenar el vehículo y mitigar la potencial colisión delantera. Si el conductor reacciona a las advertencias y frena, el sistema determina que el conductor tiene la intención de evitar la colisión frenando pero que no ha aplicado con suficiente fuerza en el freno, el sistema compensará y proporcionará la fuerza de frenado adicional según sea requerida.

Si un evento que active la advertencia sucede a una velocidad por debajo de los 42 km/h (26 mph), el sistema podría proporcionar la fuerza máxima o parcial de frenado para mitigar la potencial de colisión frontal. Si el sistema detiene el vehículo completamente, sólo se mantendrán aplicados los frenos por dos segundos y luego los liberará. Si el evento de advertencia de colisión frontal con mitigación detiene el vehículo por completo, el sistema mantendrá el vehículo parado durante dos segundos y luego soltará los frenos.

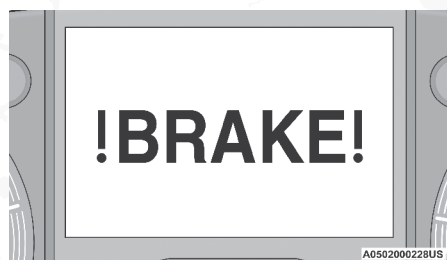

Mensaje de FCW

Cuando el sistema determina que una colisión con el vehículo al frente de usted ya no es probable, la advertencia se desactivará.

### NOTA:

- La velocidad mínima para la activación de FCW es 5 km/h (3 mph).
- La alerta FCW puede dispararse sobre otros objetos que no sean vehículos, como lo son las vallas de protección o los postes basados en la predicción de curso. Esto está previsto y es una parte del FCW, de su activación normal y funcionalidad.



- No es seguro probar el sistema FCW. Para evitar tal uso indebido del sistema, la parte de frenado activo de FCW se desactivará durante los primeros 20 segundos desde la activación del frenado.
- El sistema FCW está hecho para caminos cimentados solamente. Si el vehículo es llevado por caminos todo terreno, el FCW debería ser desactivado para prevenir advertencias y campanas innecesarias.
- El FCW podría no reaccionar a objetos irrelevantes como, reflejos en el piso, objetos fuera de la trayectoria del vehículo, objetos estacionarios que se encuentren retirados, tráfico en contraflujo o vehículos a un rango similar o mayor de velocidad.
- El FCW se desactivará como el ACC con pantallas de inhabilitación.

### ¡ADVERTENCIA!

La advertencia de colisión delantera (FCW) no está diseñada para evitar una colisión por sí sola. El conductor tiene la responsabilidad de evitar una colisión controlando el vehículo mediante el frenado y dirección. Si no se sigue esta advertencia podrían producirse lesiones graves o la muerte.

### Encendido/Apagado del FCW

El botón está ubicado en la pantalla del sistema Uconnect, en los ajustes de control. Consulte "Ajustes Uconnect" en el capítulo "Multimedia" para más información.

- Para encender el sistema FCW, presione el botón de colisión frontal una vez.
- Para apagar el sistema FCW, presione el botón de colisión frontal nuevamente.

### NOTA:

- Cambiar el estado del FCW a apagado desactiva el sistema, por lo que ninguna advertencia o freno activa estará disponible en caso de alguna posible colisión.
- Cambiar el estado del FCW a "solo advertencia" previene al sistema de dar frenado activo limitado o apoyo adicional de freno si el conductor no está frenando adecuadamente en caso de una potencial colisión frontal pero mantiene las alertas audibles y visuales.
- Cuando el estado del FCW es ajustado a "Frenado y advertencia", le permitirá al sistema advertirle al conductor sobre posibles colisiones con el vehículo al frente de usted utilizando advertencias visuales/sonoras y aplicar frenado autónomo limitado.
- El sistema mantendrá el último ajuste seleccionado por el conductor después del apagado de la ignición.

### Sensibilidad y estado del freno FCW

La sensibilidad del FCW y ajustes del frenado activo pueden ser programados a través del sistema Uconnect®. Consulte "Ajustes Uconnect®" para más información en "Multimedia".





- Lejos
  - Cambiar la configuración del FCW a "FAR" (lejos) permite al sistema le advierta de una posible colisión con el vehículo delante del suyo cuando está más alejado y se aplica el frenado activo. Esto le da tiempo para reaccionar y evitar una posible colisión.
  - Los conductores más cautelosos que no les molestan las alertas frecuentes preferirán este ajuste.

**NOTA: El ajuste "lejos" puede resultar en un mayor número de experiencias de advertencias de colisión**

- Medio
  - La configuración del FCW es "Medium" (media) y la configuración del frenado activo es "Advertencia y frenado". Esto permite que el sistema le advierta de una posible colisión con el vehículo delante del suyo usando alerta audible y visual y aplicará el freno automáticamente.
- Cerca
  - Cambiar el estado de la FCW a la configuración "Near" (cerca), permite al sistema alertarlo de una posible colisión con el vehículo enfrente del suyo cuando se encuentre mucho más cerca.
  - Esta configuración proporciona menor tiempo de reacción que la configuración "Medium" (media) y "Far" (lejos), lo cual le permite tener una experiencia de conducción más dinámica.
  - Conductores más dinámicos o de un manejo más agresivo podrían preferir evitar alertas frecuentes con este ajuste.

**NOTA: El ajuste "Cerca" puede resultar en un mayor número de experiencias de advertencias de colisión**

### Advertencia de FCW Limitado

Si el sistema en pantalla despliega "FCW Limited Functionality, o "FCW Limited Functionality Clean Front Windshield" momentáneamente, podría haber una condición que limite la funcionalidad del sistema FCW. Aunque el vehículo todavía se puede conducir bajo condiciones normales, la activación de los frenos podría no estar disponible en su totalidad. Una vez que la condición que limita el sistema ya no sea presentada, el sistema regresará a su operación normal, si el problema persiste, acuda a su distribuidor autorizado.

Si la cámara frontal está bloqueada debido a condiciones ambientales externas (es decir, lluvia intensa, nieve, niebla), el sistema se desactivará y aparecerá un mensaje de advertencia en el módulo de instrumentos.

### Advertencia de Servicio a FCW

Si el sistema se apaga y el grupo de instrumentos muestra: "Se requiere servicio FCW no disponible", esto indica que hay una falla interna del sistema. Aunque el vehículo todavía se puede conducir en condiciones normales, haga que un distribuidor autorizado revise el sistema.

El mensaje "FCW temporalmente no disponible" a veces se puede mostrar mientras conduce en áreas altamente reflectantes (es decir, túneles con





baldosas reflectantes o hielo y nieve). El sistema se recuperará después de que el vehículo haya salido de estas áreas. En raras ocasiones, cuando la cámara no sigue ningún vehículo u objeto en su camino, esta advertencia puede ocurrir temporalmente. Si las condiciones climáticas no son un factor, el conductor debe examinar la fascia/parachoques donde se encuentra la cámara. Puede requerir limpieza o remoción de una obstrucción de la cubierta de la fascia.

La luz de advertencia de FCW aparecerá en el módulo de instrumentos para indicar que la cámara frontal está obstruida por el sol u otro clima que reduce la visibilidad.

**NOTA:**

- Si el mensaje "FCW temporalmente no disponible" aparece con frecuencia (por ejemplo, más de una vez en cada viaje) sin nieve, lluvia, barro u otra obstrucción, solicite la realineación del sensor de radar en un distribuidor autorizado.
- No se recomienda instalar un quitanieves o un protector frontal. Hacerlo puede bloquear el sensor e inhibir el funcionamiento del FCW.
- Utilice solo un paño suave para limpiar. No utilice disolventes ni pastas abrasivas.

**Precauciones mientras conduce con el FCW**

En ciertas condiciones como:

- Conducir cerca de una curva
- Vehículos pequeños y/o no alineados al carril
- Cambio de carril de otros vehículos
- Pasar vehículos en una intersección que se aproxima

La intervención del sistema puede ser inesperada o retrasada. Por lo tanto, el conductor siempre debe prestar especial atención, manteniendo el control del vehículo para conducir con total seguridad.

**Conducir cerca de una curva**

Al entrar o salir de una gran curva, el sistema podría detectar la presencia de un vehículo que está delante del vehículo, pero que no preside en el mismo carril. En casos como este, el sistema puede responder.

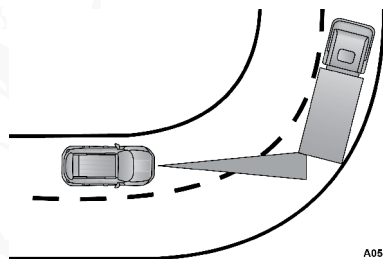

Conducir cerca de una curva

### Vehículos pequeños y/o no alineados al carril

El sistema no es capaz de detectar la presencia de vehículos que están delante del vehículo pero que se encuentran fuera del campo de acción del sensor de radar y, por lo tanto, no podría reaccionar ante la presencia de vehículos pequeños como bicicletas o motocicletas.

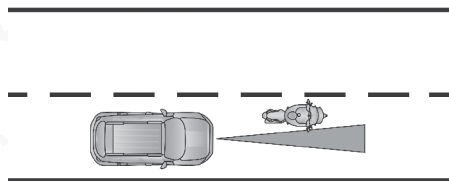

A0502000156US

### Vehículos pequeños y/o no alineados al carril

#### Cambio de carril de otros vehículos

Los vehículos que cambian repentinamente de carril, mientras permanecen en el carril de circulación de su vehículo y dentro del campo de acción del sensor de radar, pueden provocar la intervención del sistema.

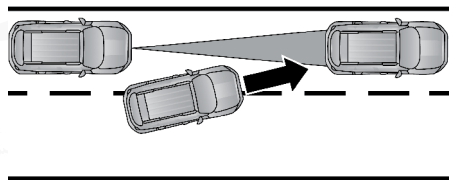

A0502000157US

#### Cambio de carril de otros vehículos

#### Pasar vehículos en una intersección que se aproxima

El sistema podría reaccionar temporalmente a un vehículo que cruza el rango del sensor de radar en una intersección que se aproxima.

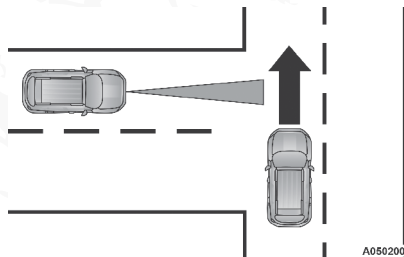

A0502000158US

#### Pasar vehículos en una intersección que se aproxima

## Frenado de emergencia de peatones PEB (si así está equipado)

El PEB es un subsistema del sistema FCW que provee al conductor con alertas visuales y audibles, en la pantalla del módulo de instrumentos. Puede aplicar un frenado automático limitado cuando detecte una potencial colisión frontal con un peatón / ciclista.

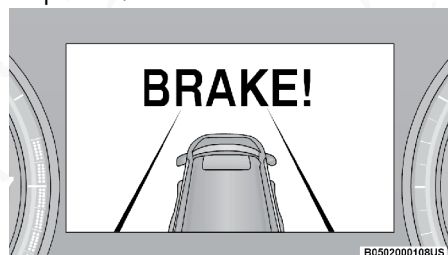

Mensaje PEB

Si un evento PEB inicie a una velocidad por debajo de los 62 km/h (39 mph), el sistema puede proveer máximo frenado para mitigar la potencial colisión con un peatón/ciclista. Si el evento PEB detiene el vehículo completamente, el sistema detendrá el vehículo completamente detenido por dos segundos y entonces liberar los frenos. Cuando el sistema determina una colisión con el peatón/ciclista al frente, no es probable, el mensaje de advertencia se desactivará.

La velocidad mínima para la activación del PEB son 5 km/h (3 mph).

### ¡ADVERTENCIA!

El frenado de emergencia por peatón/ciclista (PEB) no puede evitar una colisión por sí mismo, ni puede detectar todos los tipos de colisión potencial con un peatón. El conductor tiene la responsabilidad de evitar una colisión controlando el vehículo a través de los frenos y el volante. No seguir esta advertencia puede provocar lesiones graves o la muerte.

### Encender o apagar el PEB

**NOTA:** El estado de fábrica del PEB es encendido. Esto le permite al sistema advertirlo de una posible colisión frontal con un peatón/ciclista.

El botón del PEB se enciende y se apaga usando el botón FCW en la pantalla de Uconnect en el control de ajustes.

#### *Información general*

La operación de este equipo está sujeta a las siguientes dos condiciones:

(1) es posible que este equipo o dispositivo no cause interferencia perjudicial y (2) este equipo o dispositivo debe aceptar cualquier interferencia, incluyendo la que pueda causar su operación no deseada.

**NOTA:** Cambios o modificaciones no aprobados expresamente por la parte responsable del cumplimiento podrían anular la autoridad del usuario para operar el equipo.



## Sistema de monitoreo de presión de las llantas (TPMS) (si así está equipado)

El sistema de monitoreo de presión de las llantas (TPMS) alertará al conductor en caso de que haya una llanta poco inflada con base en la presión de inflado de la llanta en frío recomendada.

La presión de inflado está definida en la etiqueta de la llanta y la información de carga la llanta. La etiqueta con la información de la llanta y la carga está localizada en el poste "B" del lado del conductor. La presión de las llantas variará con la temperatura aproximadamente 7 kPa (1 psi) por cada 6.5° C (12° F). Esto significa que cuando baja la temperatura exterior, la presión de las llantas disminuye. La presión de las llantas siempre debe establecerse con base en la presión de inflado en frío de las llantas. Ésta se define como la presión de las llantas después de que el vehículo no ha sido conducido durante al menos tres horas ni más de 1.6 km (1 milla) después de un periodo de tres horas. Para mayor información de cómo inflar las llantas del vehículo apropiadamente consulte "Presión de la llanta" bajo "Llantas – Información General" de esta sección. La presión de las llantas también se incrementa al conducir el vehículo – esto es normal y no debe hacerse ningún ajuste debido a esta mayor presión.

El TPMS alertará al conductor cuando haya una llanta con presión baja, por cualquier razón, si la presión de la llanta es menor que el límite de advertencia de presión baja, incluyendo los efectos de baja temperatura y pérdida natural de presión a través de la llanta.

El TPMS continuará alertando al conductor de una condición de baja presión de la llanta mientras exista la condición, y no se apagará hasta que la presión de la llanta esté en o por arriba de la presión de inflado en frío recomendada en la etiqueta. Una vez que la advertencia de baja presión de la llanta se ha iluminado, la presión de la llanta debe aumentarse hasta la presión de inflado en frío recomendada en la etiqueta a fin de que se pueda apagar la luz de advertencia del TPM. El sistema se actualizará automáticamente y la luz de advertencia del TPMS se apagará una vez que se haya recibido la información actualizada de la presión de las llantas. Se tendrá que conducir el vehículo durante 20 minutos a más de 24 km/h (15 mph) para recibir esta información.

**NOTA: Cuando llene de aire llantas en temperatura de operación, la presión puede requerir incrementarse 28 kpa (4lb/plg<sup>2</sup>) por encima del valor recomendado en la etiqueta de presión en frío para que el testigo de llanta baja pueda apagarse.**

Por ejemplo, suponga que su vehículo tiene una presión de inflado en frío de la llanta (estacionado por más de tres horas) de 207 Kpa (30 psi). Si la temperatura ambiente es de 20°C (68°F) y la presión medida de las llantas es de 186 kPa (27 psi), una caída de temperatura a -7°C (20°F) disminuirá la presión de las llantas a aproximadamente 158 kPa (23 psi). Esta presión de la llanta es lo suficientemente baja como para encender la "Luz de monitoreo de presión de las llantas". Si se conduce el vehículo se puede provocar un incremento de presión de la llanta a aproximadamente 186 Kpa (27 psi), pero la "Luz de monitoreo de presión de las llantas" continuará encendida. En esta situación, la "Luz de monitoreo de presión de



las llantas" únicamente se apagará después de que las llantas hayan sido infladas al valor de presión recomendada de inflado en frío que aparece en la etiqueta del vehículo.

### ¡PRECAUCIÓN!

- El TPMS ha sido optimizado para las llantas y ruedas de equipo original. Las presiones del TPMS se han establecido para el tamaño de las llantas equipadas en su vehículo. Si utiliza equipo de reemplazo que no es del mismo tamaño, tipo y/o estilo, el sistema podría funcionar incorrectamente o se podría dañar el sensor. Las ruedas no originales pueden ocasionar daños a los sensores. Si su vehículo está equipado con un TPMS no use sellador para llanta no original ni cejas de balanceo, ya que podrían ocasionar daños a los sensores.
- Usar selladores no originales puede causar que el TPMS se vuelva inoperable. Después de usar un sellador no original es recomendable que lleve su vehículo con un distribuidor autorizado para verificar el sensor.
- Después de inspeccionar o ajustar la presión de las llantas, siempre vuelva a instalar el tapón del vástago de la válvula. Esto evitará que entre humedad y suciedad al vástago de la válvula, lo que podría dañar el sensor de monitoreo de presión de las llantas.

#### NOTA:

- El TPMS no está diseñado para sustituir al cuidado y mantenimiento normal de las llantas ni para proveer alertas de una falla o problema de las llantas.
- El TPMS no debe utilizarse como un indicador de presión de las llantas mientras ajusta la presión de las llantas de su vehículo.
- Conducir con una llanta significativamente baja ocasiona que ésta se sobrecaliente y puede ocasionar una falla de la llanta. El inflado insuficiente también reduce la economía de combustible, la vida del dibujo de la llanta, y puede afectar el manejo del vehículo y su capacidad para detenerse.
- El TPMS no es un sustituto del mantenimiento adecuado de las llantas, que es responsabilidad del conductor mantener la correcta presión de las llantas, aún si el inflado insuficiente no ha llegado al nivel de activar la "luz indicadora de monitoreo de baja presión de las llantas".
- Aún y cuando los cambios de temperatura de las estaciones afectan la presión de las llantas, el TPMS realizará el monitoreo de la presión real de las llantas.

#### Sistema base



Este es el indicador localizado en el módulo de instrumentos. El sistema de monitoreo de presión de las llantas (TPMS) usa tecnología inalámbrica con los sensores electrónicos montados en las ruedas para monitorear los niveles de presión. Los sensores, montados en cada rueda e integrados en el vástago de la válvula, transmiten las lecturas de presión de la llanta al módulo receptor.





**NOTA:** Es particularmente importante que usted compruebe regularmente la presión en todas las llantas y mantenga su presión adecuada.

El TPMS consta de los siguientes componentes:

- Módulo receptor
- Cuatro sensores de rueda
- Luz indicadora de monitoreo de baja presión de las llantas

#### **Advertencias de baja presión del monitoreo de presión de las llantas**

La luz indicadora del monitoreo de presión de las llantas se iluminará en el módulo de instrumentos y se activará el sonido de una campanilla y aparecerá el mensaje de "Verificar llanta derecha/izquierda" cuando esté baja la presión en una o más de las cuatro llantas rodando. Si esto ocurre, debe detenerse a la brevedad, comprobar la presión de inflado de cada llanta en su vehículo inflar cada llanta al valor de la presión de inflado en frío recomendada como se muestra en la placa. El sistema se actualizará automáticamente y la luz indicadora del monitoreo de la presión de las llantas se apagará una vez que se haya recibido la información actualizada de la presión de las llantas. Se tendrá que conducir el vehículo durante 20 minutos a más de 24 km/h (15 mph) para recibir esta información.

#### **Advertencia de verificación al TPMS**

La Luz indicadora del monitoreo de presión de las llantas (TPMS) destellará durante 75 segundos, y permanecerá encendida de modo fijo cuando sea detectada una falla en el sistema. La falla del sistema también hará sonar una campanilla. Si se gira la llave de ignición, esta secuencia se repetirá siempre que todavía exista la falla del sistema. Una falla del sistema puede ocurrir por cualquiera de las siguientes situaciones:

- Interferencia de la señal debido a dispositivos electrónicos o conducir cerca de instalaciones que emiten las mismas frecuencias de radio que los sensores del TPMS.
- La instalación de alguna forma de tinte para ventanas no original que afecta las señales de las ondas de radio.
- Mucha nieve o hielo alrededor de las ruedas o de los alojamientos de las ruedas.
- El uso de cadenas para llanta en el vehículo.
- El uso de ruedas/llantas no equipadas con sensores de TPM.

**NOTA:** Vehículos con llanta de refacción de tamaño regular.

1. La llanta de refacción no tiene un sensor TPMS por lo que no puede ser monitoreado por el TPMS.
2. Si se usa una llanta de refacción que no está equipada con el sensor del sistema de monitoreo de presión de las llantas, la luz de advertencia del TPMS se encenderá, parpadeará durante 75 segundos y luego permanecerá sólida para cada ciclo de llave de encendido subsiguiente.
3. Una vez que repare o reemplace la llanta y la reinstale en el vehículo en lugar de la llanta de refacción, el TPMS se actualizará automáticamente y la luz de advertencia del sistema de monitoreo de presión de llantas se apagará una vez que se hayan recibido las presiones de llantas actualizadas. Es posible que sea necesario conducir el vehículo durante 20 minutos a más de 24 km / h (15 mph) para recibir esta información.



**NOTA:** Para una correcta lectura del TPMS, espere alrededor de 20 minutos en cada giro de llave subsecuente.

### **Información general**

La operación de este equipo está sujeta a las siguientes dos condiciones:

- (1) Es posible que este equipo o dispositivo no cause interferencia perjudicial y
- (2) este equipo o dispositivo debe aceptar cualquier interferencia, incluyendo la que pueda causar su operación no deseada.

**NOTA:** Los cambios y modificaciones no aprobados expresamente por la parte responsable pueden negar la autoridad del usuario para operar el equipo.

## **SISTEMAS DE PROTECCIÓN A LOS OCUPANTES**

Algunas de las características más importantes de seguridad en su vehículo son los sistemas de protección.

### **Características de los sistemas de protección a los ocupantes**

- Sistemas de cinturones de seguridad
- Bolsas de aire del sistema de protección suplementario (SRS)
- Sistema de retención para niños

Algunas de las características descritas en esta sección pueden ser equipo estándar o de serie en algunos modelos, o equipo opcional en otros modelos. Si no está seguro del equipo de su vehículo, contacte a su distribuidor autorizado.

### **Precauciones importantes de seguridad**

Por favor, ponga mucha atención a la información en esta sección. Le dice cómo utilizar su sistema de protección apropiadamente y mantenerlo a usted y a sus pasajeros lo más seguros posible.

Aquí hay algunos pasos para minimizar riesgos si se produce un despliegue de las bolsas de aire:

1. Los niños de 12 años o menos, deberán ir sentados en el asiento trasero del vehículo con el cinturón de seguridad colocado apropiadamente.
2. Los niños que no son lo suficientemente grandes para utilizar el cinturón de una forma apropiada (vea la sección de "Protección para niños"), deberán estar sentados en los asientos traseros en una silla para niños o con un asiento elevado.
3. Si un niño de 2 a 12 años tiene, por alguna razón, que ir sentado en el asiento delantero, mueva el asiento del pasajero lo más atrás posible y utilice un sistema de protección para niños adecuado para su edad. (Refiérase a "Protecciones para niños", en esta sección para más información).
4. No permita que los niños pasen el cinturón de seguridad por debajo de su brazo.



5. Debe leer las instrucciones que vengan con el sistema de protección para niños, para asegurarse de una instalación correcta.
6. Todos los ocupantes deberán usar el cinturón de seguridad correctamente.
7. El conductor y el pasajero delantero, deberán mover el asiento lo más atrás posible, tanto como sea práctico, para dejar espacio cuando se desplieguen las bolsas de aire frontales.
8. No se recargue contra la ventana o la puerta. Si su vehículo tiene bolsas de aire laterales, éstas se inflarán en los espacios que existen entre la puerta y los ocupantes en un despliegue de bolsas y podrían herir a los ocupantes.
9. Si el sistema de bolsas de aire de su vehículo necesita ser modificado para acomodar a una persona con capacidades diferentes, contacte a su distribuidor autorizado.

### ¡ADVERTENCIA!

- Nunca coloque un sistema de protección para niños orientado hacia atrás frente a una bolsa de aire. El despliegue de la bolsa de aire frontal puede provocar lesiones graves o incluso la muerte a niños de 12 años o menores, incluyendo a niños en un sistema de protección orientado hacia atrás.
- Nunca instale un sistema de protección para niños orientado hacia atrás en el asiento delantero del vehículo. Solamente utilice un sistema de protección para niños orientada hacia atrás en un asiento trasero. Si el vehículo no cuenta con asiento trasero, no transporte un sistema de protección orientado hacia atrás en el vehículo.

## Sistemas del cinturón de seguridad

Abróchese el cinturón aún cuando sea un conductor excelente y en viajes cortos. Alguien más en la calle puede ser un mal conductor y causar una colisión en la cual esté usted involucrado. Esto puede ocurrir lejos de su casa o en su propia calle.

Las investigaciones han mostrado que los cinturones de seguridad salvan vidas y pueden reducir la gravedad de las lesiones en una colisión. Algunas de las peores lesiones ocurren cuando la gente es lanzada fuera del vehículo. Los cinturones de seguridad reducen las posibilidades de lanzamiento fuera del vehículo y reducen el riesgo de lesiones causadas por golpearse en el interior del vehículo. Toda persona en un vehículo necesita llevar el cinturón abrochado

### Sistema recordatorio de cinturón de seguridad del conductor y pasajero (BeltAlert®, si así está equipado)



BeltAlert® es una función que se hizo para recordarles al conductor y al pasajero (si así está equipado para el pasajero frontal con BeltAlert®) que abrochen sus cinturones. Esta función se activa cuando la ignición está en posición AVV/START (arranque) o de MAR/ACC/ON/RUN encendido/en marcha).



**Indicador inicial**

Si el conductor no tienen abrochado el cinturón de seguridad cuando coloca el interruptor de ignición a la posición AVV/START u ON/RUN por primera vez, una señal auditiva sonará por algunos segundos. Si el conductor o el pasajero frontal (si está equipado con BeltAlert para pasajero) desabrochan su cinturón de seguridad cuando coloca el interruptor de ignición en la posición AVV/START o MAR/RUN por primera vez, la luz de recordatorio de cinturón de seguridad se encenderá y permanecerá encendida hasta que ambos cinturones sean abrochados. El BeltAlert del pasajero delantero no se activará cuando el asiento se encuentra desocupado.

**Secuencia de advertencia del BeltAlert**

La secuencia de advertencia de BeltAlert comienza cuando el vehículo alcanza una velocidad específica y el cinturón de seguridad del conductor y/o pasajero delantero está desabrochado (si está equipado con BeltAlert para pasajero) (el sistema de alerta BeltAlert para el pasajero no estará activo cuando el asiento del pasajero se encuentre desocupado). La secuencia de advertencia del BeltAlert comienza haciendo parpadear la luz de recordatorio del cinturón de seguridad y emitiendo una campana intermitente. Una vez completada la secuencia, la luz de advertencia continuará encendida hasta que los cinturones sean abrochados. La secuencia de advertencia del BeltAlert puede repetirse dependiendo de la velocidad del vehículo, hasta que el conductor y/o pasajero delantero abrochen sus cinturones. El conductor debe de indicar a todos los demás pasajeros que abrochen sus cinturones de seguridad.

**Cambio de estado**

Si el conductor o pasajero delantero (si está equipado con BeltAlert para pasajero delantero) desabrocha su cinturón mientras el vehículo se encuentra en movimiento, la secuencia de advertencia del BeltAlert comenzará y seguirá hasta que se abrochen los cinturones nuevamente. La función BeltAlert del asiento del pasajero no se activará cuando éste no se encuentre ocupado. BeltAlert puede ser activado cuando un animal o algún objeto pesado se encuentre en el asiento del pasajero delantero o cuando el asiento se encuentre plegado (si así está equipado). Se recomienda que las mascotas sean sujetadas en los asientos traseros utilizando arneses o jaulas para mascotas que estén aseguradas utilizando los cinturones de seguridad y que la carga quede bien sujeta. El sistema BeltAlert puede ser activado o desactivado por su distribuidor autorizado. Stellantis México no recomienda la desactivación del sistema BeltAlert.

**NOTA:** Aunque el sistema BeltAlert haya sido desactivado, la luz de recordatorio de cinturón de seguridad continuará encendida mientras que el conductor o el pasajero (si está equipado con BeltAlert para el pasajero delantero) continúen sin abrocharse el cinturón de seguridad.

**Cinturones torso pélvicos**

Todas las posiciones de asientos tienen la combinación de cinturones torso pélvicos.

El dispositivo retractor de la correa del cinturón está diseñado para asegurar a los ocupantes, sólo en paradas o impactos repentinos. Esta característica permite que, en condiciones normales, la correa que pasa sobre el pecho se mueva libremente con usted. En una colisión, el cinturón se trabará reduciendo el riesgo de que usted se golpee contra el interior del vehículo o sea expulsado de él.





**¡ADVERTENCIA!**

- Confiar sólo en el sistema de las bolsas de aire puede provocarle heridas graves. Las bolsas de aire trabajan en conjunto con el sistema de cinturón de seguridad. En alguna colisión, las bolsas de aire podrían no desplegarse. Siempre use el cinturón de seguridad a pesar de tener bolsas de aire.
- En un accidente usted o sus pasajeros podrían salir lastimados si no traen colocado el cinturón de seguridad, podrían rodarse o salirse del vehículo, siempre asegúrese de que los pasajeros se coloquen el cinturón de seguridad apropiadamente.
- Es peligroso viajar en el compartimiento de carga, dentro o fuera del vehículo. En caso de una colisión, las personas que viajen en dicha área pueden ser heridas seriamente o inclusive morir.
- No permita que las personas viajen en áreas que no tengan asientos y cinturones de seguridad.
- Asegúrese de que todas las personas que viajan en su vehículo estén correctamente sentadas y usen el cinturón de seguridad. Ocupantes, incluyendo al conductor, deben usar los cinturones e seguridad tengan o no bolsas de aire para minimizar el riesgo de lesiones serias o la muerte en caso de un accidente.
- Utilizar el cinturón de seguridad en el lugar incorrecto puede provocar que las lesiones de una colisión sean mucho peores. Usted puede sufrir heridas internas, o podría incluso deslizarse por debajo del cinturón de seguridad. Siga estas instrucciones para utilizar el cinturón de seguridad de forma segura y para mantener a sus pasajeros seguros también.
- Sujetar a dos personas con un mismo cinturón puede ocasionar lesiones más graves, ya que las personas pueden golpearse entre sí, lastimándose seriamente. Nunca utilice un cinturón, unitario o pélvico, para sujetar a más de una persona, no importa cuál sea su tamaño.
- Un cinturón de seguridad utilizado muy arriba puede incrementar el riesgo de heridas en un choque. La fuerza del cinturón no estará sobre los fuertes huesos de la cadera y pelvis, sino a través del abdomen. Siempre utilice la parte pélvica del cinturón de seguridad lo más abajo posible y manténgalo correctamente apretado.
- Si el cinturón está torcido tampoco cumplirá su función y en una colisión, incluso podría llegar a cortarle. Asegúrese de que el cinturón esté derecho. Si no lo puede enderezar, llévelo a su distribuidor para que lo reparen.
- Si introduce la contra hebilla en la hebilla equivocada, el cinturón no lo protegerá correctamente. La porción pélvica podría quedarle muy alta en su cuerpo, provocándole posiblemente lesiones internas. Siempre abroche el cinturón en la hebilla más cercana a usted.
- Un cinturón demasiado flojo tampoco lo protegerá. En un frenado repentino usted podría ser impulsado más adelante de lo debido, incrementando la posibilidad de lesionarse. Ajuste su cinturón de seguridad correctamente.





**¡ADVERTENCIA!**

- Es muy peligroso pasar la correa del cinturón por abajo de los brazos, pues en una colisión su cuerpo puede zafarse y golpear contra el interior del vehículo, aumentando las lesiones serias en la cabeza y el cuello. Un cinturón usado bajo los brazos puede ocasionar lesiones internas. Las costillas no son tan fuertes como los huesos de los hombros. Pase la correa superior del cinturón sobre su hombro, en donde están los huesos más fuertes, de modo que estos, absorban la fuerza de una colisión.
- Un cinturón colocado detrás de usted no lo protegerá de una lesión durante una colisión. Es más probable que se golpee la cabeza en una colisión si no se usa la parte torzal del cinturón. Los cinturones torso-pélvicos están diseñados para usarse juntos.
- Un cinturón deshilachado o trozado, puede rasgarse en una colisión y dejarlo sin protección. Revise periódicamente el sistema de cinturones para ver si están trozados, deshilachados o tienen partes flojas. Reemplace de inmediato las partes dañadas. No desarme ni modifique el sistema. Después de un accidente reemplace los conjuntos de cinturones de seguridad.

**Instrucciones de operación del cinturón**

1. Entre al vehículo y cierre la puerta. Recárguese en el respaldo y ajuste el asiento.
2. La contra hebilla del cinturón de seguridad está arriba del respaldo de su asiento a un lado de su brazo. Sujete la contra hebilla y jálela para que salga la correa del cinturón. Deslice la contra hebilla por la correa, tanto como sea necesario para que el cinturón cruce su regazo.

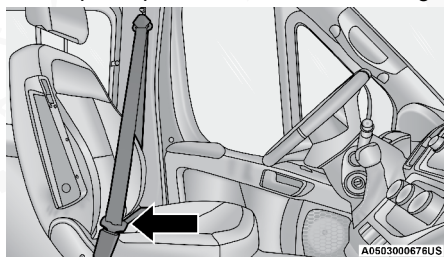
**Jalando la contra hebilla**

3. Cuando el cinturón se haya extendido lo suficiente, inserte la contra hebilla en la ranura de la hebilla, hasta que escuche un "clic".



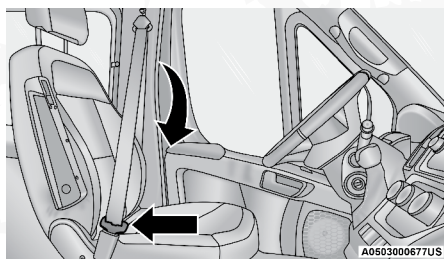

**Insertando la contra hebilla a la hebilla**

- Coloque el cinturón pélvico a través de sus muslos, bajo su abdomen. Para ajustar la porción pélvica, jale hacia abajo el cinturón torácico. Para aflojar el cinturón pélvico si está muy apretado, incline la contra hebilla y júlela sobre el cinturón pélvico. Un cinturón ajustado reduce el riesgo de deslizarse bajo el cinturón en una colisión.

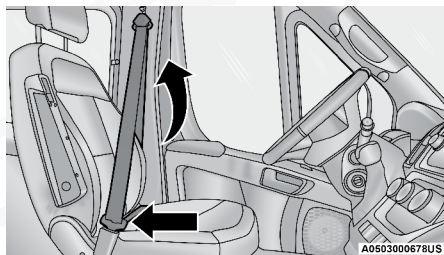

**Eliminación de holgura del cinturón**

- Coloque la porción del cinturón torácico sobre su pecho de tal manera que sea cómodo y no descance en su cuello. El retractor elimina cualquier holgura en el cinturón.
- Para desabrocharse el cinturón, oprima el botón rojo en la hebilla. El cinturón se retrae automáticamente a su posición de almacenamiento. Si es necesario, deslice hacia abajo la contra hebilla sobre la tela del cinturón para permitir que éste se retraiga totalmente.

### **Procedimiento para desenredar la correa del cinturón de seguridad torcida**

Siga el siguiente procedimiento para desenredar un cinturón de seguridad.

- Coloque la contra hebilla del cinturón lo más cerca posible al punto de anclaje.
- Cerca de 15 o 30 cm (6 a 12 pulgadas) sobre la contra hebilla, sujete y gire la cinta del cinturón 180° para crear un doblado que comience arriba de la contra hebilla.
- Deslice la contra hebilla hacia arriba sobre la cinta doblada. La cinta doblada debe entrar en la ranura en la parte superior de la contra hebilla.
- Continúe deslizando la contra hebilla hacia arriba por toda la cinta hasta que ya no esté torcida.



### Anclaje superior ajustable del cinturón de hombro

En los asientos delanteros y los asientos exteriores de la segunda fila (si así está equipado), el anclaje del cinturón de hombro puede ajustarse hacia arriba y abajo para ayudar en la colocación del cinturón lejos del cuello. Oprima el botón de liberación para soltar el anclaje y entonces muévalo hacia arriba o hacia abajo, a la posición que le acomode mejor.

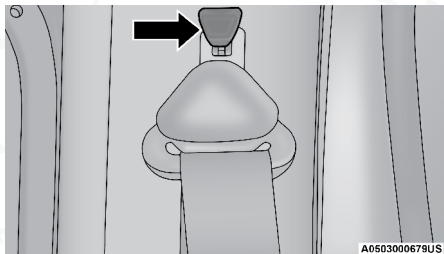

Ajuste superior del cinturón de hombro

Por ejemplo, si usted es de estatura menor al promedio, le acomodará mejor una posición más baja, y si por el contrario usted es más alto, preferirá una posición más alta. Al liberar el anclaje, trate de moverlo hacia arriba y hacia abajo para cerciorarse de que haya quedado asegurado en posición.

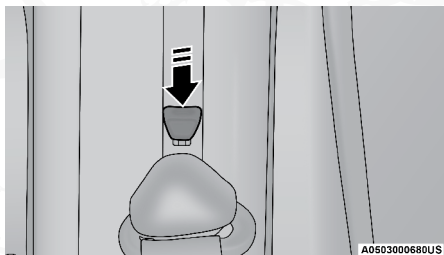

Ajuste del anclaje

**NOTA:** Si el anclaje superior del hombro ajustable está equipado con una función Easy Up. Esta función permite al anclaje del cinturón de hombro ajustarse en la posición alta sin empujar o apretar el botón de liberación. Para verificar que el anclaje del cinturón de hombros está colocado, jale hacia abajo sobre el anclaje del hombro hasta que quedé bloqueado.

### ¡ADVERTENCIA!

- Utilizar el cinturón de seguridad en el lugar incorrecto puede provocar que las lesiones de una colisión sean mucho peores. Usted puede sufrir heridas internas, o podría incluso deslizarse por debajo del cinturón de seguridad. Siga estas instrucciones para utilizar el cinturón de seguridad de forma segura y para mantener a sus pasajeros seguros también.

**¡ADVERTENCIA!**

- Coloque el cinturón cruzado a su pecho y hombro con poca holgura, que le quede cómodo y que no descansa en su cuello. El retractor retirará toda holgura extra de la correa.
- El mal ajuste del cinturón de seguridad podría perder la efectividad de seguridad durante una colisión.
- Siempre ajuste las regulaciones de altura cuando el vehículo se encuentre detenido.

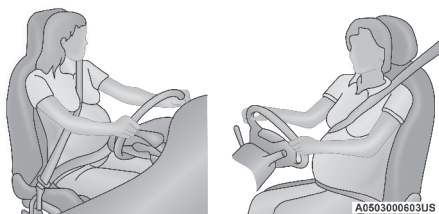
**Cinturones de seguridad y mujeres embarazadas****Mujeres embarazadas y los cinturones de seguridad**

Los cinturones de seguridad deben ser usados por todos los ocupantes, incluyendo mujeres embarazadas: el riesgo de lesiones en caso de un accidente se reduce para la futura madre y el futuro bebe si se encuentran usando el cinturón de seguridad.

Coloque el cinturón de seguridad ajustado, debajo del abdomen y cruzando a través de los fuertes huesos de las caderas. Coloque la parte torácica del cinturón a través del pecho y lejos del cuello. Nunca coloque esta porción por detrás o por debajo del brazo.

**Pretensores de los cinturones de seguridad**

Los cinturones de seguridad para ambas posiciones de asiento frontales están equipados con dispositivos pretensores diseñados para quitar soltura del cinturón de seguridad en el caso de una colisión. Estos dispositivos mejoran el funcionamiento del cinturón de seguridad asegurando que éste apriete pronto al ocupante en una colisión. Los pretensores funcionan para todos los tamaños de los ocupantes, incluyendo aquellos en un protector para niño.

**NOTA:** Estos dispositivos no son un sustituto de la colocación apropiada de los cinturones de seguridad en el ocupante. El cinturón de seguridad todavía debe usarse debidamente ajustado y acomodado.

Los pretensores son disparados por el módulo de control de protección del ocupante (ORC). Como las bolsas de aire frontales, los pretensores son artículos de un solo uso. Después de una colisión que sea suficientemente severa como para desplegar las bolsas de aire y los pretensores, ambos deben reemplazarse.



### Característica del manejo de energía

Este vehículo cuenta con un sistema de cinturones de seguridad que tiene la característica de manejo de energía en los asientos delanteros para reducir todavía más el riesgo de lesiones en caso de una colisión que dañe la cabeza. Este sistema de cinturones de seguridad tiene un conjunto de retractores diseñado para liberar la cinta en forma controlada. Esta característica está diseñada para reducir la fuerza del cinturón sobre el pecho del ocupante.

### Retractoires de bloqueo automático (ALR) (si así está equipado)

El cinturón de seguridad en la posición del pasajero delantero está (o están, según el tipo de asiento) equipado con retractor de bloqueo automático (ALR) intercambiables, que se utiliza para asegurar un sistema de protección para niños. Para mayor información, refiérase a “Instalación de la protección para niños utilizando los cinturones de seguridad del vehículo” en la sección “Protección para niños”. La imagen a continuación define el tipo de característica para cada posición de asiento.

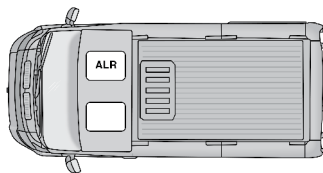

A0503000681US

**Retractor automático ALR, asiento frontal**

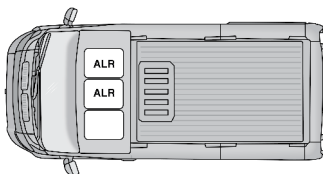

A0503000682US

**Retractor automático ALR, asiento frontal de banca**

- ALR= Retractor de bloqueo automático intercambiable

Si el asiento del pasajero está equipado con el ALR y está siendo utilizado. Sólo jale las correas lo suficiente para que éstas queden un poco flojas sobre pecho y cadera del ocupante, para no activar el ALR. Si el ALR se activa usted oír un sonido para indicar la retracción de bloqueo automático del cinturón. En este caso permita que la correa del cinturón se retraiga por completo y después ajuste las correas en la posición en la que se encuentre más cómodo el ocupante, ancle las hebillas hasta oír un “clic” y retire lo sobrado de las correas.





En este modo, el cinturón de torso se pre-bloquea automáticamente. El cinturón se retraerá para eliminar cualquier holgura en el cinturón del hombro. La modalidad de bloqueo automático está disponible en todas las posiciones de asiento de los pasajeros que tengan cinturón de hombro y cadera. Utilice el modo de bloqueo automático cada vez que un sistema de retención infantil sea instalado en una posición de asiento que tiene un cinturón de seguridad con esta característica. Los niños de 12 años o menores, deberán ir sujetos apropiadamente en el asiento trasero.

### ¡ADVERTENCIA!

- Nunca coloque un sistema de protección infantil delante de una bolsa de aire. Un despliegue de la bolsa de aire del pasajero puede causar la muerte o lesiones graves a un niño de 12 años o menores, incluidos los niños en asientos infantiles orientados hacia atrás.
- Nunca instale un sistema de protección para niños orientado hacia atrás en el asiento delantero del vehículo. Solamente utilice un sistema de protección para niños orientada hacia atrás en un asiento trasero. Si el vehículo no cuenta con asiento trasero, no transporte un sistema de protección orientado hacia atrás en el vehículo.

#### ***Cómo utilizar la modalidad de bloqueo automático***

1. Abroche el cinturón de hombro y cadera.
2. Sujete la porción de hombro y jale hacia abajo hasta que salga todo el cinturón
3. Permita que el cinturón se retraiga. Conforme el cinturón se retrae, se escuchará un sonido de clic. Esto indica que el cinturón de seguridad está en la modalidad de bloqueo automático.

#### ***Cómo desactivar la modalidad de bloqueo automático***

Desabroche la combinación de cinturón torso pélvico de la hebilla y permita que se retraiga completamente hasta desactivar la modalidad de bloqueo automático y activar la modalidad de bloqueo (emergencia) sensibles a la velocidad del vehículo.

### ¡ADVERTENCIA!

- El conjunto de cinturón y retractor debe cambiarse si la característica de retracción de bloqueo automático (ALR) del conjunto del cinturón de seguridad o cualquier otra función del cinturón de seguridad no está funcionando correctamente.
- El no reemplazar el cinturón y el retractor podrían aumentar el riesgo de lesiones en una colisión.
- No use el modo retractor automático para sujetar ocupantes que están usando el cinturón o niños que están usando un asiento elevado. El modo de bloqueo solo se usa para instalar asientos de sujeción de niños con vista al frente o vista hacia atrás, que tienen un arnés para sujetar al niño.



## Sistemas de protección suplementarios (SRS)

Algunas de las características descritas en esta sección pueden ser equipo estándar o de serie en algunos modelos, o equipo opcional en otros modelos. Si no esta seguro del equipo de su vehículo, contacte a su distribuidor autorizado.

El sistema de bolsas de aire debe estar listo para protegerle en una colisión. El Controlador de retención del ocupante (ORC) monitorea los circuitos y las interconexiones asociadas con los componentes del sistema de bolsas de aire. Su vehículo puede estar equipado con los siguientes componentes del sistema de bolsas de aire:

### Componentes del sistema de bolsa de aire (si así está equipado)

- Controlador de protección del ocupante (ORC)
- Luz de advertencia de las bolsas de aire 
- Volante y columna de la dirección
- Tablero de instrumentos
- Bolsas de aire frontales avanzadas para conductor y pasajero delantero
- Bolsas de aire suplementarias laterales
- Sensores de impacto delantero y laterales (si así está equipado)
- Pretensores de cinturones de seguridad
- Interruptor de la hebilla del cinturón
- Sensor de posición del asiento

### Luz de advertencia de la bolsa de aire



El ORC monitorea las lecturas de las partes electrónicas del sistema de la bolsa de aire cuando la ignición está en la posición de AVV/START o de MAR/ACC/ON/RUN. Si la ignición está en la posición de STOP/OFF/LOCK, el sistema de bolsa de aire no está encendido y las bolsas de aire no se inflarán.

El ORC contiene un sistema de energía de respaldo que podría desplegar las bolsas de aire en eventos si la batería ha perdido energía o ha sido desconectada previa a un despliegue.

El ORC enciende la luz de advertencia de la bolsa de aire en el panel de instrumentos aproximadamente 8 segundos por una verificación cuando la ignición es llevada por primera vez a MAR/ACC/ON/RUN. Después de ese chequeo, la luz de advertencia de la bolsa de aire, se apagará. Si el ORC detecta un mal funcionamiento en cualquier parte del sistema, se encenderá la luz de advertencia de la bolsa de aire. Sonará una advertencia auditiva para alertarle que la luz está presente o cada vez que encienda el vehículo.

El ORC también incluye diagnósticos que iluminarán la luz de advertencia de la bolsa de aire del módulo de instrumentos si se observa una falla. Los diagnósticos también registran la naturaleza del mal funcionamiento. Mientras que el sistema de bolsa de aire está diseñado para ser libre de mantenimiento, si alguna de las siguientes cosas pasa, lleve el vehículo con su distribuidor autorizado inmediatamente.



- La luz de bolsa de aire no enciende ni parpadea durante los 4 a 8 segundos cuando el interruptor de ignición se pone por primera vez en la posición MAR/ACC/ON/RUN.
- La luz permanece encendida o parpadea después del intervalo de 4 a 8 segundos.
- La luz parpadea o se enciende y permanece encendida mientras usted conduce.

**NOTA:** Si el velocímetro, tacómetro, o cualquier marcador relacionado no está trabajando, el controlador de protección a los ocupantes (ORC) podría estar inhabilitado. Las bolsas de aire podrían no estar listas para inflarse para proteger. Compruebe de inmediato el bloque de fusibles en busca de fusibles quemados. Consulte la etiqueta ubicada dentro de la cubierta del bloque de fusibles en busca de los fusibles correspondientes a la bolsa de aire. Acuda a su distribuidor autorizado si los fusibles están bien.

### ¡ADVERTENCIA!

Ignorar la luz de advertencia de bolsa de aire en su tablero de instrumentos puede significar que no tendrá bolsas de aire para protegerlo en una colisión. Si la luz no enciende al momento de la verificación automática cuando se arranca, permanece encendida después de arrancar el vehículo, o si se enciende mientras conduce, haga verificar el sistema de las bolsas de aire con su distribuidor autorizado de inmediato.

#### Bolsas de aire frontales avanzadas

Este vehículo tiene bolsas de aire delanteras tanto para el conductor como para el pasajero delantero como un complemento de los sistemas de protección de los cinturones de seguridad. La bolsa de aire del conductor está montada en centro del volante de la dirección. La bolsa de aire del pasajero delantero está dentro del tablero de instrumentos arriba de la guantera. Las palabras "SRS AIRBAG" o "AIRBAG" están grabadas en las cubiertas de las bolsas de aire.

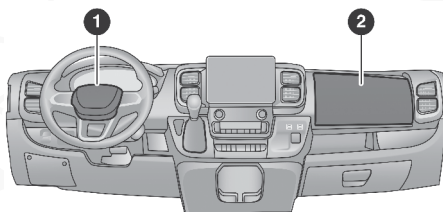

A0503001248US

#### Ubicación de la bolsa de aire delanteras avanzadas

- 1 - Bolsa de aire del conductor
- 2 - Bolsa de aire del pasajero

### ¡ADVERTENCIA!

- El estar muy cerca del volante o panel de instrumentos durante el despliegue de las bolsas de aire frontales avanzadas puede causar lesiones serias, incluyendo la muerte. Las bolsas de aire necesitan espacio para inflarse. Siéntese hacia atrás, cómodamente con sus brazos extendidos hacia el volante o módulo de instrumentos.



**¡ADVERTENCIA!**

- Nunca coloque una silla de retención orientada hacia atrás, frente a una bolsa de aire. Una bolsa de aire avanzada frontal que se despliegue, puede matar o causar una lesión grave a un niño de 12 años o menos, incluyendo a un niño en una silla de retención orientada hacia atrás.
- Nunca instale un sistema de protección para niños orientado hacia atrás en el asiento delantero del vehículo. Solamente utilice un sistema de protección para niños orientado hacia atrás en un asiento trasero. Si el vehículo no cuenta con asiento trasero, no transporte un sistema de protección orientado hacia atrás en el vehículo.

***Características de las bolsas de aire frontales avanzadas para el conductor y pasajero delantero***

El sistema de bolsas de aire frontales para el conductor y pasajero, está diseñado para proporcionar el despliegue adecuado según a la severidad y al tipo de colisión de acuerdo a como lo determina el Controlador de protección de los ocupantes (ORC), el cual recibe información de los sensores de impacto (si así está equipado) al frente del vehículo.

**¡ADVERTENCIA!**

- No se deben colocar objetos sobre o cerca de las bolsas de aire frontales, pues estos pueden causar daños si el vehículo colisiona con la fuerza suficiente para que se inflen las bolsas de aire.
- No coloque nada sobre o alrededor de las bolsas de aire, tampoco trate de abrirlas manualmente pues podría dañarlas y usted podría resultar lastimado pues las bolsas de aire podrían dejar de funcionar. Las cubiertas de las bolsas de aire están diseñadas para abrirse únicamente cuando es necesario que se inflen las bolsas de aire.
- Confiar sólo en el sistema de las bolsas de aire, no es suficiente en una colisión. Las bolsas de aire trabajan en conjunto con el sistema de los cinturones de seguridad. En alguna colisión, las bolsas de aire podrían no desplegarse. Siempre use el cinturón de seguridad.

***Operación de las bolsas de aire frontales avanzadas***

Las bolsas de aire delanteras avanzadas están diseñadas para proporcionar protección adicional complementando a los cinturones de seguridad en determinadas colisiones frontales, dependiendo de la severidad y el tipo de colisión. Las bolsas de aire frontales avanzadas no están diseñadas para reducir el riesgo de lesiones en colisiones laterales, por la parte trasera o volcaduras. Las bolsas de aire delanteras avanzadas no se desplegarán en todas las colisiones frontales, incluyendo algunas que pueden producir un daño sustancial al vehículo, por ejemplo, algunas colisiones con postes, con la parte inferior de un camión y colisiones en ángulo o defasadas.

Por otro lado, dependiendo del tipo y ubicación del impacto, las bolsas de aire delanteras avanzadas pueden desplegarse en impactos que dañaran poco el frente del vehículo, pero que producen una aceleración inicial severa. Las bolsas de aire laterales no se desplegarán en todas las colisiones





laterales. El despliegue de la bolsa de aire lateral dependerá de la severidad y tipo de colisión.

Como los sensores de las bolsas de aire laterales miden la desaceleración del vehículo en el tiempo, la velocidad del vehículo y el daño por sí mismos no son buenos indicadores de si debe o no desplegarse una bolsa de aire.

Los cinturones de seguridad son necesarios para protección en todas las colisiones y además son necesarios para mantenerlo seguro en su lugar, alejado de una bolsa de aire inflándose.

Cuando el ORC detecta una colisión que requiera a las bolsas de aire frontales avanzadas, le manda señales a la unidad infladora. Saldrá un línea cuantitativa de gas no tóxico para inflar a las bolsas de aire frontales avanzadas.

La cubierta central del volante de la dirección y la parte superior del tablero de instrumentos se separan y se abren para permitir el inflado de las bolsas de aire a todo su tamaño. Las bolsas de aire delanteras avanzadas se inflarán en un parpadeo de ojos. Posteriormente la bolsa de aire se desinflará rápidamente mientras ayuda a sujetar al conductor y al pasajero frontal.

### **Bolsa de aire suplementarias laterales (si así está equipado)**

#### ***Bolsas de aire laterales complementarias (SABs) instaladas en el asiento***

Este vehículo puede estar equipado con bolsas de aire laterales complementarias (SABs) instaladas en el asiento.

Estas bolsas de aire están colocadas en la parte lateral del asiento se pueden identificar por una etiqueta con "SRS AIRBAG" o "AIRBAG" en el lado exterior de los asientos.

Las SABs podrían reducir el riesgo de lesiones al ocupante durante ciertos impactos laterales, adicionalmente a la reducción de lesiones provista por los cinturones y la estructura del vehículo.

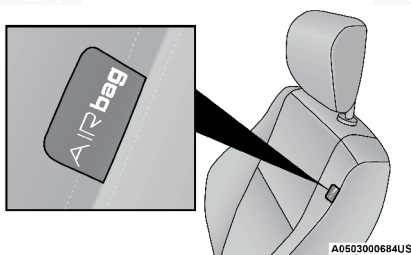

#### **Etiqueta de la bolsa lateral (SAB) instalada en el asiento**

Cuando la bolsa se despliega, se abre la costura exterior de la vestidura del asiento. La bolsa de aire lateral se infla desde la costura exterior de la vestidura del asiento, cubriendo el espacio entre los ocupantes y la puerta. La SAB se mueve rápidamente y con una fuerza que puede lastimarle si no está sentado correctamente, o hay objetos colocados en el camino de la bolsa al inflarse. Los niños están en mayor riesgo de lastimarse al desplegarse una bolsa de aire.



**¡ADVERTENCIA!**

No ponga nada en o alrededor de las cubiertas de las bolsas de aire delanteras o trate de abrirlas manualmente. Puede dañar las bolsa de aire y lesionarse debido a que la capacidad de inflado de la bolsa de aire podría estar comprometida. Las cubiertas protectoras para los cojines de las bolsas de aire están diseñadas para abrirse solo cuando las bolsas de aire se están inflando.

***Bolsas de aire complementarias laterales de cortina (SABIC)***

Este vehículo puede estar equipado con bolsas de aire complementarias laterales de cortina (SABIC).

Estas bolsas de aire se localizan encima de las ventanas. La identificación se indica en la vista del poste central con las letras "SRS AIRBAG" o "AIR-BAG".



**Etiqueta de bolsa de aire lateral complementaria de cortina (SABIC)**

Las bolsas de aire SABIC ofrecen protección a la cabeza contra impactos laterales y vuelco del vehículo para los ocupantes de los asientos extremos delanteros y traseros, además de la que proporciona la estructura de la carrocería.

Las bolsas de aire SABICs se inflan hacia abajo, cubriendo las ventanas laterales. El inflado de las SABIC presiona hacia afuera el eje del panel y cubre la ventana. Las SABICs se inflan con suficiente fuerza para lastimarle si se encuentra sentado incorrectamente y sin el cinturón de seguridad, o si encuentra objetos colocados en su camino al inflarse. Los niños están en mayor riesgo de lastimarse al desplegarse una bolsa.

La bolsas de aire SABICs ayudan a reducir el riesgo de golpes parcial o completos a los ocupantes a través de las ventanas en ciertas volcaduras o impactos laterales.



**¡ADVERTENCIA!**

- No coloque equipo o almacene equipaje o carga tan alto que obstruya el despliegue de estas bolsas laterales. La cubierta por encima de las ventanas laterales donde se encuentran las bolsas de aire SABICs y su trayectoria de despliegue deben mantenerse libres de obstrucciones.
- Para que las bolsas de aire SABICs funcionen correctamente, no le instale ningún accesorio que pudiera alterar el techo. No instale un quemacocos no original. No instale canastillas de techo que usen sujeciones permanentes (pernos o tornillos). Por ningún motivo taladre el techo del vehículo.

***Impactos laterales***

Las bolsas de aire SABICs y SABs (bolsas de aire laterales), están diseñadas para activarse en ciertos impactos laterales y ciertas volcaduras. El ORC determina si se requiere el despliegue de las bolsas de aire delanteras y/o laterales en una colisión de frente o lateral. Basándose en las señales de los sensores de impacto, el ORC despliega las bolsas de aire laterales según se requiera, dependiendo de la severidad y tipo de impacto. El daño del vehículo por sí mismo no es un buen indicador para verificar si las bolsas de aire laterales debieron haberse desplegado.

Las bolsas de aire laterales no se desplegarán en todas las colisiones laterales, incluyendo ciertos ángulos de impacto o una colisión lateral que no impacte el área del pasajero. Las bolsas de aire laterales pudieran desplegarse en ciertas condiciones de impacto que también desplieguen las bolsas de aire frontales.

Las bolsas de aire laterales complementan al sistema de cinturón de seguridad. Las bolsas de aire laterales se despliegan en menos tiempo de un parpadeo de ojos.

**¡ADVERTENCIA!**

- Los ocupantes, incluyendo niños, que se encuentren recargados contra la ventana o muy cerca de las bolsas de aire laterales, pueden resultar seriamente lesionados o muertos. Los ocupantes, incluyendo niños, nunca deben recargarse o dormirse contra la puerta, ventanas laterales o en un área donde las bolsas de aire laterales se desplieguen, aun cuando se encuentren en sistemas de protección para niños.
- Los cinturones (y sistemas de protección apropiados para niños) son necesarios para su protección en todas las colisiones. Lo mantienen en posición, lejos de una bolsa de aire lateral desplegándose. Para obtener la mejor protección de las bolsas de aire laterales, los ocupantes deben utilizar los cinturones de seguridad correctamente y sentarse correctamente contra el respaldo de los asientos. Los niños deben estar correctamente protegidos en un sistema de protección adecuado a su talla.
- El estar muy cerca de las bolsas de aire laterales durante un despliegue puede ocasionar lesiones severas o incluso la muerte.



**¡ADVERTENCIA!**

- Las bolsas de aire laterales necesitan espacio para inflarse. No se recargue contra la puerta o la ventana. Siéntese derecho y al centro del asiento.
- Confiar sólo en el sistema de las bolsas de aire, no es suficiente en una colisión. Las bolsas de aire trabajan en conjunto con el sistema de los cinturones de seguridad. En alguna colisión, las bolsas de aire podrían no desplegarse. Siempre use el cinturón de seguridad.

**NOTA:** Las bolsas de aire frontales o laterales no se desplegarán en todas las colisiones. Esto no significa que algo esté mal con el sistema de bolsas de aire.

**Eventos de volcadura**

Las bolsas de aire laterales están diseñadas para activar en ciertas condiciones de volcado. El ORC determina si deben o no desplegarse las bolsas laterales de aire en un evento de volcadura, basado en la severidad y el tipo de colisión. El daño del vehículo por sí mismo no es un buen indicador para indicar si las bolsas de aire laterales debieron haberse desplegado.

Las bolsas de aire laterales no se desplegarán en todos los eventos de volcadura. El sistema de censado de volcadura determinará si se está produciendo un evento de volcadura, y, si es apropiado el despliegue. Un evento lento podría desplegar los pretensores del cinturón de seguridad en ambos lados del vehículo. Un evento rápido podría desplegar los pretensionadores y las bolsas laterales en ambos lados del vehículo. El sistema de censado de volcadura puede también activar los pretensores, con o sin, las bolsas de aire laterales, en ambos lados del vehículo si el vehículo experimenta un evento cercano de volcadura.

Las SABICs pueden ayudar a reducir el riesgo de lanzamiento parcial o total de los pasajeros fuera del vehículo a través de las ventanas en ciertos eventos de volcadura o impacto lateral.

**Componentes del sistema de bolsa de aire**

**NOTA:** El controlador de protección a los ocupantes (ORC) monitorea los circuitos internos y cableado asociado con los componentes del sistema de bolsas de aire, listados a continuación:

- Controlador de protección del ocupante (ORC)
- Luz de advertencia de las bolsas de aire 
- Volante y columna de la dirección
- Tablero de instrumentos
- Bolsas de aire del conductor y del pasajero
- Interruptor de la hebilla del cinturón
- Bolsas de aire complementaria lateral
- Sensores de impacto delanteros y laterales
- Pretensores de cinturones de seguridad



### Si se produce un despliegue

Las bolsas de aire frontales están diseñadas para desinflarse inmediatamente después del despliegue.

**NOTA:** Las bolsas de aire frontales y/o laterales no se desplegarán en todas las colisiones. Esto no significa que algo esté mal con el sistema de bolsas de aire.

Si sufre una colisión en la que se desplieguen las bolsas de aire, puede ocurrir lo siguiente:

- El material de nylon de la bolsa de aire puede ocasionar abrasiones o enrojecimiento de la piel al conductor y al pasajero delantero cuando las bolsas de aire se despliegan y desdoblán. Las abrasiones son similares a una quemadura por fricción de una cuerda o la que podría tener al rasparse con una alfombra o con el piso de un gimnasio. No son ocasionadas por contacto con sustancias químicas. No son permanentes y normalmente desaparecen rápidamente. Sin embargo, si no han desaparecido significativamente en algunos días o si tiene ampollas, vea inmediatamente a un doctor.
- Cuando las bolsas de aire se desinflan, se pueden ver algunas partículas semejantes al humo. Las partículas son el subproducto normal del proceso que genera el gas no tóxico que se usa para el inflado de las bolsas de aire. Estas partículas aéreas pueden irritar la piel, ojos, nariz o garganta. Si tiene irritación en la piel o en los ojos, enjuague el área con agua fría. Para la irritación de la nariz o garganta, tome aire fresco. Si la irritación persiste, consulte a su médico. Si las partículas se pegan a su ropa, siga las instrucciones del fabricante de la tela para limpiarla.

No es aconsejable que conduzca el vehículo después de que se hayan desplegado las bolsas de aire. Si sufriera otra colisión, no contaría con la protección de las bolsas de aire.

### ¡ADVERTENCIA!

Las bolsas de aire desplegadas y los pretensores de los cinturones de seguridad previamente activados no lo pueden proteger en otra colisión. Cambie las bolsas de aire, los pretensores de los cinturones de seguridad y el conjunto retractor del cinturón de seguridad con su distribuidor autorizado lo más pronto posible. También, haga que se revise el sistema Controlador de Protección del Ocupante (ORC).

#### NOTA:

- Las bolsas de aire podrían no ser obvias en el panel interior, pero ellas se abrirán durante un despliegue.
- Después de una colisión, el vehículo deberá ser llevado con un distribuidor autorizado.

### Interruptor de corte de combustible

Su vehículo está equipado con un interruptor de seguridad para corte de combustible. En caso de un accidente, si el sistema de comunicación y energía se mantienen intactos, dependiendo de la naturaleza del evento, el interruptor de corte de combustible puede realizar las siguientes funciones:



- Cierre del paso del combustible al motor.
- Encender las luces de advertencia por el tiempo que tenga energía la batería o hasta que el interruptor de las luces de advertencia sea presionado. Las luces de advertencia pueden desactivarse presionando el botón correspondiente
- Encender las luces interiores, las cuales permanecen encendidas el tiempo que tenga energía la batería.
- Desasegurar las puertas automáticamente.

**NOTA:** Después de un accidente recuerde colocar el interruptor de ignición a la posición STOP (OFF/LOCK) y retirar la llave del interruptor de ignición para evitar el agotamiento de la batería. Revise el vehículo cuidadosamente en busca de fugas de combustible en el compartimiento del motor, tanque de combustible o en el piso, antes de restablecer el sistema y arrancar el vehículo. Si no hay fugas o daño en el sistema eléctrico del vehículo (faros delanteros, por ejemplo) después del accidente, restablezca el interruptor de corte de combustible a través del procedimiento descrito a continuación. Si tiene dudas, contacte a su Distribuidor Autorizado.

#### ***Procedimiento de restablecimiento del interruptor de corte de combustible***

Para restablecer el interruptor de corte de combustible, presione el botón "A" localizado en la parte baja del módulo de instrumentos en el lado del pasajero delantero.

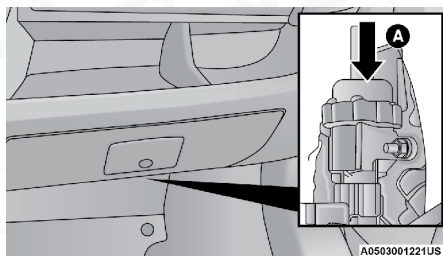

**Interruptor del corte de combustible**

### **¡ADVERTENCIA!**

Si después de un accidente, detecta el olor de combustible u observa fugas del sistema de combustible, no restablezca el sistema ni los interruptores para evitar el riesgo de incendios. Antes de accionar el interruptor asegúrese de que no hay fugas del sistema de combustible, o daños eléctricos a los dispositivos eléctricos del vehículo.



## Mantenimiento a su sistema de bolsa de aire

### ¡ADVERTENCIA!

- La modificación de cualquier parte del sistema de bolsas de aire puede ocasionar que fallen cuando las necesite. Podría lesionarse si las bolsas de aire no están disponibles para protegerlo. No modifique los componentes ni el cableado, incluyendo la adición de cualquier tipo de placa o calcomanía en la cubierta central del volante de la dirección o en la parte superior derecha del tablero de instrumentos. No modifique la defensa delantera ni la estructura de la carrocería del vehículo.
- Es peligroso que trate de reparar por usted mismo alguna parte del sistema de bolsa de aire. Nunca olvide advertir a cualquier persona que trabaje en su vehículo, que está equipado con bolsas de aire.
- No intente modificar ninguna parte de su sistema avanzado de bolsas de aire. La bolsa de aire puede inflarse accidentalmente o puede no funcionar apropiadamente si se hacen modificaciones. Lleve su vehículo a un distribuidor autorizado para cualquier servicio que haga al sistema de bolsas de aire. Si su asiento, incluyendo vestiduras y cojín, necesita recibir cualquier clase de servicio (incluyendo el apriete/afloje o el desmontado de los tornillos que sujetan el asiento), lleve su vehículo con su distribuidor autorizado. Solo los accesorios de asiento aprobados por el fabricante pueden ser usados. Si es necesario modificar el sistema de bolsas de aire para personas con discapacidad, contacte a su distribuidor autorizado.

### Registro de información de eventos (EDR)

Este vehículo está equipado con un recolector de datos de evento (EDR). El principal objetivo de un EDR es registrar, en ciertos casos de colisión o situaciones cercanas a una colisión, cosas como el despliegue en una bolsa de aire o golpear un obstáculo en carretera, los datos recopilados ayudarán a comprender cómo se desempeñaron los sistemas del vehículo ante dicho evento. El EDR está diseñado para registrar los datos relacionados con la dinámica del vehículo y los sistemas de seguridad durante un corto período de tiempo, normalmente 30 segundos o menos. El EDR en este vehículo está diseñado para registrar datos tales como:

- Como estaban operando los diversos sistemas de su vehículo;
- Si los cinturones de seguridad del conductor o de los pasajeros estaban o no abrochados;
- Qué tanto (o si es que por completo) el conductor estaba presionando el pedal del acelerador y/o pedal de freno; y,
- Que tan rápido se desplazaba el vehículo.

Estos datos pueden ayudar a tener una mejor comprensión de las circunstancias en las que ocurren los accidentes y lesiones.

**NOTA:** Los datos del EDR son registrados por el vehículo, sólo si un accidente de importancia se produce, no hay datos registrados por el EDR en condiciones normales de conducción, ni datos personales (por ejemplo, nombre, sexo, edad y ubicación del accidente). Sin embargo, las otras partes, tales como aplicación de algunas leyes, pueden combinar los datos EDR con el tipo de datos de identificación personal, durante la investigación de un accidente.



Para leer los datos registrados por un EDR, se requiere de un equipo especial, y el acceso al vehículo o al EDR es necesario. Además el fabricante del vehículo, las otras partes, tales como las autoridades, que tienen el equipo especial, pueden leer la información si tienen acceso al vehículo o al EDR.

## Sistemas de protección para niños

Todos los ocupantes en el vehículo deben mantener abrochado el cinturón de seguridad todo el tiempo, incluyendo a bebés y niños. En Estados Unidos y en algunas partes del territorio nacional es obligación que los niños pequeños viajen con el sistema de protección correspondiente a su peso y talla. Esto es por ley y puede recibir sanciones legales por ignorarlo. Consulte las leyes de su localidad.

Niños de 12 años o menores deben viajar correctamente abrochados en el asiento trasero, si está disponible. De acuerdo a las estadísticas de accidentes, los niños están más seguros si están protegidos adecuadamente en los asientos traseros que en los asientos delanteros.

### ¡ADVERTENCIA!

En una colisión, un niño sin protección puede convertirse en un proyectil dentro del vehículo. La fuerza requerida para sujetar inclusive a un bebé en su regazo puede ser tan grande que no pueda sostenerlo, sin importar lo fuerte que usted sea. El niño y otras personas podrían resultar gravemente lesionados. Cualquier niño que viaje en su vehículo debe estar asegurado con una protección adecuada para su tamaño.

Hay diferentes tamaños y tipos de protección para niños, desde recién nacidos hasta para niños casi lo suficientemente grandes para poder usar el cinturón de seguridad de adulto. Siempre revise el manual de usuario del sistema de protección para niños para asegurarse que está usando el correcto para su niño. Lea y siga cuidadosamente todas las instrucciones y advertencias del manual y etiquetas adheridas al sistema de protección para niños.

Antes de comprar cualquier sistema de seguridad para niños, asegúrese de que tiene una etiqueta que certifique que cumple con todas las normas y estándares de seguridad aplicables. También debe asegurarse de que se puede instalar en el vehículo en el que va a usarse.

**NOTA:** Para información adicional consulte la página web [www.seatcheck.org](http://www.seatcheck.org)

### Resumen de recomendación para el aseguramiento de niños en el vehículo

	Talla, Altura, Peso o Edad del Niño	Tipo de sujeción para niño recomendada
Infantes y niños muy pequeños	Niños que tienen 2 años o menos y que no han alcanzado el límite de altura o peso de su sistema de sujeción.	Ya sea una silla para bebés o una silla de seguridad convertible, viendo hacia la parte trasera en el asiento trasero del vehículo.



	Talla, Altura, Peso o Edad del Niño	Tipo de sujeción para niño recomendada
Niños pequeños	Niños que tienen por lo menos dos años de edad o que han superado el límite de altura o peso de su silla de seguridad.	Silla de seguridad colocada hacia la parte frontal del vehículo con arneses de cinco puntos.
Niños más grandes	Niños que han superado el tamaño de su silla de seguridad pero son muy pequeños para utilizar los cinturones de seguridad.	Silla elevada con cinturón de posiciones sujeta con el cinturón de seguridad, en los asientos traseros del vehículo.
Niños demasiado grandes para las sillas de seguridad	Niños de 12 años de edad o menores, que han superado el límite de peso o altura de su asiento elevado.	Cinturones de seguridad, sentados en los asientos traseros del vehículo.

### Infantes y sillas de seguridad

Expertos en seguridad recomiendan que los niños viajen viendo hacia la parte trasera del vehículo hasta que tengan dos años de edad o hasta que alcancen el límite de peso o altura de su silla de seguridad. Dos tipos de sillas de seguridad se pueden utilizar orientadas hacia la parte trasera: sillas para infantes y asientos convertibles para niños.

La silla para infantes solamente se utiliza viendo hacia la parte posterior del vehículo. Se recomienda para niños desde su nacimiento hasta que alcancen el límite de peso o altura de la silla. Los asientos para niños convertibles pueden utilizarse ya sea viendo hacia la parte posterior o delantera del vehículo. Los asientos para niños convertibles frecuentemente tienen un límite de peso mayor cuando se utilizan en posición hacia la parte posterior del vehículo que las sillas para infantes, para que puedan ser utilizadas por niños que hayan superado el tamaño de la silla para infantes pero todavía tienen menos de dos años. Los niños deben permanecer en su silla orientada hacia la parte posterior del vehículo hasta que alcancen el máximo peso o altura permitidos por su asiento para niños convertible.

### ¡ADVERTENCIA!

- Nunca coloque una silla para niños posicionada hacia la parte posterior frente a una bolsa de aire. Una Bolsa de Aire Avanzada Frontal que se despliegue, puede matar o causar una lesión grave a un niño de 12 años o menos, incluyendo a un niño en su silla orientada hacia la parte posterior del vehículo.
- Nunca instale un sistema de protección para niños orientado hacia atrás en el asiento delantero del vehículo. Solamente utilice un sistema de protección para niños orientado hacia atrás en un asiento trasero. Si el vehículo no cuenta con asiento trasero, no transporte un sistema de protección orientado hacia atrás en el vehículo.

### Niños mayores y asientos auxiliares

Los niños que tengan más de dos años o que hayan superado el tamaño de su asiento para niños convertible pueden viajar posicionados hacia la parte frontal del vehículo. Las sillas para niño y asientos para niño convertibles



que se posicionan hacia la parte frontal son únicamente para niños que tienen más de dos años o que han superado el tamaño de las sillas que se posicionan hacia la parte posterior del vehículo. Los niños deben de utilizar un asiento para niños que se posicione hacia la parte frontal del vehículo tanto tiempo como sea posible hasta alcanzar el límite mayor de peso o altura permitido por el asiento para niños.

Todos los niños que superen el límite de peso y altura de un asiento para niños de posición hacia la parte delantera del vehículo, deben utilizar un asiento elevado con cinturón de posiciones hasta que puedan utilizar los cinturones de seguridad adecuadamente. Si el niño no se puede sentar con las rodillas dobladas sobre el asiento mientras su espalda está pegada al respaldo, debe de utilizar un asiento elevado con cinturón de posiciones. El asiento elevado con cinturón de posiciones y el niño son sujetos por el cinturón de seguridad.

### ¡ADVERTENCIA!

- Una instalación incorrecta podría causar una falla en el sistema de protección para niños. Podría aflojarse en una colisión. El niño podría salir severamente dañado o podría causarle la muerte. Siga las instrucciones del fabricante del sistema de protección para niños cuando instale la retención.
- Después de que el sistema de retención para niño sea instalado en el vehículo, no mueva el asiento hacia atrás o para adelante; ya que podría aflojar la instalación de la retención. Quite la retención antes de mover la posición del asiento. Cuando el asiento sea ajustado, vuelva a instalar la retención.
- Cuando el sistema de protección para niños no esté en uso, asegúrelo en el asiento con los cinturones o con los anclajes LATCH o sáquelo del vehículo. No lo deje suelto en el vehículo. En alguna parada súbita, éste podría salir volando y golpear a los ocupantes o a los respaldos de los asientos y causar lesiones severas.

### Niños demasiado grandes para usar asientos elevados

Los niños que sean lo suficientemente grandes para usar el cinturón de torso confortablemente y que sus piernas sean lo suficientemente largas para doblar las rodillas sobre el asiento delantero con la espalda pegada al respaldo, deberán utilizar el cinturón de seguridad en el asiento trasero. Realice el siguiente test para decidir si el niño está listo para utilizar solo el cinturón de seguridad:

1. ¿El niño se puede sentar hasta atrás con la espalda pegada al respaldo?
2. ¿Las rodillas del niño se pueden doblar confortablemente – mientras está sentado con la espalda pegada al respaldo?
3. ¿El cinturón torso pélvico cruza el hombro del niño entre su cuello y brazo?
4. ¿La correa inferior del cinturón esta lo más bajo posible, tocando los muslos del niño y no su estómago?





### 5. ¿El niño puede permanecer sentado de esta manera todo el viaje?

Si la respuesta a cualquiera de estas preguntas es "no", entonces el niño necesita utilizar una silla elevada en este vehículo. Si el niño está utilizando un cinturón torso pélvico, verifique que el cinturón esté ajustado periódicamente. Si el niño se retuerce o se agacha puede mover el cinturón fuera de su posición. Si el cinturón toca su cara o cuello mueva al niño más al centro del vehículo. No permita que un niño ponga la correa superior del cinturón por debajo del brazo o detrás del cuello.

#### ¡ADVERTENCIA!

Nunca permita que un niño se ponga el cinturón por debajo del hombro, el brazo o detrás de su espalda. En un accidente, la correa de hombro no protegerá al niño apropiadamente, lo que podría causar severas lesiones o la muerte. El niño deberá siempre usar ambos cinturones, el de hombro y el de cadera correctamente.

#### Instalación de una silla de retención para niño en vehículos comerciales

El vehículo comercial no está diseñado para usarse como vehículo familiar y no está pensado para llevar niños en el área delantera del pasajero. Nunca instale asientos para niño orientados hacia atrás. A pesar de que el cinturón de seguridad puede asegurar la silla, no hay anclajes para completar la apropiada instalación de una silla viendo hacia atrás. Si tiene que llevar un niño con un asiento viendo hacia atrás, hacer el asiento del pasajero para atrás por completo y el niño deberá ir en un sistema de sujeción apropiado a su edad, peso y tamaño. Siga las instrucciones del fabricante de la silla para niño.

#### ¡ADVERTENCIA!

- Las protecciones para niños orientadas hacia atrás nunca deben colocarse en el asiento del pasajero en un vehículo que tenga bolsa de aire para el pasajero. En un accidente, la bolsa de aire del pasajero puede desplegarse provocando heridas serias o la muerte a infantes en protecciones para infantes orientadas hacia atrás.

#### Instalación de una silla de retención usando el cinturón de seguridad

Los sistemas de protección para niños están diseñados para asegurarlos en los asientos con los cinturones de seguridad o la parte del cinturón para el hombro.

#### ¡ADVERTENCIA!

- La instalación incorrecta o uso incorrecto de las protecciones para niños puede provocar una falla en la protección provocando que el niño resulte gravemente herido o causar la muerte.
- Siga las instrucciones del fabricante de las protecciones para niño cuando las instale.

Los asientos de pasajeros están equipados con sistemas de retracción en los cinturones de seguridad (ALR) que está diseñado para mantener la porción de la cadera del cinturón alrededor de la silla para niño por eso no es





necesario usar el seguro. El retractor puede usarse como asegurador al jalarlo y después dejarlo correr para que asegure. Si ya está bloqueado, el ALR hará un sonido de clic mientras la holgura se retrae. Para mayor información consulte la sección de “Retradores de bloqueo automático (ALR)”.

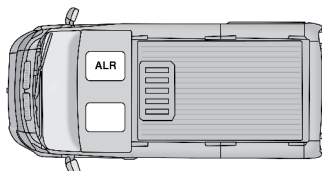

A0503000681US

### Retradores de bloqueo automático (ALR) en la parte frontal

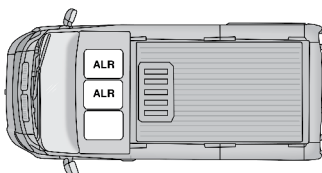

A0503000682US

### Retradores de bloqueo automático (ALR) en la parte frontal con asiento de banca

- ALR= Retractor automático

#### *Instalación de un sistema de sujeción utilizando retractor de bloqueo automático (ALR)*

Los sistemas de retención para niños están diseñados para ser asegurados en el asiento del vehículo usando los cinturones o la porción del hombro del cinturón.

### ¡ADVERTENCIA!

- La instalación incorrecta de una protección para niños podría causar una falla en el mismo. El niño se podría lesionarse gravemente o morir. Siga las instrucciones del fabricante del sistema de protección para niños cuando instale la retención.
- Si su vehículo está equipado con el asiento plegable trasero, asegúrese de que la correa de sujeción no se cae a lado de los asientos mientras ajusta

1. Coloque el asiento para niños al centro de una posición con asiento.
2. Jale lo suficiente del cinturón de seguridad que se encuentra en el retractor para recorrer la trayectoria marcada del asiento para niños. No deje dobleces en la trayectoria del cinturón.
3. Deslice la hebilla plateada dentro de la contra hebilla hasta escuchar un “clic”.



4. Jale del cinturón de manera que la parte inferior del cinturón esté apretada con el asiento para niños.
5. Para asegurar el cinturón, jale la parte que se ajusta al torso en su totalidad y luego permita que esta sea retraída nuevamente dentro del retractor. Mientras el cinturón es retraído escuchará el mecanismo del retractor. Esto significa que el cinturón de seguridad se encuentra en modalidad de Asegurado Automático.
6. Intente retirar el cinturón del retractor si este se encuentra bloqueado, no lo podrá jalar en lo absoluto. Si este no se encuentra bloqueado, repita el paso número 5.
7. Finalmente, jale el cinturón para deshacerse de cualquier holgura que halla entre la parte inferior del cinturón y el asiento para niños mientras lo recorre hacia la parte trasera del asiento.
8. Verifique que el asiento para niños está bien ajustado al asiento jalándolo hacia enfrente y atrás y hacia los lados en la dirección del cinturón de seguridad. El asiento no debe moverse más de 25.4 mm (1 pulgada) en cualquier dirección.

Cualquier sistema de sujeción que utiliza cinturones de seguridad se aflojara eventualmente, así que verifique los cinturones continuamente y ajústelos en caso de ser necesario.

## CONSEJOS DE SEGURIDAD

### Transporte de pasajeros

**NUNCA TRANSPORTE PASAJEROS EN EL ÁREA DE CARGA**

#### ¡ADVERTENCIA!

- No deje niños o animales dentro de los vehículos estacionados en clima cálido. La acumulación de calor en el interior puede ocasionar lesiones serias o la muerte.
- Es extremadamente peligroso viajar en el área de carga, dentro o fuera de un vehículo. En una colisión, las personas que viajan en esas áreas están más expuestas a lesionarse gravemente o a morir.
- No permita que viajen personas en ninguna área del vehículo que no esté equipada con asientos y cinturones de seguridad.
- Asegúrese de que todos en el vehículo estén en un asiento y utilicen los cinturones de seguridad correctamente.

### Transporte de mascotas

Un despliegue de la bolsa de aire en el asiento delantero puede causarle daño a su mascota. Una mascota puede ser lanzada y podría causar daños en una frenada de emergencia.

Las mascotas deben ir en cajas transportadoras de mascotas en el asiento trasero (si así está equipado) y deberán ser sujetas con las correas del cinturón de seguridad.



## Vehículos conectados

No se puede garantizar la privacidad de las comunicaciones inalámbricas y por cable. Terceros pueden interceptar ilícitamente información y comunicaciones privadas sin su consentimiento. Para obtener más información, consulte "Recopilación de datos y privacidad" en el Suplemento del manual del propietario de Uconnect o "Ciberseguridad del sistema de diagnóstico a bordo (OBD II)"

### ¡ADVERTENCIA!

No es posible saber o predecir todos los posibles resultados si se violan los sistemas de su vehículo. Es posible que los sistemas del vehículo, incluidos los sistemas relacionados con la seguridad, se dañen o se produzca una pérdida de control del vehículo que puede provocar un accidente con lesiones o graves o la muerte.

## Verificaciones de seguridad que debe hacer dentro del vehículo

### Cinturones de seguridad

Inspeccione los cinturones periódicamente, verificando cortaduras, deshilachaduras y partes sueltas. Las partes dañadas se deben reemplazar inmediatamente. No desmonte ni modifique el sistema.

Los conjuntos de los cinturones de seguridad delanteros se deben reemplazar después de una colisión. Los conjuntos de cinturones de seguridad se deben reemplazar después de una colisión si se dañaron (por ejem. Retractor doblado, cinta con cortaduras, etc.) Si existe alguna duda respecto a la condición del cinturón o del retractor, reemplace el cinturón de seguridad.

### Luz de advertencia de las bolsas de aire



La luz de advertencia se debe encender y permanecer encendida durante seis a ocho segundos como una verificación del foco cuando el interruptor de ignición se coloca en la posición de encendido MAR (ACC/ON/RUN) por primera vez. Si la luz no se enciende durante el arranque, vea a su distribuidor autorizado lo más pronto posible. Esta luz se encenderá acompañada de un tono si se ha detectado algún problema con la luz de advertencia, se mantendrá así hasta que sea corregida la falla. Si esta luz se enciende de forma intermitente o se mantiene encendida al conducir, lleve el vehículo a su distribuidor autorizado inmediatamente.

Consulte "Sistemas de protección a los ocupantes" para más información.

### Desempañador

Revise la operación seleccionando el modo de desempañador y poniendo el interruptor del ventilador en alta velocidad. Deberá sentir el aire que sale contra el parabrisas. Vea a su distribuidor autorizado para darle servicio si su desempañador no funciona.

### Información de seguridad de los tapetes de piso



Utilice siempre tapetes para el piso diseñados para ajustar en el alojamiento de los pies de su vehículo. Utilice solamente tapetes para el piso que no



obstruyan el área de los pedales y que queden firmemente asegurados, de manera que no se deslicen fuera de su lugar e interfieran con los pedales o afecten el funcionamiento seguro de su vehículo de alguna otra manera.

### ¡ADVERTENCIA!

Un tapete colocado incorrectamente, dañado, doblado o apilado, o sujetadores de tapete rotos, podrían provocar que los tapetes interfieran con la operación de los pedales de acelerador, freno o embrague y provocar una posible pérdida de control del vehículo. Para prevenir LESIONES SERIAS o la MUERTE:

-  SIEMPRE asegure correctamente los tapetes utilizando sus sujetadores. NO instale los tapetes al revés ni les de la vuelta. Tire ligeramente de ellos cada cierto tiempo para confirmar que los sujetadores se encuentran asegurados correctamente
-  SIEMPRE RETIRE EL TAPETE EXISTENTE EN EL VEHÍCULO antes de colocar algún otro. NUNCA instale un tapete que no pueda ser fijado y asegurado al vehículo correctamente a su vehículo. Si el tapete necesita ser reemplazado, sólo utilice tapetes aprobados por Stellantis para el año y modelo de su vehículo.
- SÓLO utilice el tapete del lado del conductor, en el piso del área del conductor. Para verificar cualquier posible obstrucción, con el vehículo correctamente estacionado y el motor apagado, presione por completo el pedal del acelerador, freno y embrague (si así está equipado), buscando cualquier posible obstrucción. Si el tapete interfiere con la operación de los pedales o no se encuentra correctamente fijado al piso, retírelo y colóquelo en la cajuela.
- SÓLO utilice el tapete del lado del pasajero delantero, en el piso del área del pasajero.
- SIEMPRE asegúrese que ningún objeto caiga o se deslice al área del piso del conductor mientras el vehículo se encuentra en movimiento. Los objetos podrían atorarse debajo de los pedales del acelerador, freno, o embrague, y podrían provocar la pérdida de control del vehículo.
- NUNCA coloque objetos debajo del tapete (por ejemplo, toallas, trapos, llaves, etc). Estos objetos podrían mover la posición del tapete y provocar la obstrucción en la operación de los pedales de freno, acelerador o embrague.
- Si se ha retirado y reinstalado la alfombra del vehículo, siempre verifique que los sujetadores de los tapetes se encuentren fijos a la alfombra. Presione por completo cada pedal, para verificar si existe alguna interferencia de operación en los pedales del acelerador, freno o embrague, luego, coloque los tapetes.
- Se recomienda utilizar sólo jabón suave y agua para limpiar sus tapetes. Después de limpiar, siempre verifique que los tapetes se encuentren correctamente fijados a sus sujetadores, tirando ligeramente de ellos.





## Verificaciones de seguridad periódicas que debe hacer al exterior del vehículo

### Llantas

Examine si hay un desgaste excesivo de la huella o patrones de desgaste disperejo. Busque si tienen piedras, clavos, vidrios u otros objetos incrustados en la huella. Inspeccione la huella y los costados para ver si tienen cortaduras o grietas. Revise el apriete de las tuercas de las ruedas. Revise la presión de las llantas (incluyendo la de refacción).

### Luces

Haga que alguien observe la operación de las luces exteriores mientras usted cambia los controles. Verifique las luces direccionales y las luces indicadoras de luces altas en el tablero de instrumentos.

### Cerrojos de las puertas

Revise que cierren, ajusten y aseguren correctamente.

### Fugas de líquidos

Verifique el área debajo del vehículo después del estacionamiento nocturno en busca de fugas de combustible, refrigerante del motor u otros líquidos. También si se detectan vapores de gasolina, o se sospechan fugas de combustible, de líquido de la dirección hidráulica, líquido de los frenos, se debe localizar la causa y corregirlos inmediatamente.

## Gases de escape

### ¡ADVERTENCIA!

Los gases de escape pueden causar lesiones o la muerte. Contienen monóxido de carbono (CO), que es incoloro e inodoro. Respirarlo puede hacerle perder la conciencia y finalmente envenenarlo. Para evitar respirar (CO), siga estas sugerencias de seguridad:

- No haga funcionar el motor en un garaje cerrado o en áreas cerradas más del tiempo necesario para mover su vehículo dentro o fuera del área.
- Si usted requiere conducir el vehículo con las compuertas traseras abiertas, asegúrese de que todas las ventanas estén cerradas y coloque el interruptor del ventilador del control de clima en alta velocidad. NO use el modo de recirculación.
- Si es necesario quedarse dentro de un vehículo estacionado con el motor en marcha, ajuste la calefacción o aire acondicionado para tomar aire del exterior del vehículo. Ajuste el ventilador a una velocidad alta.

La mejor protección contra la entrada de monóxido de carbono al vehículo es un sistema de escape del motor con el debido mantenimiento.

Siempre que observe un cambio en el sonido del sistema de escape, cuando pueda detectar humo del escape en el interior del vehículo o cuando la parte inferior o posterior del vehículo esté dañada, haga que un técnico





competente inspeccione todo el sistema de escape y las áreas de la carrocería adyacentes para ver si hay partes rotas, dañadas, deterioradas o mal colocadas. Las uniones abiertas o las conexiones flojas pueden permitir que los humos del escape se filtren al compartimiento de los pasajeros. Además de lo anterior, inspeccione el sistema de escape cada vez que el vehículo se levante para lubricación o cambio de aceite. Efectúe los reemplazos que se requieran.

## Advertencias de Monóxido de Carbono

### ¡ADVERTENCIA!

El monóxido de carbono (CO) en los gases de escape es mortal. Siga las precauciones a continuación para prevenir el envenenamiento por monóxido de carbono:

- No inhalar los gases de escape. Contienen monóxido de carbono, un gas incoloro e inodoro, que puede matar. Nunca haga funcionar el motor en un área cerrada, como un garaje, y nunca se siente en un vehículo estacionado con el motor en funcionamiento durante un período prolongado. Si el vehículo se detiene en un área abierta con el motor en funcionamiento por más de un período corto, ajuste el sistema de ventilación para forzar el ingreso de aire fresco del exterior al vehículo.
- Protéjase contra el monóxido de carbono con un mantenimiento adecuado. Haga inspeccionar el sistema de escape cada vez que se levanta el vehículo en un taller para inspección. Haga reparar cualquier condición anormal de inmediato. Hasta que se repare, conduzca con todas las ventanas laterales completamente abiertas.



## EN CASO DE EMERGENCIA

### CONTENIDO

■	<b>LUCES INTERMITENTES .....</b>	<b>251</b>
•	Preparación .....	256
•	Ubicación del gato (si así está equipado) .....	257
•	Retirando la llanta de refacción.....	258
•	Instrucciones .....	261
•	Centros de rueda (Tapones, si así está equipado).....	265
■	<b>KIT DE REPARACIÓN RÁPIDA DE LAS LLANTAS (SI ASÍ ESTÁ EQUIPADO) .....</b>	<b>266</b>
•	Almacenamiento del kit de emergencia para pinchaduras .....	266
•	Componentes del kit de emergencia para pinchaduras y operación.....	266
•	Sellado de llantas usando el kit de emergencia .....	268
■	<b>PROCEDIMIENTO DE ARRANQUE CON CABLES PASA CORRIENTE.....</b>	<b>272</b>
•	Preparativos para el arranque con cables pasa corriente.....	272
•	Procedimiento para el arranque con cables.....	273
•	Localización de la batería.....	274
■	<b>SI EL MOTOR SE SOBRECALIENTA.....</b>	<b>275</b>
■	<b>SELECTOR DE VELOCIDADES ATASCADO .....</b>	<b>276</b>
■	<b>PARA LIBERAR UN VEHÍCULO ATASCADO .....</b>	<b>277</b>
■	<b>PARA REMOLCAR UN VEHÍCULO DESCOMPUESTO .....</b>	<b>278</b>
•	Transmisión automática .....	279
■	<b>SISTEMA DE RESPUESTA CONTRA ACCIDENTES MEJORADO (EARS) .....</b>	<b>280</b>
■	<b>GRABADOR DE DATOS (EDR).....</b>	<b>280</b>



## LUCES INTERMITENTES

Las luces intermitentes se localizan en el banco superior de interruptores debajo de los controles del clima.

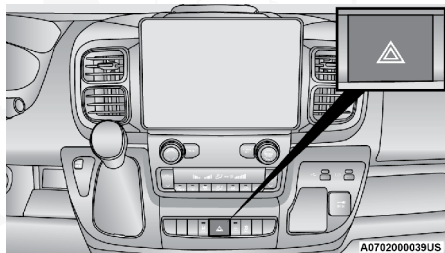

**Interruptor de luces intermitentes**

Presione el interruptor para encender las luces. Cuando el interruptor es activado, las luces direccionales se prenderán y se apagarán para advertir de una emergencia al tráfico que se acerca. Oprima el interruptor otra vez para desactivar estas luces.

Este es un sistema de advertencia de emergencia y no se debe usar cuando el vehículo está en movimiento. Úselo cuando el vehículo esté descompuesto y pueda representar peligro para otros conductores.

Cuando deba abandonar el vehículo para buscar ayuda, las luces intermitentes continuarán funcionando aun cuando el interruptor de ignición esté apagado.

**NOTA:** El uso prolongado de estas luces puede descargar la batería.

## LLAMADA DE ASISTENCIA Y SISTEMA DE EMERGENCIA SOS (SI ASÍ ESTÁ EQUIPADO)

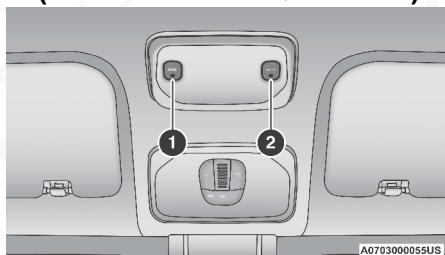

**Botones de Asistencia y SOS**

1. Botón SOS

2. Botón de asistencia

La consola superior contiene un botón SOS y un botón de asistencia.



**¡ADVERTENCIA!**

SIEMPRE obedezca las leyes de tránsito y ponga atención al camino. SIEMPRE conduzca con ambas manos al volante. Usted tiene completa responsabilidad y asume todos los riesgos relacionados con los ajustes y aplicaciones de los sistemas que se encuentran en este vehículo. Solo utilice los servicios cuando sea seguro hacerlo. Al no seguir estas instrucciones podrían producirse lesiones graves o incluso la muerte.

**NOTA:**

- Su vehículo puede transmitir datos autorizados por el suscriptor.
- Los botones de asistencia y emergencia solo operarán si está conectado a una red LTE de (voz/datos) o una 4G (datos) que vienen como función incorporada. Otros servicios solo operarán si su servicio de SiriusXM Guartian™ está activado y usted está conectado a una red operable LTE o 4G.

**Llamada SOS (si así está equipado)**

1. Presione el botón SOS en la consola superior.

**NOTA:** En caso de que se presione el botón de llamada de emergencia por error, habrá una demora de 10 segundos antes de que la llamada de emergencia conecte una llamada a un operador de emergencia. Para cancelar la llamada de emergencia, presione el botón de SOS en la consola superior o presione el botón de cancelación en la pantalla del teléfono. La terminación de la llamada de emergencias encenderá la luz LED verde en la consola superior.

2. La luz LED que se encuentra entre los botones de SOS y de asistencia en la consola superior se pondrá de color verde una vez que se realice la conexión con un operador.
3. Una vez que una conexión entre el vehículo y un operador se hace, el sistema de emergencia podrá transmitir la siguiente información importante del vehículo a un operador de emergencias:
  - Indicación de que el ocupante colocó el número de emergencias.
  - La marca del vehículo.
  - La última coordenada GPS conocida del vehículo.
4. Usted deberá poder hablar con el operador de emergencias a través del sistema de audio del vehículo para determinar si se requiere ayuda adicional.

**¡ADVERTENCIA!**

SIEMPRE obedezca las leyes de tránsito y ponga atención al camino. SIEMPRE conduzca con ambas manos al volante. Usted tiene completa responsabilidad y asume todos los riesgos relacionados con los ajustes y aplicaciones de los sistemas que se encuentran en este vehículo. Solo utilice los servicios cuando sea seguro hacerlo. Al no seguir estas instrucciones podrían producirse lesiones graves o incluso la muerte.

**NOTA:**

- El vehículo puede transmitir datos como lo autorice el conductor.
- Una vez que se realiza una conexión entre el sistema de llamada de emergencias del vehículo y el operador, el operador puede ser capaz de



abrir una conexión de voz con el vehículo para determinar si es sea necesario ayuda adicional. Una vez que el operador del abre una conexión de voz con el sistema SOS, el operador debe ser capaz de hablar con usted o los demás ocupantes del vehículo y escuchar los sonidos que se producen en el vehículo. El sistema de emergencias del vehículo intentará permanecer conectado con el operador del de emergencias hasta que el operador del de emergencias termine la conexión.

5. El operador de emergencias puede intentar ponerse en contacto con los servicios de emergencia apropiados y les proporcionará información importante del vehículo y las coordenadas GPS.

### ¡ADVERTENCIA!

- Si alguien en el vehículo pudiera estar en peligro (por ejemplo: fuego o humo visible, condiciones de localización o camino peligrosas), no espere a la voz de contacto del agente de servicios de emergencia. Todos los ocupantes deben salir del vehículo inmediatamente y moverse a un lugar seguro.
- Nunca coloque objetos en o cerca de las antenas de red y de GPS, podría provocar que no haya suficiente señal de recepción, lo cual podría provocar que no se haga la llamada de emergencia. Una red y una señal GPS es requerida por el sistema de emergencia para funcionar apropiadamente.
- El sistema de llamadas de emergencia está integrado en el sistema eléctrico del vehículo. No agregue equipo eléctrico del mercado de accesorios para el sistema eléctrico del vehículo. Esto puede evitar que su vehículo envíe la señal para iniciar una llamada de emergencia. Para evitar la interferencia que puede causar al sistema de emergencias, nunca agregue equipo de reventa (por ejemplo, el radio móvil de dos vías, radio CB, registrador de datos, etc.) en el sistema eléctrico de su vehículo o la modificación de antenas en su vehículo. SI SU VEHÍCULO PIERDE PODER EN LA BATERÍA POR CUALQUIER MOTIVO (INCLUSO DURANTE O DESPUÉS DE UN ACCIDENTE), LAS CARACTERÍSTICAS, APLICACIONES Y SERVICIOS DEL SISTEMA UCONNECT, NO PODRÁN SER OPERADAS.
- Las modificaciones a cualquier parte del sistema de emergencias podría provocar que el sistema de bolsas de aire falle cuando lo necesite. Usted podría lesionarse si el sistema de bolsas de aire no está ahí para protegerlo.

### Limitaciones de llamadas del sistema de emergencias SOS

Los vehículos vendidos en México aun NO tienen las capacidades del sistema de llamadas de emergencias.

Los operadores de emergencias u otros operadores de las líneas de emergencia en México podrían no responder a las llamadas de emergencias.

Si el sistema de emergencias detecta una falla de funcionamiento, cualquiera de las siguientes cosas puede ocurrir en el momento en que se detecta el mal funcionamiento y al comienzo de cada ciclo de encendido:

- La luz del espejo retrovisor situado entre los botones SOS se iluminarán continuamente de color rojo.





- La pantalla del dispositivo mostrará el siguiente mensaje de Vehículo “Requiere servicio. Por favor, póngase en contacto con su distribuidor”.
- Un mensaje de audio del vehículo indicará “Dispositivo del vehículo requiere servicio. Por favor, póngase en contacto con su distribuidor”.

### ¡ADVERTENCIA!

- Hacer caso omiso de la luz de espejo retrovisor podría significar que usted no tendrá servicios de llamadas de emergencias. Si se ilumina la luz del espejo de retrovisor, lleve a servicio con un distribuidor autorizado para verificación del sistema de emergencias.
- El sistema de clasificación del pasajero (ORC) enciende la luz de advertencia de bolsa de aire en el módulo de instrumentos si se detecta un mal funcionamiento en cualquier parte del sistema. Si se enciende la luz de advertencia de bolsa de aire, lleve a servicio con un distribuidor autorizado inmediatamente

Incluso si el sistema de llamadas de emergencias se encuentra completamente funcional, hay factores fuera del control de Stellantis que pueden prevenir o detener el funcionamiento del sistema de emergencias. Estos incluyen, pero no se limitan a, los siguientes factores:

- Modo de accesorios retrasado está activo.
- El interruptor de ignición está en la posición de OFF.
- Los sistemas eléctricos del vehículo no están intactos.
- El software y/o el hardware del sistema de emergencias fue dañado durante un accidente.
- La batería del vehículo ha perdido energía o se ha desconectado durante un accidente.
- Las señales de red LTE (voz/datos) y/o 4G (datos) y/o de posicionamiento global por satélite no están disponibles o están obstruidas.
- Un mal funcionamiento del equipo en las instalaciones del operador del de emergencias.
- El uso indebido por parte del operador del de emergencias.
- Congestión de las redes LTE (voz/datos) y/o 4G (datos).
- El clima
- Los edificios, las estructuras, el terreno geográfico o túneles.

### ¡ADVERTENCIA!

SIEMPRE obedezca las leyes de tránsito y ponga atención al camino. SIEMPRE conduzca con ambas manos al volante. Usted tiene completa responsabilidad y asume todos los riesgos relacionados con los ajustes y aplicaciones de los sistemas que se encuentran en este vehículo. Solo utilice los servicios cuando sea seguro hacerlo. Al no seguir estas instrucciones podrían producirse lesiones graves o incluso la muerte.



**NOTA:**

- El vehículo puede transmitir datos como lo autorice el conductor.
- Nunca coloque algo o cerca de las antenas de voz y datos LTE, 4G o GPS. Podría bloquear la recepción de la señal de red, lo que podría causar que su vehículo no pueda recibir o hacer llamadas de emergencia. Se requiere de una red operable de voz y datos LTE, 4G o GPS, para realizar las funciones apropiadamente.

**NOTA: Los cambios y modificaciones hechas no expresamente aprobadas por la parte responsable, podría anular la autoridad de operar el equipo.**

**¡PRECAUCIÓN!**

Para evitar daños al espejo durante su limpieza, nunca rocíe el espejo con alguna solución de limpieza directamente. Aplique la solución en un textil limpio y limpie el espejo.

**Llamada de emergencia automática (si así está equipado)**

La llamada de emergencia automática es un servicio seguro de manos libres que puede conectarlo automáticamente con ayuda en un evento en que las bolsas de aire de su vehículo se desplieguen. Refiérase al suplemento de su radio para información completa.

**Llamada de asistencia**

El botón de asistencia se usa para conectarlo automáticamente con alguno de los siguientes centros de apoyo:

- Asistencia en el camino - Si tiene una llanta pinchada o necesita que lo arrastren, solo presione el botón de asistencia y será conectado con alguien que pueda ayudarlo. Asistencia en el camino sabrá que vehículo maneja y su localización. Puede haber cargos adicionales por la asistencia en el camino.
- Asistencia al cliente de SiriusXM Guardian™ - Apoyo en el vehículo de Sirius XM Guardian™.
- Asistencia al cliente de su vehículo - Apoyo total para todos los demás problemas del vehículo.
- Asistencia al cliente de Uconnect - Apoyo total por radio, teléfono y problemas de navegación.



## USO DEL GATO Y CAMBIO DE LLANTAS

### ¡ADVERTENCIA!

- No intente cambiar una llanta del lado del vehículo cercano al tráfico. Apártese lo suficiente de la carretera para evitar el riesgo de ser atropellado mientras opera el gato o cambia la llanta.
- Es peligroso estar debajo de un vehículo apoyado en un gato. El vehículo puede zafarse del gato y caer encima de usted. Lo podría aplastar. Nunca ponga ninguna parte de su cuerpo debajo de un vehículo que esté sobre un gato. Si necesita trabajar debajo de un vehículo elevado, llévalo a un centro de servicio en el que puedan levantarlo en una rampa.
- Nunca encienda o arranque el vehículo mientras este se encuentra apoyado en un gato.
- El gato es una herramienta diseñada solamente para cambiar llantas. No debe ser utilizado para levantar el vehículo para hacer reparaciones. El vehículo debe ser levantado solamente sobre una superficie firme y nivelada. Evite áreas con hielo o resbalosas.

### Preparación

1. Estacione el vehículo en una superficie nivelada y firme. Evite superficies con hielo o resbalosas.

### ¡ADVERTENCIA!

No intente cambiar una llanta colocándose en el lado del vehículo que da hacia el paso del tráfico. Apártese del paso vehicular lo suficiente para evitar el peligro de ser atropellado mientras opera el gato o está cambiando la llanta

2. Encienda las luces intermitentes.
3. Aplique el freno de estacionamiento.
4. Coloque la palanca de cambios en estacionamiento (P) o reversa (R) para transmisión manual.
5. Gire el interruptor de ignición para apagarlo.
6. Bloquee la parte anterior y posterior de la rueda cuya posición sea diagonalmente opuesta a la de la rueda que levantará con el gato. Por ejemplo, si está cambiando la llanta delantera del lado del conductor, bloquee la rueda trasera del lado del pasajero.

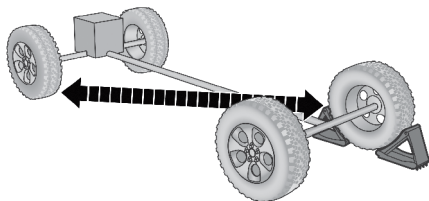

A0707001133US

Llanta bloqueada



**NOTA:** Los pasajeros no deben permanecer en el vehículo cuando se está levantando o está levantado.

### Ubicación del gato (si así está equipado)

Dependiendo del equipamiento del vehículo, el gato y sus herramientas están almacenados debajo del asiento del pasajero delantero en una caja; o cerca o detrás del asiento del conductor en una bolsa de herramientas. Los contenidos de la caja o bolsa pueden variar.

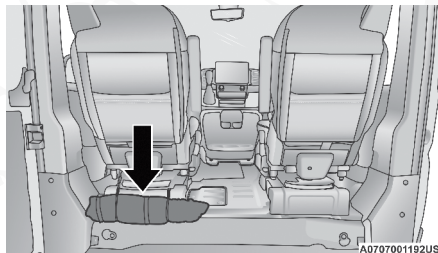

### Ubicación de la bolsa del gato y herramientas (si así está equipado)

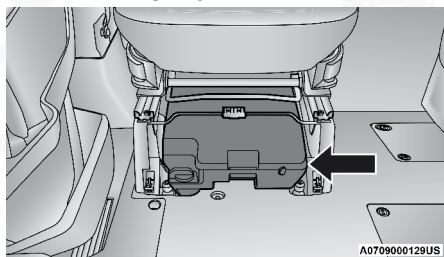

### Ubicación del kit del gato (si así está equipado)

Para liberar el gato y herramientas de la ubicación de almacenamiento, usted debe girar la perilla de bloqueo 1/4 de vuelta en el sentido contrario a las manecillas del reloj.

## ¡PRECAUCIÓN!

No fuerce la perilla de bloqueo más allá del límite. Podría provocarle daño a la misma.

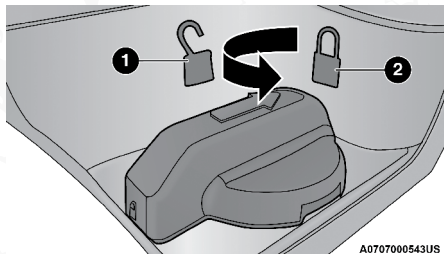

### Perilla de bloqueo

1. Posición de desbloqueo

2. Posición de bloqueo

Para abrir el contenedor del gato y herramientas, usted debe presionar el liberador del contenedor para separar la parte inferior y superior.

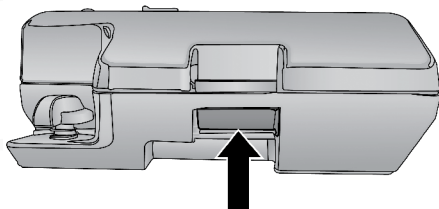

A0707000540US

**Liberador del contenedor**

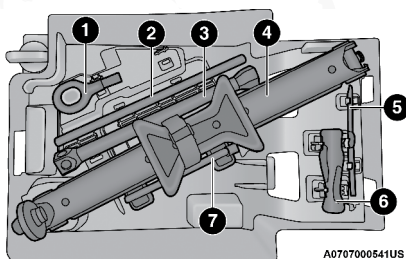

A0707000541US

**Gato y herramientas**

- |   |   |
|---|---|
| 1. Argolla de arrastre (si así está equipado) | 5. Herramienta reversible (si así está equipado)  |
| 2. Mango/Extensión del malacate               | 6. Mango de la herramienta (si así está equipado) |
| 3. Adaptador de tuerca                        | 7. Extensión del malacate                         |
| 4. Gato                                       |   |

**Retirando la llanta de refacción**

1. Retire la llanta de refacción antes de levantar el vehículo. Coloque el adaptador de tuercas a la extensión del malacate e insértelo en el mecanismo del malacate.

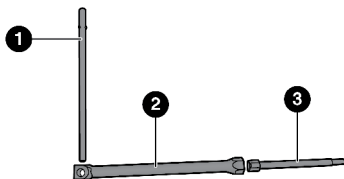

A0707000544US

**Herramientas del gato**

- |                                 |                           |
|---------------------------------|---------------------------|
| 1. Mango/Extensión del malacate | 3. Extensión del malacate |
| 2. Adaptador de tuerca          |                           |





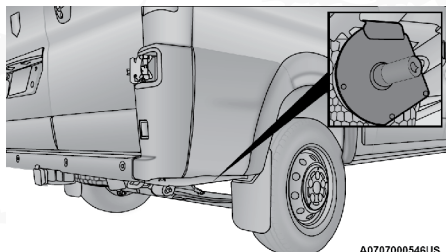

A0707000546US

### Ubicación del mecanismo del malacate

El mecanismo del malacate está localizado en la parte trasera, debajo del vehículo, a la derecha de la llanta de refacción.

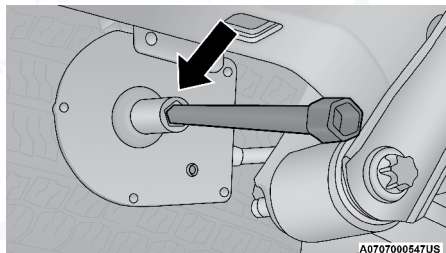

A0707000547US

### Extensión del malacate

2. Gire la herramienta hacia la izquierda (sentido contrario a las manecillas del reloj) hasta que la llanta de refacción caiga al piso con suficiente cable para permitir que la jale hacia afuera del vehículo.

## ¡PRECAUCIÓN!

El mecanismo de malacate está diseñado para el uso de extensiones de tubo, solamente. El usar llaves u otras herramientas de aire a presión, no se recomienda y pueden dañar el malacate.

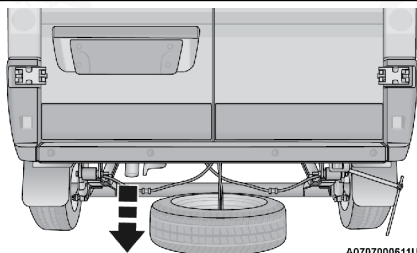

A0707000611US

### Bajado de la llanta

3. Jale la llanta hacia afuera para ganar acceso hacia el seguro de la llanta.

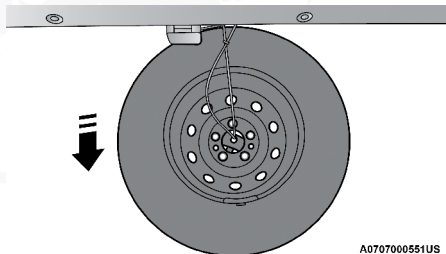

**Llanta de refacción**

4. Levante la llanta con una mano dando espacio para inclinar el seguro en el extremo del cable.

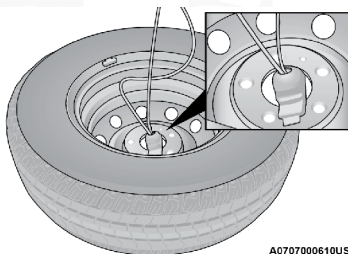

**Levantando la llanta de refacción**

5. Jale el seguro a través del centro de la rueda.

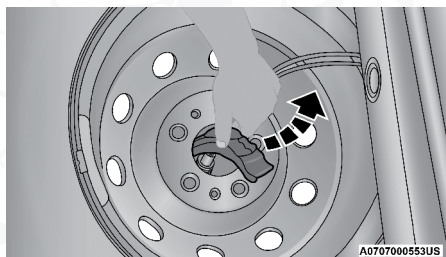

**Seguro de la llanta**

## Instrucciones

**¡ADVERTENCIA!**

Siga cuidadosamente estas advertencias sobre el cambio de llantas para evitar lesiones personales o daños a su vehículo:

- Siempre estacione el vehículo en una superficie firme y nivelada, tan lejos de la orilla de una calzada como sea posible antes de levantar el vehículo.
- Bloquee la rueda diagonalmente opuesta a la rueda que va a levantar.
- Aplique el freno de estacionamiento y coloque la palanca de la transmisión automática en la posición estacionamiento (P); si la transmisión es manual, en reversa (R)
- Nunca arranque o ponga en funcionamiento el motor si el vehículo está sobre un gato.
- No permita que ninguna persona se sienta en el vehículo cuando está sobre un gato.
- No se meta debajo del vehículo mientras está sobre el gato.
- Utilice el gato solamente en las posiciones indicadas y para levantar el vehículo durante el cambio de llantas.
- Si trabaja en o cerca de una calzada, sea extremadamente cuidadoso con el tráfico.
- Para asegurarse de que las llantas de repuesto, infladas o desinfladas estén acopladas con seguridad, éstas deben asegurarse con el vástago de la válvula hacia el piso.
- Encienda las luces intermitentes.



0606052844

Etiqueta de advertencia del gato

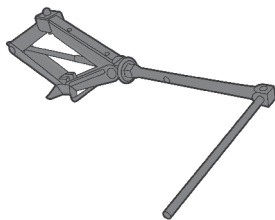

A0707000555US

Ensamble del gato



1. Afloje (pero no quite) las tuercas de la rueda girándolas hacia la izquierda una vuelta mientras la rueda todavía está en el piso
2. Hay dos posiciones para colocar el gato de cada lado del vehículo.

### ¡PRECAUCIÓN!

No intente levantar el vehículo con el gato colocado en otra posición que distinta a la señaladas en las instrucciones del cambio de llanta de este vehículo.

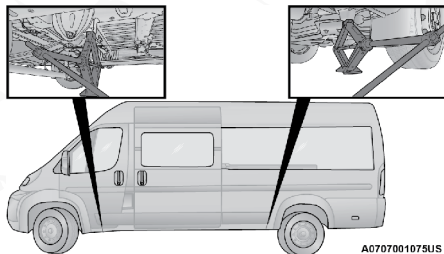

Posiciones de colocación del gato el gato

### ¡PRECAUCIÓN!

No intente levantar el vehículo, colocando el gato en otras partes del vehículo.

**NOTA:** La ubicación delantera del gato se encuentra detrás de la llanta delantera y frente a la puerta del conductor / pasajero.

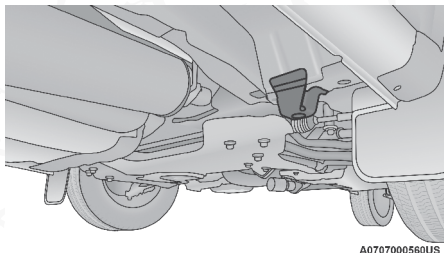

Punto de levantamiento delantero

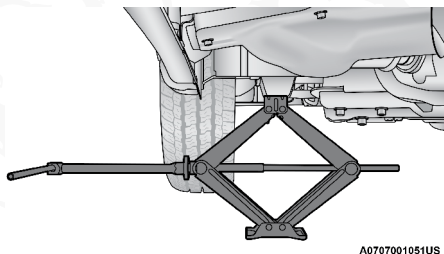

Colocación del gato en la parte delantera

**NOTA:** La ubicación trasera está al frente de la llanta trasera y delante del montaje de la ballesta.

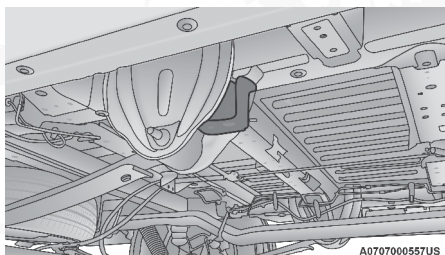

Punto de levantamiento trasero

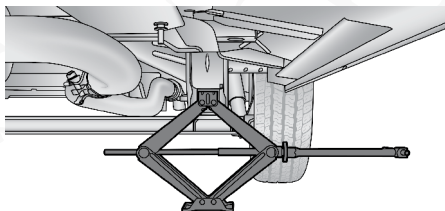

A0707001056US

## Colocación del gato en la parte traseras

**¡ADVERTENCIA!**

Estar bajo un vehículo levantado con un gato es peligroso. El vehículo podría resbalarse del gato y caer sobre usted. Usted podría ser aplastado. Nunca coloque parte alguna de su cuerpo bajo un vehículo levantado con un gato. Si necesita estar debajo de un auto levantado, acuda a una estación de servicio donde pueda ser levantado con una rampa.

3. Coloque la llave en el tornillo del gato y gire a la derecha hasta que la cabeza del gato quede correctamente colocada. **No levante el vehículo hasta que esté seguro de que el gato está colocado firmemente.**
4. Eleve el vehículo girando el tornillo a la derecha, utilizando la llave. Eleve el vehículo sólo hasta que el neumático se levante de la superficie y se obtenga suficiente espacio para colocar la llanta de repuesto. La elevación del neumático al mínimo proporciona máxima estabilidad.

**¡ADVERTENCIA!**

El vehículo puede perder estabilidad si se eleva más de lo necesario. Puede zafarse del gato y lastimar a quien esté cerca de él. Sólo levante el vehículo lo suficiente como para poder cambiar la llanta.

5. Retire los tornillos de la rueda, retire la cubierta de la rueda con la mano. No retire la cubierta de la rueda. Luego jale de la rueda.
6. Coloque la llanta de repuesto compacta. Apriete ligeramente.





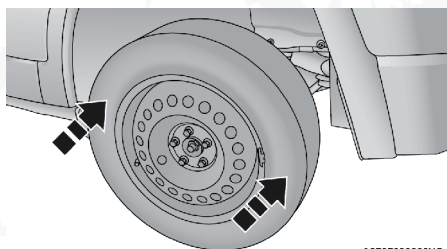

A070700066US

### Colocando la llanta de refacción

#### ¡ADVERTENCIA!

Para no correr el riesgo de que el vehículo se zafe del gato, no apriete por completo las tuercas, hasta que el vehículo esté apoyado en el piso. El no seguir esta advertencia podría provocarle lesiones personales.

#### ¡PRECAUCIÓN!

Asegúrese de colocar la llanta de refacción con el vástago de la válvula hacia el exterior. El vehículo puede dañarse si la rueda de repuesto es montada incorrectamente.

**NOTA: No instale el tapón de la llanta en la llantas de refacción.**

7. Baje el vehículo girando el tornillo del gato a la izquierda, asegurándose que está seguro en el piso. Apriete las tuercas/pernos en un patrón de estrella hasta que cada uno se haya apretado dos veces. Asegúrese de que el enchufe esté completamente encajado en la tuerca/tornillo (no lo inserte a la mitad).

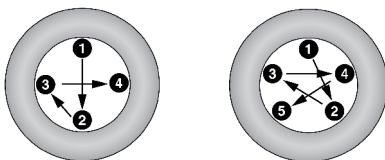

A091000005US

#### Patrón de torque

8. Baje el gato hasta la posición completamente cerrada.
9. Guarde la llanta dañada con el cable y el seguro antes de conducir.



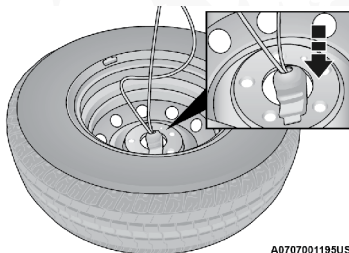

A0707001195US

### Reinstalación del retenedor

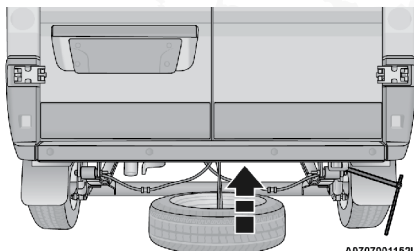

A0707001152US

### Almacenamiento de llanta dañada

10. Instale la extensión del malacate y gire el manubrio de la llave hacia la derecha (en el sentido de las manecillas del reloj) hasta que se escuchen 3 “clics” desde el mecanismo, confirmando el correcto almacenamiento de la rueda bajo el vehículo.
11. Almacene el gato, su manija y el extensor del malacate en su compartimiento correspondiente

## ¡ADVERTENCIA!

Si la llanta o el gato están sueltos, pueden salir despedidos hacia el frente en un choque o frenado súbito, lesionando a los ocupantes del vehículo. Siempre almacena el gato y la llanta de repuesto en su sitio correspondiente. Repare o sustituya la llanta dañada lo más pronto posible.

12. Verifique la presión de la llanta de refacción lo más pronto posible. Corrija la presión según sea requerido.

#### **Para vehículos con ruedas de aluminio:**

Se debe presionar la tapa central de la rueda desde atrás para instalar el seguro de llanta y almacenar la rueda.

### Centros de rueda (Taponos, si así está equipado)

Las cubiertas de rueda en el vehículo se mantienen en su lugar por los pernos y pueden retirarse después de quitar los pernos.

## ¡PRECAUCIÓN!

Realice un movimiento hacia adelante y atrás para retirar los centros de rueda. No realice un movimiento de torsión ya que podría dañar el acabado del centro de rueda.



## KIT DE REPARACIÓN RÁPIDA DE LAS LLANTAS (SI ASÍ ESTÁ EQUIPADO)

Las pequeñas perforaciones especialmente en el dibujo de la llanta, menores a 6 mm (1/4"), se pueden sellar usando el kit de emergencia. Los objetos extraños (como clavos, tornillos) no se deben remover de la llanta. El kit se puede usar en temperaturas externas de hasta -20°C (-4°F) aproximadamente.

Este kit de reparación dará un sellado temporal a la llanta, permitiendo manejar el vehículo hasta 160 km (100 millas) a una velocidad máxima de 80 km/h (50 mph).

### Almacenamiento del kit de emergencia para pinchaduras

Dependiendo del nivel de equipamiento, el kit puede estar almacenado en la bolsa de la puerta del conductor o en el área del compartimiento del lado del pasajero.

### Componentes del kit de emergencia para pinchaduras y operación

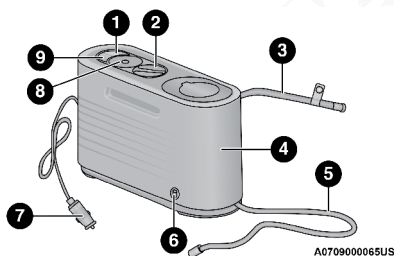

Componentes del kit

1. Botón de encendido
2. Perilla de selección de modo
3. Manguera de sellador (transparente)
4. Botella del sellador
5. Manguera de bomba de aire (negra)
6. Botón liberador de la botella del sellador
7. Enchufe de energía
8. Medidor de presión
9. Botón de desinflado

### Uso de perilla selección de modalidades y mangueras

El kit puede estar equipado con cualquiera de los siguientes símbolos para indicar el aire o el modo de sellador.

#### Selección en modalidad aire



Girar la perilla (2) selectora en esta modalidad solo para bombear aire. Utilice la manguera negra de bomba de aire (5) cuando se está utilizando en esta modalidad.

**Selección en modalidad de sellado**

Gire la perilla (2) selectora en esta modalidad para inyectar el sellador y para inflar la llanta. Utilice la manguera de sellador (manguera transparente) (3) cuando se esté utilizando en esta modalidad.

**Uso del botón de encendido**

Presione y libere el botón (1) una vez para encender el kit para sellado de llantas. Presione nuevamente el botón (1) una vez para apagar el kit.

**Uso del botón de desinflado**

Pulse el botón de desinflado (9) para reducir la presión de aire en el neumático si esta sobre inflado.

**Precauciones en el uso del kit**

- Reemplacé la botella de sellador (4) y la manguera de sellador (3) una vez que haya vencido la fecha caducidad (impresa en la etiqueta de la botella) para asegurar un funcionamiento óptimo del sistema. Refiérase a la sección de “Botella de sellador y reemplazo de manguera”.

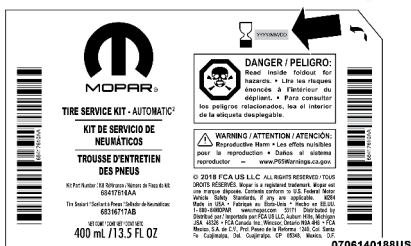
**Localización de la fecha de caducidad del kit de emergencia para pinchaduras**

- La botella de sellador (4) y la manguera de sellador (3) se pueden utilizar en una sola ocasión. Después de haber sido utilizados reemplacé inmediatamente estos componentes con su distribuidor autorizado.
- Cuando el sellador se encuentre en estado líquido, con agua limpia y un trapo húmedo puede ser removido de los componentes del vehículo o de la llanta. Una vez que sellador haya secado, puede ser fácilmente removido como una cáscara.
- Para un óptimo funcionamiento, asegúrese de que la válvula para inflado de las llantas este limpia y libre de residuos.
- Puede utilizar la bomba del para inflar llantas de bicicletas. El Kit incluye dos adaptadores en el compartimiento para almacenamiento de accesorios (localizado en el fondo de la bomba de aire) para inflar balones, balsas o equipos inflables. Para esto, utilice solo la manguera negra de bomba de aire (5) y asegúrese de que la perilla de selección (2) esté en modalidad de aire, para evitar que se inyecte sellador a cualquiera de objetos mencionados. El sellador está diseñado para sellar solo perforaciones menores a 6 mm (1/4") de diámetro en la huella de pisado de la llanta del vehículo.



- No levante o cargue el kit de las mangueras.

### ¡ADVERTENCIA!

- No intente reparar una llanta colocándose en el lado del vehículo que da hacia el paso del tráfico. Apártese del paso vehicular lo suficiente para evitar el peligro de ser atropellado mientras opera el gato o está cambiando la llanta.
- No utilice el kit o conduzca su vehículo bajo las siguientes condiciones:
  - Si la perforación o corte en la llanta es de aproximadamente 6 mm (1/4 in) o más grande.
  - Si la llanta tiene algún daño en el costado.
  - Si la llanta tiene algún daño por manejar con presión muy baja.
  - Si la llanta tiene algún daño ocasionado por manejar con la llanta sin aire.
  - Si la rueda tiene algún daño.
  - Si esta inseguro de las condiciones de la llanta o rueda.
- Mantenga el kit alejado de flamas o fuente de calor.
- Si el kit se encuentra suelto en un impacto o frenada repentina, los ocupantes del vehículo podrían ser lastimados. De no tomar en cuenta las advertencias dadas, los ocupantes y conductor podrían tener lesiones serias o fatales.
- Evite que el contenido del kit le caiga en los ojos, en el pelo o en la ropa. El kit es peligroso si se ingiere, se traga o se absorbe por la piel: Provoca irritación de los ojos, la piel y el sistema respiratorio. Lávese inmediatamente, con gran cantidad de agua si le cae en los ojos o la piel. Si el kit, le cae en la ropa, cambiársela lo más rápido posible.
- La solución del sellador contiene látex. En caso de urticaria o reacción alérgica, consulte al doctor inmediatamente. Mantenga el kit lejos del alcance de los niños. Si lo traga, enjuáguese la boca inmediatamente con gran cantidad de agua y tome mucha agua. Consulte al doctor inmediatamente.

## Sellado de llantas usando el kit de emergencia

### (A) Cuando se detenga para utilizar el kit de emergencia

1. Deténgase en algún lugar seguro y encienda las luces intermitentes
2. Verifique que la válvula de inflado (de la llanta desinflada) se encuentre en una posición cercana al piso. Esto permitirá a las mangueras (3 y 5) llegar a la válvula y mantener el kit en el suelo. Esto dará la mejor posición cuando se inyecte el sellador a la llanta desinflada. Mueva el vehículo para colocar el válvula de inflado en esta posición antes de proceder.
3. Coloque la transmisión en la posición "P" (transmisión automática) o en Neutral (transmisión manual) y apague el motor.
4. Aplique el freno de estacionamiento.

### (B) Procedimiento para el uso del kit de emergencia

1. Gire la perilla de selección (2) en modalidad de sellado.
2. Desenrede la manguera del sellador (3) retire el tapón amarillo que se localiza en un extremo de la manguera.





3. Coloque el kit de emergencia para pinchaduras en el piso en una superficie plana cerca de la llanta desinflada.
4. Remueva el tapón de la válvula de inflado de la llanta y atornille el extremo de la manguera del sellador (3) a la válvula de inflado.
5. Desenrede el enchufe de energía y cable (7) y posteriormente inserte el conector en la salida de energía de 12 voltios.

**NOTA: No remueva objetos extraños de la llanta (ejemplo: tornillos, clavos).**

### **(C) Inyectar sellador a llanta desinflada**

- Siempre encienda el vehículo antes encender el kit

**NOTA: Los vehículos con transmisión manual deben de tener puesto el freno de estacionamiento y el selector de velocidades en la posición neutral.**

- Después de presionar el botón de encendido (1), el sellador (fluido blanco) fluirá de la botella (4) a través de la manguera del sellador (3) hasta llegar a la llanta

**NOTA: El sellador puede fugar a través de las perforaciones que presente la llanta.**

***Si el sellador (fluido blanco) no fluyó en los primero 10 segundos a través de la manguera del sellador (3):***

1. Presione el botón de encendido (1) para apagar el kit. Desconecte la manguera de sellador (3) de la válvula de inflado. Asegúrese que la válvula de inflado esté libre de residuos. Conecte nuevamente la manguera del sellador (3) a la válvula de inflado. Verifique que la perilla selectora (2) se encuentre en modalidad de sellado y no de aire. Presione el botón de encendido (1) para encender el kit.
2. Conecte el enchufe de energía (7) a una salida de 12 voltios diferente del vehículo, o la salida de otro vehículo, si se está disponible. Asegúrese de que el motor del vehículo este encendido antes de encender el kit.
3. La botella de sellador (4) se puede encontrar vacía por previos usos. Llame para asistencia.

**NOTA: Si la perilla selectora (2) se encuentra en la modalidad de aire y la bomba está operando, el aire saldrá de la manguera negra de bomba de aire (5), y no de la manguera de sellador (3).**

***Si el sellador (fluido blanco) fluyó a través de la manguera del sellador (3):***

1. Continúe operando la bomba hasta que el sellador ya no esté fluyendo a través de la manguera (normalmente toma de 30 a 70 segundos). Como el sellador vaya fluyendo a través de la manguera (3), el indicador de presión (8) bajará de aproximadamente 70 psi (4.8 bar) a la presión de la llanta cuando la botella de sellador (4) este vacía.
2. La bomba comenzará a inyectar aire en la llanta inmediatamente después de que la botella de sellador (4) este vacía. Continúe operando la bomba e infle las llantas a la presión indicada en la etiqueta de presión de llantas en el pilar del lado del conductor (presión recomendada). Verifique la presión de la llanta en el indicador de presión (8).



***Si la llanta no se infla al menos a una presión de 26 psi (1.8 Bar) en 15 minutos:***

- La llanta está gravemente dañada. No intente operar el vehículo. Llame a asistencia.

**NOTA: Si la llanta es sobre inflada, presione el botón de desinflado para reducir la presión de llanta antes de continuar.**

***Si la llanta se infla a la presión recomendada o al menos a 26 psi (1.8 Bar) en 15 minutos:***

1. Presione el botón de encendido (1) para apagar el kit.
2. Retire la etiqueta de límite de velocidad de la parte superior de la botella de sellador (4) y coloque la etiqueta en el volante.
3. Posteriormente desconecte la manguera de sellador (3) de la válvula de inflado de las llantas, coloque nuevamente el tapón amarillo en el extremo de la manguera y por ultimo guarde el kit en el compartimiento del vehículo.

### ¡PRECAUCIÓN!

- El metal y dispositivo del enchufe de energía y cable (8) puede estar caliente después de haber sido utilizado, por tanto debe ser manejado con precaución.
- Si no se reinstala correctamente el tapón amarillo al extremo de la manguera de sellador (6), puede ocasionar que sellador entre en contacto con su piel, ropa e interior del vehículo. También puede sellar componentes internos del kit lo cual puede causar un daño permanente al kit.

### (D) Conducir el vehículo

Inmediatamente después de haber inyectado el sellador y haber inflado la llanta, conduzca el vehículo por un lapso de 8 km (5 millas) o 10 minutos para permitir una correcta distribución del sellador en toda la llanta. No exceda los 80 km/h (50 mph).

### ¡ADVERTENCIA!

El kit de emergencia para pinchaduras no es una reparación permanente para una llanta perforada. Lleve la llanta a ser inspeccionada, reparada o reemplazada después de haber utilizado el kit. No exceda los 80 km/h (50 mph) hasta que se haya sido reparada o reemplazada. De no tomar en cuenta las advertencias dadas, los ocupantes y conductor podrían tener lesiones serias o fatales.

### (E) Después de conducir

Signa los pasos enlistados en (A) "Cuando se detenga para utilizar el kit de emergencia" antes de continuar.

1. Gire la perilla selectora (2) a modalidad aire.
2. Desenrolle el cable de alimentación y conéctelo a la toma de corriente de 12 voltios del vehículo.



3. Desenrede la manguera negra de bomba de aire (5), y conecte a la válvula de inflado de la llanta.
4. Verifique la presión de la llanta mostrada en el indicador de presión (8).

***Si la llanta tiene una presión menor a 19 psi (1.3 Bar):***

La llanta está demasiado dañada. No intente operar el vehículo en estas condiciones, llame a asistencia.

***Si la llanta tiene una presión de 19 psi (1.3 Bar) o mayor:***

1. Presione el botón de encendido (1) para encender e inflar la llanta a la presión indicada en la etiqueta de información de llantas y carga localizada del lado de la puerta del conductor

**NOTA: Si la bomba de aire está equipado con un botón de desinflado y el neumático esta sobre inflado, presione el botón de desinflado para reducir la presión de los neumáticos a la presión de inflado recomendada antes de continuar.**

2. Desconecte el kit de la válvula de inflado de la llanta y reinstale el tapón de la válvula de inflado y desconéctelo de la toma de corriente de 12 voltios.
3. Coloque el kit en el espacio que se dispuso para su almacenamiento en el vehículo.
4. Lleve la llanta a inspeccionar y reparar o reemplazar lo antes posible a un distribuidor autorizado o un centro de servicio de llantas.
5. Quite la etiqueta de límite de velocidad del módulo de instrumentos después de haber reparado la llanta
6. Reemplace el ensamble de botella selladora (4) y manguera de sellado (3) con su distribuidor autorizado lo antes posible. Refiérase a (F). "Reemplazo de botella de sellador y manguera".

**NOTA: Cuando lleve la llanta sellada a servicio, notifique su distribuidor autorizado o al centro de servicio que la llanta fue sellada con el kit de servicio.**

**(F) Reemplazo de botella de sellador y manguera**

1. Desenrede la manguera de sellador (3, transparente).
2. Localice el botón rojo de liberación de la botella de sellador en la parte inferior derecha del kit.
3. Presione y mantenga presionado el botón que libera la botella de sellador, luego tire de la botella de sellador mientras mantiene presionado el botón.
4. Limpie cualquier residuo sobrante de la carcasa del kit.
5. Coloque la botella de sellador (4) en la carcasa para que la manguera con sellador (3) quede alineada con la ranura el frente de la carcasa. Presione y mantenga presionado el botón de liberación, posteriormente presione la botella en la carcasa mientras mantiene presionado el botón de liberación. Escuchará un clic, indicando que la botella quedo colocada en su lugar. Libere el botón.
6. Verifique que el tapón amarillo quede instalado in la manguera del sellador (3) y regrese la manguera a su área de almacenamiento (en la parte superior del kit).
7. Regrese el kit a su área de almacenamiento.



## PROCEDIMIENTO DE ARRANQUE CON CABLES PASA CORRIENTE

Si el vehículo tiene descargada la batería, se pueden utilizar cables pasa corriente para arrancar con una batería auxiliar o la batería de otro vehículo. Este tipo de arranque puede ser peligroso si no se hace correctamente, así que siga con cuidado este procedimiento.

**NOTA:** Cuando se use una batería auxiliar portátil siga las instrucciones y precauciones de funcionamiento del fabricante.

### ¡ADVERTENCIA!

No trate de arrancar con cables pasa corriente una batería que está congelada. Ésta puede romperse o explotar y provocar lesiones personales.

### ¡PRECAUCIÓN!

No use una batería auxiliar o ninguna fuente auxiliar que tenga un sistema mayor a 12- voltios, debido a que puede dañarse la batería, el motor de arranque, el alternador o el sistema eléctrico.

### Preparativos para el arranque con cables pasa corriente

Los postes remotos para el arranque con cables pasa corriente se encuentran localizada debajo del cofre en el compartimiento del motor, del lado del conductor.

El polo remoto positivo (+) está protegido por una tapa localizada a un lado del centro de distribución de potencia frontal.

El polo remoto negativo (-) está localizado en el núcleo de soporte más cercano a la parte delantera del vehículo.

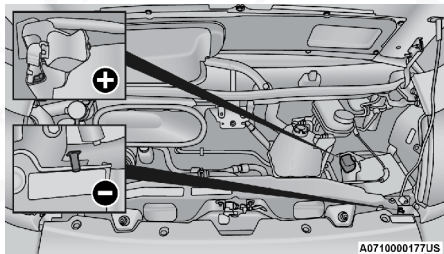

Ubicación de los postes pasa corriente

(+) — Polo remoto positivo (+)

(-) — Polo remoto negativo (-)

Vea los pasos a continuación para la preparación de arranque con cables pasa corriente:

1. Aplique el freno de estacionamiento, ponga la palanca de la transmisión en estacionamiento (P) y coloque el interruptor de ignición en apagado (OFF).
2. Apague el calefactor, el radio y cualquier otro accesorio eléctrico innecesario.



3. Tire hacia arriba y retire la cubierta protectora sobre el polo remoto positivo (+) de la batería del control remoto.
4. Si usa otro vehículo para arrancar la batería, estacione el vehículo al alcance de los cables de puente, aplique el freno de mano y asegúrese de que el control de ignición esté en posición de apagado (OFF).

**¡ADVERTENCIA!**

No permita que los vehículos se toquen, pues puede establecerse una conexión a tierra, provocar una descarga eléctrica y ocasionar lesiones.

**¡ADVERTENCIA!**

- Tenga cuidado en evitar las aspas del ventilador del radiador cuando levante el cofre. El ventilador puede encenderse en cualquier momento si la ignición está prendida y las aspas pueden ocasionar lesiones.
- Qúitese toda la joyería de metal, como relojes, anillos y pulseras, que podrían hacer un contacto eléctrico no intencional y provocar lesiones.
- El líquido de la batería contiene ácido sulfúrico, que es una solución ácida corrosiva; no permita que le caiga en los ojos, en la piel o en la ropa ya que puede provocar quemaduras; además genera gas hidrógeno, que es inflamable y explosivo. Mantenga flamas o chispas lejos de las baterías.

**Procedimiento para el arranque con cables****¡ADVERTENCIA!**

El no seguir el siguiente procedimiento puede resultar en lesiones personales o daños a las propiedades por explosión de batería.

**¡PRECAUCIÓN!**

Si no sigue estos procedimientos se podría dañar el sistema de carga del vehículo auxiliar o del vehículo con la batería descargada.

***Conectando los cables pasa corriente***

1. Conecte el extremo positivo (+) del cable pasa corriente en el polo positivo (+) de la batería descargada.

**NOTA:** El polo positivo (+) está protegido por una tapa localizada en el compartimiento del motor, del lado del conductor, debajo de la cubierta del centro de distribución de potencia frontal

2. Conecte el extremo opuesto del mismo cable (polo positivo (+)) en el polo remoto positivo (+) de la batería auxiliar.
3. Conecte el extremo negativo (-) del cable pasa corriente, al polo remoto negativo (-) de la batería auxiliar.
4. Conecte el extremo opuesto negativo (-) del cable pasa corriente al borne negativo remoto o a una buena conexión a tierra del motor del vehículo descargado. Una "tierra" es una parte metálica expuesta/sin pintar del motor, la estructura o el chasis, como un bracket de accesorios o un perno grande. La tierra debe estar lejos de la batería y del sistema de inyección de combustible.





**NOTA: El polo remoto negativo (-) está localizado en el frente del compartimiento del motor, del lado del conductor**

### ¡ADVERTENCIA!

No conecte el cable pasa corriente al polo remoto negativo de la batería descargada. Las chispas eléctricas generadas pueden hacer que la batería explote y provocarle heridas serias. Solo use una buena conexión a tierra del motor con la batería descargada, como lo son: partes expuestas o sin pintar del motor, estructura o chasis, como un bracket de accesorios o un perno largo.

5. Arranque el motor del vehículo que tiene la batería auxiliar, permita que el motor funcione en marcha mínima algunos minutos y después arranque el motor del vehículo que tiene la batería descargada.
6. Una vez que el motor ha encendido, siga el procedimiento de "Desconectando los cables pasa corriente."

#### **Desconectando los cables pasa corriente**

1. Desconecte del punto de tierra la terminal negativa (-) del cable pasa corriente, del vehículo con la batería descargada.
2. Desconecte la terminal negativa (-) del cable pasa corriente, del polo remoto negativo (-) de la batería auxiliar.
3. Desconecte la terminal positiva (+) del cable pasa corriente, del polo remoto positivo (+) de la batería auxiliar.
4. Desconecte la terminal positiva (+) del cable pasa corriente, del polo remoto positivo (+) del vehículo con la batería descargada y reinstale la cubierta protectora.
5. Cierre la cubierta del centro de distribución de potencia frontal.

Si para encender su vehículo frecuentemente requiere de utilizar el arranque por medio de cables pasa corriente, es necesario que acuda con su distribuidor para que revise la batería y el sistema de carga de su vehículo.

### ¡PRECAUCIÓN!

Los accesorios que pueden conectarse a las salidas de corriente del vehículo, utilizan corriente de la batería del auto, aún cuando no estén en uso (por ejemplo: teléfonos celulares, etc.). Eventualmente, si se dejan conectados por periodos largos de tiempo sin el motor funcionado, la batería del vehículo se descargará lo suficiente para disminuir su tiempo de vida y/o evitar que el vehículo arranque.

#### **Localización de la batería**

Hay dos entradas de postes pasa corriente debajo del cofre recomendadas para pasar corriente. Si se necesita acceso a la batería, ésta se encuentra debajo del suelo de lado del conductor.



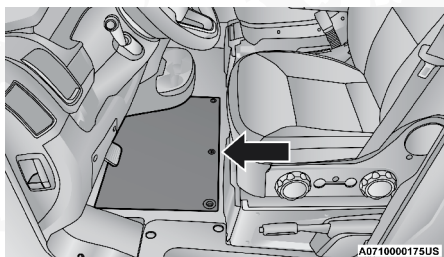

Panel de acceso

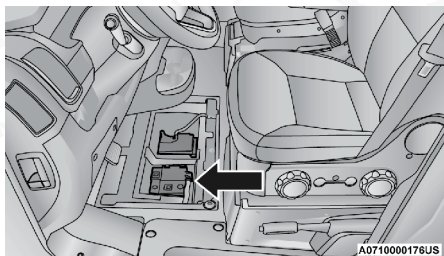

Ubicación de la batería

## SI EL MOTOR SE SOBRECALIENTA

Si el vehículo se sobrecalienta, será necesario llevarlo a servicio a un distribuidor autorizado.

En cualquiera de las siguientes situaciones, se puede reducir el riesgo de sobrecalentamiento si se toman las acciones apropiadas.

- En las autopistas — Reduzca la velocidad.
- En el tráfico de la ciudad — mientras el vehículo está detenido, ponga la transmisión en NEUTRAL (N), pero no aumente la velocidad de ralentí del motor mientras mantiene el vehículo detenido con los frenos.

**NOTA:** Para aminorar una condición inminente de sobrecalentamiento, realice estos pasos:

- Si el aire acondicionado (A/C) está funcionando, apáguelo. El sistema de aire acondicionado añade calor al sistema de enfriamiento del motor, de manera que si lo apaga puede ayudar a eliminar este calor.
- También puede girar el control de temperatura a máximo calor, el control de modo a piso y el control del ventilador a alta. Esto permite que el núcleo del calefactor actúe como complemento del radiador y contribuya a eliminar el calor del sistema de enfriamiento del motor.



**¡ADVERTENCIA!**

Usted u otras personas pueden sufrir quemaduras severas provocadas por el refrigerante (anticongelante) caliente del motor o por el vapor del radiador. Si ve o escucha vapor proveniente de la parte inferior del cofre, no lo abra hasta que el radiador se haya enfriado. Nunca intente quitar el tapón de presión del sistema de enfriamiento si el radiador o la botella del refrigerante están calientes.

**¡PRECAUCIÓN!**

Si conduce con el sistema de enfriamiento caliente, el vehículo podría dañarse. Si el indicador de temperatura marca "HOT" (Caliente) (H), oríllese y detenga el vehículo. Deje el vehículo en marcha mínima con el aire acondicionado apagado hasta que la aguja llegue al rango normal. Si la aguja permanece en "HOT" (Caliente) (H) y escucha campanillas continuas, apague inmediatamente el motor y solicite servicio.

**SELECTOR DE VELOCIDADES ATASCADO**

Si hay algún mal funcionamiento o el selector de velocidades no puede ser sacado de posición de P (estacionamiento), puede usar algunos de los siguientes procedimientos para moverlo temporalmente:

1. Apague el motor.
2. Aplique firmemente el freno de estacionamiento.
3. Con un destornillador pequeño o una herramienta similar, retire el material de la funda de la palanca de cambios del selector de marchas tirando hacia arriba para separar con cuidado el bisel del selector de marchas y el conjunto de la funda de la consola.

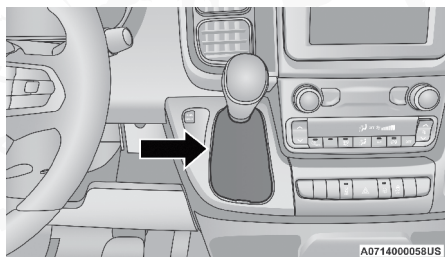

**Cubierta de liberación del selector de velocidades**

4. Presione firmemente y mantenga presionando, el pedal del freno.
5. Inserte el desarmador o una herramienta similar al puerto de acceso, presione hacia delante el liberador del selector.

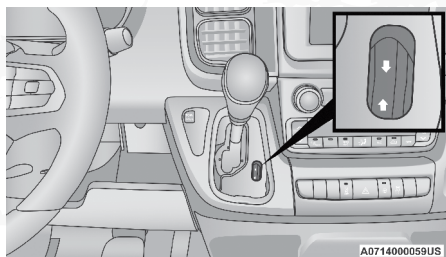

#### Cubierta de liberación del selector de velocidades

6. Mueva el selector de velocidades hacia la posición "N" (neutral).
7. El vehículo puede ser arrancado en neutral.
8. Vuelva a instalar la cubierta de acceso.

## PARA LIBERAR UN VEHÍCULO ATASCADO

Si su vehículo se atasca en lodo, arena o nieve, generalmente puede liberarlo utilizando un movimiento de balanceo. Gire el volante a la derecha y a la izquierda para despejar el área alrededor de las ruedas delanteras. Cambie entre conducción y reversa mientras presiona levemente el acelerador. Después cambie de reversa a marcha. Generalmente es más efectivo hacer menor presión en el pedal del acelerador para mantener el movimiento de balanceo sin hacer patinar las ruedas.

### ¡PRECAUCIÓN!

Revolucionar el motor o hacer girar las llantas a una velocidad muy alta, puede sobrecalentar la transmisión y hacerla fallar. Permita al motor descansar en marcha mínima con la palanca de la transmisión en posición "N" (neutral) por al menos 1 minuto por cada 5 ciclo de movimientos de balanceo. Esto minimizará el riesgo de falla en la transmisión durante los largos periodos de esfuerzo al liberar un vehículo atascado.

**NOTA:** Presione el interruptor "ESC OFF" (ESC apagado), para colocar el Control electrónico de estabilidad en el modo "Parcialmente apagado", antes de balancear el vehículo. Refiérase a "Sistema de frenos" en el capítulo "Arranque y Operación" para más información. Una vez liberado el vehículo, presione el interruptor, presione el interruptor de "ESC OFF" para restablecer el modo "ESC ON".

### ¡ADVERTENCIA!

Hacer girar rápidamente las llantas puede ser peligroso. Las fuerzas generadas por el giro excesivo de las llantas pueden provocar daños e incluso provocar la falla del eje y llantas. Una llanta podría explotar y herir a alguien. No haga girar las llantas de su vehículo a velocidades mayores a los 48 km/h (30 mph) por más de 30 segundos continuos sin parar. No permita a nadie estar cerca de una llanta girando, sin importar la velocidad.





**¡PRECAUCIÓN!**

- Cuando balancee un vehículo atascado al cambiar de velocidades entre "D" y "R", no haga girar las ruedas más rápido a 24 km/h (15 mph), o la transmisión podría resultar dañada.
- Revolucionar el motor o hacer girar las llantas a una velocidad muy alta, puede sobrecalentar y provocar una falla en la transmisión. También puede dañar las llantas. No haga girar las llantas a una velocidad mayor a los 48 km/h (30 mph) mientras que el vehículo se encuentra con una velocidad engranada marcha (sin cambio de velocidad en la transmisión).

**PARA REMOLCAR UN VEHÍCULO DESCOMPUESTO**

Esta sección describe los procedimientos de remolque de un vehículo descompuesto utilizando un servicio de camión grúa comercial.

Condición de arrastre	Llantas fuera del pavimento	Transmisión Automática
Remolque plano	Ninguna	NO PERMITIDO
Carretilla de arrastre o Dolly	Delantera	OK
	Trasera	NO PERMITIDO
En cama plana (Grúa)	Todas	OK

**NOTA: Cuando arrastre su vehículo, siempre siga las leyes aplicables en el estado o provincia. Contacte las oficinas estatales y provinciales para detalles adicionales.**

Para no dañar el vehículo, se requiere equipo de remolque o elevación apropiado. Use sólo barras de remolque y otro equipo diseñado para este propósito. Siga las instrucciones del fabricante del equipo. El uso de cadenas de seguridad es obligatorio. Sujete la barra de remolque u otro dispositivo de remolque a los miembros estructurales principales del vehículo, no a las defensas ni soportes asociados. Se deben observar las leyes locales y estatales que apliquen al remolque de vehículos.

**NOTA:**

- Debe asegurarse de que la función Freno de estacionamiento automático esté desactivada antes de remolcar este vehículo para evitar el estacionamiento eléctrico accidental. Enganche de freno. La función de freno de estacionamiento automático se habilita o deshabilita a través de las funciones programables por el cliente en la configuración de Uconnect.
- Los vehículos con una batería descargada o una falla eléctrica total cuando el Freno de estacionamiento eléctrico (EPB) está activado, necesitarán una plataforma (dolly) o un gato para levantar las ruedas traseras del suelo cuando mueva el vehículo a una plataforma.
- La función Safehold activará el freno de mano eléctrico cada vez que se abra la puerta del conductor (si la batería está conectada, el encendido está en ON, la transmisión no está en ESTACIONAMIENTO y el pedal





del freno está liberado). Si está remolcando este vehículo con el encendido en el modo ON/RUN, debe desactivar manualmente el freno de estacionamiento eléctrico cada vez que se abre la puerta del conductor presionando el pedal del freno y luego soltando el EPB.

Si es necesario usar los accesorios (limpiadores, desempañador, etc.) Durante el remolque, la ignición debe estar en la posición encendido/en marcha.

Si la llave del vehículo no se encuentra disponible o la batería del vehículo esta descargada vea la sección de "Selector de velocidades atascado" en este capítulo para verificar instrucciones para cambiar la posición "P" para el remolque del vehículo.

### ¡PRECAUCIÓN!

- No intente usar equipo tipo malacate cuando remolque. Puede dañar el vehículo.
- Cuando asegure el vehículo en un camión con plataforma plana, no lo sujete a los componentes de la suspensión delantera ni trasera. Si el remolque no es correcto se puede dañar el vehículo.

## Transmisión automática

El fabricante recomienda remolcar el vehículo con las cuatro ruedas **FUE-RA** del piso utilizando una plataforma plana.

Si no está disponible una plataforma plana y la transmisión está operable, el vehículo se puede remolcar con las ruedas delanteras sobre el piso bajo las condiciones siguientes:

- La transmisión debe estar en posición NEUTRAL.
- La velocidad de remolque no debe ser mayor a 40 km/h (25 mph).
- La distancia de remolque no debe ser mayor a 24 km (15 millas).

Si la transmisión no se encuentra en funcionamiento, o es necesario arrastrar el vehículo a más de 40 km/h (25 mph) o más lejos de 24km (15 mph). Los métodos aceptados de arrastre son utilizando una grúa de plataforma (cama plana) o elevando las llantas delanteras usando una plataforma de cama plana para camión o con el equipo para levantar las llantas delanteras.

### ¡PRECAUCIÓN!

- Si el vehículo se remolca a más de 40 km/h (25 mph) o más de 24 km (15 millas) con las ruedas delanteras sobre el piso se puede dañar severamente la transmisión.
- Si el vehículo es remolcado sin los requerimientos adecuados y aquí mencionados. Los daños por remolcar inapropiadamente no están cubiertos por la garantía limitada de vehículo nuevo.



## **SISTEMA DE RESPUESTA CONTRA ACCIDENTES MEJORADO (EARS)**

El vehículo está equipado con un sistema de respuesta contra accidentes mejorado.

Esta característica es una red de comunicación que en vigor en caso de impacto.

Por favor, consulte la sección “Sistemas de protección a los ocupantes” y “Interruptor de corte de combustible” en el capítulo “Seguridad” para más información acerca de este sistema.

## **GRABADOR DE DATOS (EDR)**

Este vehículo está equipado con un grabador de datos (EDR). El propósito principal del EDR es grabar, en ciertos choques o situaciones cercanas a choque, como el despliegue de las bolsas de aire o golpear contra un obstáculo en el camino, los datos ayudarán a entender cómo operaron los sistemas del vehículo.

Por favor, consulte la sección “Sistemas de protección a los ocupantes” en el capítulo “Seguridad” para más información acerca de este sistema.



# MANTENIMIENTO

## CONTENIDO

■	<b>COMPARTIMIENTO DEL MOTOR .....</b>	<b>283</b>
•	Motor 3.6L .....	283
•	Verificación del nivel del aceite .....	283
•	Agregando líquido del lavador .....	284
•	Batería libre de mantenimiento .....	285
•	Lavado a presión .....	285
■	<b>SERVICIO DEL DISTRIBUIDOR .....</b>	<b>286</b>
•	Aceite del motor .....	286
•	Filtro de aceite del motor .....	287
•	Inspección y reemplazo del filtro del filtro de aire del motor .....	288
•	Mantenimiento del aire acondicionado .....	289
•	Lubricación de la carrocería .....	291
•	Hojas del limpiaparabrisas .....	291
•	Sistema de escape .....	291
•	Sistema de enfriamiento .....	293
•	Sistema de frenos .....	296
•	Transmisión automática .....	297
■	<b>FUSIBLES.....</b>	<b>298</b>
•	Información general.....	298
•	Fusibles de bajo del cofre .....	299
•	Fusibles interiores .....	302
•	Fusibles en el pilar central derecho.....	303
■	<b>FOCOS DE REPUESTO.....</b>	<b>304</b>
•	Reemplazo de focos, nombres y números de parte.....	304
•	Focos de las luces interiores.....	304
•	Focos de las luces exteriores.....	304
•	Reemplazo de focos exteriores.....	305
•	Reemplazo de focos interiores.....	308
■	<b>LLANTAS.....</b>	<b>310</b>



- Información de seguridad de las llantas ..... 310
- Llantas — Información general ..... 317
- Tipos de llantas ..... 322
- Llantas de refacción (si así está equipado)..... 323
- Cuidado de las ruedas y rines ..... 325
- Cadenas para llantas (dispositivos de tracción)..... 326
- Recomendaciones para la rotación de llantas ..... 327
- **GRADOS UNIFORMES DE CALIDAD DE LAS LLANTAS ..... 328**
  - Desgaste ..... 328
  - Grados de tracción ..... 328
  - Grados de temperatura ..... 329
- **ALMACENAMIENTO DEL VEHÍCULO ..... 329**
- **CARROCERÍA ..... 329**
  - Protección contra agentes atmosféricos ..... 329
  - Mantenimiento de la carrocería y parte inferior ..... 330
  - Mantenimiento de la carrocería ..... 330
- **INTERIORES ..... 331**
  - Asientos y piezas tapizadas ..... 331
  - Piezas plásticas y pintadas ..... 332
  - Limpieza de la tapicería de piel ..... 333
  - Superficies de cristal ..... 333



## COMPARTIMIENTO DEL MOTOR

### ¡PRECAUCIÓN!

No se recomienda el lavado a presión del compartimiento del motor. Se han tomado ciertas precauciones para proteger las piezas y conexiones, sin embargo, la presión generada por estas máquinas es tal que la protección contra el ingreso de agua no puede ser garantizada.

### Motor 3.6L

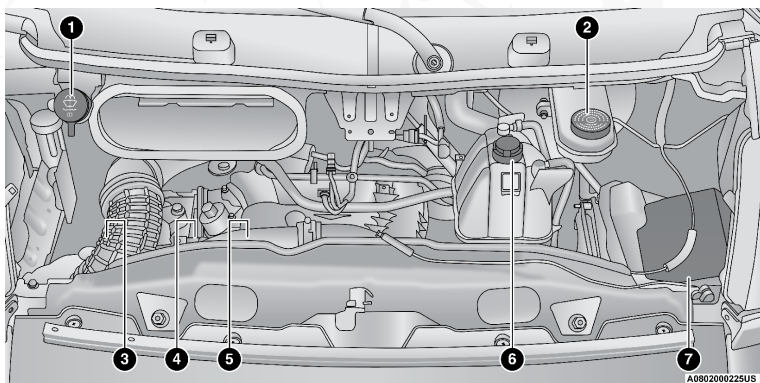

1. Depósito de líquido del lavaparabrisas
2. Depósito de líquido de frenos
3. Filtro de aire del motor
4. Llenado de aceite del motor
5. Varilla medidora de nivel de aceite del motor
6. Depósito del refrigerante del motor
7. Fusibles (Centro de distribución de energía)

### Verificación del nivel del aceite

### ¡ADVERTENCIA!

- Nunca fume mientras trabaja en el compartimiento del motor: gas y vapores inflamables pueden estar presentes, con un alto riesgo de incendio.
- Sea muy cuidadoso cuando trabaje en el compartimiento del motor con el motor caliente: Podría provocarse quemaduras. No se acerque al ventilador de enfriamiento: El ventilador eléctrico podría encenderse, provocando riesgo de lesiones. Bufandas, corbatas y otros tipos de prendas sueltas podrían ser atrapadas por las partes en movimiento.





**¡PRECAUCIÓN!**

- Tenga cuidado de no confundir los diferentes líquidos al reabastecer: ¡No son compatibles entre ellos! Reabastecer los niveles con líquidos no apropiados podría dañar severamente su vehículo.
- El nivel de aceite nunca debe exceder la marca MAX.
- Siempre asegúrese de utilizar aceite para motor con las mismas especificaciones que al que se encuentra en el motor.
- Si está reabasteciendo el aceite del motor, espere a que el motor se enfríe antes de manipular el tapón de la boca de llenado del aceite, particularmente en vehículos con tapón de aluminio (si así está equipado). ADVERTENCIA: ¡Riesgo de quemaduras!
- Llenar de más o de menos el cárter causará la aireación del aceite o la pérdida de presión del aceite. Esto puede dañar su motor.

Para garantizar la debida lubricación del motor, el aceite del motor se debe conservar en el nivel correcto. Revise periódicamente el nivel del aceite, por ejemplo cada vez que cargue combustible. El mejor momento para revisar el nivel del aceite del motor es aproximadamente cinco minutos después de apagar un motor que se ha calentado completamente.

Verificar el aceite mientras el vehículo está sobre piso nivelado mejorará la precisión de las lecturas de nivel de aceite.

Hay cuatro tipos posibles de varilla medidora,

- Zona sombreada
- Zona sombreada marcada SAFE (Seguro)
- Zona sombreada marcada MIN en la parte baja del rango y MAX en la parte alta del rango.
- Zona sombreada marcada con hoyuelos al final del rango MIN y MAX.

**NOTA: Mantenga siempre el nivel de aceite entre los rangos marcados por la zona sombreada en la varilla medidora.**

Agregar 1 litro (1 cuarto de galón) de aceite cuando la lectura está en el extremo inferior del rango de la varilla medidora, elevará el nivel de aceite al extremo superior de la marca de rango.

**¡PRECAUCIÓN!**

Llenar de más o de menos el carter causará la aireación del aceite o la pérdida de presión del aceite. Esto puede dañar su motor.

**Agregando líquido del lavador**

El depósito de líquido se localiza debajo del cofre y debe revisarse el nivel del líquido en intervalos regulares. Llene el depósito con solvente de lava parabrisas (no use anticongelante de radiador).y opere el sistema por unos segundos para eliminar el agua residual.

El depósito de líquido lavaparabrisas contendrá un galón completo de líquido cuando se encienda la luz de líquido lavaparabrisas bajo.



**¡ADVERTENCIA!**

Los solventes limpiaparabrisas disponibles comercialmente son inflamables. Puede encenderse y provocar quemaduras. Tenga cuidado cuando rellene o trabaje cerca de la solución del lava parabrisas.

Después de haber calentado el motor, haga funcionar el desempañador durante unos minutos para reducir la posibilidad de que se embarre o congele el líquido sobre el parabrisas. La solución de limpiaparabrisas para todo tiempo de Mopar®, utilizada con agua como se indica en el recipiente, ayuda en la acción limpiadora, reduce el punto de congelación y evita la obstrucción de la tubería, además no es dañina para la pintura o vestidura.

**Batería libre de mantenimiento**

Su vehículo está equipado con batería libre de mantenimiento. Usted no tendrá que agregarle agua, no se requiere mantenimiento periódico.

**¡ADVERTENCIA!**

- El líquido de la batería es una solución corrosiva y puede quemar o causar ceguera. No deje que éste entre en contacto con los ojos, piel o ropa. No se incline en la batería mientras acomoda las pinzas. Si el ácido salpica en los ojos, ropa o piel, enjuague con abundante agua. Refiérase a la sección de "Qué hacer en caso de emergencia", para más información.
- El gas de la batería es flamable y explosivo, Mantenga la batería lejos de las chispas o flamas. No use un alimentador de batería con carga mayor a 12 voltios. No permita que los cables puente se toquen entre si.
- Las terminales, postes o accesorios relacionados con la batería contienen plomo y componentes de plomo. Lave sus manos después de haber estado en contacto con la batería.

**¡PRECAUCIÓN!**

- Es esencial que cuando reemplace los cables de la batería que están conectados el cable positivo al poste positivo y el cable negativo al poste negativo. Los postes positivos de la batería están marcados con (+) y el negativo (-) y se identifican en la batería. Las abrazaderas del cable deben estar firmemente apretadas en los postes y libres de corrosión. No permita que las pinzas del cable se toquen entre sí.
- Si se utiliza un "cargador rápido" mientras que la batería está en el vehículo, desconecte ambos cables de la batería del vehículo antes de conectar el cargador a la batería. No utilice un cargador rápido" para proporcionar salida de voltaje.

**Lavado a presión**

No se recomienda limpiar el compartimiento del motor utilizando lavado a presión.



**¡PRECAUCIÓN!**

No se recomienda el lavado a presión del compartimiento del motor. Se han tomado ciertas precauciones para proteger las piezas y conexiones, sin embargo, la presión generada por estas máquinas es tal que la protección contra el ingreso de agua no puede ser garantizada.

**SERVICIO DEL DISTRIBUIDOR**

Su distribuidor autorizado cuenta con personal de servicio capacitado, herramientas especiales y equipo para realizar con experiencia todas las operaciones de servicio. Hay manuales de servicio disponibles, que incluyen información detallada de servicio para su vehículo. Consulte estos manuales antes de intentar llevar a cabo algún procedimiento.

**NOTA:** Alterar intencionalmente los sistemas de control de emisiones es motivo de sanciones civiles que se imputarán en su contra.

**¡ADVERTENCIA!**

Usted puede sufrir lesiones severas si trabaja cerca de un vehículo de motor. Sólo realice trabajos de servicio para los que esté preparado y para los que tenga el equipo adecuado. Si tiene alguna duda respecto a su propia capacidad para realizar un trabajo de servicio, lleve su vehículo a un Centro de Servicio.

**Aceite del motor****Selección del aceite de motor**

Los siguientes símbolos significan que los aceites han sido certificados por API. El fabricante recomienda solo usar aceites certificados por API .

*Símbolo del Instituto Norteamericano del Petróleo (API) para identificación del aceite del motor*



Este símbolo significa que los aceites 0W-20, 0W-30 y 5W-30 han sido certificados por el Instituto Norteamericano del Petróleo (API).



Este símbolo certifica los aceites de motor 0W-40, y 5W-40.

**¡PRECAUCIÓN!**

No use fluidos químicos en el aceite de su motor, los químicos pueden dañar su motor. Este tipo de daño no está cubierto por la garantía limitada de vehículo nuevo.

**Aceites de motor sintéticos**

Su motor está diseñado para aceites sintéticos para motor, solo use aceites sintéticos para motor aprobados por API.

Los aceites sintéticos que no cuenten con la marca de certificación y el número de grado correcto de viscosidad SAE no deben ser utilizados.



## Materiales agregados al aceite del motor

El fabricante recomienda firmemente que no agregue ningún aditivo (distinto a tintes de detección de fugas) para el aceite del motor. El aceite de motor es un producto de ingeniería y su desempeño puede verse disminuido por el uso de aditivos complementarios.

## Eliminación del aceite de motor y del filtro de aceite usados

Se debe tener cuidado al desechar el aceite del motor y los filtros de aceite usados de su vehículo. El aceite de motor y los filtros de aceite usados desechados indiscriminadamente, pueden representar un problema para el medio ambiente. Comuníquese con su distribuidor autorizado, estación de servicio o agencia gubernamental para obtener orientación sobre cómo y dónde puede desechar de manera segura el aceite y los filtros de aceite en su localidad.

## Filtro de aceite del motor

Se debe sustituir el filtro de aceite del motor con uno nuevo en cada cambio de aceite de motor.

### Selección del filtro de aceite del motor

Los motores del fabricante tienen un filtro de aceite del tipo de flujo total. Utilice un filtro de este tipo para hacer el reemplazo. La calidad de los filtros de repuesto varía considerablemente. Solamente deben usarse filtros de alta calidad para garantizar el servicio más eficiente. El fabricante recomienda utilizar los filtros de aceite de motor de alta calidad certificados de Mopar; en caso de que estos no se encuentren disponibles, el fabricante recomienda el uso de filtros de aceite de motor que cumplan o excedan los requerimientos de desempeño de Filtro SAE/USCAR-36

## Filtro del purificador de aire del motor

Refiérase a los "Programas de mantenimiento" de su póliza de garantía, para encontrar los intervalos de mantenimiento apropiados.

**NOTA: Asegúrese de seguir el intervalo de mantenimiento de las "condiciones de uso severo" si así aplica.**

### ¡ADVERTENCIA!

El sistema de inducción de aire (purificador de aire, mangueras, etc.) puede proporcionar una cierta protección en caso de una explosión del motor. No desmonte el sistema de inducción de aire (purificador de aire, mangueras, etc.) a menos que dicho desmontaje sea necesario para la reparación o el mantenimiento. Asegúrese de que nadie esté cerca del compartimiento de motor antes de arrancar un vehículo con el sistema de inducción de aire (manguera, purificador de aire) desmontado. No hacer lo anterior puede ocasionar lesiones personales severas.

### Selección del filtro del purificador de aire del motor

La calidad de los filtros de repuesto del purificador de aire del motor varía considerablemente. Solamente deben usarse filtros de alta calidad para garantizar el servicio más eficiente. Los filtros para el purificador de aire del





motor Mopar® son filtros de alta calidad y por ello se recomiendan.

## Inspección y reemplazo del filtro de aire del motor

### Extracción del filtro del filtro de aire del motor

1. Con una herramienta adecuada, afloje las abrazaderas y retire la manguera de suministro del conducto de aire del motor.

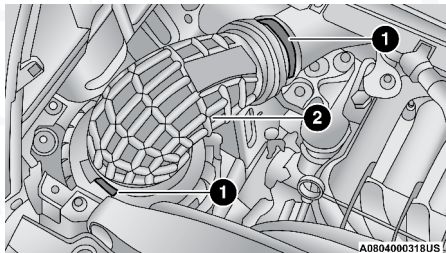

Manguera de suministro del conducto de aire del motor

1. Abrazaderas
2. Manguera de suministro del conducto de aire del motor

2. Con una herramienta adecuada, afloje completamente los sujetadores de la cubierta del filtro de aire del motor y retire la cubierta.

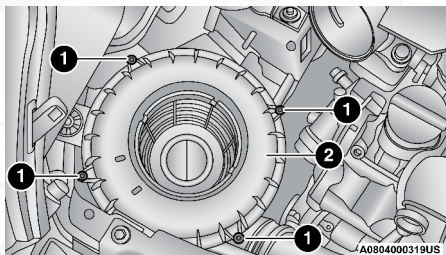

Cubierta del filtro de aire del motor

1. Sujetadores
2. Cubierta del filtro de aire del motor

3. Retire el filtro de aire del motor del conjunto de la carcasa.

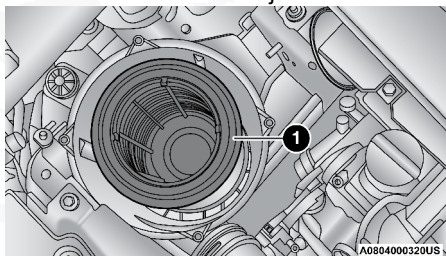

Filtro de aire del motor



### 1. Filtro de aire del motor

#### Instalación del filtro de aire del motor

#### NOTA:

Inspeccione y limpie el conjunto de la carcasa si hay suciedad o residuos significativos antes de reemplazar el filtro del filtro de aire del motor.

1. Instale el filtro de aire del motor en la carcasa.
2. Instale la cubierta del filtro de aire del motor en la carcasa.
3. Apriete los sujetadores en el conjunto del filtro del filtro de aire del motor.
4. Instale la manguera de suministro del conducto de aire del motor y apriete las abrazaderas.

### Mantenimiento del aire acondicionado

Para el mejor desempeño posible, un distribuidor autorizado debe revisar y dar servicio al aire acondicionado al inicio de cada temporada de calor. Este servicio debe incluir la limpieza de las aletas del condensador y una prueba de rendimiento. También debe revisarse la tensión de la banda impulsora en ese momento.

#### ¡ADVERTENCIA!

- Use solamente refrigerantes y lubricantes de compresor aprobados por el fabricante para su sistema de aire acondicionado. Algunos refrigerantes no aprobados son inflamables y pueden explotar, causándole lesiones. Otros refrigerantes o lubricantes no aprobados pueden provocar que falle el sistema, lo cual hará que la reparación sea más costosa. Refiérase a su póliza de garantía para más información.
- El sistema del aire acondicionado contiene refrigerante sometido a presión alta. Para no correr el riesgo de una lesión personal o un daño al sistema, la adición de refrigerante requiere que sean desconectadas las tuberías por un experto en reparaciones de ese tipo.

#### ¡PRECAUCIÓN!

No utilice lavados químicos en el sistema de aire acondicionado ya que los químicos podrían dañar los componentes del sistema. Estos daños no están cubiertos por la póliza de garantía del vehículo.

### Recuperación y reciclaje del refrigerante

El refrigerante de aire acondicionado R-134a es un hidrofluorocarbano (HFC) respaldado por la Agencia de Protección Ambiental como producto protector del ozono. No obstante ello, el fabricante recomienda que el servicio del aire acondicionado sea realizado por su distribuidor autorizado u otras instalaciones de servicio autorizadas que cuenten con equipo de recuperación y reciclaje.

**NOTA: Use solamente aceites y refrigerantes en su sistema A/C aprobados por PAG.**



## Filtro de aire A/C

Refiérase a la sección de "Programas de mantenimiento" para intervalos de mantenimiento.

### ¡ADVERTENCIA!

No retire el filtro de aire mientras el vehículo se encuentra funcionando, o cuando la ignición se encuentre en la posición "ACC" (Accesorios) u "ON/RUN" (Encendido/En marcha). Con el filtro de aire de la cabina retirado y el ventilador funcionando, éste podría entrar en contacto con las manos e impulsar suciedad y/o polvo a los ojos, provocando lesiones personales.

El filtro A/C se encuentra en el compartimiento de motor. Realice el siguiente procedimiento para cambiar el filtro:

1. Retire los dos tornillos que aseguran el soporte del filtro a la entrada de aire fresco y retire el soporte.

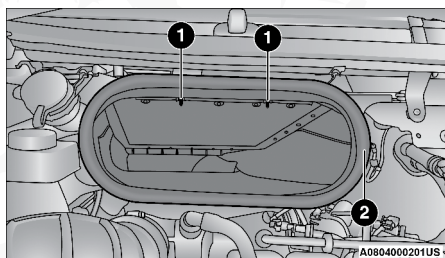

Accediendo al filtro de aire

1. Tornillos
2. Entrada de aire fresco

2. Retire y reemplace el filtro A/C del soporte.

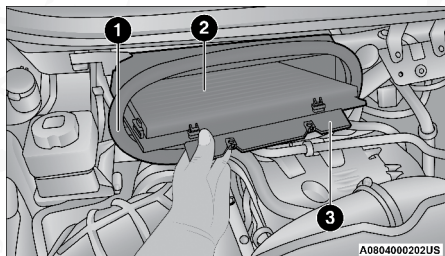

Retiro del filtro de aire

1. Entrada de aire fresco
2. Filtro de aire
3. Soporte del filtro de aire

3. Instale el filtro A/C en el soporte del filtro de aire. Cuando lo haga asegúrese de que el soporte esté bien colocado.
4. Instale los dos tornillos al ensamble nuevamente, para asegurar el soporte a la entrada de aire



## Lubricación de la carrocería

Los seguros y todos los puntos de giro de la carrocería, incluyendo elementos tales como las correderas del asiento, los puntos de giro de los seguros de la puerta y los rodillos, compuerta trasera, puertas deslizantes y cierres del toldo, deben lubricarse periódicamente con una grasa a base de litio como la Mopar® Spray White Lube para garantizar un funcionamiento silencioso y sencillo, además de protegerlos en contra del desgaste y la oxidación. Antes de la aplicación de cualquier lubricante, las partes involucradas deben limpiarse con un paño para retirar el polvo y gránulos. Después de la lubricación se debe retirar el exceso de grasa. Se deberá poner especial atención en los componentes de aseguramiento del cofre, para garantizar el funcionamiento correcto. Si realizan otros servicios debajo del cofre, deberán lubricarse y limpiarse el pestillo del cofre, el mecanismo de liberación y la traba de seguridad.

Los cilindros de cerradura externos deben lubricarse dos veces al año, preferentemente en el otoño y la primavera. Aplique una pequeña cantidad de lubricante de alta calidad, como el lubricante de cilindros de cerradura Mopar®, directamente al cilindro de la cerradura.

## Hojas del limpiaparabrisas

Los bordes de hule de las hojas de los limpiadores y el parabrisas deben limpiarse periódicamente con una esponja o tela suave y un limpiador no abrasivo. Esto retirará las acumulaciones de sal o la película de suciedad del camino.

El funcionamiento de los limpiadores sobre el vidrio seco durante períodos prolongados puede producir el deterioro de las hojas del limpiador. Siempre use el líquido del lavador cuando use los limpiadores para eliminar la sal o la mugre de un parabrisas seco.

Evite utilizar las hojas de los limpiadores para retirar el congelamiento o el hielo del parabrisas. Evite que el hule de la hoja tenga contacto con productos a base de petróleo como aceite, gasolina, etc.

**NOTA: La expectativa de vida de uso de las hojas, varía dependiendo del área geográfica o de la frecuencia de uso. Podrían tener un desempeño bajo y presentar líneas al limpiar. Si esto ocurre limpie las hojas o reemplácelas.**

## Sistema de escape

La mejor protección contra la entrada de monóxido de carbono al vehículo es un sistema de escape del motor con el debido mantenimiento.

Si usted nota cambios en el sonido del sistema de escape o si detecta vapores del escape en el interior del vehículo o si la parte inferior o posterior del vehículo está dañada, haga que un técnico autorizado inspeccione todo el sistema de escape y las áreas adyacentes en busca de partes rotas, dañadas, deterioradas o mal colocadas. Las uniones abiertas o las conexiones flojas pueden permitir que los humos del escape se filtren al compartimiento de los pasajeros. Además de lo anterior, inspeccione el sistema de escape cada vez que el vehículo se levante para lubricación o cambio de aceite. Efectúe los reemplazos que se requieran.



**¡ADVERTENCIA!**

- Los gases de escape pueden causar lesiones o la muerte. Contienen monóxido de carbono (CO), que es incoloro e inodoro. Respirarlo puede hacerle perder la conciencia y finalmente envenenarle. Para evitar respirar el CO, consulte "Gases de escape" en el capítulo "Seguridad".
- Un sistema de escape caliente puede iniciar un incendio si usted se estaciona sobre materiales que puedan quemarse. Dichos materiales pueden ser césped u hojas que hagan contacto con el sistema de escape. No se estacione o maniobre su vehículo en áreas en las que el sistema de escape pueda tener contacto con cualquier objeto que pueda quemarse.

**¡PRECAUCIÓN!**

- El convertidor catalítico requiere el uso de combustible sin plomo solamente. La gasolina con plomo destruirá la efectividad del catalizador como un dispositivo de control de emisiones y puede reducir considerablemente el desempeño del motor y ocasionar daños graves al motor.
- Se pueden ocasionar daños al convertidor catalítico si no mantiene su vehículo en las correctas condiciones de funcionamiento. En el caso de un mal funcionamiento del motor, que particularmente involucre una falla de encendido u otra aparente pérdida de desempeño, lleve de inmediato su vehículo a servicio. El funcionamiento constante de su vehículo cuando tiene una falla severa puede ocasionar sobrecalentamiento al convertidor catalítico, produciéndole daños al mismo, como al vehículo.

Bajo condiciones de funcionamiento normal, el convertidor catalítico no requiere mantenimiento. Sin embargo, es importante mantener el motor correctamente afinado para asegurar el correcto funcionamiento del catalizador y evitar un posible daño del mismo.

**NOTA: Alterar intencionalmente los sistemas de control de emisiones es motivo de sanciones civiles que se imputarán en su contra.**

En condiciones inusuales que involucren problemas serios del motor, un olor a quemado podría indicar un sobrecalentamiento severo y anormal del convertidor catalítico. Si esto ocurre, pare el vehículo, apague el motor y déjelo enfriar. Se deberá realizar, de inmediato, una afinación de acuerdo a las especificaciones del fabricante.

Para minimizar la posibilidad de daños al convertidor catalítico:

- No apague el motor o interrumpa la ignición cuando la transmisión esté en velocidad y el vehículo esté en movimiento.
- No intente arrancar el motor empujando o arrastrando el vehículo.
- No deje funcionando el motor en marcha mínima con algún cable de bujía desconectado o retirado, como cuando se hacen pruebas de diagnóstico, durante periodos prolongados en condiciones de funcionamiento; en marcha mínima muy disparejos o de mal funcionamiento.





## Sistema de enfriamiento

### ¡ADVERTENCIA!

- Usted y otras personas pueden sufrir quemaduras severas por el refrigerante caliente o vapor del radiador. Si usted ve o escucha vapor proveniente de la parte inferior del cofre, no lo abra hasta que el radiador se haya enfriado. Nunca intente quitar el tapón de presión de un sistema de enfriamiento si el radiador está caliente.
- Mantenga las manos, herramientas, ropa y joyería lejos del ventilador del radiador cuando se levante el cofre. El ventilador enciende automáticamente y podría activarse en cualquier momento, esté o no esté el motor encendido.
- Cuando trabaje cerca del ventilador del radiador, desconecte el ventilador o cambie el interruptor de ignición a la posición de apagado. La operación del ventilador es controlada a partir de la temperatura y puede activarse en cualquier momento mientras el interruptor de ignición se encuentre en la posición de encendido.

### Verificación del refrigerante

Revise la protección de refrigerante (anticongelante) del motor cada 12 meses (antes de la llegada de climas extremadamente fríos, si así procede). Si el refrigerante tiene una apariencia de suciedad u oxidación, el sistema se debe drenar, lavar y volver a llenar con anticongelante nuevo de tecnología OAT (conforme a MS.90032) solo en su distribuidor autorizado. Revise el frente del condensador del aire acondicionado en busca de cualquier acumulación de insectos, hojas, etc. Si está sucio, límpielo rociando agua con una manguera de jardín dirigiendo el flujo de agua vertical hacia abajo por el condensador.

### Sistema de enfriamiento – Drenado, lavado y rellenado

**NOTA:** Algunos vehículos requieren herramientas especiales para agregar refrigerante apropiadamente. El llenar de forma incorrecta este sistema, podría causar daños internos al motor. Si se necesita agregar más refrigerante por favor contacte a su distribuidor autorizado.

Si la solución está sucia o contiene gran cantidad de sedimentos, lleve el vehículo con su distribuidor autorizado para drenado, limpieza y reabastecimiento con anticongelante OAT (MS.90032).

Refiérase a los programas de mantenimiento de la póliza de garantía incluida en su kit del propietario.

### Selección del refrigerante

Use solamente el refrigerante recomendado por el fabricante. Consulte “Líquidos, lubricantes y partes genuinas” en esta sección para el tipo correcto de líquido.

#### **NOTA:**

- Si se mezclan refrigerantes distintos a los refrigerantes de motor OAT (Tecnología de Aditivo Orgánico) especificados, se puede dañar el motor y disminuir la protección contra la corrosión. Si se introduce un refrigerante que no sea OAT al sistema de enfriamiento en un caso de emergencia, se deberá sustituir con el refrigerante especificado tan pronto





como sea posible. El refrigerante OAT es diferente y no debe de ser mezclado con el refrigerante HOAT (Tecnología de Aditivo Híbrido Orgánico). Si por alguna emergencia se tiene que agregar un refrigerante que no es OAT, deberá reemplazarlo cuanto antes con el indicado de tecnología OAT conforme a MS-90032.

- No use sólo agua o productos refrigerantes de motor a base de alcohol (anticongelantes). No utilice inhibidores de oxidación o productos antioxidantes adicionales, porque podrían no ser compatibles con el refrigerante de motor del radiador y tapan el radiador.
- Este vehículo no se ha diseñado para usar con productos basados en propilenglicol. No se recomienda el uso de refrigerantes basados en propilenglicol.
- Algunos vehículos requieren de herramientas especiales para agregar líquido anticongelante correctamente. No llenar correctamente estos sistemas puede llevar a daño interno severo del motor. Si requiere de agregar anticongelante a su sistema, contacte a un distribuidor autorizado.

### **Agregando refrigerante**

Su vehículo ha sido construido con un refrigerante de motor mejorado (anticongelante OAT conforme a la MS.90032) que permite ampliar los intervalos de mantenimiento. Este refrigerante se puede utilizar hasta 10 años o 240,000 km (150,000 millas) antes de tener que cambiarlo. Para evitar que este período ampliado de mantenimiento se vea reducido, es importante que usted utilice el mismo refrigerante durante toda la vida de su vehículo.

Por favor revise estas recomendaciones para utilizar refrigerante con tecnología de aditivo orgánico-híbrida (OAT), que cumpla con los requerimientos del estándar MS.90032 del fabricante. Cuando agregue refrigerante (anticongelante):

- El fabricante recomienda el uso del Anticongelante / refrigerante Mopar®, fórmula OAT (tecnología de aditivo orgánico) para 10 años/240,000 km (150,000 millas.) fórmula OAT que cumpla los requerimientos estándar de material MS.90032.
- Mezcle una solución mínima del 50% de refrigerante para motor OAT y agua destilada. Utilice concentraciones más altas (sin sobrepasar el 70%) si se prevén temperaturas por debajo de  $-37^{\circ}\text{C}$  ( $-34^{\circ}\text{F}$ ).
- Use solamente agua de alta pureza como la destilada o desionizada cuando mezcle la solución de agua con refrigerante del motor. El uso de agua de menor calidad reducirá la cantidad de protección contra la corrosión en el sistema de enfriamiento del motor.

#### **NOTA:**

- Tenga en cuenta que es la responsabilidad del propietario conservar el nivel correcto de protección contra congelación de acuerdo a las temperaturas de la zona en la que funciona el vehículo.
- Algunos vehículos pueden requerir herramientas especiales para agregar anticongelante de forma correcta. El no reabastecer estos sistemas correctamente puede provocar severos daños internos al motor. Si se requiere agregar anticongelante al sistema, por favor contacte a su distribuidor autorizado.



- La mezcla de diferentes tipos de refrigerante de motor (anticongelantes) no se recomienda, puede causar daños al sistema de refrigeración. Si se mezclan anticongelantes HOAT y OAT en una emergencia, acuda con su distribuidor autorizado para drenar, lavar y llenar con anticongelante OAT (en conformidad con el estándar MS.90032) tan pronto como sea posible.

### Tapón de presión del sistema de enfriamiento

El tapón debe estar bien apretado para evitar pérdidas de refrigerante y para asegurar que el refrigerante regresará al radiador desde el depósito.

Se debe inspeccionar y limpiar el tapón si existe alguna acumulación de material extraño en las superficies de sellado.

#### ¡ADVERTENCIA!

- No abra el tapón de presión cuando el vehículo esté caliente. Nunca agregue refrigerante cuando el motor esté sobrecalentado. No afloje ni quite el tapón para enfriar un motor sobrecalentado. El calor causa que la presión se acumule en el sistema de enfriamiento. Para evitar quemaduras o lesiones, no quite el tapón de presión mientras el sistema está caliente o bajo presión.
- No utilice un tapón de presión distinto al especificado para su vehículo. Usted puede sufrir lesiones y se puede dañar el motor.

### Desecho del refrigerante usado

El refrigerante de motor a base de etilenglicol es una sustancia regulada que requiere el desecho adecuado. Verifique con las autoridades de su localidad para determinar cuál es la reglamentación para eliminar desechos en su comunidad. Para evitar la ingestión por animales o niños, no almacene refrigerante de motor con base de etilenglicol en recipientes abiertos ni permita que quede encharcado en el suelo. Si un menor lo ha ingerido, consulte de inmediato a su médico. Limpie cualquier derrame en el suelo inmediatamente.

### Nivel del refrigerante

La botella de reserva del refrigerante proporciona un método visual rápido para determinar que el nivel de refrigerante es adecuado. Con el motor apagado y frío, el nivel del refrigerante en el depósito de refrigerante debe estar entre los rangos indicados de MIN y MAX.

### Puntos que debe recordar

**NOTA:** Cuando el vehículo se detiene después de recorrer algunos kilómetros (o algunas millas), puede ser que observe vapor proveniente del frente del compartimiento del motor. Esto es normalmente resultado de la humedad de la lluvia, de la nieve o de alta humedad acumulada en el radiador, que se evapora cuando se abre el termostato para permitir que entre refrigerante al radiador.

Si después de examinar el compartimiento del motor no hay evidencia de fugas en el radiador o las mangueras, podrá conducir su vehículo sin mayor problema. El vapor desaparecerá rápidamente.



- No llene excesivamente el depósito de refrigerante.
- Verifique el punto de congelamiento del refrigerante en el radiador y en el depósito del refrigerante. Si necesita agregarse refrigerante, el contenido del depósito del refrigerante también se debe proteger contra el congelamiento.
- Si es necesario añadir refrigerante con frecuencia, o si el nivel del depósito de refrigerante no baja cuando se enfría el motor, se deberá hacer una prueba de presión al sistema de enfriamiento para detectar si hay fugas.
- Mantenga la concentración al 50% (mínima) de refrigerante de motor OAT (conforme a la MS.90032) y agua destilada para la protección de corrosión adecuada del motor, el cual contiene componentes de aluminio.
- Cerciórese de que las mangueras de sobre flujo del radiador y del depósito de refrigerante no estén comprimidas u obstruidas.
- Conserve limpio el frente del radiador. Si su vehículo está equipado con aire acondicionado, conserve también limpio el frente del condensador.
- No cambie el termostato para el funcionamiento en verano o invierno. En caso de ser necesario el reemplazo, instale SOLAMENTE el termostato del tipo correcto. Otros diseños pueden producir rendimientos poco satisfactorios del refrigerante, deficiente rendimiento de combustible y aumento de emisiones.

## Sistema de frenos

Para asegurarse del buen desempeño del sistema de frenos, se deben inspeccionar periódicamente todos los componentes del sistema de frenos. Los intervalos de servicio sugeridos se encuentran en la póliza de garantía.

### ¡ADVERTENCIA!

Conducir con el pie en el freno puede provocar una falla de los frenos y posiblemente un accidente. Conducir con el pie apoyado en el pedal del freno puede provocar temperaturas del freno anormalmente altas, desgaste excesivo de las balatas y posibles daños a los frenos. No tendrá toda la capacidad de frenado en caso de una emergencia.

### Revisión del nivel del líquido de frenos — Cilindro maestro de freno

Se debe revisar el nivel de líquido en el cilindro maestro cuando se realicen servicios debajo del cofre, o de inmediato si la luz de advertencia del sistema de frenos indica la falla del sistema. De ser necesario, agregue líquido para elevarlo al nivel entre las marcas designadas al exterior del depósito del cilindro maestro. Asegúrese de limpiar el área del cilindro maestro antes de quitarlo. Añada líquido para ponerlo al nivel "FULL", que es la marca que está aun lado del contenedor. Con los frenos de disco, puede esperarse que el nivel del líquido baje a medida que se desgastan las balatas. Sin embargo, una caída inesperada del nivel del líquido puede ser provocada por una fuga, por lo cual debe realizarse una revisión en el sistema.

Use solamente el líquido de frenos recomendado por el fabricante. Consulte "Líquidos, lubricantes y partes genuinas" en el capítulo "Datos Técnicos" para el tipo correcto de líquido.



**¡ADVERTENCIA!**

- Use solamente el líquido de frenos recomendado por el fabricante. Consulte la tabla de Líquidos, Lubricantes y Partes Originales recomendadas para seleccionar el tipo de fluido correcto. Usar un líquido diferente al recomendado puede dañar seriamente el sistema de frenos y/o afectar su rendimiento. El tipo de líquido de frenos para su vehículo está indicado en el cilindro maestro.
- Para evitar la contaminación por mezclarse con materias extrañas, use sólo líquido para frenos nuevo o fluido que ha estado contenido en un recipiente muy apretado. Mantenga la tapa del recipiente de líquido de frenos del cilindro maestro asegurado todo el tiempo. Fluido de frenos en un recipiente abierto absorbe humedad del aire un punto bajo de ebullición. Esto puede causar la ebullición inesperada durante frenados bruscos o prolongados, resultando en una falla súbita. Esta falla puede resultar en un accidente.
- Sobrellenar el recipiente de líquido de frenos, puede ocasionar que se derrame el líquido de frenos sobre partes del motor que estén calientes y el líquido pudiera encenderse. El líquido de frenos también puede dañar las superficies pintadas y de vinilo, debe tener cuidado de tener contacto con estas superficies.
- No permita que ningún líquido a base de petróleo contamine el líquido de frenos. Los sellos de los frenos podrían ser dañados, causando una completa o parcial falla de los frenos. Esto podría resultar en un accidente.

**Transmisión automática****Selección del lubricante**

Es importante utilizar el lubricante adecuado en la transmisión para garantizar su desempeño óptimo. Use solamente el líquido para transmisión recomendado por el fabricante. Consulte "Líquidos, lubricantes y partes genuinas" en esta sección para el tipo correcto de líquido. Es importante que el líquido de la transmisión se conserve en el nivel prescrito utilizando el líquido recomendado.

**NOTA:** No se deben utilizar descargas químicas en ninguna transmisión; sólo se debe utilizar el lubricante aprobado.

**¡PRECAUCIÓN!**

Utilizar un líquido de transmisión diferente al recomendado por el fabricante podría causar el deterioro en la calidad de cambios de la transmisión o vibración del convertidor de torsión. El uso de un líquido para la transmisión diferente al recomendado por el fabricante provocará cambios más frecuentes de líquido y filtro. Consulte "Líquidos, lubricantes y partes genuinas" en esta sección para el tipo correcto de líquido.

**Aditivos especiales**

El fabricante recomienda ampliamente que no se utilice ningún tipo de aditivo especial en la transmisión. El líquido para transmisión automática (ATF)





es un producto de ingeniería y su desempeño se podría afectar por aditivos complementarios. Por lo tanto, no agregue ningún aditivo líquido a la transmisión. La única excepción a esta política es el uso de tintes especiales para ayudar en la detección de fugas de líquido. Además, evite el uso de selladores para la transmisión, ya que éstos pueden afectar adversamente los sellos.

### ¡PRECAUCIÓN!

No utilice lavados químicos en el sistema de aire acondicionado ya que los químicos podrían dañar los componentes del sistema. Estos daños no están cubiertos por la póliza de garantía del vehículo.

#### Revisión del nivel del líquido

El líquido está llenado desde su fabricación y no necesita ajustes bajo condiciones normales de operación. Checar el nivel como rutina no es necesario, por eso la transmisión no tiene varilla medidora. Su distribuidor autorizado puede verificar el nivel del líquido usando herramientas especiales.

Si usted nota goteo o la transmisión no funciona correctamente, visite a su distribuidor autorizado inmediatamente, para que verifique el nivel de la transmisión. Operar el vehículo con un nivel inadecuado del líquido de la transmisión podría causar daños a la transmisión.

### ¡PRECAUCIÓN!

En caso de fuga, visite a su distribuidor autorizado, él cuenta con las herramientas necesarias para dar servicio.

#### Cambio de fluido y filtro

Refiérase a las tablas de mantenimiento de su Póliza de Garantía, para consultar el intervalo de mantenimiento adecuado.

Adicionalmente cambie el líquido si se contamina (con agua, etc.) o la transmisión es desensamblada por alguna razón.

## FUSIBLES

### Información general.

Los fusibles protegen a los sistemas eléctricos ante corrientes excesivas.

Cuando un dispositivo no funciona, debe revisar si el fusible correspondiente no se encuentra roto/fundido.

También tenga en cuenta que utilizar las tomas de corriente por periodos extendidos de tiempo con el motor apagado pueden provocar la descarga de la batería.





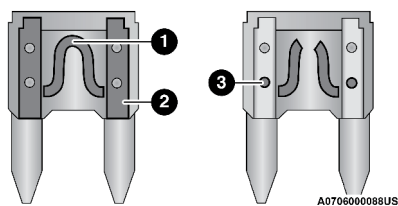

Fusible

- 1 — Elemento del fusible  
 2 — Fusible con un elemento funcional/en buen estado  
 3 — Fusible con un elemento no funcional/en mal estado

### ¡ADVERTENCIA!

- Cuando reemplace un fusible, utilice siempre un fusible de cambio adecuado con el mismo amperaje como el fusible original. Nunca reemplace un fusible con otro fusible de mayor amperaje. Nunca reemplace un fusible fundido con alambres de metal o cualquier otro material. No usar fusibles inadecuados que puedan resultar en daños personales, lesiones, incendio y/o propiedad.
- Antes de sustituir un fusible, asegúrese de que el encendido esté apagado y que todos los servicios están apagados o desactivados.
- Si el fusible se funde nuevamente, contacte a su distribuidor autorizado.
- Contacte a su distribuidor autorizado para los fusibles de los sistemas de protección como (bolsa de aire, frenos), para los de sistemas de energía como (Sistema del motor, sistema de transmisión) sistema de la dirección o módulo de control de la carrocería (BCM).

### ¡PRECAUCIÓN!

Si es necesario lavar el compartimiento del motor, asegúrese de no dirigir agua directamente a la caja de fusibles y motores de los limpiaparabrisas.

## Fusibles de bajo del cofre

El centro de distribución de energía frontal, está ubicado en el compartimiento del motor, lado del conductor. Para tener acceso, retire la cubierta.



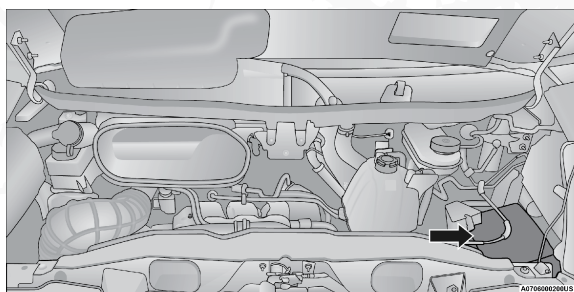

**Centro de distribución de energía frontal**

Es necesario retirar los dos tornillos de la tapa antes de acceder a los fusibles.

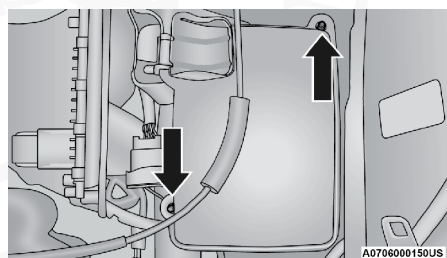

**Ubicación del tornillo de la cubierta de acceso al fusible**

El número identificador del componente eléctrico corresponde a cada fusible que puede ser encontrado debajo de la cubierta.

Cavidad	Fusible tipo cartucho	Micro fusible	Descripción
F01	50 Amp Rojo	-	Bomba del Control electrónico de estabilidad (ESC)
F02	20 Amp amarillo (Motor 3.6L gasolina)	-	Relevador del motor de arranque (Motor 3.6L) (si así está equipado)
F03	30 Amp Verde	-	VSIM (si así está equipado)
F04	50 Amp rojo (motor 3.6 gasolina)	-	PDC secundario (Relevador trans, Bomba de vacío, KL30 para módulo de transmisión) (si así está equipado)
F05	50 Amp rojo (motor 3.6 gasolina)	-	Válvulas EPB & MOC



Cavidad	Fusible tipo cartucho	Micro fusible	Descripción
F06	40 Amp naranja (sin A/C) 60 Amp azul (A/C)	–	Ventilador de enfriamiento de motor -2a velocidad
F07	50 Amp rojo	–	Ventilador de enfriamiento de motor -1a velocidad
F08	40 Amp naranja	–	Ventilador del compartimiento de pasajeros
F09	–	15 Amp azul	Toma de corriente eléctrica trasera
F10	–	15 Amp azul	Claxon
F14	–	20 Amp amarillo	Toma de corriente eléctrica
F15	–	–	Repuesto
F16	–	7.5 Amp café	Módulo de transmisión KL15 (Motor 3.6L) (si así está equipaso), Relevador del arrancador KL15
F17	–	20 Amp amarillo	Inyectores (si así está equipado), Módulo de control del motor (ECM)
F18	–	7.5 Amp café	KL30 ECM, KL30 Relevador bobina principal (si así está equipado)
F19	–	7.5 Amp café	Compresor A/C (si así está equipado)
F20	–	30 Amp verde	Limpiaparabrisas
F21	–	15 Amp azul	Bomba del combustible
F22	–	20 Amp amarillo	Módulo de control del motor (ECM), bobinas de ignición (si así está equipado)
F23	–	20 Amp amarillo	TT MOD
F24	–	7.5 Amp café	Relevador de Bobina de la bomba de vacío KL15. (Si esta equipado)
F30	–	15 Amp azul	Espejos calefactables (si así está equipado)



**Fusibles frontales adicionales**

Hay una caja adicional localizada en el PDC frontal

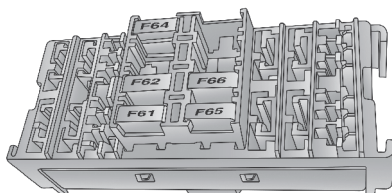

A070600098US

**Fusibles adicionales del centro de distribución de energía**

Cavidad	Fusible tipo cartucho	Micro fusible	Descripción
F61	–	30 Amp verde	Bomba de vacío (si así está equipado)
F62	–	30 Amp verde	Relevador de la transmisión (si así está equipado)
F65	–	15 Amp azul	Modo de arrastre de remolque
F66	–	15 Amp azul	Modo de arrastre de remolque
F67	–	5 Amp beige	Puerta enrollable trasera
F68	–	5 Amp beige	Módulo de la transmisión STM (si así está equipado)

**Fusibles interiores**

Hay una caja interior que es parte del módulo de control del cuerpo (BMC) y está localizada debajo del módulo de instrumentos del lado del conductor.

**NOTA:** Por favor contacte a su distribuidor autorizado para el reemplazo de un fusible BCM.

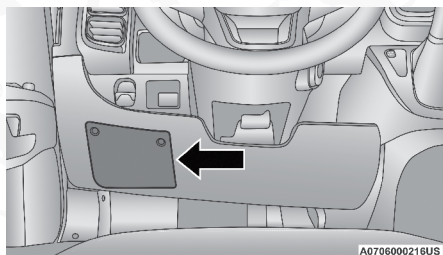

A0706000216US

Ubicación del panel de fusibles

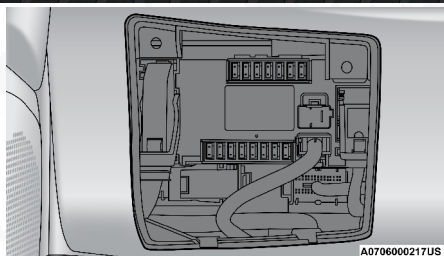

Ubicación de los fusibles del panel

Cavidad	Micro fusible	Descripción
F31	5 Amp beige	INT/A
F33	7.5 Amp café	+30 TTM
F34	7.5 Amp café	Luces de gálibo (si así está equipado)
F36	15 Amp azul	+30 (ACM/USB salida/USB recarga/TBM/RRM/DLC)
F37	7.5 Amp café	INT (IPC - DASM / AEB)
F38	20 Amp amarillo	Cierre centralizado
F42	5 Amp beige	INT (BSM – SAS – Freno NC) / EPS
F43	20 Amp amarillo	Bomba bidireccional del lavador
F47	20 Amp amarillo	Ventana eléctrica del conductor
F48	20 Amp amarillo	Ventana eléctrica del pasajero
F49	5 Amp beige	INT (RRM/TTM/SBDU/XAN/JHC/RFX)
F50	7.5 Amp café	INT (ORC)
F51	7.5 Amp café	INT (Cámara trasera-AUX)/HALF/DRVM/PAM/CVPM/EMC/TCM/STM/ASS/HCPM/SGW
F53	5 Amp beige	+30 (IPC) + Keyless-GO/Passive Entry/Brake NO/EPB SW
F53	15 Amp azul	Sin uso

### Fusibles en el pilar central derecho

El pilar central derecho está localizado en interior del lado del pasajero lado pilar B.

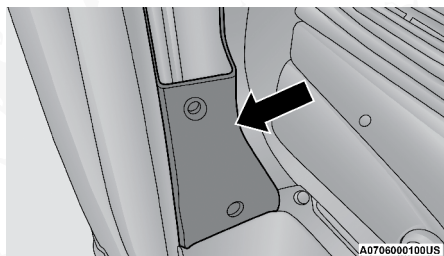

Ubicación del panel de fusibles





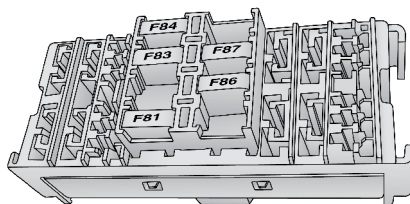

A0706000097US

Panel de fusibles

Cavidad	Mini fusible	Descripción
F81	7.5 Amp café	Calefacción del asiento
F82	30 Amp verde	Tomacorriente del inversor
F83	20 Amp amarillo	Calefacción de la ventana trasera izquierda
F84	20 Amp amarillo	Calefacción de la ventana trasera derecha
F86	20 Amp amarillo	Interruptor auxiliar (alimentado por la batería, si así está equipado)
F87	20 amp amarillo	Interruptor auxiliar (alimentado desde el interruptor de ignición, si así está equipado)

## FOCOS DE REPUESTO

### Reemplazo de focos, nombres y números de parte

En el caso de que sea necesario reemplazar un foco, esta sección incluye la descripción del foco y los números de pieza de repuesto.

**NOTA:** Vea a un distribuidor autorizado para el reemplazo de focos LED.

### Focos de las luces interiores

	Núm. de foco
Luz del techo	C5W
Lámparas de cortesía	FF500
Luz del área de carga	C5W

### Focos de las luces exteriores

	Núm de foco
Luces frontales bajas (halógeno, si así está equipado)	H11LL
Luces frontales altas (halógeno, si así está equipado)	9005LL
Luces frontales bajas	LED



	Núm de foco
Luces frontales altas	LED
Lámparas de estacionamiento/de vuelta (halógeno, si así está equipado)	T20
Lámparas de día-DRL (halógeno, si así está equipado)	T20
Lámparas de estacionamiento/de vuelta/DRL	LED
Lámpara marcador lateral frontal (halógeno, si así está equipado)	W3W
Lámpara marcador lateral frontal	LED
Lámparas de niebla frontal (halógeno, si así está equipado)	PSX24W
Lámparas de niebla frontal	LED
Luces traseras/de freno	W21/5W
Luces direccionales traseras	WY21W
Lámparas direccionales traseras	7440NA
Luces traseras de reversa	921
Lámpara marcador lateral trasera	C5W
Lámpara del porta placas (halógeno)(si así está equipado)	C5W
Lámpara frontal del techo (luces de gálivo)	WY5W
Lámpara trasera del techo (luces de gálivo)	W3W
<b>NOTA:</b>	
<ul style="list-style-type: none"> <li>• Los números son de focos comerciales que pueden comprarse con su distribuidor autorizado.</li> <li>• Si necesita reemplazar un foco, acuda con su distribuidor autorizado</li> </ul>	

## Reemplazo de focos exteriores

### Luces bajas y altas

Vea los siguientes pasos para reemplazar

1. Desconecte la terminal negativa de la batería.
2. Retire los tornillos de sujeción del faro.
3. Retire el conjunto del faro delantero del vehículo (moviendo el faro delantero para liberar las correderas inferiores del montaje del faro delantero en el vehículo).
4. Desconecte el conector eléctrico del arnés del faro.
5. Retire la tapa de plástico adecuada de la parte posterior de la carcasa del faro.
6. Separe el conector del cable de la bombilla.
7. Gire el foco en sentido contrario a las manecillas del reloj y retirela del reflector.



8. Instale el foco nuevo.
9. Gire el nuevo foco en sentido de las manecillas del reloj en el lugar.
10. Reinstale el cable conector.
11. Vuelva a instalar la tapa de acceso y gírela para bloquearla en su lugar.
12. Instale el conector eléctrico del arnés del faro.
13. Cuidadosamente reinstale el faro en su misma posición para no afectar la alineación del faro.
14. Instale el tornillo superior en la carcasa del faro.
15. Conecte la terminal negativa de la batería.
16. Revise las luces para asegurarse que operan correctamente.

### **Luces de intermitentes delantero/estacionamiento**

Vea los siguientes pasos para reemplazar

1. Retire un tornillo de retención en el panel decorativo del faro inferior. Retire el panel decorativo.
2. Quite los dos tornillos de retención en el panel decorativo del faro superior. Retire el panel de decorativo.
3. Retire un tornillo de retención superior de la carcasa del faro.
4. Retire los dos tornillos inferiores de la carcasa del faro.
5. Jale el faro hacia el frente, desconecte el conector del arnés eléctrico y retire la carcasa del faro fuera del vehículo.
6. Gire el socket en contra de las manecillas del reloj y remueva el foco.
7. Instale un nuevo foco y posicione el socket en su posición gire y asegure.
8. Cuidadosamente reinstale el faro en su misma posición para no afectar la alineación del faro.
9. Instale el tornillo superior en la carcasa del faro.
10. Instale los dos tornillos inferiores en la carcasa del faro.
11. Cuidadosamente reinstale el panel decorativo inferior y su tornillo.
12. Cuidadosamente reinstale el panel decorativo superior y sus dos tornillos.

### **Luces de conducción Diurna (DRL) / Marcador lateral frontal**

Vea los siguientes pasos para reemplazar

1. Retire el tornillo en la parte inferior del panel decorativo del faro. Retire el panel decorativo.
2. Retire los dos tornillos en la parte superior del panel decorativo del faro. Retire el panel decorativo.
3. Retire el tornillo superior de la carcasa del faro.
4. Retire los dos tornillos inferiores de la carcasa del faro.
5. Jale el faro hacia el frente, desconecte el conector del arnés eléctrico y retire la carcasa del faro fuera del vehículo.
6. Retire la luz de conducción diurna (DRL), o el marcador lateral frontal tirando de ellos hacia fuera.



7. Cambie el foco que sea necesario y asegúrelo en su lugar.
8. Reinstale la cubierta plástica
9. Cuidadosamente reinstale el faro en su misma posición para no afectar la alineación del faro.
10. Instale el tornillo superior en la carcasa del faro.
11. Instale los dos tornillos inferiores en la carcasa del faro.
12. Cuidadosamente reinstale el panel decorativo inferior y su tornillo.
13. Cuidadosamente reinstale el panel decorativo superior y sus dos tornillos.

Vea a un distribuidor autorizado para el reemplazo de los focos de LED.

### **Luces de niebla delanteras**

Vea los siguientes pasos para reemplazar

1. Gire las ruedas delanteras hacia el interior de la cubierta en el forro de la rueda.
2. Abra la tapa en la parte frontal de la funda de la rueda.
3. Retire la conexión y reemplácelo.
4. Conecte el cable y gire hacia la derecha para apretar.
5. Vuelva a instalar la tapa de plástico y cierre la tapa en el revestimiento de la rueda.

Vea a un distribuidor autorizado para el reemplazo de los focos de LED.

### **Lámparas de techo frontal/trasera**

Vea los siguientes pasos para reemplazar

1. Retire dos tornillos y retire el conjunto de la lámpara.
2. Retire el socket del foco girando en el sentido contrario a las manecillas del reloj.
3. Quite el foco y cámbielo según sea necesario.
4. Vuelva a instalar el porta lámparas y gire hacia la derecha para apretar.
5. Vuelva a instalar la lámpara.

Vea a un distribuidor autorizado para el reemplazo de los focos de LED.

### **Calavera, stop, reversa, intermitentes y luces marcadoras traseras**

Vea los siguientes pasos para reemplazar

1. Abrir puertas traseras.
2. Quite los 7 tornillos de la cubierta de acceso trasera y retírela para obtener acceso a los fijadores de las luces traseras.



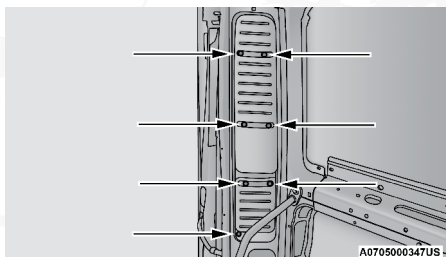

Cubierta de acceso trasera

3. Retire los dos (2) fijadores de 17mm de las luces traseras.
4. Desconecte el conector del arnés de las luces traseras y retire el ensamble del vehículo.
5. Quite la luz trasera, intermitente, de reversa y marcador posterior girando hacia en el sentido contrario a las manecillas del reloj.
6. Quite el foco y cámbielo según sea necesario.
7. Vuelva a instalar el socket del foco y gire hacia la derecha para apretar.
8. Vuelva a instalar el ensamble de las luces traseras.

## Reemplazo de focos interiores

### Luz del área de carga

Vea los siguientes pasos para reemplazar

1. Utilizando una herramienta adecuada, retire cualquiera de las luces en las puertas traseras o puerta lateral deslizante según se necesite y desconéctela.

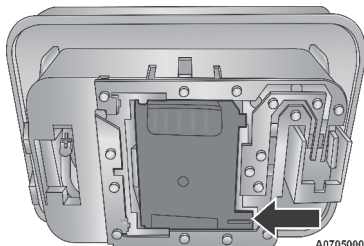

Acceso al foco de la luz del área de carga trasera

2. Utilizando una herramienta adecuada, tire para abrir el acceso metálico al foco en la parte trasera de su compartimento.





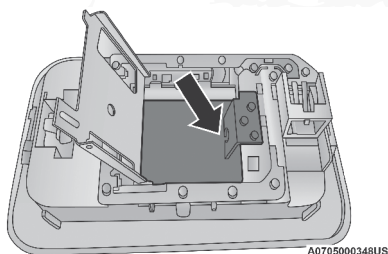

**Acceso al foco de la luz del área de carga trasera**

3. Retire el foco e instale el de repuesto.
4. Cierre el acceso al foco, conecte la luz interior e instálela en su lugar.

**Luz interior de techo**

Vea los siguientes pasos para reemplazar

1. Utilizando una herramienta adecuada, inserte la punta en el punto indicado y presione hacia dentro para liberar la luz del resorte de tensión interno. Esto le permitirá soltar fácilmente el ensamble de luz interior de techo de su posición y desconectar la luz.

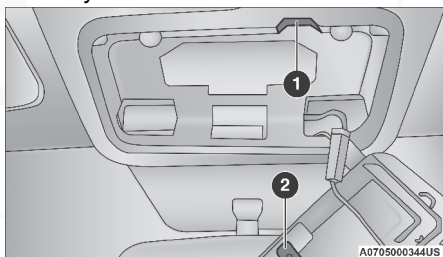

**Ubicación del ensamble de la luz de techo**

- |                                 |                                      |
|---------------------------------|--------------------------------------|
| 1. Acceso al resorte de tensión | 2. Ensamble de luz interior de techo |
|---------------------------------|--------------------------------------|

2. Utilizando una herramienta adecuada flexione el ensamble para levantar la cubierta del contenedor fuera de la unidad.

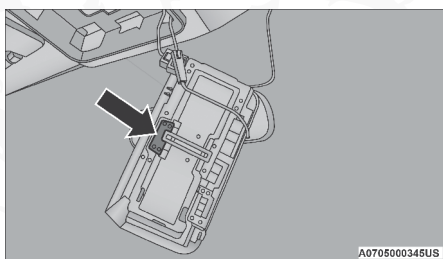

**Cubierta del contenedor de la luz de techo**

3. Retire y reemplace los focos según se requiera.

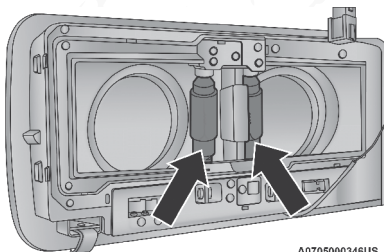

A0705000346US

#### Focos de la consola de techo

4. Cierre la cubierta del ensamble asegurándose que esté correctamente fijada y conecte la luz interior.
5. Instale la consola de techo asegurándose que los sujetadores del ensamble se fijen correctamente, luego de empujarlo en el hueco, de forma que el resorte de tensión se encuentre correctamente asentado en su lugar.

## LLANTAS

### Información de seguridad de las llantas

Esta información de seguridad cubrirá aspectos de la siguiente información: marcas de las llantas, número de identificación, definición y terminología de la llanta, presión de la llanta y carga de la llanta.

#### Símbolos identificadores de las llantas

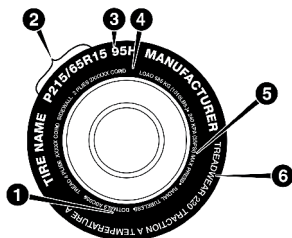

0601066399US

1. Estándares de códigos de seguridad U.S. DOT (TIN)
2. Medida de llanta
3. Descripción del servicio
4. Carga máxima
5. Presión máxima de inflado
6. Clasificación de desgaste, tracción y temperatura

#### NOTA:

- P (Pasajeros) - El tamaño de la llanta en unidades métricas se basa en normas de diseño estadounidense. Las llantas "P" en unidades métricas tienen impresa en la pared la letra "P" justo antes de la especificación del tamaño. Ejemplo: P215/65R15 95H.
- El tamaño de las llantas en unidades métricas europeas se basa en normas de diseño europeo. Las llantas diseñadas con esta norma tienen



grabado el tamaño de la llanta en la pared e inicia con el ancho de la sección. La letra "P" no aparece en la designación del tamaño de llanta. Ejemplo: 215/65R15 96H.

- LT (Camión ligero) – El tamaño de la llanta en unidades métricas se basa en normas de diseño estadounidense. La designación del tamaño para las llantas en unidades métricas de camiones ligeros es la misma que para las llantas en unidades métricas de pasajeros, con la salvedad de que las letras "LT" que están grabadas en la pared aparecen antes que la designación del tamaño. Ejemplo: LT235/85R16.
- Las llantas de refacción temporales son llantas de refacción compactas infladas a alta presión y están diseñadas para usarse temporalmente y sólo en casos de emergencia. Las llantas diseñadas con esta norma tienen impresa en la pared la letra "T" o "S" justo antes de la especificación del tamaño. Ejemplo: T145/80D18 103M.
- El tamaño de las llantas con alta flotación se basa en normas de diseño estadounidense e inicia con el diámetro de la llanta grabado en la pared. Ejemplo: 31x10.5 R15 LT.

**Tabla de tamaño de la llanta**

<b>EJEMPLO</b>
Designación del tamaño: P215/65R15XL 95H, 215/65R15 96H, LT235/85R16C, T145/80D18 103M, 31x10.5 R15 LT
P = Medida de llanta para auto de pasajeros basado en los estándares de diseño de Estados Unidos o
...en blanco...." Medida de llanta para auto de pasajeros basado en los estándares de diseño de Europa o
LT = Medida de llanta de camión ligero basado en los estándares de diseño de Estados Unidos o
T o S= Llanta de refacción de uso temporal.
31 = Diámetro total en pulgadas
215, 235, 145 = ancho de sección en milímetros (mm)
65, 85, 80 = Relación en porcentaje (%) — Relación en porcentaje entre ancho de sección y altura de la llanta o
10.5 = Ancho de sección en pulgadas.
R = Código de construcción. —"R" Construcción radial. —"D" Construcción diagonal o entretejida.
15 16, 18 = Diámetro de la rueda en pulgadas
Descripción del servicio:
95 = Índice de carga. — Código numérico asociado con la carga máxima que la llanta puede soportar.



**EJEMPLO**

H = Símbolo de velocidad.

— Símbolo que indica el rango de velocidad a la cual una llanta puede soportar la carga correspondiente, bajo ciertas condiciones de carga de operación.

— La máxima velocidad corresponde al símbolo de velocidad que únicamente debe alcanzarse bajo condiciones de operación especificadas. (Ejemplo. Presión de llanta, carga del vehículo, condiciones del camino y señalamientos de velocidad).

Identificación de carga (Load Identification):

Ausencia de cualquier texto en la cara de la llanta, indica carga estándar de la llanta [Standard Load (SL)]

XL = Carga extra o llanta reforzada o

LL = Llanta de carga o

C, D, E, F, G = Rango de carga asociado con la carga máxima que una llanta puede soportar a la presión especificada.

Máxima Carga [Maximum Load] = La máxima carga indica la carga máxima de diseño que puede soportar.

Presión Máxima [Maximum Pressure] = La máxima presión indica la máxima presión permisible de inflado en frío de la llanta.

**Número de identificación de la llanta (TIN)**

El TIN se encuentra en uno o ambos lados de la llanta, sin embargo, el código de fecha sólo está en un lado. Las llantas con paredes blancas tienen el TIN completo incluyendo el código de fecha ubicado en el lado de la pared blanca de la llanta.

Busque el TIN en el lado exterior de las llantas con pared negra tal como están montadas en el vehículo. Si el TIN no se encuentra en el lado exterior, entonces lo encontrará en el lado interior de la llanta.

**EJEMPLO:**

**DOT MA L9 ABCD 0301**

**DOT** = Departamento de Transportación

—Este símbolo certifica que la llanta cumple con los estándares de seguridad del departamento de transportación de Estados Unidos y es aprobado para uso en carretera.

**MA** = Código que representa el lugar de manufactura de la llanta. (2 dígitos)

**L9** = Código que representa la medida de la llanta. (2 dígitos)

**ABCD** = Código usado por el fabricante de la llanta. (1 a 4 dígitos)

**03** = Número que representa la semana en que la llanta fue fabricada. (2 dígitos)

—03 significa tercera semana.



**EJEMPLO:****DOT MA L9 ABCD 0301****01** = Número que representa el año en que la llanta fue fabricada. (2 dígitos)

—01 significa año 2001.

—Antes de julio de 2000, fabricantes de llantas solo requerían tener un número para representar el año en que la llanta había sido fabricada. Ejemplo: 031 puede representar 3ª semana de 1981 o 1991.

**Terminología y definiciones de las llantas**

<b>Término</b>	<b>Definición</b>
Poste B	El poste "B" del vehículo es la parte estructural de la carrocería ubicada detrás de la puerta delantera.
Presión de la llanta en frío	La presión de inflado en frío de las llantas se define como la presión de las llantas después de que el vehículo no ha sido conducido durante al menos 3 horas, ni más de 1.6 km (1 milla) después del periodo mínimo de 3 horas. La presión de inflado se mide en unidades KPa (kilopascales) o PSI (libras por pulgada cuadrada).
Presión máximo de inflado	La presión de inflado máximo es la presión de inflado de una llanta en frío máxima permisible para esa llanta. La presión de inflado máxima está grabada en la pared de la llanta.
Presión de inflado recomendado	La presión de inflado de la llanta recomendada por el fabricante del vehículo como se muestra en la etiqueta de la llanta.
Etiqueta de presión/carga de la llanta	Una etiqueta de papel adherida permanentemente al vehículo mostrando la capacidad de carga del vehículo, el tamaño de llanta de equipo original y la presión de inflado recomendada.

**Carga y presión de las llantas**

**NOTA:** La presión adecuada de inflado de la llanta en frío se muestra en el lateral de la puerta del conductor o en el poste "B" del lado del conductor.

Revise la presión de inflado de cada llanta, incluyendo la llanta de refacción (si así está equipado), por lo menos una vez al mes y deberá inflarla hasta llegar a la presión de inflado recomendada para su vehículo.





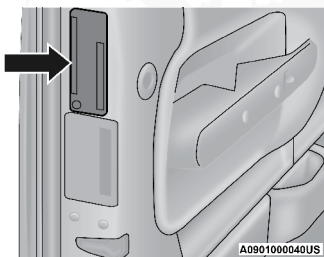

Ejemplo de ubicación de la etiqueta en la puerta

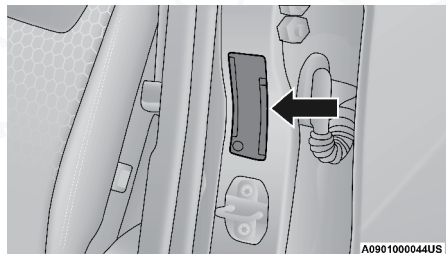

Ejemplo de ubicación de la etiqueta en el pilar B

**Etiqueta de información de llantas y carga**

TIRE AND LOADING INFORMATION			
SEATING CAPACITY - TOTAL 5		FRONT 2	REAR 3
THE COMBINED WEIGHT OF OCCUPANTS AND CARGO SHOULD NEVER EXCEED XXX KG (XXX LBS.)			
TIRE	FRONT	REAR	SPARE
ORIGINAL TIRE SIZE	P195/70R14	P195/70R14	T125/70D15
COLD TIRE INFLATION PRESSURE	200kPa, 29PSI	200kPa, 29PSI	420kPa, 60PSI
SEE OWNER'S MANUAL FOR ADDITIONAL INFORMATION			4N109268

811b5a9e

**Etiqueta de información de llantas y carga**

Esta etiqueta muestra información importante acerca de:

- 1) Número de personas que pueden transportarse en el vehículo.
- 2) Peso total que puede transportar el vehículo.
- 3) El tamaño de llanta diseñado para el vehículo.
- 4) La presión de inflado en frío de las llantas delanteras, traseras y de refacción.

**NOTA:** Si su vehículo no cuenta con la información del peso en la etiqueta, podrá encontrarlo en la etiqueta de certificación del vehículo. Para mayor información, refiérase a la sección “Carga del vehículo” en este manual.

**Carga**

La carga máxima del vehículo en la llanta no debe exceder la capacidad de transporte de carga de la llanta de su vehículo. Usted No excederá la

capacidad de transporte de carga de la llanta si respeta las condiciones de carga, el tamaño de las llantas y las presiones de inflado en frío de las llantas que se especifican en la etiqueta de información de llantas y carga y en la Sección “Carga del vehículo” de este manual.

**NOTA:** Bajo una condición de carga máxima del vehículo, no deben excederse los rangos de tasa de peso bruto en el eje (GAWRs) para los ejes delantero y trasero. Para mayor información con respecto a las GAWRs, a la carga del vehículo y al arrastre de remolque, consulte la Sección “Carga del vehículo” en esta sección.

Para determinar las condiciones de carga máxima de su vehículo, localice el texto “El peso combinado de los ocupantes y la carga no debe exceder los XXX kg..... o XXX lb” en la Etiqueta de información de llantas y carga. El peso combinado de los ocupantes, la carga, el equipaje y el peso de la lanza del remolque (si es aplicable) no debe exceder al peso indicado aquí.

#### ***Pasos para determinar el correcto límite de carga***

1. Localice el enunciado “El peso combinado de los ocupantes y la carga nunca debe exceder de XXX kg o XXX libras” en la etiqueta de su vehículo.
2. Determine el peso combinado del conductor y los pasajeros que estarán viajando en su vehículo.
3. Reste el peso combinado del conductor y los pasajeros de los XXX kg o las XXX libras.
4. El valor resultante es igual al total de la capacidad de carga y equipaje. Por ejemplo, si la cantidad “XXX” equivale a 635 Kg. (1,400 lb.) y habrá cinco pasajeros de 68 Kg. (150 lb.) en su vehículo, la cantidad disponible de carga y equipaje es de 295 Kg. (650 lb.) (Puesto que  $5 \times 68 = 340$  y  $635 - 340 = 295$  Kg., o bien  $5 \times 150 = 750$  y  $1,400 - 750 = 650$  lb. [295 kg]).
5. Determine el peso combinado de equipaje y carga que se está cargando en el vehículo. Ese peso no puede exceder con seguridad la capacidad de carga y equipaje disponible calculada en el Paso 4.
6. Si su vehículo arrastrará un remolque, la carga del mismo será transferida al vehículo. Consulte este manual para determinar como esto reducirá la capacidad la capacidad de carga disponible en su vehículo.

#### **NOTA:**

- La siguiente tabla muestra ejemplos de cómo calcular la carga total, la capacidad de carga, equipaje y arrastre de su vehículo variando la configuración de asientos y el número y tamaño de los ocupantes. Esta tabla sólo tiene propósitos ilustrativos y puede no ser precisa para la configuración de asientos y la capacidad de transporte de carga de su vehículo.
- Para el siguiente ejemplo, el peso combinado de los ocupantes y la carga nunca debe exceder de 392 kg.... (865 lb).



Ocupantes		Peso combinado de ocupantes y carga de la etiqueta de presión de inflado.	MENOS	Peso combinado de sus ocupantes	DISPONIBLE Carga/Equipaje y peso para arrastre
TOTAL	DELANTERO TRASERO				
<u>EJEMPLO 1</u>		<p>→</p> <p>393 Kg</p> <p>MENOS</p> <p>304 Kg</p> <p>=</p> <p>89 Kg</p>	<p>→</p> <p>MENOS</p> <p>304 Kg</p> <p>=</p> <p>89 Kg</p>	<p>Ocupante 1: 91 Kg</p> <p>Ocupante 2: 59 Kg</p> <p>Ocupante 3: 73 Kg</p> <p>Ocupante 4: 45 Kg</p> <p>Ocupante 5: 36 Kg</p> <p>Peso total 304 Kg</p>	
5	2 3				
<u>EJEMPLO 2</u>					
3	2 1				
<u>EJEMPLO 3</u>		<p>→</p> <p>393Kg</p> <p>MENOS</p> <p>245 Kg</p> <p>=</p> <p>148 Kg</p>	<p>→</p> <p>MENOS</p> <p>245 Kg</p> <p>=</p> <p>148 Kg</p>	<p>Ocupante 1: 95 Kg</p> <p>Ocupante 2: 82 Kg</p> <p>Ocupante 3: 68 Kg</p> <p>Peso total 245 Kg</p>	
2	2 0				
<u>EJEMPLO 3</u>					
2	2 0	<p>→</p> <p>393 Kg</p> <p>MENOS</p> <p>182 Kg</p> <p>=</p> <p>211 Kg</p>	<p>→</p> <p>MENOS</p> <p>182 Kg</p> <p>=</p> <p>211 Kg</p>	<p>Ocupante 1: 91 Kg</p> <p>Ocupante 2: 91 Kg</p> <p>Peso total 182 Kg</p>	



**¡ADVERTENCIA!**

Es peligroso sobrecargar las llantas. La sobrecarga puede ocasionar que fallen las llantas, afectando el manejo e incrementando la distancia para detener el vehículo. Use las llantas de la capacidad de carga recomendada para su vehículo. Nunca las sobrecargue.

**Llantas — Información general****Presión de las llantas**

La presión de inflado correcto de las llantas es esencial para una operación segura y satisfactoria de su vehículo. Con una presión inadecuada de inflado de las llantas se afectan cuatro áreas principales:

- Seguridad
- Rendimiento de combustible
- Desgaste de la llanta
- Comodidad y estabilidad del vehículo

**Seguridad****¡ADVERTENCIA!**

- Las llantas infladas incorrectamente son peligrosas y pueden ocasionar accidentes.
- El bajo inflado incrementa la flexibilidad de la llanta y puede provocar falla de la llanta por sobrecalentamiento.
- El inflado excesivo disminuye la capacidad de la llanta para amortiguar impactos. Los objetos sobre la carretera y los baches pueden ocasionar daños que provocan fallas en las llantas.
- Presiones diferentes en las llantas pueden ocasionar problemas de dirección. Se podría perder el control del vehículo.
- Una alta o baja presión de inflado de la llanta pueden afectar la manejabilidad del vehículo y provocar una falla repentina con la consecuente pérdida de control.
- Las presiones de inflado desiguales en un lado del vehículo con respecto al otro pueden provocar que el vehículo se desvíe hacia la derecha o hacia la izquierda.
- Siempre conduzca cerciorándose de que todas las llantas están infladas a la presión recomendada de inflado en frío.

El inflar de más o de menos las llantas afectan la estabilidad del vehículo y puede producir el que se sienta lentitud o rapidez al mover el volante de la dirección.

**NOTA:**

- Las presión desigual de las llantas pueden ocasionar respuesta errática e impredecible de la dirección.
- La presión desigual de las llantas de un lado respecto al otro puede ocasionar que el vehículo se desvíe a la izquierda o a la derecha.



### **Rendimiento de combustible**

La presión baja del aire de las llantas aumenta la resistencia al rodamiento de la llanta y produce un mayor consumo de combustible.

### **Desgaste de la llanta**

Las presiones de inflado de las llantas en frío inadecuadas pueden causar desgaste anormal de patrones y reducción el dibujo de la llanta, lo que resulta en la necesidad de sustituir la llanta más rápido.

### **Comodidad de manejo y estabilidad del vehículo**

El inflado correcto de las llantas contribuye a un manejo confortable. La alta presión de inflado produce rechinos y un manejo incómodo.

### **Presiones de inflado de las llantas**

La correcta presión de inflado en frío se muestra en el lateral de la puerta del conductor o en el poste "B" del lado del conductor.

Al menos una vez al mes:

- Verifique y ajuste la presión de las llantas con un manómetro de buena calidad. No juzgue visualmente para determinar si están correctamente infladas. Las llantas pueden parecer que están correctamente infladas cuando en realidad pueden estar infladas de menos.
- Revise si hay señales de desgaste o daño visible en las llantas.

### **¡PRECAUCIÓN!**

Después de inspeccionar y ajustar la presión de las llantas, siempre reinstale el tapón de la válvula (si así está equipado). Esto previene daños por la entrada de humedad y polvo a la válvula.

Las presiones de inflado especificadas en la etiqueta son "en frío". La presión de inflado en frío se define como la presión de las llanta después de que el vehículo no ha sido manejado ni más de 1.6 Km. (1 milla) después de un periodo de tres horas. La presión de inflado en frío no debe exceder la presión máxima de inflado que aparece grabada en las paredes de las llantas.

Compruebe las presiones de las llantas con mayor frecuencia si están sujetas a un rango amplio de temperaturas exteriores ya que las presiones de las llantas varían con los cambios de temperatura.

La presión de las llantas cambia aproximadamente en 7 kPa (1 psi) por cada 7° C (12° F) de cambio de temperatura del aire. Tenga esto en mente cuando compruebe la presión de aire en el interior de un taller, especialmente durante el invierno.

Ejemplo: Si la temperatura del taller es de 20°C y la temperatura exterior es de 0°C, entonces la presión de inflado en frío de las llantas debe incrementarse 3 psi o libras por pulgada cuadrada, lo cual es equivalente a 1 psi por cada 7°C para esta condición de temperatura exterior.

La presión de la llanta puede incrementarse 13 a 40 kPa (2 a 6 psi), durante el funcionamiento. No disminuya este aumento normal de presión o la presión de las llantas será demasiado baja.





### Presión de llantas para operación en alta velocidad

El fabricante recomienda conducir a velocidades seguras dentro de los límites de velocidad establecidos. Donde los límites de velocidad o las condiciones sean tales que el vehículo puede ser conducido a alta velocidad, es muy importante mantener la presión correcta de inflado de las llantas. Para el funcionamiento del vehículo a alta velocidad se requiere mayor presión de las llantas y poca carga en el vehículo. Consulte al fabricante de la llanta o a un distribuidor autorizado de llantas para obtener información acerca de las velocidades seguras de funcionamiento, cargas y presiones de inflado en frío de las llantas.

#### ¡ADVERTENCIA!

El manejo a alta velocidad con su vehículo cargado es peligroso. El esfuerzo adicional en las llantas puede hacerlas fallar. Podría sufrir un grave accidente. No maneje un vehículo cargado a su capacidad máxima a velocidades superiores a 120 km/h (75 mph).

### Llantas de capas radiales

#### ¡ADVERTENCIA!

Si se combinan llantas de capas radiales con otros tipos de llantas en su vehículo se provocará un manejo deficiente del vehículo. La inestabilidad podría ocasionar un accidente. Use siempre llantas radiales en juegos de cuatro. Nunca las combine con otro tipo de llantas.

### Reparación de llantas

Si alguna llanta se daña, puede ser reparada si cumple con los siguientes criterios:

- No se ha conducido con la llanta desinflada,
- El daño sólo es en la sección de la banda de rodamiento de la llanta (daño en la pared de la llanta no se puede reparar).
- La perforación no es mayor de 6 mm.

Consulte a su distribuidor autorizado acerca de las reparaciones de las llantas e información adicional.

Llantas desinfladas dañadas o llantas desinfladas que han experimentado una pérdida de presión deben reemplazarse inmediatamente con otras llantas del mismo tamaño y descripción de servicio (índice de carga y código de velocidad). Reemplace también el sensor de presión de llanta ya que este no ha sido diseñado para reusarse.

### Llantas Run Flat (si así está equipado)

Las llantas Run Flat permiten la capacidad de conducir 80 km (50 millas) a 80 km/h (50mph) después de una pérdida rápida de presión de inflado. Esta pérdida rápida de inflado se le conoce con el modo Run Flat. El modo Run Flat ocurre cuando la presión de inflado de las llantas es de/o por debajo de 96 kPa (14 psi). Una vez que una llanta Run Flat llega al modo Run Flat ha limitado sus capacidades de manejo y necesita ser reemplazada inmediatamente. Una llanta Run Flat no es reparable.



Cuando una llanta "Run Flat" es cambiada después de rodar en una condición de baja presión, por favor reemplace el sensor TPM ya que este sensor no ha sido diseñado para reusarse después de conducir en una condición de baja presión (14 psi [96 kPa]).

**NOTA: El sensor TPM (monitoreo de presión de llanta) debe ser reemplazado después de conducir el vehículo en una condición de llanta baja.**

No se recomienda manejar un vehículo cargado a su máxima capacidad o para arrastrar un remolque mientras una llanta está en modo Run Flat.

Para mayores detalles consulte la sección de monitoreo de presión de las llantas.

### **Patinado de las llantas**

Cuando su vehículo se encuentre atascado en lodo, arena, nieve o hielo no haga girar las llantas de su vehículo a velocidades mayores de los 48 km/h (30 mph) o por más de 30 segundos continuamente.

Consulte "Liberar un vehículo atascado" en el capítulo "En caso de emergencia" para más información.

### **¡ADVERTENCIA!**

Hacer girar las llantas cuando patinan a una alta velocidad resulta muy peligroso. Las fuerzas generadas por una velocidad excesiva en las ruedas pueden causar daños y fallas en la llanta. La llanta podría explotar y dañar a alguien. No haga girar las ruedas de su vehículo a más de 48 km/h (30 mph) por mas de 30 segundos cuando se quede atascado. Y no permita que nadie se acerque a una llanta que esté patinando, no importa a qué velocidad.

### **Indicadores de desgaste del dibujo de la llanta**

Las llantas de equipo original tienen indicadores de desgaste de la banda de rodadura para ayudarlo a determinar cuándo debe cambiarlas.

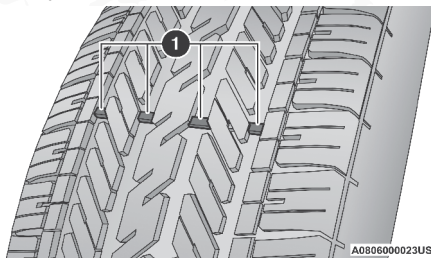

**Desgaste o dibujo de llanta**

#### **1- Indicadores del uso de la llanta**

Estos indicadores están moldeados en el fondo de las ranuras de la banda de rodadura y aparecen como bandas cuando la profundidad de la superficie de la banda de rodadura es de 1.6 mm (1/16 pulg). Cuando la banda de rodadura se ha desgastado hasta los indicadores de desgaste de la banda de rodadura, la llanta debe ser reemplazada.



### Vida útil de la llanta

La vida útil de una llanta depende de varios factores, incluidos pero no limitados al:

- Estilo de manejo
- Presión de llanta -Las presiones de inflado de las llantas en frío inadecuadas pueden causar patrones de desgaste irregulares. Estos patrones de desgaste anormal, podrá reducir la duración del dibujo de la llanta, lo que resulta en la necesidad de la sustitución de las llantas más rápido.
- Distancia recorrida
- Llantas de alta rendimiento, llantas con clasificación V de velocidad o más y llantas de verano, normalmente cuentan con una vida útil reducida. Se recomienda ampliamente la rotación de estas llantas de acuerdo a como se indica en el programa de mantenimiento.

### ¡ADVERTENCIA!

Las llantas y la llanta de refacción deben ser reemplazadas cada seis años a pesar de la vida útil que le quede a la banda de rodamiento. El no seguir esta advertencia puede causar una falla repentina de la llanta. Puede perder el control y tener un accidente ocasionando lesiones graves o la muerte.

**NOTA:** La válvula de inflado del neumático debe ser reemplazada al instalar nuevos neumáticos debido al desgaste sufrido con las reemplazadas.

Guarde las llantas desmontadas en un lugar fresco y seco con poca exposición a la luz. Proteja las llantas del contacto con aceite, grasa y gasolina.

### Reemplazo de llantas

Las llantas de su vehículo nuevo proporcionan un balance de muchas características. Se deben verificar regularmente para ver el desgaste y ver si tienen la presión correcta de inflado en frío. El fabricante recomienda de manera importante, que se utilicen llantas equivalentes a las originales en tamaño, calidad y rendimiento cuando necesite reemplazarlas (vea la sección de indicadores de desgaste de la banda de rodamiento). Vea la Etiqueta de "Información de Llantas y Carga" para la designación de la medida de la llanta. La descripción del servicio y la identificación de la carga serán encontradas en la llanta de equipo original. Vea el cuadro de ejemplos de medidas de llantas que se encuentra en la sección de información de seguridad de llantas en este manual para más información relacionada con el índice de carga y símbolo de velocidad de la llanta.

Se recomienda reemplazar las dos llantas frontales o las dos llantas traseras en pares. Si reemplaza solamente una de las llantas puede afectar seriamente la conducción de su vehículo. Si cambia cualquiera de las llantas, asegúrese de que coincida con las especificaciones de la llanta original.

Se recomienda que contacte a su proveedor original de llantas para aclaración de dudas sobre las especificaciones o capacidades de las mismas. Si no se utilizan repuestos equivalentes puede afectar seriamente la seguridad, conducción y manejo de su vehículo.



**¡ADVERTENCIA!**

- No utilizar ruedas o llantas de diferente tamaño o rango del especificado. Algunas combinaciones de llantas y ruedas no aprobadas pueden cambiar las características, dimensiones de la suspensión o funcionamiento, produciendo modificaciones en el manejo, sistema de dirección y frenado de su vehículo. Puede ocasionar manejabilidad errática y endurecer la dirección y suspensión. Puede perder el control y tener un accidente ocasionando lesiones graves o la muerte. Use únicamente ruedas y llantas de la medida con el rango de carga aprobado para su vehículo.
- Nunca use una llanta con un menor índice de carga o capacidad con la que originalmente fue equipado el vehículo. Usar llantas con un menor índice de carga puede dar como resultado una sobrecarga de la llanta y hacer que falle. Puede perder el control y tener un accidente.
- No equipar su vehículo con llantas con la adecuada capacidad de velocidad puede resultar en una falla repentina y en la pérdida de control del vehículo.

**¡PRECAUCIÓN!**

Reemplazar las llantas originales con llantas de diferente medida puede ocasionar que el velocímetro y el odómetro den lecturas erróneas.

**Tipos de llantas****Llantas para todas las estaciones del año (si así está equipado)**

Las llantas para todas las temporadas proveen tracción para las diferentes estaciones del año que se presenten (primavera, verano, otoño e invierno). Los niveles de tracción pueden variar entre las diferentes llantas de temporada. Las llantas para todas las temporadas se pueden identificar a través de las designaciones M+S, M&S, M/S o MS que se encuentran a un costado de la llanta. Use las llantas para todas temporadas únicamente en grupos de cuatro, el no hacerlo puede afectar negativamente a la seguridad y el manejo de su vehículo.

**Llantas para verano o para tres estaciones (si así está equipado)**

Las llantas de verano proveen tracción en ambas condiciones, mojado o seco, y no están hechas para ser usadas para conducir en nieve o sobre hielo. Las llantas de verano no contienen la designación de todas las temporadas o el símbolo de montañas/ copo de nieve en la pared lateral de la llanta. Instale llantas de invierno en su vehículo cuando la temperatura ambiente sea menor a 5° C (40° C) o si los caminos están cubiertos con hielo o nieve. Para más información contacte a su distribuidor autorizado.

Use las llantas para verano únicamente en grupos de cuatro, el no hacerlo puede afectar negativamente a la seguridad y el manejo de su vehículo.





**¡ADVERTENCIA!**

No use las llantas de verano en nieve. Podría perder el control del vehículo, que podría causarle un accidente con lesiones graves o la muerte.

**Llantas para nieve**

Algunas áreas del país requieren que se utilice llantas para nieve durante el invierno. Las llantas para nieve pueden ser identificadas por el símbolo de montañas/copo de nieve, que se encuentra en la pared lateral de la llanta.



Si necesita llantas para nieve seleccione aquellas con las mismas características de tamaño y tipo con las que se encuentra originalmente equipado el vehículo. Use las llantas para nieve únicamente en grupos de cuatro, el no hacerlo puede afectar negativamente a la seguridad y el manejo de su vehículo.

Las llantas para nieve generalmente tienen niveles más bajos de velocidad que con las que cuenta originalmente el vehículo y no deben ser operadas a velocidades mayores a los 120 km/h (75 mph). Para velocidades que sobrepasen los 120 km/h (75 mph) use las llantas con las que se encuentra originalmente equipado o refiérase directo al distribuidor de llantas autorizado para las recomendaciones de operación segura de velocidad, carga y la presión en frío del inflado de las llantas.

Mientras que las llantas con clavos mejoran el rendimiento en hielo, patinamiento y la capacidad de tracción, en superficies húmedas o secas puede ser más pobre que el de los neumáticos sin clavos. Algunos estados prohíben las llantas con clavos, por lo tanto, se deben consultar las leyes locales antes de utilizar estos tipos de llantas.

**Llantas de refacción (si así está equipado)**

**NOTA:** Para vehículos equipados con servicio el kit de reparación de llanta ponchada en lugar de una llanta de refacción, para mayor información refiérase a la sección de “Kit de reparación de llanta ponchada” en “Qué hacer en caso de emergencia”.

**¡PRECAUCIÓN!**

Debido a la poca distancia que existe respecto al piso, no lleve su vehículo a un lavado de autos automático cuando esté utilizando una llanta de refacción. Puede ocasionar daños a su vehículo.

Consulte “Requisitos de remolque — Llantas” en el capítulo “Arranque y operación” para las restricciones cuando se remolca con una llanta de refacción diseñada para un uso temporal de emergencia.

**Llanta de refacción igual a la originalmente equipada (si así está equipado)**

Su vehículo puede venir equipado con una llanta y rin de refacción equivalente en vista y funcionalidad con el que se encuentra originalmente equipado el vehículo, la cual se encuentra ya sea en el eje frontal o trasero del vehículo. Esta llanta puede ser usada para la rotación del vehículo.





Si su vehículo cuenta con esta opción refiérase al distribuidor autorizado para el patrón de rotación de la llanta recomendado.

**NOTA:** Es posible que esta llanta de repuesto no tenga un sensor TPMS.

### Llanta de refacción compacta (si así está equipado)

La llanta compacta de refacción es para emergencias temporales. Como el dibujo de la llanta es limitado, la llanta original se debe reparar (o cambiar) y reinstalar a la primera oportunidad. La descripción de la refacción compacta se encuentra en la placa de las llantas ubicada en el panel de la puerta. La descripción empieza con la letra "T" o "S", precediendo el tamaño de la llanta, ejemplo: T145/80D18 103M.

T,S= Llanta de refacción temporal

Puesto que esta llanta tiene una vida útil limitada del dibujo, la llanta original debe repararse (o reemplazarse) y volverse a instalar lo antes posible.

No instale un tapón de rueda ni intente montar una llanta convencional en el rin de la llanta de refacción compacta, ya que el rin está diseñado específicamente para la llanta de refacción compacta. No instale más de una llanta/rueda de refacción compacta en el vehículo a la vez.

### ¡ADVERTENCIA!

Las llantas de refacción de uso temporal y colapsables son solamente para emergencias. Con estas llantas, no conduzca a más de 80 km/h (50 mph). Las llantas de refacción de uso temporal tienen una vida limitada de la banda de rodamiento. Cuando la banda de rodamiento se ha desgastado hasta los indicadores de desgaste de la banda de rodamiento, la llanta de refacción compacta debe ser reemplazada. Asegúrese de seguir las advertencias que aplican a su llanta de refacción, ya que de lo contrario ésta puede fallar y originar la pérdida del control del vehículo.

### Llanta de refacción colapsable (si así está equipado)

La llanta de refacción colapsable es para un uso temporal y de emergencia. Usted puede identificar si su vehículo está equipado con una llanta de refacción colapsable observando la descripción de la llanta de refacción en la etiqueta de carga y presión de llantas.

Ejemplo de descripción de llanta de refacción colapsable: 165/80-17 101P.

Debido a que esta llanta tiene una vida útil limitada, la llanta original debe ser reparada (o reemplazada), y reinstalada lo más pronto posible.

Infle la llanta colapsable después que esta esté instalada en el vehículo. Infla la llanta colapsable utilizando la bomba de aire eléctrica (si así está equipado) antes de bajar el vehículo.

No instale los tapones de llantas o intente montar una llanta normal en la rueda de refacción colapsable, la rueda está diseñada para usar una rueda de refacción específicamente.



**¡ADVERTENCIA!**

Las llantas de refacción de uso temporal y colapsables son solamente para emergencias. Con estas llantas, no conduzca a más de 80 km/h (50 mph). Las llantas de refacción de uso temporal tienen una vida limitada de la banda de rodamiento. Cuando la banda de rodamiento se ha desgastado hasta los indicadores de desgaste de la banda de rodamiento, la llanta de refacción compacta debe ser reemplazada. Asegúrese de seguir las advertencias que aplican a su llanta de refacción, ya que de lo contrario ésta puede fallar y originar la pérdida del control del vehículo.

**Llanta de tamaño completo (si así está equipado)**

La llanta de tamaño completo es solo de uso de emergencia temporal. Esta llanta podría tener una vida útil reducida, cuando el dibujo de llanta se desgasta, los indicadores se desgastan y necesita ser reemplazada. Esta llanta se parece a las llantas originales de su vehículo, pero no es así, cambien la llanta por una original en la primera oportunidad.

**NOTA:** Esta llanta puede no estar equipada con sensor de monitoreo de presión.

**Refacción de uso limitado (si así está equipado)**

El uso de la refacción de uso limitado es para emergencias en su vehículo. Esta llanta está identificada por una etiqueta de advertencia en la llanta de refacción para uso limitado. Esta llanta se parece a las llantas originales de su vehículo, pero no es así. Instalar la llanta de refacción limitada afecta la manejabilidad del vehículo. Dado que no es la misma llanta, reemplace (o repare) la llanta original y reinstale en el vehículo a la primera oportunidad.

**¡ADVERTENCIA!**

Las refacciones de uso limitado son para usarse en emergencias únicamente. Instalar la llanta de refacción de uso limitado afecta la manejabilidad del vehículo. Con esta llanta, no conduzca a más del límite de velocidad establecido por el proveedor de la llanta. Mantenga la presión en la llanta que se indica en la etiqueta localizada en la puerta del conductor. Reemplace (o repare) la llanta original a la primera oportunidad y reinstale en su vehículo. El no hacerlo podría dar como resultado la pérdida del control del vehículo.

**Cuidado de las ruedas y rines**

Todas las ruedas y tapones de ruedas, en especial las ruedas de aluminio y con acabado de cromo deben limpiarse periódicamente con jabón neutro (PH neutro) y agua para mantener el lustro y evitar la corrosión. Lave las llantas con el mismo jabón que lava la carrocería del vehículo y recuerde siempre lavar las superficies cuando no se encuentren calientes al tacto.

Sus llantas pueden ser susceptibles al deterioro a causa de la sal, el cloruro de sodio, cloruro de magnesio, cloruro de calcio y otras sustancias químicas que se utiliza para derretir el hielo o el control de polvo en caminos de tierra. Utilice un paño o esponja suave y un jabón suave para limpiar rápidamente. No utilice productos químicos abrasivos o un cepillo de cerdas duras. Pueden dañar la capa protectora que ayuda a mantenerlos contra la corrosión y evitar las manchas.



**¡PRECAUCIÓN!**

Evite productos o centros de lavado automáticos de vehículos que utilizan soluciones ácidas o alcalinas y fuertes aditivos o cepillos duros. Estos productos y el lavado de vehículos automático con máquina pueden dañar el acabado protector de la rueda. Este tipo de daño no está cubierto por la Garantía de su vehículo. Sólo se recomienda jabón de lavado de coches Mopar y limpiador de llantas o equivalente.

Al limpiar las ruedas de extrema suciedad incluyendo el polvo excesivo de los frenos, se debe tener cuidado en la selección de productos de limpieza, sus químicos y equipos para evitar daños a las ruedas. Se recomienda el tratamiento de ruedas Mopar o el limpiador de cromo Mopar o su equivalente, o se recomienda seleccionar un limpiador no abrasivo, no ácido para llantas de aluminio o cromo.

**¡PRECAUCIÓN!**

No use estropajo, lana de acero, cepillo duro, o pulidores de metal. Solamente se recomienda el Mopar®, o equivalente. No use limpiadores de hornos. Evite las estaciones automáticas de lavado de autos que usan soluciones ácidas o cepillos duros que pueden dañar el acabado protector de las ruedas.

**NOTA:** Si tiene la intención de estacionar o almacenar su vehículo durante un período prolongado después de limpiar las ruedas con limpiador de ruedas, conduzca su vehículo durante algunos minutos antes de hacerlo. La conducción del vehículo y el aplicar los frenos cuando se detiene reducirá el riesgo de corrosión del rotor del freno.

**Rines de color humo/vapor o color negro satinado cromado****¡PRECAUCIÓN!**

Si el vehículo está equipado con rines en acabado cromo color vapor oscuro, **NO** use limpiadores abrasivos en las ruedas, o compuestos de pulido. Estos dañarán permanentemente este acabado y el daño no está cubierto por la garantía limitada del vehículo. **USE SOLAMENTE JABÓN SUAVE Y AGUA CON UN PAÑO SUAVE.** Si utiliza de forma regular esto es todo lo que se requiere para mantener este acabado.

**Cadenas para llantas (dispositivos de tracción)**

El usar dispositivos de tracción, requiere suficiente espacio. Siga estas recomendaciones para evitar daños.

- El dispositivo de tracción deberá ser de un tamaño apropiado, el recomendado por el fabricante del dispositivo de tracción.
- No se recomienda medidas diferentes de llanta para utilizar cadenas para llantas o dispositivos de tracción.
- Por favor, siga las recomendaciones de la tabla a continuación para las medidas de llanta, eje y dispositivos de tracción recomendados:



Tracción delantera - Versión	Eje	Tamaño de llanta/rueda	Dispositivo de tracción (proyección máxima fuera del perfil de llanta o equivalente)
Todas	Delantera	LT225/75R16E 225/75R16C	Se recomienda dispositivo de tracción Quality Chain Corp para camión ligero y servicio en carretera (sin cámara)

### ¡ADVERTENCIA!

Usar llantas de diferente tamaño y tipo (M+S, Snow) entre los ejes delanteros y traseros puede causar un manejo impredecible. Podría perder el control del vehículo y tener un accidente.

### ¡PRECAUCIÓN!

Para evitar dañar su vehículo, las llantas o las cadenas, observe las siguientes precauciones:

- Debido al espacio reducido los dispositivos para tracción entre las llantas y otros componentes de la suspensión, es importante que sólo se utilicen dispositivos en buen estado. Dispositivos en mal estado pueden causar daños.
- Instale las cadenas lo más firme posible y luego apriete nuevamente después de manejar 0.8 Km. Los dispositivos Autosock no requieren reapriete.
- No exceda los 48 km/h (30 mph).
- Conduzca con precaución y evite vueltas bruscas y protuberancias largas, especialmente si el vehículo se encuentra cargado.
- No conduzca por periodos prolongados sobre pavimento seco.
- Siga las instrucciones del fabricante de las cadenas o los métodos de instalación, operación de la velocidad y condiciones de uso. Siempre utilice la velocidad sugerida de operación por el fabricante del dispositivo si es menor a 48 Km/h (30 mph).
- No use dispositivos de tracción en llantas compactas.

## Recomendaciones para la rotación de llantas

Las llantas de los ejes delantero y trasero de los vehículos funcionan a diferentes cargas y realizan distintas funciones de dirección, conducción y frenado. Por estas razones, se desgastan a tasas diferentes y tienden a desarrollar patrones de desgaste irregular.

Estos efectos se pueden reducir rotando las llantas oportunamente. Los beneficios de rotar las llantas son especialmente importantes en llantas para todo tipo de estación con diseños de dibujo agresivos.

La rotación incrementará la vida del dibujo, ayudará a mantener buenos niveles de tracción en lodo, nieve y suelo mojado, y además brindará una conducción suave y silenciosa.

Siga el "Programa de mantenimiento" de este manual para la frecuencia recomendada de rotación de llantas.





Para la rotación de las llantas se sugiere el método “cruzado hacia delante” que se muestra en el siguiente diagrama. Este tipo de rotación no aplica para algunos tipos de llantas que no deben ser cambiadas.

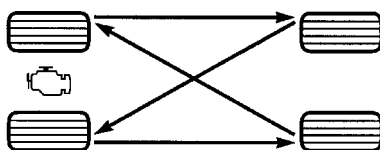

055707139

Rotación de llantas

## GRADOS UNIFORMES DE CALIDAD DE LAS LLANTAS

Las siguientes categorías de grado de llanta fueron establecidas por la Administración Nacional de Seguridad, Tránsito y Camino de los Estados Unidos. El grado específico asignado por el fabricante de las llantas en cada categoría, se muestra en la pared lateral o cara de la llanta montada en su vehículo.

Todas las llantas para vehículos de transporte de pasajeros deben ajustarse a los requerimientos federales de seguridad.

### Desgaste

El grado de desgaste es una medida comparativa, basada en el desgaste de una llanta cuando es evaluada en un curso de prueba bajo condiciones controladas especificadas por el gobierno. Por ejemplo, una llanta graduada en 150 debe desgastarse una y media veces mejor que una llanta de grado 100 en el curso de pruebas de gobierno. El desempeño relativo de las llantas, depende de las condiciones actuales de uso, sin embargo, estas pueden ser significativamente diferentes a la norma debido en las variaciones como los hábitos de manejo, prácticas de servicio y diferencias en el clima y características del camino.

### Grados de tracción

Los grados de tracción, del más alto al más bajo son: AA, A, B y C. Estos grados representan la habilidad de las llantas al frenar sobre pavimento mojado, según sea medido en las superficies de asfalto y concreto de prueba bajo condiciones controladas del gobierno. Una llanta marcada con C puede tener un rendimiento de tracción muy pobre.

### ¡ADVERTENCIA!

El grado de tracción asignado a esta llanta se basa en pruebas de frenado en línea recta, y no incluye aceleración, manejo en curva, hidropilano, o características de pico de tracción.





## Grados de temperatura

Los grados de temperatura son A (el más alto), B, y C, representando la resistencia de los neumáticos a la generación de calor y su habilidad para disipar el calor, cuando son probadas en laboratorio bajo condiciones controladas en una rueda de prueba en laboratorio.

Una alta temperatura, sostenida, puede provocar la degeneración del material de la llanta y reducir la vida útil de la misma, y una temperatura excesiva puede provocar una falla repentina de la llanta. El grado C corresponde al nivel de rendimiento, que todos los neumáticos para vehículos de pasajeros deben cumplir bajo el estándar federal de seguridad en vehículos motorizados No. 109. Los grados B y A representan un mayor nivel de rendimiento en la prueba de laboratorio, con respecto al mínimo requerido por ley.

### ¡ADVERTENCIA!

El grado de temperatura para esta llanta se establece en una llanta correctamente inflada y no sobrecargada. Una velocidad excesiva, baja presión de inflado, o una mayor a la correcta, de forma independiente o en combinación, pueden provocar la generación de calor y una posible falla en las llantas.

## ALMACENAMIENTO DEL VEHÍCULO

Si guarda su vehículo por más de 3 semanas, le recomendamos que aplique el siguiente procedimiento para minimizar el drenado de la batería de su automóvil.

- Desconecte el cable negativo de la batería.
- Siempre que encierre su vehículo o lo tenga fuera de servicio (por ejemplo, por vacaciones) durante más de dos semanas, haga funcionar el sistema de aire acondicionado con el vehículo en ralentí alrededor de cinco minutos en el ajuste de aire fresco y ventilador en alta. Esto asegurará una lubricación adecuada del sistema para minimizar la posibilidad de que el compresor se dañe cuando el sistema se arranque de nuevo.

## CARROCERÍA

### Protección contra agentes atmosféricos

Los requerimientos de cuidado de la carrocería pueden diferir de acuerdo a la localidad geográfica y el uso. Los químicos utilizados para eliminar el hielo y nieve del camino y los que son utilizados en los árboles y plantas, son altamente corrosivos al metal de su vehículo. El estacionar su vehículo en el exterior, lo expone a los contaminantes suspendidos en el aire, las superficies de los caminos en los cuales está operando, el calor o frío extremo y algunas otras condiciones extremas tendrán un efecto adverso en la pintura, en el metal y en la protección de la parte inferior de la carrocería de su vehículo.



Las siguientes recomendaciones de mantenimiento, le permitirán obtener un máximo de beneficio de la resistencia a la corrosión incluida en su vehículo.

### ¿Qué es lo que produce la corrosión?

La corrosión es resultado del deterioro o desgaste de la pintura y los recubrimientos protectores de su vehículo.

Las causas más comunes de esto son:

- La acumulación de sal, suciedad y humedad en el camino.
- El impacto de piedras y grava.
- Insectos, savia y alquitrán de los árboles.
- Sal en el aire en las localidades cercanas a la costa del mar.
- Lluvia contaminada o contaminantes industriales.

## Mantenimiento de la carrocería y parte inferior

### Limpieza de los faros

Su vehículo está equipado con faros de plástico y faros de niebla (si así está equipado) que son más ligeros y menos susceptibles a la ruptura con piedras en comparación con los faros de vidrio.

El plástico no resiste los rayones como el cristal y por lo tanto se deben realizar procedimientos de limpieza diferentes.

Para reducir la posibilidad de rayar las lentes y mermar la salida de luz, evite frotarlos con un paño seco. Para quitar la mugre del camino, lávelos con una solución de jabón neutro y después enjuáguelos.

No use componentes de limpieza abrasivos, solventes, lana de acero u otros materiales agresivos para limpiar las lentes.

## Mantenimiento de la carrocería

### Lavado

- Lave su vehículo periódicamente. Siempre lave su vehículo en la sombra, usando Lavador de carros de Mopar® o un jabón suave para lavar carros, y enjuague bien los paneles con agua limpia.
- Si los insectos, el alquitrán u otros depósitos similares se han acumulado en su vehículo, use repelente de insectos y alquitrán Mopar® Super Kleen para quitarlos.
- Use la cera limpiadora Mopar® para quitar películas y manchas del camino y proteger el acabado de pintura. Procure nunca rayar la pintura.
- Evite usar compuestos abrasivos y máquinas pulidoras que puedan mermar el brillo o adelgazar el acabado de la pintura.



**¡PRECAUCIÓN!**

- No use materiales abrasivos o limpiadores fuertes como lanas de acero o arenas de limpieza.
- El uso de máquinas de lavado que exceden de 8,274 kPa (1,200 psi), podrían dañar la pintura.

**Cuidado especial**

- Si usted conduce sobre caminos salinos o polvorientos o cerca del océano, lave el chasis por lo menos una vez al mes.
- Es importante que los orificios de drenado en los bordes inferiores de las puertas, estribo y de la cajuela se mantengan despejados y abiertos.
- Si usted detecta desportilladas o rayones en la pintura, hágalas retocar de inmediato. El costo de dichas reparaciones se considera responsabilidad del propietario.
- Si su vehículo se ha dañado debido a un accidente o una causa similar que destruya la pintura y el recubrimiento protector, haga que su vehículo sea reparado tan pronto como sea posible. El costo de dichas reparaciones se considera responsabilidad del propietario.
- Si transporta carga especial como sustancias químicas, fertilizantes, sal de descongelado, etc., compruebe que dichos materiales estén bien empacados y sellados.
- Si conduce demasiado sobre caminos con grava, procure usar protectores contra lodo o piedras detrás de cada rueda.
- Use pintura de retoque Mopar® sobre los rayones tan pronto como sea posible. Su distribuidor autorizado tiene la pintura de retoque igual a la del color de su vehículo.

**INTERIORES****Asientos y piezas tapizadas**

Utilice Mopar Total Clean para limpiar la tapicería y alfombrado del vehículo.

**¡ADVERTENCIA!**

No utilice solventes volátiles con fines de limpieza. Muchos son potencialmente inflamables, y si son usados en áreas cerradas pueden provocar daño respiratorio.

**Procedimiento de limpieza de telas repelentes de manchas (si así está equipado)**

Los asientos repelentes de manchas deben limpiarse de la siguiente manera:

- Quite lo más posible la mancha frotando con una toalla limpia y seca.
- Frote cualquier mancha remanente con una toalla limpia y húmeda.
- Para las manchas persistentes, aplique el Limpiador total MOPAR® o una solución de jabón neutro a un paño limpio, humedezca la tela y quite la mancha. Use una toalla humedecida para retirar el residuo de jabón.



- Para las manchas de grasa, aplique el Limpiador multiusos MOPAR® o un producto equivalente a un paño limpio y húmedo para retirarlas. Use una toalla humedecida para retirar el residuo de jabón.
- No utilice ningún solvente agresivo o alguna otra forma de protectores en los productos repelentes a manchas.

### Mantenimiento de los cinturones de seguridad

No almidone, tiña o limpie los cinturones con solventes químicos o limpiadores abrasivos. Esto debilitará la tela. El daño causado por el sol también debilita la tela.

Si se deben limpiar los cinturones, use una solución de jabón neutro o agua tibia. No quite los cinturones del automóvil para lavarlos.

Reemplace los cinturones si están deshilachados o desgastados, o si las hebillas no funcionan correctamente. Seque con un paño suave.

#### ¡ADVERTENCIA!

Un cinturón de seguridad deshilachado o desgarrado podría romperse en un choque y dejarlo sin protección. Inspeccione el sistema de cinturones de seguridad periódicamente, buscando cortes, deshilachados o piezas sueltas. Las piezas dañadas deben reemplazarse inmediatamente. No desmonte ni modifique el sistema de cinturones de seguridad. Si su vehículo está involucrado en una colisión, o si tiene preguntas sobre las condiciones del cinturón de seguridad o del retractor, lleve su vehículo a un distribuidor autorizado o a un centro autorizado del Programa de Atención de Colisiones Certificado por el fabricante para que lo inspeccionen.

### Piezas plásticas y pintadas

Utilice Mopar® Total Clean para limpiar la tapicería vinílica.

#### ¡PRECAUCIÓN!

- El contacto directo de aromatizantes, repelentes de insectos, lociones o desinfectante para las manos, con zonas pintadas o decoradas en el interior pueden causar daño permanente. Limpie inmediatamente para quitarlo.
- El daño causado por estos productos, no está cubierto por la garantía de su vehículo.

### Limpieza de las lentes de plástico del módulo de instrumentos

Las lentes al frente de los instrumentos en este vehículo están moldeadas con plástico transparente. Cuando limpie las lentes, tenga cuidado de no rayar el plástico.

Se puede usar una solución de jabón neutro, pero no use limpiadores con contenido de alcohol o abrasivos. Si se usa el jabón, frote para limpiar con un trapo limpio y húmedo. Seque con un paño suave.



## Limpieza de la tapicería de piel

Limpieza Total de Mopar® está específicamente recomendado para la tapicería de piel.

Su tapicería de piel puede conservarse mejor si la limpia periódicamente con un paño suave y húmedo. Pequeñas partículas de polvo pueden dañar la piel y se deben eliminar lo más rápido posible con una tela húmeda. Las manchas persistentes se pueden eliminar fácilmente con un paño suave y Limpieza Total Mopar®. Debe tener cuidado y evitar enjuagar su tapicería de piel con cualquier líquido. No utilice diluyentes, aceite, líquidos de limpieza, solventes, detergentes o limpiadores a base de amoníaco para limpiar su tapicería de piel. No se requiere aplicar acondicionadores de piel para conservar el estado original.

**NOTA: Si su vehículo está equipado con piel de color claro, puede llegar a mostrar suciedad, agentes extraños y teñido de colores más rápidamente que las tapicerías de piel más oscuras. La piel está diseñada para una limpieza fácil, y Stellantis recomienda el uso del limpiador de piel Mopar Total Care, aplicándolo en un paño, para limpiar su tapicería según lo necesite.**

### ¡PRECAUCIÓN!

No use alcohol o productos a base de alcohol para limpiar la tapicería/piel de los asientos, puede dañarlos.

## Superficies de cristal

Todas las superficies de cristal deben limpiarse regularmente con limpiador para cristales de Mopar® o con cualquier limpiador comercial. Nunca use un limpiador de tipo abrasivo. Tenga precaución cuando limpie el lado interno de la ventana trasera equipada con equipos de desempañado eléctricos, o la ventana trasera derecha que está equipada con la antena del radio. No use raspadores u otro instrumento filoso que pueda rayar los elementos.

Cuando limpie el espejo retrovisor, rocíe el limpiador sobre la toalla o trapo que esté usando. No rocíe el limpiador directamente sobre el espejo.





# ESPECIFICACIONES TÉCNICAS

## CONTENIDO

■ <b>DATOS DE IDENTIFICACIÓN</b> .....	<b>335</b>
• Número de identificación vehicular (VIN) .....	335
■ <b>SISTEMA DE FRENOS</b> .....	<b>335</b>
■ <b>ESPECIFICACIONES DE APRIETE Y LLANTAS</b> .....	<b>335</b>
• Especificaciones de apriete .....	336
■ <b>REQUERIMIENTOS DE COMBUSTIBLE</b> .....	<b>336</b>
• Motor 3.6L .....	337
• Gasolina reformulada (en regiones donde aplique) .....	337
• Materiales adicionados al combustible .....	
(en regiones donde aplique) .....	337
• Gasolina/mezclas oxigenadas (en regiones donde aplique) .....	337
• NO use E-85 en vehículos sin combustible flexible ....	
(en regiones donde aplique) .....	338
• Modificaciones del sistema de combustible para CNG y LP .....	338
• MMT en la gasolina (en regiones donde aplique) .....	338
• Precauciones del sistema de combustible .....	339
■ <b>LÍQUIDOS Y CAPACIDADES</b> .....	<b>339</b>
■ <b>LÍQUIDOS, LUBRICANTES Y PARTES ORIGINALES</b> .....	<b>339</b>
• Motor .....	339
• Chasis .....	340



## DATOS DE IDENTIFICACIÓN

### Número de identificación vehicular (VIN)

El número de identificación vehicular (VIN), se encuentra en una esquina del módulo de instrumentos, visible a través del parabrisas.

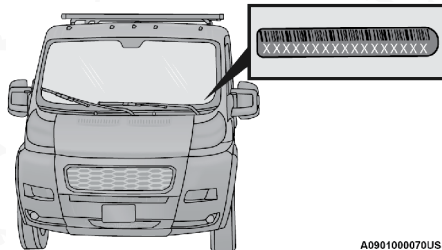

Número de identificación del vehículo

**NOTA:** En ningún caso el propietario de este vehículo deberá remover o alterar el VIN, a efecto de evitar sanciones legales.

## SISTEMA DE FRENOS

Su vehículo está equipado con sistemas de frenos hidráulicos duales. Si alguno de los dos sistemas hidráulicos pierde su capacidad normal, el sistema restante continuará funcionando. Sin embargo, habrá alguna pérdida de efectividad de los frenos. Puede notar algún problema durante la aplicación del pedal del freno, se requerirá más fuerza en el pedal para reducir la velocidad o frenar, y la activación potencial de la luz de advertencia del sistema de frenos.

En el caso de que se pierda el poder de asistencia por alguna razón (por ejemplo, repetidas aplicaciones del freno con el motor apagado), los frenos seguirán funcionando. Sin embargo, el esfuerzo requerido para frenar el vehículo será mucho mayor que el requerido con el sistema de poder operando.

### ¡PRECAUCIÓN!

Si la luz de advertencia del sistema de frenos permanece encendida con el freno de estacionamiento liberado, se indica un mal funcionamiento del sistema de frenos. Haga que un distribuidor autorizado revise el sistema de frenos de inmediato.

## ESPECIFICACIONES DE APRIETE Y LLANTAS

El adecuado apriete de la tuerca/tornillo es muy importante para asegurarse que la rueda está instalada correctamente en el vehículo. Cada vez que la rueda se ha quitado y vuelto a instalar en el vehículo las tuercas/tornillos deben apretarse con un torquímetro calibrado utilizando un dado hexagonal de pared profunda de alta calidad.



## Especificaciones de apriete

Tipo de tuerca	** Tamaño del birlo/tuerca	Tamaño del socket birlo/tuerca
197 N.m (145 pies/lbs)	M16 x 1.50	21 mm

\*\* Use sólo tuercas y tornillos recomendados por Stellantis México y limpie o quite cualquier suciedad de aceite antes de apretar.

Inspeccione la superficie de montaje de la rueda antes de montar la llanta y quite la corrosión o cualquier partícula de corrosión.

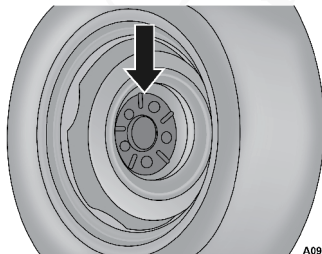

A091000006US

Superficie de montaje de la rueda

Apriete las tuercas/tornillos en un patrón de estrella hasta que cada tuerca/tornillo sea apretado dos veces. Asegúrese que el dado se encuentre correctamente acoplado a la tuerca/tornillo (no lo inserte a medio camino).

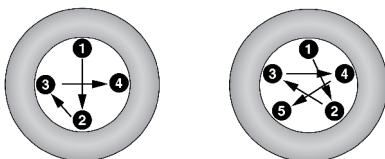

A091000005US

Patrón de apriete de 4 y 5 tuercas

Después de 40 km (25 millas) revise el torque de la tuerca/tornillo para asegurarse de que todas las tuercas/tornillos estén correctamente asentadas contra la rueda.

**¡ADVERTENCIA!**

Para evitar el riesgo de tirar el vehículo fuera del gato, no apriete las tuercas/tornillos totalmente hasta que el vehículo se haya bajado. Si no se sigue esta advertencia puede ocasionar lesiones personales.

**REQUERIMIENTOS DE COMBUSTIBLE**

Mientras opere con gasolina con el número de octanaje requerido, oír detonaciones ligeras no son perjudiciales para su motor. Sin embargo, si se escuchan detonaciones fuertes en el motor vea a su distribuidor autorizado inmediatamente. Usar gasolina con número de octanaje menor al recomendado puede causar fallas al motor que pueden no estar cubiertas por la garantía limitada de su vehículo nuevo.



La gasolina de baja calidad puede ocasionar problemas como arranque difícil, paro y marcha irregular. Si experimenta estos síntomas, antes de considerar llevar su vehículo a servicio, le recomendamos cambiar de gasolinera antes de probar con gasolina Premium o una combinación de gasolina Magna y Premium.

### Motor 3.6L

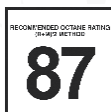

Este motor está diseñado para cumplir con todos las regulaciones de emisiones y para proveer un excelente desempeño y rendimiento de combustible, con el uso de gasolina Magna (regular, sin plomo y de alta calidad).

No se requiere el uso de gasolina Premium de mayor octanaje, ya que no proporcionará ningún beneficio sobre la gasolina regular (Magna) en estos motores.

### Gasolina reformulada (en regiones donde aplique)

Muchas áreas requieren el uso de gasolinas menos contaminantes conocidas como "Gasolinas reformuladas". La gasolina reformulada contiene oxigenantes, además de que está especialmente mezclada para reducir las emisiones del vehículo y mejorar la calidad del aire.

El fabricante recomienda el uso de gasolina reformulada. Las gasolinas reformuladas correctamente mezcladas brindan una mejora en el desempeño y durabilidad de los componentes del motor y del sistema de combustible.

### Materiales adicionales al combustible (en regiones donde aplique)

Además de utilizar gasolina sin plomo con un octanaje adecuado, se recomiendan las gasolinas con aditivos estables, detergentes y anticorrosivos. El uso de gasolinas que tienen estos aditivos ayudará a mejorar la economía de combustible, reducir las emisiones y mantener el rendimiento del vehículo.

 Gasolinas detergentes designadas TOP TIER contienen un alto nivel de detergentes que ayudan más a la minimización de depósitos en el motor y el sistema de combustible. Cuando esté disponible, se recomienda el uso de gasolina detergente Top Tier. Visite [www.toptiergas.com](http://www.toptiergas.com) para una lista de gasolineras que venden gasolinas detergentes TOP TIER.

El uso indiscriminado de productos de limpieza del sistema de combustible debe ser evitado. Muchos de estos materiales destinados para la eliminación de goma y barniz pueden contener disolventes activos o ingredientes similares. Estos pueden dañar la junta del sistema de combustible y materiales del diafragma.

### Gasolina/mezclas oxigenadas (en regiones donde aplique)

Algunos proveedores de combustible mezclan la gasolina sin plomo con oxigenantes tales como el etanol.



**¡PRECAUCIÓN!**

NO use gasolinas que contengan metanol o gasolinas que contengan más del 15% de etanol. El uso de estas mezclas puede provocar problemas de arranque y manejo así como dañar componentes importantes del sistema de combustible, causar emisiones que excedan los límites establecidos, y/o que se encienda el indicador de mal funcionamiento. Verifique que las etiquetas de la bomba indiquen claramente si la gasolina contiene una cantidad de Etanol mayor al 15%.

Los problemas que resulten del uso de gasolina que contenga más del 15 % de etanol (E-15) o gasolina que contenga metanol no son responsabilidad del fabricante y pueden anular o no estar cubiertos por la Garantía Limitada para vehículos Nuevos.

**NO use E-85 en vehículos sin combustible flexible (en regiones donde aplique)**

Los vehículos sin la opción de combustible flexible son compatibles con gasolina que contenga 15% de etanol (E15). La gasolina con un contenido mayor de etanol puede anular la Garantía Limitada para Vehículos Nuevos.

Si un vehículo que no cuenta con la opción de combustible flexible se alimenta de modo inadvertido con combustible E-85, el motor presentará algunos o todos los síntomas siguientes:

- Operar de modo deficiente
- Encenderse la luz indicadora de mal funcionamiento del OBD II
- Pobre desempeño del motor
- Encendido deficiente y manejabilidad pobre cuando el motor se encuentra frío
- Incremento de riesgo de corrosión de los componentes del sistema de combustible.

**Modificaciones del sistema de combustible para CNG y LP**

Las modificaciones que permitan al motor operar con gas natural comprimido (CNG) o propano líquido (LP) pueden provocar daño al motor, sistema de emisiones y componentes del sistema de combustible. Los problemas originados por el uso de CNG o LP no son responsabilidad del fabricante y pueden anular la Garantía Limitada para Vehículos Nuevos.

**MMT en la gasolina (en regiones donde aplique)**

El MMT (Tricarbonilo Metilciclopentadieno de Manganese) es un aditivo metálico que contiene manganeso y que se mezcla con algunas gasolinas para incrementar el número de octanos. La gasolina que se mezcla con MMT no brinda mayores ventajas de desempeño que la gasolina con el mismo número de octanos sin MMT. En algunos vehículos la gasolina mezclada con MMT reduce la vida de las bujías y el desempeño del sistema de emisiones. El fabricante recomienda que utilice la gasolina sin MMT en su vehículo. Puesto que en la bomba de la gasolinera puede no estar indicado el contenido de MMT, debe preguntarle al vendedor de gasolina si la gasolina contiene MMT.





**Precauciones del sistema de combustible****¡PRECAUCIÓN!**

Tome en cuenta estos lineamientos para mantener el desempeño de su vehículo.

- Usar gasolina con plomo puede afectar el desempeño del motor y dañar el sistema de control de emisiones.
- Un motor desafinado o ciertas fallas del combustible o de la ignición pueden ocasionar que se sobrecaliente el convertidor catalítico. Si percibe un olor a quemado intenso o un poco de humo claro, su motor puede estar funcionando mal y puede requerir servicio de inmediato. Consulte a su distribuidor autorizado para que le den servicio al vehículo.
- No se recomienda el uso de aditivos para combustible que se venden como mejoradores del octanaje. La mayoría de estos productos contienen altas concentraciones de metanol. Los daños al sistema de combustible o los problemas de desempeño del vehículo ocasionados por tales combustibles o aditivos no son responsabilidad del fabricante y pueden anular o no estar cubiertas por la Garantía Limitada para Vehículos Nuevos.

**NOTA:** Alterar intencionalmente los sistemas de control de emisiones es motivo de sanciones civiles que se imputarán en su contra.

**LÍQUIDOS Y CAPACIDADES**

	<b>EE.UU.</b>	<b>Métrico</b>
<i>Combustible (aproximado)</i>	24 galones	90 litros
<i>Aceite de motor con filtro</i>		
Motor 3.6L (SAE 0W-20, certificado por API)	6 cuartos	5.6 litros
<i>Sistema de enfriamiento</i>		
Motor de 3.6L	10.5 cuartos	10 litros

**LÍQUIDOS, LUBRICANTES Y PARTES ORIGINALES****Motor**

<b>Componente</b>	<b>Líquidos, lubricantes y partes genuinas</b>
Refrigerante del motor	Anticongelante / refrigerante Mopar®, fórmula OAT (tecnología de aditivo orgánico) para 10 años 240,000km (150,000 millas), cumpliendo el estándar de materiales MS.90032 del fabricante
Aceite para motor	Use aceite para motor certificado por API, aceite para motor SAE 0W-20 que cumpla los requisitos del estándar de materiales MS-A6395 del fabricante. Consulte su tapón de llenado de aceite para el grado SAE correcto.
Filtro de aceite	Se recomienda usar filtro de aceite Mopar®. En caso de que el filtro de aceite Mopar no se encuentre disponible, use filtros que cumplan o excedan los requerimientos de performance del filtro SAE/USCAR-36.
Selección del combustible	87 octanos (Gasolina Regular/Magna)



**¡PRECAUCIÓN!**

- La mezcla de refrigerante del motor (anticongelante) que no sea el refrigerante del motor (anticongelante) de Tecnología de Aditivos Orgánicos (OAT) especificado puede dañar el motor y reducir la protección contra la corrosión. El refrigerante de motor de tecnología de aditivos orgánicos (OAT) es diferente y no debe mezclarse con el refrigerante de motor de tecnología de aditivos orgánicos híbridos (HOAT) (anticongelante) o cualquier refrigerante "globalmente compatible" (anticongelante). Si se introduce un refrigerante de motor que no es OAT (anticongelante) en el sistema de enfriamiento en una emergencia, el sistema de enfriamiento deberá ser drenado, lavado y llenado con refrigerante OAT nuevo (conforme a MS.90032), por un distribuidor autorizado tan pronto como sea posible.
- No utilice agua sola o productos refrigerantes (anticongelantes) de motor a base de alcohol. No use inhibidores de óxido o productos antioxidantes adicionales, ya que pueden no ser compatibles con el refrigerante del motor del radiador y pueden tapar el radiador.
- Este vehículo no ha sido diseñado para usarse con refrigerante de motor a base de propilenglicol (anticongelante). No se recomienda el uso de refrigerante de motor a base de propilenglicol (anticongelante).

**Chasis**

Componente	Líquidos, lubricantes y partes genuinas
Transmisión automática	Use solamente líquido para transmisión automática Mopar® ZF de 8 y 9 velocidades ATF o equivalente. No utilizar el líquido correcto puede afectar la función o el rendimiento de su transmisión.
Cilindro maestro de freno	Se recomienda usar Mopar® DOT 4. El líquido DOT 4 debe cambiarse cada dos años sin importar el kilometraje del vehículo.



# ÍNDICE GENERAL

## CONTENIDO

■ <b>INTRODUCCIÓN</b> .....	<b>6</b>
• BIENVENIDA.....	7
• <b>CÓMO USAR ESTE MANUAL</b> .....	7
- Símbolos clave.....	7
- Información esencial.....	8
- Símbolos.....	8
• <b>CONVERSIONES / CAMPISTAS</b> .....	10
• <b>MODIFICACIONES/ALTERACIONES AL VEHÍCULO</b> .....	10
• <b>PRECAUCIONES Y ADVERTENCIAS</b> .....	10
■ <b>CONOCIMIENTO DEL VEHÍCULO</b> .....	<b>11</b>
• <b>LLAVES</b> .....	14
- Transmisor .....	14
- Programación de transmisores adicionales .....	17
• <b>LLAVE SENTRY®</b> .....	18
• <b>INTERRUPTOR DE IGNICIÓN</b> .....	19
- Ignición Keyless Enter-N-Go™ (si así está equipado).....	19
• <b>SISTEMA DE ARRANQUE REMOTO</b> .....	
(SI ASÍ ESTÁ EQUIPADO).....	21
- Cómo utilizar el arranque remoto.....	22
- Para salir de la modalidad de arranque remoto.....	23
- Activación de desempañador frontal con arranque remoto (si así está equipado).....	23
- Sistemas de comodidad del arranque remoto .....	
(si así está equipado).....	23
- Activación del descongelador con arranque remoto (si así está equipado).....	24
- Mensajes de cancelación del arranque remoto .....	
(si así está equipado).....	24
• <b>SISTEMA DE ALARMA DE SEGURIDAD</b> .....	
(SI ASÍ ESTÁ EQUIPADO).....	25
- Para activar el sistema de alarma.....	25
- Para desactivar el sistema de alarma.....	25
- Reactivación del sistema de alarma .....	26



- Invaldar manualmente el sistema .....	26
• PUERTAS.....	26
- Seguros de las puertas .....	26
- Desbloqueo automático de puertas (si así está equipado).....	28
- Keyless Enter-N-Go™ - Entrada Pasiva.....	28
- Seguros eléctricos de las puertas automáticos .... (si así está equipado).....	30
• VOLANTE.....	30
- Columna de la dirección telescópica .....	30
• ASIENTOS .....	31
- Ajuste manual de los asientos (si así está equipado).....	31
- Asientos con calefacción (si así está equipado).....	34
- Área de apoyo en asiento de banca (si así está equipado).....	35
- Descansabrazos ajustable (si así está equipado) .....	36
• CABECERAS .....	36
- Ajuste de cabeceras delanteras.....	37
- Retirar de cabeceras delanteras.....	37
• RECONOCIMIENTO DE VOZ UCONNECT® .....	38
(SI ASÍ ESTÁ EQUIPADO).....	38
- Introducción a reconocimiento de voz .....	38
- Comandos básicos de voz.....	38
- Inicio.....	38
• ESPEJOS.....	40
- Espejo retrovisor manual (si así está equipado).....	40
- Espejo retrovisor digital (si así está equipado) .....	40
- Espejos exteriores .....	41
- Espejos exteriores con señal de giro y luz de aproximación (si así está equipado).....	42
- Espejos eléctricos (si así está equipado).....	42
- Espejos exteriores eléctricos plegables .....	43
(si así está equipado).....	43
- Espejos con calefacción (si así está equipado).....	44
• LUCES EXTERIORES .....	44
- Palanca multifunciones .....	44
- Faros.....	44



- Luces de conducción diurna (DRLs, si así está equipado).....	44
- Selección de luces altas/bajas.....	45
- Control automático de luces altas (si así está equipado) .....	45
- Luces de rebase .....	45
- Luces altas automáticas (si así está equipado).....	45
- Luces de estacionamiento .....	46
- Retardo de los faros.....	46
- Faros de niebla (si así está equipado).....	46
- Luces direccionales .....	47
- Asistente para cambio de carril.....	47
- Ahorrador de batería.....	47
• LUCES INTERIORES .....	47
- Luces de cortesía.....	47
- Entrada iluminada (si así está equipado).....	51
• LIMPIA Y LAVAPARABRISAS .....	52
- Operación del limpiaparabrisas .....	52
- Limpiadores con sensores de lluvia (si así está equipado) .....	53
• CONTROLES DE CLIMA .....	54
- Controles manuales del clima .....	54
- Control de clima trasero adicional (si así está equipado) .....	57
- Consejos de operación .....	58
• ALMACENAMIENTO Y EQUIPO INTERIOR .....	59
- Almacenamiento .....	59
- Control USB (si así está equipado).....	60
- Tomas de corriente eléctrica (si así está equipado).....	62
- Interruptores auxiliares (si así está equipado).....	64
- Superficie de carga inalámbrica (si así está equipado) .....	64
• VENTANAS .....	65
- Ventanas eléctricas (si así está equipado) .....	65
- Rejillas de ventanas (si así está equipado) .....	66
- Ruido de viento .....	67
• COFRE.....	67
- Apertura del cofre .....	67
- Cierre del cofre .....	68





• CARACTERÍSTICAS DEL ÁREA DE CARGA .....	68
■ <b>TABLERO DE INSTRUMENTOS .....</b>	<b>69</b>
• MÓDULO DE INSTRUMENTOS BASE/MEDIO .....	70
- Descripción del módulo de instrumentos .....	70
• MÓDULO DE INSTRUMENTOS .....	71
• PANTALLA DEL MÓDULO DE INSTRUMENTOS .....	73
- Ubicación y controles .....	73
- Cambio de aceite del motor (si así está equipado).....	75
- Menú principal.....	75
- Ajustes personales (Características programables por el cliente) .....	77
• LUCES INDICADORAS Y DE EMERGENCIA .....	82
- Luces de advertencia rojas .....	82
- Luces de advertencia amarillas .....	86
- Luces indicadoras amarillas.....	90
- Luces indicadoras verdes .....	91
- Luz indicadora azul .....	92
- Luces indicadoras blancas.....	92
- Seguridad cibernética del sistema de diagnóstico a bordo (OBD II).....	93
• INSPECCIÓN DE EMISIONES Y PROGRAMAS DE MANTENIMIENTO .....	94
■ <b>ARRANQUE Y OPERACIÓN .....</b>	<b>96</b>
• PROCEDIMIENTOS DE ARRANQUE .....	100
- Transmisión automática (si así está equipado) .....	100
- Arranque normal .....	100
- Función de arranque de toque.....	100
- Clima de frío extremo (abajo de -30°C [-22°F]) .....	100
- Arranque de estacionamiento prolongado .....	101
- Si el motor no arranca.....	101
- Después del arranque.....	102
• CALENTADOR DEL BLOQUE DEL MOTOR (SI ASÍ ESTÁ EQUIPADO).....	102
• RECOMENDACIONES PARA EL ASENTAMIENTO DEL MOTOR .....	102



• FRENO DE ESTACIONAMIENTO .....	103
- Freno de estacionamiento eléctrico (EPB) .....	
(si así está equipado).....	103
- Freno de estacionamiento automático.....	105
- Acoplamiento seguro (Safehold).....	106
- Modo de freno de servicio.....	106
• TRANSMISIÓN AUTOMÁTICA .....	107
- Interbloqueo de la ignición .....	108
- Transmisión automática de nueve velocidades .....	108
• DIRECCIÓN ASISTIDA .....	113
• LIMITADOR DE VELOCIDAD ACTIVO .....	
(SI ASÍ ESTÁ EQUIPADO).....	114
- Activación.....	114
- Excediendo la velocidad establecida .....	115
- Desactivación.....	115
• ASISTENTE INTELIGENTE DE VELOCIDAD (ISA) ...	
(SI ASÍ ESTÁ OCUPADO) .....	115
- Activación.....	115
- Excediendo la velocidad establecida .....	116
- Desactivación.....	116
• SISTEMAS DE CONTROL CRUCERO .....	
(SI ASÍ ESTÁ EQUIPADO).....	116
- Control de crucero .....	117
- Para activar.....	117
- Para fijar la velocidad deseada.....	117
- Para variar la velocidad fijada.....	118
- Aceleración para rebasar.....	118
- Utilizando el control de velocidad en pendientes.....	118
- Para reanudar la velocidad.....	119
- Desactivación.....	119
- Control de Crucero Adaptativo (ACC).....	119
- Funcionamiento del control de crucero adaptativo (ACC) .....	120
- Menú de Control de Crucero Adaptativo (ACC).....	121
- Velocidad de conducción deseada a través de una señal de velocidad detectada .....	124
- Para cancelar.....	124



- Para reanudar .....	124
- Para variar la velocidad fijada.....	125
• SISTEMA DE ASISTENCIA DE SEÑALES DE TRÁFICO (SI ASÍ ESTÁ EQUIPADO).....	132
- Activación/Desactivación .....	132
- Modos de asistencia de señales de tráfico .....	132
- Indicaciones en la pantalla.....	133
• SISTEMA ACTIVO DE ASISTENCIA A LA CONDUCCIÓN (SI ASÍ ESTÁ EQUIPADO).....	134
- Operación .....	134
- Encendido o apagado de la asistencia a la conducción activa .....	136
- Indicaciones en la pantalla.....	138
- Maniobra de mínimo riesgo .....	139
- Estado del sistema.....	139
- Operación/Limitaciones del sistema .....	140
• SISTEMA DE AYUDA DELANTERA/TRASERA PARA ESTACIONARSE PARKSENSE® (SI ASÍ ESTÁ EQUIPADO) .....	141
- Sensores ParkSense® (si así está equipado).....	141
- Señales de advertencia del sistema ParkSense® .....	142
- Habilitar y deshabilitar del sistema ParkSense.....	145
- Indicaciones de falla del ParkSense Park Assist.....	145
- Sistema de advertencia de distancia lateral .....	146
- Precauciones al usar el sistema ParkSense Park Asist.....	147
• SISTEMA ACTIVO DE ASISTENCIA PARA ESTACIONARSE PARKSENSE (SI ASÍ ESTÁ EQUIPADO).....	148
- Activación y desactivación del ParkSense® Active Park Assist System .....	149
- Operación de asistencia activa del lugar de estacionamiento perpendicular .....	150
- Salida del espacio de estacionamiento.....	154
• ALERTA DE ABANDONO DE CARRIL LANESENSE . (SI ASÍ ESTÁ EQUIPADO).....	155
- Operación del LaneSense .....	155
- Encendiendo o apagando del LaneSense .....	156
- Pantalla de advertencia de LaneSense .....	156



- Cambio del estado del LaneSense .....	158
• CÁMARA TRASERA DE REVERSA PARKVIEW ..... (SI ASÍ ESTÁ EQUIPADO).....	158
• SISTEMA DE CÁMARA DE VISTA ENVOLVENTE ..... (SI ASÍ ESTÁ EQUIPADO).....	160
• ABASTECIMIENTO DE COMBUSTIBLE.....	163
- Mensaje de tapón de llenado de combustible suelto (tapón de gasolina) .....	164
• CARGA DEL VEHÍCULO .....	165
- Etiqueta de certificación.....	165
- Límite de peso bruto vehicular (GVWR).....	165
- Límite de peso bruto en el eje (GAWR).....	165
- Tamaño de la llanta.....	165
- Tamaño del rin .....	166
- Presiones del inflado.....	166
- Peso vehicular .....	166
- Sobrecarga .....	166
- Carga .....	166
• ARRASTRE DE REMOLQUE .....	167
- Definiciones comunes de arrastre .....	167
- Tipo de enganche y clasificación de remolque .....	169
- Pesos de remolque (límite de peso máximo del remolque).....	169
- Peso en remolque y en la lanza.....	169
- Requerimientos de arrastre .....	170
- Consejos de arrastre.....	173
• ARRASTRE RECREATIVO (CASA RODANTE, ETC.).....	174
- Arrastre de este vehículo detrás de otro vehículo .....	174
• CONSEJOS DE CONDUCCIÓN.....	175
- Conducción en superficies resbalosas .....	175
- Conducción a través de agua .....	176
■ <b>MULTIMEDIA</b> .....	<b>178</b>
• SISTEMA UCONNECT (SI ASÍ ESTÁ EQUIPADO).....	179
• SEGURIDAD CIBERNÉTICA.....	179
• FUNCIONAMIENTO DEL RADIO Y TELÉFONOS CELULARES.....	193



■	<b>SEGURIDAD</b> .....	<b>195</b>
•	CARACTERÍSTICAS DE SEGURIDAD .....	196
-	Sistema de frenos antibloqueo en las cuatro ruedas (ABS) .....	196
-	Sistema electrónico de control de los frenos (EBC) .....	196
-	Control electrónico de estabilidad (ESC).....	198
-	Modos de operación del ESC .....	199
•	SISTEMAS AUXILIARES PARA LA CONDUCCIÓN.....	202
-	Monitoreo de puntos ciegos (BSM) (si así está equipado) .....	202
-	Sistema de monitoreo de presión de las llantas (TPMS) (si así está equipado).....	217
•	SISTEMAS DE PROTECCIÓN A LOS OCUPANTES .....	220
-	Características de los sistemas de protección a ... los ocupantes.....	220
-	Precauciones importantes de seguridad.....	220
-	Sistemas del cinturón de seguridad.....	221
-	Sistemas de protección suplementarios (SRS) .....	230
-	Sistemas de protección para niños.....	240
•	CONSEJOS DE SEGURIDAD .....	245
-	Transporte de pasajeros .....	245
-	Transporte de mascotas .....	245
-	Vehículos conectados .....	246
-	Verificaciones de seguridad que debe hacer dentro del vehículo.....	246
-	Verificaciones de seguridad periódicas que debe hacer al exterior del vehículo .....	248
-	Gases de escape .....	248
-	Advertencias de Monóxido de Carbono.....	249
■	<b>EN CASO DE EMERGENCIA</b> .....	<b>250</b>
•	LUCES INTERMITENTES .....	251
-	Preparación .....	256
-	Ubicación del gato (si así está equipado).....	257
-	Retirando la llanta de refacción .....	258
-	Instrucciones.....	261
-	Centros de rueda (Tapones, si así está equipado).....	265





• KIT DE REPARACIÓN RÁPIDA DE LAS LLANTAS .... (SI ASÍ ESTÁ EQUIPADO).....	266
- Almacenamiento del kit de emergencia para pinchaduras .....	266
- Componentes del kit de emergencia para pinchaduras y operación .....	266
- Sellado de llantas usando el kit de emergencia.....	268
• PROCEDIMIENTO DE ARRANQUE CON CABLES ... PASA CORRIENTE .....	272
- Preparativos para el arranque con cables pasa corriente .....	272
- Procedimiento para el arranque con cables .....	273
- Localización de la batería .....	274
• SI EL MOTOR SE SOBRECALIENTA.....	275
• SELECTOR DE VELOCIDADES ATASCADO .....	276
• PARA LIBERAR UN VEHÍCULO ATASCADO .....	277
• PARA REMOLCAR UN VEHÍCULO DESCOMPUESTO .....	278
- Transmisión automática.....	279
• SISTEMA DE RESPUESTA CONTRA ACCIDENTES MEJORADO (EARS).....	280
• GRABADOR DE DATOS (EDR).....	280
■ <b>MANTENIMIENTO</b> .....	<b>281</b>
• COMPARTIMIENTO DEL MOTOR.....	283
- Motor 3.6L.....	283
- Verificación del nivel del aceite .....	283
- Agregando líquido del lavador .....	284
- Batería libre de mantenimiento .....	285
- Lavado a presión .....	285
• SERVICIO DEL DISTRIBUIDOR.....	286
- Aceite del motor .....	286
- Filtro de aceite del motor .....	287
- Inspección y reemplazo del filtro del filtro de aire del motor .....	288
- Mantenimiento del aire acondicionado .....	289
- Lubricación de la carrocería.....	291
- Hojas del limpiaparabrisas.....	291
- Sistema de escape .....	291
- Sistema de enfriamiento .....	293



- Sistema de frenos .....	296
- Transmisión automática .....	297
• FUSIBLES .....	298
- Información general .....	298
- Fusibles de bajo del cofre .....	299
- Fusibles interiores .....	302
- Fusibles en el pilar central derecho .....	303
• FOCOS DE REPUESTO .....	304
- Reemplazo de focos, nombres y números de parte .....	304
- Focos de las luces interiores .....	304
- Focos de las luces exteriores .....	304
- Reemplazo de focos exteriores .....	305
- Reemplazo de focos interiores .....	308
• LLANTAS .....	310
- Información de seguridad de las llantas .....	310
- Llantas — Información general .....	317
- Tipos de llantas .....	322
- Llantas de refacción (si así está equipado) .....	323
- Cuidado de las ruedas y rines .....	325
- Cadenas para llantas (dispositivos de tracción) .....	326
- Recomendaciones para la rotación de llantas .....	327
• GRADOS UNIFORMES DE CALIDAD DE LAS LLANTAS .....	328
- Desgaste .....	328
- Grados de tracción .....	328
- Grados de temperatura .....	329
• ALMACENAMIENTO DEL VEHÍCULO .....	329
• CARROCERÍA .....	329
- Protección contra agentes atmosféricos .....	329
- Mantenimiento de la carrocería y parte inferior .....	330
- Mantenimiento de la carrocería .....	330
• INTERIORES .....	331
- Asientos y piezas tapizadas .....	331
- Piezas plásticas y pintadas .....	332
- Limpieza de la tapicería de piel .....	333



- Superficies de cristal.....	333
■ <b>ESPECIFICACIONES TÉCNICAS.....</b>	<b>334</b>
• DATOS DE IDENTIFICACIÓN .....	335
- Número de identificación vehicular (VIN).....	335
• SISTEMA DE FRENOS.....	335
• ESPECIFICACIONES DE APRIETE Y LLANTAS.....	335
- Especificaciones de apriete .....	336
• REQUERIMIENTOS DE COMBUSTIBLE.....	336
- Motor 3.6L.....	337
- Gasolina reformulada (en regiones donde aplique).....	337
- Materiales adicionados al combustible .....	
(en regiones donde aplique) .....	337
- Gasolina/mezclas oxigenadas (en regiones donde aplique) .....	337
- NO use E-85 en vehículos sin combustible flexible (en regiones donde aplique) .....	338
- Modificaciones del sistema de combustible para CNG y LP .....	338
- MMT en la gasolina (en regiones donde aplique).....	338
- Precauciones del sistema de combustible.....	339
• LÍQUIDOS Y CAPACIDADES .....	339
• LÍQUIDOS, LUBRICANTES Y PARTES ORIGINALES.....	339
- Motor.....	339
- Chasis.....	340
■ <b>ÍNDICE GENERAL.....</b>	<b>341</b>

