

JEEP JT

20
22



MANUAL DEL PROPIETARIO

GUÍA RÁPIDA DE ADVERTENCIAS Y PRECAUCIONES, LÉALA ANTES DE OPERAR SU VEHÍCULO

ÉSTAS SON SÓLO ALGUNAS DE LAS PRECAUCIONES QUE DEBE DE OBSERVAR PARA LA OPERACIÓN SEGURA DE SU VEHÍCULO, LEA SU MANUAL DE PROPIETARIO

SIEMPRE UTILICE SU CINTURÓN DE SEGURIDAD

AÚN SI SU VEHÍCULO ESTÁ EQUIPADO CON BOLSAS DE AIRE ES IMPRESCINDIBLE EL USO DEL CINTURÓN DE SEGURIDAD PARA TODOS LOS OCUPANTES DEL VEHÍCULO.

COMPUERTA TRASERA (SI ASÍ ESTÁ EQUIPADO)

LOS GASES DE ESCAPE PUEDEN INTRODUCIRSE AL COMPARTIMIENTO DE PASAJEROS CUANDO EL CRISTAL DE LA COMPUERTA TRASERA O LA COMPUERTA DEL VEHÍCULO ESTÉN ABIERTAS, LOS GASES DE ESCAPE PUEDEN CAUSAR GRAVES LESIONES O LA MUERTE, MANTENGA EL CRISTAL Y LA COMPUERTA CERRADOS CUANDO EL MOTOR ESTÉ ENCENDIDO.

SISTEMA DE ENFRIAMIENTO

LOS VENTILADORES PUEDEN FUNCIONAR EN CUALQUIER MOMENTO, NO ACERQUE LAS MANOS.



NO MEZCLE DIFERENTES TIPOS DE ANTICONGELANTE, MANTENGA EL NIVEL DEL ANTICONGELANTE DEL MOTOR ENTRE LAS MARCAS DE MÁXIMO Y MÍNIMO DEL TANQUE RECUPERADOR, SÓLO UTILICE ANTICONGELANTE MOPAR

USO DEL GATO (SI ASÍ ESTÁ EQUIPADO)

USE EL GATO SOLAMENTE PARA CAMBIAR LA RUEDA DEL VEHÍCULO, NUNCA TRABAJE O ENCIENDA EL VEHÍCULO CUANDO ESTÉ SOPORTADO POR EL GATO.

BATERÍA

SU BATERÍA NO REQUIERE MANTENIMIENTO DE NINGÚN TIPO, SIN EMBARGO SI REQUIRIERA TRABAJAR CON ELLA RECUERDE QUE CONTIENE GASES EXPLOSIVOS QUE PUDIERAN DAÑAR SUS OJOS, CAUSARLE CEGUERA O DAÑAR GRAVEMENTE SU PIEL.

¡PELIGRO!



¡GASES EXPLOSIVOS! PROTEJA SUS OJOS. CIGARROS, FLAMAS O CHISPAS PUEDEN CAUSAR QUE LA BATERÍA EXPLOTE. NO PERFORE NI ABRA LA BATERÍA



EN CASO DE CONTACTO CON LOS GASES O EL ÁCIDO DE LA BATERÍA, LAVÉ CON ABUNDANTE AGUA Y ENSEGUIDA ACUDA AL MÉDICO.

LLAVES

GOLPES EXCESIVOS, AVENTARLAS DE LAS ALTURAS, PRESIÓN EXCESIVA EN LA PARTE PLÁSTICA U OTROS MALOS MANEJOS, PUEDEN DAÑAR EL CIRCUITO Y OCASIONAR LA INMOVILIZACIÓN DE SU VEHÍCULO

INFORMACIÓN IMPORTANTE

INFORMACIÓN

Este manual ilustra y describe las características de operación de los equipos tanto estándar como opcionales en el vehículo. Dependiendo de la versión y modelo que usted haya adquirido, su vehículo podría o no contar con alguna(s) de las características que se describen en este manual.

Asimismo, este manual podría describir características y/o equipos que ya no están disponibles y/o que no fueron ordenados para su vehículo. Si tiene alguna duda o comentario al respecto no dude en contactar a cualquier distribuidor autorizado, o a nuestro CENTRO DE ATENCIÓN A CLIENTES en los teléfonos 5081-7568 del D.F. y Zona Metropolitana, o al 01(800) 505-1300 (LADA sin costo) para el interior de la República.

Stellantis México, S.A. de C.V. Se reserva el derecho de hacer cambios en el diseño y especificaciones, y/o de hacer adiciones o mejoras a sus productos sin tener obligación de implementarlos a productos previamente fabricados.

Stellantis México hace de su conocimiento que este vehículo cuenta con cristales tintados de origen.

¡ADVERTENCIA SOBRE EL CONSUMO DEL ALCOHOL!

Un conductor ebrio es quien con más frecuencia ocasiona accidentes. Sus habilidades como conductor pueden ser gravemente afectadas por los niveles del alcohol en la sangre. Su vista puede engañarlo, sus reflejos disminuyen y su juicio puede no ser el correcto.

No conduzca después de haber consumido bebidas alcohólicas.

Información General

La siguiente declaración se aplica a todos los dispositivos de radio frecuencia (RF) equipados en este vehículo:

La operación de este equipo está sujeta a las siguientes dos condiciones:

1. Es posible que este equipo o dispositivo no cause interferencia perjudicial y
2. Este equipo o dispositivo debe aceptar cualquier interferencia, incluyendo la que pueda causar su operación no deseada.

NOTA: Cambios o modificaciones no aprobados expresamente por la parte responsable del cumplimiento podrían anular la autoridad del usuario para operar el equipo.

Descripción de característica	Identificación de certificado
Llave Transmisor	RLVAUWUI7-0750

¡Cuida tu garantía!



En caso de algún percance exige a tu compañía de seguros que tu unidad sea reparada en un Distribuidor autorizado con partes originales Mopar y de esta manera no perderás la garantía de tu vehículo.



DODGE



Jeep

Jeep

TABLA DE CAPÍTULOS

	SECCIÓN	PÁGINA
1	INFORMACIÓN IMPORTANTE	2
2	INTRODUCCIÓN.....	5
3	CARACTERÍSTICAS DE SU VEHÍCULO.....	10
4	TABLERO DE INSTRUMENTOS.....	152
5	ARRANQUE Y OPERACIÓN.....	179
6	MULTIMEDIA	271
7	SEGURIDAD	361
8	QUÉ HACER EN CASO DE EMERGENCIA	433
9	MANTENIMIENTO	463
10	ESPECIFICACIONES TÉCNICAS.....	526
11	ÍNDICE GENERAL.....	534

INTRODUCCIÓN

CONTENIDO

■ BIENVENIDA	6
■ CÓMO USAR ESTE MANUAL	7
• Símbolos clave	7
• Información esencial	7
• Símbolos	7
■ ADVERTENCIA DE VOLCADURA.....	7
■ CÁMPERS	8
■ PRECAUCIONES Y ADVERTENCIAS.....	8
■ MODIFICACIONES Y ALTERACIONES A SU VEHÍCULO.....	8

BIENVENIDA

Le felicitamos por haber elegido su nuevo vehículo. Le aseguramos que representa una manufactura de precisión, un estilo distinguido y de alta calidad, elementos esenciales que ya son tradición en nuestros vehículos.

Este es un vehículo utilitario especializado, diseñado para ser conducido en carretera y fuera de ella, con él puede visitar lugares y realizar actividades que no podría realizar con los vehículos de pasajeros convencionales. Este vehículo se maneja y maniobra de manera diferente a muchos vehículos de pasajeros, tanto en carretera como fuera de ella, así que tómese su tiempo para familiarizarse con él. Si así está equipado, la versión con tracción en dos ruedas de este vehículo fue diseñado sólo para manejarse en carretera. No está diseñado para conducirse fuera de carretera ni para utilizarse en otras condiciones extremas, las cuales son adecuadas para vehículos con tracción en las cuatro ruedas. Antes de conducir este vehículo, lea el Manual del Propietario. Familiarícese con todos sus controles, especialmente con los que se utilizan para el frenado, la dirección, la transmisión y los cambios de la caja de transferencia. Aprenda cómo se maneja su vehículo sobre diferentes superficies del camino. Sus habilidades de conducción mejorarán con la práctica. Cuando opere el vehículo o conduzca fuera de carretera, no lo sobrecargue ni espere que vaya en contra de las leyes naturales de la física. Respete siempre los reglamentos federales, estatales, provinciales y locales del lugar en el que conduzca. Al igual que con otros vehículos de este tipo, no manejarlo correctamente puede ocasionar la pérdida de control o un accidente. Para mayor información, refiérase al apartado “Consejos de conducción en carretera y fuera de carretera” en la sección “Arranque y funcionamiento”.

Este manual de propietario se ha elaborado con el apoyo de ingenieros y especialistas en servicio para brindarle información respecto a la operación y el mantenimiento de su vehículo. Se complementa con un folleto con información de garantía y diversos documentos dirigidos al cliente. Se le recomienda leer cuidadosamente estas publicaciones. El seguimiento de las instrucciones y recomendaciones en este manual le ayudará a disfrutar una operación segura de su vehículo.

Este Manual del propietario describe todas las versiones de este vehículo. Las opciones y equipamiento dedicados a mercados o versiones específicas no están expresamente indicadas en el texto. Por lo tanto, sólo debe considerar la información relacionada con el nivel de equipamiento, motor y versión que usted adquirió. Cualquier contenido introducido en el manual del propietario que puede o no ser aplicable a su vehículo se identificará con las palabras “Si así está equipado”. Toda la información contenida en esta publicación está dirigida para ayudarle a usar su vehículo de la mejor forma posible. Stellantis se enfoca en la mejora constante de los vehículos que produce. Por esta razón, se reserva el derecho para realizar cambios en el modelo descrito por razones técnicas y/o comerciales. Para más información, contacte a su Distribuidor Autorizado.

Si así aplica, consulte las publicaciones complementarias incluidas en su CD del propietario para más información.

NOTA: Después de leer el manual, éste debe guardarse dentro del vehículo para referirse a él cuando lo necesite y debe permanecer en el vehículo cuando lo venda, de tal forma que el nuevo propietario conozca todas las advertencias de seguridad.

Cuando necesite servicio, recuerde que su distribuidor autorizado conoce mejor su vehículo, tiene técnicos entrenados en la fábrica y cuenta con partes genuinas Mopar® y además le interesa servirle a su entera satisfacción.

CÓMO USAR ESTE MANUAL

Símbolos clave

¡ADVERTENCIA!	Indica una situación potencialmente peligrosa, que de no evitarse, puede resultar en lesiones serias o muerte.
¡PRECAUCIÓN!	Una práctica insegura que puede resultar en lesiones personales o daño al vehículo.
NOTA:	Una sugerencia que mejorará la instalación, operación y confiabilidad. De no seguirla, podría provocar daños.
Consejo:	Ideas generales/soluciones/sugerencias para un fácil manejo del producto o funcionalidad.

Información esencial

Consulte la tabla de contenido para determinar qué sección tiene la información que usted requiere.

Como las especificaciones de su vehículo dependen del orden del equipamiento, algunas descripciones e ilustraciones podrían ser diferentes a las del equipamiento de su vehículo.

El índice detallado al final de este manual, contiene una lista completa de todos los temas.

Símbolos

Consulte la tabla siguiente para una descripción de los símbolos que pueden existir en su vehículo.

Algunos componentes del vehículo tienen etiquetas de colores cuyos símbolos indican las precauciones que deben observarse al usar este componente. Consulte “Luces de advertencia y mensajes” en “Conozca su panel de instrumentos” para obtener más información sobre los símbolos usados en su vehículo.

ADVERTENCIA DE VOLCADURA

Los vehículos utilitarios tienen un rango de volcaduras significativamente más alto que otro tipo de vehículos. Este vehículo tiene un mayor claro al

piso y un centro de gravedad más alto que muchos automóviles de pasajeros. Es capaz de desempeñarse mejor en una amplia variedad de condiciones a campo traviesa. Si se conducen de manera peligrosa, todos los vehículos pueden salirse de control. Debido a que el centro de gravedad es más alto, este vehículo se puede volcar si se pierde el control del mismo.

No haga virajes agudos, maniobras abruptas u otras acciones de conducción peligrosas que puedan ocasionar la pérdida de control del vehículo. No operar el vehículo de manera segura puede ocasionar un accidente, la volcadura del vehículo y lesiones graves o fatales. Conduzca con cuidado.

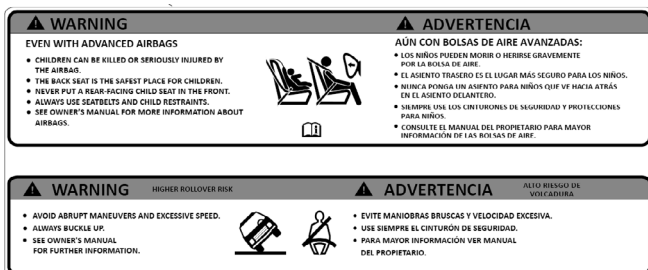

Etiqueta de advertencia de volcadura

El no usar los cinturones de seguridad del conductor y pasajeros es una de las causas principales de lesiones graves o la muerte. En una colisión en la que hay una volcadura, las personas que no lleven el cinturón de seguridad abrochado tienen muchas más probabilidades de morir que las personas que usan el cinturón de seguridad. Use siempre su cinturón de seguridad.

CÁMPERS

Este vehículo **NO ES RECOMENDADO** para el uso o instalación de cámper sobre batea.

PRECAUCIONES Y ADVERTENCIAS

Este manual contiene PRECAUCIONES y ADVERTENCIAS acerca de algunas operaciones que pudieran causar lesiones o accidentes, así como algunas operaciones que pudieran resultar en algún daño a su vehículo. Si usted no lee este manual completamente, se perderá información importante. Observe todas las precauciones y advertencias.

MODIFICACIONES Y ALTERACIONES A SU VEHÍCULO

¡ADVERTENCIA!

Cualquier modificación o alteración que se haga a este vehículo puede afectar seriamente el buen estado de funcionamiento y la seguridad del mismo y puede ocasionar un accidente grave o fatal.

					
AGUA EN EL COMBUSTIBLE	LIMPIADOR TRASERO	LIMPIADOR INTERMITENTE DEL PARABRISAS	FALLA DE UN FOCO EXTERIOR	LUCES ALTAS	SEÑALES DIRECCIONALES
					
COMBUSTIBLE	LIMPIADOR TRASERO CON INTERMITENCIA	LAVAPARABRISAS	INTERRUPTOR DE LUCES	LUCES BAJAS	ACTIVACIÓN DE LA LLAVE (TOMA DE CORRIENTE)
					
LADO DE CARGA DE COMBUSTIBLE	LAVADOR DE VENTANA	NIVEL DE LÍQUIDO DEL LAVADOR DEL PARABRISAS	LUZ DE TOLDO	FAROS DE NIEBLA DELANTEROS	LIBERADOR DEL COFRE
					
ACEITE DE MOTOR	DESEMPAÑADOR TRASERO	PARABRISAS CON CALEFACCIÓN ELÉCTRICA	LUCES DE ESTACIONAMIENTO	FAROS DE NIEBLA TRASEROS	LIBERADOR COMPUERTA LEVADIZA Y COMPUERTA ABIERTA
					
CARGA DE LA BATERÍA	ESPEJO CON CALEFACCIÓN	DESEMPAÑADOR DEL PARABRISAS	ILUMINACIÓN DEL PANEL DE INSTRUMENTOS	CINTURÓN DE SEGURIDAD	PUERTA DESLIZANTE
					
PRECALENTADOR	LÍQUIDO DE LA DIRECCIÓN HIDRÁULICA	LIMPIADOR Y LAVADOR DEL PARABRISAS	BOLSA DE AIRE LATERAL	BOLSA DE AIRE	PUERTA DESLIZANTE
					
LUZ DE MAL FUNCIONAMIENTO DEL MOTOR	TEMPERATURA DE ACEITE DE LA TRANSMISIÓN	TEMPERATURA DEL REFRIGERANTE DEL MOTOR	SRS AIRBAG SISTEMA DE PROTECCIÓN SUPLEMENTARIA		PUERTA ENTREABIERTA
					ESP BAS PROGRAMA ELECTRÓNICO DE ESTABILIDAD/SISTEMA DE ASISTENCIA DE FRENSOS
SALIDA SUPERIOR DE AIRE	CALEFACCIÓN DEL ASIENTO BAJA	SEGURO DE PUERTA	PEDALES AJUSTABLES	CONTROL ELECTRÓNICO DE VELOCIDAD	BRAKE 
					ADVERTENCIA SISTEMA DE FRENSOS/FRENO DE ESTACIONAMIENTO
SALIDA SUPERIOR E INFERIOR DE AIRE	CALEFACCIÓN DEL ASIENTO ALTA	ELEVADOR DE VENTANA	MONITOR DE PRESIÓN DE INFLADO	CONTROL DE DESCENSO EN COLINAS	(ABS) FALLA DEL SISTEMA DE FRENSOS ANTIBLOQUEO
				AWD! SISTEMA DE TRACCIÓN EN TODAS LAS RUEDAS	BRAKE ADVERTENCIA SISTEMA DE FRENSOS/FRENO DE ESTACIONAMIENTO
SALIDA INFERIOR DE AIRE	RECIRCULACIÓN	ELEVADOR 4 VENTANAS	CONTROL DE ESTABILIDAD ELECTRÓNICO	4WD! SISTEMA DE TRACCIÓN EN LAS CUATRO RUEDAS	TOW/HAUL ARRASTRE-REMOLQUE
					
SALIDA DE AIRE DE DESEMPAÑANTE E INFERIOR	VENTILADOR	SEGURO DE VENTANA	CONTROL ELECTRÓNICO DE GARGANTA	ADVERTENCIA	
					
APERTURA DE CAJUELA	AIRE ACONDICIONADO	ANCLAJE PARA ASIENTO DE NIÑOS	BOTÓN DE RECONOCIMIENTO DE VOZ	BOTÓN UCONNECT	
					
MANIJA LIBERADORA DE EMERGENCIA	ENCENDEDOR	ANCLAJE INFERIOR Y ATADURA PARA NIÑOS (SEGURO)	BOTÓN UCONNECT	DESTELLADOR DE EMERGENCIA	4 LOW TRACCIÓN BAJA EN LAS 4 RUEDAS
					A/C PUSH AIRE ACONDICIONADO
TOLDO ABAJO	TOLDO ARRIBA	CLAXON	CONSULTE EL MANUAL DEL PROPIETARIO	A/C PUSH AIRE ACONDICIONADO	CONTROL DE ESTABILIDAD ELECTRÓNICO APAGADO

010533317

CARACTERÍSTICAS DE SU VEHÍCULO

CONTENIDO

■ LLAVES	14
• Transmisor	14
■ LLAVE SENTRY	18
■ INTERRUPTOR DE IGNICIÓN	19
• Interruptor de ignición — Keyless Enter-N-Go™	19
■ SISTEMA DE ARRANQUE REMOTO (SI ASÍ ESTÁ EQUIPADO)...	21
• Cómo utilizar el arranque remoto	21
• Para salir de la modalidad de arranque remoto y conducir el vehículo	22
• Sistemas de confort del arranque remoto (si así está equipado)	23
• Activación remota del limpiaparabrisas (si así está equipado)	24
• Mensaje de cancelación del arranque remoto	24
• Para armar el sistema	25
• Para desarmar el sistema	25
• Rearmado del sistema	26
■ PUERTAS	26
• Seguros manuales de las puertas	26
• Seguros de puerta eléctricos (si así está equipado)	27
• Keyless Enter-N-Go™ - Entrada Pasiva (si así está equipado)	28
• Bloqueo automático de puertas (si así está equipado)	31
• Sistema de seguros para protección infantil — Puertas traseras	31
• Retiro de puertas delanteras	32
• Quitando las puertas traseras	37
• Kit de espejo de puerta cerrada (si así está equipado)	39
■ VOLANTE	51
• Columna de la dirección con ajuste de altura/telescópico	51
• Volante con calefacción (si así está equipado)	52
• Ajuste manual de asientos delanteros	53
• Asiento trasero abatible 60/40	55
• Para abatir el asiento trasero	55
• Posición "Estadio" de los asientos traseros	57

• Asientos con calefacción (si así está equipado)	58
• Descansabrazos central trasero (si así está equipado)	59
■ CABECERAS	59
• Cabeceras delanteras	59
• Cabeceras traseras	60
■ CONSEJOS RÁPIDOS DE RECONOCIMIENTO DE VOZ	62
(SI ASÍ ESTÁ EQUIPADO)	62
• Introducción al Uconnect®	62
• Comandos básicos de voz	62
• Inicio	63
■ ESPEJOS	64
• Espejo interior	64
• Espejo de atenuación automática (si así está equipado).....	64
• Espejo de vanidad iluminado (si así está equipado).....	65
• Espejos exteriores.....	65
• Espejos con calefacción (si así está equipado)	66
• Espejos eléctricos (si está equipado).....	66
■ PORTERO ELÉCTRICO DE LA COCHERA	66
(SI ASÍ ESTÁ EQUIPADO)	66
• Antes de empezar la programación de HomeLink	67
• Borrar todos los canales de HomeLink®.....	67
• Identificando si tiene un dispositivo de código cambiante o no cambiante.....	67
• Programación del HomeLink ® para un portero eléctrico de cochera..	68
• Programación del HomeLink para dispositivos misceláneos	69
• Reprogramación de un sólo botón de HomeLink®	69
(código cambiante).....	69
■ LUCES EXTERIORES	70
• Interruptor de los faros	70
• Luces de conducción diurna (si así está equipado)	70
• Interruptor de luces altas o bajas	71
• Luces altas automáticas (si así está equipado)	71
• Claxon óptico	71
• Faros automáticos (si así está equipado)	72
• Recordatorio de luces encendidas.....	72

• Faros de niebla delanteros (si así está equipado)	72
• Luces direccionales	72
• Asistencia en el cambio de carril (si así está equipado)	73
• Luces del área de carga	73
■ LUCES INTERIORES	73
• Luces de cortesía/lectura	73
• Control de atenuación del tablero de instrumentos	74
■ LIMPIADORES Y LAVADORES DEL PARABRISAS	75
• Operación del limpiaparabrisas	75
• Sistema de limpiador intermitente	75
• Lavadores del parabrisas	76
• Característica de rocío	76
■ CONTROLES DE CLIMA	76
• Descripción y funciones de los control automático del clima (si así está equipado)	76
• Descripción de los controles del clima automático	77
• Reconocimiento de voz del clima	87
• Consejos de operación	88
■ EQUIPAMIENTO INTERNO	89
• Almacenamiento	89
• Compartimiento de tornillos	92
• Controles USB/AUX (si así está equipado)	93
• Bocina inalámbrica Jeep® (si así está equipado)	95
• Ubicación de la bocina inalámbrica Jeep	96
• Carga de dispositivos externos	97
• Toma de corriente eléctrica	102
• Inversor de corriente (si así está equipado)	103
• Interruptores auxiliares (si así está equipado)	104
■ VENTANAS ELÉCTRICAS (SI ASÍ ESTÁ EQUIPADO)	106
• Característica de descenso automático	107
• Ventana trasera deslizable (si así está equipado)	107
• Interruptor de bloqueo de ventana	108
• Ruido de viento	108

■ TOLDOS JT (SI ASÍ ESTÁ EQUIPADO)	108
• Herramientas proporcionadas	108
• Plegando el toldo de lona	109
• Levantamiento del toldo de lona	116
• Retiro del toldo de lona	120
• Instalación de toldo de lona	121
• Desmontaje del toldo de duro	123
• Instalación panel(es) delantero(s)	126
• Desmontaje del toldo duro trasero	126
• Instalación del toldo duro trasero	129
• Sunrider® para toldo duro (si así está equipado).....	130
■ MARCOS DE LA PUERTA (SI ESTÁ EQUIPADO CON TOLDO DE LONA)	133
• Retiro del marco de puerta	134
• Instalación del marco de la puerta	135
■ ABATIENDO EL PARABRISAS	136
• Abatimiento del parabrisas	137
• Levantamiento del parabrisas	140
■ COFRE	141
• Para abrir el cofre	141
• Para cerrar el cofre	141
■ COMPUERTA TRASERA	142
• Apertura de compuerta trasera	142
• Compuerta trasera de tres posiciones	142
• Cierre de la compuerta trasera	144
■ SISTEMA DE AMARRE DE CARGA EN BATEA (SI ASÍ ESTÁ EQUIPADO)	144
■ CUBIERTA DEL ÁREA DE CARGA TRASERA (BATEA, SI ASÍ ESTÁ EQUIPADO)	145
• Instalación de la cubierta del área de carga	146
• Retiro de cubierta del área de carga	148
■ CANASTILLA DE EQUIPAJE DEL TECHO (SI ASÍ ESTÁ EQUIPADO)	150

LLAVES

Transmisor

Su vehículo utiliza un sistema de ignición sin llave que soporta entrada pasiva, acceso remoto sin llave, el sistema Keyless Enter-N-Go y arranque remoto. El sistema de encendido sin llave se compone de un transmisor y el botón Keyless Enter-N-Go (si así está equipado). El transmisor le permite bloquear o desbloquear las puertas y la compuerta trasera (si así está equipado) a distancias de hasta 20 m (66 pies), utilizando los controles del transmisor. El transmisor no necesita ser dirigido hacia el vehículo para activar el sistema. El transmisor también cuenta con una llave metálica.

NOTA:

- El transmisor podría no ser encontrado por el sistema si se encuentra localizado cerca de un teléfono celular, computadora personal o dispositivo electrónico; estos dispositivos podrían bloquear la señal inalámbrica del transmisor. Esto puede provocar un bajo desempeño.
- Con la ignición en encendido y el vehículo moviéndose a 4 km/h (2 mph) o más, los comandos del transmisor RKE se desactivan.

¡ADVERTENCIA!

Presione en botón de liberación de la llave mecánica solo con el transmisor mirando hacia afuera de su cuerpo, especialmente cuando sus ojos u objetos (como la ropa) puedan dañarse.

¡PRECAUCIÓN!

Los componentes eléctricos dentro del transmisor pueden resultar dañados si el transmisor es sujeto a fuertes descargas eléctricas. Para asegurar completa eficacia de los dispositivos electrónicos dentro del transmisor, evite su exposición directa al sol.

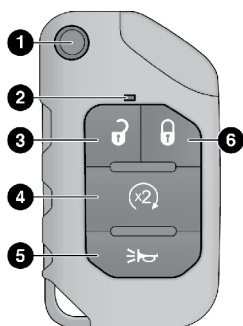

A0204000105US

Transmisor

1. Botón de liberación de llave
2. Botón de desbloqueo
3. Botón de bloqueo

4. Botón de arranque remoto (si así está equipado)
5. Botón de pánico.

NOTA:

- En caso de que el interruptor de encendido no cambie con solo presionar un botón, el transmisor puede tener la batería baja o completamente agotada. Una condición de batería baja en el transmisor puede indicarse mediante un mensaje en la pantalla del panel de instrumentos o mediante la luz LED en el transmisor. Si la luz LED del transmisor ya no se ilumina cuando se presiona el botón del transmisor, entonces es necesario reemplazar la batería del transmisor.
- La eliminación inadecuada de las baterías del transmisor puede ser dañina para el medio ambiente. Consulte a un distribuidor autorizado para obtener información sobre la eliminación adecuada de la batería.

Para bloquear/desbloquear las puertas y la compuerta trasera

Presione y libere el botón de desbloqueo del transmisor una vez para desbloquear la puerta del conductor o dos veces para desbloquear todas las puertas y la compuerta trasera. Para bloquear todas las puertas, presione el botón de bloqueo en el transmisor una vez.

Cuando se desbloquean las puertas, las luces direccionales destellarán y el sistema de entrada iluminada se activará. Cuando se bloquean las puertas, las luces direccionales destellarán y el claxon sonará.

NOTA:

- Todas las puertas se pueden programar para abrir en la primera presión del botón de desbloqueo. Consulte “Ajustes del Uconnect” en el capítulo “Multimedia” para más información.
- La llave mecánica puede utilizarse para bloquear o desbloquear las cerraduras de las puertas, compuerta trasera, guantera, compartimientos de almacenamiento (si así está equipado) y respaldos de los asientos traseros.

Característica de abandono del vehículo

Si se deja de detectar una llave válida dentro del vehículo mientras el sistema de ignición del vehículo se encuentra en la posición de encendido/en marcha (ON/RUN) o arranque (START), el mensaje “Llave fuera del vehículo” se mostrará en la pantalla del módulo de instrumentos acompañado de una alerta sonora al interior. Alertas sonoras y visuales al exterior también se activarán para alertar al conductor.

El claxon del vehículo sonará tres veces rápidamente acompañado de un destello sencillo de las luces exteriores.

NOTA:

- Las puertas tienen abrirse y cerrarse para que el vehículo realice una inspección en busca de la presencia de un transmisor; la característica

de abandono de vehículo no se activará hasta que todas las puertas del vehículo se cierren.

- Estas alertas no se activarán en situaciones donde se deje el motor del vehículo encendido con el transmisor al interior del vehículo

Reemplazo de la batería del transmisor

La batería de repuesto recomendada es la CR2450.

NOTA:

- Se le recomienda a los consumidores utilizar baterías provenientes de Mopar. Las dimensiones de baterías de otros proveedores podrían no cumplir con las dimensiones de la batería original.
 - Material de perclorato — Tal vez sea necesario un manejo especial. Vea www.dtsc.ca.gov/hazardouswaste/perchlorate.
 - No toque las terminales de la batería que están en el alojamiento trasero o en el tablero de circuito impreso.
 - Cuando la batería del transmisor se encuentra baja, aparecerá una advertencia en el módulo de instrumentos y el indicador LED del transmisor ya no se iluminará con la presión de algún botón.
1. Retire la cubierta trasera insertando la punta plana de un destornillador pequeño en la abertura en el fondo del transmisor. Haga palanca con el desarmador hasta separar la cubierta, asegúrese de no dañar el sello durante esta operación. Continúe haciendo palanca en las pestañas restantes hasta que la cubierta de la batería pueda ser retirada.

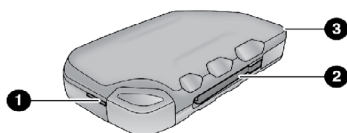

1, 2 y 3 — Puntos para hacer palanca en la cubierta trasera

2. Retire la batería agotada insertando la punta plana de un desarmador en la abertura del liberador de la batería y deslícela hacia el frente, teniendo cuidado de no dañar la tabla de circuitos debajo.

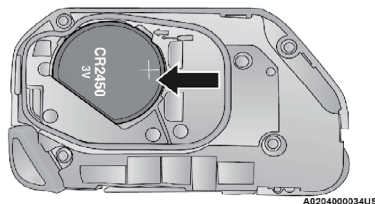

Reemplazo de la batería

3. Instale la nueva batería en el transmisor, asegurándose que el lado positivo (+) se encuentre boca arriba. Deslice la batería hasta que se encuentre correctamente asentada debajo de las lengüetas.

4. Ensamble nuevamente la cubierta trasera asegurándose que se encuentre correctamente alineada antes de cerrarla correctamente.

¡ADVERTENCIA!

- El transmisor integrado contiene una batería tipo moneda. No ingiera la batería, hay riesgo de quemaduras químicas. Si se traga la batería, puede provocar quemaduras internas graves en solo dos horas y provocar la muerte.
- Si cree que una batería puede haber sido ingerida o colocada dentro de cualquier parte del cuerpo, busque atención médica inmediata.
- Mantenga las baterías nuevas y usadas fuera del alcance de los niños. Si el compartimento de la batería no se cierra de forma segura, deje de utilizar el producto y manténgalo alejado de los niños.

Programación de las llaves adicionales y solicitud de transmisores adicionales

La programación de los transmisores debe ser realizada por un distribuidor autorizado.

NOTA:

- Una vez que se ha programado un transmisor de llave para un vehículo, éste no se podrá reutilizar o reprogramar para ningún otro vehículo.
- Solamente los transmisores de llave que están programados para la electrónica del vehículo se pueden usar para arrancarlo y hacerlo funcionar. Una vez que se ha programado un transmisor de llave para un vehículo, éste no se podrá programar para ningún otro.

¡ADVERTENCIA!

- Siempre remueva los transmisores de llave del vehículo y asegure todas las puertas cuando deje el vehículo solo.
- Para vehículos equipados con Keyless Enter-N-Go™, siempre recuerde colocar la ignición en la posición de OFF.

El duplicado de los transmisores de llave debe realizarlo un distribuidor autorizado, este procedimiento consiste en la programación de un transmisor de llave en blanco con la electrónica del vehículo. Un transmisor de llave en blanco es aquel que nunca se ha programado.

NOTA:

- Cuando le dé servicio al sistema inmovilizador de llave Sentry®, lleve todos los transmisores de llave del vehículo a su distribuidor autorizado.
- Las llaves metálicas deben ser ordenadas al corte correcto para que funcionen correctamente en los seguros del vehículo.

Información general

La operación de este equipo está sujeta a las siguientes dos condiciones:

(1) es posible que este equipo o dispositivo no cause interferencia perjudicial y (2) este equipo o dispositivo debe aceptar cualquier interferencia, incluyendo la que pueda causar su operación no deseada.

NOTA: Cambios o modificaciones no aprobados expresamente por la parte responsable del cumplimiento podrían anular la autoridad del usuario para operar el equipo.

LLAVE SENTRY

El sistema inmovilizador de llave Sentry inhabilita el motor para evitar la operación no autorizada del vehículo. El sistema no necesita ser activado. Su operación es automática, sin importar si el vehículo está bloqueado o no.

El sistema usa el transmisor, interruptor de ignición y un receptor RF (radio frecuencia), para prevenir la operación no autorizada del vehículo. Por ello, sólo los transmisores programados para el vehículo podrán ser usados para encender y operar el vehículo. El sistema no permitirá el arranque del motor si se utiliza un transmisor de otro vehículo.

Después de colocar la ignición en la posición de encendido/en marcha (ON/RUN), la luz de seguridad del vehículo se encenderá durante tres segundos para probar el foco. Si la luz permanece encendida después de verificar el foco, esto indica que hay un problema electrónico. Además, si la luz empieza a destellar después de la verificación del foco, indica que alguien intentó arrancar el motor con un transmisor de llave no válido. En caso que sea válido el transmisor utilizado para arrancar el motor pero exista un problema electrónico, el motor encenderá y se apagará después de dos segundos.

Si la luz de seguridad del vehículo se enciende mientras el vehículo está siendo operado normalmente (conduciendo por no más de 10 segundos), esto indicará que hay una falla en el sistema electrónico. Si esto pasa, lleve el vehículo a servicio con un Distribuidor Autorizado tan pronto le sea posible.

¡PRECAUCIÓN!

El sistema Inmovilizador Sentry® no es compatible con algunos de los sistemas remotos de arranque que no han sido instalados en planta. El uso de estos sistemas podría causar problemas de arranque al vehículo y podría perder protección.

La programación de los transmisores debe ser realizada por un distribuidor autorizado.

Información general

La operación de este equipo está sujeta a las siguientes dos condiciones:

(1) es posible que este equipo o dispositivo no cause interferencia perjudicial y (2) este equipo o dispositivo debe aceptar cualquier interferencia, incluyendo la que pueda causar su operación no deseada.

NOTA: Cambios o modificaciones no aprobados expresamente por la parte responsable del cumplimiento podrían anular la autoridad del usuario para operar el equipo.

INTERRUPTOR DE IGNICIÓN

Interruptor de ignición — Keyless Enter-N-Go™

Esta característica permite al conductor accionar el interruptor de ignición oprimiendo un botón, siempre que el transmisor de acceso remoto sin llave esté en el compartimiento de pasajeros.

El botón de encendido (ignición) tiene diferentes posiciones de funcionamiento que están rotuladas, y se iluminarán cuando se encuentre en cada una de ellas. Las posiciones son: OFF, ACC, RUN y START.

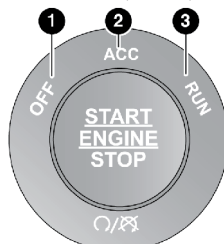

A0205000018US

Botón del interruptor de ignición (START/STOP)

1. OFF (Apagado)
2. ACC (Accesorios)
3. ON/RUN (Encendido/En Marcha)

El botón de ignición puede ser colocado en las siguientes posiciones:

OFF (Apagado)

- El motor se apaga.
- Algunos dispositivos electrónicos (por ejemplo, seguros eléctricos, cierre centralizado, alarma, etc.) todavía están disponibles.

ACC (Accesorios)

- El motor no se enciende.
- Algunos dispositivos eléctricos están disponibles.

RUN (En marcha)

- Posición de conducción.
- Los dispositivos eléctricos están disponibles.

START (Arranque)

- Arranca el motor.

NOTA: En caso de que el interruptor de ignición no cambie al presionar el botón, el transmisor podría tener la batería baja o descargada. En esta situación, otro método se puede utilizar para operar el interruptor de ignición. Coloque el lado de la nariz del transmisor de llave (lado opuesto de la llave de emergencia) contra el botón de ignición START/STOP y presiónelo para operar el interruptor de ignición.

¡PRECAUCIÓN!

- No utilice la llave mecánica contra el botón de encendido START / STOP.
- No utilice objetos metálicos afilados (p. Ej., Un destornillador, etc.) para hacer palanca y sacar el botón del interruptor de encendido. Este botón viene como un conjunto y no es extraíble. Esto puede dañar el protector de silicona.

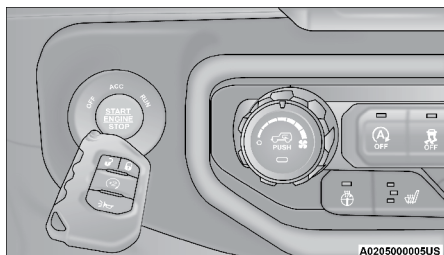

Método alternativo de arranque



No use la llave mecánica

¡ADVERTENCIA!

- Cuando deje el vehículo, siempre remueva el transmisor de llave del vehículo, y asegúrelo.
- No deje niños sin vigilancia en el vehículo o con acceso a un vehículo desasegurado.
- Permitir que los niños permanezcan en un vehículo sin supervisión puede resultar peligroso por numerosas razones. El niño u otras personas se pueden lesionar seria o fatalmente. Se debe advertir a los niños de no tocar el freno de mano, el pedal de freno o la palanca de velocidades. No deje el transmisor de la llave dentro o cerca del vehículo, y no deje la llave de arranque remoto Keyless Enter-N-Go™ en modo ACC (Accesorio) o ON/RUN (Encendido/En marcha). El niño puede hacer funcionar las ventanas eléctricas, otros controles o mover el vehículo.
- No deje niños o animales dentro de los vehículos estacionados en clima cálido. El calor interno que se genera en el vehículo podría causar lesiones graves o la muerte.

¡PRECAUCIÓN!

Un coche que no se encuentra cerrado es una invitación para los ladrones. Siempre retire el transmisor del vehículo y asegure todas las puertas cuando deje el vehículo desatendido.

NOTA: Al abrir la puerta del conductor con el interruptor de ignición en la posición de Encendido/En marcha (ON/RUN con el motor apagado), se escuchará una alerta sonora para recordarle colocar la ignición en la posición de Apagado (OFF). Adicionalmente, se mostrará el mensaje “Ignición o Accesorio Encendido” en la pantalla del módulo de instrumentos.

SISTEMA DE ARRANQUE REMOTO (SI ASÍ ESTÁ EQUIPADO)

Este sistema usa el transmisor para arrancar el motor de manera cómoda, desde el exterior del vehículo, pero manteniendo su seguridad. El sistema tiene un rango de aproximadamente 100 metros (328 pies).

El sistema de arranque remoto se utiliza para desempañar las ventanas en clima frío, y alcanzar una temperatura confortable en todas las condiciones climáticas antes que el conductor ingrese al vehículo.

NOTA:

- El vehículo debe estar equipado con transmisión automática para poder estar equipado con arranque remoto.
- Obstáculos entre el transmisor y el vehículo podrían reducir el rango de operación.

¡ADVERTENCIA!

- No encienda el motor en una cochera cerrada o un área encerrada. El gas del escape contiene monóxido de carbono (CO), que es incoloro e inodoro. En monóxido de carbono es venenoso y cuando se inhala puede causar lesiones graves o la muerte.
- Mantenga los transmisores lejos de los niños. La operación del sistema de arranque remoto, de las ventanas, de los seguros de puerta u otros controles, podría causarles lesiones serias o la muerte.

Cómo utilizar el arranque remoto

Presione y suelte dos veces el botón arranque remoto del transmisor, dentro un lapso de cinco segundos. Las puertas y compuerta trasera del vehículo se bloquearán, las luces direccionales destellarán dos veces, y el claxon sonará dos veces. Presionar el botón de arranque remoto nuevamente para apagar el motor.

NOTA:

- Con el arranque remoto, el motor funcionará por aproximadamente 15 minutos.

- El arranque remoto sólo puede utilizarse dos veces consecutivas.
- Si se presenta una falla en el motor o el nivel de combustible es bajo, el vehículo se encenderá y se apagará 10 segundos después.
- Las luces de estacionamiento se encenderán y se mantendrán así durante el arranque remoto.
- Por seguridad, se desactivará la operación de las ventanas eléctricas cuando el vehículo se encuentre en modo de arranque remoto.
- La ignición debe ser colocada en la posición de Encendido/En Marcha para que sea posible repetir la secuencia de arranque remoto una tercera vez.

Antes de realizar un arranque remoto, se deben cumplir las siguientes condiciones:

- Selector de velocidades en “P” (Estacionamiento).
- Puertas cerradas.
- Cofre cerrado.
- Interruptor de las luces de emergencia (intermitentes) apagado.
- El interruptor del freno esté inactivo (pedal de freno no presionado).
- La batería se encuentra en un nivel de carga aceptable.
- No se encuentre presionado el botón de pánico (PANIC) en el transmisor.
- El sistema no se encuentra deshabilitado por algún evento de arranque remoto previo.
- Indicador de la alarma del vehículo destellando.
- La ignición se encuentre en posición de STOP/OFF.
- El nivel de combustible cumple con el requerimiento mínimo.
- Las puertas extraíbles no se encuentran retiradas.
- Indicador de malfuncionamiento (MIL) no está encendido

Para salir de la modalidad de arranque remoto y conducir el vehículo

Para conducir el vehículo después del sistema de arranque remoto, presione y suelte el botón de desbloqueo en el transmisor o desbloquee el vehículo usando la entrada pasiva sin llave Enter 'n Go a través de las manijas de las puertas y deshabilite la alarma (si así está equipado). Luego, antes del final del ciclo de 15 minutos, presione y suelte el botón de encendido START / STOP.

El sistema de arranque remoto apagará el motor con otra presión del botón de arranque remoto en el transmisor o si se deja el motor encendido un ciclo completo de 15 minutos. Una vez que la ignición es colocada en la posición Encendido/En marcha (ON/RUN), el control de clima continuará con el ajuste de operación establecido previamente (temperatura, velocidad del ventilador, etc.).

NOTA:

- Para evitar paradas involuntarias, el sistema se desactivará durante dos segundos después de recibir una solicitud de inicio remoto válida.
- Para los vehículos equipados con la característica de entrada pasiva Keyless Enter-N-Go™, aparecerá el mensaje de “Remote Start Active - Push start button” (Arranque remoto activo - presione el botón de arranque) en la pantalla del módulo de instrumentos, hasta que presione el botón de arranque de la ignición.

¡ADVERTENCIA!

- No encienda el motor en una cochera cerrada o un área encerrada. El gas del escape contiene monóxido de carbono (CO), que es incoloro e inodoro. En monóxido de carbono es venenoso y cuando se inhala puede causar lesiones graves o la muerte.
- Mantenga los transmisores lejos de los niños. La operación del sistema de arranque remoto, de las ventanas, de los seguros de puerta u otros controles, podría causarles lesiones serias o la muerte.

Sistemas de confort del arranque remoto (si así está equipado)

Cuando se activa el arranque remoto, el desempañador delantero y trasero se encenderán automáticamente en climas fríos. Los asientos y volante con calefacción (si así está equipado), se activarán cuando se encuentren seleccionadas en la pantalla del menú de confort dentro de los ajustes del sistema Uconnect. En clima cálido, la característica de ventilación del asiento del conductor (si así está equipado) se encenderá automáticamente cuando el arranque remoto sea activado y esté seleccionado en la pantalla del menú de confort dentro de los ajustes del sistema Uconnect. El vehículo ajustará la configuración del control de clima dependiendo de la temperatura exterior.

Control automático de clima (ATC, si así está equipado)

Los controles del clima se ajustarán automáticamente a la temperatura y modo de operación óptimo dependiendo de la temperatura al exterior. Esto sucederá hasta que la ignición se colocada en la posición Encendido/En marcha, donde los controles del clima regresarán a los ajustes previos.

Control manual de clima (MTC, si así está equipado)

- En temperaturas ambientales de 4.5°C (40° F) o menores, los ajustes de clima se configurarán a la temperatura más cálida, con entrada de aire del exterior. Si el temporizador del desempañador delantero expira, el vehículo ingresará a modo mezcla.
- En temperaturas ambiente desde 4.5°C (40°F) hasta 26°C (78°F), los ajustes de clima se basan en los últimos seleccionados por el conductor.
- En temperaturas ambientales de 26°C (78° F) o mayores, los ajustes del clima se configurarán a la temperatura más fría, modo doble nivel y con la recirculación de aire activada.

Para más información del ATC, MTC y ajustes del control del clima, consulte la sección “Control del clima” en este capítulo.

NOTA: Estas características se mantendrán encendidas durante el ciclo de arranque remoto, o hasta que se coloque el interruptor de ignición en la posición de Encendido/En marcha (ON/RUN). Los ajustes del control de clima cambiarán si el conductor los ajusta manualmente mientras el vehículo se encuentra en modo de arranque remoto, y sale de la anulación automática. Esto incluye el botón de apagado en el control del clima, que desactivará el sistema.

Información general

La operación de este equipo está sujeta a las siguientes dos condiciones:

(1) Es posible que este equipo o dispositivo no cause interferencia perjudicial y (2) este equipo o dispositivo debe aceptar cualquier interferencia, incluyendo la que pueda causar su operación no deseada.

NOTA: Cambios o modificaciones no aprobados expresamente por la parte responsable del cumplimiento podrían anular la autoridad del usuario para operar el equipo.

Descongelador del parabrisas de arranque remoto (si así está equipado)

Esta característica permanecerá por la duración del arranque remoto o hasta que la ignición se coloque en la posición ON/RUN. Los ajustes del control de clima cambiarán y saldrán de los ajustes automáticos por defecto si el conductor los ajusta manualmente mientras el vehículo está en arranque remoto. Esto incluye apagar los controles del clima usando el botón de apagado.

Activación remota del limpiaparabrisas (si así está equipado)

Cuando se activa el arranque remoto y la temperatura ambiente es de menos de 1.6° C (33°F) el descongelador del parabrisas se activará. Al salir del arranque remoto regresará a su operación previa. Si el descongelador del parabrisas está activo, el cronómetro y la operación continuarán.

Mensaje de cancelación del arranque remoto

Los siguientes mensajes se mostrarán en el módulo de instrumentos si el vehículo no efectúa el arranque remoto o sale del arranque remoto prematuramente:

- Arranque remoto cancelado — Puerta abierta
- Arranque remoto cancelado — Cofre abierto
- Arranque remoto cancelado — Nivel de combustible bajo
- Arranque remoto cancelado — Nivel de compuerta trasera abierta
- Arranque remoto cancelado — Tiempo expirado
- Arranque remoto cancelado — Arranque el vehículo para reanudar

El módulo de instrumentos mostrará el mensaje hasta que la ignición se coloque en la posición de encendido/en marcha (ON/RUN).

ALARMA DE SEGURIDAD DEL VEHÍCULO (SI ASÍ ESTÁ EQUIPADO)

El sistema de alarma de seguridad del vehículo monitorea las puertas del vehículo y el interruptor de ignición ante una operación no autorizada. Mientras el sistema de seguridad de alarma del vehículo es armado, los interruptores de seguros interiores de las puertas son desactivados. La alarma proporciona señales visuales y sonoras. Si algo dispara la alarma, el sistema proporciona señales tanto audibles como visuales: El claxon sonará intermitentemente, las luces de estacionamiento y/o las direccionales destellarán, y la luz de la alarma de seguridad en el módulo de instrumentos destellará.

Para armar el sistema

Siga estos pasos para activar la alarma de seguridad del vehículo:

1. Asegúrese que la ignición del vehículo se encuentre en la posición de apagado OFF (Apagado).
2. Realice uno de los siguientes métodos para bloquear el vehículo:
 - Oprima el botón de bloqueo al interior la puerta del conductor o pasajero delantero mientras está abierta.
 - Presione el botón de bloqueo de entrada pasiva en la manija de la puerta con un transmisor válido en la zona exterior inmediata.
 - Oprima el botón de bloqueo del transmisor.
3. Si alguna puerta está abierta, ciérrela.

NOTA: El sistema de alarma del vehículo no se armará si bloquea las puertas utilizando los seguros manuales en las puertas.

Para desarmar el sistema

La alarma del vehículo puede ser desactivada, usando los siguientes métodos:

- Presione el botón de desbloqueo  en el transmisor.
- Tome la manija de entrada pasiva (si así está equipado) para desbloquear. Refiérase a la sección de “Keyless Enter-N-Go - Entrada pasiva”, más adelante, para más información.
- Ponga el interruptor de ignición fuera de la posición de apagado.

NOTA:

- La cerradura de la puerta del conductor no puede armar o desarmar la alarma de seguridad del vehículo.
- Cuando la alarma de seguridad del vehículo está armada, el interruptor de bloqueo de puertas al interior no las puede desbloquear.

La alarma de seguridad está diseñada para proteger su vehículo; sin embargo, usted puede crear condiciones que activen la alarma inesperadamente. Si permanece en el vehículo y asegura las puertas con el transmisor una vez armada la alarma de seguridad del vehículo, la alarma sonará si jala la manija de la puerta. Si esto ocurre, oprima el botón de desbloqueo del transmisor para desarmar la alarma de seguridad del vehículo.

Si la arma de seguridad del vehículo se encuentra armada y la batería se desconecta, la alarma de seguridad permanecerá armada cuando la batería sea conectada nuevamente, las luces exteriores parpadearán y el claxon sonará. Si esto ocurre, desarme la arma de seguridad del vehículo.

Rearmado del sistema

Si algo dispara la alarma y no se toman acciones para desactivarla, la alarma del vehículo desactivará el claxon después de aproximadamente 29 segundos, 5 segundos entre ciclos, y hasta 8 ciclos. Si el disparador de la alarma del vehículo permanece activo, la alarma se rearmará por sí misma.

PUERTAS

¡PRECAUCIÓN!

Maneje y almacene con cuidado los paneles de puerta removibles, podrían dañarse los sellos causando intrusión de agua al interior del vehículo.

Seguros manuales de las puertas

Todas las puertas están equipadas con seguros de tipo palanca, para poner los seguros cuando usted salga del vehículo presione el seguro de tipo palanca hacia adelante y para quitar los seguros, tire de la palanca hacia atrás.

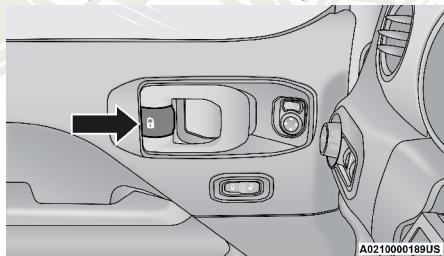

Seguro manual de la puerta

NOTA: La llave metálica puede ser utilizada para bloquear y desbloquear las puertas, compuerta trasera, la guantera y compartimientos de almacenamiento (si así está equipado).

¡ADVERTENCIA!

- Por razones de seguridad personal y de seguridad en el caso de un accidente, aplique los seguros de las puertas del vehículo cuando conduzca así como al estacionarse o dejar el vehículo.
- Cuando deje el vehículo solo, siempre retire el transmisor y ciérrelo. Nunca deje a niños solos en el vehículo o con acceso a un vehículo abierto.
- Nunca deje un niño solo en un vehículo, o con acceso a un vehículo desbloqueado
- Dejar a un niño en el vehículo sin vigilancia es peligroso por muchas razones. El niño u otras personas se pueden lesionar seriamente o fatalmente. Se debe advertir a los niños de no tocar el freno de mano, el pedal de freno o la palanca de velocidades.
- No deje el transmisor dentro o cerca del vehículo. Un niño podría hacer funcionar las ventanas eléctricas, otros controles o mover el vehículo.

Seguros de puerta eléctricos (si así está equipado)

El interruptor de los seguros de puerta está localizado en los paneles de cada puerta. Presione el interruptor hacia abajo para aplicar los seguros y hacia arriba para deshabilitarlos.

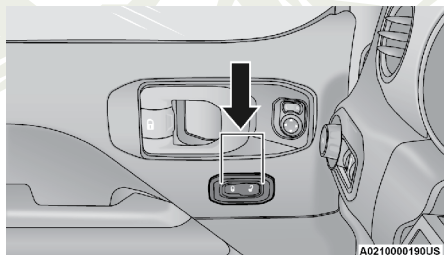

Seguro eléctrico de la puerta

1. Botón de bloqueo
2. Botón de desbloqueo

¡ADVERTENCIA!

- Por razones de seguridad personal y de seguridad en el caso de un accidente, aplique los seguros de las puertas del vehículo cuando conduzca, así como al estacionarse o dejar el vehículo.
- Cuando deje el vehículo solo, siempre coloque el interruptor de ignición en la posición de apagado y retire el transmisor del vehículo. El uso no supervisado del equipo en el vehículo puede provocar lesiones personales serias y la muerte.
- Nunca deje a niños solos en el vehículo o con acceso a un vehículo desbloqueado.

¡ADVERTENCIA!

- Dejar a un niño en el vehículo sin vigilancia es peligroso por muchas razones. El niño u otras personas se pueden lesionar seriamente o fatalmente. Se debe advertir a los niños de no tocar el freno de estacionamiento, el pedal de freno o la palanca de velocidades.
- No deje el transmisor dentro, cerca del vehículo o en una ubicación de fácil acceso a los niños. Un niño podría hacer funcionar las ventanas eléctricas, otros controles o mover el vehículo

Keyless Enter-N-Go™ - Entrada Pasiva (si así está equipado)

Esta característica le permite bloquear y desbloquear la puerta o puertas y compuerta de combustible del vehículo sin tener que oprimir los botones de desbloqueo o bloqueo del transmisor.

NOTA:

- La entrada pasiva se puede activar o desactivar, para más información refiérase a “Ajustes del Uconnect” en la sección “Multimedia”.
- El transmisor podría no ser encontrado por el sistema si se encuentra localizado cerca de un teléfono celular, computadora personal o dispositivo electrónico; estos dispositivos podrían bloquear la señal inalámbrica del transmisor.
- La entrada pasiva inicializa el acercamiento iluminado (luces bajas, luces de placa, luces de posición) por el tiempo en que se encuentre ajustado, que puede ser 0, 30 (valor por defecto), 60 o 90 segundos. La entrada pasiva también activa dos destellos de las luces intermitentes del vehículo.
- El uso de guantes o si ha llovido o nevado sobre la manija, puede afectar la sensibilidad de desbloqueo de la manija de la puerta con acceso pasivo, provocando una respuesta más lenta.
- Si el vehículo es desasegurado por la característica de la entrada pasiva y no se abre la puerta dentro de 60 segundos, el vehículo volverá a cerrarse y si está equipado con la alarma antirrobo, ésta se armará.

Desbloqueo desde el lado del conductor o pasajero

Con un transmisor de acceso pasivo válido dentro de una distancia aproximada de 1.5 m (5 pies) de la manija de la puerta del conductor o pasajero delantero, sujete la manija de la puerta para desbloquear el vehículo. Tomar la manija de la puerta del lado del conductor desbloqueará automáticamente la puerta del conductor. Tomar la manija de la puerta del pasajero delantero, desbloqueará automáticamente todas las puertas y compuerta trasera.

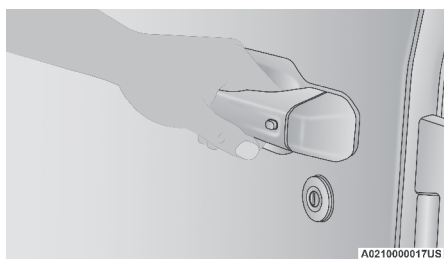

Sujete la manija de la puerta para desbloquear

NOTA:

- Si está programada la función “desbloqueo de todas las puertas con sólo una presión”, todas las puertas se desbloquearán al sujetar la manija de la puerta del conductor. Para seleccionar entre la función de “desbloqueo de la puerta del conductor con sólo una presión” y “desbloqueo de todas las puertas con sólo una presión” y obtener más información, refiérase a “Configuración del Uconnect” en el capítulo “Multimedia”.
- Todas las puertas se desasegurarán al sujetar la manija de la puerta del pasajero delantero, sin importar la configuración de preferencia de desaseguramiento de la puerta del conductor (“Desbloqueo de la puerta del conductor con sólo una presión” o “Desbloqueo de todas las puertas con sólo una presión”).

Protección de encierro del transmisor dentro del vehículo (Seguro FOBIK)

Para minimizar las posibilidades de dejar el transmisor encerrado dentro del vehículo, el sistema de acceso pasivo está equipado con la característica de desbloqueo automático de puerta que operará si el interruptor de ignición está en posición de Apagado (OFF).

El seguro FOBIK sólo se ejecuta en vehículos con entrada pasiva. Existen tres posibles situaciones que activan la búsqueda del seguro FOBIK en una entrada o acceso pasivo al vehículo:

- Una solicitud de bloqueo es realizada por un transmisor de entrada pasiva válido mientras una puerta se encuentra abierta.
- Una solicitud de bloqueo es realizada por la manija de entrada pasiva válido mientras una puerta se encuentra abierta.
- Una solicitud de bloqueo es realizada por el interruptor al interior de la puerta mientras una puerta se encuentra abierta.

Cuando cualquiera de estas situaciones ocurre, después de cerrar todas las puertas, el Seguro FOBIK se ejecutará. Si encuentra un transmisor de entrada pasiva válido dentro del auto, el vehículo se desbloqueará y alertará al cliente.

NOTA: El vehículo sólo desbloqueará las puertas cuando un transmisor de entrada pasiva es detectado al interior del vehículo. El vehículo no desbloqueará sus puertas cuando cualquiera de las siguientes condiciones son verdaderas:

- Se encuentra un segundo transmisor válido para la entrada pasiva al exterior del vehículo (a no más de 1.5 metros [5 ft] de la manija de entrada pasiva).
- Las puertas se bloquean manualmente utilizando los seguros manuales al interior.
- Se realizan tres intentos de bloqueo de puertas utilizando el interruptor de bloqueo al interior y se cierran las puertas.

Bloqueo de las puertas del vehículo

Con un transmisor de entrada pasiva válido a menos de 1.5 m (5 ft), de la manija de la puerta del conductor o pasajero, presione el botón de bloqueo de la puerta para bloquear el vehículo.

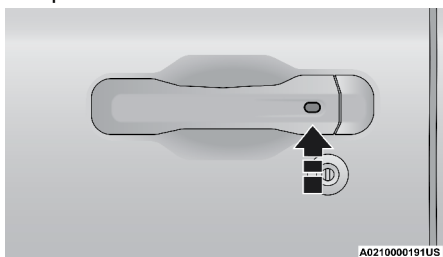

Presione el botón en la manija de la puerta para bloquear

NOTA: NO tome la manija de la puerta, cuando presione el botón de bloqueo de la manija. Esto podría desbloquear la(s) puerta(s).



NO agarre la manija de la puerta cuando cierre la puerta

NOTA:

- Después de presionar el botón en la manija de la puerta, el conductor debe esperar 3 segundos antes de bloquear o desbloquear las puertas utilizando cualquiera de las puertas con entrada pasiva. Esto es realizado para permitirle al conductor verificar si el vehículo se encuentra bloqueado tirando de la manija sin que el vehículo reaccione y se desbloquee nuevamente.
- Si se desactiva la entrada pasiva utilizando el sistema Uconnect, la protección del seguro FOBIK se mantiene activa/funcional.
- El sistema de entrada pasiva no operará si la batería del transmisor está agotada.

Información general

La operación de este equipo está sujeta a las siguientes dos condiciones:

(1) es posible que este equipo o dispositivo no cause interferencia perjudicial y (2) este equipo o dispositivo debe aceptar cualquier interferencia, incluyendo la que pueda causar su operación no deseada.

NOTA: Cambios o modificaciones no aprobados expresamente por la parte responsable del cumplimiento podrían anular la autoridad del usuario para operar el equipo.

Bloqueo automático de puertas (si así está equipado)

La condición por defecto de la característica de bloqueo automático de puertas es activada. Cuando está activada, las puertas se bloquearán automáticamente cuando la velocidad del vehículo excede los 24 km/h (15 mph). La característica de bloqueo automático puede ser activada o desactivada por su distribuidor autorizado con la autorización escrita del cliente. Consulte a su distribuidor autorizado.

Sistema de seguros para protección infantil — Puertas traseras

Para proporcionar un ambiente seguro para los niños pequeños que van en los asientos traseros, las puertas traseras están equipadas con un seguro de protección infantil de cerradura de puerta.

Para utilizar este sistema, abra cada puerta trasera, use un destornillador de punta plana (o la llave de emergencia) y gire hacia la posición de asegurar o desasegurar.

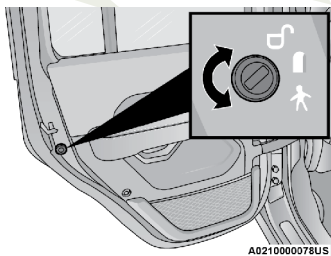

Seguro de protección infantil en puerta

NOTA:

- Cuando el seguro de protección infantil es activado, la puerta sólo puede ser abierta utilizando la manija exterior de esta incluso si el seguro interior de la puerta está en la posición de desbloqueo.
- Después de activar o desactivar el seguro de protección infantil, siempre haga una prueba en la puerta para verificar que el seguro se encuentre en la posición deseada.
- Para la salida de emergencia con el sistema activado, mueva la palanca del seguro hacia atrás (localizada en el panel de la puerta delantera), baje la ventana y abra la puerta desde el exterior con la manija de la puerta.

¡ADVERTENCIA!

Evite que en un accidente alguien quede atrapado en el vehículo. Recuerde que las puertas traseras sólo pueden ser abiertas desde fuera del vehículo cuando el seguro de protección para niños esté activado.

NOTA: Siempre use este seguro cuando transporte niños. Después de activar los seguros en ambas puertas traseras, verifique tratando de abrir una puerta con la manija interior. Una vez el seguro de protección infantil esté activado, será imposible abrir la puerta desde el interior del vehículo. Antes de salir del vehículo, asegúrese que nadie se encuentre adentro.

Retiro de puertas delanteras**¡ADVERTENCIA!**

No conduzca el vehículo en vías públicas sin las puertas, porque perderá la protección que le ofrece el vehículo. Este procedimiento, sólo es para uso en caminos fuera de carretera.



A0210090002US

Etiqueta de advertencia de la puerta removible

¡ADVERTENCIA!

- TODOS los ocupantes deberán utilizar los cinturones de seguridad durante una operación fuera del camino y las puertas del vehículo retiradas. Para mas información refiérase a “Consejos para conducir fuera de carretera” en el capítulo de “Arranque y operación”.
- No almacene las puertas removidas dentro del vehículo, esto puede ocasionar lesiones en caso de un accidente.
- Puede requerir asistencia para retirar las puertas debido a su peso para evitar cualquier lesión.

¡PRECAUCIÓN!

- El pasador de la bisagra puede romperse si es apretado de más durante la reinstalación de la puerta (Torque máximo: 8 N·m / 5.88 ft·lb). Para mas información refiérase a “Consejos para conducir fuera de carretera” en el capítulo de “Arranque y operación”.
- No apriete de más los fijadores Torx. Puede provocarle daño a los componentes del vehículo.

NOTA: Cuando retire las puertas delanteras, el mensaje “Alerta de punto ciego temporalmente no disponible” (si así está equipado) puede mostrarse en la pantalla del módulo de instrumentos. Los espejos y ventanas eléctricas tampoco estarán disponibles.

Para retirar las puertas delanteras, realice lo siguiente:

1. Baje el vidrio de la ventana para evitar cualquier daño.
2. Retire los tornillos de la bisagra exterior superior e inferior (usando una herramienta Torx #T50).

NOTA: Los tornillos pueden guardarse en el compartimiento de almacenamiento de fijadores debajo del asiento trasero.

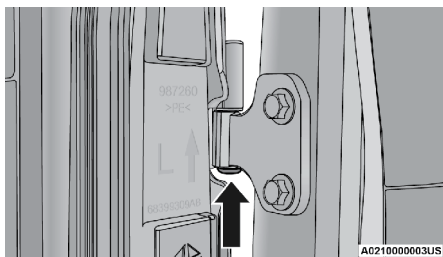

Tornillo de la bisagra

3. Retire la cubierta plástica de acceso a los arneses, bajo el tablero de instrumentos, deslizando en dirección a los asientos, hasta que las pestañas de retención se liberen.

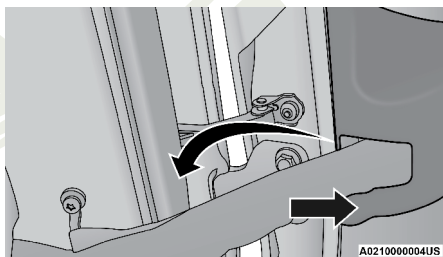

Cubierta de acceso a los arneses

NOTA: No intente forzar la apertura, esto provocará la ruptura de la cubierta.

4. Presione hacia arriba la pestaña de bloqueo roja para desbloquear el arnés eléctrico.

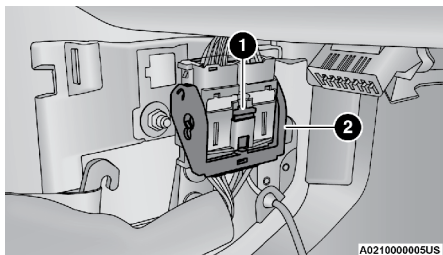

Arnés cerrado (bloqueado)

1. Pestaña de bloqueo

2. Arnés

5. Presione y mantenga presionada la pestaña de seguridad negra dentro del arnés, y levante el arnés a la posición abierta.

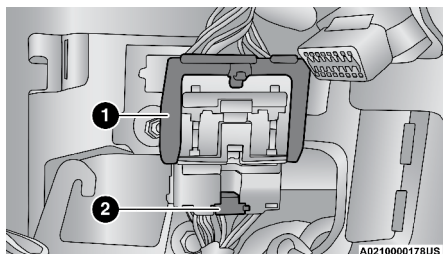

Abriendo el arnés

1. Arnés
2. Pestaña de seguridad

6. Con el arnés abierto, tire hacia abajo el conector para desconectarlo. Desenganche la correa del arnés del gancho en el costado de la puerta. Almacene el conector del arnés en el compartimiento inferior de la puerta.
7. Con la puerta en la posición de apertura, retire el tornillo de comprobación del retenedor central de la puerta (utilizando una herramienta Torx #T40).

NOTA: Verifique que el brazo se encuentre en la posición extendida para facilitar la reinstalación.

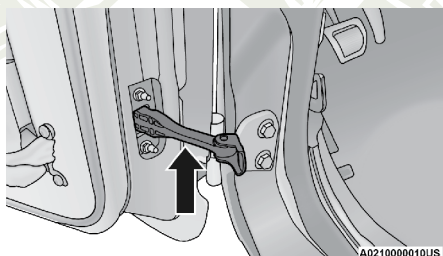

Retenedor de la puerta

8. Con la puerta abierta, levante la puerta con ayuda de otra persona para destrabarla de los pasadores de la bisagra y retirarla.

Para instalar las puertas delanteras

1. Localice los pasadores de las bisagras superior e inferior en la puerta y bájelos en las bisagras de la carrocería del vehículo.

NOTA: El pasador de la bisagra superior es más largo y puede usarse para ayudar a guiar la puerta a su lugar durante la instalación.

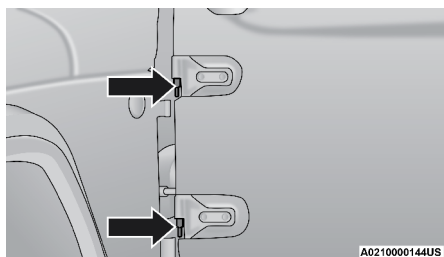

Ubicaciones de los pasadores de bisagra

2. Con la puerta en la posición abierta, alinee el soporte de retención de la puerta con el orificio del cuerpo. Inserte el tornillo de retención y apriete con un destornillador de cabeza Torx # 40 a 27,0 N·m (19,9 ft · lb).
3. Inserte los tornillos de los pasadores de las bisagras superior e inferior en las bisagras del cuerpo. Apriete los tornillos con un destornillador de cabeza Torx # T50 a 3,8 pies·lb / 5,2 N·m.

¡PRECAUCIÓN!

- No cierre la puerta antes de volver a colocar el control de la puerta en la carrocería. Pueden producirse daños en el control de la puerta.
- No apriete demasiado los sujetadores Torx, se producirán daños en las piezas del vehículo.
- Los pasadores de las bisagras pueden romperse si se aprietan demasiado durante la instalación de la puerta máximo: 6.0 ft · lb / 8.1 N · m).

Reemplazo del conector de cableado en el arnés de cableado

Para reinstalar el conector de cableado en la puerta del vehículo en el arnés justo dentro del vehículo, proceda de la siguiente manera:

NOTA: Asegúrese de que haya suficiente holgura en el conector de cableado durante la instalación. Cierre la puerta ligeramente para proporcionar más holgura si es necesario.

1. Con una ligera presión de los dedos, asiente el conector de cableado directamente en el arnés de cableado hasta que la palanca del arnés de cableado comience a bajar con el pasador de enganche.

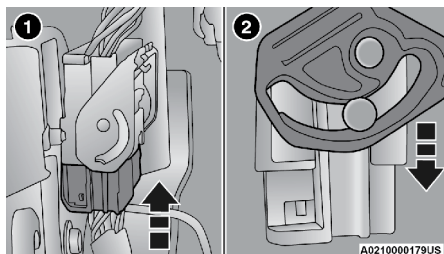

Conexión del arnés de cableado

- 1 - Conector del asiento directamente en el arnés
- 2 - La palanca del arnés de cableado comienza a bajar

¡PRECAUCIÓN!

Si no vuelve a conectar correctamente el conector de cableado en el arnés, se producirán daños que no están cubiertos por la garantía del vehículo nuevo.

2. Después de que la palanca del arnés haya comenzado a moverse con la presión de asentar el conector de cableado, continúe bajando la palanca del arnés a la posición completamente cerrada.

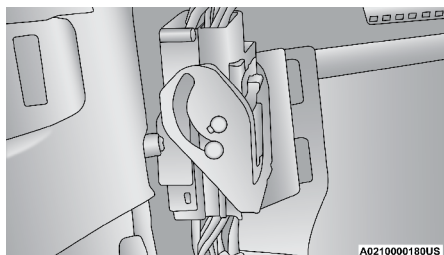

Posición completamente cerrada

3. Empuje la lengüeta de bloqueo roja hacia abajo para bloquearla en su lugar.
4. Coloque la correa de tela de la puerta en el gancho de metal que se encuentra dentro del vehículo.

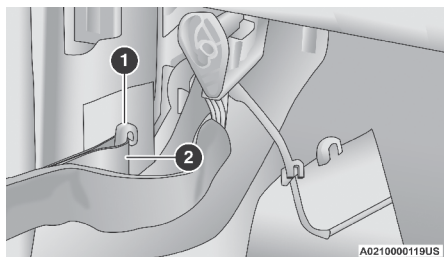

Accesorio de correa de tela

- 1 - Gancho de metal
- 2 - Correa de tela

5. Reemplace las puertas de acceso al cableado.

NOTA: Cuando vuelva a instalar el perno de sujeción del brazo de retención de la puerta, el par de apriete del perno debe estar entre 11,76 pies · lb / 16 N · m y 27,9 pies · lb / 38 N · m.

Quitando las puertas traseras.

¡ADVERTENCIA!

No conduzca el vehículo en vías públicas sin las puertas, porque perderá la protección que le ofrece el vehículo. Este procedimiento, sólo es para uso en caminos fuera de carretera.



A021000002US

Etiqueta de advertencia de la puerta removible

¡ADVERTENCIA!

- TODOS los ocupantes deberán utilizar los cinturones de seguridad durante una operación fuera del camino y las puertas del vehículo retiradas. Para más información refiérase a “Consejos para conducir fuera de carretera” en el capítulo de “Arranque y operación”.
- No almacene las puertas removidas dentro del vehículo, esto puede ocasionar lesiones en caso de un accidente.
- Puede requerir asistencia para retirar las puertas debido a su peso para evitar cualquier lesión.

¡PRECAUCIÓN!

- El pasador de la bisagra puede romperse si es apretado de más durante la reinstalación de la puerta (Torque máximo: 8 N·m / 5.88 ft·lb). Para más información refiérase a “Consejos para conducir fuera de carretera” en el capítulo de “Arranque y operación”.
- No apriete de más los fijadores Torx. Puede provocar daño a los componentes del vehículo.

Para retirar las puertas traseras, realice lo siguiente:

1. Baje el vidrio de la ventana para evitar cualquier daño.
2. Retire los tornillos de la bisagra exterior superior e inferior (usando una herramienta Torx #T50).

NOTA: Los tornillos pueden guardarse en el compartimiento de almacenamiento de fijadores debajo del asiento trasero.

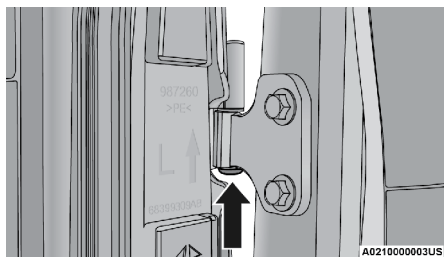

Tornillo de la bisagra

3. Deslice los asientos delanteros hacia delante por completo.
4. Retire la cubierta plástica de acceso al arnés que se encuentra en la parte inferior del pilar B.

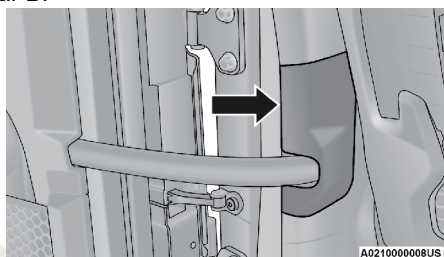

Cubierta de acceso al arnés

5. Desconecte el conector del arnés.

NOTA: Apriete la pestaña en la base del arnés. Esto desbloqueará la pestaña conectora, permitiéndole desconectar el arnés. Desenganche el conector del arnés en la apertura al costado de la puerta. Almacene el arnés en la bolsa inferior de almacenamiento en la puerta.

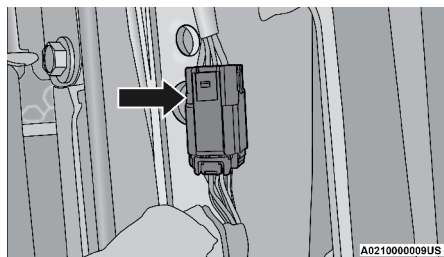

Conector del arnés

6. Retire el tornillo de comprobación del retenedor central de la puerta (utilizando una herramienta Torx #T40).

NOTA: Verifique que el brazo se encuentre en la posición extendida para facilitar la reinstalación.

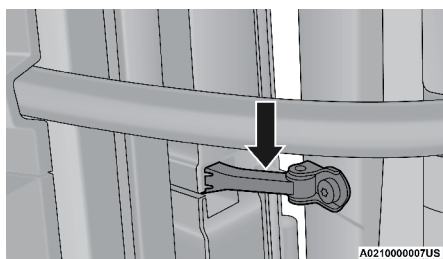

Retenedor de la puerta (separado)

7. Con la puerta abierta, levante la puerta con ayuda de otra persona para destrabarla de los pasadores de la bisagra y retirarla.

Para reinstalar la(s) puerta(s), realice los pasos anteriores en orden inverso.

NOTA: La bisagra superior tiene un pasador más largo, que puede usarse como asistencia para guiar la puerta a su posición correcta al reinstalarla. Al reinstalar el tornillo del retenedor central de la puerta, el apriete de éste debe ser entre 16 N·m / 11.76 ft·lb y 38 N·m / 27.9 ft·lb.

¡PRECAUCIÓN!

- El pasador de la bisagra puede romperse si es apretado de más durante la reinstalación de la puerta (Torque máximo: 8 N·m / 5.88 ft·lb). Para mas información refiérase a “Consejos para conducir fuera de carretera” en el capítulo de “Arranque y operación”.
- No apriete de más los fijadores Torx. Puede provocarle daño a los componentes del vehículo.

Kit de espejo de puerta cerrada (sí así está equipado)

Si está equipado con el kit de espejo de puerta cerrada, los espejos retrovisores exteriores se pueden instalar en las bisagras de las puertas de la parte superior de la carrocería después de que se hayan quitado las puertas delanteras.

¡ADVERTENCIA!

- Todos los ocupantes deben usar cinturones de seguridad durante la operación todo terreno con las puertas retiradas. Para obtener consejos sobre conducción todoterreno, consulte en el capítulo de arranque y operación la sección de “consejos para conducir todo terreno”.
- No almacene puertas separadas dentro del vehículo, ya que pueden causar lesiones personales en caso de accidente.

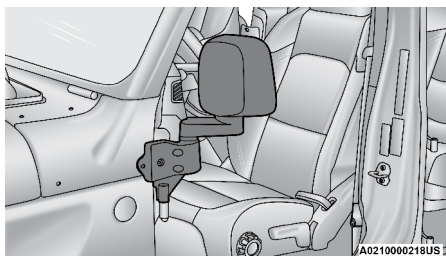

Espejo de puerta cerrada

Para instalar los espejos puerta cerrada, proceda de la siguiente manera:

1. Quite las dos puertas delanteras.
2. Quite el tornillo de la cubierta más cercano a la abertura de la puerta con un destornillador de cabeza Torx # 40 y guárdelo en un lugar seguro.

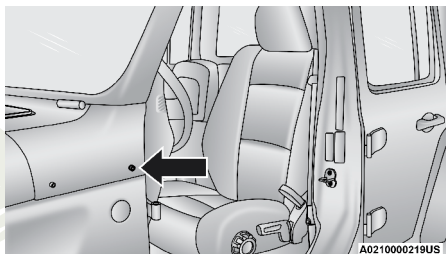

Ubicación del perno de la cubierta

Empuje el soporte del espejo hacia adelante sobre el pilar A, asegurándose de alinear la parte inferior del soporte con la bisagra superior de la puerta y el orificio del tornillo de la cubierta extraída.

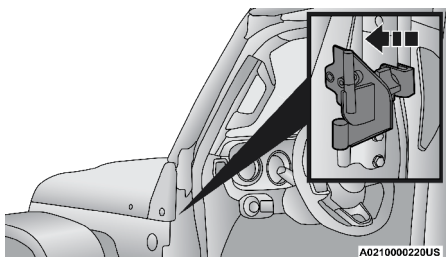

Empuje el soporte sobre el pilar A

4. Coloque el casquillo del soporte detrás del soporte del espejo (sobre el orificio del tornillo de la cubierta), luego inserte el tornillo del soporte en el soporte del espejo, a través del casquillo del soporte.



Colocación del soporte del espejo en el vehículo

- 1 - Casquillo de soporte.
- 2 - Tornillo de soporte.

5. Inserte el perno de hombro de la bisagra a través de la parte inferior de la bisagra superior de la puerta hacia arriba en el soporte del espejo, luego gire la perilla del soporte hacia la parte trasera del vehículo para asegurar el soporte del espejo al pilar A.

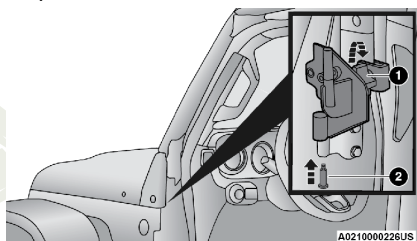

Colocación del soporte del espejo en el vehículo

- 1 - Perilla de soporte
- 2 - Perno de hombro de bisagra

6. Apriete tanto el tornillo del soporte como el tornillo de la bisagra con un destornillador de cabeza Torx # 40.

La especificación de torque recomendada para el tornillo del soporte es de 6 ft·lb (8 N·m) y de 7,5 ft·lb (10 N·m) para el tornillo de hombro de la bisagra.

7. Baje el conjunto del espejo sobre el soporte del espejo.

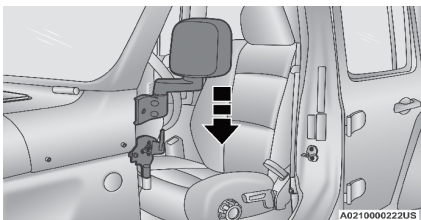

Conjunto de espejo inferior sobre soporte

8. Inserte los tres tornillos del espejo en el ensamblaje del espejo y apriéte-los en el soporte del espejo con un destornillador de cabeza Torx # 30. La especificación de torque recomendada para los tornillos de los espejos es de 4 ft-lb (5,5 N · m).

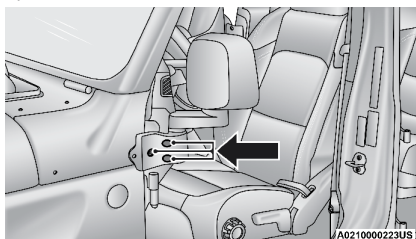

Ubicaciones de los tornillos de espejo

9. Repita los pasos en el otro lado del vehículo.

NOTA: Si este kit se va a instalar con el soporte de lámpara opcional, el casquillo del soporte del paso 4 no es necesario. Utilice el espaciador del soporte de la lámpara.

Instalación de media puerta (sí así está equipado)

¡PRECAUCIÓN!

- No pase las medias puertas a través de un túnel de lavado automático. Esto puede provocar arañazos y acumulación de cera en las ventanas.
- La manipulación y el almacenamiento descuidados de las medias puertas pueden dañar las juntas y provocar fugas de agua en el interior del vehículo.
- Las medias puertas superiores deben colocarse correctamente para garantizar el sellado. Una instalación incorrecta puede provocar fugas de agua en el interior del vehículo.
- Guarde los tiradores de las cremalleras de las ventanillas de la media puerta superior en el área del pilar B superior de las puertas delanteras y traseras para evitar dañar las ventanas cuando no estén en uso.
- No intente operar la cremallera de media puerta a temperaturas de 5°C (41°F) o menos. Pueden producirse daños en la ventana.

Este vehículo puede estar equipado con medias puertas. Para instalar las medias puertas en el vehículo, siga la hoja de instrucciones empaquetada en la caja en la que se recibieron las puertas. Las piezas de repuesto se pueden comprar a través del Servicio Mopar®.

Instalación de media puerta (sí así está equipado)

Para instalar las medias puertas delanteras o traseras, proceda de la siguiente manera:

1. Retire las puertas completas del vehículo. Para la extracción de la puerta delantera y para la extracción de la puerta trasera, consulte la sección de extracción de puertas en este capítulo.
2. Localice los pasadores de las bisagras superior e inferior en la media puerta inferior y bájelos en las bisagras de la carrocería del vehículo.

NOTA: El pasador de la bisagra superior es más largo y puede usarse para ayudar a guiar la puerta a su lugar durante la instalación.

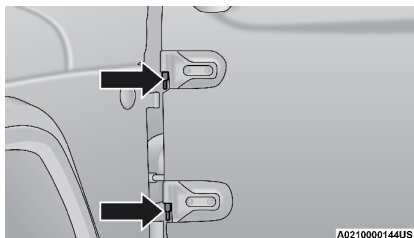

Pasadores de bisagra de media puerta inferior

3. Inserte los tornillos de los pasadores de las bisagras superior e inferior en las bisagras del cuerpo. Apriete los tornillos con un destornillador de cabeza Torx # T50 a 3,8 pies · lb / 5,2 N · m.

¡PRECAUCIÓN!

- No cierre la puerta antes de volver a colocar el control de la puerta en la carrocería. Pueden producirse daños en el control de la puerta.
- No apriete demasiado los sujetadores Torx, se producirán daños en las piezas del vehículo.
- Los pasadores de las bisagras pueden romperse si se aprietan demasiado durante la instalación de la puerta (torque máximo: 6.0 ft · lb / 8.1 N · m).

4. Sujete la correa de tela de la media puerta inferior al gancho de metal que se encuentra dentro del vehículo.

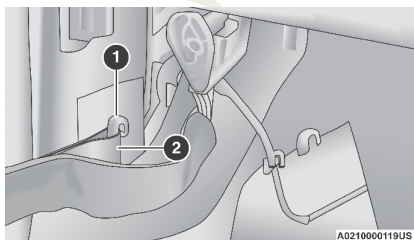

Accesorio de correa de tela

- 1 - Gancho de metal
- 2 - Correa de tela

5. Conecte el arnés de cableado de la media puerta inferior a la conexión que se encuentra dentro del vehículo.

NOTA: Para las puertas delanteras, asegúrese de que el arnés de cableado esté completamente cerrado.

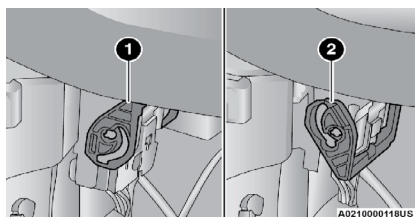

Arnés de cableado de la puerta delantera

- 1 - Arnés de cableado abierto
- 2 - Arnés de cableado cerrado

-
- 6. Reemplace las puertas de acceso al cableado.
 - 7. Cuando las medias puertas se envían con el vehículo, las medias puertas inferiores tendrán tapones en los orificios de los postes que se deben quitar antes de la instalación de la mitad superior de la puerta.

Para quitar estos tapones, proceda de la siguiente manera:

- a. Localice el orificio de servicio en el centro de cada tapón de la media puerta inferior (dos en cada puerta delantera y trasera).
- b. Coloque una herramienta (se recomienda una herramienta de gancho o una barra de recorte) en el orificio de servicio.

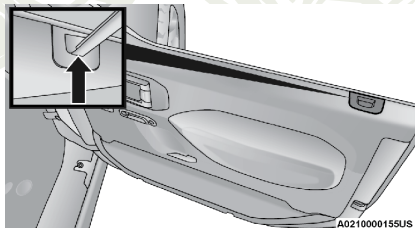

Coloque la herramienta en el orificio de servicio del tapón para quitarla

- c. Con la herramienta, tire lentamente hacia arriba desde el centro del enchufe para quitarlo.
- 8. Asegurándose de que la ventana de la media puerta superior esté completamente cerrada con cremallera, inserte la media puerta superior en la media puerta inferior colocando los postes en los orificios de los postes.

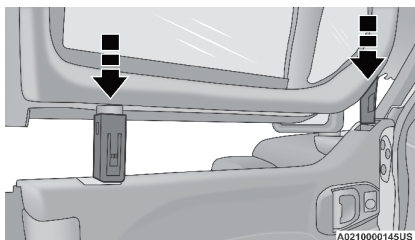

Baje la media puerta superior en los orificios de los postes

- Empuje firmemente hacia abajo en el interior de la mitad superior de la puerta hasta que esté completamente asentada en la mitad inferior.

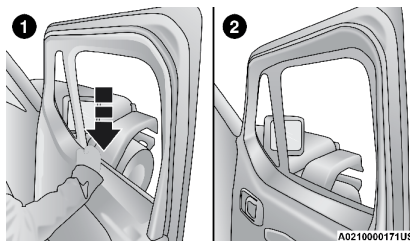

Empuje hacia abajo para asentar completamente la media puerta superior

- Empuje hacia abajo en el interior de la media puerta superior
- Media puerta superior completamente asentada

Alineación del pestillo de la puerta

¡PRECAUCIÓN!

Tras la primera instalación de las medias puertas, coloque lentamente la puerta casi en la posición de cierre y compruebe cómo el pestillo de la puerta se alinea con el percutor de la carrocería. La condición de contacto entre estos componentes puede provocar daños tanto en la puerta como en el cerrojo.

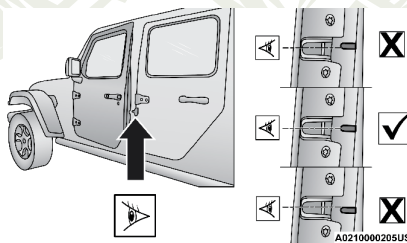

Verifique la alineación del pestillo y el cerrojo de la puerta

NOTA: Solo ajuste la puerta para que encaje correctamente contra el cerrojo. NO ajuste el cerrojo, ya que esto podría afectar la posición de la puerta completa.

Si la puerta no se alinea en el centro entre el pestillo y el cerrojo, proceda de la siguiente manera:

- Afloje (no quite) los cuatro tornillos de las bisagras de la puerta con el destornillador de cabeza Torx # T50 proporcionado(sí así está equipado).

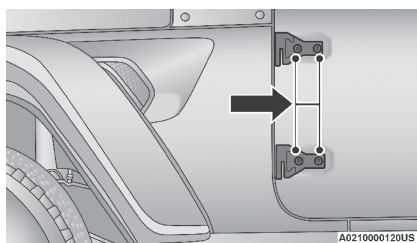

Ubicaciones de los tornillos de bisagra

2. Con los tornillos sueltos, mantenga la puerta en la posición de casi cierre y verifique que el pestillo y el cerrojo estén alineados.
3. Con el pestillo y el cerrojo alineados, proceda a cerrar la puerta suavemente y apriete los tornillos de las bisagras a 20,3 ft · lb / 27,5 N · m (Par máximo: 27,3 ft · lb / 37 N · m).

Ajuste de la puerta inferior

¡PRECAUCIÓN!

Tras la primera instalación de las medias puertas, cierre lentamente cada puerta para comprobar si hay contacto corporal. El ajuste inadecuado de las bisagras de la puerta puede causar condiciones extremas no uniformes y provocar daños en el cuerpo alrededor de la puerta.

Si la puerta no cierra correctamente después de la instalación, si hay interferencia entre los paneles o si se observa un espacio no uniforme alrededor de la puerta cuando la puerta está cerrada (ejemplo: la posición de la puerta parece ser baja y demasiado hacia atrás), es posible que sea necesario ajustar la posición de la puerta sobre sus bisagras. Para hacer esto, proceda de la siguiente manera:

1. Afloje (no quite) los cuatro tornillos de las bisagras de la puerta con el destornillador de cabeza Torx # T50 proporcionado (sí así está equipado).

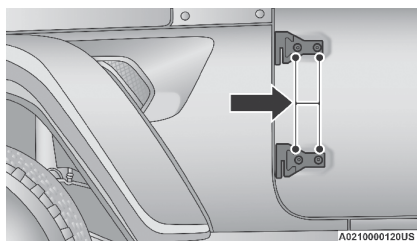

Ubicaciones de los tornillos de bisagra

NOTA: No ajuste las bisagras montadas en la carrocería, ni ninguna parte del pestillo de la puerta, ya que las modificaciones a estas partes afectarán la instalación de la puerta completa.

2. Con los pernos sueltos, la puerta se puede mover hacia adelante empujando la manija de la puerta hacia la parte delantera del vehículo y / o hacia arriba agarrando la manija de la puerta y levantándola hacia el techo.
3. Una vez que los espacios entre la puerta y la carrocería del vehículo sean uniformes alrededor de toda la puerta, apriete los tornillos de las bisagras de la puerta a 20,3 ft · lb / 27,5 N · m (Par máximo: 27,3 ft · lb / 37 N · m).

Ajuste de la puerta superior

Después de la instalación de las medias puertas, si se observan fugas de agua o ruido del viento, es posible que sea necesario ajustar el sello de la mitad superior de la puerta a la abertura de la puerta.

Para determinar si es necesario ajustar la media puerta superior, proceda de la siguiente manera:

1. Determine qué puerta se ve afectada.
2. Abra la puerta afectada y sostenga una hoja de papel del tamaño de un dólar a lo largo de la parte superior de la abertura de la puerta contra el vehículo cerca de donde se observó la fuga / ruido. Asegúrese de que la mitad del papel esté por encima del área donde el sello de la puerta hace contacto con la abertura de la puerta, mientras que la otra mitad está debajo.
3. Cierre la puerta del papel y luego tire del papel hacia arriba. Si el papel se mueve con poco o ningún esfuerzo, será necesario ajustar la media puerta superior en esa área para aumentar la compresión del sello.

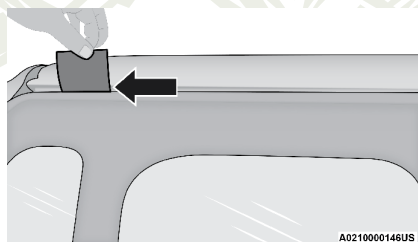

Realización de una prueba de papel

Existe otra prueba opcional que se puede realizar con una linterna y la ayuda de otra persona.

Una persona debe estar dentro del vehículo y mover la linterna alrededor de la periferia del sello de la puerta, brillando hacia afuera. La otra persona debe pararse fuera del vehículo y verificar si la luz pasa por el sello. Si se ve luz a través del área del sello, será necesario ajustar la puerta.

Para ajustar la compresión del sello, proceda de la siguiente manera:

1. Abra la puerta y levante la mitad superior de la puerta y retírela de la mitad inferior. Coloque la media puerta superior sobre una superficie limpia y seca.
2. Con una llave de boca de 8 mm (no incluida), afloje la tuerca ubicada dentro de la parte inferior del poste superior de la mitad de la puerta, más cerca de donde la "prueba de papel" detectó un espacio.

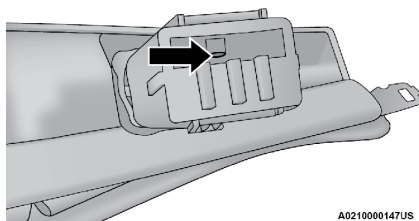

A0210000147US

Ubicación de la tuerca dentro de la parte inferior del poste

3. Con una llave Allen de 3 mm (no incluida), gire el tornillo del lado del poste en sentido antihorario (mientras sostiene la llave en el tornillo aflojado) para aumentar la compresión del sello. Si es necesario, gírelo en el sentido de las agujas del reloj para reducir la compresión del sello.

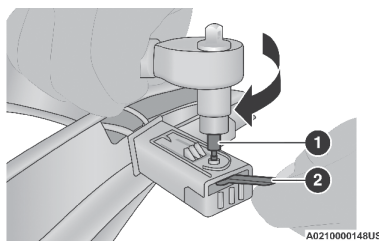

A0210000148US

Gire el tornillo para la compresión del sello

1. Llave Allen de 3 mm.
2. Llave de boca abierta de 2 a 8 mm.

4. Apriete la tuerca dentro de la parte inferior del poste con la llave y asegúrese de que la cabeza del tornillo esté alineada con el poste. Vuelva a instalar la media puerta superior.

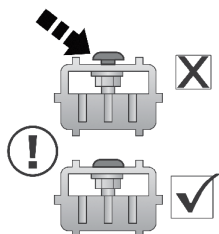

A0210000202US

Cabeza de tornillo al ras del poste

5. Cierre la puerta y repita la “prueba del papel”. Repita el procedimiento de ajuste si es necesario.

6. Si es necesario, agregue la calza provista a un bolsillo inferior de la mitad de la puerta para sellar la mitad superior de la puerta al techo:
- Levante la mitad superior de la puerta y retírela de la mitad inferior.
 - Limpiar la parte inferior del bolsillo de la puerta.

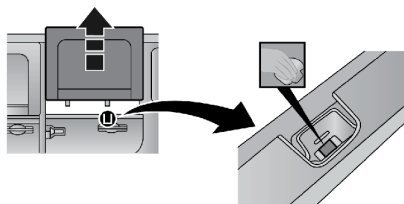

A0210000203US

Retire la media puerta superior y limpie la parte inferior de la cavidad de la puerta

- Deslice la calza sobre un lápiz o herramienta similar.
- Retire el papel de respaldo del lado adhesivo de la cuña y coloque la cuña con un lápiz en el bolsillo.
- Presione la cuña firmemente contra la parte inferior del bolsillo y retire el lápiz una vez que la cuña esté firmemente en su lugar.

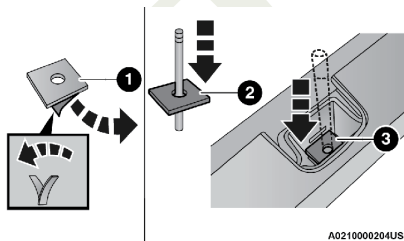

A0210000204US

Presione la cuña firmemente en la parte inferior del bolsillo

- Retire el soporte de papel de la cuña
- Deslice el lápiz a través del orificio en la cuña
- Presione el lápiz con calce en el bolsillo

- Reemplace la media puerta superior.

NOTA: Si la compresión aumenta demasiado en la esquina superior delantera de las puertas traseras, se producirá la deformación del sello.

Instalación de espejo de media puerta

Para instalar los retrovisores exteriores de las puertas delanteras en las medias puertas, proceda de la siguiente manera:

- Ubique el arnés de cableado en el exterior de la media puerta delantera.

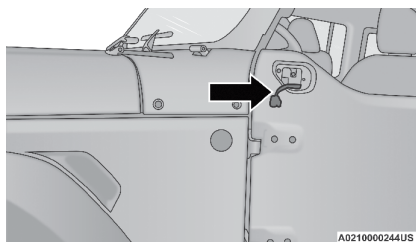

Ubicación del arnés de cableado

2. Inserte el arnés de cableado firmemente en la conexión en el espejo exterior del lado del conductor.

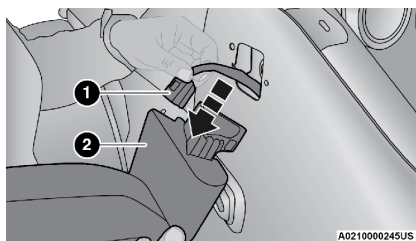

Conecte el arnés de cableado al espejo exterior

- 1 - Arnés de cableado
- 2 - Espejo exterior

3. Coloque la base del espejo exterior en el orificio de la puerta y apóyela mientras sujeta los tres tornillos del espejo a través del interior de la puerta con un destornillador de cabeza Torx # T40.

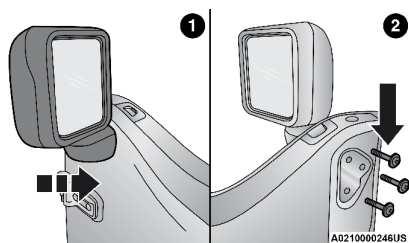

Coloque el espejo exterior

- 1 - Espejo de apoyo desde el exterior
- 2 - Coloque tres tornillos del espejo desde el interior

NOTA: Par de apriete recomendado para los tornillos de los espejos es de 5,9 pies · lb / 8,0 N · m.

4. Repita los pasos 1-3 en la puerta frontal del lado opuesto.

Remoción de media puerta

Para quitar las medias puertas, repita los pasos de instalación en orden inverso.

NOTA: Al retirar las medias puertas superiores, empuje hacia arriba firmemente en el medio de la media puerta superior hasta que los postes se desprendan de la mitad inferior.

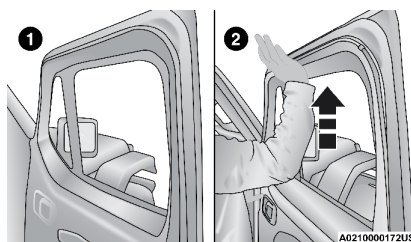

Empuje hacia arriba para quitar la media puerta superior

- 1 - Media puerta superior completamente asentada
- 2 - Empuje hacia arriba en el medio de la media puerta superior

VOLANTE

Columna de la dirección con ajuste de altura/telescópico

Esta característica le permite inclinar la columna de la dirección hacia arriba o hacia abajo. También le permite alargarla o acortarla. La manija de control para la inclinación/función telescópica se encuentra debajo del volante de la dirección en el extremo de la columna de la dirección.

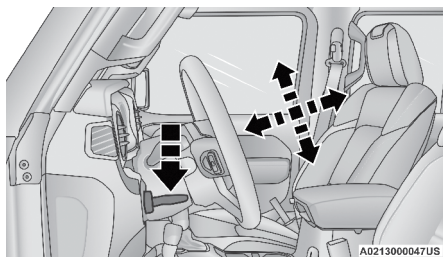

Columna de la dirección abatible

Para desbloquear la columna de la dirección, empuje la manija de control hacia abajo (hacia el piso). Para inclinar la columna de la dirección, mueva el volante de la dirección hacia arriba o hacia abajo como se desee. Para acortar o alargar la columna de la dirección, tire del volante de la dirección hacia fuera o empújelo hacia dentro como se desee. Para bloquear la columna de

la dirección en su posición, jale la manija de control hacia arriba hasta que esté completamente acoplada.

¡ADVERTENCIA!

No ajuste la columna de la dirección mientras conduce. Si la columna de la dirección se ajusta mientras se conduce o si se conduce con la columna de la dirección desasegurada el conductor podría perder control del vehículo. Asegúrese de que la columna de la dirección esté completamente asegurada antes de conducir su vehículo. Si no se siguen estas advertencias, podrían producirse lesiones graves o la muerte.

Volante con calefacción (si así está equipado)



El volante contiene un elemento calefactor que ayuda a calentar sus manos en clima frío. El volante con calefacción tiene sólo un ajuste de temperatura. Una vez que se ha encendido, el volante con calefacción, permanecerá encendido hasta que el operador lo apague. El volante con calefacción puede no encenderse cuando ya se encuentre caliente.

El botón de control de la calefacción del volante está localizado en el tablero de instrumentos, debajo de la pantalla táctil y dentro del sistema Uconnect. Puede acceder a este control a través de la pantalla de control de clima o en la pantalla de controles.

- Presione el botón de calefacción del volante una vez para encender los elementos de la característica.
- Presione el botón de calefacción del volante una vez más para apagar los elementos de la característica.

NOTA: El motor debe de estar encendido para que la calefacción del volante pueda operar.

¡ADVERTENCIA!

- Las personas que tienen la piel insensible debido a edad avanzada, enfermedades crónicas, diabetes, lesiones en la médula espinal, medicamentos, uso del alcohol, cansancio u otras condiciones físicas deben tener cuidado al usar el calefactor del volante. Puede ocasionar quemaduras aún en bajas temperaturas, especialmente si se usa durante largos periodos de tiempo.
- No coloque nada en el volante que aisle contra el calor, por ejemplo un trapo, cojín o alguna cubierta para volante de cualquier tipo de material. Esto puede ocasionar que el calefactor del volante se sobrecaliente.

ASIENTOS

Los asientos son parte del sistema de protección a los ocupantes del vehículo.

¡ADVERTENCIA!

- Es extremadamente peligroso viajar en el área de carga, dentro o fuera del vehículo. En una colisión, las personas situadas en estas áreas están más expuestas a sufrir lesiones graves o mortales.
- No permita que ninguna persona viaje en ninguna área de su vehículo que no esté equipada con asientos y cinturones de seguridad.
- Asegúrese de que cada ocupante esté sentado y que use correctamente el cinturón de seguridad.

Ajuste manual de asientos delanteros

Ajuste del asiento delantero

El asiento puede ser ajustado hacia adelante o hacia atrás usando la barra localizada en el frente del asiento, cerca del piso. Mientras está sentado en el asiento levante la barra localizada debajo del asiento y mueva el asiento hacia adelante o hacia atrás. Libere la barra una vez que haya alcanzado la posición deseada. Después utilizando la presión de su cuerpo, mueva el asiento hacia adelante o hacia atrás y asegúrese de que los ajustadores del asiento se encuentren bien anclados.

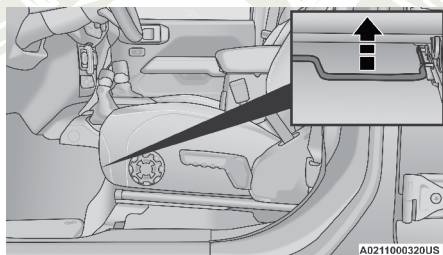

Ubicación de la barra de ajuste

¡ADVERTENCIA!

- Ajustar el asiento mientras se conduce puede ser peligroso. Mover el asiento mientras conduce podría provocar la pérdida de control y ocasionar un accidente fatal o grave.
- Los asientos deben ajustarse antes de abrocharse los cinturones de seguridad y mientras el vehículo está estacionado. Un cinturón de seguridad mal ajustado puede ocasionar un accidente fatal o grave.

Ajuste manual de la altura del asiento delantero (si así está equipado)

La altura del asiento delantero puede ser ajustada usando la palanca que se encuentra a un costado del asiento. Jale hacia arriba la palanca para subir el asiento y empuje la palanca hacia abajo para bajarlo. Puede necesitar de múltiples movimientos para alcanzar la posición deseada.

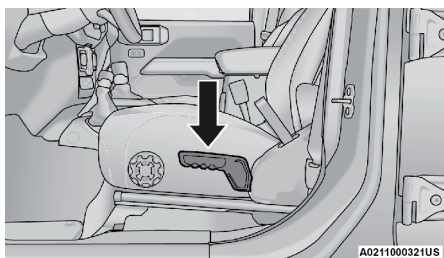

Ajuste manual de altura del asiento

Inclinación del respaldo del asiento delantero

Para ajustar el respaldo del asiento, tire de la correa de reclinación e inclínese hacia el frente o hacia atrás, dependiendo de la dirección en la que desea mover el respaldo. Libere la correa cuando alcance la posición deseada y el respaldo quedará bloqueado en esa posición.

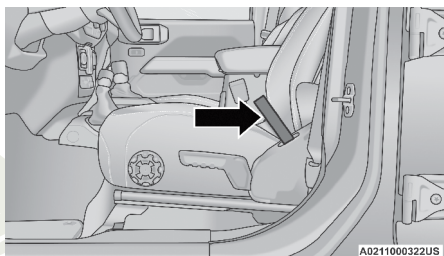

Correa para reclinar el asiento

¡ADVERTENCIA!

No viaje con el asiento reclinado ya que el cinturón podría no descansar sobre su hombro y su pecho. En un accidente podría deslizarse por debajo del cinturón y lesionarse seriamente o morir.

Soporte lumbar (si así está equipado)

La perilla de ajuste del soporte lumbar se encuentra localizada a un costado del asiento del conductor delantero. Gire el control hacia el frente para aumentar o hacia atrás para reducir la cantidad de soporte lumbar requerido.

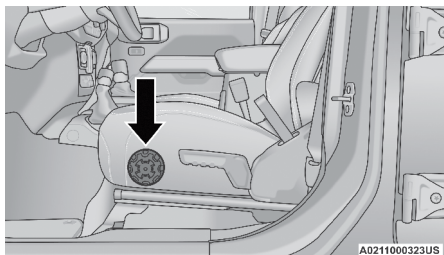

Perilla de ajuste del soporte lumbar

Asiento trasero abatible 60/40

¡ADVERTENCIA!

El respaldo no está diseñado para ser usado en el almacenamiento de carga cuando se encuentra plegado. El respaldo se abre sólo para permitir el acceso al área de carga detrás del asiento. El vehículo no debe ser operado con carga no asegurada en los asientos traseros con los respaldos plegados.

El asiento trasero abatible 60/40 puede ser plegado a plano para proporcionar el acceso al área detrás del asiento trasero. La porción inferior del asiento puede ser levantada a la posición “estadio” para crear un mayor espacio de carga en el piso trasero, y proporcionar acceso en los compartimientos de almacenamiento bajo el asiento (si así está equipado).

NOTA:

- Además cerciórese de que los asientos delanteros estén colocados completamente verticales y hacia adelante. Esto permitirá al asiento trasero abatirse fácilmente.
- La cabecera del asiento central trasero debe encontrarse en la posición más baja posible, para evitar cualquier contacto con la consola central al plegar el asiento.

¡ADVERTENCIA!

- Es extremadamente peligroso viajar en el área de carga, dentro o fuera del vehículo. En una colisión, las personas situadas en estas áreas están más expuestas a sufrir lesiones graves o mortales.
- No permita que ninguna persona viaje en ninguna área de su vehículo que no esté equipada con asientos y cinturones de seguridad.
- Asegúrese de que cada ocupante esté sentado y que use correctamente el cinturón de seguridad.

Para abatir el asiento trasero

Para plegar el asiento trasero, tire hacia arriba las correas ubicadas en la parte superior, a los costados de los asientos. Las cabeceras pueden plegarse hacia abajo independientemente. Consulte “Cabeceras” en esta sección para más información.

NOTA: Cada respaldo trasero puede ser bloqueado en posición vertical utilizando la llave mecánica del vehículo. Asegúrese que cada respaldo trasero está desbloqueado para permitir la liberación y plegado de los respaldos.

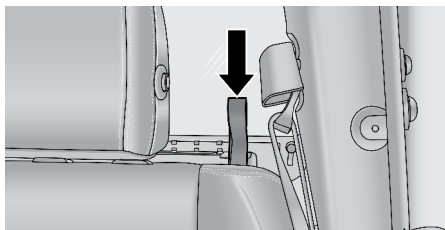

Ubicación de correas de liberación

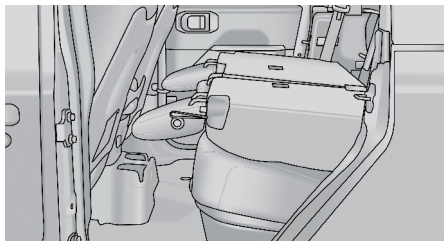

Asiento plegado en plano

NOTA: Cada respaldo del asiento trasero puede bloquearse en posición vertical con la llave del vehículo. Cada respaldo debe estar desbloqueado para poder plegarlo.

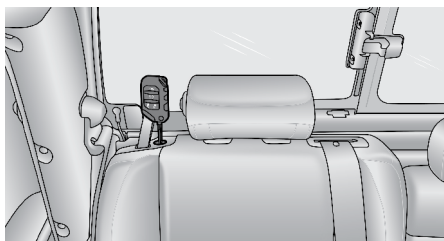

Bloquear el respaldo del asiento

Para levantar el respaldo del asiento a la posición correcta, levante manualmente el respaldo hasta que encaje en su lugar.

Para devolver el reposacabezas a la posición correcta, levántelo manualmente hasta que encaje en su lugar. Si la interferencia del área de carga detrás del asiento impide que el respaldo se bloquee por completo, tendrá dificultades para devolver los asientos a su posición correcta.

NOTA:

- El vehículo está equipado con clips o retenedores de almacenamiento para el cinturón de seguridad a un costado de los asientos traseros. Utilice estos retenedores para mantener a los cinturones de seguridad fuera de la trayectoria del respaldo cuando este es plegado

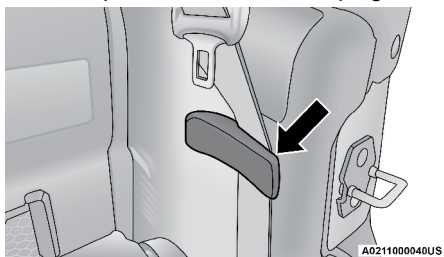

Ubicación del clip/retenedor de almacenamiento

- Podría experimentar que hay deformación en el sillón provocada por las contrahebillas si los asientos se dejan doblados por un periodo largo de

tiempo. Esto es normal. Simplemente despliegue los asientos nuevamente, para que el asiento regrese a su forma original con el tiempo.

¡ADVERTENCIA!

Cerciórese de que el respaldo del asiento está asegurado firmemente en su lugar. Utilice la técnica de “empujar - jalar - empujar” para verificar que el asiento se encuentra completamente bloqueado. Si el respaldo del asiento no queda asegurado en su lugar, el asiento no proporcionará la estabilidad adecuada para los asientos de niños y/o de los pasajeros. Un indicador de color rojo podrá verse si el respaldo no se encuentra correctamente bloqueado. Un asiento mal asegurado puede causar lesiones graves.

Posición “Estadio” de los asientos traseros

La porción inferior de los asientos traseros puede ser plegada hacia arriba, a la posición “estadio” para crear más espacio de carga en el piso del vehículo, y para acceder a los compartimientos de almacenamiento debajo de los asientos (si así está equipado).

Para plegar la porción inferior del asiento hacia arriba, realice lo siguiente:

1. Levante hacia arriba en cada sección de la porción inferior del asiento.

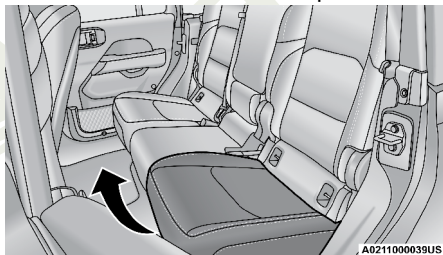

Levantamiento desde la parte inferior del asiento (se muestra lado izquierdo)

2. Levante la parte inferior del asiento hacia arriba, a la posición de estadio.

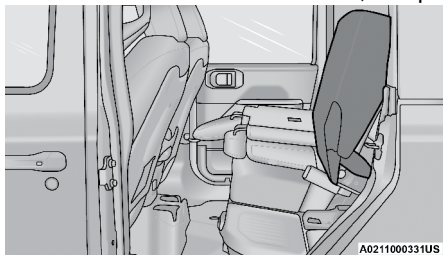

Posición “estadio”

Para regresar la parte inferior del asiento a la posición normal, presione hacia abajo la porción elevada.

Asientos con calefacción (si así está equipado)



Los interruptores de control de los asientos con calefacción están ubicados en el tablero de instrumentos, debajo de la pantalla táctil, también, pueden estar ubicados dentro de la pantalla de clima o controles del sistema Uconnect (si así está equipado).

- Presione en el botón del asiento con calefacción una vez para activar el modo de ajuste alto (HI).
- Presione el botón del asiento con calefacción una segunda vez para activar modo de ajuste medio (MED).
- Presione el botón del asiento con calefacción una tercera vez para activar el modo de ajuste bajo (LO).
- Presione el botón del asiento con calefacción por cuarta vez para apagar las resistencias generadoras de calor.

NOTA:

- El motor debe encontrarse encendido para que los asientos con calefacción funcionen.
- El ajuste seleccionado permanecerá encendido hasta que el operador lo cambie.

¡ADVERTENCIA!

- Las personas que tienen la piel insensible debido a edad avanzada, enfermedades crónicas, diabetes, lesiones en la médula espinal, medicamentos, uso del alcohol, cansancio u otras condiciones físicas deben tener especial cuidado al usar el calefactor del asiento. Esto puede ocasionar quemaduras aún en bajas temperaturas, especialmente si se usa durante largos periodos de tiempo.
- No coloque nada en el asiento que aisle contra el calor, tal como una manta o un cojín. Esto puede ocasionar que el calefactor del asiento se sobrecaliente. Sentarse sobre un asiento que se ha sobrecalentado podría causar serias quemaduras debido al incremento de temperatura en la superficie del asiento.

Descansabrazos central trasero (si así está equipado)

La parte central del asiento trasero puede utilizarse también como un descansabrazos. Para desplegarlo, tire de la correa bajo la cabecera central hacia adelante.

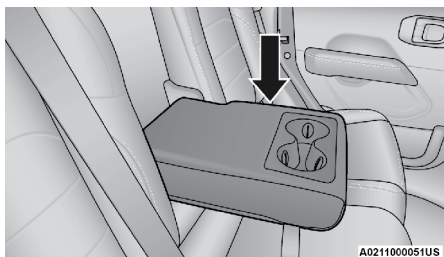

Descansabrazos central trasero

NOTA: La cubierta del portavasos puede retirarse para su limpieza.

¡ADVERTENCIA!

Cerciórese de que el respaldo del asiento está asegurado firmemente en su lugar. Si el respaldo del asiento no queda asegurado en su lugar, el asiento no proporcionará la estabilidad adecuada para los asientos de niños y/o de los pasajeros. Un asiento mal asegurado puede causar lesiones graves.

CABECERAS

Las cabeceras pueden reducir el riesgo de lesiones por el efecto de látigo en caso de un impacto por la parte posterior. Las cabeceras ajustables deben acomodarse para que el borde superior se localice arriba de sus oídos.

¡ADVERTENCIA!

- Todos los ocupantes, incluyendo al conductor, no deben ocupar el asiento ni operar el vehículo hasta que las cabeceras se encuentren en la posición adecuada, para reducir el riesgo de lesiones en el cuello en caso de un accidente.
- Las cabeceras deben de ser ajustadas apropiadamente para todos los ocupantes antes de operar el vehículo u ocupar un asiento. Las cabeceras nunca deben de ser ajustadas mientras el vehículo está en movimiento. Conducir un vehículo con las cabeceras mal ajustadas o removidas puede causar serios daños o incluso la muerte en caso de una colisión.

Cabeceras delanteras

Para elevar la cabecera, jale la cabecera levantándola. Para bajar la cabecera, presione el botón de ajuste localizado en la base de la cabecera y empuje la cabecera hacia abajo. El botón para liberar no necesita ser presionado para ajustar la cabecera.

Para retirar las cabeceras, levántelas lo más alto posible, luego presione el

botón de ajuste y luego el botón de liberación de cada poste mientras jala hacia arriba hasta sacarla. Para colocarla nuevamente, ponga los postes en los hoyos y presione hacia abajo. Luego ajústelas a una altura apropiada.

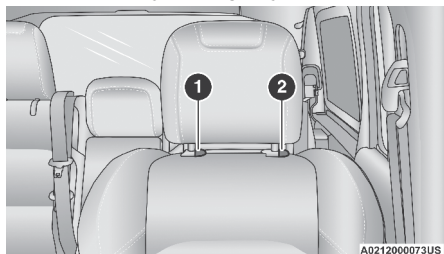

Botón de ajuste

1. Botón para liberar
2. Botón de ajuste

¡ADVERTENCIA!

- Una cabecera suelta podría ser lanzada en una colisión y podría causar severos daños o la muerte a los ocupantes. Siempre asegúrese de que las cabeceras se encuentren fuera del compartimiento de pasajeros.
- Todas las cabeceras TIENEN que ser reinstaladas en el vehículo para protección de los ocupantes. Seguir las instrucciones re-instalación de arriba previo a la operación del vehículo o al ocupar el asiento.

NOTA: No intente colocar las cabeceras en 180 grados en una posición incorrecta, tratando de ganar espacio adicional atrás de la cabeza.

Cabeceras traseras

El asiento trasero está equipado con cabeceras plegables no ajustables, así como una cabecera central ajustable y abatible en la posición central.

Para plegar las cabeceras en los extremos de la fila trasera, tire de la palanca de liberación pequeña, ubicada en el costado superior del respaldo, a un costado de cada una de las cabeceras.

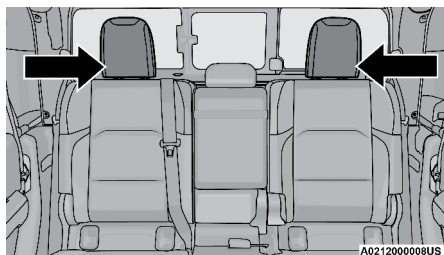

Cabeceras traseras plegables

Para regresar las cabeceras en su posición vertical levántela hasta que quede bloqueada en su posición original.

Para levantar la cabecera central, empuje la cabecera hacia arriba. Para bajarla, presione el botón de ajuste ubicado en la base de la cabecera y presiónela hacia abajo,

Para retirar la cabecera central, levántela hasta el límite de su recorrido. Luego, presione el botón de liberación en la base de la cabecera y empújela hacia arriba.

Para instalar la cabecera, coloque la cabecera en los orificios correspondientes y presione hacia abajo. Luego, ajústela utilizando el botón de ajuste. Consulte la sección “Seguridad de los ocupantes” en el capítulo “Seguridad” en la sección de correas de asiento para niños.

NOTA: Baje la cabecera central por completo para evitar contactos con la consola central mientras pliega los asientos.

¡ADVERTENCIA!

- No conduzca sin las cabeceras traseras si trae pasajeros en el asiento trasero. En una colisión, la gente sentada en estos asientos sin cabecera instalada, podrían salir severamente más dañados o muertos.
- Una cabecera suelta podría ser lanzada en una colisión y podría causar severos daños o la muerte a los ocupantes. Siempre asegúrese de que las cabeceras se encuentren fuera del compartimiento de pasajeros.
- TODAS la cabeceras TIENEN que ser reinstaladas en el vehículo para protección de los ocupantes. Seguir las instrucciones re-instalación de arriba previo a la operación del vehículo o al ocupar el asiento.

CONSEJOS RÁPIDOS DE RECONOCIMIENTO DE VOZ (SI ASÍ ESTÁ EQUIPADO)

Introducción al Uconnect®

Comience a utilizar el reconocimiento de voz Uconnect® con estos consejos rápidos. Le proporciona los comandos de voz y los consejos que necesita saber para controlar su sistema Uconnect® 4 o 4C NAV.

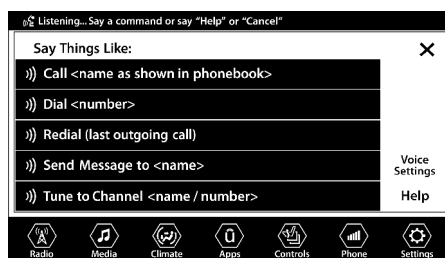

Uconnect 4 con pantalla de 7 pulgadas

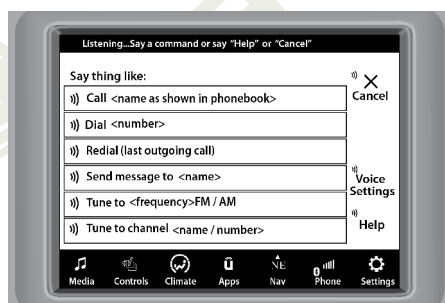

Uconnect 4C NAV con pantalla de 8.4 pulgadas

Si usted ve este icono NAV en la barra inferior o en el menú de aplicaciones, usted tiene el Sistema Uconnect® 4C NAV. Si usted no ve el icono tiene el Sistema Uconnect® 4C con pantalla de 8.4 pulgadas.

Comandos básicos de voz

Los comandos básico de voz pueden ser dados en cualquier momento, mientras use el sistema de Uconnect®.

Presione el botón VR (VR). Después del beep diga el comando...

- **Cancelar**, para parar una sesión de voz actual
- **Ayuda**, para oír una lista de sugerencias del comando de voz
- **Repetir**, para escuchar nuevamente la pregunta del sistema

Vea que en la pantalla aparecen pistas que le informan si su voz ha sido reconocida y el estado del sistema. Aparecen en la pantalla táctil.

Información general

La operación de este equipo está sujeta a las siguientes dos condiciones:

(1) Es posible que este equipo o dispositivo no cause interferencia perjudicial y (2) este equipo o dispositivo debe aceptar cualquier interferencia, incluyendo la que pueda causar su operación no deseada.

NOTA: Cambios o modificaciones que no estén debidamente aprobados por el fabricante pueden afectar la operación de dicho dispositivo.

Inicio

Todo lo que usted necesita para controlar el sistema Uconnect® con comando de voz, son los botones del volante de la dirección.

1. Reduzca el ruido de su alrededor. El viento y la conversación de los pasajeros son ejemplos de ruido que podrían impactar en el reconocimiento de voz.
2. Hable claramente en un tono normal, pausado y con volumen. El micrófono está colocado en el cielo del vehículo y dirigido al conductor.
3. Cada vez que usted de un comando de voz, deberá primero presionar el botón VR o el de teléfono, espere hasta después del sonido de “beep”, luego diga el comando de voz.
4. Usted puede interrumpir el mensaje de ayuda o las preguntas del sistema al presionar el botón de VR o el de teléfono y diciendo un comando de voz de la categoría actual.

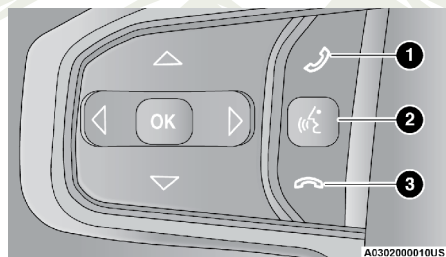

Controles para voz Uconnect®

1. Presione para iniciar o contestar una llamada de teléfono, enviar o recibir un mensaje de texto.
2. Presione para iniciar las funciones de reconocimiento de voz del radio, medios, y funciones del clima.
3. Presione para terminar una llamada.

Información adicional

© 2020 Stellantis. Todos los derechos reservados. Mopar y Uconnect están registrados como marca y la marca de la conexión de dueño Mopar es una marca registrada de Stellantis. Android es una marca registrada y Google Inc. SiriusXM y todas las marcas relacionadas y logos son marcas registradas del radio SiriusXM Inc.

Para soporte consulte www.DriveUconnect.com.

ESPEJOS

Espejo interior

Espejo interior manual (si así está equipado)

El espejo se puede ajustar a la izquierda, a la derecha, o inclinar hacia arriba y hacia abajo para los varios conductores. El espejo debe ser ajustado para centrar la vista a través de la ventana trasera.

El brillo de los faros de los vehículos que vienen detrás puede reducirse moviendo el pequeño control abajo del espejo a la posición nocturna (hacia la parte trasera del vehículo). El espejo debe ser ajustado mientras está colocado en la posición diurna (hacia el parabrisas).

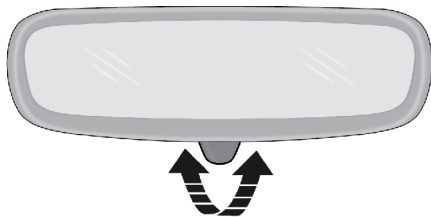

Ajuste del espejo retrovisor

Espejo de atenuación automática (si así está equipado)

El espejo se puede ajustar hacia arriba, hacia abajo, a la izquierda y a la derecha para varios conductores. El espejo debe ajustarse al centro de la vista a través de la ventana trasera.

Este espejo se ajusta automáticamente cuando hay un reflejo molesto causado por los faros de los vehículos que viajan detrás de usted.

NOTA: Esta característica se desactiva cuando el vehículo engrana la reversa para mejorar la visibilidad en reversa.



A0215000153US

Atenuador automático

Esta característica puede ser apagada o encendida desde la pantalla táctil.

¡PRECAUCIÓN!

Para evitar daños al espejo al limpiarlo, nunca rocíe directamente el espejo con ninguna solución limpiadora. Aplique la solución sobre un trapo limpio y frote el espejo para limpiarlo.

Espejo de vanidad iluminado (si así está equipado)

Para usar el espejo, gire la visera hacia abajo y levante la cubierta del espejo.

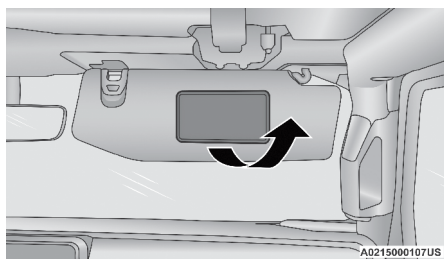

Espejo de vanidad iluminado

Espejos exteriores

Los espejos exteriores están ubicados en las puertas del conductor y pasajero delantero, y son ajustados manualmente o eléctricamente (si así está equipado).

Para recibir el máximo beneficio, ajuste el (los) espejo (s) exterior (es) centrándolos en el carril de tráfico adyacente, con una ligera sobre posición de la vista obtenida en el espejo interior.

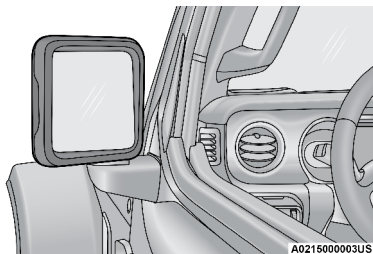

Ajuste del espejo exterior

¡ADVERTENCIA!

Los vehículos y otros objetos vistos por el espejo convexo del lado derecho se verán más pequeños y más lejanos de lo que realmente están. Confiar demasiado en su espejo lateral derecho puede ocasionar una colisión contra otro vehículo u otros objetos. Use su espejo interior para juzgar el tamaño o la distancia de un vehículo que ha visto por el espejo lateral derecho.

Espejos con calefacción (si así está equipado)

 Estos espejos se calientan para derretir escarcha o hielo. Esta característica se activa siempre que se enciende el desempañador eléctrico de la ventana trasera (si así está equipado). Refiérase a la sección de “Controles del clima”, para mayor información.

Espejos eléctricos (si está equipado)

El control para ajustar los espejos se encuentra ubicado en el panel interior de la puerta del conductor, a un costado de la manija.

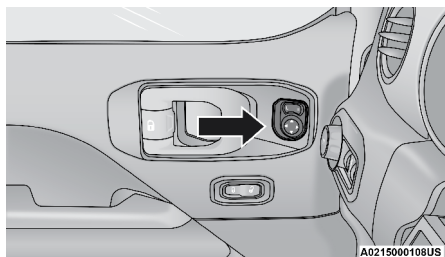

Ajuste de espejos eléctricos

Los controles de los espejos eléctricos constan de botones de selección del espejo y un interruptor de control de cuatro vías del espejo. Para ajustar un espejo, presione el botón L (izquierda) o R (derecha) según el espejo que desea ajustar.

Usando el interruptor de control presione una de las cuatro flechas para ajustar en la dirección que desea que se mueva el espejo.

NOTA: El interruptor de ignición debe encontrarse en la posición de Accesorios (ACC) o Encendido/En Marcha (ON/RUN) para poder ajustar los espejos eléctricos.

PORTERO ELÉCTRICO DE LA COCHERA (SI ASÍ ESTÁ EQUIPADO)

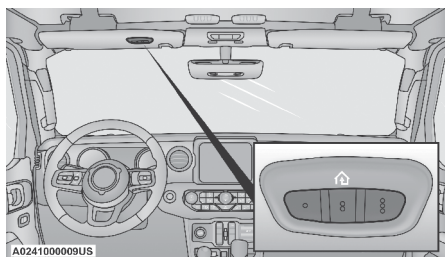

Botones y luz indicadora del HomeLink

- El sistema HomeLink reemplaza hasta tres controles remotos (transmisores portátiles) que operan dispositivos tales como porteros automáticos de cocheras, compuertas motorizadas, la iluminación de la casa o

sus sistemas de seguridad. La unidad HomeLink funciona con la batería de su vehículo.

- Los botones de la unidad HomeLink® que se encuentran en la visera o en la consola de todo indican los tres diferentes canales de HomeLink.
- Para operar el HomeLink®, presione y libere cualquiera de los botones programados en el HomeLink®. Estos botones activarán los dispositivos que se encuentren programados con cada presión.
- La luz indicadora del HomeLink se encuentra ubicada arriba del botón central.

Antes de empezar la programación de HomeLink

Se recomienda colocar una nueva batería en el transmisor portátil del dispositivo que se va a programar para HomeLink® para mejorar la eficiencia de la programación y asegurar la transmisión precisa de la señal de radiofrecuencia. Asegúrese que el transmisor está programado para activar el dispositivo que planea enlazar al HomeLink®.

Asegúrese de que su vehículo se encuentra estacionado afuera de su cochera antes de comenzar la programación.

Se recomienda borrar todos los canales del HomeLink® antes de comenzar la programación.

Borrar todos los canales de HomeLink®

Para eliminar todos los canales, siga el procedimiento a continuación:

1. Coloque la ignición en posición de Encendido/Ignición.
2. Oprima y sostenga los dos botones exteriores del HomeLink (I y III) por más de 20 segundos o hasta que el indicador naranja parpadee.

NOTA: El borrar todos los canales sólo debe de realizar cuando se programe por primera vez el sistema HomeLink®. No borre todos los canales cuando programe botones adicionales.

Identificando si tiene un dispositivo de código cambiante o no cambiante

Antes de programar un dispositivo a algún botón del HomeLink®, debe determinar si el dispositivo es de código cambiante o no cambiante.

Dispositivos de código cambiante

Para determinar si su dispositivo es de código cambiante, un buen identificador es la fecha de manufactura. Normalmente, los dispositivos fabricados después del año de 1995 son de código cambiante. Un dispositivo de código cambiante también tendrá un botón con la leyenda “LEARN” o “TRAIN” localizado en la parte en la que la antena está sujeta al dispositivo. El botón podría no ser reconocible a simple vista. El nombre y color del botón puede variar de fabricante a fabricante.

NOTA: El botón “LEARN” o “TRAIN” no es el botón que usa para la operación normal del dispositivo.

Dispositivo de código no cambiante

La mayoría de los dispositivos fabricados antes de 1995 no son de código cambiante. Estos dispositivos tampoco cuentan con un botón con la leyenda "LEARN" o "TRAIN".

Programación del HomeLink® para un portero eléctrico de cochera

Para programar cualquiera de los botones del HomeLink® para activar el motor del portero eléctrico en una cochera, siga los pasos a continuación.

NOTA: Todos los botones del HomeLink® son programados utilizando este procedimiento. No necesita borrar todos los canales para programar botones adicionales.

1. Coloque el interruptor de ignición en la posición "ON/RUN" (encendido/en marcha).
2. Coloque el transmisor portátil a 3 - 8 cm (1 - 3 pulg) de distancia del botón de HomeLink® que desea programar mientras mantiene a la vista la luz indicadora.
3. Oprima y sostenga simultáneamente tanto el botón seleccionado de HomeLink® como el botón del transmisor portátil.
4. Continúe sosteniendo ambos botones y observe la luz indicadora. El indicador de HomeLink® parpadeará lentamente y después rápidamente. Una vez que esto suceda, libere ambos botones.

NOTA: Asegúrese que el portero eléctrico se encuentra conectado antes de continuar con los pasos finales para dispositivos de código cambiante o no cambiante.

Pasos finales para un portero eléctrico de código cambiante

NOTA: Usted tiene 30 segundos en los cuales debe iniciar el paso 2 después de haber completado el paso 1.

1. En la unidad de del portero eléctrico de la cochera localice el botón de "LEARN" o "TRAIN". Este puede ser usualmente localizado en la parte en la que la antena está sujeta al motor del portero eléctrico de la cochera. Firmemente presione y libere el botón de "LEARN" o "TRAINING".
2. Regrese al vehículo y presione el botón de programación de HomeLink® tres veces (sosteniendo el botón 2 segundos en cada ocasión). Si el portero eléctrico de la cochera se activa, la programación ha sido completada.
3. Presione el botón programado en el HomeLink® para confirmar que el portero eléctrico es activado. Si el portero eléctrico no es activado, repita los pasos finales del procedimiento para código cambiante

Pasos finales para un portero eléctrico de código no cambiante

1. Oprima y sostenga simultáneamente tanto el botón seleccionado de HomeLink® y observe el indicador del HomeLink®. Si el indicador del HomeLink® permanece encendido de forma constante, la programación se ha completado.
2. Presione el botón HomeLink® programado para confirmar que el motor del portero eléctrico se activa. Si el portero eléctrico no se activa, repita estos pasos desde el inicio.

¡ADVERTENCIA!

- Su puerta eléctrica se abrirá y cerrará mientras usted este programando el transmisor universal. No programe el transmisor universal si hay personas, mascotas o cualquier otro objeto en la trayectoria de la puerta.
- No encienda el vehículo en una cochera cerrada (garage) o área confinada mientras programa el transmisor. Los gases del escape contienen Monóxido de Carbono (CO), que es inodoro e incoloro. El Monóxido de Carbono (CO) es letal al inhalarse y puede causarles a usted u otros lesiones serias o la muerte.

Programación del HomeLink para dispositivos misceláneos

Asegúrese de determinar si el dispositivo es de código cambiante o no cambiante, antes de comenzar el procedimiento de programación.

NOTA: Las leyes de radiofrecuencia canadienses requieren que los transmisores de señales se desactiven (o cancelen) después de varios segundos de transmisión, que podrían no ser suficientes para que HomeLink® registre la señal durante la programación.

De forma similar a la legislación canadiense, algunos porteros o dispositivos eléctricos están diseñados para desactivar la transmisión de la misma forma. Puede necesitar realizar el procedimiento en múltiples ocasiones para enlazar el dispositivo a los botones del HomeLink® exitosamente.

Reprogramación de un sólo botón de HomeLink® (código cambiante)

Para reprogramar un botón que se ha programado anteriormente, sin borrar todos los canales, siga el procedimiento a continuación. Asegúrese de determinar si el nuevo dispositivo a programar en el HomeLink® es de código cambiante o no cambiante:

1. Coloque el interruptor de ignición en la posición "ON/RUN" (Encendido/ En marcha).
2. Oprima y sostenga el botón HomeLink® deseado hasta que la luz indicadora comience a parpadear después de 20 segundos. No suelte el botón.
3. Sin soltar el botón, continúe con el Paso 2 del procedimiento "Programación del HomeLink® para un portero eléctrico de cochera" y siga todos los pasos restantes.

Información general

La operación de este equipo está sujeta a las siguientes dos condiciones:

(1) es posible que este equipo o dispositivo no cause interferencia perjudicial y (2) este equipo o dispositivo debe aceptar cualquier interferencia, incluyendo la que pueda causar su operación no deseada.

NOTA: Cambios o modificaciones no aprobados expresamente por la parte responsable del cumplimiento podrían anular la autoridad del usuario para operar el equipo.

LUCES EXTERIORES

Interruptor de los faros

El interruptor de los faros está ubicado en el lado izquierdo del tablero de instrumentos, cerca del volante de la dirección. El interruptor de los faros controla el funcionamiento de los faros, las luces de estacionamiento, las luces del tablero de instrumentos, las luces del área de carga y los faros de niebla (si así está equipado).

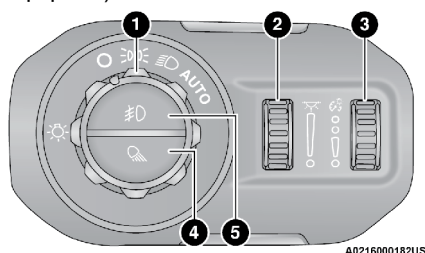

Interruptor de los faros

- | | |
|---|---|
| 1 — Perilla de los faros | 4 — Interruptor de las luces del área de carga |
| 2 — Control de atenuación de luces de ambiente | 5 — Interruptor de los faros de niebla delanteros |
| 3 — Control de atenuación de luces del tablero de instrumentos. | |

Gire el interruptor de los faros en el sentido de las manecillas del reloj al primer tope para la operación de las luces de estacionamiento y del tablero de instrumentos. Gire el interruptor de las luces al segundo tope para la operación de los faros, luces de estacionamiento, y luz del tablero de instrumentos.

Luces de conducción diurna (si así está equipado)

Las luces de conducción diurna (DRL) están ubicadas debajo de los faros. Las luces de conducción diurna son activadas cuando las luces bajas no lo están y cuando la transmisión no está en la posición "P" (transmisión automática), o cuando el vehículo comienza a moverse (transmisión manual)

NOTA: Las luces de conducción diurna se apagarán automáticamente cuando una direccional se encuentre en operación y se volverán a encender nuevamente cuando ésta se apague.

Interruptor de luces altas o bajas

El interruptor de las luces altas o bajas se encuentra ubicado en la palanca multifunción a la izquierda del volante. Las luces altas pueden utilizarse para mejorar la visibilidad en áreas de poca iluminación cuando no hay tránsito en el sentido contrario. De lo contrario, es recomendable utilizar las luces bajas para reducir el deslumbramiento a los otros vehículos.

Con el interruptor de las luces activado, empuje la palanca multifunciones hacia el panel de instrumentos para cambiar los faros a las luces altas. La palanca puede regresar a la posición central. Para cambiar de nuevo los faros a luces bajas, jale la palanca hacia el volante o empuje la palanca hacia el panel del instrumentos.

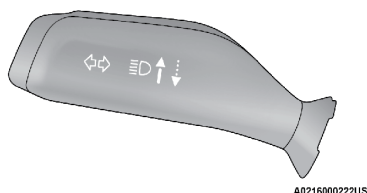

Palanca multifunciones

Luces altas automáticas (si así está equipado)

El sistema de control de luces altas automáticas le proporciona una iluminación frontal mejorada en la noche automatizando el control de luces altas a través del uso de una cámara digital en la parte superior del parabrisas del vehículo. Esta cámara detecta la luz específica de un vehículo y automáticamente cambia las luces altas a bajas hasta que el vehículo aproximándose esté fuera de alcance.

NOTA:

- El control de luces altas automáticas puede encenderse o apagarse seleccionando “Encendido”/“Apagado” dentro de los ajustes del sistema Uconnect, así como colocando el interruptor de luces en la posición “AUTO” (Automático) y colocando la palanca multifunción en la posición de luces altas. Consulte “Ajustes Uconnect” en el capítulo “Multimedia” para más información.
- Luces delanteras o traseras obstruidas, sucias o rotas en los vehículos en el campo de visión provocarán que los faros se mantengan en luces altas por un tiempo mayor (más cerca del vehículo). También, la suciedad, películas y otras obstrucciones en el parabrisas o lentes de la cámara podrían provocar un mal funcionamiento del sistema.

Claxon óptico

Usted puede hacer una señal a otro vehículo con los faros al jalar ligeramente la palanca multifunciones hacia el volante. Esto hará que los faros enciendan las luces altas y permanezcan así hasta que se suelte la palanca.

Faros automáticos (si así está equipado)

Este sistema enciende o apaga los faros automáticamente dependiendo de la intensidad de la luz ambiental. Para encender el sistema, gire el interruptor de los faros en el sentido de las manecillas de reloj, hasta la posición AUTO (automático). Cuando el sistema está encendido, la característica del retraso de los faros también se activa. Esto significa que los faros permanecerán encendidos durante 90 segundos después de girar el interruptor de ignición a la posición Asegurado. Para apagar los faros automáticos, gire el interruptor a otra posición distinta de AUTO (automático).

NOTA: El motor debe estar encendido para que los faros se enciendan en el modo automático.

Recordatorio de luces encendidas

Si los faros, las luces de estacionamiento o las luces interiores están encendidos después de apagar el interruptor de ignición, al abrir la puerta del conductor sonará una campanilla.

Faros de niebla delanteros (si así está equipado)

Los faros de niebla delanteros están ubicados al frente del vehículo, debajo de los faros. Cuando están activadas, estas luces agregan iluminación dirigida a la superficie de conducción para apoyar en condiciones de baja visibilidad.

Para activar los faros de niebla delanteros, encienda las luces de estacionamiento o las luces bajas de los faros y presione el botón al centro del interruptor de los faros. Presionar este botón una segunda vez apagará las luces de niebla.

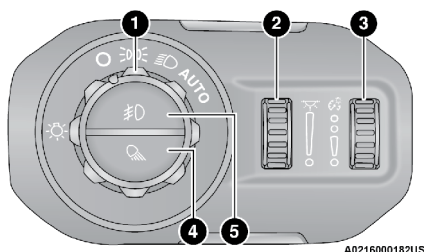

Interruptor de los faros de niebla

Luces direccionales

Mueva la palanca multifunciones hacia arriba o hacia abajo y las flechas a cada lado del panel de instrumentos se encenderán para mostrar el buen funcionamiento de las luces de la parte delantera y trasera.

NOTA: Si cualquiera de las luces permanece encendida y no destella, o hay un destello muy rápido, verifique en busca de un foco fundido en las luces exteriores. Si un indicador no se enciende cuando se mueve la palanca, puede que el indicador esté defectuoso.

Asistencia en el cambio de carril (si así está equipado)

Esta característica destellará las luces direccionales (izquierda o derecha) tres veces para indicarle a otros conductores que cambiará de carril. Accione tocando una vez la palanca multifunciones hacia arriba o abajo, sin moverla más allá de la retención y las luces direccionales (izquierdas o derechas), destellarán tres veces y se apagarán automáticamente.

Luces del área de carga

Las luces del área de carga se iluminarán el área de carga trasera. Éstas se encienden presionando el interruptor ubicado en la mitad inferior del interruptor de los faros.

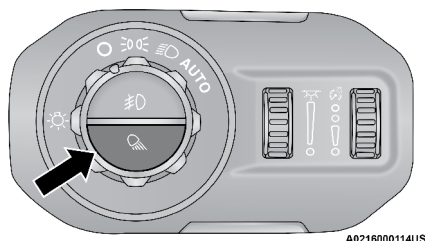

Interruptor de los faros de niebla

Si la velocidad del vehículo es 0 km/h, estas luces también pueden encenderse utilizando el interruptor al interior del área de carga, en la parte baja de los lentes de las luces en la batea. Se encenderá un testigo en la pantalla del módulo de instrumentos cuando estas luces estén encendidas. Presionar el interruptor una segunda vez apagará las luces.

Como parte de la característica de acceso iluminado, las luces del área de carga se encenderán por aproximadamente 60 segundos cuando se presiona el botón de desbloqueo en el transmisor.

LUCES INTERIORES

Luces de cortesía/lectura

Las luces de cortesía se encenderán cuando las puertas delanteras sean abiertas, girando el control de atenuación de luces en el interruptor de los faros hasta arriba, o, si así está equipado, cuando se presiona el botón de desbloqueo del transmisor.

Las luces interiores de cortesía están ubicadas al centro de la barra deportiva del vehículo, y consiste de una luz central grande y otras cuatro luces de lectura más pequeñas. Cada luz de lectura puede encenderse presionando el lente respectivo. Presione el lente una segunda vez para apagar la luz.

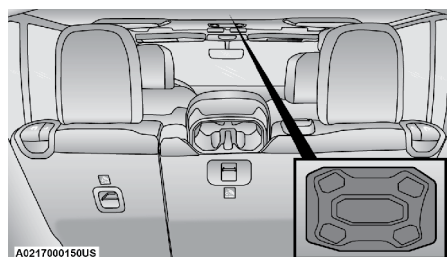

Luces centrales

Cuando se abre una puerta y las luces interiores están encendidas, girar el control de atenuación a la posición más baja apagará todas las luces del interior. Esto es conocido como modo “Fiesta”, porque permite dejar las puertas abiertas por periodos largos de tiempo sin descargar la batería del vehículo.

Control de atenuación del tablero de instrumentos

Los controles de atenuación son parte del interruptor de los faros y están ubicados en la parte izquierda del tablero de instrumentos.

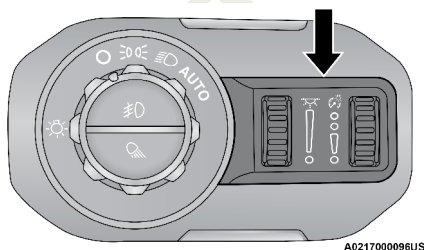

Control de atenuación

Con las luces de estacionamiento o faros encendidos, girar el control de atenuación derecho hacia arriba provocará el aumento de brillo de las luces del tablero. Girar el control de atenuación izquierdo ajustará los niveles de luz interior y de ambiente.

LIMPIADORES Y LAVADORES DEL PARABRISAS

El interruptor del limpiador/lavaparabrisas está localizado en el lado derecho de la columna de dirección. Los limpiadores delanteros se operan girando el interruptor localizado en el extremo de la palanca.

Operación del limpiaparabrisas

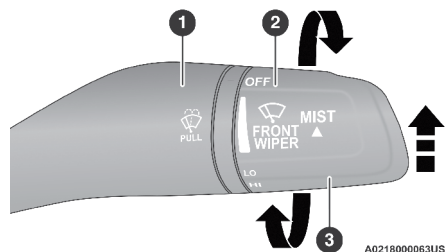

Operación del limpiaparabrisas

- 1 - Jalar para el lavaparabrisas
- 2 - Gire para operación de limpiaparabrisas
- 3 - Empuje hacia arriba para la función de niebla

Gire el extremo de la palanca hacia arriba a la segunda posición pasando los ajustes intermitentes para activar el funcionamiento del limpiador a baja velocidad. Gire el extremo de la palanca hacia arriba hasta la posición HI para activar el funcionamiento del limpiador a alta velocidad.

¡PRECAUCIÓN!

En clima frío, siempre apague el motor del limpiador y permita que los limpiadores regresen a la posición de estacionamiento antes de apagar el motor. Si el interruptor de los limpiadores se deja encendido y los limpiadores se congelan en el parabrisas, puede dañarse el motor de los limpiadores cuando se vuelva a arrancar el vehículo.

Sistema de limpiador intermitente

Use el sistema intermitente cuando las condiciones del tiempo hagan deseable un sólo ciclo de limpiado con una pausa variable entre ciclos. Gire el extremo de la palanca a la primera detención, para seleccionar uno de los cuatro ajustes intermitentes. La pausa se puede regular en un rango de 1 a 18 segundos.

NOTA: El retardo en los limpiadores depende de la velocidad del vehículo. Si el vehículo se mueve a menos de 16 km/hr (10mph) el tiempo de retardo será el doble.

Lavadores del parabrisas

Para usar el lavador, jale la palanca hacia usted y sosténgala mientras se desea rociar. Si la palanca se jala mientras está en el rango de retraso, el limpiador operará dos ciclos de limpiado después de que se suelte la palanca y después reanudará el intervalo intermitente seleccionado anteriormente.

Si se jala la palanca cuando está en la posición de “apagado”, los limpiadores funcionarán durante dos ciclos de limpiado y después se apagaran.

NOTA: Como medida de protección, los lavadores del parabrisas se detendrá si se mantiene presionado el interruptor durante más de 20 segundos. Una vez que se suelta el interruptor, la lavadora reanudará el funcionamiento normal.

¡ADVERTENCIA!

La pérdida repentina de la visibilidad a través del parabrisas podría conducir a una colisión. Es posible no ver a otros vehículos u otros obstáculos. Para evitar la formación súbita de hielo del parabrisas en época de heladas, calentar el parabrisas con desempañador antes y durante el uso del limpiaparabrisas.

Característica de roció

Empuje hacia arriba la palanca del limpiador para activar un sólo limpiado para aclarar el rociado del camino o roció de un vehículo que rebasa. Mientras se sostenga la palanca, los limpiadores continuarán operando.

NOTA: La característica de rociado no activa la bomba, por lo tanto, no se esparcirá líquido en el parabrisas para lavar. La función de lavado debe ser usada para esparcir el líquido en el parabrisas.

CONTROLES DE CLIMA

El sistema de control de clima le permitirá regular la temperatura, flujo de aire, y la dirección del aire circulando a través del vehículo. Los controles están ubicados en la pantalla táctil (si así está equipado) y en el tablero de instrumentos debajo del radio.

Descripción y funciones de los control automático del clima (si así está equipado)

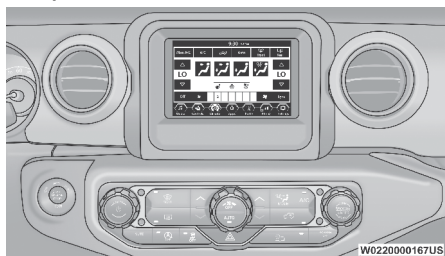

Controles de clima automático en Uconnect 4 con pantalla de 7”

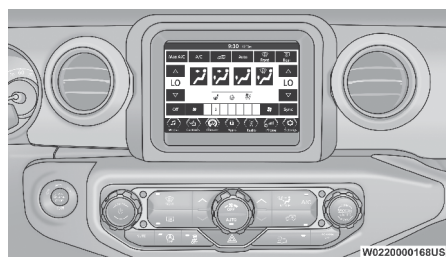





Controles de clima automático en Uconnect 4/4C NAV con pantalla de 8.4”





Descripción de los controles del clima automático





Ícono	Descripción
	<p>Botón de MAX A/C</p> <p>Presione y libere el botón MAX A/C en pantalla para activar el sistema de aire acondicionado al ajuste de temperatura más frío y velocidad del ventilador más alta automáticamente. El indicador MAX A/C se encenderá cuando esta característica se encuentre activa. Realizar esta característica nuevamente provocará el cambio a modo manual y el indicador MAX A/C se apagará. Presionar otros botones de ajuste también provocará el apagado de la característica MAX A/C.</p> <p>MAX A/C ajusta los controles al máximo rendimiento de enfriamiento.</p> <p>NOTA: El modo MAX A/C sólo está disponible en la pantalla táctil. MAX A/C establece el control para el máximo rendimiento de enfriamiento.</p>

Ícono	Descripción
	<p>Botón de A/C</p> <p>Presione y libere este botón en pantalla, o presione el botón en el tablero para cambiar la configuración actual. El indicador se ilumina cuando el A/C está encendido.</p> <p>El botón del aire acondicionado (A/C) le permite al operador activar o desactivar manualmente el sistema de aire acondicionado. Cuando el sistema de aire acondicionado se encuentra encendido, aire fresco y deshumidificado fluirá a través de las salidas de aire de la cabina.</p> <p>NOTA:</p> <ul style="list-style-type: none"> • Si el parabrisas o ventanas comienzan a empañarse, seleccione el modo de desempañamiento, y aumente la velocidad del ventilador si es necesario. • Si el desempeño del aire acondicionado es inferior al esperado, revise el frente del condensador del A/C (ubicado al frente del radiador) en busca de acumulación de suciedad o insectos. Limpie con un chorro de agua suave al frente del radiador y a través del condensador.
	<p>Botón de recirculación</p> <p>Presione y libere el botón en pantalla, o presione y libere el botón en el tablero para cambiar del modo recirculación a modo aire del exterior. El indicador de recirculación y el indicador de A/C se ilumina cuando esta encendido. El modo de recirculación puede usarse cuando las condiciones como humo, olores, polvo o alta humedad existen al exterior. La recirculación puede usarse en todos los modos. La recirculación puede no estar disponible (con el botón en pantalla en gris) si existen condiciones que pudieran generar empañamiento al interior del parabrisas. El A/C puede deshabilitarse manualmente sin alterar la selección de modo. El uso continuo del modo de recirculación puede viciar el aire interior y provocar el empañamiento de las ventanas. El uso extendido de este modo no es recomendado. El modo de recirculación puede ajustarse automáticamente para optimizar la experiencia del cliente para calentar, enfriar, deshumidificar, etc.</p>

Ícono	Descripción
	<p>Botón AUTO (si así está equipado)</p> <p>Presione y libere el botón en pantalla, o presione y libere el botón en el tablero, para cambiar el ajuste actual. El indicador "AUTO" se encenderá cuando la función se encuentre encendida. Esta función controla automáticamente la temperatura interior de la cabina mediante el ajuste de la distribución y cantidad del flujo de aire. La selección de esta función hará que el sistema cambie entre el modo manual y modo automático. Consulte la sección "Funcionamiento automático" para obtener más información.</p>
	<p>Botón desempañador delantero</p> <p>Presione y libere el botón en la pantalla táctil o en el panel de instrumentos, para cambiar la configuración actual del flujo de aire a modo de desempañador. El indicador se ilumina cuando esta función esté encendida. El aire entra por el conducto de aire del parabrisas y por el conductor de las ventanas laterales. La realización de esta función hará que el ATC cambie al modo manual. La velocidad del ventilador puede aumentar cuando el modo de desempañador está activado. Si el desempañador delantero se apaga el sistema del clima volverá al ajuste anterior.</p>

Ícono	Descripción
	<p style="text-align: center;">Botón desempañador trasero</p> <p>Presione y libere el botón en la pantalla táctil o en el panel de instrumentos, para encender el desempañador del cristal trasero y el calefactor de los espejos exteriores (si así está equipado). Un indicador se iluminará cuando el desempañador trasero esté encendido. El desempañador trasero automáticamente se apagará después de 10 minutos.</p> <p style="text-align: center;">¡PRECAUCIÓN!</p> <p>No seguir estas precauciones puede dañar los elementos calefactores.</p> <ul style="list-style-type: none"> • Tenga cuidado al lavar el interior el cristal trasero. No use limpiadores abrasivos en el interior del cristal. Use un paño suave y una solución de jabón neutro limpiando paralelamente a los elementos de calefacción. Las etiquetas pueden despegarse después de remojar con agua tibia. • No utilice raspadores, instrumentos cortantes o limpiadores abrasivos en la superficie interior del cristal. • Mantenga todos los objetos a una distancia segura del cristal.
	<p style="text-align: center;">Botones de control de temperatura para conductor y pasajero delantero</p> <p>Proporciona al conductor y al pasajero delantero control independiente en la temperatura.</p> <p>Presione el botón de flecha roja hacia arriba en el tablero o pantalla, o presione y deslice la barra de temperatura hacia la zona roja para un ajuste de temperatura más cálido.</p> <p>Presione el botón de flecha azul hacia abajo en el tablero o pantalla, o presione y deslice la barra de temperatura hacia la zona azul para un ajuste de temperatura más frío.</p>



Ícono	Descripción
	<p>SYNC</p> <p>Presione el botón SYNC para encender/apagar la función sync. El indicador Sync se iluminará cuando la función esté habilitada. Sync se usa para sincronizar los ajustes de temperatura del pasajero y conductor. Cambiar los ajustes de temperatura del pasajero mientras usa Sync automáticamente lo sacará de la función.</p> <p>NOTA: El botón SYNC sólo esta disponible en la pantalla táctil.</p>
<p>Botones en pantalla</p> 	<p>Control del ventilador</p> <p>El control del ventilador es usado para ajustar la cantidad de aire impulsado a través del sistema. Ajustar el ventilador ocasionará el cambio del modo automático al modo de operación manual. Las velocidades pueden seleccionarse utilizando la perilla de control en el tablero o los botones en pantalla.</p> <ul style="list-style-type: none"> ● Tablero: La velocidad del tablero incrementa a medida que la perilla es girada en el sentido de las manecillas del reloj desde un ajuste más bajo. La velocidad del ventilador disminuye a medida que la perilla es girada en el sentido contrario de las manecillas del reloj. ● Pantalla táctil: Utilice el ícono del ventilador pequeño para reducir el ajuste del ventilador y utilice el ícono del ventilador grande para aumentar el ajuste del ventilador. El ventilador puede seleccionarse también presionando el área entre los íconos
	<p>Modos de control</p> <p>Presione el botón para ajustar la distribución de aire. El modo de distribución de aire puede ajustarse para que el aire provenga de las salidas del tablero de instrumentos, piso, ventilas de desempañamiento y descongelación.</p>
<p>Modalidad "PANEL" (Ta-)</p> 	<p>Modalidad "PANEL" (Tablero)</p> <p>El aire proviene de las salidas en el panel de instrumentos. Cada una de estas salidas puede ajustarse individualmente para dirigir el flujo de aire. Las aletas de las salidas centrales y de las salidas exteriores se pueden mover hacia arriba y hacia abajo o de lado a lado para regular la dirección del flujo de aire. Hay una rueda de apagado ubicada debajo de las aletas para apagar o ajustar la cantidad de flujo de aire que sale por estas salidas.</p>

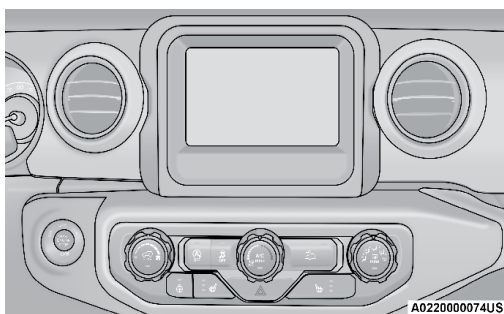

Ícono	Descripción
<p>Modalidad “BI-LEVEL” (Doble nivel)</p> 	<p>Modalidad “BI-LEVEL” (Doble nivel)</p> <p>El aire proviene de las salidas del panel de instrumentos y de las salidas de piso. Una cantidad de aire es dirigida a través de las salidas del desempañador y los cristales laterales.</p> <p>NOTA: En muchas posiciones de temperatura, la modalidad “BI-LEVEL” está diseñada para proporcionar aire más frío por las salidas del tablero y aire más caliente por las salidas del piso.</p>
<p>Modalidad “FLOOR” (Piso)</p> 	<p>Modalidad “FLOOR” (Piso)</p> <p>El aire proviene por las salidas del piso. Una pequeña cantidad de aire también es dirigida a través de las salidas del desempañador y de las salidas del desempañador de las ventanas laterales.</p>
<p>Modalidad “MIX” (Mezcla)</p> 	<p>Modalidad “MIX” (Mezcla)</p> <p>El aire es suministrado a través de las salidas del piso, del desempañador frontal y del desempañador de las ventanas laterales. Esta modalidad trabaja mejor en condiciones frías o de nieve. Le permite estar cómodo mientras mantiene el parabrisas libre de empañamiento.</p>
	<p>Botón del control del clima apagado</p> <p>Presione y libere este botón para encender o apagar el control del clima.</p>







Descripción y funciones de los control manual del clima (si así está equipado)









Controles de clima manuales

Ícono	Descripción
	<p>Ajuste Max A/C (si así está equipado)</p> <p>Gire la perilla de control de temperatura al ajuste de temperatura MAX A/C para activarlo.</p> <p>Este es el ajuste de temperatura más frío. Al mover la perilla de control de temperatura lejos del ajuste MAX A/C, se cierra la operación MAX A/C.</p>
	<p>Botón A/C (si así está equipado)</p> <p>Presione el botón A/C para encender el aire acondicionado A/C. Se encenderá un LED para indicar que el sistema ha sido encendido.</p> <p>NOTA:</p> <p>Para los controles de clima manuales, si el sistema está en modo de mezcla, piso o descongelación, el A/C se puede apagar, pero el sistema de A/C debe permanecer activo para evitar que las ventanas se empañen.</p> <p>Si aparece niebla o neblina en el parabrisas o en los cristales laterales, seleccione el modo Descongelar y aumente la velocidad del ventilador si es necesario.</p> <p>Si el rendimiento de su aire acondicionado parece más bajo de lo esperado, revise la parte delantera del condensador de A/C (ubicado frente al radiador) para ver si hay acumulación de suciedad o insectos. Limpie con un rocío de agua suave desde la parte delantera del radiador y a través del condensador.</p>

Ícono	Descripción
	<p>Botón de recirculación</p> <p>Presione el botón de recirculación en la placa frontal para cambiar el sistema entre el modo de recirculación y el modo de aire exterior. El indicador de recirculación y el indicador de A/C (si está equipado) se iluminan cuando se presiona el botón de recirculación. La recirculación se puede utilizar cuando existen condiciones externas como humo, olores, polvo o alta humedad. La recirculación se puede utilizar en todos los modos excepto en Descongelar. La recirculación puede no estar disponible si existen condiciones que podrían crear empañamiento en el interior del parabrisas. El A/C se puede seleccionar manualmente sin alterar la selección de control de modo. El uso continuo del modo de recirculación puede hacer que el aire interior se congestione y que se empañen las ventanas. No se recomienda el uso prolongado de este modo. En sistemas con controles de clima manuales, el modo de recirculación no está permitido en el modo de descongelación para mejorar la operación de limpieza de ventanas. La recirculación se desactiva automáticamente si se selecciona este modo. Si intenta utilizar la recirculación en este modo, el LED del botón de control parpadeará y luego se apagará.</p>
	<p>Botón desempañador delantero</p> <p>Gire la perilla de control de modo a desempañador delantero para cambiar la configuración actual del flujo de aire al modo Desempañar. El indicador de desempañador delantero se ilumina cuando la función de desempañador delantero está activada. El aire proviene del parabrisas y de las salidas de desempañado de las ventanillas laterales. Cuando se selecciona el botón de desempañador, el nivel del ventilador puede aumentar. Utilice el modo de desempañador con ajustes de temperatura máxima para obtener la mejor descongelación y desempañado del parabrisas y las ventanas laterales. Al alternar el botón del modo de desempañador delantero, el sistema de control de clima volverá a la configuración anterior.</p>

Ícono	Descripción
	<p>Botón desempañador trasero</p> <p>Presione y libere el botón para encender el desempañador del cristal trasero y el calefactor de los espejos exteriores (si así está equipado). Un indicador se iluminará cuando el desempañador trasero esté encendido. El desempañador trasero automáticamente se apagará después de 10 minutos.</p> <div style="border: 1px solid black; padding: 5px; margin: 10px 0;"> <p style="text-align: center;">¡PRECAUCIÓN!</p> <p>No seguir estas precauciones puede dañar los elementos calefactores.</p> <ul style="list-style-type: none"> • Tenga cuidado al lavar el interior el cristal trasero. No use limpiadores abrasivos en el interior del cristal. Use un paño suave y una solución de jabón neutro limpiando paralelamente a los elementos de calefacción. Las etiquetas pueden despegarse después de remojar con agua tibia. • No utilice raspadores, instrumentos cortantes o limpiadores abrasivos en la superficie interior del cristal. • Mantenga todos los objetos a una distancia segura del cristal. </div>
  	<p>Control de temperatura</p> <p>Utilice este control para regular la temperatura del aire dentro del compartimiento de pasajeros.</p> <p>La temperatura aumenta a medida que gira la perilla de control de temperatura en el sentido de las agujas del reloj.</p> <p>La temperatura disminuye a medida que gira la perilla de control de temperatura en sentido antihorario.</p> <p>Sólo calefacción</p> <p>Girar la perilla de control de temperatura en sentido de las manecillas del reloj incrementa la temperatura y girarla en sentido contrario disminuye la temperatura de la calefacción</p>
 <p>Botones en pantalla</p> 	<p>Control del ventilador</p> <p>Este modo regula la cantidad de aire forzado a través del sistema de climatización.</p> <p>Hay siete velocidades de soplador disponibles. Las velocidades del ventilador aumentan a medida que gira la perilla de control del ventilador en el sentido de las agujas del reloj desde el ajuste más bajo del ventilador. La velocidad del ventilador disminuye a medida que gira la perilla de control del ventilador en sentido antihorario.</p>

Ícono	Descripción
	<p>Control de modalidad (dirección del aire)</p> <p>Gire la perilla de control de modo o presione uno de los botones de modo en la pantalla táctil para ajustar la distribución del flujo de aire. El modo de distribución del flujo de aire se puede ajustar para que el aire provenga de las salidas del panel de instrumentos, las salidas del piso, las salidas de descongelación y las salidas de desempañado.</p>
	<p>Modalidad "Panel"</p> <p>El aire es suministrado a través de las salidas del tablero de instrumentos. Estas salidas se pueden ajustar para dirigir el flujo de aire. Las ventilas de salida centrales y laterales del tablero se pueden mover hacia arriba y abajo o hacia los lados para regular la dirección del flujo de aire.</p> <p>Hay una rueda de cierre ubicada debajo de las paletas de aire para apagar o ajustar la cantidad de flujo de aire de estas salidas.</p>
	<p>Modalidad "Doble nivel"</p> <p>El aire es suministrado a través de las salidas del tablero y del piso. Una pequeña cantidad de aire sale a través de las ventilas de las ventanas laterales y de la salida del desempañador.</p> <p>NOTA: El diseño del nivel doble está hecho para proporcionar el aire más frío a través de las salidas del tablero y el aire más caliente por las salidas del piso.</p>
	<p>Modalidad "Piso"</p> <p>El aire es suministrado a través de las salidas del piso, las salidas del desempañador y de las ventanas laterales por donde sale una pequeña cantidad de aire.</p>
	<p>Modalidad "Mezcla"</p> <p>El aire es suministrado a través de las salidas del piso, del desempañador y del desempañador de las ventanas laterales. Este ajuste funciona mejor en condiciones frías o nevadas que requieren calor adicional en el parabrisas. Este ajuste sirve para mantener la comodidad mientras se reduce la humedad del parabrisas.</p>
	<p>Botón del control del clima apagado</p> <p>Presione y libere este botón para encender o apagar el control del clima.</p>

Control automático de temperatura (ATC, si así está equipado)

Operación automática

1. Presione el botón AUTO en el panel de instrumentos o el botón en pantalla.
2. Ajuste la temperatura que desea que el sistema mantenga ajustando la temperatura para el conductor y pasajeros con los botones de control de temperatura o botones en pantalla. Una vez que la temperatura deseada es mostrada, el sistema alcanzará y mantendrá automáticamente el nivel de confort.
3. Cuando el sistema está configurado para su nivel de confort, no es necesario cambiar la temperatura. Experimentará la mayor eficiencia, simplemente permitiendo que el sistema funcione automáticamente.

NOTA:

- No es necesario mover los ajustes de temperatura. El sistema automáticamente ajustará la temperatura, el modo y la velocidad del ventilador para proveer el confort lo más rápido posible.
- La temperatura puede mostrarse en unidades métricas o inglesas seleccionando US/M en las características programables por el cliente. Refiérase a los ajustes del sistema Uconnect® en esta sección del manual.

Para ofrecerle el máximo confort en el modo automático, durante los arranques en frío el ventilador permanecerá encendido lento hasta que el motor se calienta. El ventilador aumentará la velocidad y la transición al modo automático.

Operación manual

El sistema permite la selección manual de la velocidad del ventilador, el modo de distribución de aire, el estado del A/C y el control de la recirculación. El modo automático (AUTO) se desactivará en la pantalla cuando el sistema está activado en modo manual.

Reconocimiento de voz del clima

Ajuste la temperatura del vehículo con manos libre y mantenga un clima cómodo para todos mientras están en el vehículo. (Si el vehículo está equipado con control del clima).

Presione el botón VR Después del beep, diga uno de los siguientes comandos:

- Ajuste temperatura del conductor a 22 grados
- Ajuste temperatura del pasajero a 22 grados

Consejo: El comando de voz para el clima solo ajusta la temperatura dentro del vehículo, no ajusta la temperatura del volante o de los asientos si así está equipado.

Consejos de operación

NOTA: Refiérase a la tabla al final de esta sección para los ajustes sugeridos para varios tipos de clima.

Funcionamiento durante el verano

El sistema de enfriamiento del motor debe encontrarse protegido con un anticongelante de alta calidad para proporcionar la protección adecuada contra la corrosión y prevenir el sobrecalentamiento del motor. Se recomienda un anticongelante OAT (conforme a la MS.90032).

Funcionamiento durante el invierno

Para asegurar el mejor rendimiento posible del calentador y desempañador, asegúrese que el sistema de enfriamiento del motor se encuentre funcionando correctamente y que se usa el tipo, cantidad, y concentración correcta de anticongelante. El uso de la recirculación no es recomendable en los meses de invierno porque puede provocar empañamiento de los cristales.

Vacaciones/Almacenamiento

Siempre que almacene su vehículo o lo tenga fuera de servicio (por ejemplo, por vacaciones) durante más de dos semanas, haga funcionar el sistema de aire acondicionado con el vehículo en ralentí alrededor de cinco minutos en el ajuste de aire fresco y ventilador en alta. Esto asegurará una lubricación adecuada del sistema para minimizar la posibilidad de que el compresor se dañe cuando el sistema se arranque de nuevo.

Empañamiento de los cristales

Las ventanas tienden a empañarse al interior en climas templados, lluviosos y/o húmedos. Para desempañar las ventanas, seleccione los modos de Desempañar o Mezcla y aumente la velocidad del ventilador. No utilice el modo de Recirculación sin el compresor de aire acondicionado (A/C), ya que podría provocar un mayor empañamiento.

Entrada de aire exterior

Asegúrese de que la toma de aire, situada directamente en frente del parabrisas, está libre de obstrucciones, como las hojas. Hojas recogidas en la toma de aire puede reducir el flujo de aire, y si entran en la cámara plena, podrían taponar los desagües de agua. En los meses de invierno, asegúrese de que la toma de aire esté libre de hielo, aguanieve, y nieve.

Filtro del A/C









Los filtros exteriores del sistema de aire acondicionado contienen el polvo, el polen y algunos olores. Los olores fuertes no puede ser totalmente filtrados. Contacte a su Distribuidor Autorizado para realizar el servicio del filtro de cabina (A/C) y reemplácelo cuando se necesite.

Sistema de arranque/paro de motor (si así está equipado)

Mientras se encuentre en un apagado automático, el control del clima podría ajustar automáticamente el flujo del aire para mantener el confort al

interior de la cabina. Los ajustes del usuario se mantendrán al volver a encender el motor.

Sugerencias del control de ajuste para varios tipos de condiciones de clima

CLIMA	AJUSTE DE LOS CONTROLES
Clima muy caliente y temperatura en el interior del vehículo muy caliente	Ponga el control de modo en  (modo tablero), MAX A/C encendido y ventilador en alta velocidad. Baje los cristales por un minuto para expulsar el aire caliente. Ajuste los controles como sea necesario para alcanzar el confort.
Clima caliente	Encienda el  A/C y fije el control de modo en la posición  modo tablero
Clima fresco pero soleado	Fije el control en la posición  (modo doble nivel)
Condiciones de nieve o frío o frío con humedad	Fije el control de modo a la posición  (modo mixto) y encienda el  A/C para mantener los cristales sin empañarse.
Condición frío seco	Fije el control de modo en la posición  (modo piso). Si el parabrisas comienza a empañarse mueva el control hacia la posición  (modo mixto).

EQUIPAMIENTO INTERNO

Almacenamiento

Guantera

El compartimento de la guantera está localizado del lado del pasajero, en el panel de instrumentos.

Tire de la manija de liberación para abrir el compartimento.

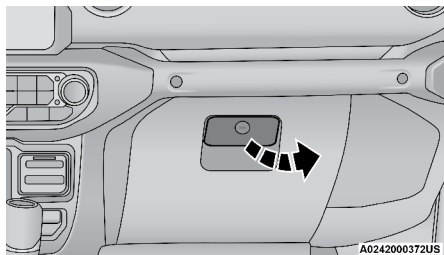

Manija de liberación de la guantera

¡ADVERTENCIA!

No conduzca el vehículo con la guantera abierta. Hacerlo puede ocasionar lesiones en caso de colisión.

Compartimento de almacenamiento en la consola central

La consola central tiene un compartimento de almacenamiento superior y uno inferior. Para abrir el compartimento superior, levante el seguro superior. Para tener acceso al compartimento inferior, levante el seguro inferior

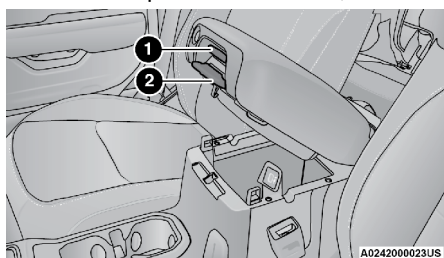

Consola central

- 1 — Seguro del compartimento superior
- 2 — Seguro del compartimento inferior

Compartimento de almacenamiento bajo el asiento (si así está equipado)

Su vehículo puede estar equipado con dos opciones de almacenamiento bajo el asiento:

- Pared de almacenamiento sin bloqueo
- Compartimento de almacenamiento con bloqueo bajo el asiento.

Pared de almacenamiento sin bloqueo

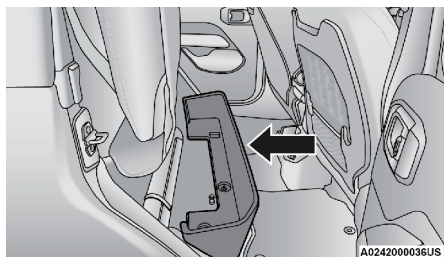

Pared de almacenamiento sin bloqueo

La pared de almacenamiento sin bloqueo puede utilizarse para guardar cosas plegando la porción inferior del asiento hacia arriba y colocándolos detrás de la pared.

También existe la opción de retirar la pared quitando los cuatro tornillos que la conectan al piso.

Compartimiento de almacenamiento con bloqueo

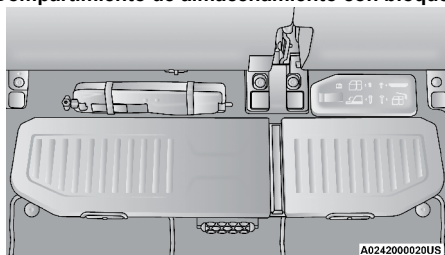

Compartimiento de almacenamiento con bloqueo bajo el asiento (cerrado)

Si así está equipado, el compartimiento de almacenamiento con bloqueo está ubicado debajo de los asientos traseros. Puede acceder a este compartimiento de almacenamiento plegando la porción inferior del asiento hacia arriba a la posición "estadio".

El compartimiento de almacenamiento con bloqueo bajo el asiento cuenta con dos seguros al frente del mismo y utiliza la misma llave que la guantera y consola central de su vehículo.

Dentro del compartimiento de almacenamiento cuenta con tres divisores removibles para configurar el espacio que le sea más útil.

El compartimiento de almacenamiento puede ser retirado desacoplando los cuatro tornillos que lo fijan al piso del vehículo utilizando el adaptador Torx #40 y matraca (trinquete) proporcionados. El fondo del compartimiento de almacenamiento cuenta con tapetes de hule que pueden ser retirados para acceder a los cuatro tornillos de fijación. Estos tornillos pueden ser almacenados en el contenedor debajo del asiento trasero.

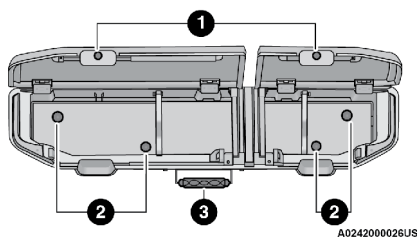

Compartimiento de almacenamiento con bloqueo bajo el asiento (abierto)

- 1 — Seguros
- 2 — Tornillos de fijación
- 3 — Manija

El compartimiento de almacenamiento con bloqueo también cuenta con una manija al frente que facilita el levantamiento y retiro del piso del vehículo cuando los cuatro tornillos que lo fijan han sido retirados.

Almacenamiento detrás del asiento trasero (si así está equipado)

El compartimiento de la pared de almacenamiento trasera se encuentra detrás del asiento trasero derecho.

Pared de almacenamiento trasera

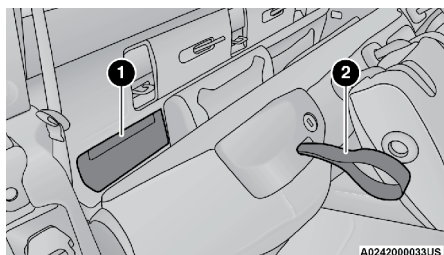

Pared de almacenamiento trasera

1 — Pared de almacenamiento tra- 2 — Ubicación de correa
sera

Para acceder al compartimiento de almacenamiento, debe plegar el asiento hacia abajo. Tire de la correa, ubicada en las esquinas exteriores de los asientos traseros, hacia arriba y pliegue el respaldo hacia adelante.

NOTA: Puede bloquear el asiento trasero para evitar el acceso al área de carga detrás del asiento. Inserte la llave mecánica del transmisor en el cilindro de bloqueo ubicado en la parte superior del respaldo para bloquear o desbloquear el asiento. Ambos respaldos pueden ser bloqueados para limitar el acceso a los objetos detrás de ellos.

Redes de la pared trasera

Puede acceder a las redes traseras de la misma forma que la pared de almacenamiento trasera.

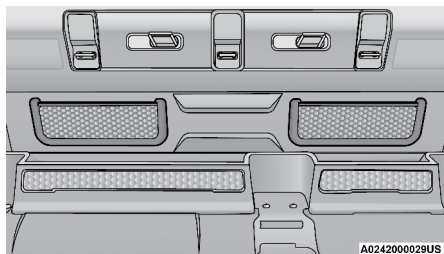

Pared de almacenamiento trasera

Compartimiento de tornillos

Su vehículo está equipado con un compartimiento para tornillos utilizado para almacenar los correspondientes a las puertas, parabrisas y toldo duro (si así está equipado) mientras no se encuentren en uso. El compartimiento de tornillos se encuentra ubicado detrás del compartimiento de almacenamiento del asiento trasero. El compartimiento contiene insertos de espuma para cada uno de los tornillos, estos insertos son removibles.

Para retirar el compartimiento de tornillos:

1. Retire la cubierta e insertos del compartimiento de tornillos.
2. Retire los tres tornillos al fondo del compartimiento de tornillos.

NOTA: Los tornillos del toldo de lona no son colocados en el compartimiento de tornillos.

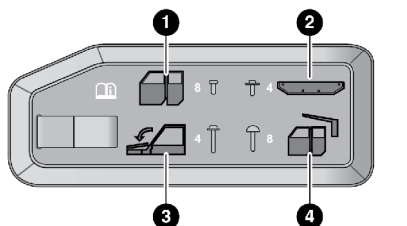

A0242000351US

Cubierta de la parte trasera de carga

- | | |
|---|---------------------------|
| 1 — Retiro de puertas | 3 — Retiro del toldo duro |
| 2 — Compartimiento de almacenamiento debajo del asiento trasero | 4 — Parabrisas plegable |

Controles USB/AUX (si así está equipado)

El puerto de medios está ubicado en el panel de instrumentos, debajo de los controles del clima. Detrás de la cubierta de acceso del puerto de medios existe una entrada auxiliar (AUX), un puerto USB C y un puerto USB estándar. Ambos puertos USB le permiten reproducir música de reproductores MP3, iPod u otros dispositivos USB a través del sistema de audio de su vehículo.

Conectar un teléfono inteligente al puerto USB podría activar las características Android Auto o Apple CarPlay, si así está equipado el vehículo. Para más información, consulte “Android Auto” o “Apple Carplay” en el capítulo “Multimedia”, o el manual de propietario del radio.

La carga inteligente USB le proporciona alimentación eléctrica a su dispositivo por hasta una hora después del apagado del motor.

NOTA:

- Pueden conectarse dos dispositivos a la vez y ambos puertos proporcionarán capacidad de carga, pero sólo uno podrá transmitir datos para reproducción a la vez.
- Ambos puertos comparten una conexión de datos. Sin embargo el usuario no puede cambiar entre tipo A o C.

Por ejemplo, si un dispositivo está conectado en el puerto USB tipo A y se conecta otro dispositivo en el puerto USB tipo C, aparecerá un mensaje en pantalla y le permitirá seleccionar qué dispositivo utilizar.

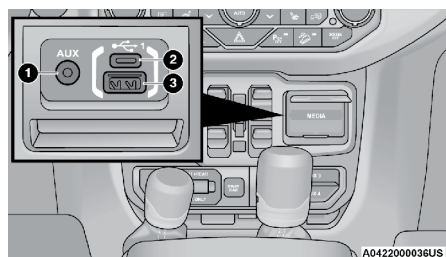

Puerto de medios

1. Puerto AUX (auxiliar)
2. Puerto USB tipo C
3. Puerto USB tipo A

Ubicado dentro de la consola central, existe un segundo puerto USB que sólo le permite cargar dispositivos USB.

Dependiendo de las especificaciones de su vehículo, el puerto USB podría contar con capacidad de reproducción de medios y permitirle reproducir música a través del sistema de sonido del vehículo.

Un tercer y cuarto grupo de puertos USB se ubican detrás de la consola central, por encima del inversor de corriente (si así está equipado). Ambos grupos son sólo puertos de carga.

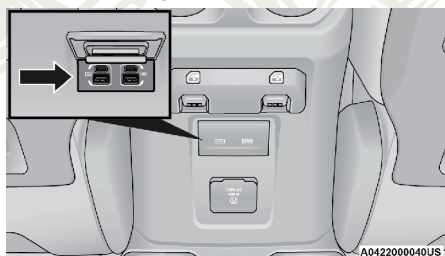

Puertos USB en la parte trasera de la consola central

Cuando se conecta un nuevo dispositivo o teléfono inteligente a los puertos USB, los siguientes mensajes podrían aparecer en pantalla dependiendo del dispositivo utilizado:

- “Se ha conectado un nuevo dispositivo. Se ha perdido la conexión previa”.
- “(Nombre del teléfono) está conectado. Se ha perdido la conexión anterior”.
- “Otro dispositivo se encuentra en uso en el mismo puerto USB. Por favor desconecte el primer dispositivo para utilizar el segundo dispositivo”.

¡ADVERTENCIA!

No conecte o retire dispositivos externos o iPods mientras conduce. No seguir esta indicación podría provocar un accidente.

NOTA: Solamente cargue dispositivos no compatibles con los puertos USB de solo carga. Si se conecta un dispositivo no compatible a un puerto USB de medios, aparecerá un mensaje en la pantalla táctil que indica que el dispositivo no es compatible con el sistema.

Bocina inalámbrica Jeep® (si así está equipado)

Su vehículo puede estar equipado con una bocina Bluetooth® inalámbrica.

Conociendo su bocina inalámbrica

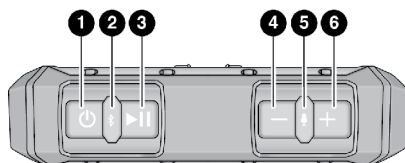

A042200001US

Botones de la bocina inalámbrica

- 1 — Encendido/apagado
- 2 — Emparejamiento Bluetooth/Aplicación
- 3 — Reproducir/Pausa
- 4 — Disminuir volumen/Regresar canción
- 5 — Control de voz/Control de llamada
- 6 — Aumentar volumen/Siguiente canción

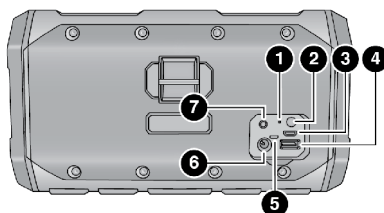

A042200002US

Botones de la bocina inalámbrica

- 1 — Botón de restablecimiento
- 2 — Botón de estado de batería
- 3 — Servicio/diagnóstico
- 4 — Puerto de carga USB tipo A
- 5 — LED de estado de batería
- 6 — Puerto de carga de la bocina
- 7 — Puerto AUX (auxiliar)

Ubicación de la bocina inalámbrica Jeep

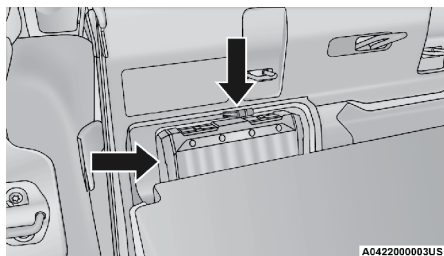

Ubicación de la bocina inalámbrica

La bocina inalámbrica Jeep está ubicada detrás del asiento trasero derecho. Para acceder a la bocina inalámbrica Jeep, necesitará plegar el asiento hacia el frente.

Para retirar la bocina inalámbrica Jeep, tire de la correa ubicada en la parte superior del montaje de la bocina. Cuando tire de la correa, la bocina inalámbrica Jeep podrá ser retirada de su montaje fácilmente.

Cuando coloque la bocina inalámbrica Jeep en su montaje, simplemente coloque la bocina en su montaje y presione/mueva la parte delantera de la bocina hasta que quede fija en su alojamiento.

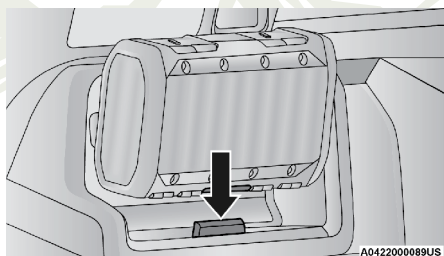

Colocación del altavoz inalámbrico

Luego empuje / gire hacia adelante en la parte frontal del altavoz hasta que el altavoz se bloquee en su lugar.

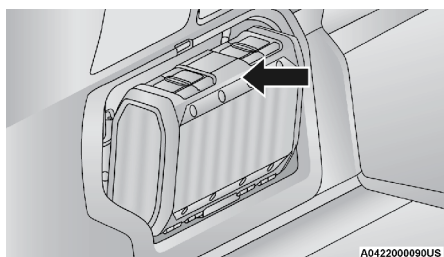

Girar el altavoz inalámbrico

Carga de dispositivos externos

La bocina inalámbrica Jeep es capaz de cargar la mayoría de los teléfonos inteligentes y tabletas compatibles con el puerto de carga USB tipo A, utilizando el puerto existente en la parte trasera de la bocina.

Para utilizar la característica de carga externa:

1. Encienda la bocina.
2. Conecte el cable USB al puerto de carga USB tipo A en la parte trasera de la bocina.
3. Conecte el otro extremo de cable USB al dispositivo a cargar para comenzar la alimentación inmediatamente.

Carga de la bocina

Antes de utilizar la bocina inalámbrica Jeep por primera vez, cárguela por completo, hasta que la luz indicadora de batería se encienda y mantenga encendida en color verde.

El puerto de carga de la bocina en el vehículo es la forma más ideal para cargar la bocina inalámbrica por completo cuando el vehículo se encuentra con la ignición en la posición ON/RUN (Encendido/En marcha) o ACC (Accesorios). La bocina también puede cargarse utilizando un adaptador de poder.

NOTA: La bocina inalámbrica Jeep no se cargará en el puerto dentro del vehículo si la ignición se encuentra completamente apagada.

Para cargar la bocina inalámbrica Jeep con un adaptador de energía, inserte el adaptador de energía a una toma de pared. A continuación, conecte el adaptador de poder al puerto de carga de la bocina inalámbrica Jeep, en la parte trasera de la misma.

NOTA: El adaptador de poder que requiere la bocina inalámbrica Jeep, debe tener un rango de 14VDC a 16.5VDC, con un mínimo de 2.7A y un conector de tipo barril con una dimensión de 5.5mm por 2.5mm. No se incluye el adaptador de poder para la bocina inalámbrica Jeep.

LED indicador de estado de la batería	
Rojo	40% o menos de carga
Amarillo	40% a 70% de carga
Verde	70% a 100% de carga

Temperaturas de operación

Temperatura	< -20°C (< -4°F)	-20°C a 0°C (-4°F a 32°F)	0°C a 45°C (32°F a 113°F)	46°C a 60°C (115°F a 140°F)	> 60°C (> 140°F)
Estado de la bocina (anclada o conectada a corriente directa [DC])	Apagada	Encendida	Encendida	Encendida	Apagada
Estado de la bocina (desanclada y utilizando batería)	Apagada	Encendida	Encendida	Encendida	Apagada
Batería interna de la bocina cargando	No	No	Si	No	No

La bocina inalámbrica Jeep cuenta con una batería de iones de litio recargable. Las temperaturas de carga para este tipo de baterías están en el rango de los 0°C a los 45°C (32°F a 113°F).

NOTA: Las funciones descritas aplican cuando la bocina inalámbrica Jeep se encuentra desacoplada del vehículo. Cuando la bocina se encuentra acoplada en su compartimiento dentro del vehículo, esta funciona como parte del sistema de audio de su vehículo.

Emparejamiento de teléfono/Bluetooth®

Una de las características de la bocina inalámbrica Jeep es la habilidad de conectarse a dispositivos utilizando Bluetooth®. Siga estos sencillos pasos para conectar un dispositivo compatible con Bluetooth a la bocina inalámbrica Jeep.

1. Presione y mantenga presionado el botón de encendido de 2 a 3 segundos para encender la bocina inalámbrica Jeep.
2. Encienda el Bluetooth del dispositivo que desea conectar a la bocina inalámbrica Jeep. Para obtener instrucciones sobre cómo encender el Bluetooth de su dispositivo, consulte el manual del propietario del mismo.
3. Cuando se encuentra encendida, la bocina inalámbrica Jeep automáticamente entrará en modo de emparejamiento. Para conectar un segundo dispositivo, presione y mantenga presionado el botón Bluetooth® de 2 a 3 segundos, hasta que se escuche una señal de audio. Luego, vaya al menú de dispositivos en el menú de ajustes Bluetooth® del dispositivo a conectar y seleccione "Jeep Speaker" (Bocina Jeep) de la lista.

La bocina inalámbrica Jeep recordará los últimos 8 dispositivos conectados a ésta.

NOTA: Si la bocina inalámbrica es dejada encendida sin una conexión Bluetooth® activa por 30 minutos, se apagará automáticamente. Puede encender la bocina Jeep nuevamente presionando y manteniendo presionado el botón de encendido de 2 a 3 segundos.

Restableciendo su bocina inalámbrica Jeep

Para restablecer la bocina inalámbrica Jeep a la configuración de fábrica, presione y mantenga presionado de 8 a 10 segundos el botón de restablecimiento en la cubierta trasera de la bocina.

Altavoz

Puede utilizar la característica de altavoz presionando el botón de "Control de voz" en la bocina inalámbrica Jeep. Puede utilizar esta característica para responder llamadas entrantes y terminarlas utilizando la bocina.

Control de reproducción y volumen

Puede aumentar o disminuir el volumen presionando brevemente los botones "+" o "-". Cuando se alcance el volumen máximo, se escuchará una señal de audio.

Para saltar a la canción siguiente, presione y mantenga presionado el botón "+". Para ir a la canción anterior, presione y mantenga presionado el botón "-".

Sonido estéreo Qualcomm TrueWireless™

Una característica de la bocina inalámbrica Jeep es la capacidad de enlazar dos bocinas inalámbricas Jeep entre ellas para un sonido estéreo Qualcomm TrueWireless™. Esta característica le permite a las bocinas inalámbricas reproducir sonido estéreo derecho e izquierdo.

A continuación se describen los pasos para la reproducción de sonido estéreo Qualcomm TrueWireless™:

1. Presione y mantenga presionado el botón de encendido en ambas bocinas inalámbricas Jeep hasta que ambas se encuentren encendidas.
2. Coloque ambas bocinas Qualcomm TrueWireless™ en modo de emparejamiento. Esto puede realizarse presionando y manteniendo presionado el botón de estado de batería hasta que se escuche una notificación de audio en ambas bocinas.
3. Conecte una de las bocinas inalámbricas Jeep a una fuente Bluetooth®. Consulte la sección "Emparejamiento de teléfono/Bluetooth®" para más información.
4. Una vez que la bocina inalámbrica Jeep esté conectada al dispositivo Bluetooth®, se reproducirá audio en ambas bocinas.

NOTA: En modo sonido estéreo Qualcomm TrueWireless™, el volumen no tendrá un control independiente por bocina. Al presionar los botones de aumentar o disminuir volumen en cualquiera de las dos bocinas inalámbricas Jeep, afectará al volumen de ambas, así como cualquier ajuste de volumen en el dispositivo Bluetooth®.

Característica de resistencia al agua

La bocina inalámbrica Jeep está certificada en resistencia al agua IP67, diseñada para soportar la caída de lluvia, salpicaduras de agua o ser sumergida hasta 1 metro (3 ft) por un máximo de 30 minutos.

¡PRECAUCIÓN!

Asegúrese que la bocina inalámbrica Jeep esté preparada para su uso en condiciones ambientales húmedas retirando todas las conexiones cableadas y verificando que todas las cubiertas de puertos se encuentren correctamente selladas. Si alguna cubierta no se encuentra correctamente sellada, la bocina inalámbrica Jeep podría sufrir daño por agua.

Advertencias, precauciones e información legal

Para reducir el riesgo de incendios o descargas eléctricas, no exponga la bocina inalámbrica a lluvia o humedad mientras se encuentra cargando. La bocina inalámbrica Jeep no debe ser expuesta a fugas o salpicaduras, ni ser colocada cerca de objetos contenedores de líquidos mientras se encuentra cargando otros dispositivos. Como cualquier otro aparato electrónico, tenga cuidado de no derramar líquidos sobre cualquier parte del producto. Los líquidos pueden provocar una falla o representar un riesgo de incendio. El cargador debe ser utilizado solamente en interiores. No realice modificaciones al producto o a sus accesorios. Alteraciones o modificaciones no autorizadas pueden comprometer la seguridad, cumplimiento con reglamentos y rendimiento del sistema, además de anular la garantía. No coloque fuentes de flamas, como velas encendidas, cerca o sobre de la bocina inalámbrica Jeep. La bocina inalámbrica Jeep contiene piezas pequeñas que pueden representar un riesgo de ahogamiento y no es adecuada para niños menores a los 3 años. No continúe la carga de la batería si ésta no llega a una carga completa en el tiempo previsto. Sobrecargar la batería puede provocar el calentamiento, ruptura o ignición de ésta. Si detecta una deformación provocada por el calor o fuga, deseche la batería apropiadamente. No intente cargar la batería a temperaturas fuera del rango de los 0°C a los 40°C. Si la batería comienza a presentar fugas, no permita que el líquido entre en contacto con su piel u ojos. Si se ha hecho contacto con el líquido, lave el área afectada con abundante agua y busque atención médica inmediatamente. No exponga la bocina inalámbrica Jeep a calor excesivo, incluyendo exposición directa al sol o fuego. No almacene o utilice el dispositivo al interior de vehículos en climas calientes, donde podría ser expuesto a temperaturas que rebasan los 60°C (115°F). Hacerlo podría provocar que la batería y fuente de alimentación generen calor, se fracturen o incendien. Utilizar la bocina inalámbrica Jeep de esta forma podría provocar una pérdida de rendimiento y acortará la vida útil de la misma. Una larga exposición directa al sol podría dañar la apariencia exterior y cualidades de los materiales. No pise, estrellé, abolle o deforme las baterías o suministro de poder de forma alguna. Si cualquiera de estos es deformado, deséchelo de forma apropiada. No realice corto circuitos a la batería. No intente dar servicio a la bocina inalámbrica Jeep por su cuenta. Abrir o retirar las cubiertas podría exponerlo a voltajes peligrosos y anulará la garantía del fabricante. Para prevenir el riesgo de incendio o descarga eléctrica, evite sobrecargar las tomas de pared, extensiones eléctricas, o receptáculos integrales. Su dispositivo Bluetooth® (teléfono celular, reproductor musical, tableta, computadora portátil, etc.) debe soportar el perfil Bluetooth A2DP para poder conectarse y trabajar correcta a la bocina inalámbrica Jeep. El perfil Bluetooth® A2DP es soportado por la mayoría de los dispositivos móviles actuales con capacidad Bluetooth® integrada. Por favor, consulte el

manual del propietario de su dispositivo para detalles e instrucciones acerca de los perfiles Bluetooth® compatibles.

La operación de este equipo está sujeta a las siguientes dos condiciones:

- (1) Es posible que este equipo o dispositivo no cause interferencia perjudicial y
- (2) este equipo o dispositivo debe aceptar cualquier interferencia, incluyendo la que pueda causar su operación no deseada.

NOTA: Cambios o modificaciones no aprobados expresamente por la parte responsable del cumplimiento podrían anular la autoridad del usuario para operar el equipo.

Jeep sigue la instrucción de seguridad para CE - LV. No opere el equipo en temperaturas fuera del rango de los -5°C a los 40°C. Frecuencia de banda de operación: 2402 MHz a 2480 MHz. Poder máximo de radiofrecuencia: 6 dBm EIRP. No instale este equipo en lugares confinados o de espacios reducidos como un librero, y manténgalo siempre bien ventilado. No impida la ventilación cubriendo las aperturas de enfriamiento con objetos como periódicos, manteles, cortinas, etc.

¡ADVERTENCIA!

Para reducir el riesgo de incendio o descarga eléctrica, no exponga este aparato a la lluvia o humedad. El aparato no debe ser expuesto a goteos, fugas, o salpicaduras, y no debe colocar objetos contenedores de líquidos cerca del aparato.

¡ADVERTENCIA!

Riesgo de explosión si la batería es reemplazada incorrectamente. Reemplace sólo con el mismo tipo de batería o equivalente autorizado. Si la batería o paquete de baterías es expuesto a calor excesivo, puede provocar lesiones serias.

¡PRECAUCIÓN!

De ser necesario, la bocina inalámbrica Jeep debe ser limpiada utilizando un trapo húmedo y agua. No utilice productos alcalinos como jabón o químicos abrasivos para limpiar la bocina Jeep, ya que éstos pueden dañarla.

NOTA: Por favor, refiérase a la información al fondo de la bocina inalámbrica Jeep para información eléctrica y de seguridad antes de instalar u operar la bocina inalámbrica Jeep.

La palabra y logos Bluetooth® son una marca registrada de Bluetooth SIG, Inc. y todo uso de estas marcas por Stellantis es bajo licencia. Otras marcas y nombres de marca son de sus respectivos dueños.

Información general

La operación de este equipo está sujeta a las siguientes dos condiciones:

- (1) Es posible que este equipo o dispositivo no cause interferencia perjudicial y

(2) este equipo o dispositivo debe aceptar cualquier interferencia, incluyendo la que pueda causar su operación no deseada.

NOTA: Cambios o modificaciones no aprobados expresamente por la parte responsable del cumplimiento podrían anular la autoridad del usuario para operar el equipo.

Toma de corriente eléctrica

Existe una toma de corriente eléctrica de 12 Volts (13 Amps) para accesorios diseñados para el uso de adaptadores de tomacorriente estándar.

La toma corriente delantera está ubicada al centro del tablero de instrumentos, debajo de los controles del clima y se alimenta desde el interruptor de ignición. La energía está disponible cuando el interruptor de ignición está en la posición ON o ACC.

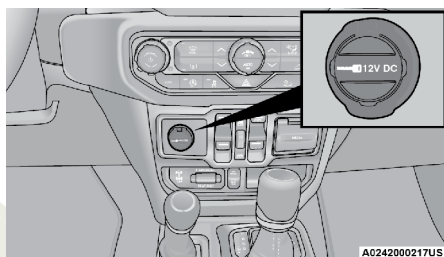

Toma corriente delantera

¡PRECAUCIÓN!

- No exceda la energía máxima de 160 watts (13 Amps) a 12 voltios. Si se excede el rango de energía de 160 watts (13 Amps) se tendrá que reemplazar el fusible que protege el sistema.
- Las tomas de corriente están diseñadas para enchufes de los accesorios. No inserte ningún otro objeto en las tomas de corriente ya que se dañaría el enchufe y se fundiría el fusible. El uso incorrecto del toma corriente puede provocar daños que no están cubiertos por la Garantía limitada para vehículos nuevos.

¡ADVERTENCIA!

Para evitar lesiones graves o la muerte:

- No inserte cualquier objeto en los receptáculos.
- No las toque con las manos húmedas
- Cierre la tapa cuando no esté en uso mientras conduce.
- Si esta toma es mal utilizada, podría electrocutarse o provocar fallar.

¡PRECAUCIÓN!

- Muchos accesorios pueden ser conectados y pueden consumir energía de la batería del vehículo, aun cuando no se usen (ej. Teléfonos celulares, etc.). Eventualmente, si están conectados por periodos de tiempo prolongados, la batería del vehículo se descargará lo suficiente para degradar la vida de la batería y/o impedirá que arranque el motor.
- Accesorios que consumen gran cantidad de energía (ej. aspiradoras, lámparas, etc.), Degradarán la batería del vehículo más rápidamente. Sólo úsela periódicamente y tomando las debidas precauciones.
- Después de usar la toma de corriente con accesorios que consumen demasiada corriente o por periodos de tiempo prolongados, no arranque el motor con los accesorios aún conectados a la toma de corriente. El vehículo deberá recorrer una distancia suficiente con el tiempo necesario que permita que el alternador recargue la batería del vehículo.
- La toma de corriente está diseñada sólo para conectar accesorios. No trate de colgar cualquier otro tipo de accesorio o soportes de accesorios del tapón de toma de poder.

Inversor de corriente (si así está equipado)

Hay una toma de 115 voltios (400 watts) de salida y se encuentra en la parte posterior de la consola central, esta toma de corriente sirve para convertir corriente continua en corriente alterna.

Esta salida puede alimentar teléfonos celulares y otros dispositivos de baja potencia que requieran energía de hasta 400 watts. Ciertas consolas de videojuegos de alta gama superarán dicho límite de potencia, al igual que la mayoría de las herramientas eléctricas.

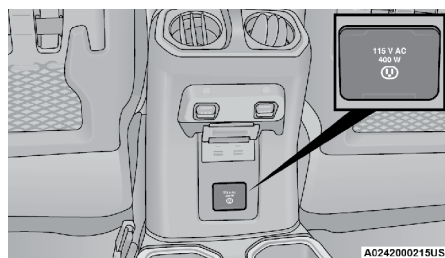

Inversor de corriente

Puede existir un segundo inversor de corriente de 115V (400 W) al exterior, ubicado del lado derecho de la bodega, cerca de la compuerta trasera. Este inversor puede encenderse a través del interruptor del inversor de corriente al interior del vehículo, en el tablero de instrumentos, a la izquierda del volante.

Este inversor puede alimentar teléfonos celulares, electrónicos y otros dispositivos de baja consumo eléctrico, requiriendo hasta 400 W. Ciertas consolas de videojuegos de última generación y herramientas eléctricas sobrepasan este límite.

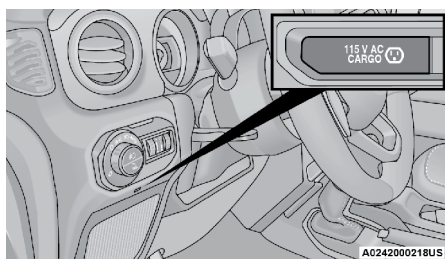

Interruptor del inversor de corriente exterior (si así está equipado)

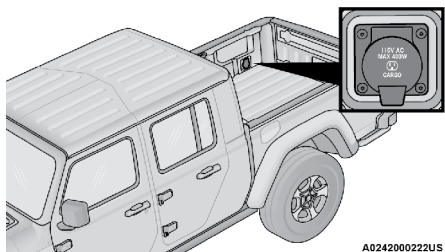

Interruptor del inversor de corriente exterior (si así está equipado)

NOTA: 400 W es lo máximo para todo el sistema, no para cada inversor. Si las dos tomas se encuentran en uso, los 400 W son compartidos entre los dispositivos conectados.

El inversor está diseñado con una función de protección de sobrecarga. Si la potencia de 400 watts se sobrepasa, el inversor se apagará automáticamente. Una vez que el aparato eléctrico se retire de la toma el inversor debería reiniciarse automáticamente.

NOTA:

- El inversor de corriente sólo se encenderá si la ignición se encuentra en Accesorios (ACC) o Encendido/En Marcha (ON/RUN).
- Debido a la protección de sobrecarga interna, el inversor de corriente se apagará cuando el rango de poder sea excedido.

¡ADVERTENCIA!

Para evitar lesiones graves o la muerte:

- No introduzca ningún objeto en los receptáculos.
- No toque con las manos mojadas.
- Cierre la tapa cuando no esté en uso.
- Si esta salida no se utiliza correctamente podría electrocutarse y fallar.

Interruptores auxiliares (si así está equipado)

Existen 4 interruptores auxiliares ubicados en la parte baja del banco de interruptores en el tablero de instrumentos que pueden usarse para alimentar varios dispositivos eléctricos.

Usted tiene la capacidad de configurar la funcionalidad de los interruptores auxiliares a través de los ajustes del sistema Uconnect. Todos los interruptores pueden ser configurados para ajustar el tipo de operación que tendrán (mantenerse encendidos o encendido momentáneo), alimentación ya sea directamente de la batería o a través del interruptor de ignición, y la habilidad de mantener el último estado entre ciclos de ignición.

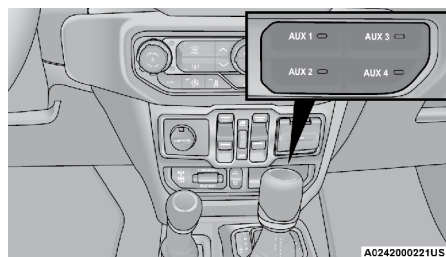

Interruptores auxiliares

NOTA: Para mantener el último estado del interruptor, se debe ajustar al interruptor a mantenerse encendido y que la fuente de energía provenga del interruptor de ignición.

Para más información, consulte “Ajustes Uconnect” en el capítulo “Multi-media”.

El control de los interruptores auxiliares delega el poder a cuatro cables cortados y semi expuestos, ubicados detrás del panel lateral en el área del piso del pasajero delantero y del lado derecho del compartimiento del motor, cerca de la batería.

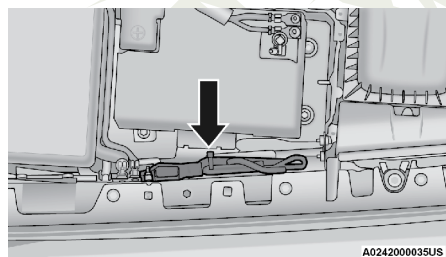

Conexiones de los interruptores auxiliares — Compartimiento del motor

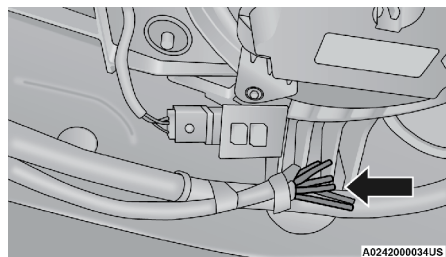

Conexiones de los interruptores auxiliares — Panel lateral del piso del pasajero delantero

Además de los cuatro cables auxiliares, puede encontrar cableado con protección de fusible para la batería e ignición en el área del piso del pasajero delantero.

Se proporciona un kit de cortadores de cable y tubo de protección para cables para auxiliarle en la conexión/instalación de sus dispositivos eléctricos.

Tabla de colores de los cables.

Función del circuito	Fusible	Color del cable	Ubicación
Interruptor auxiliar #1	F93 - 40 Amps	Beige/Rosa	Interior (panel lateral del piso del pasajero delantero) y Compartimento del motor (lado derecho cerca de la batería)
Interruptor auxiliar #2	F92 - 40 Amps	Verde/Rosa	Interior (panel lateral del piso del pasajero delantero) y Compartimento del motor (lado derecho cerca de la batería)
Interruptor auxiliar #3	F103 - 15 Amps	Naranja/Rosa	Interior (panel lateral del piso del pasajero delantero) y Compartimento del motor (lado derecho cerca de la batería)
Interruptor auxiliar #4	F108 - 15 Amps	Azul oscuro/Rosa	Interior (panel lateral del piso del pasajero delantero) y Compartimento del motor (lado derecho cerca de la batería)
Batería	F72 - 10 Amps	Rojo/Blanco	Interior (panel lateral del piso del pasajero delantero)
Ignición	F50 - 10 Amps	Rosa/Naranja	Interior (panel lateral del piso del pasajero delantero)

VENTANAS ELÉCTRICAS (SI ASÍ ESTÁ EQUIPADO)

Los controles de las ventanas eléctricas se localizan en el panel de instrumentos debajo del radio. Presione el interruptor hacia abajo para abrir la ventana y hacia arriba para cerrarla.

El interruptor superior izquierdo controla la ventana frontal izquierda, el interruptor superior derecho controla la ventana frontal derecha. El interruptor inferior izquierdo controla la ventana trasera izquierda, el interruptor inferior derecho controla la ventana trasera derecha.

¡ADVERTENCIA!

Nunca deje a los niños desatendidos en un vehículo y no permita que los niños jueguen con las ventanas eléctricas. No deje el transmisor dentro o cerca del vehículo, o en un lugar accesible para los niños. Los ocupantes, especialmente los niños desatendidos, pueden quedar atrapados por las ventanas mientras operan los interruptores de las ventanas eléctricas. Tal atrapamiento puede resultar en lesiones graves o la muerte.

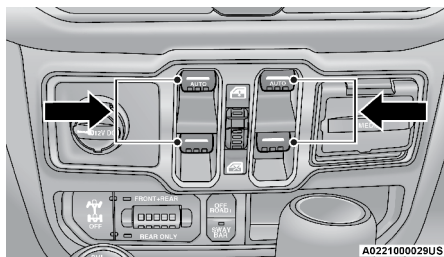

Interruptores de las ventanas eléctricas (si así está equipado)

NOTA:

- Los interruptores permanecerán activos hasta por un período de 10 minutos después de que el interruptor de la ignición sea colocado en la posición de apagado. Abrir cualquiera de las puertas delanteras desactivará esta característica.
- Hay interruptores localizados en la parte posterior de la consola central, para las ventanas de los pasajeros de la parte trasera, en modelos 4 puertas.

Característica de descenso automático

Los interruptores tanto de la ventana del conductor como la del pasajero delantero y traseros tienen una característica de “descenso automático”. Oprima el interruptor de la ventana por más de medio segundo y suéltelo y la ventana bajará automáticamente.

Para abrir parcialmente la ventana, presione el interruptor brevemente y suéltelo cuando quiera que la ventana se detenga.

Para detener la ventana de bajar por completo, opere el interruptor en la dirección hacia arriba o hacia abajo y suéltelo.

¡ADVERTENCIA!

No hay protección anti atrapamiento cuando la ventana estas casi cerrada. Asegúrese de quitar todos los objetos de la ventana antes de cerrarla.

Ventana trasera deslizable (si así está equipado)

Para abrir la ventana trasera, presione el botón de liberación hacia adentro mientras desliza la ventana a la posición de apertura.

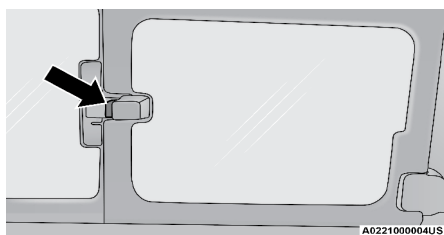

Ubicación del botón de liberación

Interruptor de bloqueo de ventana

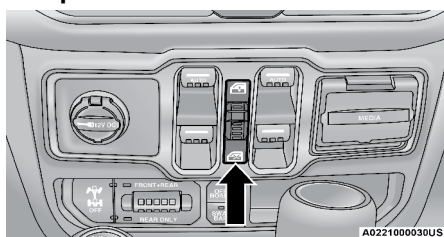

Interruptor de bloqueo de ventana

El interruptor de bloqueo de la ventana le permite desactivar los controles de la ventana en las puertas traseras del pasajero. Para deshabilitar los controles de la ventana, gire el interruptor hacia abajo. Para habilitar los controles de la ventana, gire el interruptor hacia arriba.

Ruido de viento

El ruido de viento puede ser descrito como la percepción de presión en los oídos, o un sonido como de helicóptero en los oídos, o el techo corredizo (si está equipado) en ciertas posiciones abiertas o parcialmente abiertas. Su vehículo puede tener ruido de viento cuando lleva los vidrios abajo. Ésta es una condición normal y puede ser minimizada ajustando la apertura de las ventanas. Si el ruido de viento ocurre con el techo corredizo abierto, ajuste la apertura del techo corredizo para minimizar el ruido de viento o abra cualquier ventana.

TOLDOS JT (SI ASÍ ESTÁ EQUIPADO)

Herramientas proporcionadas

Para su conveniencia, se proporciona un kit de herramientas con su vehículo, ubicado en la consola central. Este kit incluye las herramientas necesarias para las operaciones descritas en las secciones siguientes. Todas las piezas embonan en el trinquete (matraca).

NOTA: El toldo de lona y el toldo duro se deben usar de forma independiente. La garantía de su vehículo no cubre daños que resulten de usar al mismo tiempo los dos toldos.

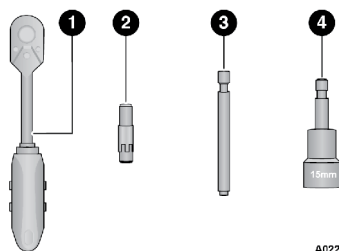

A022800044US

Herramientas proporcionadas

- 1 - Trinquete (Matraca)
- 2 - Cabeza de desarmador Torx #T50
- 3 - Cabeza de desarmador Torx #T40
- 4 - Adaptador de 15 mm

Si su vehículo está equipado con toldo doble, se le proporcionará un toldo de lona en una caja separada ubicada en la parte trasera del vehículo por cuestiones de embarque.

Plegando el toldo de lona

¡ADVERTENCIA!

- No conduzca el vehículo con la ventana trasera levantada / extraída a menos que también se hayan quitado las ventanas traseras. Los gases de escape peligrosos pueden entrar en el vehículo y causar daños al conductor y a los pasajeros.
- Las ventanas laterales de lona y el toldo de lona están diseñados sólo para protección de los elementos del ambiente. No confíe en ellas para detener a los ocupantes dentro del vehículo o para protegerlos contra lesiones durante un accidente. Recuerde usar siempre los cinturones de seguridad.
- Asegúrese que sus manos y dedos se encuentren fuera de todos los posibles puntos de unión al instalar o retirar los toldos de lona. El mecanismo de asistencia de levantamiento y arcos laterales podrían provocar lesiones serias si las manos o dedos quedan atrapados en ellos.

¡PRECAUCIÓN!

El toldo de lona no está diseñado para soportar cargas adicionales tales como canastillas, llantas de refacción, artículos de caza, artículos de campismo o equipaje. Tampoco fue diseñado como un elemento estructural por lo tanto no puede soportar ninguna otra carga que no sea la propia del ambiente (lluvia, nieve, etc.).

Si la temperatura es inferior a 24 °C (72 °F) y/o el toldo ha estado plegado durante un periodo de tiempo, el toldo parecerá haberse encogido cuando lo levante, dificultándose su colocación. Esto es a causa de la contracción natural del recubrimiento de vinilo o materiales de acrílico en la parte superior de la lona.

Coloque el vehículo en un área templada. Jale firmemente la lona del toldo. El vinilo se estirará hasta su tamaño original y la parte superior podrá ser insertada en su lugar. **Si la temperatura es de 5 °C (41 °F) o menor, no intente bajar el toldo ni enrollar las cortinas traseras o laterales.**

¡PRECAUCIÓN!

- No pase un toldo de lona a través de un lavado de vehículos automático. Puede rayar las ventanas y presentar acumulación de cera.
- No baje el toldo cuando la temperatura sea inferior a los 5 °C (41 °F) porque se puede dañar el toldo.
- No baje el toldo cuando las ventanas estén instaladas. Puede dañar el toldo y ventanas.
- No mueva su vehículo hasta que el toldo esté completamente fijado al marco del parabrisas o completamente abajo.
- Refiérase a “Cuidado de la apariencia de los modelos con toldo de lona” en la sección “Carrocería” del capítulo “Mantenimiento”. Contiene información importante sobre la limpieza y el cuidado del toldo de lona de su vehículo.
- No utilice ninguna herramienta (desarmador, etc.) para abrir, hacer palanca o forzar abrazaderas, clips o seguros de retención del toldo suave. No force o abra haciendo palanca en el marco del toldo suave cuando abra o cierre. Podría ocasionar daños

No seguir estas indicaciones puede causar daños por intrusión de agua, manchas o moho:

- Se recomienda que el toldo no tenga agua antes de abrirlo. Abrir el toldo, una puerta o bajar una ventana mientras el toldo está mojado podría permitir el paso de agua al interior del vehículo.
- Maneje y almacene con cuidado el toldo de lona, de no hacerlo, podrían dañarse los sellos causando pasos de agua al interior del vehículo.
- El toldo suave debe colocarse correctamente para asegurar el sellado. Una instalación inadecuada puede ocasionar pasos de agua al interior.

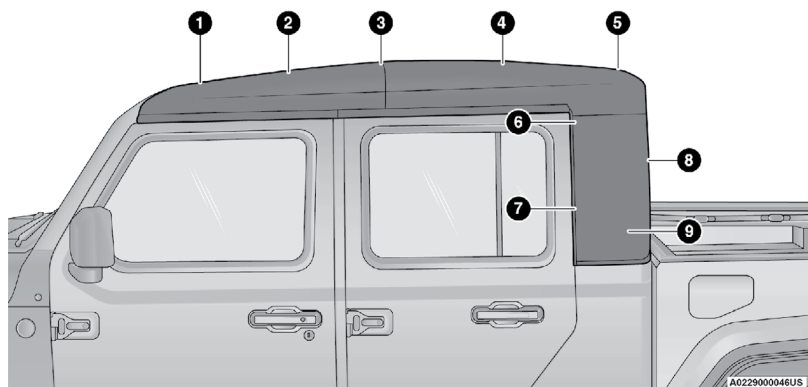

Vista lateral y componentes

- | | |
|--|---|
| 1. Arco #1 | 7. Retenedor vertical de cuarto de panel |
| 2. Arco #2 | 8. Retenedor vertical de la ventana trasera |
| 3. Arco #3 | 9. Ensamblaje de la cubierta del panel de un cuarto |
| 4. Arco #4 | |
| 5. Arco #5 | |
| 6. Gancho y bucle superior del cuarto de panel | |

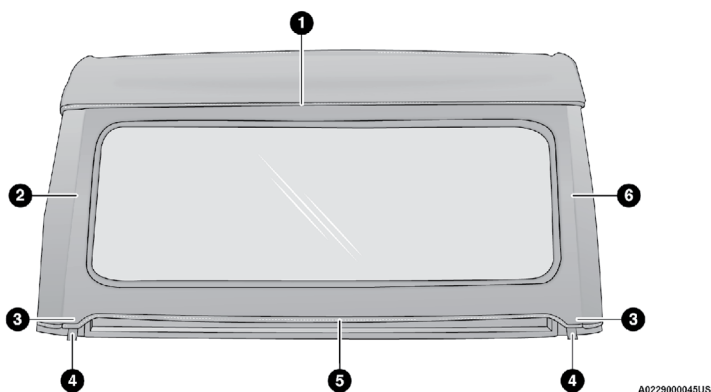

Vista trasera y componentes

- | | |
|---------------------------------|-------------------------------|
| 1. Retenedor superior | 4. Correas inferiores |
| 2. Retenedor vertical izquierdo | 5. Retenedor central inferior |
| 3. Retenedores inferiores | 6. Retenedor vertical derecho |

Plegado del toldo de lona a la posición “Sunrider”

Después de retirar la ventana trasera y cuartos laterales traseros, diríjase al frente del vehículo.

1. Mueva las viseras hacia el frente y apóyelas contra el parabrisas.
2. Libere los seguros frontales del arco tirando de la manija hacia abajo. Asegúrese que el gancho se encuentre completamente separado de su receptor.

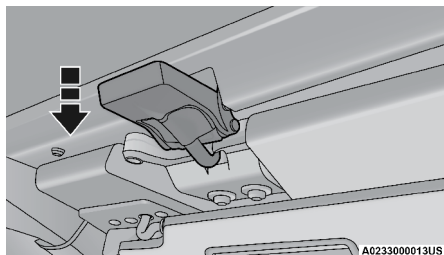

Paso 2

3. De ambos lados, izquierdo y derecho, levante el arco #1 del toldo de lona para comenzar la operación. Se recomienda utilizar a dos personas para realizar este procedimiento.

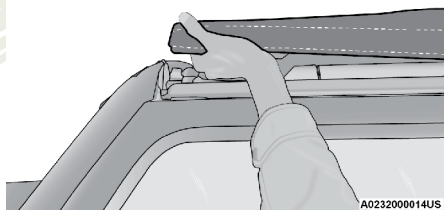

Paso 3

4. Diríjase a un costado del vehículo y use el enlace lateral para plegar el toldo de lona hacia atrás, a la posición “Sunrider”.

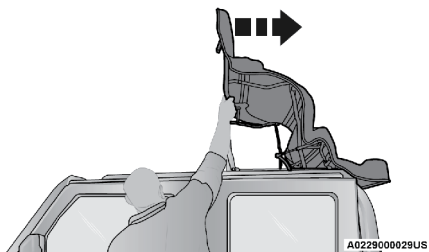

Paso 4

5. Asegure el toldo en posición utilizando las correas con velcro proporcionadas en la consola central.

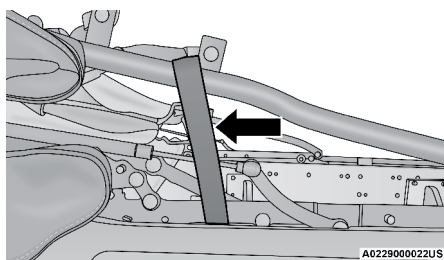

Toldo asegurado en la posición "Sunrider"

NOTA: El vehículo puede ser conducido con el toldo en la posición "Sunrider" con la ventana trasera y cuartos laterales traseros instalados o completamente retirados

¡PRECAUCIÓN!

Los cuartos laterales traseros y la ventana trasera deben encontrarse completamente instalados o desinstalados.

Retiro de la ventana trasera y cuartos laterales traseros

NOTA: Tanto los cuartos laterales traseros y la ventana trasera deben ser retirados, o instalados en conjunto.

1. Comience retirando la ventana trasera primero. Utilice las dos correas ubicadas en la parte baja de cada lado de la ventana trasera para retirar los retenedores verticales izquierdo y derecho, así como el retenedor central inferior.

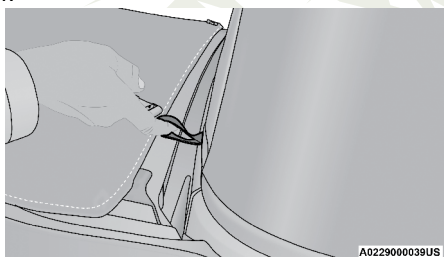

Paso 1 (lado derecho)

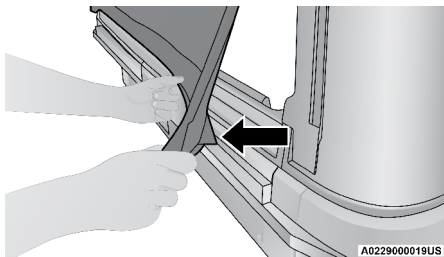

Paso 1 (lado derecho)

2. Mientras mantiene la ventana trasera nivelada en su lugar, deslícela hacia afuera en cualquier dirección hasta que se encuentre completamente

separada de su retenedor. NO tire de la ventana hacia abajo mientras se encuentre retirándola. Puede provocar daños al retenedor. Almacene la ventana trasera en la bolsa de almacenamiento del toldo de lona. Consulte la sección correspondiente más adelante.

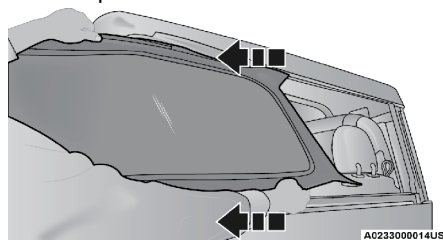

Retiro de la ventana trasera

- Después de retirar la ventana trasera, retire las cubiertas de los cuartos traseros, comenzando con cualquiera de los dos lados. Desacople el ensamble de la cubierta desde la parte inferior tirando de la lona de abajo hacia arriba.
- Con dos manos, tome la parte frontal del ensamble de la cubierta del cuarto y tire hacia afuera para desacoplarlo de su retenedor en el marco de la puerta.

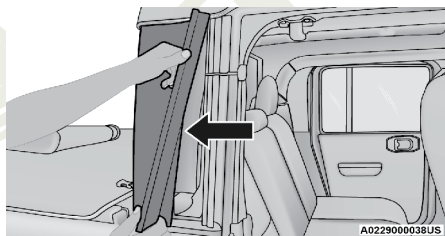

Paso 4

- Levante la cubierta del cuarto y tire hacia afuera desde la parte inferior para retirarlo del vehículo.

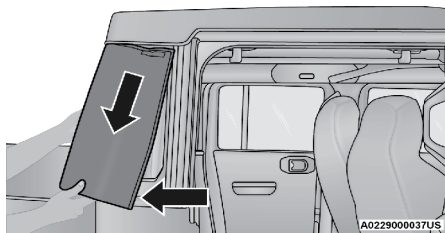

Paso 5

- Repita este procedimiento para el ensamble de cuarto trasero restante. Almacene los cuartos en la bolsa de almacenamiento de ventana trasera del toldo de lona. Consulte la sección "Bolsa de almacenamiento de la ventana trasera del toldo de lona" para más información.

Bolsa de almacenamiento de la ventana trasera del toldo de lona

Para almacenar la ventana trasera del toldo de lona, realice lo siguiente:

NOTA: El riel trasero, una vez que se retira la ventana trasera, **NO** es almacenado en la bolsa de la ventana trasera del toldo de lona.

1. Con la bolsa abierta por completo, pliegue el divisor de tela hacia abajo y coloque la ventana trasera en el fondo de la bolsa.

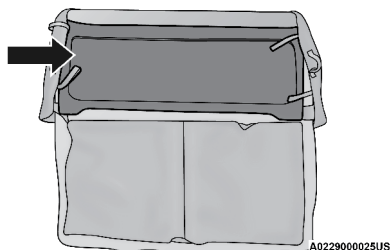

Paso 1

2. Doble el divisor de tela hacia arriba, cubriendo la ventana trasera.

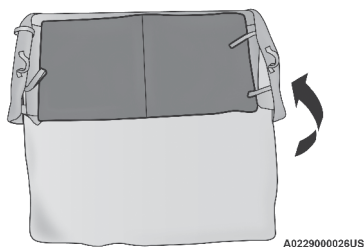

Paso 2

3. Coloque la primera cubierta del cuarto trasero del lado derecho y la segunda del lado izquierdo de la bolsa. Asegúrelas utilizando las correas fijadoras a los costados de la bolsa.

NOTA: El ensamble de las cubiertas de los cuartos laterales están marcados con un "1" y "2" en su interior.

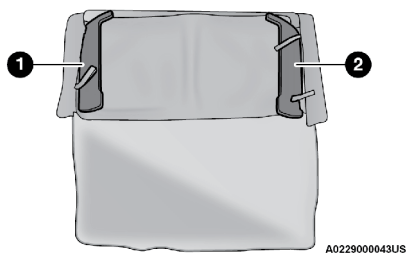

Paso 3

- 1 — Ensamble de cuarto derecho 2 — Ensamble de cuarto izquierdo

4. Cierre la bolsa de almacenamiento y almacénela en una ubicación segura.

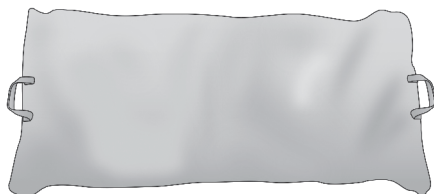

A0229000028US

Paso 4

Levantamiento del toldo de lona

1. Desde la posición de plegado completo (Sunrider), retire las correas si fueron previamente colocadas.

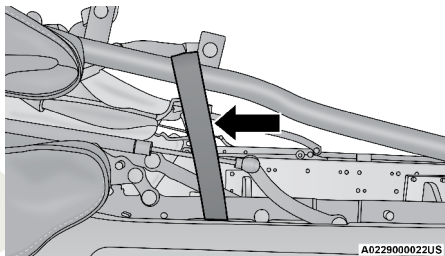

A0229000022US

Paso 1

¡PRECAUCIÓN!

No seguir estas indicaciones puede causar daños al toldo de lona o al vehículo.

2. Utilizando el enlace lateral, levante y presione el toldo de lona hacia el frente del vehículo guiando el toldo a la posición de cierre.

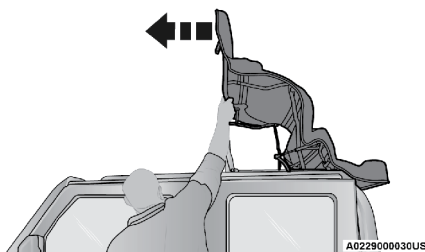

A0229000030US

Paso 2

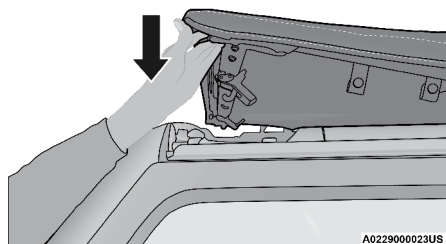
**Paso 2**

- Desde el interior del vehículo, tire de la manija en el anclaje superior hacia abajo para enganchar el gancho a su receptor.

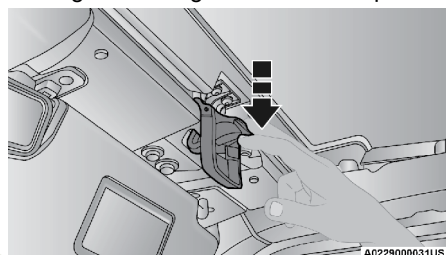
**Paso 3**

- Tire de la manija hacia atrás mientras presiona la placa del anclaje, fijando el anclaje en su posición.

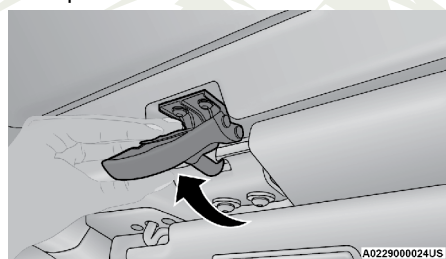
**Paso 4**

- Repita los pasos 3 y 4 en el lado contrario.

Instalación de la ventana trasera y cubiertas de cuartos traseros izquierda y derecha

NOTA: Tanto los cuartos laterales traseros y la ventana trasera deben ser retirados, o instalados en conjunto.

Si la ventana trasera y cubiertas de los cuartos traseros fueron retiradas, realice lo siguiente:

- Guíe la parte superior de la cubierta a su retenedor y deslícela hacia delante manteniendo la ventana nivelada. Repita en el lado contrario.

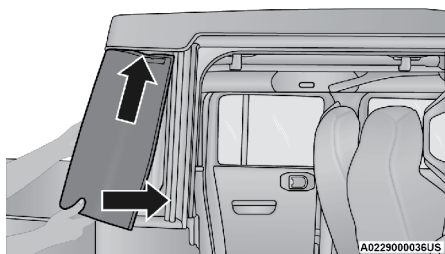

Paso 1

¡PRECAUCIÓN!

No seguir todos los pasos de instalación de la ventana trasera y cuartos traseros podría provocar daños al toldo de lona o al vehículo.

2. Acople los retenedores plásticos al frente del ensamblaje de la cubierta (viendo hacia el frente del vehículo) comenzando de arriba hacia abajo.

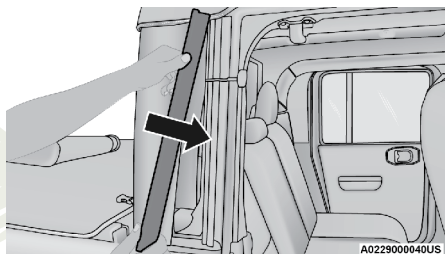

Paso 2

NOTA: Es crítico que los retenedores se encuentren acoplados por completo antes que el vehículo continúe la marcha.

3. Asegure los sujetadores en la esquina superior delantera de cada uno de las cubiertas de cuartos presionando firmemente.

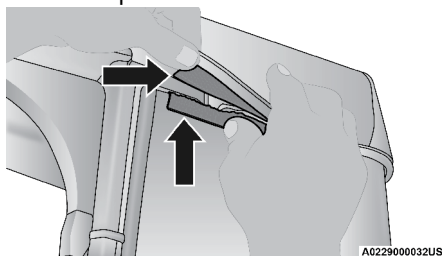

Paso 3

4. Desde cualquier lado, guíe la ventana trasera a su retenedor, manteniéndola nivelada.

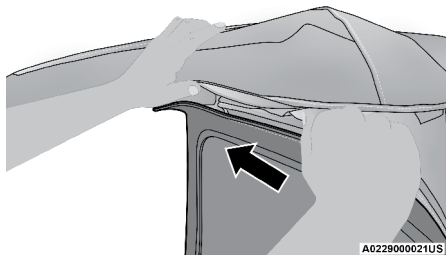
**Paso 4**

5. Acople los retenedores a lo largo de la parte baja de la ventana trasera comenzando del lado izquierdo, yendo hacia el centro. Luego, muévase al lado derecho y continúe hacia el centro, yendo hacia la derecha hasta que la ventana trasera se encuentre asegurada al retenedor inferior.

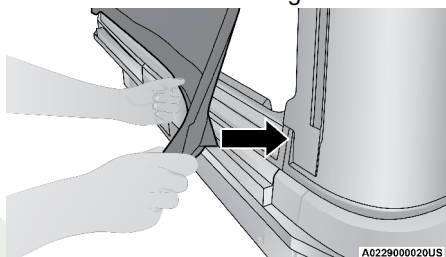
**Paso 5**

6. Acople los retenedores verticales del lado izquierdo y derecho de la ventana trasera.

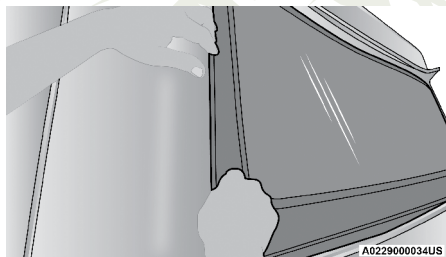
**Paso 6**

7. Almacene el borde superior de la ventana trasera debajo del toldo de lona y presione firmemente.

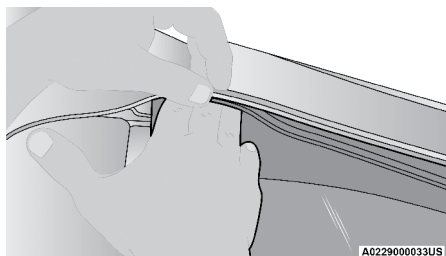
**Paso 7**

- Acople los retenedores de la ventana trasera en las esquinas inferiores derecha e izquierda.

¡PRECAUCIÓN!

Las cubiertas del cuarto y ventana trasera deben ser retiradas o colocadas en conjunto.

Retiro del toldo de lona

- Baje por completo el toldo de lona. Consulte “Plegado del toldo de lona a la posición Sunrider” en esta sección.

¡PRECAUCIÓN!

No seguir los pasos a continuación puede resultar en daño para el toldo de lona o el vehículo.

- Utilizando el desarmador Torx #T50 y matraca proporcionados, desatornille los dos fijadores Torx de ambos costados del mecanismo del toldo.

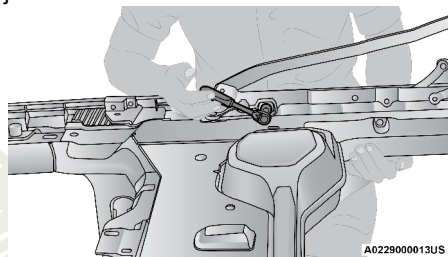

Paso dos

- Utilizando a dos personas, levante el toldo de lona hacia arriba y fuera del vehículo, teniendo cuidado de evitar la barra antivuelco del vehículo y paneles interiores. Almacene el toldo de lona en una ubicación segura, limpia y seca.
- Retire los marcos de las puertas. Los marcos de puerta traseros deben ser retirados antes que los marcos de puerta delanteros. Consulte “Retiro de marcos de puerta” en este capítulo para instrucciones de retiro.
- Utilizando el desarmador Torx #T50 y matraca proporcionadas, desatornille los 6 fijadores Torx en las esquinas traseras y parte trasera de la cabina, luego retire el riel trasero.

NOTA: Se recomienda plegar el asiento trasero para proporcionar un acceso más fácil a los fijadores/tornillos.

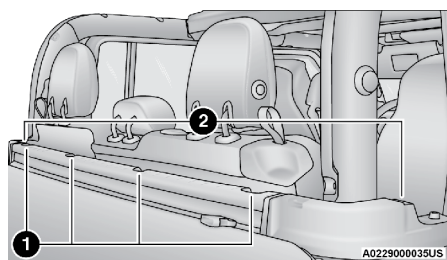

Fijadores del riel trasero

1 — Fijadores traseros

2 — Fijadores en las esquinas

Instalación de toldo de lona

NOTA: Si instala el toldo de lona inmediatamente después de retirar el toldo duro, asegúrese que los arneses eléctricos se encuentren almacenados correctamente, y no doblados en el riel trasero.

1. Instale el riel trasero en la parte posterior del vehículo. Asegure el riel con sus seis fijadores utilizando el desarmador Torx #T50 y matraca proporcionadas. Consulte la tabla a continuación para las especificaciones de torque/apriete recomendadas.

Especificación de apriete fijador Torx	Máximo	Mínimo
13.5 N·m (119.5 in-lbs)	17.0 N·m (150.5 in-lbs)	12.0 N·m (106.2 in-lbs)

¡PRECAUCIÓN!

No apriete de mas los tornillos Torx. Puede ocasionar un daño en los retenedores.

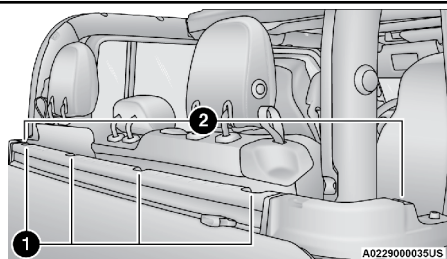

Fijadores del riel trasero

1 — Fijadores traseros

2 — Fijadores en las esquinas

2. Instale los marcos de las puertas. Comience con ambas puertas delanteras, luego las traseras. Consulte la sección "Instalación del marco de las puertas" en este capítulo para instrucciones y especificaciones de torque/apriete correcto para los fijadores Torx en los marcos de puerta.

¡PRECAUCIÓN!

No apriete de mas los tornillos Torx. Puede ocasionar un daño en los retenedores

3. Desacople y retire la bolsa de almacenamiento. Esta bolsa debe ser desechada. Ha sido diseñada solamente como una protección temporal durante el traslado del vehículo.
4. Asegúrese que el toldo se encuentre asegurado con los fijadores de gancho proporcionados, luego levante el toldo hacia la parte trasera de la cabina. Alinee los pernos de alineación (uno de cada lado del toldo de lona) con los marcos de puerta traseros.

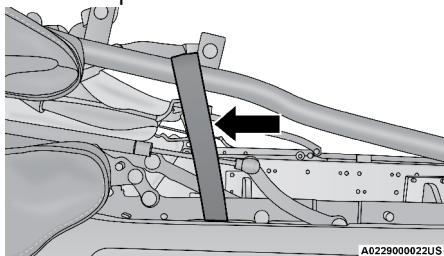

Paso 4

5. Utilizando la matraca y desarmador Torx T#50 proporcionados, instale y apriete los tornillos Torx girando en el sentido de las manecillas. Asegúrelos hasta que se encuentren bien acoplados, teniendo cuidado de no sobrepasar su cuerda o sobre apretarlos. Consulte la tabla a continuación para las especificaciones de apriete recomendadas. Repita en el lado opuesto.

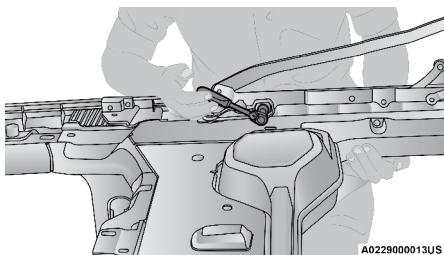

Paso 5

Especificación de apriete fijador Torx	Máximo	Mínimo
13.5 N·m (119.5 in-lbs)	17.0 N·m (150.5 in-lbs)	12.0 N·m (106.2 in-lbs)

¡PRECAUCIÓN!

No apriete de mas los tornillos Torx. Puede ocasionar un daño en los retenedores

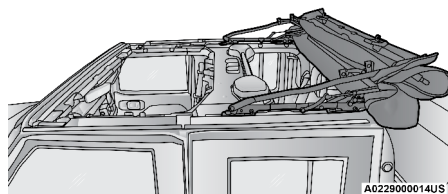

Paso 5

6. Antes de conducir el vehículo con el toldo en posición "Sunrider", asegúrese que se encuentra asegurado con los fijadores proporcionados. Para instrucciones sobre cómo levantar el toldo, consulte "Levantando el toldo de lona" en este capítulo.

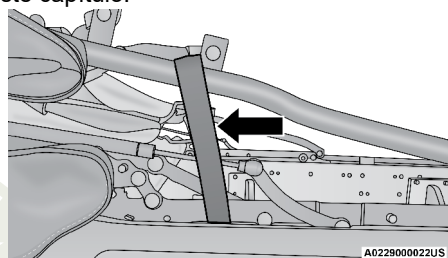

Paso 6

Desmontaje del toldo de duro

¡PRECAUCIÓN!

- El toldo duro no está diseñado para soportar cargas adicionales tales como canastillas, llantas de refacción, materiales de construcción, artículos de caza, artículos de campismo, etc. Para la canastilla (accesorio Mopar), refiérase a "Canastilla portaequipaje".
- No mueva su vehículo hasta que el toldo esté completamente fijado al marco del parabrisas y a la carrocería, o completamente desmontado.

No seguir estas indicaciones puede causar daños por intrusión de agua, manchas o moho:

- Se recomienda que la parte superior esté libre de agua antes de retirar el panel. Quitar la parte superior, abrir una puerta o una ventana mientras el toldo está mojado podría permitir filtraciones de agua al interior del vehículo.
- El toldo debe ser colocado correctamente para asegurar el sellado. Una instalación inadecuada puede permitir filtraciones de agua al interior del vehículo.
- Maneje y almacene con cuidado los paneles removibles, podrían dañarse los sellos causando pasos de agua al interior del vehículo,

¡PRECAUCIÓN!

- El panel frontal debe colocarse correctamente para asegurar el sellado. Una instalación inadecuada puede ocasionar filtraciones de agua al interior.

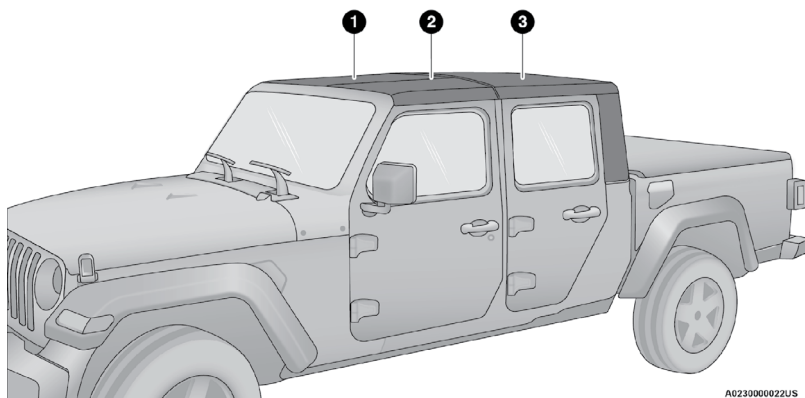

A023000022US

Componentes del toledo duro

- 1 — Panel delantero derecho
- 2 — Panel delantero izquierdo
- 3 — Toledo duro

NOTA: El panel del lado izquierdo deberá desmontarse antes de desmontar el panel del lado derecho.

1. Baje la visera contra el parabrisas.
2. Gire los 3 seguros en forma de "L" del panel del lado izquierdo (uno al frente, otro atrás y otro del lado izquierdo), desbloqueando el toledo.

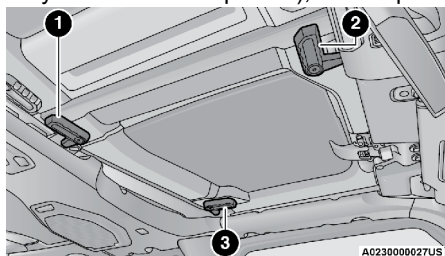

A0230000027US

Paso 2

- 1 - Seguro del panel trasero
- 2 - Seguro del panel frontal
- 3 - Seguro del panel exterior

3. Libere el anclaje del panel del lado izquierdo ubicado en la parte superior del parabrisas.

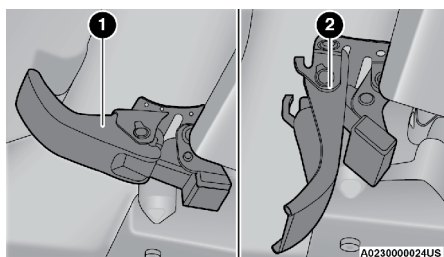

Paso 3

- 1 — Anclajes del techo acoplado 2 — Posición de anclaje liberado

4. Retire el panel de techo del lado izquierdo.
5. Repita los pasos anteriores para retirar el panel de techo del lado derecho.

Bolsa de almacenamiento del toldo duro (si así está equipado)

Los vehículos equipados con toldo duro modular “Freedom Top” cuentan con una bolsa de almacenamiento para éste que le permite guardar los paneles frontales. La bolsa de almacenamiento contiene dos compartimientos y cabe detrás del asiento trasero.

Extienda la bolsa de manera que las argollas y los ganchos queden viendo hacia arriba. Abra el cierre de la bolsa y pliegue la aleta exterior.

NOTA:

- Cerciórese que el anclaje del panel “Freedom Top” delantero esté cerrado antes de colocar el panel en bolsa “Freedom”.
 - Existe un bolsillo ubicado al frente de la bolsa de almacenamiento para almacenar el borde de protección que es utilizado en el toldo duro cuando no se encuentra instalado en el vehículo.
1. Inserte el panel frontal del lado izquierdo en la bolsa con los seguros y anclajes viendo hacia arriba.
 2. Despliegue el divisor de panel negro (cerciórese de que del divisor esté extendido completamente plano).
 3. Inserte el panel frontal del lado derecho en la bolsa con los anclajes viendo hacia abajo.

NOTA: Cerciórese que el anclaje delantero del panel superior esté cerrado antes de insertar el tablero en la bolsa.

- Desdoble la aleta exterior y cierre la cremallera de la bolsa.



A023000005US

Paso 4

- Almacene la bolsa del toldo rígido en una ubicación segura.

Instalación panel(es) delantero(s)

- Coloque el panel del lado del derecho sobre el marco del parabrisas con la guía de ubicación al frente de la hendidura receptora, seguido por el panel del lado izquierdo, asegurándose que no sobresalgan. Además, cerciórese que los paneles estén alineados con la carrocería.
- Vuelva a instalar el panel o tableros utilizando los mismos pasos para el desmontaje, pero en orden inverso.

NOTA: Para evitar la filtración de agua, los sellos de los paneles deben estar limpios de cualquier suciedad o polvo antes de reinstalarlos.

Desmontaje del toldo duro trasero

- Remueva ambos paneles frontales. (Referirse a “Retiro los paneles frontales” en esta sección).
- Abra ambas puertas.
- Utilizando la cabeza de desarmador Torx #T50 y trinquete (matraca) proporcionados, retire los 2 tornillos Torx que aseguran el toldo duro al pilar “B” (cerca de la parte superior de las puertas delanteras) en cada costado.

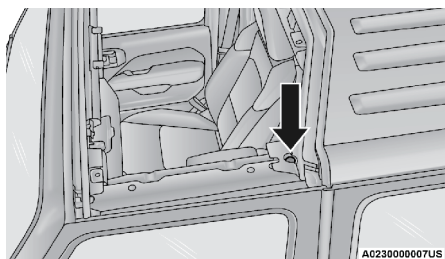

A023000007US

Paso 3

- Si así está equipado, retire el panel de acabado interior (fijado por el sujetador de gancho), tirando el panel fuera de la pared trasera.

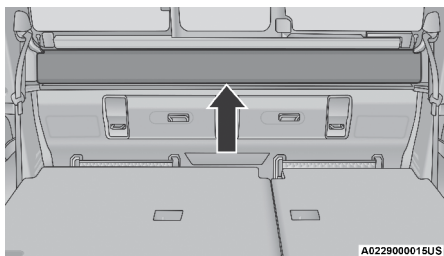
**Paso 4**

5. Retire los fijadores Torx que aseguran el toldo duro al vehículo: 2 a lo largo del interior de la carrocería, detrás de las puertas traseras, seguidos por 4 sujetadores a lo largo la parte trasera de la cabina del vehículo, utilizando el desarmador Torx #50.

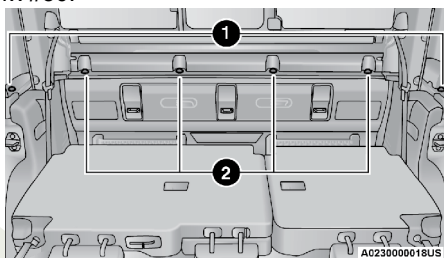
**Paso 5**

- 1 — Sujetadores Torx de carrocería 2 — Sujetadores Torx de la cabina

6. Localice el arnés eléctrico en la esquina izquierda trasera del vehículo. Para acceder al arnés, retire la cubierta presionándola en un costado y deslízándola.

NOTA: No fuerce la apertura de la cubierta, podría romperla.

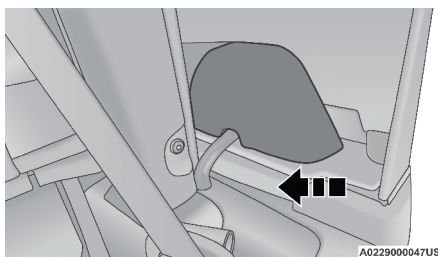
**Paso 6**

7. Para liberar el arnés eléctrico, tire del seguro rojo (1), luego presione el botón negro (2) mientras tira del arnés.

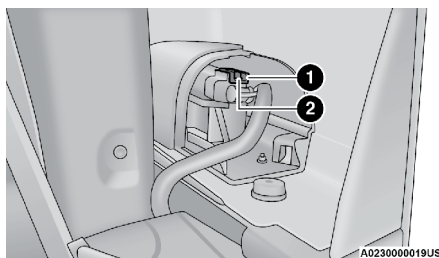
**Paso 7**

1 - Pestillo rojo

2 - Botón negro

8. Retire el toldo duro del vehículo, instale las protecciones de filos y bordes y coloque el toldo duro en una superficie suave para evitar cualquier daño.

¡PRECAUCIÓN!

Para remover el toldo duro (Freedom Top) requiere cuatro adultos localizados en cada esquina. Fallar en esta precaución puede dañar el toldo Freedom Top.

9. Almacene el arnés eléctrico retirando la cubierta en el panel del cuarto trasero, a un costado del asiento trasero. Utilice la hoja de la llave mecánica para hacer palanca y abrir la cubierta.

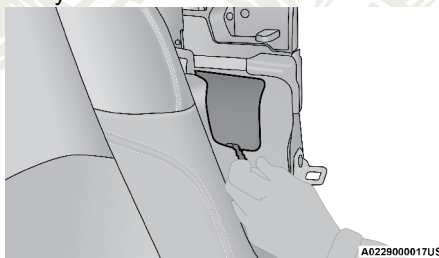
**Paso 9**

10. Oculte el arnés eléctrico dentro del compartimento, y vuelva a colocar la cubierta.

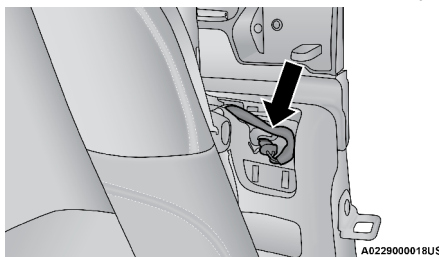
**Paso 10**

¡PRECAUCIÓN!

- Los paneles delanteros deben ser colocados correctamente para asegurar su sellado. Una instalación no apropiada podría provocar la filtración de agua al interior del vehículo.
- El ensamble del toldo duro debe ser colocado correctamente para asegurar su sellado. Una instalación no apropiada podría provocar la filtración de agua al interior del vehículo.
- El toldo duro no está diseñado para soportar cargas adicionales, como rieles de carga, llantas de refacción, material de construcción, o equipo de caza o campamento, etc.
- No mueva el vehículo hasta que el toldo haya sido fijado al marco del parabrisas y carrocería correctamente, o retirado por completo.
- El retiro del toldo duro requiere de cuatro adultos en cada esquina. No seguir esta indicación podría dañar el toldo.

Instalación del toldo duro trasero

Si los marcos de la puerta están instalados al utilizar el toldo suave, éstos deberán quitarse antes de instalar el toldo duro. Consulte la sección “Marcos de puerta” para los procedimientos de retiro.

Para instalar el toldo duro, colóquelo alineado a los costados de la carrocería y a lo largo de la parte trasera de la cabina. Luego, siga los pasos de retiro en orden inverso.

NOTA:

- Inspeccione los sellos del toldo duro en busca de daños y reemplácelos en caso de ser necesario.
- Instale el toldo duro siguiendo los mismos pasos que se usaron para quitarlo, pero en orden inverso.

Al reinstalar el panel interior de acabado:

- Asegúrese que el panel se encuentra centrado de forma que exista un espacio uniforme en ambos lados.
- Aplique presión sobre los sujetadores de gancho para asegurarse que se encuentren correctamente asentados.

Los fijadores Torx que fijan el toldo duro a la carrocería deben ser apretados a 17.5 N·m +/- 2.5 N·m (155 in-lb +/- 22 in-lb) utilizando el desarmador Torx #T50 y matraca.

¡PRECAUCIÓN!

No apriete de mas los tornillos Torx. Puede ocasionar un daño en los retenedores

Sunrider® para toldo duro (si así está equipado)

¡ADVERTENCIA!

- No abra ni cierre el toldo duro Sunrider® mientras conduce. Operar la el toldo duro mientras conduce podría hacer que el conductor pierda el control del vehículo.
- El incumplimiento de esta advertencia puede provocar lesiones graves o la muerte.

El toldo suave Sunrider® se puede utilizar en lugar de los paneles Freedom de techo duro para abrir rápida y fácilmente el área sobre los asientos del conductor y del pasajero delantero.

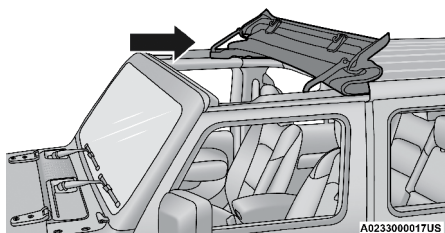

Sunrider® para toldo duro

Para instalar el toldo suave Sunrider®, proceda de la siguiente manera:

1. Retire los dos paneles frontales Hard Top Freedom. Ver la sección de Desmontaje del toldo de duro en este capítulo.
2. Con la ayuda de otra persona, coloque la capota Sunrider® en la parte superior del vehículo asegurándose de alinear los orificios en la parte delantera y trasera de los rieles laterales.

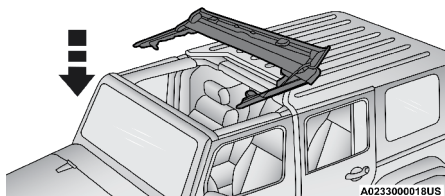

Baje el toldo Sunrider® hacia el vehículo

3. Gire el soporte del marco delantero alrededor del costado del riel e inserte el tornillo de fijación del riel de la puerta (tornillo provisto sin espaciador) desde abajo. Apriete con un destornillador de cabeza Torx # 40 hasta que quede ajustado.

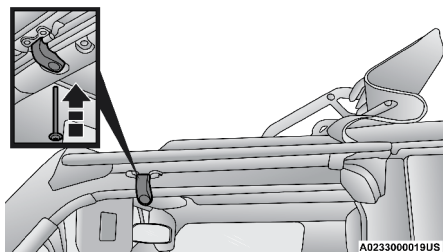

Coloque el tornillo del riel de la puerta delantera

4. Inserte el tornillo de fijación del riel de la puerta trasera (tornillo provisto con espaciador) desde abajo. Apriete con el destornillador de cabeza Torx n. ° 40 hasta que quede ajustado.

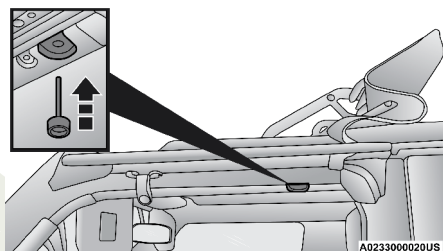

Coloque el tornillo del riel de la puerta trasera

5. Repita los pasos 3 y 4 en el otro lado del vehículo.

NOTA: La especificación de torque recomendada para los tornillos de fijación de los rieles de las puertas delanteras y traseras es de 8.8 ft·lb (12 N·m).

6. Fije la abrazadera trasera en el centro trasero de la parte superior del Sunrider® usando los dos tornillos de sujeción de abrazadera trasera provistos. Apriete con el destornillador de cabeza Torx n. ° 40 hasta que quede ajustado.

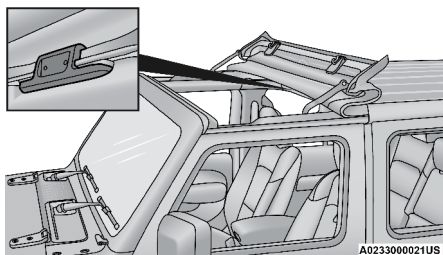

Ubicación de la abrazadera trasera

NOTA: La especificación de torque recomendada para los tornillos de fijación de la abrazadera trasera es de 5 N·m (3,7 ft·lb).

- Desde el interior del vehículo, levante y tire del toldo Sunrider® hacia adelante usando la manija integrada en el cabezal frontal del toldo. Guíe manualmente la parte superior a la posición cerrada.

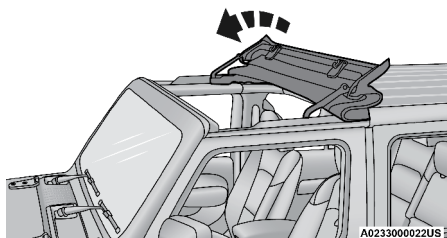

Empuje el toldo Sunrider® hacia adelante

- Desde el interior del vehículo, tire de la manija del pestillo del cabezal hacia abajo para enganchar el gancho en su receptor. Tire de la manija hacia arriba mientras aprieta el gancho, bloqueando el pestillo en su lugar. Repita en el otro lado.

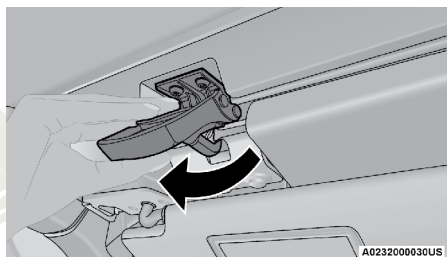

Enganche ambos pestillos del cabezal

Para abrir la tapa del toldo Sunrider®

Para abrir la tapa del toldo Sunrider®, proceda de la siguiente manera:

- Doble ambos toldos hacia adelante contra el parabrisas.
- Libere los pestillos del cabezal de la barra transversal tirando de la manija hacia abajo. Asegúrese de que el gancho esté desenganchado de su receptor.

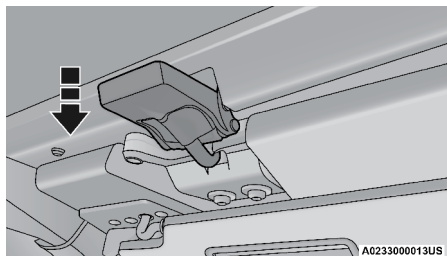

Suelte ambos pestillos del cabezal

3. Desde la parte delantera del toldo Sunrider®, levante y empuje el toldo hacia atrás hasta la posición Sunrider®.

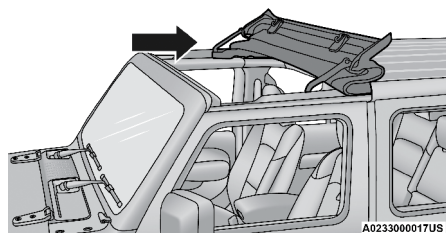

Posición del toldo Sunrider®

4. Asegure la parte superior usando los dos sujetadores de velcro provistos con el kit Sunrider® y envuelva uno alrededor de los rieles laterales a cada lado de la parte superior Sunrider® para mantenerlo en su lugar.

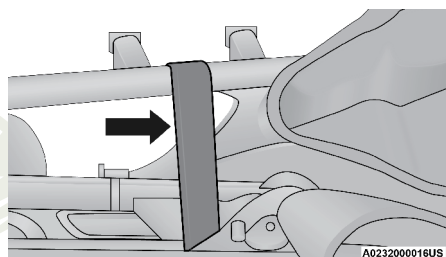

Colocación de sujetadores de velcro

MARCOS DE LA PUERTA (SI ESTÁ EQUIPADO CON TOLDO DE LONA)

¡ADVERTENCIA!

- No conduzca su vehículo sobre el pavimento sin el marco de la puerta o el parabrisas plegado ya que se pierde la protección que pueden darle estos elementos estructurales. Estos dos procedimientos se proporcionan sólo para el uso durante operaciones fuera de carretera.
- No conduzca el vehículo en vías públicas sin las puertas, porque perderá la protección que le ofrece el vehículo. Este procedimiento, sólo es para uso en caminos fuera de carretera.

¡PRECAUCIÓN!

No seguir estas indicaciones puede causar daños por intrusión de agua, manchas o moho:

- Abrir una puerta o una ventana mientras el toldo está mojado podría permitir el paso de agua al interior del vehículo.
- Maneje y almacene con cuidado los paneles removibles, podrían dañarse los sellos causando filtraciones de agua al interior del vehículo.
- El panel frontal debe colocarse correctamente para asegurar el sellado. Una instalación inadecuada puede ocasionar pasos de agua al interior.

Retiro del marco de puerta

NOTA: Los marcos de las puertas traseras deben retirarse primero, posteriormente los delanteros.

1. Utilizando la cabeza de desarmador Torx #40 y trinquete (matraca) proporcionados, suelte los tornillos Torx ubicados en la parte baja de cada marco de puerta (dos por puerta), y retire los tornillos tirando de ellos hacia abajo.

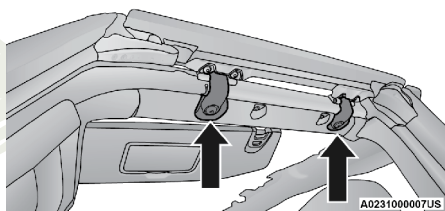
**Paso 1**

NOTA: Los tornillos no caerán por sí solos cuando se encuentren sueltos, debido a que son sostenidos por un mecanismo interno.

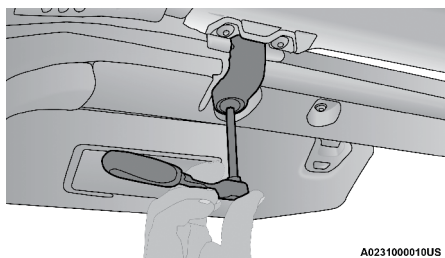
**Paso 1**

2. Levante el marco hacia arriba, retirándolo del vehículo.

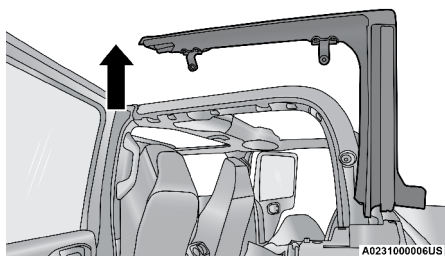

Paso 2

3. Guarde los tornillos en una ubicación segura.
4. Repita el procedimiento en los marcos de puerta delanteros.

¡ADVERTENCIA!

No conduzca el vehículo en vías públicas sin las puertas y/o marcos de puerta, porque perderá la protección que le ofrece el vehículo. Este procedimiento, sólo es para uso en caminos fuera de carretera.

Instalación del marco de la puerta

1. Instale el marco de la puerta delantera primero.
2. Asegúrese que el parabrisas se encuentre en posición “vertical”. Cuidadosamente coloque el marco de la puerta delantera con el sello de goma en la parte superior del parabrisas, y alinee los barrenos para los tornillos Torx (dos en cada puerta).
3. Balancee el anclaje del marco de la puerta a un costado del riel, e inserte los tornillos desde la parte inferior. Apriete con la cabeza de desarmador Torx #T40 hasta que quede firmemente apretado, teniendo cuidado de no apretar de mas o barrer los tornillos. Refiérase a la siguiente tabla para las especificaciones de torque recomendadas para los tornillos del riel de la puerta.

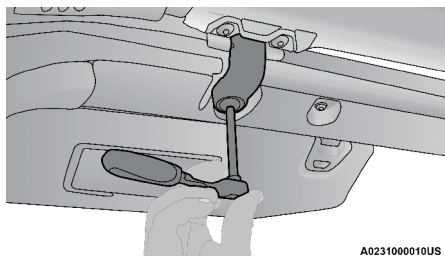

Apriete los sujetadores

Especificación de torque para tornillo Torx	Máximo	Mínimo
5 N·m (44.2 In-lbs)	6 N·m (53.1 In-lbs)	4 N·m (35.4 In-lbs)

¡PRECAUCIÓN!

No apriete demasiado los tornillos. Podría barrerlos si lo hace.

4. Ajuste el perno de alineación marco de la puerta trasera con el orificio en la parte superior de la carrocería, justo detrás de la apertura de la puerta trasera.
5. Cuidadosamente coloque la parte superior del marco de la puerta sobre el riel trasero y en la parte trasera del riel de la puerta frontal, asegurándose que los sellos de goma se mantengan parejos. Asegúrese que los sellos sean instalados correctamente para evitar filtraciones de agua.



Paso 5

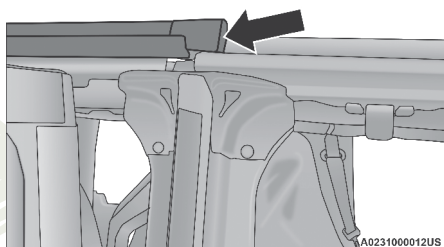

Paso 5

6. Inserte los tornillos desde la parte inferior. Apriete con la cabeza de desarmador Torx #40 hasta que quede firmemente apretado, teniendo cuidado de no apretar de más o barrer los tornillos. Refiérase a la tabla anterior para las especificaciones de apriete recomendadas para los tornillos del marco de la puerta.

ABATIENDO EL PARABRISAS

¡PRECAUCIÓN!

No se recomienda quitar el parabrisas si su vehículo está equipado con un toldo deslizante eléctricamente. Puede ocasionar un daño en el toldo así como en el sello del toldo.

El parabrisas abatible en su vehículo es un elemento estructural que puede proporcionar cierta protección en algunos accidentes. El parabrisas también proporciona cierta protección contra el clima, las partículas del camino y contra la entrada de ramas pequeñas y otros objetos.

No conduzca su vehículo sobre pavimento con el parabrisas abajo, ya que usted pierde la protección que este elemento estructural puede proporcionarle.

Si se requiere, para ciertos usos a campo traviesa, se puede abatir el parabrisas. Sin embargo, se pierde la protección proporcionada por este elemento. Si usted abate el parabrisas, conduzca con lentitud y precaución. Se recomienda que, si conduce fuera del pavimento con el parabrisas abatido, limite la velocidad del vehículo a 16 km/h (10 MPH), de preferencia en el rango bajo de operación.

Levante el parabrisas tan pronto como haya terminado la tarea que requirió su desmontaje y antes de que vuelva a conducir sobre el pavimento. Tanto usted como su pasajero deben usar los cinturones de seguridad todo el tiempo, sobre pavimento o fuera de éste, sin importar si el parabrisas está levantado o abatido.

Los espejos retrovisores exteriores están montados en las puertas. Si usted elige quitar las puertas, pida a su distribuidor un espejo exterior de repuesto montado en cofre. Las leyes federales requieren el uso de espejos exteriores en vehículos que se usan sobre el camino.

¡ADVERTENCIA!

Siga cuidadosamente estas advertencias que lo ayudarán a evitar lesiones personales.

- No conduzca su vehículo sobre pavimento con el parabrisas abatido.
- No conduzca su vehículo a menos que el parabrisas esté firmemente asegurado, ya sea colocado o abatido.
- Todo el tiempo que el parabrisas esté abatido, se debe usar protección para los ojos, como gafas.
- Asegúrese de seguir cuidadosamente las instrucciones para levantar el parabrisas. Asegúrese de que el parabrisas abatible, los limpiaparabrisas y todo el herraje asociado y los sujetadores, estén correcta y firmemente armados antes de conducir su vehículo. Si no sigue estas instrucciones, evitará que su vehículo le proporcione a usted y a sus pasajeros protección en algunos accidentes.
- Si quita las puertas, guárdelas fuera del vehículo. En caso de un accidente una puerta floja puede causar lesiones personales.

Abatimiento del parabrisas

1. Antes complete los siguientes pasos:
 - Si su vehículo esta equipado con un toldo de lona, el toldo DEBE estar plegado y los marcos de las puertas deben ser removidos antes de abatir el parabrisas.
 - Si su vehículo esta equipado con un toldo duro, los paneles "Freedom" DEBEN ser removidos antes de abatir el parabrisas.
 - Para mas información refiérase a las instrucciones de "Toldo de lona", "Marcos de puerta" y "Toldo Freedom".

¡PRECAUCIÓN!

No seguir estas indicaciones puede causar daños al sello del toldo y parabrisas

2. Quite las cubiertas de protección que se encuentran sobre los pernos hexagonales de los limpiaparabrisas.

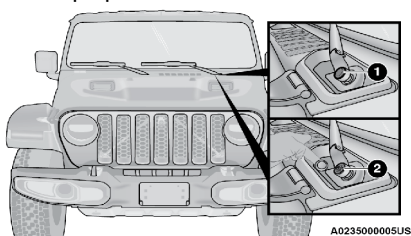

Paso 2

- 1 — Cubierta de protección instalada 2 — Cubierta de protección retirada

3. Utilizando el adaptador de 15mm proporcionado, retire los dos pernos hexagonales y retire los brazos del limpiaparabrisas.
4. Diríjase al interior del vehículo y baje ambas viseras.
5. Utilizando la cabeza de desarmador Torx #T40 proporcionado, retire los 4 tornillos Torx ubicados al interior a lo largo de la parte superior del parabrisas.

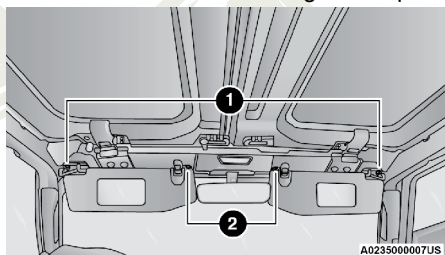

Paso 5

- 1 — Tornillos Torx exteriores 2 — Tornillos Torx interiores

NOTA: Almacene todos los tornillos de montaje en sus barrenos originales y apriételes para mantenerlos seguros, o guárdelos en el contenedor de sujetadores ubicado debajo del asiento trasero (si así está equipado).

6. Baje el parabrisas cuidadosamente hasta que haga contacto con los toques plásticos del cofre (si así está equipado)

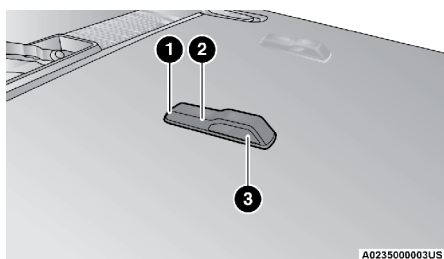
**Paso 6**

- 1 — Boquilla del lavaparabrisas 3 — Punto de amarre
2 — Tope plástico

7. Asegure el parabrisas pasando una correa a través de los topes plásticos en cada costado del cofre y sobre el parabrisas. Apriete la correa para fijar el parabrisas en esa posición.

¡PRECAUCIÓN!

No apriete demasiado. Podría dañar el parabrisas

Cubierta protectora del sensor ACC/FCW (si así está equipado)

Su vehículo puede estar equipado con una cubierta protectora que debe utilizar cada que pliega el parabrisas para proteger el sensor ACC/FCW. Para instalar la cubierta, siga las instrucciones a continuación:

1. Asegure la parte superior de la cubierta de forma que forme una bisagra con la parte superior.
2. Oscile la cubierta hacia abajo y presione sobre ésta de forma que cubra la apertura.
3. Verifique que la cubierta se encuentre colocada correctamente.

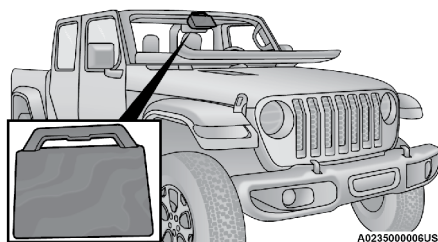

Cubierta protectora instalada

NOTA: Asegúrese de retirar la cubierta antes de regresar el parabrisas a su posición. Almacene la cubierta en el área de carga.

Instrucciones de limpieza

Durante la operación con el parabrisas plegado, se puede acumular polvo/suciedad en la cubierta y bloquear los lentes de la cámara. Utilice paños

de microfibras para limpiar los lentes, módulo y cubierta interna, teniendo cuidado de no "rayar" o dañar todo el módulo.

Levantamiento del parabrisas

1. Libere la correa con la que se aseguró el parabrisas en posición abatida.
2. Levante el parabrisas.
3. Utilizando la cabeza de desarmador Torx #T40, reinstale los cuatro tornillos Torx ubicados a lo largo de la parte superior del parabrisas, al interior del vehículo. Asegúrelos hasta que se encuentren bien apretados, teniendo cuidado de no apretarlos de mas.

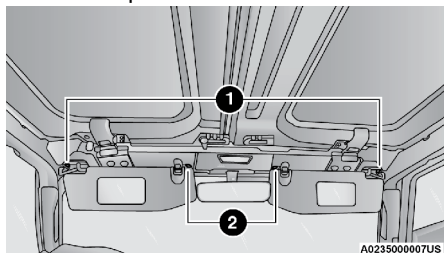

Paso 3

1 — Tornillos Torx exteriores

2 — Tornillos Torx interiores

4. Coloque los brazos del limpiaparabrisas y utilizando el adaptador de 15 mm. Primero alinee la punta de las hojas con las marca "T" en el cristal. Después, mientras sostiene el brazo en esa posición, reinstale los dos pernos hexagonales, y apriételes hasta que queden correctamente apretados. Tenga cuidado de no apretarlos de mas. Repita para el otro brazo.
5. Reemplace las cubiertas protectoras sobre los pernos hexagonales del brazo del limpiaparabrisas y presiónelos cuidadosamente para fijarlos en su posición.

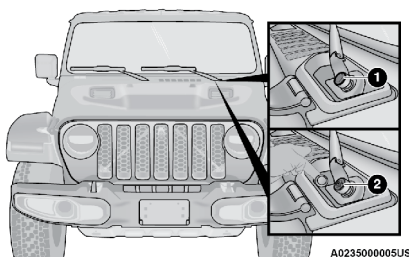

Paso 5

1 — Cubierta de protección instalada 2 — Cubierta de protección retirada

NOTA: Asegúrese que el parabrisas se encuentre levantado antes de instalar los toldos.

COFRE

Para abrir el cofre

Para abrir el cofre libere ambos seguros.

Levante el cofre ligeramente y coloque una mano con la palma hacia abajo en el centro de la abertura del cofre. Localice el seguro de seguridad en el medio y empuje el seguro hacia la derecha para abrir.

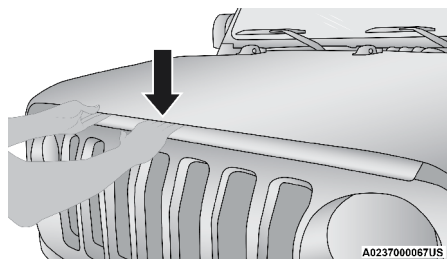

Ubicación de los seguros del cofre

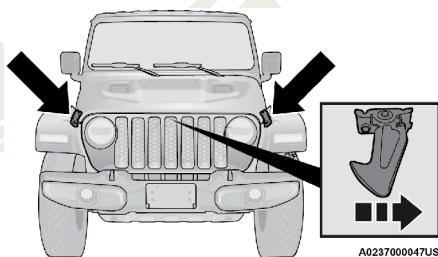

Ubicaciones de los seguros del cofre

Retire la varilla de soporte del cofre e insértela en el travesaño del radiador.

NOTA: Es posible que deba empujar ligeramente el cofre hacia abajo antes de empujar el seguro de seguridad.

Para cerrar el cofre

Para cerrar el cofre, desmonte la varilla de soporte del cofre y colóquela en el broche retenedor. Baje lentamente el cofre y luego déjelo caer los últimos centímetros. Asegure ambos seguros del cofre.

¡ADVERTENCIA!

Asegúrese que esté bien cerrado el cofre antes de conducir el vehículo. Si el cofre no está completamente asegurado, podría levantarse cuando el vehículo esté en movimiento y bloquearle la visión hacia adelante. Antes de conducir, asegúrese de que todos los seguros del cofre estén completamente puestos.

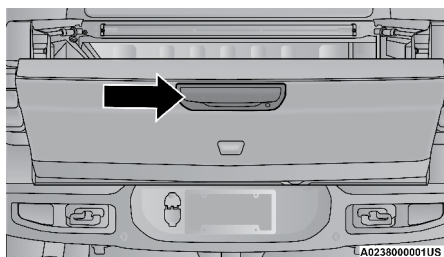
COMPUERTA TRASERA**Apertura de compuerta trasera****Manija de liberación de la compuerta trasera**

Para abrir la compuerta, tire de la manija ubicada al centro de la compuerta trasera y guíela hasta la posición baja.

La compuerta trasera se encuentra ralentizada para proporcionar un descenso más controlado.

Compuerta trasera de tres posiciones

La compuerta trasera del vehículo puede ser ajustada en tres posiciones: abierta, media (entreabierta) o cerrada. La posición media (entreabierta) proporciona un área de carga para transportar bienes u objetos laminados.

Para utilizar la posición media, abra la compuerta trasera y colóquela en una posición entreabierta.

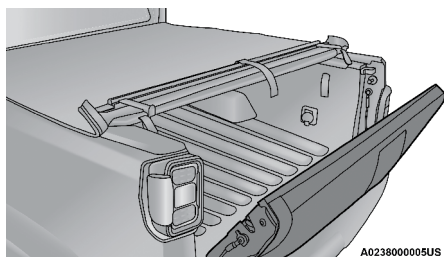
**Compuerta trasera en posición media (entreabierta)**

Fije la compuerta trasera en posición pasando los cables de la compuerta trasera detrás del retenedor circular en ambos costados de boca de apertura de la batea.

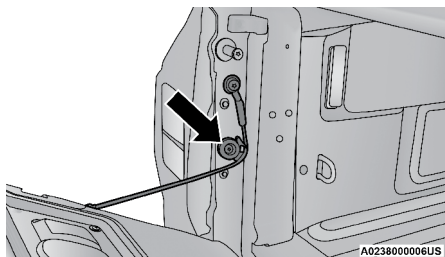

Cable de la compuerta trasera detrás de los retenedores circulares

Asegúrese que el cable de la compuerta trasera se encuentre correctamente asentado detrás de los retenedores circulares, contra la lámina de metal.

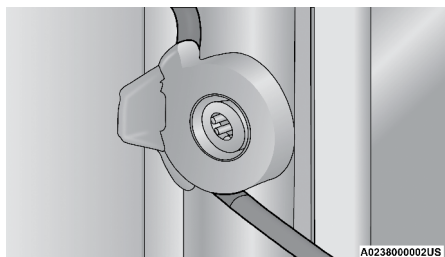

Cable de la compuerta trasera correctamente asentado



Cable de la compuerta trasera asentado incorrectamente

- Cuando se encuentre transportando carga utilizando la posición media, DEBE soportar la carga en dos posiciones delanteras:
 - En la cubierta superior de las ruedas traseras (1)
 - Entre las cubiertas de las ruedas traseras y la compuerta trasera (2)

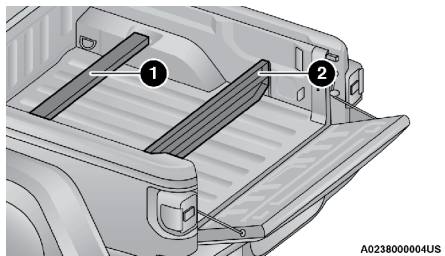

Superficies acanaladas de soporte en la batea

1 — Ubicación de soporte 1

2 — Ubicación de soporte 2

NOTA: No soportar las cargas en estos dos puntos puede resultar en daños y/o lesiones.

- Se necesita de tres placas de 2x4 para proporcionar soporte en las ubicaciones 1 y 2. Cada placa debe ser cortada para embonar en la batea.
- La ubicación de soporte 1 debe ser asentada en las muescas correspondientes de la parte superior de las cubiertas de ruedas.
- La ubicación de soporte 2 debe utilizar las placas restantes. Apílelas y colóquelas en las muescas correspondientes en las paredes laterales de la batea. Las equinas en la parte inferior de las tablas deberán ser achaflanadas para embonar correctamente.

NOTA:

- Toda carga transportada en la batea debe encontrarse asegurada.
- La capacidad máxima de carga para la posición media (entreabierta) es de 136 kg (300 lbs).

Cierre de la compuerta trasera

Para cerrar la compuerta trasera, levántela hasta que ambos seguros a los costados se acoplen.

¡PRECAUCIÓN!

Después de cerrar la compuerta trasera, tire de ella firmemente para asegurar su correcto anclaje. Podría provocar daños al vehículo o la carga.

NOTA:

- Si se encuentra instalada la cubierta del área de carga, asegúrese que se encuentre completamente cerrada antes de cerrar la compuerta trasera.
- No se recomienda el retiro de la compuerta trasera, debido a la presencia de la tercera luz de freno en la misma.

SISTEMA DE AMARRE DE CARGA EN BATEA (SI ASÍ ESTÁ EQUIPADO)

¡PRECAUCIÓN!

La carga máxima por anclaje no debe exceder los 113 kg. (250 lbs.) y el ángulo de amarre de carga en cada anclaje tampoco debe superar los 45° por encima de la línea horizontal, de lo contrario podría provocarle daño a los anclajes o a los rieles del mismo.

El sistema de amarre de carga en batea le permite asegurar la carga en la batea del vehículo.

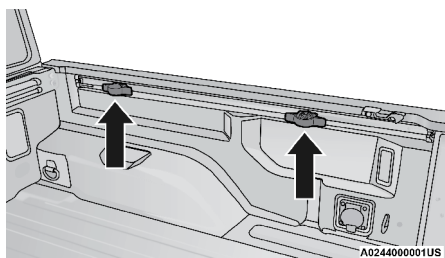

Ubicación de los anclajes en la batea

Existen dos anclajes de carga por riel en cada lado de la batea que pueden utilizarse para asistir en el amarre de carga.

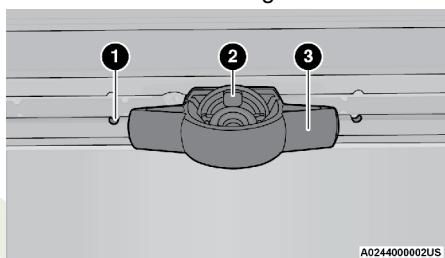

Ensamblaje del anclaje en la batea

- 1 — Tope del riel de carga 3 — Anclaje de carga
2 — Tornillo de fijación del anclaje

Cada anclaje en los rieles debe ser fijado en alguno de los tope a lo largo del riel para mantener la carga correctamente amarrada.

Para mover el anclaje de carga a cualquier posición del riel, gire la tuerca de fijación del anclaje en el sentido contrario del reloj, aproximadamente 3 vueltas. Luego, tire del anclaje y deslícelo al tope mas cercano a la posición deseada. Asegúrese que el anclaje de carga se encuentre asentado en el tope, y apriete la tuerca

Para retirar los anclajes de los rieles, deslice el anclaje hacia el corte rectangular ubicado en el extremo del riel hacia la parte delantera del vehículo.

Para quitar la abrazadera del riel de utilidad del riel de utilidad frontal, deslice la abrazadera hacia el corte rectangular ubicado en el lado izquierdo del riel.

CUBIERTA DEL ÁREA DE CARGA TRASERA (BATEA, SI ASÍ ESTÁ EQUIPADO)

La cubierta del área de carga puede ser instalada sobre la batea para mantener la carga fuera de vista y protegerla de las inclemencias del clima.

La cubierta del área de carga contiene las siguientes características:

- Cubierta de fácil enrollado
- Localizador frontal y trasero de batea
- Barra transversal dentro de batea
- Anclajes traseros
- Correas de almacenamiento.

NOTA: La cubierta del área de carga puede enrollarse y asegurarse al frente de la batea sin tener que retirarla por completo.

Instalación de la cubierta del área de carga

Para instalar la cubierta del área de carga, realice lo siguiente:

1. Coloque la cubierta del área de carga enrollada sobre la batea y alinéela a los dos ubicaciones de fijación al frente de la caja.

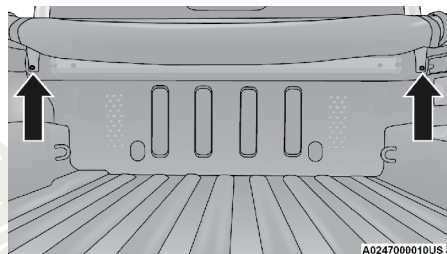

Ubicación de los fijadores

2. Utilizando un desarmador Torx #T50, asegure los fijadores a la batea.
3. Baje la compuerta trasera a la posición de apertura completa antes de desenrollar la cubierta del área de carga.
4. Libere las correas de almacenamiento utilizadas para asegurar la cubierta del área de carga en posición enrollada.

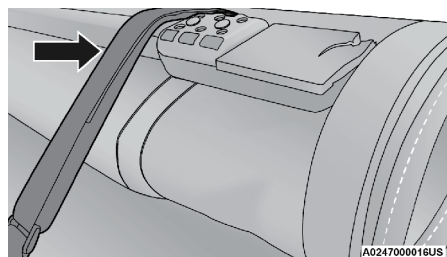

Libere las correas de almacenamiento

5. Desenrolle la cubierta hacia la parte trasera de la batea.

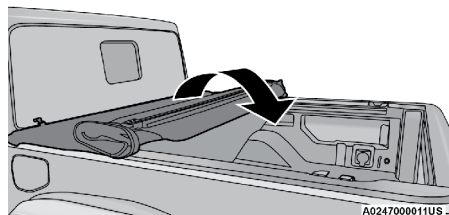

Desenrolle la cubierta del área de carga hacia atrás

6. Coloque ambos seguros de la cubierta del área de carga sobre los mecanismos de bloqueo (uno de cada costado de la batea), asegurándose que el fijador plástico asiente correctamente en la parte delantera del mecanismo de bloqueo.

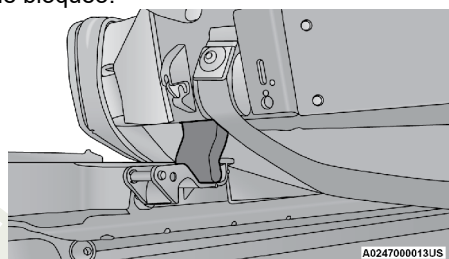

Fijador correctamente asentado



Fijador asentado incorrectamente

7. Una vez que la cubierta del área de carga sea colocada sobre el mecanismo de bloqueo, tome la parte trasera de la cubierta y presione hacia abajo sobre la parte central para acoplar el mecanismo de bloqueo.

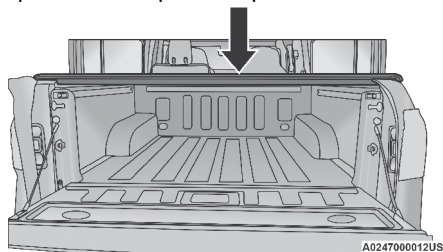

Presione hacia abajo para bloquear

NOTA: Si así lo desea, la cubierta del área de carga puede ser dejada en esta posición y la compuerta trasera abrirse a una posición media. Consulte “Compuerta trasera” en este capítulo para más información.

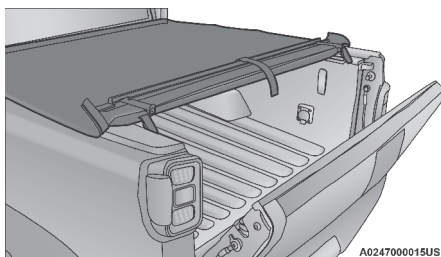

Cubierta del área de carga con la compuerta trasera en posición media

- La cubierta del área de carga ahora podrá ser levantada y fijada en posición.

NOTA: La cubierta del área de carga debe encontrarse cerrada por completo antes de cerrar por completo la compuerta trasera.

¡PRECAUCIÓN!

No se sienta sobre la cubierta del área de carga, puede provocarle daño a ésta y/o a la carga.

Retiro de cubierta del área de carga

Para retirar la cubierta, realice el siguiente procedimiento:

- Abra la compuerta trasera
- Doble el panel trasero de la cubierta hacia el frente para revelar las correas liberadoras rojas de la cubierta.

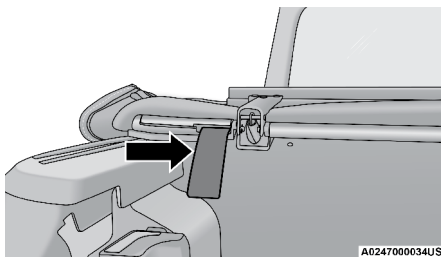

Ubicación de la correa de liberación

- Tire una de las correas liberadoras para desacoplar el mecanismo de bloqueo trasero.

NOTA: Tirando de cualquier correa se liberarán los seguros para enrollar la cubierta de batea, no es necesario tirar de ambos al mismo tiempo.

- Enrolle la cubierta del área de carga hacia delante, empezando por la barra trasera y continuar enrollando hacia el frente de la batea.

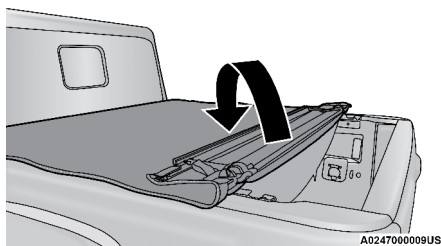

Enrollado de la cubierta hacia el frente

5. Utilizando las correas de almacenamiento, asegure la cubierta de la bodega en la posición "enrollada".

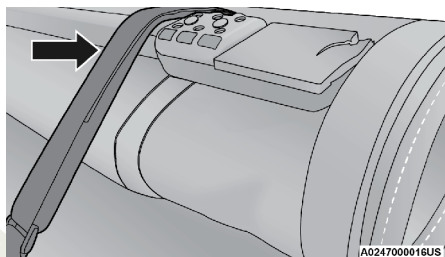

Asegure la cubierta del área de carga

6. Utilizando un desarmador Torx #T50, retire los dos fijadores que aseguran la cubierta del área de carga a la bodega.

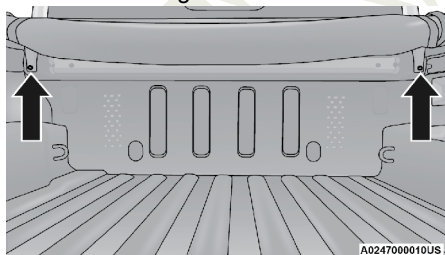

Ubicación de los fijadores

7. Utilizando dos personas, levante la cubierta del área de carga fuera de la bodega.

NOTA: Asegúrese que la cubierta del área de carga ha sido enrollada por completo y que las correas se encuentren correctamente amarradas antes de retirar todo el ensamble.

8. Almacene en una ubicación segura.

CANASTILLA DE EQUIPAJE DEL TECHO (SI ASÍ ESTÁ EQUIPADO)

NOTA: Los adaptadores de canastilla de equipaje son **SÓLO** para modelos con toldo duro.

La canastilla de carga de techo está diseñada para proporcionar capacidad de carga adicional en un vehículo con toldo duro. La carga no debe exceder de 45 kg (100 lbs) incluyendo el peso de las barras laterales y transversales, y debe ir distribuida de manera uniforme sobre éstas.

Siempre debe de utilizar las barras transversales al colocar carga en la canastilla de equipaje del techo. Verifique las correas de amarre frecuentemente para asegurarse que la carga permanece correctamente amarrada.

NOTA: Si no está equipado con barras transversales, solicítelas a su distribuidor autorizado e instale barras transversales MOPAR® diseñadas específicamente para este tipo de canastilla del techo.

La canastilla del techo no aumenta la capacidad total de transporte de carga del vehículo. Asegúrese que la carga total interna más la carga de la canastilla del techo no rebase la capacidad de carga máxima del vehículo.

¡ADVERTENCIA!

La carga se debe sujetar firmemente antes de conducir el vehículo. Las cargas mal sujetadas pueden caerse del vehículo, particularmente a altas velocidades, ocasionando lesiones personales o daños a propiedades. Siga las precauciones de la canastilla del techo cuando lleve carga en ella.

¡PRECAUCIÓN!

- Para evitar dañar el techo de su vehículo **NO** lleve cargas en la canastilla del techo sin las barras transversales instaladas. La carga se debe asegurar y colocar en la parte superior de las barras transversales, no directamente sobre el techo. Si es necesario colocar la carga en el techo, coloque una manta o alguna otra protección entre la carga y la superficie del techo.
- Las cargas muy largas que se extienden sobre el parabrisas, como tabloncillos de madera o tablas de "surf" o las cargas con un área frontal grande, se deben asegurar tanto al frente como a la parte trasera del vehículo.
- Coloque una sábana u otro tipo de protección entre la superficie del toldo y la carga

¡PRECAUCIÓN!

- Viaje a velocidades moderadas y de vuelta con cuidado cuando lleve cargas largas o pesadas en la canastilla del techo. Las fuerzas del viento, debidas a causas naturales o al tráfico de camiones cercanos, pueden levantar repentinamente las cargas. Es recomendado no llevar cargas largas y planas, tales como paneles de madera o tablas de surf ya que puede ocasionar daños a la carga o a su vehículo.
- Para evitar dañar el techo de su vehículo NO lleve cargas en la canastilla del techo sin las barras transversales instaladas. La carga se debe asegurar y colocar en la parte superior de las barras transversales, no directamente sobre el techo. Si es necesario colocar la carga en el techo, coloque una manta o alguna otra protección entre la carga y la superficie del techo.
- Las cargas muy largas que se extienden sobre el parabrisas, como tabloncillos de madera o tablas de "surf" o las cargas con un área frontal grande, se deben asegurar tanto al frente como a la parte trasera del vehículo.

TABLERO DE INSTRUMENTOS

CONTENIDO

■	MÓDULO DE INSTRUMENTOS DE GASOLINA.....	153
•	Descripciones del módulo de instrumentos.....	153
■	PANTALLA DEL MÓDULO DE INSTRUMENTOS (SI ASÍ ESTÁ EQUIPADO)	154
•	Ubicación de la pantalla del módulo de instrumentos y controles....	155
•	Restablecer periodo de cambio del aceite (si así está equipado)....	156
•	Pantalla Off Road+ (si así está equipado)	157
•	Elementos seleccionables de la pantalla del módulo .. de instrumentos.....	157
•	Elementos del menú de la pantalla del módulo de instrumentos	158
•	Mensaje del Ahorrador de batería/Modo de ahorro de batería - Acciones de reducción de carga eléctrica	162
■	LUCES DE ADVERTENCIAS Y MENSAJES.....	164
•	Luces de advertencia rojas	164
•	Advertencias de seguridad del vehículo.....	168
•	Luces de advertencia amarillas.....	168
•	Luces indicadoras de color verde.....	174
•	Luces indicadoras de color blanco	175
•	Luz indicadora de color azul.....	176
■	SISTEMA DE DIAGNÓSTICO A BORDO – OBD II	176
•	Seguridad cibernética del sistema de diagnóstico a ... bordo (OBD II).....	177
■	PROGRAMAS DE MANTENIMIENTO DE INSPECCIÓN	178
	DE EMISIONES	178

MÓDULO DE INSTRUMENTOS DE GASOLINA

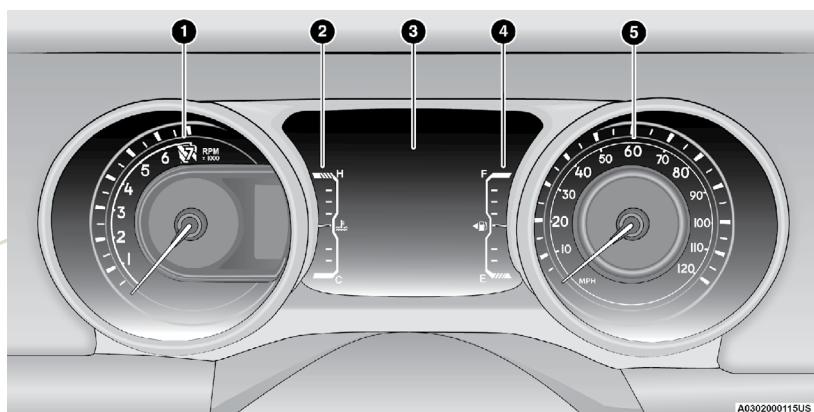
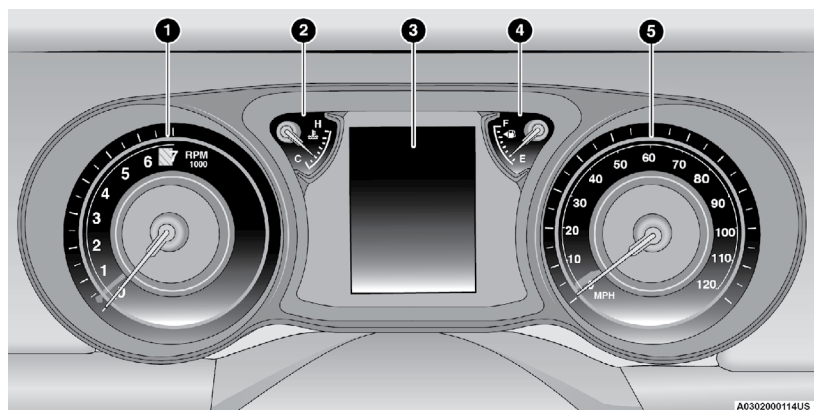

Descripciones del módulo de instrumentos

Descripciones del módulo de instrumentos Base

1. Tacómetro

- Indica la velocidad del motor en revoluciones por minuto (RPM x 1000).

¡PRECAUCIÓN!

No opere el motor con la aguja del tacómetro en el área roja. Puede causar daño al motor.

2. Indicador de temperatura

- El indicador de temperatura muestra la temperatura del refrigerante del motor. Cualquier lectura por debajo del área roja indica que el sistema de enfriamiento del motor opera correctamente.

- La aguja del indicador puede mostrar una temperatura mayor de la normal cuando el vehículo se opere en climas cálidos, cuando se suben pendientes, en tráfico pesado o cuando se arrastre un remolque.

¡ADVERTENCIA!

Un sistema de refrigeración del motor caliente es peligroso. Usted u otras personas podrían quemarse gravemente por vapor o líquido refrigerante hirviendo. Puede acudir a un concesionario autorizado de servicio si su vehículo se calienta.

¡PRECAUCIÓN!

La conducción con un sistema de refrigeración caliente puede dañar el vehículo. Si el indicador alcanza la zona roja (H), oríllese y pare el vehículo. Si está usando el aire acondicionado, apáguelo hasta que el indicador de temperatura regrese al nivel normal. Si la aguja permanece en la marca H y usted escucha un sonido de timbre continuo, apague el motor inmediatamente y llame a su distribuidor autorizado.

3. Pantalla del módulo de instrumentos

- La pantalla del módulo de instrumentos está compuesta por una pantalla interactiva con el conductor. Para más información, consulte la sección “Pantalla del módulo de instrumentos” en este capítulo.

4. Indicador del combustible

-  La aguja muestra el nivel de combustible en el tanque cuando el interruptor de ignición está en la posición de ON/RUN (encendido).
- El símbolo de la bomba de combustible indica de qué lado se encuentra la compuerta del tanque de gasolina.

5. Velocímetro

- Indica la velocidad del vehículo.

PANTALLA DEL MÓDULO DE INSTRUMENTOS (SI ASÍ ESTÁ EQUIPADO)

Su vehículo puede estar equipado con una pantalla en el módulo de instrumentos que proporciona información útil al conductor. Con el interruptor de ignición en la posición STOP/OFF (Apagado), abrir/cerrar una puerta activará la pantalla para la visualización del kilometraje total en el odómetro. La pantalla del módulo de instrumentos está diseñada para mostrarle información importante sobre los diversos sistemas y características del vehículo. Utilizando la pantalla interactiva con el conductor, ubicada en la pantalla del módulo de instrumentos, se puede mostrar cómo están funcionando los sistemas del vehículo y brindarle advertencias cuando no están funcionando correctamente. Los controles al volante/tablero de instrumentos le permiten navegar a través de los menús principales y secundarios. Usted puede acceder a la información específica que desee y realizar selecciones y ajustes de características.

Ubicación de la pantalla del módulo de instrumentos y controles

La pantalla del módulo de instrumentos está ubicada en el módulo de instrumentos. La pantalla contiene diferentes áreas de información del vehículo.

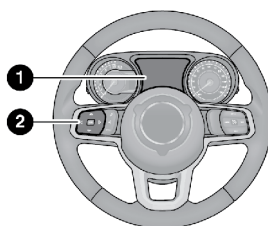

A0302000127US

- 1 - Pantalla de visualización del módulo de instrumentos
- 2 - Controles de visualización del módulo de instrumentos

- El área superior de la pantalla muestra los Testigos reconfigurables, Dirección/Brújula, Temperatura exterior, Hora, Rango, Economía de combustible o Computadora de viaje (Trip). También muestra el velocímetro que es una opción configurable al centro de pantalla, pero no el ajuste por defecto.
- En el área principal de la pantalla se muestran los menús y mensajes emergentes.
- El área inferior de la pantalla se muestra testigos configurables, nombre del menú y página del menú.

El sistema le permite al conductor seleccionar una variedad de información útil al presionar los botones montados en el volante.

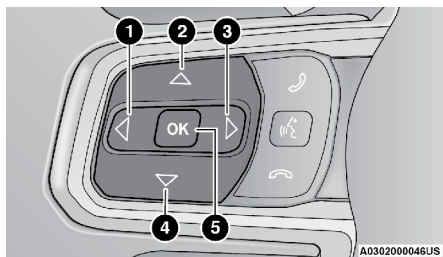

A0302000046US

Botones de la pantalla del módulo de instrumentos

- | | |
|----------------------------------|---------------------------------|
| 1 - Botón de flecha izquierda | 4 - Botón de flecha hacia abajo |
| 2 - Botón de flecha hacia arriba | 5 - Botón OK |
| 3 - Botón de flecha derecha | |

- Botón flecha hacia arriba \triangle y hacia abajo ∇

Utilizar los botones de flecha hacia arriba \triangle y hacia abajo ∇ le permite desplazarse por los elementos del menú principal.

Le permiten cambiar el área de la pantalla principal y del título de menú.

- Botón flecha hacia la izquierda ◀ y hacia la derecha ▶

Utilizar los botones de flecha hacia la izquierda ◀ y hacia la derecha ▶ le permite cambiar entre las pantallas de información o submenús en pantalla de un elemento del menú principal.

- Botón OK

Oprima este botón para acceder/seleccionar la pantalla de información o submenús de un elemento del menú principal. Presione y mantenga presionado por dos segundos para restablecer una característica mostrada/seleccionada que pueda ser puesta a 0.

Restablecer periodo de cambio del aceite (si así está equipado)

Su vehículo está puede estar equipado con un sistema indicador de cambios de aceite del motor. El mensaje "Oil Change Required" (cambio de aceite requerido) destellará en la pantalla del módulo de instrumentos durante aproximadamente 5 segundos, después de escucharse una sola campanilla, para indicar el siguiente intervalo de cambio de aceite programado. El sistema indicador de cambio de aceite del motor se basa en los ciclos de trabajo, lo cual significa que los intervalos de cambio de aceite del motor pueden variar dependiendo de sus hábitos de manejo.

A menos que se restablezca, este mensaje continuará apareciendo cada vez que coloque el interruptor de ignición a la posición encendido. Para apagar el mensaje temporalmente, presione y libere el botón del "OK". Para reiniciar el sistema del indicador de cambio de aceite (después de haber realizado el mantenimiento de acuerdo a su calendario) refiérase al siguiente proceso.

Procedimiento de restablecimiento

1. Sin presionar el pedal de freno, coloque la ignición en el modo Encendido/ En marcha (no arranque el motor).
2. Navegue a través del menú "Información del Vehículo" (Vehicle Info) para ir a "Vida del aceite".
3. Presione el botón OK hasta que el indicador se reinicie al 100%.

Método secundario de restablecimiento

1. Sin presionar el pedal de freno oprima el botón de ignición (arranque/paro del motor) y colóquelo en la posición de Encendido/en marcha (ON/RUN, no arranque el motor).
2. Presionar a fondo el pedal del acelerador, lentamente, tres veces dentro de un lapso de 10 segundos.
3. Sin presionar el pedal de freno, oprima el botón ENGINE START/RUN (arranque/paro del motor) del motor una vez más para regresar a la posición de apagado.

NOTA: Si el indicador de mensaje se ilumina cuando arranca el vehículo, el indicador de cambio de aceite no se restableció. Es necesario, repetir este procedimiento.

Pantalla Off Road+ (si así está equipado)

Cuando se presiona el botón “Off Road+” en el banco de instrumentos, la pantalla del módulo de instrumentos comenzará a mostrar mensajes relacionados con la característica. Dependiendo del modo de conducción en cuatro ruedas seleccionado, los mensajes diferirán, y después de cinco segundos, todos los mensajes se eliminarán de la pantalla. Los mensajes son los siguientes:

- 2H: Off Road+ No disponible, cambie a 4WD
- 4H: 4WD Rango alto Off Road+ Activo
- 4L: 4WD Rango Bajo Off Road+ Activo

El control crucero adaptativo (ACC) y el control de velocidad no están disponibles cuando utiliza el modo Off Road+. Si cualquier opción es seleccionada, se mostrará un mensaje específico indicando que las características no se encuentran disponibles. Los mensajes son los siguientes:

- 4H: Control de velocidad — Control de velocidad no disponible en Off Road+
- 4H: Control crucero adaptativo — Control crucero adaptativo (ACC) no disponible en Off Road+
- 4L: Control de velocidad — Control de velocidad no disponible en 4WD Rango bajo
- 4L: Control crucero adaptativo — Control crucero adaptativo (ACC) no disponible en 4WD Rango bajo

NOTA: El comportamiento del control electrónico de estabilidad en Off Road+ varía según el estado de 4WD. Si el vehículo está en 4WD alta, el control de tracción se apaga automáticamente. Además, si mantiene presionado el botón ESC OFF durante cinco segundos, se apagará el ESC. En 4WD baja, el control electrónico de estabilidad se apaga automáticamente independientemente del estado fuera del camino.

Elementos seleccionables de la pantalla del módulo de instrumentos

La pantalla del módulo de instrumentos puede utilizarse para visualizar los siguientes elementos del menú principal:

NOTA: Dependiendo de las opciones del vehículo, las características pueden variar.

• Velocímetro	• Asistencia al conductor (Si así está equipado)	• Mensajes
• Información del vehículo	• Información de viaje	• Configuración de pantalla
• Economía del combustible	• Stop/start	
• Fuera del camino (sí así está equipado)	• Audio	

Elementos del menú de la pantalla del módulo de instrumentos

NOTA: Los elementos del menú pueden variar de acuerdo a las características de su vehículo.

Velocímetro

Presione y libere los botones con las flechas hacia arriba o hacia abajo hasta que el ícono de la pantalla digital resalte en la pantalla del módulo de instrumentos. Presione y libere el botón con la flecha derecha o la izquierda para moverse a través de los submenús y presione el botón OK para cambiar de pantalla entre Km/h o MPH.

Información del vehículo

Presione y libere las flechas hacia arriba o hacia abajo hasta que el ícono/título de información en el vehículo sea resaltado en la pantalla del módulo de instrumentos. Presione el botón de la flecha derecha y la temperatura del refrigerante se mostrará. Presione el botón de la flecha derecha o izquierda para moverse a través de la información de los submenús, presione el botón OK para seleccionar o restablecer las siguientes características:

● Presión de llantas	● Temperatura del refrigerante
● Temperatura de la transmisión — Sólo en transmisión automática	● Presión del aceite
● Temperatura del aceite	● Vida del aceite
● Voltaje de la batería	

Off Road (si así está equipado)

Presione y libere los botones de las flechas arriba o abajo hasta que vea en la pantalla el ícono/título de Off Road en la pantalla del módulo de instrumentos. Presione y libere el botón de la flecha derecha o izquierda para desplazarse entre los submenús de información.

Tren motriz

- Ángulo de ruedas delanteras: Muestra un valor gráfico y numérico del ángulo de las ruedas delantera promedio calculado por la orientación del volante.
- Estado del bloqueo de la caja de transferencia: Muestra la gráfica "Bloqueo" durante la operación de los rangos 4WD Alto (HIGH), 4WD Alto (HIGH) de tiempo parcial y 4WD Bajo (LOW) solamente.
- Estado del bloqueo de ejes y barra estabilizadora (si así está equipado): Muestra la gráfica de bloqueo en ejes delantero y trasero, o sólo trasero, y la conexión de la barra estabilizadora con un mensaje (conectado o desconectado).

Inclinación y Giro

Muestra la inclinación y giro del vehículo en una gráfica con un ángulo numérico en pantalla.

NOTA: Cuando la velocidad del vehículo se vuelve demasiado alta para mostrar la inclinación y giro, se mostrará “--” en lugar de números y la gráfica se oscurecerá. Un mensaje indicando la velocidad necesaria para esta característica aparecerá en la pantalla.

Asistencia de conducción (si así está equipado)

El menú de asistencia de conducción muestra el estado de los sistemas ACC y LaneSense.

Presione y libere los botones de flecha hacia arriba o hacia abajo hasta el menú de asistencia de conducción se muestre en la pantalla del módulo de instrumentos.

Menú del control de velocidad adaptativo (ACC) (si así está equipado)

La pantalla del módulo de instrumentos mostrará el ajuste actual del sistema ACC. La información se mostrará dependiendo del estado del ACC.

Presione el botón de activación/desactivación del control de velocidad adaptativo (ACC) (localizado en el volante) hasta que una de las pantallas siguientes aparezca en la pantalla del módulo de instrumentos:

Control de velocidad adaptativo apagado

Cuando el ACC es desactivado, la pantalla mostrará el mensaje “Control de velocidad adaptativo Apagado” (Adaptative Cruise Control Off).

Control de velocidad adaptativo listo

Cuando el ACC está activado pero el ajuste de velocidad de ajuste no ha sido establecido, la pantalla mostrará el mensaje “Control de velocidad adaptativo Listo” (Adaptative Cruise Control Ready).

Presione el botón SET+ o Set- (localizados en el volante) y aparecerá lo siguiente en la pantalla del módulo de instrumentos.

ACC Establecido

Cuando se ajusta el ACC, la velocidad establecida se mostrará en el módulo de instrumentos.

La pantalla del ACC mostrará cualquier actividad que ocurra en el ACC, las actividades pueden ser:

- Cambio de ajuste de distancia
- Cancelación del sistema
- Anulación por el conductor
- Apagado del sistema
- Advertencia de proximidad del ACC
- Advertencia de ACC inhabilitado

NOTA: La pantalla del módulo de instrumentos regresará a la última pantalla seleccionada después de 5 segundos sin actividad en la pantalla ACC.

Para más información, refiérase a “Control de velocidad adaptativo (ACC)” en el capítulo “Arranque y operación”.

Rendimiento de combustible

Presione y suelte los botones de flecha de hacia arriba y abajo hasta que el icono/título de rendimiento de combustible sea resaltado. Presione y mantenga presionado el botón OK para restablecer la característica.

Cambie a izquierda o derecha para seleccionar una pantalla con o sin la información de consumo instantáneo de combustible.

- Rango: Muestra la distancia de viaje estimada (km o mi) que puede ser recorrida con el combustible restante en el tanque. Cuando el valor de Rango es menor a los 16 km (10 mi), se mostrará en pantalla el mensaje “Nivel de combustible bajo” y un nuevo valor de rango. El rango no puede restablecerse a través del botón OK.

NOTA: Cambios significativos en el estilo de conducción o carga del vehículo afectarán enormemente la distancia de rango del vehículo, sin importar lo que se muestre en la pantalla de Rango.

- Promedio: Esta pantalla muestra el rendimiento de combustible promedio (en MPG, L/100 km o km/L) desde el último restablecimiento.
- Instantáneo: Esta pantalla muestra el rendimiento de combustible instantáneo (en MPG, L/100 km o km/L) al conducir.

Información de viaje

Presione y libere los botones con las flechas “UP” (Arriba) o “DOWN” (Abajo) hasta que el icono/título de viaje se resalte en la pantalla del módulo de instrumentos. Alterne con los botones de flecha hacia la izquierda o derecha para seleccionar entre viaje A o viaje B. Se mostrará lo siguiente en información de viaje:

- Distancia
- Rendimiento promedio de combustible
- Tiempo transcurrido

Mantenga presionado el botón “OK” para restablecer toda la información.

Stop/Start (si así está equipado)

Presione y libere las flechas arriba o abajo hasta que el icono de Stop/Start sea seleccionado en la pantalla del módulo de instrumentos. La pantalla mostrará es estado del sistema Stop/Start.

Audio

Presione y libere las flechas arriba o abajo hasta que el título/icono de menú del Audio sea seleccionado en la pantalla del módulo de instrumentos. Este menú mostrará la información de la fuente de audio, incluyendo el nombre de la canción, artista y fuente de reproducción, acompañado de una gráfica.

Estado de llamada telefónica

Cuando ingresa una llamada, la pantalla emergente de Estado de llamada telefónica se mostrará en pantalla. La pantalla emergente se mantendrá hasta que la llamada sea contestada o ignorada.

NOTA: El estado de llamada reemplazará temporalmente la pantalla de información previa mostrada en el módulo de instrumentos. Cuando la pantalla emergente ya no sea mostrada, la pantalla regresará a la última pantalla utilizada.

Mensajes

Presione y libere las flechas arriba o abajo hasta que el ícono del menú de Mensajes sea seleccionado en la pantalla del módulo de instrumentos. Esta característica muestra el número de mensajes de Advertencia guardados. Presione el botón de la flechas derecha hasta que vea los mensajes guardados.

Cuando no existan mensajes presentes, el ícono del menú será un sobre cerrado, y se mostrará el mensaje “Sin Mensajes almacenados”.

Ajustes de pantalla

Presione y suelte los botones de flecha hacia arriba o hacia abajo hasta que el ícono/título del menú de ajustes de pantalla sea seleccionado en la pantalla del módulo de instrumentos. Presione y suelte el botón OK para acceder a los submenús y siga las instrucciones como se necesite. La pantalla de ajustes le permite cambiar la información que se muestra en la pantalla del módulo de instrumentos, así como la ubicación de la misma.

Menús Favoritos		
<ul style="list-style-type: none"> ● Velocímetro. 	<ul style="list-style-type: none"> ● Información del vehículo 	<ul style="list-style-type: none"> ● Fuera del camino (sí así está equipado). (mostrar/ocultar)
<ul style="list-style-type: none"> ● Asistencia al conductor (Si así está equipado) (mostrar/ocultar). 	<ul style="list-style-type: none"> ● Economía del combustible (mostrar/ocultar) 	<ul style="list-style-type: none"> ● Información de viaje (mostrar/ocultar)
<ul style="list-style-type: none"> ● Stop/Start (sí así está equipado). 	<ul style="list-style-type: none"> ● Audio (mostrar/ocultar) 	<ul style="list-style-type: none"> ● Mensajes
<ul style="list-style-type: none"> ● Configuración de pantalla. 	<ul style="list-style-type: none"> ● Ajustes del vehículo (sí así está equipado). 	

Pantalla de marcha (si así está equipado)

- Completo
- Individual

Marcha actual

- Apagado
- Encendido

Odómetro

- Mostrar
- Ocultar

Defaults

- Cancelar
- Restaurar

Mensaje del Ahorrador de batería/Modo de ahorro de batería - Acciones de reducción de carga eléctrica (si así está equipado)

Este vehículo está equipado con un sensor de batería inteligente (IBS) para realizar monitoreo adicional al sistema eléctrico y del estado de la batería del vehículo.

En los casos en que el IBS detecte una falla en el sistema de carga o las condiciones de la batería del vehículo están deterioradas, se tomarán acciones de ahorro en la carga de energía para extender el tiempo y distancia de conducción. Esto se realizará reduciendo la energía o apagando por completo cargas eléctricas no esenciales.

La reducción de carga sólo está activa cuando el motor se encuentra encendido. Se mostrará un mensaje si existe el riesgo de descarga de batería al punto en que el vehículo podría detenerse debido a la falta de energía eléctrica, o si el vehículo no podrá ser arrancado después del ciclo de manejo actual.

Cuando la reducción de carga se encuentra activa, el mensaje "Ahorrador de batería encendido" o "Modo de ahorro de batería" aparecerá en pantalla.

Estos mensajes indican que el vehículo tiene un nivel bajo de carga y continúa perdiéndola a un ritmo que el sistema de carga no es capaz de mantener.

NOTA:

- El sistema de carga es independiente de la reducción de carga. El sistema de carga realiza un diagnóstico constante.
- Si la luz de advertencia del sistema de carga se encuentra encendida, puede indicar un problema en el sistema de carga. Consulte "Luz de advertencia del sistema de carga" más adelante para más información.

Las Cargas eléctricas pueden desactivarse (si así está equipado) y las funciones del vehículo podrían verse afectadas por la reducción de carga:

- Asientos calefactables/Asientos ventilados/Volante calefactable (si así está equipado)
- Desempañador trasero y de espejos laterales
- Sistema de ventilación HVAC
- Sistema inversor de corriente AC de 115 volts
- Sistema de audio y telemática

La pérdida de carga en la batería puede indicar una o más de las siguientes condiciones:

- El sistema de carga no puede suministrar la energía eléctrica suficiente al vehículo debido a que las cargas eléctricas son mayores a la capacidad del sistema de carga. El sistema de carga continúa funcionando correctamente.

- Encender todas las posible cargas eléctricas (HVAC en los ajustes máximos, luces interiores y exteriores, tomas de corriente saturadas +12V, 150W, puertos USB), bajo ciertas condiciones de manejo (conducción en ciudad, remolque, detenciones constantes).
- Instalar opciones adicionales como luces, accesorios, sistemas de audio, alarmas o dispositivos similares.
- Condiciones de conducción inusuales (recorridos cortos después de largos periodos estacionado).
- El vehículo fue estacionado por un largo periodo de tiempo (semanas, meses).
- La batería fue reemplazada recientemente y no fue cargada por completo.
- La batería fue descargada por una carga mientras el vehículo se encontraba estacionado.
- La batería fue usada por un largo periodo de tiempo sin arrancar el motor para suministrar el radio, luces, cargadores, accesorios de 12V como aspiradoras, consolas de videojuegos o dispositivos similares.

Qué hacer cuando un mensaje de acción de reducción de carga eléctrica está presente (“Ahorrador de batería encendido” o “Modo ahorrador de batería”).

Durante un viaje:

- Reduzca las cargas de energía innecesarias como sea posible:
 - Apague cualquier luz que esté de más (interior o exterior).
 - Revise qué puede estar conectado a las tomas de corriente +12V, 115V AC, puertos USB.
 - Revise los ajustes del sistema de HVAC (ventilador, temperatura, etc).
 - Revise los ajustes del sistema de audio (volumen).

Después de un viaje:

- Revise si fue instalado algún accesorio adicional fue instalado (luces, accesorios, sistemas de audio, alarmas, etc.) y revise las especificaciones de existir alguno (carga y corrientes de encendido).
- Evalúe los últimos ciclos de manejo (distancia, tiempo de conducción y de estacionamiento).
- El vehículo debe ser llevado a servicio en si el mensaje está presente en los siguientes viajes y la evaluación del vehículo y patrón de conducción no ayudan a identificar la causa.

LUCES DE ADVERTENCIAS Y MENSAJES

Las luces de advertencia/indicadoras se encienden junto con un mensaje específico y/o una señal acústica cuando así si es aplicable. Estas indicaciones son sólo un indicativo y son de precaución y no deben ser consideradas como exhaustiva y/o alternativa a la información contenida en el manual del propietario, es aconsejable que lea cuidadosamente en todos los casos. Siempre consulte la información de este capítulo en el caso de una indicación de falla. Todos los testigos/indicadores se mostrarán al inicio, si así aplica. El menú de verificación del sistema puede aparecer dependiendo de las opciones de equipamiento y el estado actual del vehículo. Algunos testigos son opcionales y podrían no aparecer.

Luces de advertencia rojas



— Luz de advertencia de las bolsas de aire

Esta luz de advertencia se encenderá para indicarle una falla en el sistema de bolsas de aire, se encenderá y permanecerá encendida de cuatro a ocho segundos, como una verificación del testigo, cuando el interruptor de ignición se gira a encendido (ON/RUN) o accesorios (ACC). Esta luz se encenderá acompañada de una alerta sonora cuando se detecta una falla en las bolsas de aire, y permanecerá encendida hasta que se elimine el problema. Si la luz no se enciende durante el arranque, permanece encendida o se enciende mientras conduce, lleve su vehículo a su distribuidor autorizado inmediatamente para que inspeccione el sistema.



BRAKE — Luz de advertencia de los frenos

Esta luz de advertencia monitorea diversas funciones del freno, incluyendo el nivel de líquido de frenos y la aplicación de freno de mano. Si la luz de frenos se enciende, puede indicar que el freno de estacionamiento está aplicado, que hay un nivel bajo del líquido de frenos o hay un problema con el sistema de frenos antibloqueo.

Si la luz continua encendida cuando el freno de estacionamiento se ha quitado y el líquido de frenos se encuentra a su máxima capacidad en el depósito del cilindro maestro, podrá indicar que el sistema hidráulico tiene algún problema con la presión del freno y lo ha detectado el Sistema de Frenos Antibloqueo. (ABS) / Control Electrónico de Estabilidad (ESC). En este caso, la luz continuará encendida hasta que el problema sea corregido, si el problema es con la presión en los frenos, la presión del ABS entrará en función cada vez que los frenos sean aplicados y una pulsación en el pedal se podrá sentir cada vez que se lleve a cabo este proceso.

El sistema dual de frenos tiene una capacidad de frenado en reserva en caso de una falla parcial del sistema hidráulico. Una pérdida en el sistema dual también encenderá la luz de advertencia cuando el nivel del líquido de frenos está más bajo que en el nivel especificado.

La luz permanecerá encendida hasta que el problema se corrija.

NOTA: Es posible que la luz parpadee momentáneamente durante las vueltas cerradas, lo cual hace que cambien las condiciones del nivel del líquido. Se debe dar servicio al vehículo y revisar el nivel de líquido de frenos. Si se indica

una falla del sistema de frenos, es necesario llevar el vehículo a reparación inmediatamente.

¡ADVERTENCIA!

Es peligroso conducir el vehículo con la luz roja de frenos encendida. Es probable que parte del sistema de frenos esté fallando. Esto significa que el vehículo tardará más en detenerse, pudiendo ocasionar un accidente. Lleve el vehículo a revisión inmediatamente.

Los vehículos equipados con el sistema ABS, también están equipados con el Sistema Electrónico de Distribución de Fuerza de Frenado (EBD). En caso de que falle el sistema EBD la luz de freno se encenderá junto con la luz de ABS. Se requiere que el sistema ABS sea reparado tan pronto sea posible.

El funcionamiento de la luz de freno puede revisarse si se coloca el interruptor de ignición de la posición OFF a la posición ON/RUN. La luz se encenderá 2 segundos aproximadamente. La luz se deberá apagar a menos que el freno de estacionamiento esté colocado o si se detecta alguna falla en el sistema de frenos. Si la luz no se enciende en ningún momento acuda a que la revise un distribuidor autorizado.

La luz de freno también se encenderá si el freno de estacionamiento está activo y se enciende el vehículo.

NOTA: Esta luz sólo se enciende si se aplica el freno de estacionamiento, no muestra los grados de aplicación del freno.



— Luz de advertencia de carga de la batería

Esta advertencia se ilumina cuando la batería no está cargando correctamente. Si se mantiene encendida con el motor andando, puede existir una falla en el sistema de carga. Contacte a su distribuidor autorizado inmediatamente. Esto indica una posible falla en el sistema eléctrico del vehículo o algún componente relacionado con este sistema. Si requiere de arrancar el vehículo con cables puente, consulte el procedimiento correcto en el capítulo "Qué hacer en caso de emergencias".



— Luz de advertencia de puerta abierta

Esta advertencia muestra cuando alguna de las puertas del vehículo está abierta o no está bien cerrada.

NOTA: Si el vehículo está moviéndose, también se escuchará una alerta sonora.



— Luz de advertencia de falla en la dirección eléctrica

Esta luz es usada para notificar una falla en el sistema EPS (dirección asistida eléctricamente). Consulte "Dirección eléctricamente asistida" en el capítulo "Arranque y Operación" para mayor información.

¡ADVERTENCIA!

La operación continua con la asistencia reducida puede poner en riesgo su seguridad y la de los otros. Debe realizar servicio lo más pronto posible.



— **Luz de advertencia del control electrónico del acelerador (ETC)**

Esta advertencia le informa si se experimenta un problema con el control electrónico del acelerador o garganta del acelerador (ETC). Si se detecta un problema mientras el motor está funcionando, la luz se encenderá o destellará dependiendo de la naturaleza del problema. Cicle la ignición con el vehículo detenido en un lugar seguro y con la transmisión en "P". La luz se debe apagar. Si la luz permanece encendida con el motor en marcha, el vehículo generalmente se puede conducir, sin embargo, acuda a su distribuidor autorizado lo antes posible.

NOTA: La luz podría encenderse si se presiona el pedal del acelerador y freno al mismo tiempo.

Si la luz continúa parpadeando cuando el motor está funcionado, se requiere servicio inmediatamente. En este caso, usted puede experimentar un desempeño reducido, una velocidad de ralentí elevada o áspera o un paro del motor, por lo que su vehículo requerirá ser remolcado. Esta luz se encenderá cuando el interruptor de ignición sea colocado en la posición ON/RUN. Si la luz no se enciende durante el arranque, solicite a un distribuidor autorizado que verifique el sistema.



— **Luz de advertencia de temperatura de anticongelante del motor**

Esta luz le advierte acerca de la condición de sobrecalentamiento del motor. Si la temperatura del refrigerante del motor es muy alta, este indicador se iluminará y se escuchará una alerta sonora. Si la temperatura alcanza el límite superior, se escuchará una alerta sonora continua por 4 minutos o hasta que se le permita enfriar al motor, lo que ocurra primero.

Si la luz se enciende mientras conduce, oríllese y detenga el vehículo. Si el aire acondicionado A/C se encuentra funcionando, apáguelo. Además, cambie la transmisión a la posición "N" (neutral) y deje el motor en ralentí. Si la temperatura del motor no regresa a la normalidad, apague el motor inmediatamente y solicite asistencia. Consulte la sección "Si su motor se sobrecalienta" en el capítulo "Qué hacer en caso de emergencia" para más información.



— **Luz de advertencia de cofre abierto**

Este mensaje muestra cuando el cofre del vehículo está abierto o no está bien cerrado.

NOTA: Si el vehículo está en movimiento sonará también una alerta sonora.



— **Luz de advertencia de presión del aceite**

Esta luz de advertencia se iluminará y sonará una campanilla para indicar baja presión de aceite del motor. Si la luz y el timbre se encienden mientras conduce, detenga el vehículo de manera segura y apague el motor lo antes posible. Una vez que el vehículo se haya detenido de forma segura, vuelva a arrancar el motor y controle la luz de advertencia de presión de aceite. Si la luz de advertencia de presión de aceite sigue encendida, apague el motor y comuníquese con un distribuidor autorizado para obtener más información. No opere el vehículo hasta que se corrija la causa. Si la luz ya no está

encendida, el motor puede funcionar, pero se recomienda llevar el vehículo a un distribuidor autorizado lo antes posible.

No opere el vehículo hasta que se corrija la causa. Esta luz no indica cuánto aceite hay en el motor. El nivel de aceite del motor debe comprobarse debajo del cofre.



— **Luz de advertencia de temperatura del aceite**

Esta luz se enciende cuando la temperatura del aceite del motor es muy alta. Si la luz se enciende mientras conduce, detenga el vehículo y apague el motor tan pronto como sea posible. Espere a que la temperatura del aceite regrese a un nivel normal.



— **Luz indicadora del recordatorio del cinturón de seguridad trasero (si así está equipado)**

Esta luz de advertencia le indicará cuando los cinturones de seguridad de los pasajeros en la segunda fila de asientos se encuentran desabrochados. Cuando el interruptor de ignición es colocado por primera vez en la posición "ON/RUN" y el cinturón de seguridad de alguno de los pasajeros en la segunda fila de asientos se encuentra desabrochado, la luz correspondiente al asiento se encenderá en la esquina superior derecha del módulo de instrumentos, reemplazando de forma temporal la información configurable de esa posición. Si el cinturón de seguridad de la segunda fila de asientos se encontraba abrochado al inicio de la conducción es desabrochado, la luz de advertencia cambiará del símbolo abrochado a desabrochado, y se escuchará una alerta.



— **Luz de advertencia del recordatorio del cinturón de seguridad**

Esta luz de advertencia le advertirá cuando los cinturones de seguridad del conductor o pasajero delantero se encuentran desabrochados. Cuando el interruptor de ignición es colocado por primera vez en la posición "ON/RUN" y el cinturón de seguridad del conductor está desabrochado, sonará una campanilla y esta luz se encenderá. Al conducir, si el cinturón de seguridad del conductor sigue desabrochado, la luz de recordatorio del cinturón de seguridad se iluminará, permanecerá encendida y sonará la campanilla. Consulte el capítulo "Seguridad" para más información.



— **Luz de advertencia de temperatura de la transmisión (si así está equipado)**

Esta luz de advertencia se iluminará para advertir de una temperatura alta del fluido de la transmisión. Esto puede ocurrir con un uso intenso, como el remolque de un remolque. Si esta luz se enciende, detenga el vehículo y haga funcionar el motor al ralentí o un poco más rápido, con la transmisión en Park(P) o Neutral (N), hasta que la luz se apague. Una vez que la luz se apaga, puede continuar conduciendo normalmente. Si está equipado con transmisión manual, esta advertencia se iluminará para advertir de una temperatura alta del embrague. Esto puede ocurrir si el conductor hace un mal uso del pedal del embrague o apoya el pie en el pedal del embrague o si activa parcialmente el embrague durante más tiempo. Si la luz se enciende, será con un mensaje TRANSMISIÓN CALIENTE al ralentí con la transmisión en NEUTRAL(N) hasta que la luz se apague. Una vez que la luz se apague, siga el mensaje que se muestra en el módulo de instrumentos.

¡ADVERTENCIA!

Si continúa operando el vehículo cuando la luz de advertencia de temperatura de la transmisión está encendida, podría hacer que el líquido hierva, entre en contacto con el motor caliente o los componentes del escape y provoque un incendio. Si continúa operando el vehículo cuando se muestra el mensaje TRANSMISIÓN CALIENTE o se enciende la luz de advertencia de temperatura de la transmisión, podría hacer que la transmisión se sobrecaliente y provoque un incendio.

¡PRECAUCIÓN!

La conducción continua con la luz de advertencia de temperatura de la transmisión encendida eventualmente causará daños severos a la transmisión o fallas en la transmisión. Si continúa operando el vehículo cuando se muestra el mensaje TRANSMISIÓN CALIENTE o se enciende la luz de advertencia de temperatura de la transmisión, podría hacer que el transmisión se sobrecaliente y provocar daños graves en la transmisión, o fallas.

Advertencias de seguridad del vehículo

— **Luz de seguridad del vehículo (si así está equipado)**

Esta luz destellará en un rango rápido por 15 segundos cuando se active la alarma y después parpadeará lentamente hasta que se desactive.

Luces de advertencia amarillas

— **Luz de advertencia de frenos antibloqueo (ABS)**

Esta luz monitorea al sistema de frenos antibloqueo (ABS). La luz se encenderá cuando el interruptor de ignición es colocado en la posición de encendido/en marcha y puede mantenerse encendida hasta por cuatro segundos.

Si la luz permanece encendida después del arranque o se enciende y permanece encendida mientras se conduce, indica que la parte del ABS en el sistema de frenos no está funcionando y requiere de servicio. Sin embargo, el sistema de frenos convencionales continuará funcionando normalmente, si la luz de los frenos de advertencia de frenos (BRAKE) no se encuentra encendida.

Si la luz de advertencia del ABS se encuentra encendida, debe realizarle servicio al sistema de frenos lo más pronto posible y así recuperar los beneficios de los frenos antibloqueo. Si la luz de advertencia de frenos no se enciende cuando coloca la ignición en la posición Encendido/En marcha, lleve su vehículo a su distribuidor autorizado para inspección.



— **Luz de advertencia de activación del control electrónico de estabilidad (ESC)**

Esta luz de advertencia le indicará cuando el sistema ESC se encuentre activo. La luz de advertencia de mal funcionamiento/activación del ESC en el módulo de instrumentos se enciende cuando el interruptor de ignición se gira a la posición ON/RUN o ACC/ON/RUN. Se debe apagar cuando el motor está funcionando. Si esta luz se enciende continuamente con el motor

funcionando, se ha detectado un mal funcionamiento en el sistema ESC. Si esta luz permanece encendida después de varios ciclos de ignición y de que el vehículo ha sido conducido varios kilómetros a velocidades mayores de 48 km/h (30 mph), vea a su distribuidor autorizado tan pronto como sea posible para que se diagnostique y corrija el problema.

- La luz indicadora de ESC apagado y la luz de mal funcionamiento/activación se enciende momentáneamente cada vez que el interruptor de ignición se coloca en encendido.
- El sistema ESC emitirá zumbidos o bips cuando esté activo. Esto es normal; los sonidos cesarán cuando el ESC se desactive.
- Este testigo indica que un evento de activación del ESC está ocurriendo.



— **Luz de advertencia del control electrónico de estabilidad (ESC) apagado (si así está equipado)**

Esta luz indica que el control electrónico de estabilidad (ESC) está apagado. Cada que la ignición es colocada en la posición encendido/en marcha, el sistema ESC se encenderá, aún si este fue desactivado previamente.



— **Luz de advertencia del tapón de llenado de combustible suelto (si está equipado)**

Esta luz de advertencia se iluminará cuando el tapón de llenado de combustible esté suelto. Cierre correctamente el tapón de llenado para desconectar la luz. Si la luz no se apaga, consulte a un distribuidor autorizado.



— **Luz de advertencia de bajo nivel de combustible**

Cuando el nivel de combustible alcanza aproximadamente 7.5L (2 gal) la luz se encenderá y se escuchará una alerta sonora. La luz permanecerá encendida hasta que se agregue combustible.



— **Luz de advertencia de líquido del limpiaparabrisas bajo (si así está equipado)**

Esta luz indica que el líquido del limpiaparabrisas está bajo.



— **Luz de advertencia de falla/revise el motor (MIL)**

La luz de advertencia de falla/revise el motor (MIL) es parte de un sistema de diagnóstico conocido como (OBDII) que monitorea las emisiones y el sistema de control del motor. La luz se encenderá cuando el interruptor de ignición se coloca en encendido y se mantendrá encendida, como una verificación del foco, hasta que se arranque el motor. Si la luz no se enciende cuando el interruptor de ignición es colocado en la posición ON/RUN, lleve su vehículo a revisión lo más pronto posible.

Ciertas condiciones, como un tapón de la compuerta de gasolina flojo o faltante, mala calidad de combustible y demás, pueden provocar el encendido de esta luz indicadora. Debe llevar el vehículo a servicio si la luz permanece encendida después de varios estilos de conducción típicos. En la mayoría de las situaciones el vehículo puede conducirse y no necesitará ser remolcado.

Cuando el motor está encendido, la luz MIL puede destellar para alertar acerca de condiciones serias que podrían provocar la pérdida de fuerza inmediata o severos daños al convertidor catalítico. Lleve su vehículo a servicio lo más pronto posible si esto ocurre.

¡ADVERTENCIA!

Un mal funcionamiento del convertidor catalítico, como se hace referencia anteriormente, puede alcanzar temperaturas más altas que en condiciones normales de funcionamiento. Esto puede causar un incendio si conduce despacio, o se estaciona sobre sustancias inflamables como plantas secas, madera, cartón, etc. Esto podría resultar en lesiones graves o la muerte al conductor, los ocupantes u otras personas.

¡PRECAUCIÓN!

Períodos de manejo prolongados con el MIL encendido podría ocasionar daños al sistema de emisiones. Podría afectar la manejabilidad y la economía de combustible. Si el MIL está destellando, se pueden causar daños severos al convertidor catalítico y perder potencia. Se requiere servicio de inmediato.



— **Luz de advertencia de servicio a tracción 4WD (si así está equipado)**

Esta luz de advertencia se enciende para indicarle una falla con el sistema de tracción 4WD. Si la luz se mantiene encendida o se enciende mientras conduce, significa que el sistema de tracción 4WD no está funcionando correctamente. Le recomendamos conducir a su distribuidor autorizado más cercano para realizarle servicio a su vehículo de inmediato.



— **Luz de advertencia de servicio a la advertencia de colisión frontal (FCW, si así está equipado)**

Esta luz de advertencia se encenderá para indicar una falla en el sistema de advertencia de colisión frontal. Contacte a su distribuidor autorizado para realizarle servicio. Consulte “Advertencia de colisión frontal (FCW)” en el capítulo “Seguridad” para más información.



— **Luz de advertencia de servicio al Sistema Paro/Arranque de motor (Stop/Start, si así está equipado)**

Esta luz de advertencia se encenderá para indicar que el sistema Stop/start no está trabajando adecuadamente y se requiere servicio. Contacte a su distribuidor autorizado.



— **Luz de advertencia de falla del control de velocidad (si así está equipado)**

Este indicador se encenderá para indicar que el control de velocidad no está funcionando correctamente y requiere servicio. Contacte a su distribuidor autorizado.



— **Luz de advertencia de barra estabilizadora (si así está equipado)**

Esta luz Indicadora se encenderá cuando existe una falla en el sistema de desconexión de la barra estabilizadora delantera.



— **Luz de advertencia del sistema de monitoreo de presión de las llantas (TPMS)**

La luz de advertencia se enciende acompañada de un mensaje para indicar que la presión de llanta está por debajo del valor recomendado y/o existe una lenta pérdida de presión. En estos casos, la duración óptima de llantas y consumo de combustible no están garantizados.

Si dos o más llantas se encuentran en las condiciones descritas anteriormente, la pantalla mostrará los mensajes correspondientes a cada llanta en orden.

¡PRECAUCIÓN!

No continúe conduciendo con una o más llantas bajas, ya que el manejo puede verse comprometido. Detenga el vehículo, evite giros y frenadas fuertes. Repare inmediatamente utilizando el kit de reparación de llanta apropiado y contacte a su distribuidor autorizado lo más pronto posible.

Todas las llantas, incluyendo la de refacción (si así está equipado), se deben verificar mensualmente cuando estén frías para asegurarse de que están infladas a la presión recomendada por el fabricante indicada en la placa del vehículo o en la etiqueta de presión de inflado de las llantas. Si su vehículo tiene llantas de tamaño diferente al indicado en la etiqueta del vehículo o en la etiqueta de presión de inflado de las llantas, usted debe determinar la presión de inflado correcta de esas llantas.

Como característica adicional de seguridad, su vehículo puede estar equipado con un sistema de monitoreo de presión de las llantas (TPMS), el cual ilumina una luz indicadora de baja presión de las llantas cuando una o más llantas tienen la presión baja. Por consiguiente, cuando se ilumina la luz indicadora de baja presión de las llantas debe detenerse, revisar las llantas tan pronto como sea posible e inflarlas a la presión correcta. Conducir con una llanta muy desinflada ocasiona que la llanta se sobrecaliente y puede ocasionar que se dañe. El inflado insuficiente también reduce la economía de combustible, la vida del dibujo de la llanta, y puede afectar el manejo del vehículo y su capacidad para detenerse.

Es importante destacar que el TPMS no sustituye el mantenimiento adecuado de las llantas y que es responsabilidad del conductor mantener la presión correcta de las llantas, aún si la falta de inflado no ha llegado al grado de activar la iluminación de la luz indicadora de baja presión de las llantas del TPMS.

Su vehículo también ha sido equipado con un indicador de falla del TPMS para avisar que el sistema no está funcionando correctamente. El indicador de falla del TPMS está combinado con la luz indicadora de baja presión de las llantas. Cuando el sistema detecta un mal funcionamiento, la luz destella durante aproximadamente un minuto y después permanece encendida. Esta secuencia continuará en los siguientes arranques del vehículo mientras exista la falla. Cuando el indicador de falla se ilumina, es posible que el sistema no pueda detectar o señalar la baja presión de la llanta como debería hacerlo. Las fallas del TPMS pueden ocurrir por varias razones, incluyendo la instalación de llantas de repuesto o de ruedas alternativas en el vehículo que impidan el funcionamiento correcto del TPMS. Revise siempre la luz de falla del TPMS después de reemplazar una o más llantas o ruedas en su vehículo, para confirmar que el reemplazo de las ruedas o llantas alternativas permiten que el TPMS continúe funcionando correctamente.

¡PRECAUCIÓN!

El TPMS ha sido optimizado para las llantas y ruedas de equipo original. Las presiones y advertencias del TPMS se establecieron para el tamaño de llantas equipadas en su vehículo. Si utiliza equipo de reemplazo que no es del mismo tamaño, tipo y/o estilo, el sistema podría funcionar incorrectamente o se podría dañar el sensor. Las ruedas no originales pueden ocasionar daños a los sensores. Si su vehículo está equipado con TPMS no use sellador para llantas que no sea original ni contrapesos de balanceo, ya que podrían ocasionar daños a los sensores.



Luz de advertencia de falla del sistema de inyección de AdBlue® (UREA) -Si así está equipado

Esta luz de advertencia se iluminará junto con un mensaje dedicado en la pantalla (si así está equipado) si un fluido desconocido se inserta conforme a las características aceptables, o si se detecta un consumo medio de AdBlue® (UREA) superior al 50%. Póngase en contacto con un distribuidor autorizado lo antes posible. Si el problema no se resuelve, aparecerá un mensaje específico en la pantalla del módulo de instrumentos cada vez que se alcance un determinado umbral hasta que ya no sea posible arrancar el motor. Cuando queden aproximadamente 200 km (125 millas) antes de que se vacíe el tanque de AdBlue® (UREA), aparecerá un mensaje continuo en el panel de instrumentos, acompañado por un timbre (si así está equipado).

Luces indicadoras de color amarillo



Luz indicadora 4WD (si así está equipado)

Está luz alerta al conductor de que el modo de tracción en las cuatro ruedas está activado y las flechas cardán frontal y trasera están bloqueadas mecánicamente forzando las llantas traseras y delanteras a rotar a la misma velocidad.



Luz indicadora 4WD de rango bajo (si así está equipado)

Está luz alerta al conductor de que el modo de tracción en las cuatro ruedas de rango bajo está activado. Las flechas cardán frontal y trasera están bloqueadas mecánicamente forzando las llantas traseras y delanteras a rotar a la misma velocidad. El rango bajo proporciona una mayor salida de torque hacia las ruedas.



Luz indicadora 4WD de tiempo parcial (si así está equipado)

Está luz alerta al conductor de que el modo de tracción en las cuatro ruedas de tiempo parcial está activado, y las flechas cardán frontal y traseras están bloqueadas mecánicamente forzando las llantas traseras y delanteras a rotar a la misma velocidad.



Luz indicadora de falla del bloqueo de ejes (si así está equipado)

Está luz se encenderá cuando se ha detectado una falla en el bloqueo de eje delantero/trasero.



Luz de indicadora de servicio del sistema de advertencia de colisión frontal apagado (si así está equipado)

Esta luz indicadora se iluminara para indicar que el sistema de advertencia de colisión frontal está apagado.



— **Luz indicadora de bloqueo del eje delantero/trasero (si así está equipado)**

Esta luz indica que el eje delantero, trasero o ambos han sido bloqueados. El testigo mostrará el ícono del candado en el eje delantero y trasero para indicar el estado actual del bloqueo.



— **Luz indicadora de advertencia de colisión frontal APAGADA (si está equipada)**

Esta luz indicadora se enciende para indicar que la advertencia de colisión frontal está desactivada.



— **Luz indicadora de punto muerto (si está equipado)**

Esta luz alerta al conductor de que el vehículo está en modo neutral.



— **Luz de advertencia de servicio del control de cruceo adaptativo (si así está equipada)—**

Esta luz de advertencia se encenderá cuando el control de cruceo adaptativo no está funcionando y requiere servicio. Refiérase a “Control de Cruceo Adaptativo (ACC)” en el capítulo de “Arranque y Operación” para obtener más información



— **Luz indicadora de barra estabilizadora (si así está equipado)**

Esta luz Indicadora se encenderá cuando se desconecta la barra estabilizadora delantera.



— **Luz indicadora de Off Road+ (si así está equipado)**

Esta luz indicadora se encenderá cuando se ha activado el sistema Off Road+.



— **Luz indicadora de luz del área de carga (si así está equipado)**

Esta luz indicadora se iluminará cuando se han encendido las luces del área de carga.



— **Esperar para encender la luz - Si está equipado**

Esta luz indicadora se iluminará durante aproximadamente dos segundos cuando el encendido se coloque en la posición ON / RUN. Su duración puede ser mayor en función de las condiciones de funcionamiento más frías. El vehículo no iniciará el arranque hasta que ya no se muestre el indicador.

NOTA: Es posible que la luz de espera para arrancar no se encienda si la temperatura del colector de admisión es lo suficientemente cálida.

Luces indicadoras de color verde



— **Control crucero adaptativo (ACC) establecido sin objetivo detectado (si así está equipado)**

Esta luz se encenderá cuando el ACC esté establecido y no exista algún vehículo objetivo detectado. Refiérase a la sección de “Control crucero adaptativo (ACC) (si así está equipado)” en el capítulo “Arranque y operación” para obtener mayor información.



— **Control crucero adaptativo (ACC) establecido con objetivo detectado (si así está equipado)**

Esta luz se encenderá cuando el ACC esté establecido y exista un vehículo objetivo detectado. Refiérase a la sección de “Control crucero adaptativo (ACC) (si así está equipado)” en el capítulo “Arranque y operación” para obtener mayor información.



— **Luz indicadora 4WD Auto (si así está equipado)**

Está luz alerta al conductor de que el modo de tracción en las cuatro ruedas de está activado. El sistema proporcionará poder a las cuatro ruedas y lo distribuirá entre los ejes delantero y trasero según se necesite. Esto proporcionará la tracción máxima en condiciones secas y resbaladizas.



— **Control electrónico de velocidad establecido (si está equipado en un módulo de instrumentos premium)**

Está luz indicadora se iluminará cuando el control electrónico de velocidad se le haya fijado a una velocidad. Refiérase a la sección “Control electrónico de velocidad (si así está equipado)” en el capítulo de “Arranque y operación” para obtener mas información.



— **Luz indicadora de faros de niebla delanteros (si así está equipado)**

Esta luz indica que los faros para niebla delanteros están encendidos.



— **Luz de estacionamiento/faros**

Este indicador se iluminará cuando las luces de estacionamiento o los faros se encienden.



— **Luz indicadora de Stop/Start activo (si así está equipado)**

Esta luz se enciende cuando la función Stop/Start se encuentra en modo “Autostop”.



— **Indicadores de luces direccionales**

Las flechas en el módulo de instrumentos destellarán independientemente, al mismo tiempo que las luces direccionales exteriores al seleccionar izquierda o derecha moviendo la palanca multifunción hacia arriba (derecha) o hacia abajo (izquierda).

NOTA:

- Una alerta auditiva continua sonará si el vehículo viaja más de 1.6 km con cualquiera de las luces direccionales encendidas
- Inspeccione el vehículo en busca de luces fundidas si cualquiera de los indicadores destella a un ritmo rápido.



— **Luz indicadora de cinturón de seguridad trasero abrochado** (*si está equipado en un módulo de instrumentos premium*)

Esta luz indica cuando se ha abrochado un cinturón de seguridad trasero en la segunda fila. Aparecerá un indicador en la esquina superior derecha de la pantalla del grupo de instrumentos para corresponder a la posición específica del asiento una vez que se haya abrochado el cinturón de seguridad.

Luces indicadoras de color blanco



— **Luz de control crucero adaptativo (ACC) listo** (*si así está equipado con un módulo de instrumentos premium*)

Esta luz se enciende cuando el vehículo equipado con control de crucero adaptativo ha sido encendido, pero no está establecido. .



— **Luz de control de crucero adaptativo (ACC) activo: si está equipado con un módulo de instrumentos base**

Esta luz se encenderá cuando el vehículo equipado con ACC se haya encendido, pero no configurado.



— **Luz de ajuste del control de crucero adaptativo (ACC): si está equipado con un módulo de instrumentos base**

Esta luz se encenderá cuando el vehículo equipado con ACC se haya encendido, pero no configurado.



— **2H — Luz indicadora de tracción en dos ruedas alta: si está equipado con un módulo de instrumentos premium**

Esta luz alerta al conductor de que el vehículo está en modo alto de tracción en dos ruedas.

Consulte el capítulo “Seguridad” para más información.



— **Luz indicadora de asiento trasero desocupado** (*si así está equipado*)

Esta luz indica cuando se ha abrochado un cinturón de seguridad trasero en la segunda fila. Aparecerá un indicador en la esquina superior derecha de la pantalla del módulo de instrumentos para corresponder a la posición específica del asiento una vez que se haya abrochado el cinturón de seguridad.



— **Indicador de control electrónico de velocidad listo** (*si está equipado con pantalla del módulo de instrumentos premium*)

Esta luz indica cuando un cinturón de seguridad trasero está desabrochado en la segunda fila. Cuando el encendido se coloca por primera vez en la posición ON / RUN o ACC / ON / RUN, y si un cinturón de seguridad en la segunda fila está desabrochado, una luz correspondiente al asiento específico se encenderá en la parte superior derecha de la pantalla del módulo de instrumentos, reemplazando momentáneamente la información de esquina configurable. Si se desabrocha un cinturón de seguridad de la segunda fila que estaba abrochado al comienzo del viaje, la luz de recordatorio del cinturón de seguridad trasero cambiará del símbolo abrochado al desabrochado y sonará una campanilla.



Luz indicadora de asiento trasero desocupado (si está equipado)

Esta luz indica cuando los asientos traseros del pasajero están desocupados y se iluminará en la parte superior derecha de la pantalla del módulo de instrumentos, reemplazando momentáneamente la información configurable de la esquina.



Luz indicadora de control de crucero listo: si así está equipado con un módulo de instrumentos premium

Esta luz se encenderá cuando se encienda el control de crucero, pero no se configure.



Luz indicadora SET del control de crucero: si así está equipado con un módulo de instrumentos base

Esta luz indicadora se iluminará cuando se establezca el control de crucero.



Luz indicadora de control de crucero listo: si así está equipado con un módulo de instrumentos base

Esta luz se encenderá cuando se encienda el control de crucero, pero no se configure.

Consulte el capítulo “Arranque y operación” para más información.



Selec - Luz indicadora de control de velocidad (SSC) - Si está equipado

Esta luz se encenderá cuando se activa el control de velocidad Selec - Speed. Este control de velocidad SÓLO está disponible en modo 4WD de rango bajo.

Luz indicadora de color azul



Indicador de las luces altas

Esta luz indicadora se iluminará para indicar que las luces altas están encendidas. Con las luces bajas activadas, empuje la palanca multifunción hacia adelante (hacia la parte delantera del vehículo) para encender las luces altas. Tire de la palanca multifunción hacia atrás (hacia la parte trasera del vehículo) para apagar las luces altas. Si las luces altas están apagadas, tire de la palanca hacia usted para activar una luz alta temporal, escenario de “flash para adelantar”.

SISTEMA DE DIAGNÓSTICO A BORDO – OBD II

Su vehículo está equipado con un sistema sofisticado de diagnóstico a bordo llamado OBD II. Este sistema realiza el monitoreo del desempeño de los sistemas de emisiones, motor y control de la transmisión automática. Cuando estos sistemas funcionan correctamente, su vehículo tendrá un desempeño y rendimiento de combustible excelentes, además de que las emisiones del motor cumplirán con los reglamentos gubernamentales.

Si alguno de estos sistemas requiere servicio, el sistema OBD II encenderá la “Luz Indicadora de Mal Funcionamiento” (MIL). También guardará códigos de diagnóstico y otra información que ayudará a su técnico de servicio

a realizar reparaciones. Aún cuando usted pueda manejar su vehículo sin recurrir a una grúa, acuda a servicio con su distribuidor autorizado tan pronto como sea posible.

¡PRECAUCIÓN!

- La conducción prolongada con la “Luz Indicadora de Mal Funcionamiento” encendida puede causar daños adicionales al sistema de control de emisiones. Esto también puede afectar el rendimiento de combustible y la capacidad de conducción. El vehículo debe recibir servicio antes de realizar cualquier prueba de emisiones.
- Si la “Luz Indicadora de Mal Funcionamiento (MIL)” parpadea cuando el motor está en marcha, se producirán pronto daños severos al convertidor catalítico y pérdida de potencia. Lleve su vehículo a revisión con su distribuidor lo antes posible.

Seguridad cibernética del sistema de diagnóstico a bordo (OBD II)

Su vehículo está equipado con un sistema de diagnóstico a bordo (OBD II) y un puerto de conexión para permitirle acceder a la información relativa al rendimiento del control de emisiones del vehículo. Técnicos de servicio autorizados pueden necesitar acceder a esta información para asistir el diagnóstico y servicio del sistema de emisiones y del vehículo.

¡ADVERTENCIA!

- SÓLO un técnico de servicio autorizado debe conectar equipo al puerto de conexión OBD II para leer el VIN, realizar diagnóstico y servicio a su vehículo.
- Si se conecta un equipo no autorizado al puerto del OBD II, como un dispositivo de rastreo, podría ser:
 - Que los sistemas del vehículo, incluyendo los sistemas relativos a la seguridad sean dañados y provocar una pérdida de control del vehículo, resultando en un accidente con lesiones serias o la muerte.
 - Acceso, o permitir el acceso a otros, de la información almacenada en los sistemas del vehículo, incluyendo información personal.

Para más información, consulte “Prácticas de privacidad” y “Seguridad cibernética” en “Todo acerca Uconnect Access” en el manual del radio correspondiente y en este manual en la sección “Seguridad cibernética” en el capítulo “Multimedia”.

PROGRAMAS DE MANTENIMIENTO DE INSPECCIÓN DE EMISIONES

Pasar el sistema de control de emisiones del vehículo podría ser un requerimiento legal en algunas localidades. La falla de la prueba del control de emisiones podría impedir la circulación del vehículo.



Para los Estados que tengan requerimiento de I/M (inspección y mantenimiento), esta verificación comprueba lo siguiente: la luz indicadora de mal funcionamiento (MIL) está funcionando y no se enciende cuando está en marcha y el sistema OBD II (diagnóstico a bordo) está listo para la prueba.

Normalmente, el sistema OBD II ya está listo. Pero podría no estarlo si recientemente ha recibido servicio, si ha tenido la batería descargada o si se le ha reemplazado. Si el sistema OBD II determina que no está listo para la prueba, su vehículo podría fallar la prueba.

Su vehículo tiene una prueba simulada con la llave de ignición la cual puede usar antes de ir a la estación de prueba. Para verificar si el sistema de OBD II de su vehículo está listo, usted debe de hacer lo siguiente:

1. Coloque el interruptor de ignición a la posición de encendido, pero aún no de marcha al motor.

NOTA: Si le da marcha al motor tiene que empezar el procedimiento nuevamente.

2. Tan pronto como coloque la ignición en la posición encendido, usted verá el símbolo (MIL) encendido como cualquier otro testigo.
3. Aproximadamente 15 segundos después, una de las siguientes dos cosas sucederá:
 - El testigo “MIL” destellará por aproximadamente 10 segundos y entonces se iluminará completamente hasta que usted gire la llave a la posición de “OFF” o de marcha al motor. Esto significa que el sistema de OBD II de su vehículo no está listo y no debe continuar con la estación I/M.
 - El “MIL” no destella y está completamente iluminado hasta que coloque el interruptor de ignición hasta la posición Asegurado o de marcha al motor. Esto significa que el sistema de OBD II de su vehículo está listo y puede continuar con la estación I/M.

Si su sistema OBD II **no está listo** usted deberá ver a su distribuidor autorizado. Cabe aclarar que si a su vehículo le fue hecho el servicio recientemente o si ha tenido la batería baja o se le ha reemplazado, puede ser que no necesite más que manejar el vehículo como normalmente lo hace para actualizar el sistema. Vuelva a verificar con la rutina antes mencionada para comprobar que está listo.

No obstante, si el sistema OBD II de su vehículo está o no listo y si el símbolo (MIL) está iluminado durante la operación normal del vehículo deberá de llevarlo al servicio antes de ir a la estación I/M.

ARRANQUE Y OPERACIÓN

CONTENIDO

■	PROCEDIMIENTOS DE ARRANQUE	182
	• Transmisión manual (si así está equipado).....	182
	• Transmisión automática (si así está equipado).....	182
	• Arranque normal.....	182
	• Climas extremadamente fríos (por debajo de -22°C o -30°F).....	186
	• Si el motor no arranca	186
	• Después del arranque	187
■	CALENTADOR DEL BLOQUE DE MOTOR	
	(SI ASÍ ESTÁ EQUIPADO)	187
■	RECOMENDACIONES PARA EL ASENTAMIENTO	
	DEL MOTOR.....	187
■	FRENO DE ESTACIONAMIENTO	188
■	TRANSMISIÓN MANUAL (SI ASÍ ESTÁ EQUIPADO)	189
	• Cambios de velocidad	190
	• Velocidades de cambio recomendadas.....	191
	• Cambios de velocidad descendentes.....	191
	• Máxima velocidad recomendada para cambios descendentes.....	192
■	TRANSMISIÓN AUTOMÁTICA (SI ASÍ ESTÁ EQUIPADO)	192
	• Interbloqueo de la ignición	193
	• Sistema de interbloqueo entre el freno y los cambios de la transmisión	194
	• Transmisión automática de ocho velocidades	194
■	OPERACIÓN DE TRACCIÓN EN LAS 4 RUEDAS	200
	• Caja de transferencia de cuatro posiciones	
	(si así está equipado).....	200
	• Caja de transferencia de cinco posiciones	
	(si así está equipado).....	203
	• Eje trasero Trac-Lok (si así está equipado).....	206
	• Bloqueo del eje delantero y trasero (Tru-Lok, si así..... está equipado)	206
	• Bloqueo del eje trasero (Tru-Lok, si así está equipado).....	207

• Desconexión electrónica de la barra estabilizadora (si así está equipado).....	208
• Off Road+ (si así está equipado)	210
■ DIRECCIÓN ELECTRO-HIDRÁULICA	211
■ SISTEMA DE PARO/ARRANQUE DE MOTOR — TRANSMISIÓN AUTOMÁTICA (STOP/START, SI ASÍ ESTÁ EQUIPADO)	212
• Modo automático.....	213
• Posibles razones de ausencia de apagado automático del motor (Autostop).....	213
• Arrancar el motor mientras se encuentra en modo de apagado automático (Autostop).....	214
• Para desactivar el sistema de Paro/Arranque del motor manualmente (si así está equipado).....	215
• Para activar el sistema de Paro/Arranque del motor manualmente	215
• Falla del sistema	215
■ SISTEMA DE PARO/ARRANQUE DE MOTOR — TRANSMISIÓN MANUAL (STOP/START, SI ASÍ ESTÁ EQUIPADO).....	215
• Modo automático.....	216
• Posibles razones de ausencia de apagado automático del motor (Autostop).....	217
• Arrancar el motor mientras se encuentra en modo de apagado automático (Autostop).....	217
• Para desactivar el sistema de Paro/Arranque del motor manualmente (si así está equipado).....	218
• Para activar el sistema de Paro/Arranque del motor manualmente	219
• Falla del sistema	219
■ CONTROLES ELECTRÓNICOS DE VELOCIDAD (SI ASÍ ESTÁ EQUIPADO)	219
• Control de crucero adaptable (ACC, si así está equipado).....	222
■ SISTEMA DE AYUDA TRASERA/DELANTERA PARA ESTACIONARSE, PARKSENSE (SI ASÍ ESTÁ EQUIPADO).....	235
• Sensores del sistema ParkSense	235
• Pantalla del Sistema ParkSense®	236
• Habilitación y deshabilitación del sistema ParkSense®	238
• Servicio al sistema de ayuda para estacionarse ParkSense®	238

• Limpieza del sistema ParkSense®	239
• Precauciones al usar el sistema ParkSense®	239
■ CÁMARA TRASERA DE REVERSA PARKVIEW (SI ASÍ ESTÁ EQUIPADO)	241
• Vista con aumento.....	243
■ AGREGANDO COMBUSTIBLE	245
• Tapón de llenado de combustible	245
• Mensaje de tapón de combustible suelto	246
■ CARGA DEL VEHÍCULO.....	247
• Etiqueta de certificación	247
■ ARRASTRE DE REMOLQUES	248
• Definiciones comunes de remolque	249
• Clasificación de soportes para remolque	252
• Peso del remolque (rango de peso máximo del remolque).....	252
• Peso del remolque y de la punta de enganche	254
• Requerimientos de arrastre.....	254
• Consejos de arrastre.....	257
■ REMOLQUE RECREATIVO (DETRÁS DE UN CAMPER, ETC.)	258
• Arrastre de este vehículo detrás de otro vehículo.....	258
• Remolque recreacional - modelos con tracción en las cuatro ruedas.....	259
■ CONSEJOS DE CONDUCCIÓN.....	261
• Consejos para la conducción sobre pavimento.....	261
• Consejos para conducir fuera del camino	261

PROCEDIMIENTOS DE ARRANQUE

Antes de arrancar su vehículo, ajuste su asiento, espejos exteriores e interior y abroche sus cinturones de seguridad.

¡ADVERTENCIA!

- Cuando deje su vehículo siempre retire el transmisor de llave del interruptor de ignición y cierre el vehículo.
- Nunca deje niños a solas en un vehículo. Dejar a un niño en el vehículo sin vigilancia es peligroso por muchas razones. El niño u otras personas se pueden lesionar seriamente o fatalmente.
- El niño puede hacer funcionar las ventanas eléctricas, otros controles o mover el vehículo. Los niños deben de ser advertidos que no deben de tocar el freno de estacionamiento, el pedal de freno o la palanca de velocidades.
- No deje el transmisor de llave en o cerca del vehículo, o en un lugar accesible para los niños. Un niño podría operar las ventanas eléctricas, otros controles o mover el vehículo.
- No deje niños o animales dentro de un vehículo estacionado en clima cálido. La temperatura del interior del vehículo es mucho mayor que la del exterior, aun y cuando deje las ventanas medio abiertas, la temperatura puede subir tanto que podría causar daños severos o la muerte.

Transmisión manual (si así está equipado)

Aplique el freno de estacionamiento, ponga el selector de velocidades en NEUTRAL (sin seleccionar velocidad alguna) y presione el pedal del embrague antes de arrancar el vehículo. Este vehículo está equipado con un sistema de ignición con interbloqueo del embrague. No arrancará a menos que el pedal del embrague este oprimido hasta el piso.

Solamente en modelos con tracción en las cuatro ruedas

En modo 4L, el vehículo arrancará independientemente de que el pedal del embrague esté presionado o no. Esta característica mejora el desempeño fuera del camino permitiendo arrancar el vehículo en 4L sin presionar el embrague. La luz del tablero 4WD Rango Bajo se iluminará cuando se pase a esta modalidad.

Transmisión automática (si así está equipado)

Arranque el motor con la palanca selectora en la posición "P" (Estacionamiento) o "N" (Neutral). Aplique el freno antes de cambiar a cualquier rango de conducción.

Arranque normal

Usando el botón "Engine Start/stop" (arranque/paro del motor)

1. La palanca/selector de cambios debe estar en estacionamiento (P) o neutral (N).

2. Presione y mantenga presionado el pedal del freno mientras que presiona una vez el botón de “Engine Start/Stop” (arranque/paro del motor).
3. El sistema toma el control e intenta arrancar el vehículo. Si el vehículo no arranca, el motor de arranque se desacoplará automáticamente después de 10 segundos.
4. Si desea detener el giro del motor antes de que el motor arranque, presione nuevamente el botón.

NOTA: El arranque normal de un motor frío o caliente se obtiene sin bombear o presionar el pedal del acelerador.

Para apagar el motor usando el botón “Engine Start/stop” (arranque/paro del motor)

1. Coloque la palanca/selector de cambios en estacionamiento (P) y después oprima y suelte el botón “Engine Start/stop” (arranque/paro del motor). El interruptor de ignición regresará a la posición de apagado.
2. Si el selector de cambios no está en estacionamiento (P, con el vehículo detenido) y se presiona el botón de arranque/paro del motor una vez, la transmisión cambiará automáticamente a P y el motor se apagará, sin embargo, el vehículo se mantendrá en modo de accesorios (ACC) mas no en apagado. Nunca deje un vehículo fuera de la posición de estacionamiento (P) ya que podría rodar.
3. Si el selector de velocidades está en neutral (N), y la velocidad del vehículo está por debajo de los 8 km/h (5 mph), presionar el botón de arranque/paro del motor una vez apagará el motor. El interruptor de ignición se mantendrá en el modo accesorios (ACC).
4. Si la velocidad del vehículo es mayor a los 8 km/h (5 mph), el botón de arranque/paro del motor se debe mantener durante dos segundos (o presionar tres veces seguidas) antes de que el motor se pare. La posición del interruptor de ignición permanecerá en accesorios (ACC), mas NO en apagado, si el motor se apaga cuando la transmisión no está en “P” (estacionamiento).

NOTA: Si el interruptor de ignición se deja en la posición de accesorios (ACC) o de Encendido (sin que el motor esté funcionando) y la transmisión está en estacionamiento (P), el sistema saldrá automáticamente después de 30 minutos de inactividad y la ignición cambiará a la posición de apagado.

Funciones del interruptor “ENGINE START/STOP” (Arranque/Paro del motor) con el pie del conductor fuera del pedal del freno en la posición de estacionamiento (P) o neutral (N).

El botón “ENGINE START/STOP” (Arranque/Paro del motor/apagado) funciona de modo parecido a un interruptor de ignición. Tiene tres modos, apagado (OFF), accesorios (ACC), encendido (RUN). Para cambiar las posiciones del interruptor de ignición sin arrancar el vehículo y usar los accesorios, siga estos pasos.

1. Comenzando con el interruptor de ignición en la posición apagado:
2. Presione una vez el botón “Engine Start/stop” (arranque/paro del motor) para cambiar el interruptor de ignición a la posición de accesorios (la pantalla del módulo de instrumentos muestra en la pantalla “ACC”),

3. Presione una segunda vez el botón “Engine start/stop” (arranque/paro del motor) para cambiar el interruptor de ignición a la posición de Encendido (la pantalla del módulo de instrumentos muestra “Ignition mode run” [Modo de ignición en encendido]),
4. Presione una tercera vez el botón “Engine start/stop” (arranque/paro del motor) para cambiar el interruptor de ignición a la posición de apagado (la pantalla del módulo de instrumentos muestra “Ignition mode off” [modo de ignición apagado]),

AutoPark

AutoPark es una característica complementaria para ayudarle a colocar el vehículo en la posición de “P” (estacionamiento) si ocurren las situaciones descritas en las páginas siguientes. Éste es un sistema de respaldo y no se debe utilizar como el método principal por el cual el conductor cambie el vehículo a la posición de estacionamiento (P).

Las condiciones en las que se ejecutará AutoPark se describen en las siguientes páginas.

¡ADVERTENCIA!

- La falta de atención del conductor podría ocasionar que no se coloque el vehículo en la posición de estacionamiento (P). SIEMPRE HAGA UNA INSPECCIÓN VISUAL asegurándose que su vehículo esté en de estacionamiento (P), revisando que el indicador “P” se encuentre encendido de forma sólida (no parpadeante) esté indicado en la pantalla del módulo de instrumentos y cerca del selector de cambios. Si el indicador “P” parpadea, su vehículo no está en la posición de P. Como precaución adicional, siempre aplique el freno de estacionamiento al salir del vehículo.
- AutoPark es una función complementaria. No está diseñada para reemplazar la necesidad de cambiar su vehículo a la posición de estacionamiento (P) por su cuenta. Éste es un sistema de respaldo y no se debe confiar en él como método principal por el cual el conductor cambie el vehículo a la posición de estacionamiento (P).

Si el vehículo no está en la posición de estacionamiento (P) y el conductor apaga el motor, el vehículo podría colocarse en la posición de estacionamiento (P) automáticamente.

AutoPark se activará cuando se cumplan todas estas condiciones:

- El vehículo está equipado con una transmisión de 8 velocidades.
- La puerta del conductor está entreabierta o en condiciones donde la puerta del conductor sea removida, una condición adicional podría ser si el conductor no esta en su asiento (el sensor del asiento detecta cuando no hay conductor).
- El vehículo no está en la posición de estacionamiento (P).
- La velocidad del vehículo es de 1,9 km/h (1,2 mph) o menor
- Interruptor de ignición en la posición de encendido/en marcha RUN a apagado (OFF).

NOTA: Para los vehículos equipados con Keyless Go, el motor se apagará y el interruptor de ignición cambiará al modo ACC. Después de 30 minutos el interruptor de ignición se coloca automáticamente en la posición de apagado, a menos que el conductor coloque el interruptor de ignición en la posición de apagado.

Si el vehículo no está en P y el conductor sale del vehículo con el motor en marcha, el vehículo podría colocarse en la posición de estacionamiento automáticamente.

AutoPark se activará cuando se cumplan todas estas condiciones:

- El vehículo está equipado con una transmisión de 8 velocidades.
- La puerta del conductor esta entreabierta o en condiciones donde es removido un
- El vehículo no está en estacionamiento (P).
- La puerta del conductor ha sido removida.
- La velocidad del vehículo es de 1,9 km / h (1,2 mph) o menor
- El cinturón del conductor está desabrochado.
- La puerta del conductor está entreabierta.
- El pedal de freno no está presionado.

Aparecerá en el módulo de instrumentos el mensaje “AutoPark activado cambie a P y luego cambie a velocidad”.

NOTA: En algunos casos, el indicador de ParkSense se mostrará en la pantalla del módulo de instrumentos. En estos casos, el selector de cambios debe ser devuelto a la posición de estacionamiento “P” para seleccionar el rango deseado.

Si el conductor cambia a estacionamiento “P” mientras está en movimiento el vehículo, el vehículo puede colocarse en “P” automáticamente.

AutoPark se activará SOLAMENTE cuando la velocidad del vehículo sea de 1,9 km / h (1,2 mph) o menos

El MENSAJE “La velocidad del vehículo es demasiado alta para cambiar a P” se mostrará en el módulo de instrumentos si la velocidad del vehículo es superior a 1,9 km / h (1,2 mph) o menos

¡ADVERTENCIA!

Si la velocidad del vehículo es superior a 1.9 km/h (1.2 mph), la transmisión cambiará a NEUTRAL hasta que la velocidad del vehículo caiga por debajo de 1.9 km/h (1.2 mph). Un vehículo que queda en la posición NEUTRAL puede moverse. Como precaución adicional, siempre aplique el freno de estacionamiento al salir del vehículo.

4WD Low

AutoPark se desactivará cuando opere el vehículo en modo 4WD LOW.

El MENSAJE “AutoPark Desactivado” se mostrará en el módulo de instrumentos.

Se darán advertencias adicionales cuando ambas condiciones se cumplan:

- El vehículo no se encuentra en “P”.
- La puerta del conductor está abierta.

El MENSAJE “AutoPark No Acoplado” se mostrará en el módulo de instrumentos. Una advertencia sonora continuará hasta que cambie el vehículo a estacionamiento (P) o se cierre la puerta del conductor.

SIEMPRE REALICE UNA INSPECCIÓN VISUAL para verificar que el vehículo se encuentre en “P” buscando la letra “P” en la pantalla del módulo de instrumentos y en el indicador del selector de cambios. Como precaución adicional, siempre aplique el freno de estacionamiento al salir del vehículo.

Climas extremadamente fríos (por debajo de -22°C o -30°F)

Para garantizar un arranque confiable a estas temperaturas, se recomienda el uso de un calentador eléctrico alimentado externamente para el bloque del motor (disponible con su distribuidor autorizado).

Si el motor no arranca

Si el motor falla en arrancar después de seguir los procedimientos “Arranque normal” o “Clima frío extremo”, y el vehículo no ha experimentado una condición de estacionamiento prolongado identificado en el procedimiento “Arranque después de un estacionamiento prolongado”, puede que se encuentre ahogado. Presione el acelerador a fondo y manténgalo ahí. De marcha al motor por no más de 10 segundos. Esto deberá eliminar cualquier exceso de combustible en caso de ahogamiento del motor. Deje el interruptor de ignición en la posición RUN, suelte el acelerador y espere de 10 a 15 segundos y repita el procedimiento de “Arranque normal”.

¡ADVERTENCIA!

- Nunca vierta combustible u otros líquidos inflamables en la abertura de entrada de aire del cuerpo del acelerador para intentar arrancar el vehículo. Esto puede provocar un flamaazo y graves lesiones personales.
- No intente empujar o jalar su vehículo con el fin de ponerlo en marcha. Vehículos equipados con transmisión automática no pueden ser puestas en marcha de esta forma. Puede entrar combustible sin quemar al convertidor catalítico y cuando arranque el motor, se puede encender y dañar al convertidor y al vehículo.
- Si el vehículo tiene la batería descargada, puede usar cables puente desde una batería de repuesto o desde la batería en otro vehículo. Esta forma de arranque puede ser peligrosa si no se hace correctamente. Consulte la sección de “Qué hacer en caso de emergencia” para mayor información.

¡PRECAUCIÓN!

Para evitar daños en el motor de arranque, no haga girar el motor continuamente durante más de 10 segundos en cada intento. Espere de 10 a 15 segundos antes de volver a intentarlo.

Después del arranque

La velocidad de marcha mínima se controla automáticamente y disminuye conforme el motor se calienta.

CALENTADOR DEL BLOQUE DE MOTOR (SI ASÍ ESTÁ EQUIPADO)

El calentador del bloque del motor está cerca de las chaquetas de agua y transfiere refrigerante del motor. Conecte el cable a una salida eléctrica de CA (corriente alterna) estándar de 110 a 115 volts con una extensión aterrizada de tres patas.

El cable del calentador del bloque del motor se encuentra bajo el cofre cerca del centro de distribución de energía (PDC-fusibles).

El calentador del bloque del motor debe ser utilizado cuando el vehículo no ha sido encendido por largos periodos de tiempo y debe ser conectado dos horas antes de encender el vehículo. Su uso es obligatorio para arranques en frío con temperaturas debajo de los -28°C (-20°F).

¡ADVERTENCIA!

Recuerde desconectar el cable antes de conducir. Un daño al cable eléctrico de 110-115 voltios puede causar electrocución.

NOTA: El calentador requiere de 110 Volts AC y 6.5 Amps para activar el elemento de calefacción.

RECOMENDACIONES PARA EL ASENTAMIENTO DEL MOTOR

No se requiere de un periodo largo de asentamiento para el motor y el tren motriz (transmisión y ejes) de su vehículo nuevo.

Conduzca moderadamente durante los primeros 500 km (300 millas). Después de los primeros 100 km (60 millas), se recomienda conducir a velocidades de 80 a 90 km/h (50 a 55 mph).

En velocidad de crucero, las aceleraciones breves con el pedal del acelerador totalmente pisado, dentro de los límites de las leyes de tráfico locales, contribuyen a un buen asentamiento. La aceleración total con un rango de velocidad bajo puede ser dañina y se debe evitar.

El aceite que trae de fábrica el motor, es un lubricante de alta calidad, conservador de la energía. Los cambios de aceite deben ser consistentes con las condiciones climáticas previstas en las que se operará el vehículo. La

viscosidad y grado recomendados se tratan en la sección correspondiente de este manual. Para mayor información acerca de la viscosidad del aceite y grados, consulte la sección de “Mantenimiento”.

Es posible que un motor nuevo consuma algo de aceite durante los primeros kilómetros de operación. Esto es una parte normal del asentamiento y no indica alguna falla.

¡PRECAUCIÓN!

Nunca se deben usar aceites sin detergentes ni aceites minerales puros en el motor ya que puede causarle daño.

NOTA: Un motor nuevo puede consumir algo de aceite durante los primeros miles de kilómetros (millas) de operación. Esto se debe considerar como una parte normal del asentamiento y no interpretarse como una indicación de un problema.

FRENO DE ESTACIONAMIENTO

Antes de salir del vehículo, asegúrese de que el freno de estacionamiento está aplicado completamente. También, asegúrese que deja la transmisión automática en estacionamiento (P), o transmisión manual en reversa o en primera velocidad.

La palanca de freno de estacionamiento está situada en la consola central. Para aplicar el freno de estacionamiento, jale la palanca hacia arriba tan firmemente como sea posible. Para liberar el freno de estacionamiento jale la palanca hacia arriba un poco, presione el botón central y luego baje la palanca por completo.

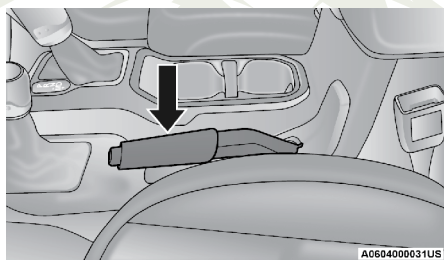

Freno de estacionamiento

Cuando el freno de estacionamiento se aplica con el interruptor de encendido en la posición de encendido “ON”, la “Luz de advertencia de freno” se iluminará en el panel de instrumentos.

NOTA:

- Cuando el freno de estacionamiento es aplicado y la transmisión automática esta seleccionada en alguna velocidad, la luz de advertencia del freno destellará. Si el freno de estacionamiento es aplicado cuando el vehículo está en movimiento, la luz de advertencia del freno destellará y un tono de campanilla sonará. Libere totalmente el freno de estacionamiento antes de intentar mover el vehículo.
- La luz de advertencia del freno sólo indica que el freno de estacionamiento está aplicado. No indica el grado de aplicación de este.

Cuando se estacione en una pendiente, es importante que gire las ruedas frontales hacia el borde de la acera cuando la pendiente sea hacia abajo, y gire las ruedas al lado opuesto del borde de la acera cuando la pendiente sea hacia arriba. Para vehículos equipados con transmisión automática, aplique el freno de estacionamiento antes de poner el selector de velocidades en posición de estacionamiento (P), de lo contrario, la carga en el mecanismo de bloqueo de la transmisión puede dificultar mover el selector fuera de estacionamiento (P). Cuando el conductor no esté en el vehículo, el freno de estacionamiento siempre debe estar aplicado.

¡ADVERTENCIA!

- Nunca utilice la posición de estacionamiento (P) como un sustituto del freno de estacionamiento. Siempre aplique el freno de estacionamiento completamente cuando se estacione para evitar el movimiento del vehículo y posibles lesiones o daños.
- Cuando salga del vehículo siempre retire el transmisor de la llave del interruptor de ignición y ciérrelo.
- Nunca deje niños a solas en un vehículo. Dejar a un niño en el vehículo sin vigilancia es peligroso por muchas razones. El niño u otras personas se pueden lesionar seria o fatalmente. Los niños deben ser advertidos de no tocar el freno de estacionamiento, el pedal del freno o la palanca de cambios.
- No deje el transmisor de llave en el interruptor de ignición. El niño puede hacer funcionar las ventanas eléctricas, otros controles o mover el vehículo.
- Cerciórese de que el freno de estacionamiento esté completamente desacoplado antes de conducir; de no hacerlo podría llevar a una falla del freno y a un accidente.
- Siempre aplique completamente el freno de estacionamiento cuando abandone su vehículo o éste puede rodar y causar daño o lesiones. Asimismo, asegúrese de dejar la transmisión automática en estacionamiento (P), o la transmisión manual en reversa o primera. No hacerlo puede permitir que el vehículo ruede y causar daño o lesiones.

¡PRECAUCIÓN!

Si la "Luz de advertencia de los frenos" se mantiene encendida con el freno de estacionamiento liberado, esto es indicación de una falla en el sistema de frenos. Deberá darle servicio de inmediato al sistema de frenos con un distribuidor autorizado.

TRANSMISIÓN MANUAL (SI ASÍ ESTÁ EQUIPADO)

¡ADVERTENCIA!

Usted o alguien más pudiera lastimarse si deja el vehículo sin atención o sin el freno de estacionamiento completamente aplicado. El freno de estacionamiento debe aplicarse cada vez que el conductor salga del vehículo; sobre todo en pendientes.

¡PRECAUCIÓN!

- Nunca conduzca con su pie descansando en el pedal del embrague, o intente mantener el vehículo en una pendiente con el pedal parcialmente oprimido, ya que esto causará un desgaste prematuro del embrague. Si continúa operando el vehículo de esta manera, el “pedal del embrague Hot”. Se mostrará el mensaje o la luz de advertencia de temperatura de la transmisión en el módulo de instrumentos.
- No conduzca con su mano descansando sobre la palanca selectora de velocidades ya que la fuerza ejercida incluso si es ligera, con el tiempo esto podría ocasionar un desgaste prematuro de los componentes internos de la transmisión.

NOTA: Durante clima frío, puede experimentar un incremento en el esfuerzo para realizar los cambios hasta que el líquido de la transmisión se caliente. Esto es normal.

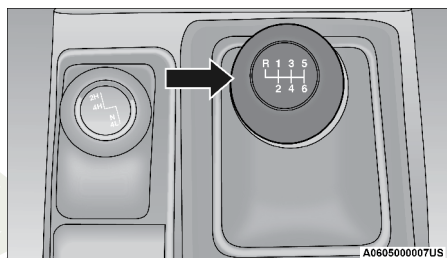

Selector de velocidades en transmisión manual

Para cambiar entre velocidades, presione completamente el pedal de embrague y coloque el selector en la velocidad deseada (un diagrama del patrón de cambios se muestra en la manija del selector).

Para activar la reversa desde la posición “N” (neutral), levante el anillo de reversa ubicado debajo del pomo y mueva el selector de velocidades a la izquierda completamente y luego hacia el frente.

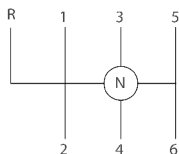

0508100334US

Patrón de cambios de velocidad

Cambios de velocidad

Presione firmemente el pedal del embrague antes de realizar los cambios de velocidad. Tan pronto como vaya liberando el pedal del embrague, presione ligeramente el pedal del acelerador.

Siempre utilice la 1ª velocidad cuando arranque de cero y más aún con carga o cuando arrastre un remolque.

NOTA: Cierta cantidad de ruido en la transmisión es normal. Este ruido puede notarse más cuando el vehículo está en ralentí en NEUTRAL con el pedal del embrague liberado, pero también puede oírse al estar conduciendo. También puede oírse más cuando la transmisión está caliente. Este ruido es normal y no indica problemas con el embrague o la transmisión

Velocidades de cambio recomendadas

Para utilizar de manera eficiente la transmisión manual, así como para tener una buena economía de combustible y un buen desempeño, debe hacer los cambios ascendentes como se recomiendan en la tabla. Cuando el vehículo está muy cargado o jalando un remolque esta tabla puede no aplicar.

Velocidades de cambios de la transmisión manual en km/h (MPH)						
Motor	Velocidad	1 a 2	2 a 3	3 a 4	4 a 5	5 a 6
3.6L	Aceleración	24 (15)	39 (24)	80 (50)	104 (65)	112 (70)
	Crucero	16 (10)	31 (19)	64 (40)	88 (55)	105 (65)

NOTA: Las velocidades mostradas en la tabla anterior son sólo para 2H y 4H, las velocidades en 4L serían significativamente menores.

Cambios de velocidad descendentes

Pasar a una velocidad inferior es recomendable para conservar los frenos cuando se conduce por una pendiente empinada. Además, hacer el cambio descendente en el momento adecuado proporciona una mejor aceleración cuando desea volver a acelerar. Haga los cambios descendentes progresivamente. No se salte ningún cambio para evitar daños al motor y el embrague.

NOTA: Por encima de ciertas velocidades, los cambios descendentes pueden bloquearse y no estar disponibles.

¡ADVERTENCIA!

No haga cambios descendentes para un frenado adicional con el motor en superficies resbalosas. Las ruedas motrices pueden perder su agarre y el vehículo podría patinar.

¡PRECAUCIÓN!

- Saltar rangos de velocidad y realizar cambios descendentes a rangos menores en altas velocidades del vehículo podría dañar los sistemas de motor y embrague. Cualquier intento de cambiar a una velocidad inferior con el pedal del embrague presionado puede provocar daños en el sistema de embrague. Cambiar a una velocidad inferior y liberar el embrague puede causar daños en el motor.

¡PRECAUCIÓN!

- Cuando desciende por una pendiente empinada tenga mucho cuidado de hacer un cambio a la vez para evitar sobre revolucionar el motor, lo cual podría dañarlo y/o dañar el disco del embrague, aún si éste se encuentra totalmente presionado. Si la caja de transferencia está en el rango de baja, las velocidades del vehículo que pueden causar daños en el motor y en el embrague son significativamente más bajas.
- Cualquier omisión al seguir las instrucciones recomendadas para hacer cambios descendentes en su transmisión puede ocasionar que el motor se dañe y/o dañe el embrague, aún si el pedal del embrague está totalmente presionado.
- Descender una colina en el rango bajo con el pedal del embrague presionado podría dañarlo.

Máxima velocidad recomendada para cambios descendentes**¡PRECAUCIÓN!**

Cualquier omisión al seguir las instrucciones recomendadas para hacer cambios descendentes en su transmisión puede ocasionar que el motor se sobre revolucione y/o dañe el disco del embrague, aún si el pedal del embrague está totalmente presionado.

Velocidades para cambios descendentes de la transmisión manual en km/h (MPH)

Selección de cambio	6 a 5	5 a 4	4 a 3	3 a 2	2 a 1
Velocidad máxima	129 (80)	113 (70)	81 (50)	48 (30)	24 (15)

NOTA: Las velocidades mostradas en la tabla anterior son sólo para 2H y 4H, las velocidades en 4L serían significativamente menores.

TRANSMISIÓN AUTOMÁTICA (SI ASÍ ESTÁ EQUIPADO)

Debe presionar y mantener presionado el pedal de freno cuando cambie fuera de la posición "P" (estacionamiento).

¡ADVERTENCIA!

- Nunca utilice la posición de estacionamiento "P" como un sustituto del freno de estacionamiento. Siempre aplique el freno de estacionamiento completamente cuando se estacione para evitar el movimiento del vehículo y posibles lesiones o daños.
- Su vehículo podría moverse y lesionarlo a usted y a otros si no está totalmente en (P) estacionamiento. Compruebe al tratar de mover el selector de cambios hacia atrás sin pisar el pedal de freno. Asegúrese de que la transmisión esté siempre en (P) estacionamiento antes de salir del vehículo.

¡ADVERTENCIA!

- Es peligroso mover la palanca selectora de velocidades fuera de “P” (estacionamiento) o “N” (neutral) si la velocidad de motor es mayor a marcha mínima. Si su pie no está colocado firmemente sobre el pedal de freno, el vehículo puede acelerar rápidamente hacia adelante o en reversa. Puede perder el control del vehículo y golpear a alguien o a algo. Sólo cambie de velocidad cuando el motor esté en marcha mínima y su pie esté presionando firmemente el pedal de freno.
- El movimiento no deseado de un vehículo puede causar lesiones a aquellos que se encuentran dentro o cerca del vehículo. Como en todos los vehículos, usted nunca debe salir del vehículo mientras el motor se encuentre encendido. Antes de salir del vehículo, siempre aplique el freno de estacionamiento, ponga en el rango de la transmisión en estacionamiento (P), y remueva la llave de la ignición. Una vez que la llave ha sido removida, la transmisión se bloquea en “P” (estacionamiento) asegurando el vehículo contra movimientos no deseados.
- Cuando deje el vehículo siempre asegúrese que la ignición se encuentre en OFF (Apagado), retire el transmisor y asegure el vehículo.
- Nunca deje niños solos dentro del vehículo, o con acceso a un vehículo sin asegurar. Permitir que los niños se encuentren en un vehículo sin supervisión puede resultar peligroso por numerosas razones. Un niño u otras personas pueden resultar seriamente o fatalmente heridas. Los niños deben de ser advertidos que no deben de tocar el freno de estacionamiento, el pedal de freno o el selector de cambio de velocidades.
- No deje el transmisor de llave dentro o cerca del vehículo, (o en una ubicación de fácil acceso a los niños), y no deje el interruptor de ignición en la posición ACC (Accesorios) u ON/RUN (Encendido/En marcha) un niño podría operar las ventanas, otros controles, o mover el vehículo.

¡PRECAUCIÓN!

- Cambie a o fuera de la posición “P” (estacionamiento) o “R” (reversa) sólo si el vehículo está completamente detenido.
- No cambie la palanca de velocidades de “R” (reversa), “P” (estacionamiento), o “N” a ninguna velocidad hacia adelante cuando el motor esté arriba de la velocidad de marcha mínima.
- Antes de cambiar la palanca de velocidades a cualquier posición asegúrese de pisar firmemente el pedal del freno.

Interbloqueo de la ignición

Este vehículo está equipado con el sistema de interbloqueo el cual requiere que el selector de cambios esté colocado en la posición de “P” (Estacionamiento) antes de que pueda colocar el interruptor de ignición en la posición OFF (apagado). Esto ayuda evitar que el conductor salga inadvertidamente del vehículo sin poner el selector de cambios en la posición “P” (Estacionamiento). El sistema también bloquea la transmisión en “P” (Estacionamiento) siempre que el interruptor de ignición esté en la posición de apagado (OFF).

NOTA: La transmisión **NO** se bloquea en P cuando el interruptor de ignición está en modo ACC (aún cuando el motor se encuentre apagado). Asegúrese que la

transmisión se encuentre en P y que el interruptor de ignición esté en OFF (no ACC) antes de salir del vehículo.

Sistema de interbloqueo entre el freno y los cambios de la transmisión

Este vehículo está equipado con un sistema de interbloqueo entre el freno y los cambios de la transmisión (BTSI) que mantiene el selector de cambios en "P" (Estacionamiento) a menos que se apliquen los frenos. Para cambiar la transmisión fuera de la posición "P" (Estacionamiento), el motor debe estar funcionando y el pedal del freno presionado. El pedal del freno también se debe presionar para cambiar de "N" (Neutral) a "D" (Conducción) o "R" (Reversa) cuando el vehículo está detenido o moviéndose a bajas velocidades.

Transmisión automática de ocho velocidades

Los cambios de la transmisión (PRNDM) se muestran en el selector de cambios y en la pantalla del módulo de instrumentos. Para seleccionar un rango de velocidad, simplemente presione el botón del selector de cambios y muévelo hacia atrás o hacia delante. Debe presionar el pedal de freno para sacar la transmisión de "P" (Estacionamiento), o para cambiar de "N" (Neutral) a "D" (Conducción) o "R" (Reversa) cuando el vehículo está detenido o moviéndose a muy baja velocidad. (Refiérase al "Sistema de interbloqueo entre el freno y los cambios"). Para pasar varios cambios de inmediato (por ejemplo de "P" (Estacionamiento) a "D" (conducción), simplemente el selector de velocidades a la detención apropiada. Seleccione "D" (conducción) para un manejo normal.

NOTA: En caso que exista una diferencia entre la posición del selector de velocidades y la posición actual de la transmisión (por ejemplo, el conductor selecciona "P" mientras conduce), el indicador de posición destellará continuamente hasta que el selector sea regresado a la posición correcta, o el cambio solicitado sea completado

La transmisión electrónicamente controlada se adapta a un programa de cambios basados en las solicitudes del conductor, así como en las condiciones ambientales y del camino. La transmisión se calibra automáticamente a sí misma, por eso los primeros cambios podrían sentirse un poco abruptos. Esta es una condición normal, la precisión de la transmisión se irá mejorando en cuanto el auto camine más kilómetros.

Cambie de "D" (conducción) a "P" (estacionamiento) o a "R" (reversa) deberá ser hecho sólo después de soltar el pedal del acelerador y el vehículo se pare. Asegúrese de tener el pie en el pedal del freno cuando mueva el selector de velocidades entre los rangos.

El selector de cambios de la transmisión tiene las posiciones de "P" (estacionamiento), "R" (reversa), "N" (neutral), "D" (conducción) y "M" (AutoStick). Los cambios manuales pueden hacerse mediante el selector AutoStick (refiérase a la sección de AutoStick para mayor información), cambiando el selector hacia atrás (+) o hacia adelante (-) mientras está en el modo manual (AutoStick) (debajo de la posición "D"), o al golpear ligeramente las paletas de cambio (+/-, si así está equipado), seleccionarán manualmente los rangos

de la transmisión y se mostrará el rango en el panel de instrumentos. Consulte la sección “AutoStick” para más información.

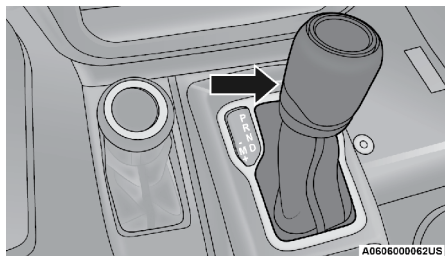

Selector de cambios

NOTA: Si el selector de cambios no puede ser cambiado a las posiciones “P”, “R” o “N” (al empujarla hacia el frente), probablemente se encuentre en la posición AutoStick (+/-, a un costado de “D”). En el modo AutoStick (M, Manual), el rango de velocidad se mostrará en el módulo de instrumentos (como 1, 2, 3, etc.). Mueva el selector de velocidades hacia la derecha (a la posición “D”, Conducción) para acceder a “P”, “R” y “N”.

Rangos de velocidad

NO acelere el motor mientras cambia de la posición de “P” (Estacionamiento) o “N” (Neutral) a otro rango de velocidad.

NOTA: Después de seleccionar cualquier rango de velocidad, espere un momento antes de acelerar para permitir que la velocidad seleccionada se acople. Esto es especialmente importante cuando el motor está frío.

Estacionamiento (P)

Este rango complementa al freno de estacionamiento bloqueando la transmisión. El motor puede arrancarse en este rango. Nunca intente usar “P” (Estacionamiento) cuando el vehículo esté en movimiento. Aplique el freno de estacionamiento cuando deje el vehículo en este rango.

Cuando se estacione sobre una superficie nivelada, puede colocar la palanca de cambios en “P” (Estacionamiento) primero y después aplicar el freno de estacionamiento.

Cuando se estacione sobre una pendiente, aplique el freno de estacionamiento antes de colocar la palanca de cambios en “P” (Estacionamiento). Como precaución adicional coloque las llantas delanteras hacia la acera para una cuesta abajo, y en sentido contrario para una cuesta arriba.

Cuando salga del vehículo, siempre:

- Aplique el freno de estacionamiento.
- Coloque la transmisión en la posición “P” (estacionamiento).
- Coloque la ignición en la posición de apagado (OFF).
- Retire el transmisor del vehículo.

NOTA: En vehículos con tracción en las 4 ruedas asegúrese que la caja de transferencia se encuentra en una posición de manejo.

¡ADVERTENCIA!

- Nunca utilice la posición “P” (Estacionamiento) como un sustituto del freno de estacionamiento. Siempre aplique el freno de estacionamiento firmemente cuando se estacione para evitar el movimiento del vehículo y posibles lesiones o daños.
- El vehículo puede moverse y lesionarlo o a otras personas si no está en “P” (Estacionamiento). Verifíquelo intentando mover el selector de velocidades fuera de “P” sin presionar el pedal de freno. Asegúrese que la transmisión esté en “P” (Estacionamiento) antes de salir del vehículo.
- El vehículo podría no acoplar la velocidad “P” si se encuentra en movimiento. Siempre lleve el vehículo a alto total, y verifique que el indicador de posición de la transmisión marque de forma sólida “P” sin destellar. Asegúrese que el vehículo se encuentre en alto total, y la posición “P” esté correctamente indicada antes de salir del vehículo.
- Es peligroso sacar el selector de “P” (Estacionamiento) o “N” (Neutral) si la velocidad del motor es mayor que la velocidad de marcha mínima. Si no pisa firmemente el pedal del freno, el vehículo podría acelerar rápidamente hacia adelante o hacia atrás. Se podría perder el control del vehículo y golpear a alguien o algo. Solamente cambie a velocidad cuando el motor esté en marcha mínima y esté pisando firmemente el pedal del freno.
- El movimiento no deseado de un vehículo puede lesionar personas dentro o cerca del vehículo. Al igual que con todos los vehículos, nunca debe salir de un vehículo mientras el motor se encuentra encendido. Antes de abandonar el vehículo, siempre aplique el freno de estacionamiento, ponga la palanca de cambios de la transmisión en “P” (Estacionamiento), apague el motor y quite el transmisor. Cuando el interruptor de ignición esté en la posición de apagado (OFF), la palanca de cambios se bloquea en “P” (Estacionamiento), asegurando el vehículo contra el movimiento no deseado.
- Cuando abandone el vehículo siempre asegúrese que el interruptor de ignición esté en la posición apagado (OFF), quite el transmisor del vehículo y cierre el vehículo.
- Nunca deje niños solos dentro del vehículo, o con acceso a un vehículo sin asegurar. Permitir que los niños se encuentren en un vehículo sin supervisión puede resultar peligroso por numerosas razones. Un niño u otras personas pueden resultar seriamente o fatalmente heridas.
- No deje el transmisor dentro o cerca del vehículo (o en un lugar accesible a los niños) y no deje el interruptor de la ignición (en vehículos equipados con Keyless Enter-N-Go™ (Sistema de arranque remoto sin llave)) en modo de Accesorio o Encendido/Ignición. Un niño podría operar los cristales, otros controles, o mover el vehículo.

¡PRECAUCIÓN!

- Antes de mover la palanca de velocidades fuera de la posición de estacionamiento (P), se debe arrancar el motor y también presionar el pedal del freno. De otra manera se puede dañar la palanca de cambios.
- No acelere el motor mientras cambia de la posición de estacionamiento (P) o Neutral a otro rango de velocidad, sino se podría ocasionar un daño a la transmisión..

Use los siguientes indicadores para asegurarse que el selector de cambios se encuentra en la posición de “P” (estacionamiento):

- Cuando cambia a la posición “P” (estacionamiento), presione el botón de bloqueo en el selector de cambios y empújelo hacia el frente hasta que se detenga.
- Vea la pantalla de posición de rango de velocidad y verifique que muestre que se encuentra en la posición “P” (estacionamiento) y no se encuentre destellando.
- Con el pedal de freno liberado, revise que el selector de velocidades no se pueda mover fuera de “P” (estacionamiento).

NOTA: Si el selector de cambios no puede ser cambiado a las posiciones “P”, “R” o “N” (al empujarla hacia el frente), probablemente se encuentre en la posición AutoStick (+/-, a un costado de “D”). En el modo AutoStick (M, Manual), el rango de velocidad se mostrará en el módulo de instrumentos (como 1, 2, 3, etc.). Mueva el selector de velocidades hacia la derecha (a la posición “D”, Conducción) para acceder a “P”, “R” y “N”.

Reversa (R)

Este rango es para mover el vehículo hacia atrás. Use este rango únicamente después de que el vehículo se haya detenido completamente.

Neutral (N)

Este rango se utiliza cuando el vehículo está detenido durante períodos prolongados con el motor funcionando. El motor puede arrancarse en este rango. Aplique el freno de estacionamiento y coloque la palanca de cambios en “P” (Estacionamiento) si debe salir del vehículo.

¡ADVERTENCIA!

NO maneje el vehículo en NEUTRAL y nunca apague el motor cuando baja una pendiente. Estas son prácticas inseguras que limitan su respuesta al cambio, ya sea por tráfico o por condiciones del camino. Podría perder el control del vehículo y tener un accidente.

¡PRECAUCIÓN!

Remolcar el vehículo, dejar que se mueva por inercia o conducirlo por cualquier otra razón con la palanca de cambios en “N” (Neutral), puede ocasionar daños severos a la transmisión. Para más información, refiérase a “Arrastre recreativo” y “Para remolcar un vehículo descompuesto” en el capítulo “Qué hacer en caso de emergencia”.

Conducir (D)

Este rango debe usarse para la mayor parte del tiempo del manejo de ciudad y carretera. Hace los cambios ascendentes y descendentes más suaves y mejora la economía de combustible. La transmisión hace cambios ascendentes automáticamente a todas las velocidades hacia adelante. La posición de "D" (En conducción) proporciona las condiciones óptimas de manejo bajo condiciones normales de operación.

Cuando hay cambios frecuentes en la transmisión (como cuando se opera el vehículo bajo condiciones de carga pesada, en terrenos montañosos, viajando a través de vientos muy fuertes, o mientras arrastra remolques muy pesados), use el control de cambios "AutoStick[®]" (refiérase al "AutoStick[®]" en esta sección) para seleccionar un rango más bajo de cambios. Bajo estas condiciones usar un rango más bajo de velocidades mejorará el rendimiento y extenderá la vida de la transmisión al reducir los cambios excesivos y la acumulación de calor.

Durante las bajas temperaturas, el funcionamiento de la transmisión se puede modificar dependiendo de la temperatura del motor y de la transmisión. Esta función mejora el tiempo de calentamiento del motor y de la transmisión para lograr la máxima eficiencia. El acoplamiento del embrague convertidor de torque se inhibe hasta que el líquido de la transmisión se calienta. El funcionamiento normal se reanuda una vez que la temperatura de la transmisión se haya elevado a un nivel adecuado.

Manual (M)

La posición manual (M, +/-) a un costado de la posición "D" (conducción), habilita el control totalmente manual de los cambios de la transmisión (también conocido como el modo AutoStick; refiérase a el modo AutoStick en esta sección para mayor información). Llevar la palanca hacia adelante (-) o hacia atrás (+) mientras esté en la posición de AutoStick (M), se harán los cambios de la transmisión manualmente, los cambios de la transmisión se mostrarán en el panel de instrumentos.

Modo de transmisión Limp Home

El funcionamiento de la transmisión se monitorea electrónicamente en busca de condiciones anormales. Si se detecta alguna condición que pueda ocasionar daños a la transmisión, se activará el modo de rutina de seguridad de la transmisión. En este modo, la transmisión funcionará en algunas velocidades o puede no cambiar en lo absoluto. El rendimiento del vehículo puede ser afectado severamente y el motor podrá apagarse. En algunos casos, la transmisión no podrá acoplarse si el motor se para y se vuelve a encender. La luz indicadora de mal funcionamiento (MIL) se iluminará. Un mensaje en el módulo de instrumentos informará al conductor de las condiciones más graves e indicará qué medidas pueden ser necesarias.

En caso de algún problema momentáneo, la transmisión podrá ser restablecida haciendo lo siguiente:

NOTA:

- En los casos en donde el mensaje en el módulo de instrumentos indique que la transmisión no pueda volver a acoplarse después del paro del

motor, realice este procedimiento, sólo en un lugar deseado (preferentemente, con su distribuidor autorizado).

- Aunque la transmisión sea restablecida, se recomienda que visite a su distribuidor autorizado lo más pronto posible. El distribuidor cuenta con el equipo para poder hacer un diagnóstico a la transmisión.
 - Si la transmisión no se puede restablecer, requiere servicio con su distribuidor autorizado.
1. Detenga el vehículo
 2. Cambie el selector de cambios a la posición de "P" (Estacionamiento), si es posible. Si no cambie a la posición de "N" (Neutral).
 3. Presione y sostenga el interruptor de ignición hasta que el motor se apague.
 4. Espere aproximadamente 30 segundos.
 5. Encienda nuevamente el motor.
 6. Cambie a la velocidad deseada. Si el problema ya no es detectado, la transmisión habrá regresado a la operación normal.

AutoStick®

El "AutoStick®" es una característica de la transmisión que interactúa con el conductor la cual ofrece la capacidad de hacer cambios de velocidades en forma manual para proporcionarle un mayor control del vehículo. El "AutoStick®" le permite maximizar el frenado de motor, eliminando los cambios no deseados de velocidad y mejora el desempeño general del vehículo. Este sistema le permite tener un mayor control al rebasar, al conducir en la ciudad, en condiciones resbalosas, manejo en montaña, arrastre de remolque y muchas otras situaciones.

Operación

Para activar el modo AutoStick, mueva el selector de cambios hacia la posición MANUAL (M) (a un costado de la posición "D"). El rango actual será mostrado en la pantalla del módulo de instrumentos. En el modo AutoStick, puede usar la palanca en el modo MANUAL (M), para ir a un rango mayor (+) o a un rango menor (-), o el llevar la palanca de cambios hacia arriba (-) para ir a un rango menor o llevando la palanca de cambios hacia abajo (+) para ir a un rango mayor).

En la modalidad "AutoStick®", la transmisión hará un cambio de velocidad hacia arriba o hacia abajo cuando se seleccione manualmente (+/-) por el conductor, a menos que tenga un exceso de carga o un exceso de velocidad. La transmisión quedará en la velocidad seleccionada hasta que se haga un cambio ascendente o descendente, excepto por lo que se describe a continuación:

- La transmisión automáticamente cambiará a una velocidad menor cuando el vehículo se esté deteniendo (para prevenir una carga del motor), la velocidad actual se mostrará en la pantalla.
- La transmisión automáticamente cambiará a primera velocidad cuando el vehículo se esté deteniendo. Después de la parada, el conductor tendrá que hacer el cambio ascendente (+) de la transmisión conforme el vehículo es acelerado.

- Puede arrancar desde un paro total, en primera o segunda velocidad. Accionando (+) en la detención le permitirá arrancar en segunda velocidad. Arrancar en segunda velocidad es útil en condiciones de nieve o hielo.
- Si se intenta hacer un cambio descendente que ocasione un exceso de velocidad del motor, el cambio no se llevará a cabo.
- El sistema ignorará los intentos de cambio ascendente en una velocidad del vehículo muy baja.
- Sosteniendo la paleta (-) presionada hará cambios descendentes en la transmisión hasta la velocidad mas baja posible en la velocidad actual.
- Los cambios en la transmisión serán más notables cuando el "AutoStick®" esté activado.
- El sistema puede regresar a la modalidad de cambios automáticos en caso de que sea detectado un sobrecalentamiento.

NOTA: Cuando el control de descenso se encuentra activado, el modo AutoStick no estará activo

Para salir de la modalidad de "AutoStick®", presione y sostenga la paleta de cambio (+) hasta que se muestre en la pantalla del módulo de instrumentos una vez más la "D" (En conducción). Puede hacer el cambio a o fuera de la modalidad de "AutoStick®" en cualquier momento sin tener que quitar el pie del acelerador.

¡ADVERTENCIA!

No realice un cambio descendente para un frenado con motor adicional en una superficie resbalosa. Las ruedas de tracción podrían perder su agarre provocando que el vehículo se patine, provocando una colisión o lesiones personales.

OPERACIÓN DE TRACCIÓN EN LAS 4 RUEDAS

¡ADVERTENCIA!

Si no se acopla completamente una posición de la caja de transferencia, se puede ocasionar un daño a la misma o pérdida de potencia y control del vehículo. Usted podría tener una colisión. No maneje el vehículo a menos de que la caja de transferencia esté completamente acoplada.

Caja de transferencia de cuatro posiciones (si así está equipado)

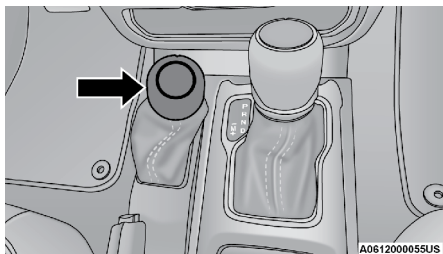

Selector de tracción en las cuatro ruedas

La caja de transferencia ofrece cuatro modos de posición:

- 2H (Tracción en ruedas traseras de rango alto)
- 4H (Tracción en las cuatro ruedas de rango alto)
- N (Neutral)
- 4L (Tracción en las cuatro ruedas de rango bajo)

Para información adicional acerca del uso apropiado de cada modo de la caja de transferencia, vea la información a continuación:

2H

Posición de tracción trasera en rango alto — Conducción normal en ciudad y carretera. Caminos con superficies duras y secas.

4H

Posición de tracción en las cuatro ruedas en rango alto — Está posición maximiza el torque de la flecha cardán delantera, obligando a que las ruedas delanteras y traseras giren a la misma velocidad. Esta posición (4H) proporciona la tracción adicional para caminos con superficie suave resbalosa y no debe usarse en pavimento seco.

N (Neutral)

¡ADVERTENCIA!

No deje el vehículo desatendido con la caja de transferencia en posición NEUTRAL, sin aplicar primero el freno de estacionamiento, usted y otros pasajeros podrían correr el riesgo de lesionarse. La posición NEUTRAL de la caja de transferencia desacopla las flechas cardán (delantera y trasera) del tren de fuerza y permite que el vehículo se mueva sin importar la posición de la transmisión. Siempre que el conductor salga del vehículo se debe aplicar el freno de estacionamiento.

Neutral - Desacopla ambas flechas cardán (delantera y trasera) del tren de fuerza. Se utiliza para ser remolcado, refiérase a arrastre recreacional en este manual.

4L

Posición de tracción en las cuatro ruedas en rango bajo — Está posición proporciona tracción en las cuatro ruedas a baja velocidad. Maximiza el torque en la flecha cardán delantera, obligando a que las ruedas delanteras y traseras giren a la misma velocidad. Esta posición proporciona tracción adicional, y el máximo poder de arrastre para superficies sueltas y/o resbaladizas solamente. No exceda los 40 km/h (25 mph)

Esta posición (4L) proporciona la tracción adicional para caminos con superficie suave resbalosa y no debe usarse en pavimento seco.

La caja de transferencia está hecha para ser conducida en la posición 2H para calles pavimentadas y en condiciones de autopista (superficies duras).

Cuando se requiera tracción adicional, (por ejemplo, cuando opera el vehículo sobre una superficie dura y resbaladiza) use el modo 4H o 4L, lo que acopla las flechas cardán (frontal y trasera) haciendo que las ruedas delanteras y traseras giren a la misma velocidad. Esto se logra simplemente moviendo la palanca a estas posiciones. Las posiciones 4H y 4L se deben

utilizar sólo en superficies resbalosas. Conduciendo en estas posiciones en caminos de superficies duras y secas, pueden incrementar el desgaste de las llantas y dañar componentes del tren de fuerza.

El módulo de instrumentos alerta al conductor que el vehículo se encuentra en el modo de tracción en las cuatro ruedas y que las flechas cardán delantera y trasera se encuentran conectadas al tren de fuerza. Esta luz se ilumina cuando la caja de transferencia se cambia a la posición 4H.

Cuando el vehículo opera en modo 4L, la velocidad del motor es aproximadamente tres veces mayor (4 veces mayor para modelos Rubicon) a aquella de las posiciones 2H o 4H. Por lo tanto, tenga cuidado de no sobre revolucionar el motor.

La adecuada operación de vehículos con tracción en las cuatro ruedas depende del uso de llantas de igual tamaño, tipo, y circunferencia en cada rueda. Cualquier diferencia entre ellas, afectará negativamente la operación y causará daño a la caja de transferencia.

Debido a que el sistema de tracción en las cuatro ruedas mejora la tracción, existe una tendencia a exceder los límites de seguridad al virar o frenar el vehículo a mayores velocidades. No vaya más rápido de lo que le permitan las condiciones del camino.

Procedimiento de cambios de posición

2H a 4H ó 4H a 2H

El cambio entre 2H y 4H puede realizarse con el vehículo parado o en movimiento. Las velocidades de cambio preferidas son de 0 a 72 km/h (45 mph). En movimiento la caja de transferencia acoplará/desacoplará más rápido si se libera momentáneamente el pedal del acelerador después de completar el cambio. No acelere mientras la caja de transferencia se encuentra en cambio. Aplique una fuerza constante en la palanca de la caja de transferencia.

NOTA:

- No intente realizar un cambio mientras que sólo las ruedas delanteras o traseras se encuentren girando. Las velocidades de las flechas cardán frontales y traseras deben ser iguales para que el cambio se realice. Cambiar mientras sólo las ruedas delanteras o traseras están girando, puede provocar un daño grave a la caja de transferencia.
- Se podrían experimentar cambios fuera del modo de tracción en cuatro ruedas retrasados debido a un desgaste irregular en las llantas, presiones de inflado bajas o diferentes, carga excesiva en el vehículo o bajas temperaturas.
- El esfuerzo de cambio aumentará con la velocidad, esto es normal.

Durante climas fríos, podría experimentar un incremento en el esfuerzo necesario para realizar el cambio hasta que la caja de transferencia se encuentre a temperatura de operación. Ésto es normal.

4H a 4L o 4L a 4H

Mientras el vehículo se mueve de 2 a 5 km/h (1 a 3 mph) cambie la transmisión automática a NEUTRAL (N) o presione el embrague en una transmisión

manual. Mientras permanece a una velocidad de 2 a 5 km/h (1 a 3 mph) mueva la palanca de la caja de transferencia firmemente a la posición deseada. No se detenga al pasar por NEUTRAL en la caja de transferencia. Una vez que se realizó el cambio, coloque la transmisión automática en Drive (conducir) o suelte el pedal de embrague en una transmisión manual.

NOTA: El cambio hacia 4L o desde 4L puede hacerse con el vehículo completamente detenido, sin embargo, pueden presentarse dificultades para acoplar los engranes adecuadamente y requerirse varios intentos para lograrlo. El método recomendado es realizar el cambio con el vehículo rodando de 2 a 5 km/h. Evite intentar activar o desactivar 4L con el vehículo moviéndose a más de 2 a 5 km/h (1 a 3 mph). Durante el clima frío, es posible que experimente un mayor esfuerzo al cambiar de marcha hasta que el líquido de la caja de transferencia se caliente. Esto es normal.

¡ADVERTENCIA!

Si una posición no se acopla completamente, se pueden provocar daños a la caja de transferencia o pérdida de fuerza y control del vehículo. Usted podría lesionarse en un accidente. No conduzca el vehículo a menos que la caja de transferencia esté completamente acoplada.

Caja de transferencia de cinco posiciones (si así está equipado)

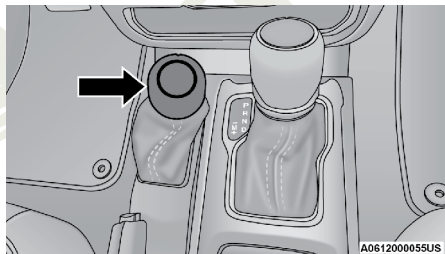

Selector de tracción en las cuatro ruedas

La caja de transferencia ofrece cuatro modos de posición:

- 2H (Tracción en ruedas traseras de rango alto)
- 4H AUTO (Tracción en las cuatro ruedas de rango alto automática)
- 4H PT (Tracción en las cuatro ruedas de rango alto de tiempo parcial)
- N (Neutral)
- 4L (Tracción en las cuatro ruedas de rango bajo)

Para información adicional acerca del uso apropiado de cada modo de la caja de transferencia, vea la información a continuación:

2H

Posición de tracción trasera en rango alto — Conducción normal en ciudad y carretera. Caminos con superficies duras y secas.

4H AUTO

Posición de tracción en las cuatro ruedas en rango alto — Está posición envía torque a las ruedas delanteras. El sistema de tracción en las cuatro ruedas se acoplará automáticamente cuando el vehículo detecte una pérdida

de tracción. Se proporciona tracción adicional para condiciones de camino variables.

4H PT

Posición de tracción en las cuatro ruedas en rango alto de tiempo parcial — Está posición maximiza el torque de la flecha cardán delantera, obligando a que las ruedas delanteras y traseras giren a la misma velocidad. Esta posición (4H) proporciona la tracción adicional para caminos con superficie suelta y resbalosa, y no debe usarse en pavimento seco.

N (Neutral)

¡ADVERTENCIA!

No deje el vehículo desatendido con la caja de transferencia en posición NEUTRAL, sin aplicar primero el freno de estacionamiento, usted y otros pasajeros podrían correr el riesgo de lesionarse. La posición NEUTRAL de la caja de transferencia desacopla las flechas cardán (delantera y trasera) del tren de fuerza y permite que el vehículo se mueva sin importar la posición de la transmisión. Siempre que el conductor salga del vehículo se debe aplicar el freno de estacionamiento.

Neutral - Desacopla ambas flechas cardán (delantera y trasera) del tren de fuerza. Se utiliza para ser remolcado, refiérase a arrastre recreacional en este manual.

4L

Posición de tracción en las cuatro ruedas en rango bajo — Está posición proporciona tracción en las cuatro ruedas a baja velocidad. Maximiza el torque en la flecha cardán delantera, obligando a que las ruedas delanteras y traseras giren a la misma velocidad. Esta posición proporciona tracción adicional, y el máximo poder de arrastre para superficies sueltas y/o resbaladizas solamente. No exceda los 40 km/h (25 mph)

Esta posición (4L) proporciona la tracción adicional para caminos con superficie suave resbalosa y no debe usarse en pavimento seco.

La caja de transferencia está hecha para ser conducida en la posición 2H para calles pavimentadas y en condiciones de autopista (superficies duras).

Cuando se requiera tracción adicional, (por ejemplo, cuando opera el vehículo sobre una superficie dura y resbaladiza) use el modo 4H o 4L, lo que acopla las flechas cardán (frontal y trasera) haciendo que las ruedas delanteras y traseras giren a la misma velocidad. Esto se logra simplemente moviendo la palanca a estas posiciones. Las posiciones 4H y 4L se deben utilizar sólo en superficies resbalosas. Conduciendo en estas posiciones en caminos de superficies duras y secas, pueden incrementar el desgaste de las llantas y dañar componentes del tren de fuerza.

El módulo de instrumentos alerta al conductor que el vehículo se encuentra en el modo de tracción en las cuatro ruedas y que las flechas cardán delantera y trasera se encuentran conectadas al tren de fuerza. Esta luz se ilumina cuando la caja de transferencia se cambia a la posición 4H.

Cuando el vehículo opera en modo 4L, la velocidad del motor es aproximadamente tres veces mayor (4 veces mayor para modelos Rubicon) a aquella

de las posiciones 2H o 4H. Por lo tanto, tenga cuidado de no sobre revolucionar el motor.

La adecuada operación de vehículos con tracción en las cuatro ruedas depende del uso de llantas de igual tamaño, tipo, y circunferencia en cada rueda. Cualquier diferencia entre ellas, afectará negativamente la operación y causará daño a la caja de transferencia.

Debido a que el sistema de tracción en las cuatro ruedas mejora la tracción, existe una tendencia a exceder los límites de seguridad al virar o frenar el vehículo a mayores velocidades. No vaya más rápido de lo que le permitan las condiciones del camino.

Procedimiento de cambios de posición

2H a 4H AUTO ó 4H AUTO a 2H

El cambio entre 2H y 4H AUTO puede realizarse con el vehículo parado o en movimiento. Las velocidades de cambio preferidas son de 0 a 72 km/h (45 mph). En movimiento la caja de transferencia acoplará/desacoplará más rápido si se libera momentáneamente el pedal del acelerador después de completar el cambio. No acelere mientras la caja de transferencia se encuentra en cambio. Aplique una fuerza constante en la palanca de la caja de transferencia.

NOTA:

- No intente realizar un cambio mientras que sólo las ruedas delanteras o traseras se encuentren girando. Las velocidades de las flechas cardán frontales y traseras deben ser iguales para que el cambio se realice. Cambiar mientras sólo las ruedas delanteras o traseras están girando, puede provocar un daño grave a la caja de transferencia.
- Se podrían experimentar cambios fuera del modo de tracción en cuatro ruedas retrasados debido a un desgaste irregular en las llantas, presiones de inflado bajas o diferentes, carga excesiva en el vehículo o bajas temperaturas.
- El esfuerzo de cambio aumentará con la velocidad, esto es normal.

Durante climas fríos, podría experimentar un incremento en el esfuerzo necesario para realizar el cambio hasta que la caja de transferencia se encuentre a temperatura de operación. Ésto es normal.

4H PT/4H AUTO a 4L o 4L a 4H PT/4H AUTO

Mientras el vehículo se mueve de 3 a 5 km/h (2 a 3 mph) cambie la transmisión automática a NEUTRAL (N) o presione el embrague en una transmisión manual. Mientras permanece a una velocidad de 3 a 5 km/h (2 a 3 mph) mueva la palanca de la caja de transferencia firmemente a la posición deseada. No se detenga al pasar por NEUTRAL en la caja de transferencia. Una vez que se realizó el cambio, coloque la transmisión automática en Drive (conducir) o suelte el pedal de embrague en una transmisión manual.

NOTA: El cambio hacia 4L o desde 4L puede hacerse con el vehículo completamente detenido, sin embargo, pueden presentarse dificultades para acoplar los engranes adecuadamente y requerirse varios intentos para lograrlo. El método

recomendado es realizar el cambio con el vehículo rodando de 2 a 5 km/h. Evite intentar activar o desactivar 4L con el vehículo moviéndose a más de 2 a 5 km / h (1 a 3 mph). Durante el clima frío, es posible que experimente un mayor esfuerzo al cambiar de marcha hasta que el líquido de la caja de transferencia se caliente. Esto es normal.

¡ADVERTENCIA!

Si una posición no se acopla completamente, se pueden provocar daños a la caja de transferencia o pérdida de fuerza y control del vehículo. Usted podría lesionarse en un accidente. No conduzca el vehículo a menos que la caja de transferencia esté completamente acoplada.

Eje trasero Trac-Lok (si así está equipado)

El eje trasero Trac-Lock® proporciona una fuerza de propulsión constante a ambas ruedas traseras y reduce el giro de la rueda causado por la pérdida de tracción en una rueda de propulsión. Si la tracción difiere entre las dos ruedas traseras, el diferencial equilibra automáticamente la torsión disponible, suministrando más torsión a la rueda que tiene tracción.

El Trac-Lock® es especialmente útil durante las condiciones de conducción en superficies resbalosas. Con ambas ruedas traseras sobre una superficie resbalosa, una ligera aplicación del acelerador suministra la tracción máxima.

¡ADVERTENCIA!

En vehículos equipados con un diferencial de deslizamiento limitado, nunca acelere el motor con una rueda trasera fuera del pavimento. Usted puede perder el control de su vehículo debido a la tracción en la rueda restante.

Bloqueo del eje delantero y trasero (Tru-Lok, si así está equipado)

El interruptor de bloqueo del eje (AXLE BLOCK) está localizado en el panel de instrumentos (a la derecha de la columna de dirección).

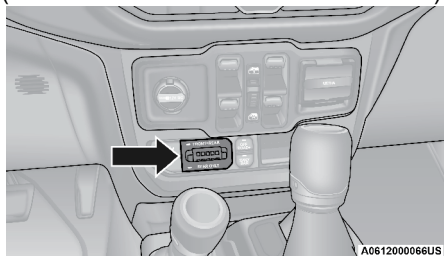

Interruptor de bloqueo del eje

Esta característica sólo se activará cuando se reúnan las siguientes condiciones:

- Cuando la llave esté en la posición de encendido (RUN) y el vehículo en 4L de rango bajo.

- La velocidad del vehículo debe ser de 16 km/h (10 mph) o menos.
- Tanto las ruedas derechas e izquierdas en el eje se encuentran a la misma velocidad.

Para activar el sistema, presione el interruptor hacia abajo una vez para bloquear sólo el eje trasero (se iluminará el indicador "REAR LOCK"), nuevamente presione el interruptor hacia arriba para bloquear el eje frontal (se iluminará el indicador "FRONT + REAR"). Cuando el eje trasero está bloqueado, presionando la parte baja del botón nuevamente, bloqueará o desbloqueará el eje delantero.

NOTA: Las luces indicadoras destellarán hasta que los ejes se encuentren completamente bloqueados o desbloqueados.

Para desacoplar el bloqueo de ejes, presione el botón de apagado de bloqueo de eje.

El bloqueo de ejes se desacoplará si el vehículo se saca de la posición 4L de rango bajo o si el interruptor de ignición es puesto en la posición de apagado.

El bloqueo de ejes se desacopla a velocidades superiores a los 48 km/h (30 mph), y se reacoplará automáticamente cuando la velocidad es menor a los 16 km/h (10 mph).

Bloqueo del eje trasero (Tru-Lok, si así está equipado)

El eje trasero puede ser bloqueado en 4H si se cumplen las condiciones apropiadas.

¡ADVERTENCIA!

Este modo está pensado para un uso fuera del camino o de conducción off-road exclusivamente, y no debe ser usado en la vías públicas.

El interruptor de bloqueo del eje (AXLE LOCK) está localizado en el panel de instrumentos (a la derecha de la columna de dirección).

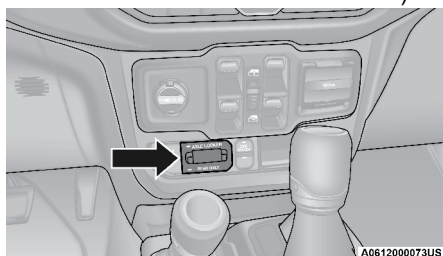

Interruptor de bloqueo del eje

Esta característica sólo se activará cuando se reúnan las siguientes condiciones:

- Cuando la ignición esté en la posición de encendido (RUN) y el vehículo en 4H (Tracción en las cuatro ruedas de rango alto).
- El modo Off Road+ debe encontrarse activo.
- El vehículo debe encontrarse con el ESC en modo completamente apagado.

- El vehículo no debe estar activamente en una condición de alto deslizamiento de las ruedas o en curvas cerradas.

Para activar el sistema, presione el interruptor una vez para bloquear sólo el eje trasero, se iluminará el indicador "REAR LOCK".

Para desacoplar el bloqueo de ejes, presione el botón de apagado de bloqueo de eje.

El bloqueo de eje se desacoplará si el vehículo es sacado del rango 4H (tracción en las cuatro ruedas de rango bajo), se apaga el modo Off Road+, se sale del modo de apagado completo del ESC o se coloca el interruptor de ignición en la posición de apagado.

NOTA:

Las luces indicadoras parpadearán hasta que el eje trasero esté completamente bloqueado o desbloqueado.

El sistema de bloqueo del eje trasero puede desactivar temporalmente el casillero trasero en algunas condiciones.

Si esto ocurre, el eje trasero se volverá a bloquear automáticamente tan pronto como el sistema lo permita.

Si el sistema no puede completar una solicitud de bloqueo del eje en 5 segundos debido a que las condiciones de operación del vehículo no son correctas, la solicitud se cancelará y es posible que el conductor deba volver a solicitar la activación del casillero.

Desconexión electrónica de la barra estabilizadora (si así está equipado)

Su vehículo puede estar equipado con una barra estabilizadora/balanceadora de desconexión electrónica. Este sistema permite un mayor recorrido de la suspensión delantera en situaciones de conducción fuera del camino.

Este sistema es controlado por un interruptor (SWAY BAR) localizado en el panel de instrumentos (a la derecha de la columna de dirección)

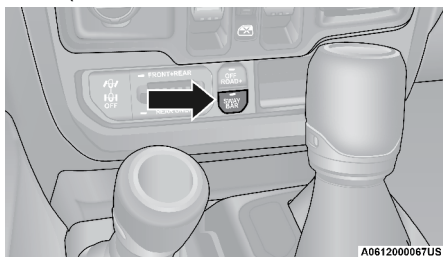

Interruptor de la barra estabilizadora

Presione el interruptor de la barra estabilizadora para conectar o desconectar la barra estabilizadora. La "luz indicadora de la barra estabilizadora" (localizada en el módulo de instrumentos) se iluminará cuando la barra esté

desconectada y destellará durante su activación, o si las condiciones para la activación no son alcanzadas. La barra estabilizadora deberá permanecer activada en condiciones normales de operación.

¡ADVERTENCIA!

No desconecte la barra estabilizadora y conduzca sobre caminos de superficies duras o a velocidades mayores a 29 km/h (18 mph), usted podría perder el control de su vehículo, lo que podría ocasionar algún accidente y daños severos. La barra estabilizadora frontal mejora la estabilidad del vehículo además de ser necesaria para mantener el control del mismo. El sistema monitorea la velocidad del vehículo e intentará reconectar la barra estabilizadora a velocidades mayores a 29 km/h (18 mph). Esto estará indicado por que la "luz indicadora de la barra estabilizadora" destellará o permanecerá encendida. Una vez que la velocidad este por debajo de los 22 km/h (14 mph), el sistema una vez más intentará regresar al modo fuera del camino.

Para desconectar la barra estabilizadora, se debe cambiar a cualquiera de las siguientes posiciones 4H o 4L (refiérase a "Tracción en las 4 ruedas" en esta sección) y presione el botón de la barra estabilizadora (SWAY BAR) para obtener la posición de fuera del camino. La luz indicadora color ámbar destellará hasta que la barra estabilizadora haya sido totalmente desconectada.

NOTA: La torsión de la barra estabilizadora puede bloquearse debido a las diferencias de altura entre la suspensión izquierda y derecha. Esta condición se presenta por las diferencias entre las superficies de conducción o a la carga del vehículo. Para que la barra estabilizadora pueda desconectarse o reconectarse, las mitades izquierda y derecha de la barra deben estar alineadas. Este alineamiento puede requerir que el vehículo sea conducido sobre una superficie nivelada o que sea balanceado de un lado al otro.

Para regresar al modo normal de operación sobre caminos pavimentados, presione el botón de la barra estabilizadora otra vez.

¡ADVERTENCIA!

Si la barra estabilizadora no regresa al modo normal de operación sobre caminos pavimentados, la estabilidad del vehículo se reduce de manera considerable. No intente conducir el vehículo a más de 29 km/h, hacerlo puede causar la pérdida de control de su vehículo, lo cual resultaría en lesiones graves. Póngase en contacto con su distribuidor autorizado.

Off Road+ (si así está equipado)

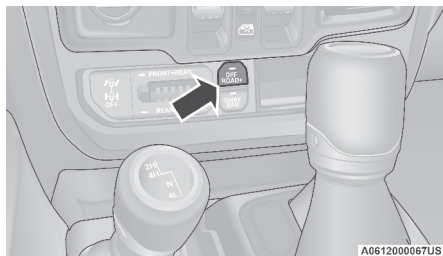

Interruptor Off Road+

Al activarlo, Off Road+ está diseñado para mejorar la experiencia del usuario al utilizar los modos de conducción fuera del camino (Off Road). Para activar el sistema Off Road+, presione el interruptor correspondiente ubicado en el banco de interruptores. El rendimiento del vehículo mejorará dependiendo del modo de tracción en las cuatro ruedas (4WD) seleccionado.

NOTA: Off Road+ no funciona en el modo de tracción en dos ruedas de rango alto (2H). Si se presiona el botón mientras se encuentra en modo 2H, la pantalla del módulo de instrumentos mostrará el mensaje “Off Road+ no disponible cambie a 4WD”.

Cuando Off Road+ es encendido, se activarán las siguientes características:

- El testigo Off Road+ se encenderá en la pantalla del módulo de instrumentos.
- Un mensaje de modo específico se mostrará en la pantalla del módulo de instrumentos.
- Se abrirán las páginas de Off Road en la pantalla del sistema Uconnect (si así está equipado).
- Se activará la cámara Off Road (si así está equipado).

Una vez en modo Off Road+, el vehículo comenzará a comportarse de diferentes formas dependiendo del modo de tracción en 4 ruedas en uso. Al utilizar el modo Off Road+, ocurren las siguientes mejoras:

4L

- Calibración del motor/transmisión: Enfoque al control y escalado de rocas, cambio en la programación de cambios al escalar rocas, cambio en la calibración del pedal para rango bajo y desaceleración, opera a bajas velocidades del vehículo.
- Control de tracción: Afinación de bloqueo de diferencial para freno agresivo a baja velocidad o 1ra velocidad.
- Off Road+: Mantendrá en memoria el último estado entre ciclos de ignición.

4H:

- Calibración del motor/transmisión: Rendimiento en arena mejorado/enfoque en el patinamiento de llantas, cambio de programación de cambios

para modo deportivo (sport), calibración del pedal ajustado a agresivo, opera a altas velocidades del vehículo.

- Control de tracción: Alta velocidad en las ruedas, ajuste del diferencial de deslizamiento sin administración del motor.
- Control electrónico de estabilidad: ESC Apagado con velocidad ilimitada.
- Off Road+: Mantendrá en memoria el último estado entre ciclos de ignición.

El control de velocidad y control crucero adaptativo (ACC) no funcionarán al utilizar Off Road+. Un mensaje dedicado se mostrará en la pantalla del módulo de instrumentos indicando que estas características no están disponibles mientras está en modo Off Road+

Si se presiona el botón de apagado de ESC (ESC Off) mientras se encuentra en modo Off Road+, ocurrirá lo siguiente en el vehículo:

- Presión del botón de apagado del ESC: El control de tracción se apagará pero el control de estabilidad permanecerá activo.
- Manteniendo presionado el botón de apagado del ESC por 5 segundos: El control de tracción y estabilidad se apagarán.

DIRECCIÓN ELECTRO-HIDRÁULICA

Su vehículo está equipado con un sistema de dirección electro-hidráulica que le proporcionará una buena respuesta del vehículo incrementando la comodidad al manejar en espacios estrechos. El sistema variará su asistencia para proporcionar esfuerzos ligeros en maniobras de estacionamiento y una buena sensación mientras conduce. Si el sistema de dirección electrohidráulica experimenta una falla que evite proporcionar su asistencia, el sistema ofrecerá capacidad de dirección mecánica.

¡PRECAUCIÓN!

Maniobras extremas en la dirección podrían provocar que la bomba eléctrica reduzca o detenga su asistencia en la dirección a manera de protección ante posibles daños al sistema. La operación normal se restablecerá una vez que se le permita enfriar al sistema.



Si aparece el mensaje “SERVICE POWER STEERING” (Servicio a dirección asistida) y destella un ícono en la pantalla del módulo de instrumentos, indica que el vehículo necesita servicio, acuda con su distribuidor autorizado. Es probable que el vehículo haya perdido la asistencia de la dirección. Consulte la sección “Pantalla del módulo de instrumentos” en capítulo “Tablero de Instrumentos” para más información.

Si aparece el mensaje “POWER STEERING HOT” y destella un ícono en la pantalla del módulo de instrumentos, indica que pudieron ocurrir maniobras extremas en la dirección, lo que provocó una condición de sobrecalentamiento en el sistema de dirección. Usted perderá la asistencia del sistema de dirección momentáneamente hasta que la condición de sobrecalentamiento ya no exista. Una vez que las condiciones sean seguras, oríllese y permita al sistema enfriarse con el vehículo en marcha mínima hasta que la luz se

apague. Consulte “Pantalla del módulo de instrumentos” en el capítulo “Tablero de instrumentos”.

NOTA:

- Aunque la asistencia de la dirección ha dejado de funcionar, todavía es posible dirigir el vehículo. Bajo estas deberá hacer más esfuerzo para maniobrar el vehículo, especialmente a velocidades muy bajas y durante las maniobras de estacionamiento.
- Si la condición persiste, consulte a su distribuidor autorizado para servicio.

SISTEMA DE PARO/ARRANQUE DE MOTOR — TRANSMISIÓN AUTOMÁTICA (STOP/START, SI ASÍ ESTÁ EQUIPADO)

El sistema de paro/arranque de motor, está diseñado para reducir el consumo de combustible. El sistema apagará el motor automáticamente durante una detención del vehículo al cumplir con ciertas condiciones.

Liberar el pedal de freno o presionar el pedal del acelerador provocará el re-encendido del motor.

Los vehículos equipados con este sistema han sido actualizados con un motor de arranque de trabajo pesado, batería mejorada, y otras partes del motor mejoradas, para tener la capacidad de soportar los arranques de motor adicionales.

NOTA: Se recomienda desactivar el sistema de paro/arranque de motor mientras el vehículo se encuentra en un uso fuera del camino.

Batería secundaria

Su vehículo está equipado con una batería secundaria utilizada para alimentar al sistema de paro/arranque del motor y sistema eléctrico de 12 volts del vehículo. La batería secundaria está ubicada detrás del arco de rueda del lado del pasajero delantero.

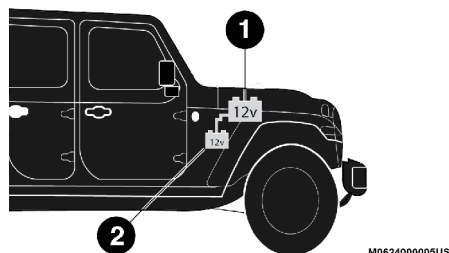

M0624000005US

Ubicación de las baterías

1. Batería primaria

2. Batería secundaria

Modo automático

¡ADVERTENCIA!

- Los vehículos equipados con el sistema de paro/arranque del motor cuentan con dos baterías. Ambas baterías, primaria y secundaria, deben ser desconectadas para drenar la energía del sistema eléctrico de 12 volts.
- Si no se desconectan ambas baterías, puede provocar lesiones serias o la muerte. Acuda con su distribuidor autorizado para desconectar ambas baterías.

La característica se activará después de cada arranque del motor. En ese momento, el sistema entrará en el modo Paro/Arranque Listo (STOP/START READY) y si el resto de las condiciones se cumplen, ingresará al modo Paro automático activo del sistema, o "AutoStop".

Para activar el modo de paro automático (Autostop), debe ocurrir lo siguiente:

- El sistema debe encontrarse en el modo Paro/Arranque Listo. Un mensaje se mostrará en la pantalla del módulo de instrumentos, en la sección de arranque paro de motor. Consulte "Módulo de instrumentos" en el capítulo "Tablero de instrumentos".
- El vehículo debe encontrarse completamente detenido.
- El selector de cambios debe encontrarse en una velocidad hacia el frente y el pedal de freno presionado.

El motor se apagará, el tacómetro se moverá a la posición de "0 RPMs" y el testigo del sistema de paro/arranque del motor se iluminará indicándole el estado de paro automático (Autostop). Los ajustes del cliente se mantendrán al regresar al modo de motor encendido.

Posibles razones de ausencia de apagado automático del motor (Autostop)

Antes que el motor entre en modo de apagado automático (Autostop), el sistema verificará que las condiciones de seguridad y confort se cumplan. Se puede visualizar información detallada acerca de la operación del sistema de Paro/Arranque del motor a través de la pantalla del módulo de instrumentos. Bajo las siguientes situaciones el motor no se apagará:

- El cinturón de seguridad del conductor no se encuentra abrochado.
- La puerta del conductor no se encuentra correctamente cerrada.
- La temperatura de la batería es demasiado alta o baja.
- La carga de la batería se encuentra baja.
- El vehículo se encuentra en una pendiente pronunciada.
- La calefacción o enfriamiento de la cabina se encuentra en proceso y aún no se ha alcanzado una temperatura aceptable al interior.
- El sistema HVAC se ha colocado en modo de desempañador total y con una velocidad del ventilador alta.
- El sistema HVAC se encuentra en modo de aire acondicionado máximo

(MAX A/C).

- El motor no ha alcanzado la temperatura de operación normal.
- La temperatura del motor es demasiado alta.
- La transmisión no se encuentra en una velocidad o rango hacia el “frente”.
- El cofre del motor se encuentra abierto.
- La caja de transferencia se encuentra en la posición 4L (tracción en las cuatro ruedas de rango bajo) o Neutral.
- El pedal de freno no está siendo presionado con suficiente fuerza.
- Uso del pedal del acelerador.
- Mínimo de velocidad no alcanzado desde el último apagado del motor.
- Ángulo del volante por encima del límite permitido (solo modelos con ESS).
- El ACC (control de velocidad adaptativo) se encuentra encendido y con una velocidad establecida.
- El vehículo se encuentra en altitudes altas.
- Falla presente en el sistema.

Puede ser posible que el vehículo sea conducido muchas ocasiones sin que el sistema de Paro/Arranque de motor ingrese al modo “Listo” debido a condiciones más extremas a lo descrito anteriormente.

Arrancar el motor mientras se encuentra en modo de apagado automático (Autostop)

Mientras se encuentra en una velocidad “hacia el frente” o de avance, el motor arrancará cuando el pedal de freno sea soltado o se presione el pedal del acelerador. La transmisión se acoplará automáticamente cuando el motor se enciende nuevamente.

Condiciones que provocarán el arranque del motor mientras se encuentra en el modo de apagado automático (Autostop)

- La transmisión se coloca fuera de la posición “D” (Conducir).
- Para mantener el confort de temperatura al interior.
- Se coloca el sistema de HVAC en modo de desempañado completo.
- Se ajusta manualmente la velocidad del ventilador o la temperatura del sistema HVAC.
- El voltaje de la batería llega a un nivel muy bajo.
- Nivel bajo de vacío en los frenos (después de presionar el pedal de freno muchas veces, por ejemplo).
- Se presiona el interruptor de apagado del sistema de Paro/Arranque del motor.
- Ocurre un error en el sistema de Paro/Arranque del motor.
- El periodo de Paro/Arranque de motor activo excede los 5 minutos.
- El sistema de tracción en las 4 ruedas se coloca en el modo de tracción de rango bajo.
- El volante de la dirección esta girado mas del limite permitido (solo modelos con ESS).

Para desactivar el sistema de Paro/Arranque del motor manualmente (si así está equipado)

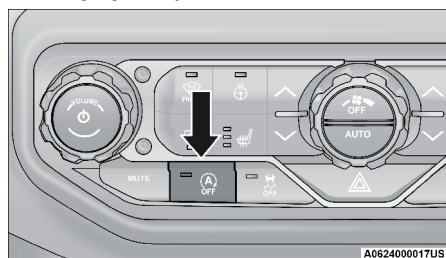

Interrupción de apagado del sistema

Presione el interruptor de apagado del sistema de Paro/Arranque del motor (ubicado en el banco de interruptores del panel de instrumentos). La luz del interruptor se encenderá. El mensaje “Paro/Arranque Apagado” aparecerá en la pantalla del módulo de instrumentos. Consulte la sección “Pantalla de información al conductor” en el capítulo “Tablero de instrumentos” para obtener más información.

NOTA: El sistema de Paro/Arranque del motor se restablecerá (en modo encendido) por sí mismo cada vez que la ignición se apague y vuelva a encender.

Para activar el sistema de Paro/Arranque del motor manualmente

Presione el interruptor de apagado del sistema de Paro/Arranque del motor (ubicado en el banco de interruptores del panel de instrumentos). La luz del interruptor se apagará.

Falla del sistema

Si existe una falla en el funcionamiento del sistema de Paro/Arranque del motor. El sistema no apagará el motor. El mensaje “Servicio al sistema de Paro/Arranque” aparecerá en la pantalla del módulo de instrumentos. Consulte la sección “Pantalla de información al conductor” en el capítulo “Tablero de instrumentos” para obtener más información.

Si el mensaje “Servicio al sistema de Paro/Arranque” aparece en la pantalla del módulo de instrumentos, lleve a revisar el sistema con su distribuidor autorizado.

SISTEMA DE PARO/ARRANQUE DE MOTOR — TRANSMISIÓN MANUAL (STOP/START, SI ASÍ ESTÁ EQUIPADO)

El sistema de paro/arranque de motor, está diseñado para reducir el consumo de combustible. El sistema apagará el motor automáticamente durante una detención del vehículo al cumplir con ciertas condiciones. Liberar el pedal de embrague o presionar el pedal del acelerador provocará el re-encendido del motor.

Los vehículos equipados con este sistema han sido actualizados con un motor de arranque de trabajo pesado, batería mejorada, y otras partes del motor mejoradas, para tener la capacidad de soportar los arranques de motor adicionales.

NOTA: Se recomienda desactivar el sistema de paro/arranque de motor mientras el vehículo se encuentra en un uso fuera del camino.

Batería secundaria

Su vehículo está equipado con una batería secundaria utilizada para alimentar al sistema de paro/arranque del motor y sistema eléctrico de 12 volts del vehículo. La batería secundaria está ubicada detrás del arco de rueda del lado del pasajero delantero.

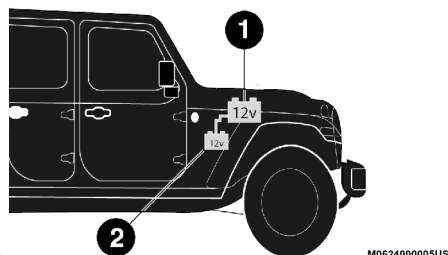

Ubicación de las baterías

1. Batería primaria

2. Batería secundaria

Modo automático

¡ADVERTENCIA!

- Los vehículos equipados con el sistema de paro/arranque del motor cuentan con dos baterías. Ambas baterías, primaria y secundaria, deben ser desconectadas para drenar la energía del sistema eléctrico de 12 volts.
- Si no se desconectan ambas baterías, puede provocar lesiones serias o la muerte. Acuda con su distribuidor autorizado para desconectar ambas baterías.

La característica se activará después de cada arranque del motor. En ese momento, el sistema entrará en el modo Paro/Arranque Listo (STOP/START READY) y si el resto de las condiciones se cumplen, ingresará al modo Paro automático activo del sistema, o "AutoStop".

Para activar el modo de paro automático (Autostop), debe ocurrir lo siguiente:

- El sistema debe encontrarse en el modo Paro/Arranque Listo. Un mensaje se mostrará en la pantalla del módulo de instrumentos, en la sección de arranque paro de motor. Consulte "Módulo de instrumentos" en el capítulo "Tablero de instrumentos".
- La velocidad del vehículo es menor a 3 km/h (2 mph).
- El selector de cambios debe encontrarse en "N" (neutral) y el pedal de embrague completamente liberado.

El motor se apagará, el tacómetro no caerá a la posición de Paro/Arranque y el testigo del sistema de paro/arranque del motor se iluminará indicándole el estado de paro automático (Autostop), y el flujo de aire del sistema de ventilación se verá reducido.

Posibles razones de ausencia de apagado automático del motor (Autostop)

Antes que el motor entre en modo de apagado automático (Autostop), el sistema verificará que las condiciones de seguridad y confort se cumplan. Bajo las siguientes situaciones el motor no se apagará:

- El cinturón de seguridad del conductor no se encuentra abrochado.
- La temperatura exterior es menor a los -12°C (10°F) o mayor a los 43°C (109°F).
- La temperatura actual al interior del vehículo es significativamente diferente que la temperatura ajustada en el modo de operación automático del sistema de ventilación (HVAC).
- El sistema HVAC se ha colocado en modo de desempañador total.
- El motor no ha alcanzado la temperatura de operación normal.
- La carga de la batería se encuentra baja.
- Cuando se encuentra conduciendo en reversa.
- El cofre del motor se encuentra abierto.
- La caja de transferencia se encuentra en la posición 4L (tracción en las cuatro ruedas de rango bajo) o Neutral.
- El asiento del conductor no está siendo ocupado o se abre la puerta del conductor.
- El vehículo se encuentra en altitudes altas.
- El vehículo se encuentra en una pendiente pronunciada.
- Se selecciona una velocidad "hacia el frente"
- Ángulo del volante por encima del límite permitido.
- Falla presente en el sistema.
- El sistema HVAC se encuentra en modo de aire acondicionado máximo (MAX A/C).

Puede ser posible que el vehículo sea conducido muchas ocasiones sin que el sistema de Paro/Arranque de motor ingrese al modo "Listo" debido a condiciones más extremas a lo descrito anteriormente.

Arrancar el motor mientras se encuentra en modo de apagado automático (Autostop)

Mientras el selector de velocidades se encuentra en "N" (neutral), el motor arrancará cuando presione el pedal de embrague (no se requiere de una presión a fondo o completa). El vehículo irá al modo Paro/Arranque del motor No listo hasta que la velocidad del vehículo sea mayor a los 8 km/h (5 mph).

Condiciones que provocarán el arranque del motor mientras se encuentra en el modo de apagado automático (Autostop)

El motor arrancará automáticamente cuando:

- La temperatura actual al interior del vehículo es significativamente diferente que la temperatura ajustada en el modo de operación automático del sistema de ventilación (HVAC).
- Se coloca el sistema de HVAC en modo de desempañado completo.
- El periodo de Paro/Arranque de motor activo excede los 5 minutos.
- El voltaje de la batería llega a un nivel muy bajo.
- Bajo nivel de vacío de frenos, por ejemplo, después de muchas aplicaciones del freno.
- El vehículo se mueve a más de 8 km/h (5 mph).
- Se presiona el interruptor de apagado del sistema de Paro/Arranque del motor.
- El sistema de tracción en las 4 ruedas se coloca en el modo de tracción de rango bajo o Neutral.
- El volante de la dirección esta girado mas del limite permitido (solo modelos con ESS).

Para desactivar el sistema de Paro/Arranque del motor manualmente (si así está equipado)

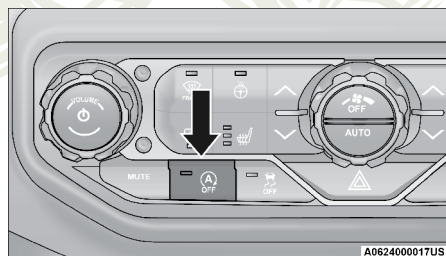

Interruptor de apagado del sistema

Presione el interruptor de apagado del sistema de Paro/Arranque del motor (ubicado en el banco de interruptores del panel de instrumentos). La luz del interruptor se encenderá.

El mensaje "Paro/Arranque Apagado" aparecerá en la pantalla del módulo de instrumentos. Consulte la sección "Pantalla de información al conductor" en el capítulo "Tablero de instrumentos" para obtener más información.

NOTA: El sistema de parada / arranque se restablecerá automáticamente a una condición de ENCENDIDO cada vez que se apague y se vuelva a encender el encendido.

Para activar el sistema de Paro/Arranque del motor manualmente

Presione el interruptor de apagado del sistema de Paro/Arranque del motor (ubicado en el banco de interruptores del panel de instrumentos). La luz del interruptor se apagará.

Falla del sistema

Si existe una falla en el funcionamiento del sistema de Paro/Arranque del motor. El sistema no apagará el motor. El mensaje “Servicio al sistema de Paro/Arranque” aparecerá en la pantalla DID. Consulte la sección “Pantalla de información al conductor” en el capítulo “Tablero de instrumentos” para obtener más información.

Si el mensaje “Servicio al sistema de Paro/Arranque” aparece en la pantalla del módulo de instrumentos, lleve a revisar el sistema con su distribuidor autorizado.

CONTROLES ELECTRÓNICOS DE VELOCIDAD (SI ASÍ ESTÁ EQUIPADO)

Su vehículo podría estar equipado con el sistema de control electrónico de velocidad, o con el sistema de control de cruceo adaptable (ACC) (si así está equipado):

- Control electrónico de velocidad para ajustar una velocidad constante.
- Control de cruceo adaptativo (ACC) para mantener una distancia ajustada entre usted y el vehículo frente a usted, utilizando el control de velocidad electrónico para ajustar la velocidad.

NOTA:

- **En vehículos equipados con ACC, si no se establece una distancia de seguimiento, el control de velocidad establecido no detectará los vehículos frente a usted. Siempre esté consciente que modo ha sido seleccionado.**
- **Solo puede funcionar una función de control de cruceo a la vez. Por ejemplo, si el control de cruceo de velocidad fija está habilitado, el control de cruceo adaptativo no estará disponible y viceversa.**

Control electrónico de velocidad (si así está equipado)

Cuando está acoplado, este dispositivo asume la operación del acelerador a velocidades mayores de 32 km/h (20 mph).

Los botones del control automático de velocidad están localizados en el lado derecho del volante.

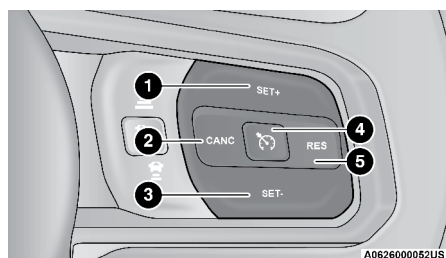

Botones del control electrónico de velocidad

- | | |
|-------------------------------|-------------------------|
| 1 - CONFIGURAR (+) / Acelerar | 4 - Encendido / Apagado |
| 2 - CANC / Cancelar | 5 - RES / Reanudar |
| 3 - AJUSTE (-) / Desacelerar | |

¡ADVERTENCIA!

El control de velocidad puede ser peligroso cuando el sistema no puede mantener una velocidad constante. Su vehículo podría ir muy rápido para las condiciones existentes, perder el control y tener un accidente. No utilice el control de velocidad en condiciones de tráfico pesado o en caminos que son sinuosos, cubiertos de nieve o hielo, o simplemente resbalosos.

Para activarlo

Presione el botón de "ON/OFF". La luz indicadora de crucero en el panel de instrumentos se iluminará, para apagar el sistema presione nuevamente el botón de "ON/OFF" una segunda vez. La luz indicadora se apagará. El sistema debe estar apagado si es que no está en uso.

¡ADVERTENCIA!

Es peligroso dejar el sistema de control electrónico de velocidad encendido cuando no esté en uso. Usted puede accidentalmente activar el sistema o que ocasione que se vaya más rápido de lo que usted desea. Podría perder el control y sufrir un accidente. Siempre deje el sistema APAGADO cuando no lo esté usando.

Para fijar una velocidad deseada

Encienda el control electrónico de velocidad.

NOTA: El vehículo debe viajar a una velocidad constante y sobre un piso nivelado antes de presionar el botón SET(-) o SET(+).

Cuando el vehículo haya alcanzado la velocidad deseada oprima el botón SET(-) o SET(+) y suéltelo. Suelte el acelerador y el vehículo funcionará a la velocidad deseada.

Para variar la velocidad fijada

Para aumentar o disminuir la velocidad

Cuando el control electrónico de velocidad está activado, puede incrementar la velocidad presionando el botón "SET (+)", o disminuya la velocidad presionando el botón "SET (-)".

En millas (U.S.)

- Presionar el botón SET(+), o SET (-) una vez resultará en la modificación del ajuste de velocidad en 1 mph. Cada presión en el botón cambiará el ajuste de velocidad en 1 mph.
- Si el botón es continuamente presionado, la velocidad continuará modificándose hasta que se libere el botón, luego la nueva velocidad será establecida.

En kilómetros (km/h)

- Presionar el botón SET(+), o SET (-) una vez resultará en la modificación del ajuste de velocidad en 1 km/h. Cada presión en el botón cambiará el ajuste de velocidad en 1 km/h.
- Si el botón es continuamente presionado, la velocidad continuará modificándose hasta que se libere el botón, luego la nueva velocidad será establecida.

Aceleración para rebasar

Mientras el control de velocidad se encuentre establecido, presione el acelerador como lo haría normalmente. Cuando se suelta el pedal, el vehículo regresará a la velocidad establecida.

Utilizando el control de velocidad en pendientes

La transmisión hará un cambio de velocidad descendente en pendientes para mantener la velocidad establecida del vehículo.

El sistema de control electrónico de velocidad mantiene la velocidad subiendo o bajando colinas. Es normal que ocurra un ligero cambio de velocidad en pendientes moderadas. En pendientes pronunciadas puede ocurrir una mayor pérdida o aumento de velocidad, por lo que es preferible conducir sin el control electrónico de velocidad.

¡ADVERTENCIA!

El control electrónico de velocidad puede ser peligroso cuando el sistema no puede mantener una velocidad constante. El vehículo podría ir demasiado rápido por estas condiciones y usted podría perder el control. Se puede provocar un accidente. No use el control electrónico de velocidad en tráfico pesado o en caminos donde hay mucho viento, hielo o están cubiertos de nieve o resbalosos.

Para reanudar la velocidad

Para reanudar una velocidad previamente fijada, presione el botón "RES (+)" (reanudar) y suéltelo. La reanudación se puede usar a cualquier velocidad mayor de 32 km/h (20 mph).

Para desactivarlo

Un toque suave en el pedal del freno, si presiona el botón "CANC" (cancelar) o si se ejerce la presión de frenado normal mientras se reduce la velocidad del vehículo, desactivará el control electrónico de velocidad sin borrar la velocidad establecida en la memoria.

Las siguientes condiciones también desactivarán el control electrónico de velocidad sin borrar la velocidad ajustada en memoria:

- Se aplica el freno de estacionamiento
- Ocurre un evento de activación del control de estabilidad
- El selector de velocidades es movido fuera de “D”
- Ocurre una sobreaceleración del motor
- Se presiona el pedal de embrague (sólo en transmisión manual)

Presionando el botón encendido/apagado o colocando el interruptor de ignición en la posición de apagado se borra la velocidad establecida en la memoria.

Control de cruceo adaptable (ACC, si así está equipado)

El control de cruceo adaptable (ACC) incrementa la comodidad de conducción al conducir en autopistas y en carreteras principales. Sin embargo, no es un sistema de seguridad y no está diseñado para evitar colisiones.

La función de control electrónico de velocidad opera de forma distinta si el vehículo no está equipado con ACC. Por favor consulte la sección correspondiente en este capítulo.

El ACC le permitirá mantener acoplado el control de cruceo en condiciones de tráfico ligero a moderado sin la necesidad constante de reiniciar su control de velocidad. El ACC utiliza un sensor radar y una cámara diseñados para detectar un vehículo directamente adelante de usted.

NOTA:

- Si el sensor del ACC detecta un vehículo adelante, el ACC aplicará automáticamente frenado o aceleración limitada (sin exceder la velocidad ajustada originalmente) para mantener una distancia preestablecida de seguimiento, mientras iguala la velocidad del vehículo al frente suyo.
- Cualquier modificación en el chasis/suspensión o en tamaño de llanta del vehículo afectará el desempeño del ACC y sistema de advertencia de colisión delantero.
- El control de velocidad electrónico “fijo” (sin una distancia ajustada en el ACC) no detectará vehículos al frente de usted por sí mismo. Siempre esté consciente del modo seleccionado.

¡ADVERTENCIA!

- El control de crucero adaptable (ACC) es una opción de comodidad. No es un sustituto de la conducción activa. Es la responsabilidad del conductor estar siempre atento al camino, al tráfico, a las condiciones del clima, a la velocidad del vehículo, a la distancia al vehículo de adelante y lo más importante, al funcionamiento de los frenos para garantizar el funcionamiento seguro del vehículo en cualquier circunstancia. Siempre que conduzca se requiere su atención total para mantener el control seguro de su vehículo. No seguir estas advertencias puede dar como resultado un accidente o lesiones personales serias.
- El sistema ACC:
 - No reacciona a peatones, a vehículos que se aproximan, ni a objetos fijos (por ejemplo, un vehículo estacionado en un embotellamiento de tráfico o un vehículo descompuesto).
 - No puede tomar en cuenta las condiciones de la calle, del tráfico ni del clima y puede estar limitado para percibir condiciones adversas de distancia.
 - No siempre reconocerá condiciones complejas de conducción, lo que puede resultar en advertencias de distancia erróneas, o la falta de las mismas.

Debe apagar el sistema ACC:

- Cuando conduzca en situaciones de niebla, lluvia fuerte, mucha nieve, aguanieve, tráfico pesado y conducción complicada (por ejemplo, en zonas de construcción de autopistas).
- Cuando entre a un carril para dar vuelta o salga de una rampa de autopista; cuando conduzca en caminos con mucho viento, hielo, cubiertos con nieve, resbaladizos o que tengan pendientes ascendentes o descendentes empinadas.
- Cuando arrastre un remolque en pendientes pronunciadas.
- Cuando las circunstancias no permitan una conducción segura a una velocidad constante.

Funcionamiento del control de crucero adaptativo (ACC)

Los botones del control de velocidad crucero adaptativo (ACC) están ubicados en el lado derecho del volante.

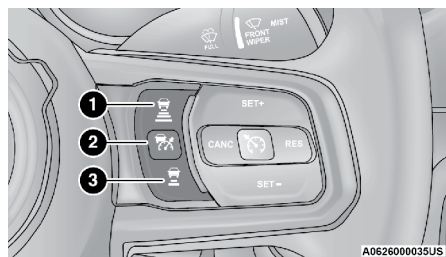

Botones del control crucero adaptativo

- 1 — Configuración de distancia - Incremento
- 2 — Encendido/Apagado del Control de crucero adaptativo (ACC)
- 3 — Configuración de distancia - Disminución

Menú del control de cruceo adaptativo (ACC)

La pantalla del módulo de instrumentos mostrará el ajuste actual del sistema ACC. La pantalla se encuentra al centro del módulo de instrumentos. La información mostrada dependerá del estado del sistema ACC.

Presione el botón de encendido/apagado del ACC (ubicado en el volante) hasta que uno de los siguientes mensajes aparezca en la pantalla del módulo de instrumentos:

Control cruceo adaptativo Apagado

Cuando se desactiva el ACC, la pantalla mostrará el mensaje “Control cruceo adaptativo Apagado”.

Control cruceo adaptativo Listo

Cuando el ACC se encuentra activo, pero el ajuste de velocidad no ha sido seleccionado, la pantalla mostrará el mensaje “Control cruceo adaptativo Listo”

Control cruceo adaptativo Establecido

Cuando se presiona el botón SET (+) o SET (-) (ubicados en el volante), la pantalla mostrará el mensaje “ACC Establecido”.

Cuando el ACC está establecido, la velocidad ajustada se mostrará en la pantalla del módulo de instrumentos.

La pantalla del ACC podría mostrar nuevamente si ocurre alguna actividad del sistema ACC, que podría ser cualquiera de las siguientes:

- Cancelación del sistema:
- Anulación por el conductor
- Apagado del sistema
- Advertencia de proximidad del ACC
- Advertencia de ACC no disponible

La pantalla del módulo de instrumentos regresará a la última pantalla seleccionada después de 5 segundos de inactividad en la pantalla del sistema ACC.

Activación del control de cruceo adaptable (ACC)

La velocidad fija mínima para establecer el sistema ACC es de 32 km/h (20 mph).

Cuando el sistema se enciende y está en el estado ready (listo), la Pantalla del panel de instrumentos, despliega “ACC Ready” (cruceo adaptativo listo).

Cuando el sistema está apagado, la pantalla despliega “ACC Control Off” (control cruceo adaptativo apagado).

NOTA: No se puede habilitar el ACC en las siguientes condiciones:

- Durante rango bajo de tracción en las cuatro ruedas (4WD LO).
- Al aplicar los frenos.

- Cuando el freno de estacionamiento está aplicado.
- Cuando la transmisión automática está en “P” (estacionamiento), “R” (reversa) o “N” (neutral).
- Cuando la transmisión manual (si así está equipado) esta en la primer velocidad.
- Cuando la velocidad del vehículo esta debajo de 32 km/h (20 mph) (transmisión manual).
- Cuando la velocidad del vehículo esté fuera del rango mínimo de velocidad.
- Cuando los frenos estén sobrecalentados.
- Cuando se abre la puerta del conductor a bajas velocidades.
- Cuando se desabrocha el cinturón de seguridad a bajas velocidades.
- El apagado total del Control electrónico de estabilidad está activo.

Para activarlo/desactivarlo

Empuje y libere el botón “ON/OFF” (encendido/apagado) de control crucero adaptativo (ACC). El menú del ACC la pantalla muestra “ACC Ready” (cruce adaptativo listo).

Para apagar el sistema, oprima y suelte nuevamente el botón ON/OFF (encendido/apagado). En este momento, el sistema se apagará y la pantalla del módulo de instrumentos mostrará “Adaptive Cruise Control ACC Off” (control de crucero adaptable apagado).

¡ADVERTENCIA!

Es peligroso dejar el sistema de control de crucero adaptable (ACC) encendido cuando no se esté usando. Usted puede activar accidentalmente el sistema o provocar que vaya más rápido de lo que usted desea. Podría perder el control y sufrir un accidente. Siempre deje el sistema apagado cuando no lo esté usando.

Para establecer una velocidad deseada del ACC

Cuando el vehículo alcanza la velocidad deseada, oprima el botón “SET (+)” o el botón “SET (-)” (establecer) y suéltelo. La pantalla mostrará la velocidad establecida.

NOTA: El control de velocidad electrónico fijo puede utilizarse sin establecer distancia de seguimiento en el ACC. Para cambiar entre los distintos modos, presione el botón de encendido/apagado del ACC que desactiva el ACC y control electrónico de velocidad fijo. Presionar el botón de encendido/apagado del control electrónico de velocidad fija activará (o cambiará a) el control de velocidad electrónico o control crucero de velocidad fija.

¡ADVERTENCIA!

En modo de control electrónico de velocidad fijo (sin ajuste de distancia en el ACC), el sistema no reaccionará a los vehículos frente a usted. Adicionalmente, la advertencia de proximidad no se activará y no se emitirán alertas sonoras aún si usted se encuentra cerca de un vehículo debido a que no se detectará el vehículo frente a usted ni la distancia existente entre vehículos. Asegúrese de mantener una distancia segura entre su vehículo y el vehículo frente a usted. Siempre este consciente sobre que modo de control de velocidad se encuentra seleccionado.

Si el sistema es ajustado cuando la velocidad del vehículo está por debajo de 32 km/h (20 mph), la velocidad ajustada por defecto será 32 km/h (20 mph).

NOTA: El control electrónico de velocidad fija no puede ser ajustado por debajo de los 32 km/h.

Si establece cualquiera de los dos modos de control de velocidad a una velocidad mayor a los 32 km/h, la velocidad establecida será la velocidad actual del vehículo.

NOTA:

- Mantener su pie en el pedal del acelerador podría provocar que el vehículo continúe acelerando por encima de la velocidad establecida originalmente. Si esto ocurre el mensaje "Anulación por el conductor" (DRIVER OVERRIDE) se mostrará en la pantalla del módulo de instrumentos.
- Si continúa acelerando más allá de la velocidad ajustada y con distancia de seguimiento ajustada en el ACC, el sistema no controlará la distancia entre el su vehículo y el vehículo frente a usted. La velocidad del vehículo será determinada solamente por la posición del acelerador.

Para cancelar

Las siguientes condiciones cancelan el sistema ACC o de control electrónico de velocidad fija:

- Si el pedal del freno es aplicado.
- Presiona el botón de cancelar (CANC).
- Se presenta un evento con el sistema de frenos antibloqueo (ABS).
- La palanca de cambios se mueve de la posición "D" (conducir).
- La temperatura de frenado excede el rango normal (sobrecalentamiento)
- Se activa el Control de estabilidad electrónico/el Sistema de control de tracción (ESC/TSC).
- El freno de estacionamiento es aplicado.
- Se presenta un evento de control de balanceo del remolque (TSC).
- El ESC se encuentra en modo completamente apagado.
- La velocidad del vehículo es menor a 24 km/h (15 mph, sólo en transmisión manual).
- El embrague no es presionado por mas de 10 segundos (sólo en transmisión manual).

- El vehículo es puesto en Neutral por mas de 10 segundos (sólo en transmisión manual).
- El conductor coloca la transmisión en primera velocidad (sólo en transmisión manual).

Las siguientes condiciones sólo cancelarán el sistema ACC:

- El cinturón del conductor es desabrochado a una velocidad baja.
- La puerta del conductor se abre a una velocidad baja.

Para apagar

El sistema se apagará y se borrará la velocidad establecida en la memoria si:

- Presiona el botón "ON/OFF" (encendido/apagado) del control crucero adaptativo (ACC).
- Presiona el botón "ON/OFF" (encendido/apagado) del control electrónico de velocidad normal (velocidad fija).
- Coloca el interruptor de ignición en la posición de apagado (OFF).
- Acopla la tracción en las 4 ruedas de rango bajo (4WD LOW).

Para reanudar la velocidad

Si existe una velocidad ajustada en memoria, presione el botón RES (Reanudar) y luego retire su pie del pedal del acelerador. La pantalla del módulo de instrumentos mostrará la última velocidad establecida.

La reanudación puede ser realizada a cualquier velocidad por encima de los 0 km/h (0 mph) cuando el ACC se encuentra activo.

NOTA:

- Si su vehículo permanece parado por más de 2 segundos, el conductor tendrá que presionar el botón de reanudar o aplicar el pedal del acelerador para reactivar el ACC para salir del ajuste de velocidad.
- El ACC no puede reanudarse si se encuentra un vehículo estacionario en las cercanías frente a usted.

¡ADVERTENCIA!

La función de reanudación únicamente debe utilizarse si las condiciones del tráfico y del camino lo permiten. Reanudar a una velocidad establecida que sea demasiado alta o demasiado baja para las condiciones prevaecientes de tráfico y del camino podría ocasionar que el vehículo acelere o desacelere muy bruscamente para un funcionamiento seguro. Esto podría ocasionar un accidente y/o lesiones graves.

Para variar la velocidad fijada

Para aumentar o disminuir la velocidad

Cuando el control electrónico de velocidad está activado, puede incrementar la velocidad presionando el botón "SET (+)", o disminuya la velocidad presionando el botón "SET (-)".

En millas (U.S.)

- Presionar el botón SET (+), o SET (-) una vez resultará en la modificación del ajuste de velocidad en 1 mph. Cada presión en el botón cambiará el ajuste de velocidad en 1 mph.
- Si el botón es continuamente presionado, la velocidad continuará modificándose hasta que se libere el botón, luego la nueva velocidad será establecida.

En kilómetros (km/h)

- Presionar el botón SET (+), o SET (-) una vez resultará en la modificación del ajuste de velocidad en 1 km/h. Cada presión en el botón cambiará el ajuste de velocidad en 1 km/h.
- Si el botón es continuamente presionado, la velocidad continuará modificándose hasta que se libere el botón, luego la nueva velocidad será establecida.

NOTA: Cuando anula la velocidad ajustada presionando el botón SET (+) o SET (-), la nueva velocidad será la velocidad actual del vehículo.

Cuando la distancia de seguimiento del ACC también es establecida:

- Cuando utilice el botón SET (-) para desacelerar, si la potencia de frenado del motor no desacelera suficientemente al vehículo para llegar a la velocidad establecida, el sistema de frenado disminuirá automáticamente la velocidad del vehículo.
- El sistema ACC aplica los frenos hasta la detención total al seguir a un vehículo frente a usted. Si su vehículo sigue a otro a una detención total, los frenos de su vehículo serán liberados 2 segundos después de la detención.
- El sistema ACC mantiene la velocidad establecida al subir y bajar una cuesta. Sin embargo, es normal que ocurra un ligero cambio de velocidad en pendientes moderadas. Además, pueden ocurrir cambios descendentes al subir o bajar una cuesta. Esto es funcionamiento normal y necesario para mantener la velocidad establecida. Al conducir cuesta arriba y cuesta abajo, el sistema ACC se cancelará si la temperatura excede el rango normal de frenado (sobrecalentado).

Estableciendo la distancia de seguimiento en el ACC

La distancia de seguimiento para el ACC se puede establecer variando la configuración de distancia entre 4 barras (más larga), 3 barras (larga), 2 barras (media) y 1 barra (corta). Usando esta configuración de distancia y la velocidad del vehículo, el ACC calcula y establece la distancia que hay hasta el vehículo de enfrente. Esta configuración de distancia se muestra en la pantalla.

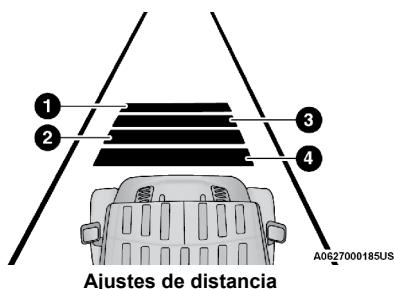

- 1 - Configuración de distancia más larga (cuatro barras)
- 2 - Configuración de distancia media (dos barras)
- 3 - Configuración de larga distancia (tres barras)
- 4 - Configuración de corta distancia (una barra)

Para aumentar la configuración de distancia, presione y suelte el botón "Distance Setting - Increase" (configuración de distancia - aumento). Cada vez que presione el botón, la configuración de distancia aumentará en una barra (mayor distancia).

Para disminuir la configuración de distancia, presione y suelte el botón "Distance Setting - Decrease" (configuración de distancia - disminución). Cada vez que presione el botón, la configuración de distancia disminuye en una barra (menor distancia).

Si no hay ningún vehículo enfrente, el vehículo mantendrá la velocidad establecida. Si se detecta un vehículo moviéndose más lento en el mismo carril, el módulo de instrumentos enciende la luz indicadora de ACC Establecido con objetivo detectado y el sistema ajusta automáticamente la velocidad del vehículo para mantener la configuración de distancia, independientemente de la velocidad establecida.

El vehículo mantendrá la distancia establecida hasta que:

- El vehículo de enfrente acelere a una velocidad mayor que la velocidad establecida.
- El vehículo de enfrente cambia de carril o queda fuera del alcance del sensor.
- Se cambie la configuración de distancia.
- Se desacople el sistema (consulte la información en activación del ACC).

El frenado máximo aplicado por el ACC es limitado, sin embargo, el conductor siempre puede aplicar los frenos manualmente, en caso de ser necesario.

NOTA: Las luces de los frenos se iluminarán siempre que el sistema ACC aplique los frenos.

Una advertencia de proximidad alertará al conductor si el ACC predice que su nivel de frenado máximo no es suficiente para mantener la distancia establecida. Si esto ocurre, la pantalla destellará una alerta visual "BRAKE" (frenos) y sonará una campanilla mientras el ACC continúe aplicando su capacidad máxima de frenado. Cuando esto ocurra, inmediatamente debe

aplicar los frenos como sea necesario para mantener una distancia segura con respecto al vehículo de enfrente.

NOTA: La advertencia “BRAKE!” (¡FRENE!) es una advertencia al conductor para tomar acción y no siempre significa necesariamente que el sistema se encuentra aplicando los frenos de forma autónoma.

Asistencia en maniobras de rebase

Cuando se conduzca con el ACC acoplado y se siga un vehículo, el sistema proporcionará una aceleración adicional para ayudar a rebasar a los vehículos de enfrente. La aceleración adicional se dispara al encender la señal direccional izquierda. En lugares con tráfico del lado izquierdo, la función de maniobras al rebasar se activa solamente cuando rebasa por el lado izquierdo de los vehículos.

Operación ACC en paradas (sólo transmisión automática)

Si el sistema ACC detiene su vehículo mientras sigue a un vehículo objetivo, su vehículo reanudará el movimiento sin acción alguna del conductor, si el vehículo frente a usted (objetivo) empieza a moverse dentro de dos segundos después que su vehículo se detenga.

Si el vehículo objetivo no empieza a moverse dentro de los dos segundos posteriores a una detención de su vehículo, el ACC con sistema de detención se cancelará y los frenos se liberarán. Un mensaje de cancelación se mostrará en pantalla y se escuchará una alerta sonora. En este momento, se requerirá de la intervención del conductor.

Mientras que el sistema ACC detiene su vehículo, si el cinturón de seguridad del conductor es desabrochado o se abre la puerta del conductor, el ACC con sistema de detención se cancelará y los frenos se liberarán. Un mensaje de cancelación se mostrará en pantalla y se escuchará una alerta sonora. En este momento, se requerirá de la intervención del conductor.

¡ADVERTENCIA!

Cuando el sistema ACC está reanudando la velocidad, el conductor debe asegurarse de que no hay ningún peatón, vehículos u objetos en la trayectoria del vehículo. Si no se siguen estas advertencias puede causar una colisión, lesiones a su persona o la muerte.

Advertencias en pantalla y mantenimiento

Advertencia “Wipe Radar Sensor In Front of Vehicle” (limpiar el sensor del radar al frente del vehículo)

Esta advertencia del “ACC/FCW unavailable wipe front radar sensor” (ACC/FCW no disponible limpie el sensor del radar en el frente del vehículo) se desplegará y un sonido de campanillas indicará cuando las condiciones límite temporalmente el desempeño del sistema. Esto ocurre con frecuencia en situaciones de visibilidad reducida, como durante nieve o lluvia fuerte. El sistema ACC también puede “cegar” temporalmente debido a obstrucciones como lodo, suciedad o hielo. En estos casos, la pantalla desplegará “ACC/FCW unavailable wipe front radar sensor” (ACC/FCW no disponible limpie el sensor del radar en el frente del vehículo) y el sistema se desactivará.

El mensaje de advertencia de “ACC/FCW unavailable wipe front radar sensor” (ACC/FCW no disponible limpie el sensor del radar en el frente del vehículo) puede mostrarse algunas veces mientras conduce en áreas muy reflectivas (por ejemplo: túneles con luces reflectoras, o hielo y nieve). El sistema ACC se recobrará después de haber abandonado estas áreas. Bajo condiciones extrañas, cuando el radar no se encuentra rastreando ningún vehículo u objeto en su trayectoria, esta advertencia puede ocurrir temporalmente.

NOTA: Si está activa la advertencia “ACC/FCW unavailable wipe front radar sensor” (ACC/FCW no disponible limpie el sensor del radar en el frente del vehículo) todavía estará disponible el control de cruceo normal (velocidad fija). Para más información, consulte “Modo de control de cruceo normal (velocidad fija)” en esta sección.

Si las condiciones climáticas no son un factor, el conductor debe revisar el sensor. Puede requerir limpieza o eliminación de una obstrucción. El sensor está localizado en el centro del vehículo detrás de la parrilla inferior.

Para mantener funcionando correctamente el sistema ACC, es importante considerar los siguientes puntos de mantenimiento:

- Siempre mantenga limpio el sensor. Limpie cuidadosamente el lente del sensor con un trapo suave. Tenga cuidado para no dañar el lente del sensor.
- No quite ningún tornillo del sensor. Hacerlo podría ocasionar mal funcionamiento del sistema ACC o una falla y que requiera la alineación del sensor.
- Si el sensor se daña debido a un accidente, consulte a su distribuidor autorizado para solicitar servicio.
- No pegue ni instale accesorios cerca del sensor, incluyendo material transparente o parrillas no originales. Hacerlo ocasionará una falla o mal funcionamiento del sistema ACC.

Cuando ya no esté presente la condición de sistema desactivado, el sistema regresará al estado “Adaptive Cruise Control Off” (control de cruceo adaptable apagado) y se reanudará el funcionamiento simplemente reactivándolo.

NOTA:

- Si el mensaje de “ACC/FCW unavailable wipe front radar sensor” (ACC/FCW no disponible limpie el sensor del radar en el frente del vehículo) ocurre con frecuencia (por ejemplo, más de una vez en cada viaje) sin nieve, lluvia, lodo u otras obstrucciones, tendrá que realinear el sensor con su distribuidor autorizado.
- No se recomienda instalar una barredora de nieve, un protector delantero en el vehículo ni una parrilla no original ni hacer modificaciones a la parrilla. Hacerlo puede bloquear el sensor e inhibir el funcionamiento del ACC.

Advertencia de limpiado de parabrisas

La advertencia “ACC / FCW Limited Functionality Clean Front Windshield” (ACC / FCW funcionalidad limitada de limpieza del parabrisas) se mostrará

y un sonido de campanilla indicará cuando las condiciones limitan temporalmente el rendimiento del sistema. Esto ocurre con mayor frecuencia en los momentos de poca visibilidad, por ejemplo en nieve, fuertes lluvias o niebla. El sistema ACC también puede llegar a ser “cegado” temporalmente debido a las obstrucciones, tales como lodo, suciedad o hielo. En estos casos, la pantalla mostrará el mensaje “ACC / FCW Limited Functionality Clean Front Windshield” (ACC / FCW funcionalidad limitada de limpieza del parabrisas) y el sistema se desactivará.

El mensaje “ACC / FCW Limited Functionality Clean Front Windshield” (ACC / FCW funcionalidad limitada de limpieza del parabrisas) puede mostrarse algunas veces mientras conduce en **zonas altamente reflejantes** (túneles con luces reflectoras o hielo y nieve). El sistema ACC se recobrá después de haber abandonado estas áreas. Bajo condiciones extrañas, cuando el radar no se encuentra rastreando ningún vehículo u objeto en su trayectoria, esta advertencia puede ocurrir temporalmente.

Si las condiciones climáticas no son un factor, el conductor debe revisar el parabrisas y la cámara localizada en la parte posterior del espejo interior. Puede requerir limpieza o eliminación de una obstrucción.

Cuando la condición que limitó el sistema ya no está presente, el sistema volverá al funcionamiento completo.

NOTA: Si está activa el mensaje “ACC / FCW Limited Functionality Clean Front Windshield” (ACC / FCW funcionalidad limitada de limpieza del parabrisas) frecuentemente (ejemplo, más de una vez en cada viaje) sin nieve, lluvia, lodo o algún otro obstáculo haga que inspeccionen el parabrisas y la cámara frontal con su distribuidor autorizado.

Advertencia de servicio al ACC/FCW

Si el sistema se apaga y la pantalla despliega el mensaje de “ACC/FCW Unavailable, Service Required” (ACC/FCW no disponible, se requiere servicio) o “Cruise/FCW Unavailable Service Required” (Cruce/FCW no disponibles, se requiere servicio), puede haber una falla del sistema o una falla temporal que limita la funcionalidad del ACC. Aunque el vehículo todavía se puede conducir en condiciones normales, el ACC no estará disponible temporalmente. Si esto ocurre, intente activar nuevamente el ACC posteriormente, después de un ciclo de llave (de ignición). Si el problema persiste, consulte a un distribuidor autorizado.

Precauciones al conducir con el ACC

En ciertas condiciones de manejo, el ACC puede presentar problemas de detección. En estos casos, el ACC puede frenar tardíamente o inesperadamente. El conductor necesita estar alerta ya que es posible que necesite intervenir.

Tirar de un remolque

No es recomendable tirar de un remolque cuando se usa el ACC.

Conducción desfasada

Es posible que el ACC no detecte un vehículo en el mismo carril que está conduciendo desfasado con respecto a su línea directa de recorrido. No habrá suficiente distancia para el vehículo de enfrente. El vehículo desfasado

puede moverse hacia adentro y hacia afuera de la línea de recorrido, lo cual puede ocasionar que su vehículo frene o acelere inesperadamente.

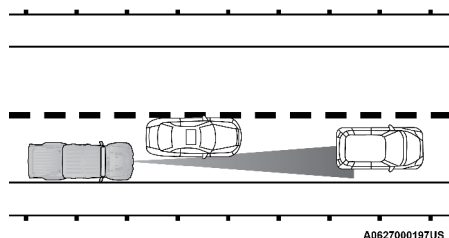

Ejemplo de conducción desfasada

Cambios de dirección y vueltas

Cuando se encuentre conduciendo en curvas y con el ACC encendido, el sistema podría disminuir la velocidad y la aceleración del vehículo por razones de estabilidad, con ningún vehículo detectado. Una vez que el vehículo está siendo conducido fuera de las curvas, el sistema regresará a su velocidad original. Esto es parte del ACC y es un funcionamiento normal.

NOTA: En curvas cerradas, el rendimiento del ACC puede ser limitado. El conductor debe mantener el control del vehículo, permanecer alerta y estar listo para aplicar los frenos si es necesario.

Uso del ACC en pendientes

Cuando conduzca en pendientes, es posible que el ACC no detecte un vehículo en su carril. Dependiendo de la velocidad, la carga del vehículo, las condiciones de tráfico y lo empinado de las pendientes, el desempeño del ACC puede ser limitado.

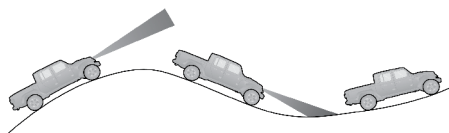

Ejemplo de ACC en pendientes

Cambio de carril

El ACC podría no detectar un vehículo hasta que está completamente en el carril donde usted está viajando. En la ilustración mostrada, el ACC aún no ha detectado que el vehículo está cambiando de carril y es posible que no lo detecte hasta que sea demasiado tarde para que el sistema ACC entre en acción. El ACC podría no detectar un vehículo hasta que esté completamente en el carril. No habrá suficiente distancia con respecto al vehículo que cambió de carril. Siempre esté atento y listo para aplicar el freno en caso necesario.

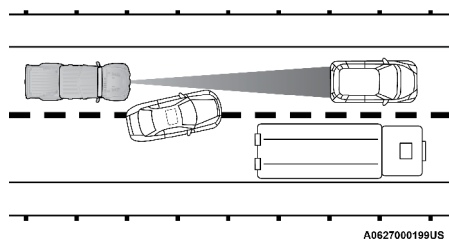

A0627000199US

Ejemplo de cambio de carril

Vehículos angostos

Algunos vehículos angostos viajando cerca de los bordes exteriores del carril o por la orilla del carril no son detectados hasta que se hayan movido completamente al carril. Podría no haber suficiente distancia para el vehículo de enfrente.

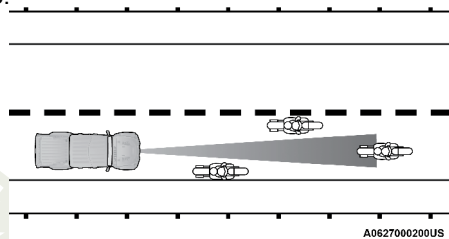

A0627000200US

Ejemplo de vehículos angostos

Objetos y vehículos fijos

El ACC no responde a objetos y vehículos fijos. Por ejemplo, el ACC no responde en situaciones donde el vehículo que va frente a usted se sale de su carril y hay otro vehículo enfrente detenido en su carril. Siempre esté atento y listo para aplicar los frenos en caso necesario.

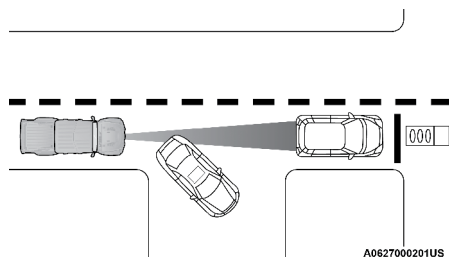

A0627000201US

Ejemplo de vehículos u objetos fijos

Información general

La operación de este equipo está sujeta a las siguientes dos condiciones:

(1) Es posible que este equipo o dispositivo no cause interferencia perjudicial y (2) este equipo o dispositivo debe aceptar cualquier interferencia, incluyendo la que pueda causar su operación no deseada.

NOTA: Los cambios y modificaciones hechas no expresamente aprobadas por la parte responsable, podría anular la autoridad de operar el equipo.

SISTEMA DE AYUDA TRASERA/DELANTERA PARA ESTACIONARSE, PARKSENSE (SI ASÍ ESTÁ EQUIPADO)

El sistema de ayuda para estacionarse ParkSense® proporciona indicaciones visuales y sonoras de la distancia entre la fascia trasera y/o delantera y el obstáculo detectado al ir en reversa o hacia adelante, por ejemplo, en maniobras de estacionamiento. Consulte "Uso y precauciones del sistema ParkSense" en esta sección para las recomendaciones y precauciones del sistema.

El sistema ParkSense® recordará el último estado (habilitado o deshabilitado) desde el último ciclo de ignición se cambió a la posición "En marcha/encendido".

El sistema ParkSense® puede activarse únicamente cuando el selector de cambios se encuentra en "R" o "D". Si el sistema ParkSense® se habilita en estas posiciones del selector de cambios, el sistema se habilitará hasta que la velocidad del vehículo aumente hasta aproximadamente 11 km/h (7 mph) o más. Una advertencia aparecerá en la pantalla, indicando que el vehículo está por encima de la velocidad ParkSense® operativa. El sistema se activará nuevamente si la velocidad del vehículo baja a menos de aproximadamente 9 km/h (6 mph).

Sensores del sistema ParkSense

Los cuatro sensores del sistema de ayuda trasera para estacionarse, ParkSense, localizados en la defensa/fascia trasera, monitorean el área detrás del vehículo que está dentro del campo visual de éstos sensores. Los sensores pueden detectar obstáculos desde aproximadamente 30 cm (12 pulgadas) hasta 200 cm (79 pulgadas) desde la defensa/fascia trasera en dirección horizontal, dependiendo de la localización, tipo y orientación del obstáculo.

Los seis sensores del ParkSense® localizados en la fascia/defensa delantera monitorean el área frente al vehículo que está dentro del campo visual de éstos sensores. Los sensores pueden detectar obstáculos desde aproximadamente 30 cm (12 pulgadas) hasta 120 cm (47 pulgadas) desde la fascia delantera en dirección horizontal, dependiendo de la localización, tipo y orientación del obstáculo.

Pantalla de advertencia del sistema ParkSense®

La pantalla de advertencia ParkSense® se localiza en la pantalla del módulo de instrumentos. Ésta ofrece advertencias sonoras y visuales para indicar la distancia entre la fascia trasera y/o la fascia delantera y el obstáculo detectado. Para mayores detalles consulte la sección de "Pantalla del panel de instrumentos" en la sección de "Tablero de instrumentos".

Pantalla del Sistema ParkSense®

La pantalla se encenderá indicando el estado del sistema cuando el vehículo se encuentre en R (reversa), o en D (conducir) y un obstáculo es detectado.

El sistema indicará un obstáculo detectado mostrando un arco a la izquierda y/o a la derecha en las regiones, basadas en la distancia del objeto y la ubicación relativa del vehículo.

Si se detecta un objeto en la región posterior derecha o izquierda, la pantalla mostrará un arco en la región posterior derecha o izquierda y producirá un sonido. Cuando el vehículo se mueve más cerca del objeto, la pantalla mostrará el arco moviéndose más cerca del vehículo y el tono del sonido cambiará de un solo tono cada 1/2 segundo a lento, a rápido, a continuo.

Si se detecta un objeto en la región frontal derecha o izquierda, la pantalla mostrará un arco destellando en la región frontal derecha o izquierda y producirá un sonido. Cuando el vehículo se mueve más cerca del objeto, la pantalla mostrará el arco moviéndose más cerca del vehículo y el tono del sonido cambiará de rápido, a continuo.

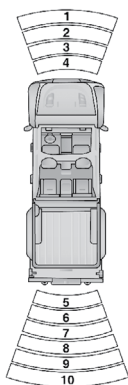

Arcos ParkSense

A0629000254US

- | | |
|--------------------------------------|---|
| 1 — Sin tono / Arco sólido | 7 — Tono rápido / Arco destellando |
| 2 — Sin tono / Arco destellando | 8 — Tono lento / Arco sólido |
| 3 — Tono rápido / Arco destellando | 9 — Tono lento / Arco sólido |
| 4 — Tono continuo / Arco destellando | 10 — Tono sencillo de medio segundo / Arco sólido |
| 5 — Tono continuo / Arco destellando | |
| 6 — Tono rápido / Arco destellando | |

El vehículo está cerca del obstáculo cuando en la pantalla del módulo de instrumentos se muestra un arco intermitente y se escucha un tono continuo. La tabla siguiente muestra la operación de alerta de advertencias cuando el sistema detecta un obstáculo:

Alertas de Advertencia por detrás							
Distancia Trasera	Mayor que 200 cm (79 in)	De 200-150 cm (79-59 in)	De 150-120 cm (59-47 in)	De 120-100 cm (47-39 in)	De 100-65 cm (39-25 in)	De 65-30 cm (25-12 in)	Menos de 30 cm (12 in)
Arco - trasero izquierdo	Ninguno	Ninguno	Ninguno	Ninguno	Ninguno	6° destellando	5° destellando
Arco - trasero central	Ninguno	10° sólido	9° sólido	8° sólido	7° destellando	6° destellando	5° destellando
Arco - trasero derecho	Ninguno	Ninguno	Ninguno	Ninguno	Ninguno	6° destellando	5° destellando
Alerta audible	Ninguna	1/2 tono sencillo (solo para el centro trasero)	Lento (solo para el centro trasero)	Lento (solo para el centro trasero)	Rápido (solo para el centro trasero)	Rápido	Continuo
Reduciendo volumen del radio	No	Si	Si	Si	Si	Si	Si

Alertas de Advertencia por el frente							
Distancia Trasera	Mayor que 120 cm (47 in)	De 120-100 cm (47-39 in)	De 100-65 cm (39-25 in)	De 65-30 cm (25-12 in)	De 30-15 cm (12-6 in)	De 15-0 cm (6-0 in)	Menos de 30 cm (12 in)
Arco - izquierdo	Ninguno	Ninguno	Ninguno	3° destellando	4° destellando	4° destellando	4° destellando
Arco - central	Ninguno	1° sólido	2° destellando	3° destellando	3° destellando	3° destellando	4° destellando
Arco - derecho	Ninguno	Ninguno	Ninguno	3° destellando	3° destellando	3° destellando	4° destellando
Alerta audible	Ninguno	Ninguno	Ninguno	Rápido	Rápido	Rápido	Continuo
Reduciendo volumen del radio	No	No	No	Si	Si	Si	Si

NOTA: El ParkSense®, silenciará el radio, si estuviese encendido, cuando el sistema emite alertas sonoras.

Alertas auditivas del sistema de asistencia

El ParkSense® apagará las alarmas auditivas del sistema de asistencia de frenado aproximadamente después de 3 segundos de que el obstáculo ha sido detectado, el vehículo ha sido estacionado y el freno de estacionamiento aplicado.

Volumen de alertas ajustable

El volumen delantero y trasero puede ser ajustado a través del sistema Uconnect® (si así está equipado).

Si está equipado con el Uconnect®, el sistema no podrá ser ajustado a través de la pantalla.

Los ajustes de volumen son Alto, medio y bajo. Por default, la configuración del sonido está en nivel medio.

El ParkSense mantendrá la última configuración al momento de ciclar el interruptor de ignición.

Habilitación y deshabilitación del sistema ParkSense®

El sistema ParkSense® puede habilitarse y deshabilitarse con el interruptor del ParkSense®.



Cuando se presiona el interruptor del sistema ParkSense® para deshabilitar el sistema, el módulo de instrumentos mostrará el mensaje “PARK ASSIST SYSTEM OFF” (sistema de ayuda para estacionarse deshabilitado) durante aproximadamente cinco segundos. Para mayores detalles consulte “Pantalla de del panel de instrumentos” en “Tablero de instrumentos”.

Cuando se mueve la palanca/selector de cambios a la posición “R” (reversa) y el sistema se encuentra inhabilitado, la pantalla mostrará el mensaje “PARK ASSIST SYSTEM OFF” (sistema de ayuda trasera para estacionarse deshabilitado) en tanto el vehículo se encuentre en reversa.

El LED del interruptor del sistema ParkSense® se encenderá cuando el sistema ParkSense® esté deshabilitado o requiera servicio. El LED del interruptor del sistema ParkSense® se apagará cuando el sistema esté habilitado. Si el interruptor del sistema ParkSense® es presionado y el sistema requiere servicio, el led del interruptor del ParkSense® destellará por aproximadamente 3 segundos y después se encenderá.

Servicio al sistema de ayuda para estacionarse ParkSense®

Durante el encendido del vehículo, cuando el sistema de ayuda trasero para estacionarse ha detectado una condición de falla, el módulo de instrumentos hará un sonido de campana, una por ciclado de ignición y mostrará un mensaje “PARKSENSE UNAVAILABLE WIPE REAR SENSORS” (Limpie sensores traseros del Parksense no disponibles), “PARKSENSE UNAVAILABLE WIPE FRONT SENSORS” (Limpie sensores delanteros, Parksense no disponibles) o “PARKSENSE UNAVAILABLE SERVICE REQUIRED” (Parksense no disponible, servicio requerido), por cinco segundos.

Cuando la palanca de cambios es movida a reversa y el sistema ha detectado una falla, la pantalla del módulo de instrumentos mostrará el mensaje “PARKSENSE UNAVAILABLE WIPE REAR SENSORS” (Limpie sensores traseros del Parksense no disponibles), “PARKSENSE UNAVAILABLE WIPE FRONT SENSORS” (Limpie sensores delanteros, Parksense no disponibles) o “PARKSENSE UNAVAILABLE SERVICE REQUIRED” (Parksense no disponible, servicio requerido) por 5 segundos. Después de 5 segundos, se mostrará una gráfica con un auto, mostrando “UNAVAILABLE” (no disponible), ya sea en la parte frontal o en la trasera dependiendo en donde se localiza la falla. El sistema continuará mostrando arcos del lado que si está operando apropiadamente. Estos arcos de alerta interrumpirán los mensajes “PARKSENSE UNAVAILABLE WIPE REAR SENSORS” (Limpie sensores traseros del Parksense no disponibles), “PARKSENSE UNAVAILABLE WIPE FRONT SENSORS” (Limpie sensores delanteros, Parksense no disponibles) o “PARKSENSE UNAVAILABLE SERVICE REQUIRED” (Parksense no disponible, servicio requerido), si un objeto es detectado dentro de los cinco segundos de duración del mensaje. La gráfica del auto permanecerá si el auto sigue en reversa.

Refiérase a la sección de “Pantalla del módulo de instrumentos” en el capítulo “Tablero de instrumentos” para más información.

Si el mensaje “PARKSENSE UNAVAILABLE WIPE REAR SENSORS” (Limpie sensores traseros del Parksense no disponibles) o “PARKSENSE UNAVAILABLE WIPE FRONT SENSORS” (Limpie sensores delanteros, Parksense no disponibles) en la pantalla, asegúrese que la superficie exterior y la parte inferior de la defensa/fascia trasera o defensa/fascia delantera esté limpia de nieve, hielo, lodo, suciedad u otro tipo de obstrucción, cuando gira la ignición. Si el mensaje continua apareciendo consulte a su distribuidor autorizado.

Si el mensaje “PARKSENSE UNAVAILABLE SERVICE REQUIRED” (Sensores de estacionamiento no disponibles, requieren servicio) aparece en la pantalla, acuda a su distribuidor autorizado.

Limpieza del sistema ParkSense®

Limpie los sensores del sistema ParkSense® con agua, jabón para lavar automóviles y un trapo suave. No utilice trapos ásperos o duros. En estaciones de lavado, deje un espacio de al menos 10 cm (4 pulgadas) entre la boquilla de lavado a presión y los sensores. No raye ni pique los sensores. De lo contrario podría dañar los sensores.

Precauciones al usar el sistema ParkSense®

NOTA:

- Asegúrese de que la defensa delantera y trasera no tengan nieve, hielo, lodo, suciedad y residuos que impidan que el sistema ParkSense® funcione correctamente.
- Las vibraciones producidas por perforadoras, camiones grandes y otro tipo de vibraciones pueden afectar el desempeño del sistema ParkSense®.

- Cuando se apaga el sistema ParkSense®, el módulo de instrumentos mostrará el mensaje “PARKSENSE OFF” (Sistema de ayuda para estacionarse apagado). Además, cuando se ha apagado el sistema ParkSense®, éste permanecerá apagado hasta que se vuelva a encender, incluso si cicla la llave de ignición.
- Cuando mueve la palanca de cambios a la posición de reversa y el sistema ParkSense® se encuentra apagado, el módulo de instrumentos mostrará el mensaje “PARKSENSE OFF” (Sistema de ayuda para estacionarse apagado) en tanto el vehículo se encuentre en reversa.
- El sistema ParkSense®, cuando está encendido, bajará el volumen del radio cuando emita un tono.
- Limpie regularmente los sensores del sistema ParkSense®, teniendo cuidado de no rayarlos o dañarlos. Los sensores no deben estar cubiertos con hielo, nieve, fango, lodo, suciedad o residuos. De lo contrario se puede provocar que el sistema ParkSense® no funcione adecuadamente. El sistema ParkSense® podría no detectar un obstáculo detrás o enfrente de la fascia/defensa o podría ofrecer una indicación falsa de que hay un obstáculo detrás o enfrente de la fascia/defensa.
- Utilice el interruptor del ParkSense® para apagar el sistema si objetos como portabicicletas, enganches de remolques, etc. están a una distancia de 30 cm (12 pulgadas) desde la fascia/defensa trasera. Una mala interpretación del sistema de un objeto cercano como un problema del sensor, lo cual provoca que se muestre el mensaje “PARKSENSE UNAVAILABLE SERVICE REQUIRED” (Sistema de asistencia de frenado no disponible, se requiere servicio) en la pantalla del módulo de instrumentos.
- El ParkSense® debe desactivarse cuando la compuerta trasera está abajo o en la posición de apertura. Una compuerta trasera abierta puede provocar una falsa indicación de obstáculos detrás del vehículo.

¡ADVERTENCIA!

- Los conductores deben tener cuidado cuando retrocedan utilizando el sistema de ayuda trasera para estacionarse ParkSense®. Mire siempre cuidadosamente detrás del vehículo, mire hacia atrás y asegúrese que no haya peatones, animales, otros vehículos, obstrucciones o puntos ciegos antes de retroceder. Usted será responsable de la seguridad y debe continuar poniendo atención en sus alrededores. Si no lo hace podrían producirse lesiones graves o la muerte.
- Antes de utilizar el sistema de ayuda trasera para estacionarse ParkSense®, lo más recomendable es que el conjunto de montaje esférico y enganche esférico se desconecte del vehículo cuando el vehículo no se esté utilizando para remolcar a otro vehículo. De lo contrario, pueden ocurrir lesiones o daños a vehículos u obstáculos debido a que el enganche esférico estará mucho más cerca del obstáculo que la fascia trasera cuando se encienda la luz de advertencia del arco de destello único y se emita un sonido de tono continuo. Asimismo, los sensores podrían detectar el conjunto de montaje esférico y enganche esférico dependiendo de su tamaño y forma, dando una falsa indicación de que existe un obstáculo detrás del vehículo.

¡PRECAUCIÓN!

- El sistema ParkSense® es sólo un auxiliar para el estacionamiento y es incapaz de reconocer todos los obstáculos, incluyendo obstáculos pequeños. El borde de las aceras puede detectarse provisionalmente o tal vez no detectarse en lo absoluto. Los obstáculos localizados por encima o debajo de los sensores no se detectarán cuando se encuentren muy próximos.
- El vehículo se debe conducir lentamente cuando utilice el sistema ParkSense® a fin de poder detenerse a tiempo cuando se detecta un obstáculo. Se recomienda que el conductor mire sobre sus hombros cuando use el sistema ParkSense®.

CÁMARA TRASERA DE REVERSA PARKVIEW (SI ASÍ ESTÁ EQUIPADO)

Su vehículo puede estar equipado con una cámara trasera de reversa ParkView que le permite ver una imagen en pantalla de la parte trasera de su vehículo siempre que la palanca/selector de cambios esté en la posición de reversa. La imagen se desplegará en la pantalla de Navegación/Multimedia del radio al mismo tiempo aparecerá una nota en la parte superior de la pantalla con el mensaje “cheque todo su alrededor”. Después de cinco segundos esta nota desaparecerá. La cámara del ParkView está localizada en la parte trasera del vehículo sobre la placa vehicular.

Activación manual de la cámara de reversa:

1. Presione el botón “Controles” en la parte baja de la pantalla del sistema Uconnect.
2. Presione el botón “Cámara de reversa” para encender el sistema de cámara de reversa..

Cuando el vehículo sea removida de la velocidad de reversa (con el retardo de la cámara apagado), se saldrá del modo de cámara trasera y regresará a la pantalla previamente mostrada.

Cuando la palanca de velocidades sea removida de la velocidad de reversa (con el retardo de la cámara encendido) la imagen de visión trasera se mostrará hasta 10 segundos después de haber hecho el cambio fuera de reversa a menos que el vehículo vaya hacia adelante a una velocidad superior a 13 km/h (8 mph), la transmisión es puesta en “P” (Estacionamiento) o el interruptor de ignición se cambia a la posición OFF o presione el usuario presione el botón “X” para salir de la pantalla de video de la cámara.

Siempre que la imagen de la cámara de reversa sea activada a través del botón “cámara de respaldo” en el menú de “controles” y la velocidad del vehículo sea mayor o igual a 13 km/h, se inicia un temporizador para visualizar la imagen. La imagen se seguirá mostrando hasta que el temporizador exceda los 10 segundos.

NOTA:

- Si la velocidad del vehículo se mantiene por debajo de los 13 km/h (8 mph), la imagen de la cámara de reversa se mostrará de forma continua

hasta que sea desactivada a través del botón “X” en pantalla, el vehículo sea colocado en “P” o se coloque el interruptor de ignición en la posición “OFF”.

- El botón en pantalla “X” para la desactivación de la imagen de la cámara SÓLO estará disponible cuando el vehículo no se encuentra en “R” (reversa).

Cuando se despliega la imagen, una cuadrícula estática ilustrará (si está activado) el ancho del vehículo y una línea central punteada indicará el centro del vehículo para ayudar durante la alineación de un enganche/receptor.

Si está activado, se desplegarán guías fijas sobre la imagen de la cámara trasera para ilustrar el ancho del vehículo.

La cuadrícula estática mostrará zonas de diferentes colores que ayudarán a indicar la distancia que hay hasta la parte trasera del vehículo.

La siguiente tabla muestra las distancias aproximadas para cada zona:

Zonas	Distancia hasta la parte trasera del vehículo
Roja	0 - 30 cm (0 - 1 pies)
Amarilla	30 cm - 2 m (1 pie - 6.5 pies)
Verde	2 m o más (6.5 pies o más)

¡ADVERTENCIA!

Los conductores deben tener cuidado cuando retrocedan con ayuda del sistema de cámara trasera de reversa Parkview®. Siempre mire detrás del vehículo y asegúrese que no haya peatones, animales, otros vehículos, obstrucciones o puntos ciegos antes de retroceder. Usted es responsable de la seguridad de sus alrededores y debe continuar poniendo atención mientras retrocede. Si no lo hace podrían producirse lesiones graves o la muerte.

¡PRECAUCIÓN!

- Para evitar daños al vehículo, el sistema Parkview® sólo debe usarse como un auxiliar para el estacionamiento. El sistema de cámara Parkview® es incapaz de ver todos los obstáculos u objetos en su trayectoria de manejo.
- Para evitar un daño al vehículo se debe conducir lentamente cuando utilice el sistema de cámara Parkview® a fin de poder detenerse a tiempo cuando se ve un obstáculo. Se recomienda que el conductor mire sobre sus hombros cuando use el sistema ParkSense®.

NOTA: Si se acumula nieve, hielo, lodo o cualquier otra cosa en el lente de la cámara, limpie el lente, enjuáguelo con agua y séquelo con un trapo suave. No cubra el lente.

Vista con aumento

Cuando se muestra la imagen de la cámara trasera, y el vehículo se encuentra por debajo de los 13 km/h (8 mph) mientras el selector de velocidades se encuentra en cualquier velocidad, la vista con aumento (zoom) está disponible. Presionado el ícono de la "lupa" en la esquina superior izquierda de la pantalla hará que la imagen sea magnificada 4 veces a la vista estándar. Presionando el ícono nuevamente regresará la vista a la estándar de la pantalla de cámara de reversa.

Cuando se selecciona la vista con aumento con el vehículo en reversa, y luego se cambia a "D" (conducir), la imagen de la cámara de reversa mostrará la vista estándar. Si el vehículo es regresado a "R" (reversa) desde "D" (conducir), se reanudará automáticamente la selección de vista con aumento.

Cambiar a "N" (neutral) desde cualquier velocidad, mantendrá la vista seleccionada (con aumento o estándar) mientras la velocidad del vehículo se mantenga por debajo de los 13 km/h.

Si el vehículo está en "P" (estacionamiento), la vista con aumento se encontrará hasta que se coloque el selector en "D" o "R" y las velocidad es o está por encima de los 13 km/h (8 mph).

NOTA:

- Si el vehículo está en "D", "N" o "R", y la velocidad es igual o mayor a los 13 km/h (8 mph), la vista con aumento no estará disponible y el ícono aparecerá de color gris.
- Mientras se encuentre en la vista con aumento, no se mostrarán las líneas guía.

SISTEMA DE CÁMARA DE SENDERISMO (TRAILCAM, SI ASÍ ESTÁ EQUIPADO)

Su vehículo puede estar equipado con un sistema de cámara de senderismo (Trailcam) que le permite ver una imagen de lo que se encuentra al frente de su vehículo en pantalla. La imagen se mostrará en la pantalla táctil del vehículo acompañado de la nota de precaución "Revise los alrededores" a lo largo de la parte superior de la pantalla.

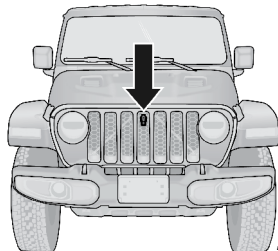

A0632000025US

Cámara de senderismo (cámara de vista delantera)



NOTA: El sistema permanecerá activo mientras se encuentre en modo 4L (tracción en las cuatro ruedas de rango bajo).

El sistema de cámara de senderismo tiene ajustes programables que pueden ser seleccionados a través del sistema Uconnect. Consulte el capítulo "Multimedia" para más información.

Activación manual de la cámara de senderismo

La vista de cámara de senderismo puede activarse a través de los siguientes métodos:

- Presionando el botón "Cámara delantera"(FWD Camera) en la pantalla de controles.
- Presionando el botón "Cámara delantera"(FWD Camera) en el menú de aplicaciones.
- Presionando el botón "Cámara delantera"(FWD Camera) en las páginas de Off Road.

La cámara de senderismo también puede activarse a través del botón "Cámara delantera" (FWD Camera)  en la vista de cámara trasera. También, la cámara de reversa puede activarse presionando el botón "Cámara trasera"  en la vista de cámara de senderismo (delantera).

Cuando el vehículo es cambiado fuera de "R" (reversa) (con el retardo de cámara desactivado) y la cámara de senderismo se encuentra activa, se saldrá del modo de cámara de senderismo y aparecerá la pantalla previamente utilizada.

Cuando el vehículo es cambiado fuera de "R" (reversa) (con el retardo de cámara activado) y la cámara de senderismo se encuentra activa, la imagen se mantendrá hasta por 10 segundos a menos que la velocidad del vehículo sea igual o mayor a los 13 km/h (8 mph), un temporizador comenzará para la imagen. Ésta permanecerá mostrándose hasta que el temporizador exceda los 10 segundos.

Cada vez que la cámara de senderismo sea activada a través de los métodos manuales de activación, y la velocidad del vehículo es mayor o igual a los 13 km/h, se inicializará un temporizador para la pantalla. La imagen continuará mostrándose hasta que el temporizador supere los 10 segundos.

NOTA:

- Si la velocidad permanece por debajo de los 13 km/h (8 mph), la imagen de la cámara de senderismo se mantendrá en pantalla de forma continua hasta que sea desactivada a través del botón "X" en pantalla, la transmisión es cambiada a "P", o la ignición es colocada en la posición de apagado.
- El botón "X" en pantalla SÓLO está disponible para desactivar la imagen en pantalla cuando el vehículo cuando se encuentre fuera de "R" (reversa).
- La vista de la cámara de senderismo se mantendrá activa sin importar la velocidad del vehículo cuando se encuentra en modo 4L (tracción en las cuatro ruedas de rango bajo).

Limpiando la cámara de senderismo

Presione el botón “Limpiar cámara” en pantalla, ubicado en la vista de cámara de senderismo para lavar la cámara.

- La cámara puede lavarse en ciclos de hasta 20 segundos.
- El sistema de limpieza de la cámara de senderismo no está disponible cuando el lavador del parabrisas está en progreso.

Cuando están activas, las líneas dinámicas de llanta son proyectadas en el plano del piso de vista de la cámara de senderismo de acuerdo a la posición del volante.

AGREGANDO COMBUSTIBLE

Tapón de llenado de combustible

El tapón de combustible está en la parte trasera y en el costado izquierdo (lado del conductor) del vehículo. Para acceder al tapón de combustible, presione la compuerta trasera para abrirla. Para cerrarla, presiónela nuevamente. Si se pierde o se daña el tapón de llenado de combustible, cerciórese de reponerlo con un tapón adecuado para este vehículo.

1. Abra la puerta de llenado de combustible.

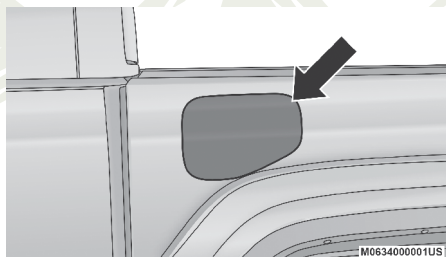

Compuerta del tapón de combustible

2. Quite la tapa de combustible girándola en sentido antihorario.

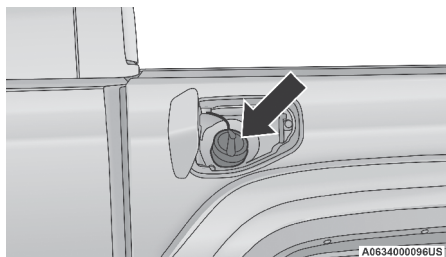

Tapón de combustible

3. Inserte completamente la boquilla de gasolina en el tubo de llenado. Llene el vehículo con combustible.
4. Cuando la boquilla de combustible “hace clic” o se apaga, el tanque de combustible está lleno. Espere cinco segundos antes de retirar la boqui-

lla de combustible para permitir que el exceso de combustible se drene de la boquilla.

5. Quite la boquilla de gasolina, vuelva a instalar la tapa de combustible y cierre la puerta de llenado de combustible.

¡ADVERTENCIA!

- Nunca encienda ningún material para fumar dentro o cerca del vehículo cuando la compuerta del tapón de combustible esté abierta o se esté llenando el tanque de combustible.
- Nunca cargue combustible con el motor funcionando. Esto constituye una violación de la mayoría de las regulaciones estatales y federales y ocasionará que se encienda la lámpara indicadora de mal funcionamiento.
- Se puede causar un incendio si se bombea gasolina a un contenedor portátil que este dentro del vehículo. Puede usted quemarse. Siempre coloque los contenedores en el piso antes de llenarlos.

¡PRECAUCIÓN!

- Si se utiliza un tapón de combustible inadecuado (tapón de gasolina), se pueden provocar daños al sistema de combustible o al sistema de control de emisiones. Un tapón que no ajuste correctamente podría permitir la entrada de impurezas al sistema de combustible. Asimismo, un tapón no original que no se ajuste adecuadamente puede provocar que se encienda la "Luz indicadora de mal funcionamiento (MIL)", debido a los vapores de combustible que escapan del sistema.
- Para evitar el derrame de combustible y sobrellenado, no "llene hasta el borde" el tanque de combustible después de que se detiene la boquilla.

NOTA:

- Cuando la boquilla de combustible haga "clic" o se detenga, el tanque está lleno.
- Para cerrar el tapón de la gasolina, gírelo 1/4 de vuelta aproximadamente hasta que escuche un clic. Esta es una indicación de que el tapón fue correctamente colocado.
- Si el tapón de la gasolina no es correctamente cerrado, se encenderá la luz indicadora de mal funcionamiento. Asegúrese que el tapón de gasolina sea cerrado correctamente cada vez que el vehículo cargue combustible.

Mensaje de tapón de combustible suelto

Después de haber cargado combustible, el sistema de diagnóstico del vehículo puede determinar si el tapón de combustible está suelto, está mal instalado o se encuentra dañado. Si el sistema detecta un mal funcionamiento, el mensaje "gASCAP" puede ser mostrado en la pantalla del odómetro. Apriete el tapón de combustible hasta escuchar un sonido de "clic". Es una indicación de que el tapón está correctamente instalado. Presione el botón del odómetro para apagar el mensaje. Si el problema persiste, el mensaje

aparecerá la próxima vez que arranque el vehículo. Esto indica que hay un daño en el tapón de combustible, si el problema es detectado dos veces, el sistema encenderá el MIL. Resolver el problema apagará el MIL.

CARGA DEL VEHÍCULO

Etiqueta de certificación

Como lo requieren los reglamentos de la Administración Nacional de Seguridad de Tráfico en Carreteras de Estados Unidos, su vehículo puede tener una etiqueta de certificación que se muestra en el lateral de la puerta del conductor o en el poste "B" del lado del conductor.

Esta etiqueta contiene el mes y el año de fabricación, el peso bruto vehicular (GVWR), el peso bruto en el eje (GAWR) delantero y trasero y el número de identificación del vehículo (VIN). En esta etiqueta se incluye un número Mes-Día-Hora (MDH) que indica el mes, el día y la hora de fabricación. El código de barras que aparece en la etiqueta es el número de identificación de su vehículo (VIN).

Peso bruto vehicular (GVWR)

El peso bruto vehicular es el peso total permisible de su vehículo incluyendo al conductor, pasajeros, el vehículo en sí, las opciones de este, el peso en la punta del enganche, la carga. La etiqueta también especifica las capacidades máximas del sistema de ejes delantero y trasero (GAWR). La carga total debe estar limitada para que el peso bruto vehicular (GVWR) y el peso bruto de los ejes (GAWR) delantero y trasero no sean excedidos.

Capacidad de carga

La capacidad de carga de un vehículo está definida como el peso permitido para la carga que puede llevar un camión, incluyendo el peso del conductor, todos los pasajeros, las opciones del vehículo y la carga.

Peso bruto en el eje (GAWR)

El peso bruto en el eje es la carga máxima permisible en los ejes, delantero y trasero. La carga debe estar distribuida en el área de carga para que el peso bruto en el eje (delantero y trasero) no sea excedido.

El peso bruto de cada eje está determinado por los componentes en el sistema con la más baja capacidad de carga (eje, resortes, llantas o ruedas).

Ejes más pesados o componentes de suspensión, algunas veces los compradores los especifican para incrementar la durabilidad, sin embargo no necesariamente aumentan el GVWR del vehículo.

Tamaño de llanta

El tamaño de llanta en la etiqueta representa el tamaño actual de la llanta en su vehículo. El reemplazo de las llantas debe ser igual en capacidad de carga y tamaño al definido en esta etiqueta.

Tamaño del rin

Este es el tamaño del rin adecuado para el tamaño de llanta que se utiliza el vehículo.

Presión de inflado

Esta es la presión de inflado de una llanta fría para su vehículo tomando en cuenta todas las condiciones de carga para el uso al máximo del peso bruto del eje.

Peso vehicular

El peso vehicular está definido como el peso total del vehículo con todos sus fluidos, incluyendo el combustible del vehículo en condiciones de capacidad máxima, y sin ocupantes ni carga dentro del vehículo. Los valores del peso vehicular delantero y trasero se determinan pesando su vehículo en una báscula comercial antes de agregar los ocupantes o la carga.

Carga

El peso total y el peso de los ejes delantero y trasero de su vehículo, se pueden determinar pesando su vehículo en una báscula comercial cuando esté cargado y listo para su operación.

El vehículo primero se debe pesar en una báscula comercial para asegurarse que no excede el GVWR. Si al pesar el vehículo indica que se excedió cualquiera de los GAWR, pero la carga total está dentro del GVWR debe redistribuir la carga. Almacene los objetos más pesados abajo y cerciórese de distribuir el peso lo más uniformemente posible. Almacene todos los artículos sueltos en forma segura antes de conducir.

Una distribución inadecuada del peso puede tener efectos adversos sobre la dirección, manejo del vehículo y la manera en que funcionan los frenos.

¡PRECAUCIÓN!

No cargue su vehículo por ningún motivo con un peso mayor al Peso Bruto Vehicular (GVWR) ni con el peso máximo permitido para los ejes delantero y trasero (GAWR). Si lo hace, partes del vehículo pudieran romperse o podría variar el desempeño general de su vehículo. Esto puede causar la pérdida de control de su vehículo. También, la sobrecarga puede acortar la vida útil de su vehículo.

ARRASTRE DE REMOLQUES

En esta sección usted encontrará recomendaciones de seguridad e información sobre los límites al tipo de arrastre de remolques que usted puede hacer razonablemente con su vehículo. Antes de arrastrar un remolque revise cuidadosamente esta información para arrastrar su carga con la mayor eficiencia y seguridad posibles.

Para mantener la cobertura de la garantía limitada del vehículo nuevo, siga los requerimientos y recomendaciones en este manual concernientes a vehículos utilizados para el arrastre de remolques.

Definiciones comunes de remolque

La siguiente terminología relacionada con el arrastre de remolques le será de ayuda para comprender las secciones subsecuentes.

Peso bruto vehicular (Gross Vehicle Weight Rating – GVWR)

Es el peso total permitido de su vehículo. Incluye al conductor, pasajeros, carga y peso de la punta de enganche del remolque. La carga total deberá ser limitada de modo que no se exceda el GVWR.

Peso bruto del remolque (Gross Trailer Weight – GTW)

Es el peso del remolque más el peso de toda la carga, consumibles y equipo (permanente o temporal) cargado adentro o encima del remolque en su condición de “cargado y listo para operar”. La manera recomendada de medir el peso bruto del remolque, es ponerlo en una báscula para vehículos. El peso completo del remolque debe estar soportado por la báscula.

¡ADVERTENCIA!

Si el peso bruto del remolque es de 907 kg (2,000 lb) o más, se recomienda utilizar un enganche de distribución de peso para garantizar un manejo estable de su vehículo. Si usa un enganche de carga estándar, podría perder el control de su vehículo y provocar una colisión.

Peso bruto combinado (Gross Combination Weight Rating – GCWR)

Es el peso total permisible de su vehículo y del remolque cuando se pesan en combinación.

Peso bruto en los ejes (Gross Axle Weight Rating – GAWR)

Es la capacidad máxima de los ejes delantero y trasero. Distribuya la carga uniformemente entre los dos ejes. Asegúrese de no exceder la capacidad de cualquiera de ellos, el delantero o el trasero.

¡ADVERTENCIA!

Es importante no exceder la capacidad máxima de carga en los ejes delantero o trasero. Si cualquier rango de peso es excedido, se pueden presentar condiciones peligrosas de manejo. Se puede perder el control del vehículo y tener un accidente.

Peso de la punta de enganche (Tongue Weight – TW)

Es la fuerza hacia abajo ejercida por el remolque en el soporte de remolque. En la mayoría de los casos, se deberá mantener entre el 10% y el 15% del peso del remolque. Se deberá considerar como parte de la carga del vehículo.

Área frontal

El área frontal es la altura máxima multiplicada por el ancho máximo del frente de un remolque.

Control de balanceo del remolque (TSC, si así está equipado)

El balanceo del remolque se controla por medio de una barra telescópica que se instala entre el soporte del remolque y la punta de enganche. El movimiento telescópico de la barra produce una fricción variable, la cual amortigua el movimiento del remolque durante la conducción.

Soporte de remolque

Da soporte a la punta de enganche, como si concentrara todo el peso del remolque en el soporte de arrastre o en algún otro punto de conexión al vehículo. Esta clase de soportes son populares en el mercado y son comúnmente usados para arrastrar remolques pequeños y medianos.

Soporte de distribución de peso

El sistema de distribución de peso funciona con la aplicación de una fuerza a través de los muelles. Estos son usados típicamente para cargas pesadas, para distribuir el peso del remolque hacia el eje delantero del vehículo y hacia los ejes del remolque. Cuando es usado de acuerdo con las instrucciones del fabricante, provee un mejor nivel de conducción, ofreciendo más confort en la dirección y control en el frenado por lo que mejora la seguridad al hacer uso de un remolque.

La adición de un control estabilizador de fricción hidráulica también amortigua el balanceo (oscilación) causado por el tráfico y por los vientos cruzados y contribuye positivamente al arrastre del vehículo y a la estabilidad del remolque.

El control estabilizador de remolque y el soporte de distribución de peso (cargas iguales) son recomendados para mayores pesos en la punta del enganche y pueden ser requeridos dependiendo de la configuración del vehículo, el remolque y la carga, para cumplir con los requerimientos del peso bruto vehicular.

¡ADVERTENCIA!

- El sistema de distribución de peso puede no ser compatible con los acopladores auxiliares de frenos. Consulte con el fabricante de su remolque para mayor información.
- Un ajuste inadecuado del sistema de soporte de distribución de Peso puede reducir la manejabilidad, la estabilidad, el desempeño de frenado y puede resultar en un accidente.

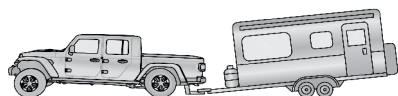

A0636000071US

Sin enganche de distribución de peso (incorrecto)

Jeep

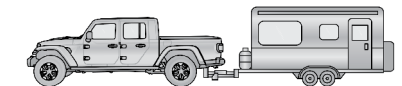

A063600069US

Con enganche de distribución de peso (correcto)

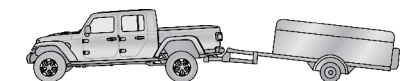

A063600070US

Ajuste inadecuado del enganche de distribución de peso (incorrecto)

Ajuste recomendado del enganche de distribución

1. Coloque el vehículo para que esté listo para conectarse al remolque (no conecte el remolque).
2. Mida la altura desde la parte superior de la defensa delantera hasta el suelo, esta es la altura H1.

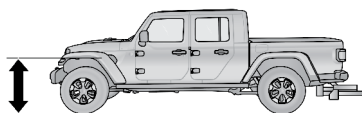

A063600068US

Altura de medición (H)

3. Conecte el remolque al vehículo sin las barras de distribución de peso conectadas.
4. Mida la altura desde la parte superior de la defensa delantera hasta el suelo, esta es la altura H2.
5. Instale y ajuste la tensión en las barras distribuidoras de peso según las recomendaciones del fabricante de modo que la altura de la defensa delantera sea aproximadamente H1 ($H2 = H1$).
6. Ahora se puede conducir el vehículo.

Clasificación de soportes para remolque

La siguiente tabla muestra los estándares de la industria para el peso máximo de un remolque dada la clase del paquete de arrastre y deberá ser usada para auxiliario en la selección del paquete de arrastre adecuado de acuerdo a sus necesidades. Refiérase a la carta de peso máximo de arrastre donde encontrará el peso máximo de arrastre permisible de acuerdo al tren de fuerza de su vehículo.

Definiciones de clasificación del gancho de remolque	
Clase	Máx. Estándares de la industria de ganchos de remolque
Clase I - Servicio ligero	907 kg (2,000 lb)
Clase II - Servicio medio	1,587 kg (3,500 lb)
Clase III - Servicio pesado	2,722 kg (6,000 lb)
Clase IV – Servicio extra pesado	4,535 kg (10,000 lb)
Consulte la tabla de “Pesos de arrastre de remolque (Tasas de peso máximo del remolque)” para consultar el GTW máximo que puede remolcar su tren motriz.	
Todos los ganchos de remolque deben ser instalados por un profesional en su vehículo.	

Peso del remolque (rango de peso máximo del remolque)

La siguiente tabla muestra el rango máximo de peso del remolque permisible de acuerdo al tren de fuerza de su vehículo.

Motor	GCWR (Peso bruto vehicular combinado)	Área frontal	Peso del remolque	Peso de la punta
Sport - Transmisión manual	4,128 kg (9,100 lbs)	3.72 m ² (40 ft ²)	1,814 kg (4,000 lbs)	181 kg (400 lbs)
Sport - Transmisión automática	4,377 kg (9,650 lbs)	3.72 m ² (40 ft ²)	2,041 kg (4,500 lbs)	204 kg (450 lbs)
Sport - Transmisión automática (con paquete de arrastre)	5,035 kg (11,100 lbs)	5.11 m ² (55 ft ²)	2,722 kg (6,000 lbs)	272 kg (600 lbs)
Sport - Transmisión automática (con paquete de arrastre máximo)	5,806 kg (12,800 lbs)	5.11 m ² (55 ft ²)	3,470 kg (7,650 lbs)	347 kg (765 lbs)
Sport S - Transmisión manual	4,128 kg (9,100 lbs)	3.72 m ² (40 ft ²)	1,814 kg (4,000 lbs)	181 kg (400 lbs)
Sport S - Transmisión automática	4,377 kg (9,650 lbs)	3.72 m ² (40 ft ²)	2,041 kg (4,500 lbs)	204 kg (450 lbs)

Motor	GCWR (Peso bruto vehicular combinado)	Área frontal	Peso del remolque	Peso de la punta
Sport S - Transmisión automática (con paquete de arrastre)	5,035 kg (11,100 lbs)	5.11 m ² (55 ft ²)	2,722 kg (6,000 lbs)	272 kg (600 lbs)
Sport S - Transmisión automática (con paquete de arrastre máximo)	5,806kg (12,800 lbs)	5.11 m ² (55 ft ²)	3,470 kg (7,650 lbs)	347 kg (765 lbs)
Overland - Transmisión manual	4,128 kg (9,100 lbs)	3.72 m ² (40 ft ²)	1,814 kg (4,000 lbs)	181 kg (400 lbs)
Overland - Transmisión automática	4,377 kg (9,650 lbs)	3.72 m ² (40 ft ²)	2,041 kg (4,500 lbs)	204 kg (450 lbs)
Overland - Transmisión automática (con paquete de arrastre)	5,035 kg (11,100 lbs)	3.72 m ² (40 ft ²)	2,722 kg (6,000 lbs)	272 kg (600 lbs)
Mojave - Transmisión manual	4,491 kg (9,900 lbs)	3.72 m ² (40 ft ²)	2,041 kg (4,500 lbs)	204 kg (450 lbs)
Mojave - Transmisión automática	5,194 kg (11,450 lbs)	5.11 m ² (55 ft ²)	2,722 kg (6,000 lbs)	272 kg (600 lbs)
Rubicon - Transmisión manual	4,536 kg (10,000 lbs)	3.72 m ² (40 ft ²)	2,041 kg (4,500 lbs)	204 kg (450 lbs)
Rubicon - Transmisión automática	5,647 kg (12,450 lbs)	5.11 m ² (55 ft ²)	3,175 kg (7,000 lbs)	317 kg (700 lbs)

Refiérase a los reglamentos locales para conocer la velocidad máxima de arrastre remolques.

NOTA:

- Al utilizar un enganche de bola para remolque montado en la defensa/fascia en cualquier modelo, el peso del remolque debe ser limitado a 1,588 kg (3,500 lbs), 2.79 m² (30 ft²) de área frontal, y 159 kg (350 lbs) de peso de punta.
- El peso de la punta de enganche deberá ser considerado como parte del peso combinado de ocupantes y carga, y nunca deberá exceder el peso mencionado en la tabla de información de carga en las llantas. Consulte la sección de "Información de Seguridad de las Llantas" en este manual.

Peso del remolque y de la punta de enganche

Nunca exceda el peso máximo en la flecha de conexión estampado en el gancho del remolque.

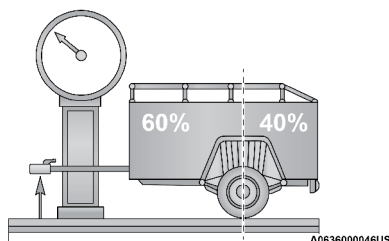

Distribución de peso

Considerar los siguientes puntos cuando se calcule el peso en el eje trasero del vehículo:

- El peso de la punta de enganche del remolque.
- El peso de cualquier otro tipo de carga o equipo colocado en su vehículo.
- El peso del conductor y todos los pasajeros.

NOTA: Recuerde que todo lo que cargue en su remolque le agrega peso a su vehículo. Así mismo, equipo opcional instalado de fábrica, o equipo instalado por su distribuidor, deberá ser considerado como parte de la carga total en su vehículo. Refiérase a la tabla de información de carga en las llantas en la sección de llantas-seguridad en este manual para el peso máximo combinado de ocupantes y carga para su vehículo.

Requerimientos de arrastre

Para facilitar el correcto asentamiento de los componentes del tren motriz de su vehículo nuevo se recomiendan los siguientes lineamientos.

¡ADVERTENCIA!

El arrastre incorrecto puede provocar accidentes y lesiones. Siga estos lineamientos para que el arrastre de su remolque sea lo más seguro posible:

- Asegúrese de que la carga esté asegurada en el remolque y que no se moverá durante el recorrido. Si remolca carga mal asegurada, ésta se puede mover bruscamente dificultando el control del vehículo. Podría perder el control y sufrir un accidente.
- Al transportar carga o arrastrar un remolque, no sobrecargue el vehículo ni el remolque. La sobrecarga puede provocar la pérdida de control, un desempeño deficiente o dañar los frenos, el eje, el motor, la transmisión, la dirección, la suspensión, la estructura del chasis o las llantas.
- Siempre se deben utilizar cadenas de seguridad entre su vehículo y el remolque. Siempre conecte las cadenas al sistema de enganche del vehículo. Cruce las cadenas por debajo de la flecha del remolque y deje suficiente holgura para dar vuelta en las esquinas.

¡ADVERTENCIA!

- Los vehículos con remolque no deben estacionarse en una cuesta. Al estacionarse, ponga el freno de estacionamiento en el vehículo de arrastre. Ponga la transmisión del vehículo de arrastre en la posición de estacionamiento (P). Para los vehículos con tracción en las cuatro ruedas, asegúrese de que la caja de transferencia no se encuentre en neutral. Siempre bloquee o “calce” las ruedas del remolque.
- No se debe exceder la GCWR.
- El peso total se debe distribuir entre el vehículo y el remolque de modo que no se excedan los siguientes pesos:
 - GVWR
 - GTW
 - GAWR
 - Clasificación para el peso en la flecha de conexión del remolque especificado.

¡PRECAUCIÓN!

- No arrastre ningún remolque durante los primeros 805 km (500 millas) de conducción del vehículo nuevo. Se puede dañar el motor, el eje u otras partes.
- Después, durante los primeros 805 km (500 millas) que se arrastre un remolque, no conduzca a más de 80 km/h (50 mph) y no haga arranques con el pedal del acelerador totalmente oprimido. Esto ayuda al motor y otras partes del vehículo soportar cargas más pesadas.

Requerimientos de arrastre - llantas

- La presión correcta de inflado de las llantas es fundamental para un funcionamiento seguro y satisfactorio de su vehículo. Consulte “Llantas – Información general” en “Servicio y Mantenimiento” para los procedimientos adecuados de inflado de las llantas.
- Verifique que las llantas del remolque estén correctamente infladas antes de utilizarlo.
- Verifique si hay señales de desgaste o daño visible en las llantas antes de arrastrar un remolque. Consulte “Llantas – Información general” en “Servicio y Mantenimiento” para el procedimiento de inspección adecuado.
- Cuando cambie las llantas, refiérase a “Llantas – Información general” en “Servicio y Mantenimiento” para los procedimientos adecuados de cambio de la llanta. El reemplazo de llantas con una capacidad de acarreo de carga más alta no aumenta los límites del GVWR y del GAWR del vehículo.

Requerimientos de arrastre – frenos del remolque

- No interconecte las líneas de freno hidráulico o de vacío de su vehículo con los del remolque. Esto podría causar un frenado inadecuado y posibles lesiones personales.
- Se requiere un controlador electrónico para los frenos del remolque cuando se arrastre un remolque equipado con frenos electrónicamente ac-

cionados. Cuando arrastre un remolque equipado con sistema de frenos accionados hidráulicamente, no se requiere un controlador electrónico de frenos.

NOTA: El vehículo puede contar con un conector para controlador de freno bajo el tablero a la izquierda del pedal de freno. Éste será un conector de 4 pines de color gris.

- Se recomienda el uso de frenos de remolque para remolques de más de 453 kg (1,000 lbs) y es obligatorio su uso para remolques de más de 907 kg. (2,000 lbs).

¡ADVERTENCIA!

- No conecte los frenos del remolque a las líneas hidráulicas de los frenos de su vehículo, ya que pudiera sobrecargar el sistema y ocasionar que falle. Pudiera no contar con los frenos al momento que los necesite y sufrir un accidente.
- El arrastrar cualquier remolque incrementará su distancia de frenado. Cuando arrastre un remolque, deberá considerar un espacio adicional entre su vehículo y el que va enfrente. De no cumplirse, pudiera ocasionar un accidente.

¡PRECAUCIÓN!

Si el peso del remolque cargado es superior a los 453 kg. (1,000 lbs), deberá estar equipado con sus propios frenos de una capacidad adecuada. El no cumplir con lo anterior, podría ocasionar un desgaste acelerado de las balatas, aumentar el esfuerzo en el pedal de freno y/o distancias más largas de frenado.

Requerimientos de arrastre – luces y arneses eléctricos del remolque

Siempre que arrastre un remolque, sin importar su tamaño, es obligatorio que éste cuente con luces de freno y direccionales, por seguridad al conducir.

El paquete de arrastre puede incluir un arnés eléctrico de 4 terminales. Utilice aquellos que estén aprobados de fábrica.

NOTA: No corte o conecte ningún arnés en su vehículo.

Las conexiones eléctricas están completas en su vehículo, únicamente deberá insertar el conector del arnés del remolque. Refiérase a las siguientes ilustraciones.

NOTA:

- Desconecte el conector de cableado del remolque del vehículo antes de lanzar un bote (o cualquier otro dispositivo conectado a la conexión eléctrica del vehículo) al agua.
- Asegúrese de reconectarlo después de eliminar el área de agua.

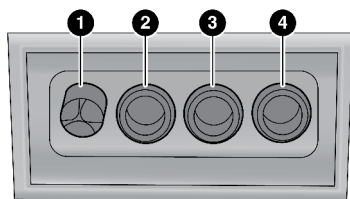

M063600043US

Conector de 4 terminales

- | | |
|---------------------|-----------------------------------|
| 1 — Tierra | 3 — Freno / direccional izquierda |
| 2 — Estacionamiento | 4 — Freno / direccional derecha |

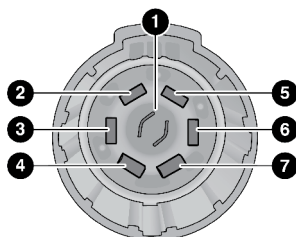

A0636000085US

Conector de 7 terminales

- | | |
|---------------------------------------|-------------------------------------|
| 1 - Focos de reversa | 5 - Batería |
| 2 - Luces de marcha | 6 - Freno/ direccional a la derecha |
| 3 - Freno/ direccional a la izquierda | 7 - Frenos eléctricos |
| 4 - Tierra | |

Consejos de arrastre

Antes de iniciar un viaje, practique conducir el remolque frenando, virando y en reversa, en un área libre de tráfico pesado.

Si su vehículo es de transmisión manual, para arrastrar el remolque debe de arrancar siempre en primera velocidad, para evitar un excesivo deslizamiento del embrague.

Transmisión automática (si así está equipado)

Seleccione la posición "D" cuando arrastre un remolque. Los controles de la transmisión incluyen una estrategia de manejo que evita cambios frecuentes en la transmisión. Sin embargo, si el cambio es frecuente o se producen cambios en la velocidad del motor en este rango, utilice el control de cambio AutoStick® (si está equipado) para seleccionar una relación de transmisión más baja.

NOTA: El uso de una relación de transmisión más baja durante el funcionamiento del vehículo bajo condiciones de carga pesada, mejorará el rendimiento y prolongará la vida mediante la reducción de los cambios de la transmisión, el desplazamiento excesivo y la acumulación de calor. Esta acción también proporcionará un mejor frenado del motor.

AutoStick® (si así está equipado)

- Cuando se utiliza el control de cambio AutoStick®, seleccione la velocidad más alta que permite un desempeño adecuado y evita reducciones de cambios frecuentes. Por ejemplo, elegir la opción “5” si la velocidad deseada puede mantenerse. Seleccione la opción “4” o “3” si es necesario para mantener la velocidad deseada.
- Se debe evitar la conducción prolongada a altas RPM para evitar la generación excesiva de calor. Una reducción en la velocidad del vehículo puede ser necesaria para evitar la conducción prolongada a altas RPM. Vuelva a un cambio mayor cuando las condiciones de calidad y la carretera lo permiten.

Control electrónico de velocidad (si así está equipado)

- No lo utilice en terrenos con terrenos irregulares, montañosos o con cargas pesadas.
- Utilizando el control de velocidad, si se presenta una caída de velocidad mayor a 16 km/h, desactívelo hasta que usted regrese a la velocidad deseada.
- Utilice el control de velocidad en terrenos planos y con cargas ligeras, para optimizar la eficiencia del combustible.

REMOLQUE RECREATIVO (DETRÁS DE UN CAMPER, ETC.)**Arrastre de este vehículo detrás de otro vehículo**

Condición de arrastre	Ruedas fuera del pavimento	Modelos de tracción en las 4 ruedas
Arrastre horizontal	Ninguna	Vea instrucciones: <ul style="list-style-type: none"> • Transmisión automática en estacionamiento (P) • Transmisión manual en velocidad (NO en neutral [N]) • Caja de transferencia en “N” (NEUTRAL) • Remolque hacia adelante
Dolly	Delantera	NO PERMITIDO
	Trasera	NO PERMITIDO
En cama plana (Grúa)	TODAS	OK

NOTA: Cuando remolque recreacionalmente, siempre siga las leyes locales. Contacte a las autoridades locales para más información.

Remolque recreacional - modelos con tracción en las cuatro ruedas

NOTA: La caja de transferencia se deberá colocar en N (neutral), para transmisión, debe colocarse en estacionamiento y en transmisión manual debe colocarse en velocidad (no en Neutral) para el remolque recreativo.

¡PRECAUCIÓN!

- NO remolcar con dolly vehículos 4WD. El remolcar con sólo un conjunto de ruedas en el suelo (delantero o trasero) causará serios daños en la transmisión y/o en la caja de transferencia
- No deben usarse elevadores de ruedas traseras o delanteras. Se dañará internamente la transmisión o la caja de transferencia si se usa un elevador de ruedas delanteras o traseras cuando se realiza el arrastre recreativo.
- Arrastre solamente en dirección hacia adelante. Arrastrar este vehículo hacia atrás puede causar daño severo a la caja de transferencia.
- La transmisión automática debe colocarse en estacionamiento (no en Neutral) para el arrastre recreativo.
- Antes de realizar el arrastre recreativo, lleve a cabo el procedimiento descrito en “Cambio a neutral (NEUTRAL)” para estar seguro que la caja de transferencia se encuentra completamente en neutral (NEUTRAL). De lo contrario ocurrirá un daño interno.
- Si no se siguen estos procedimientos se puede dañar severamente la transmisión y/o la caja de transferencia. Los daños por el arrastre inadecuado no están cubiertos por la Garantía limitada del vehículo nuevo.
- No utilice una barra de arrastre de sujeción montada en la defensa de su vehículo. La barra de la cara de la defensa se dañará.

Cambiando a la posición N (neutral)

Utilice el siguiente procedimiento para preparar su vehículo para el remolque recreativo.

¡ADVERTENCIA!

Usted y otros podrían resultar lastimados si usted deja su vehículo sin atender con la caja de transferencia en posición NEUTRAL y sin aplicar completamente el freno de estacionamiento. Cuando la caja de transferencia está en posición NEUTRAL ambas flechas cardán quedan desconectadas del tren motriz y permitirán que el vehículo se mueva sin importar la posición de la transmisión. Siempre se deberá aplicar el freno de estacionamiento cuando el conductor no esté en el vehículo.

¡PRECAUCIÓN!

A fin de evitar daños en las piezas internas, es necesario seguir estos pasos para estar seguro que la caja de transferencia está totalmente en NEUTRAL antes de realizar un arrastre recreativo.

1. Detenga el vehículo por completo.
2. Presione y mantenga el pedal de freno.
3. Cambie la transmisión automática a “N” o presione el pedal de embrague en vehículos con transmisión manual.
4. Apague el motor.
5. Cambie la palanca de la caja de transferencia a “N”
6. Arranque el motor.
7. Cambie la transmisión automática a “R” (Reversa)
8. Suelte el pedal de freno (y pedal del embrague en vehículos con transmisión manual) por 5 segundos y asegúrese que no hay movimiento del vehículo.
9. Repita los pasos 7 y 8 con la transmisión automática en la posición “D” (conducir) o en primera velocidad para transmisiones manuales.
10. Apague el motor.
11. Aplique el freno de estacionamiento.
12. Cambie la transmisión automática a P (estacionamiento) o coloque la transmisión en una velocidad para vehículos con transmisión manual (No en NEUTRAL).

¡PRECAUCIÓN!

Se puede dañar la transmisión si se cambia a “P” (estacionamiento) con la caja de transferencia en “N” (neutral) y el motor funcionando. Con la caja de transferencia en “N” (neutral), asegúrese que el motor está apagado antes de cambiar la transmisión a estacionamiento (P).

13. Sujete el vehículo al remolque mediante la barra de arrastre.
14. Libere el freno de estacionamiento.

Cambiando fuera de la posición NEUTRAL (N)

Utilice el siguiente procedimiento para preparar su vehículo para uso normal.

1. Pare completamente el vehículo, dejándolo conectado al vehículo a remolcar.
2. Aplique firmemente el freno de estacionamiento.
3. Coloque el interruptor de la ignición en la posición de ON/RUN, pero no arranque el motor.
4. Presione y sostenga el pedal de freno.
5. Cambie a transmisión neutral (N).
6. Apague el motor.
7. Cambie la palanca de velocidades a la posición deseada.

NOTA: Cuando cambie la posición de la caja de transferencia de “N” en vehículos equipados con transmisión automática, el motor debe permanecer apagado para evitar que se presente choque de engranajes.

8. Cambie la transmisión automática a “P” (estacionamiento), o la transmisión manual en “N” (neutral).
9. Suelte el pedal de freno.

10. Desconecte el vehículo del vehículo remolcador.
11. Arranque el motor.
12. Presione y mantenga presionado el pedal del freno.
13. Suelte el freno de estacionamiento.
14. Cambie la transmisión a una velocidad, suelte el freno (en la transmisión manual suelte el pedal de embrague) y compruebe que el vehículo opera con normalidad.

CONSEJOS DE CONDUCCIÓN

Consejos para la conducción sobre pavimento

Los vehículos utilitarios tienen una mayor altura al piso y un ancho de vía más angosto para que sean capaces de desempeñarse en una amplia variedad de aplicaciones fuera del camino. Sus características de diseño específicas les dan un centro de gravedad más alto que el de los vehículos ordinarios.

Una ventaja de la distancia al piso más alta es una mejor vista del camino, lo cual le permite a usted anticipar los problemas. Estos vehículos no están diseñados para dar vueltas en las esquinas a las mismas velocidades que los vehículos convencionales de 2 ruedas motrices así como ningún vehículo deportivo de piso bajo están diseñado para desempeñarse satisfactoriamente bajo condiciones fuera del camino. De ser posible, evite las vueltas cerradas o las maniobras abruptas. Como otros vehículos de este tipo, si no se opera correctamente, puede ocurrir la pérdida del control o la volcadura del vehículo.

Consejos para conducir fuera del camino

Retiro de estribos laterales (si así está equipado)

NOTA: Antes de usar su vehículo “fuera del camino”, retire el estribo del mismo (si así está equipado) para evitar que se dañe.

1. Quite las dos tuercas de cada sujetador al costado del vehículo y otra conectando con el bastidor inferior del vehículo en cada punto de fijación. Existen cuatro puntos de fijación en cada estribo.

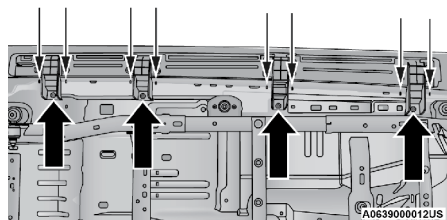

Ubicación de los fijadores (un lado)

2. Quite los dos tornillos y la tuerca que se encuentran en la parte baja del

vehículo para cada una de los puntos de fijación en uno de los costados del vehículo. Repita en el otro costado del vehículo.

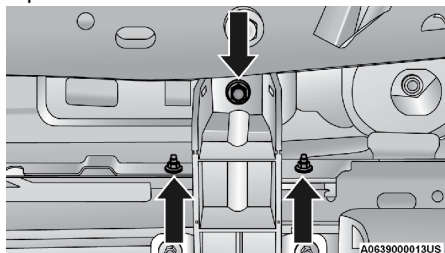

Tornillos debajo del vehículo

- Una vez que todos los tornillos y tuercas han sido retirados, retire el conjunto del estribo fuera del vehículo.
- Para reinstalar los estribos, alinéelos al costado del vehículo y apriete todos los tornillos en los puntos de fijación. Luego, apriete todas las tuercas en la parte baja del vehículo. Repita el procedimiento de ensamble en el otro costado.

Retiro de las cubiertas laterales de la defensa

Las cubiertas laterales de la defensa delantera pueden ser retiradas siguiendo los pasos a continuación:

NOTA: La defensa delantera y las cubiertas laterales solo son removibles en defensas delanteras de acero.

- Suelte ambos tornillos que retienen el sujetador GAWR (Tornillos #1 y #2) a la cubierta utilizando un desarmador de punta Torx T45. No retire los tornillos

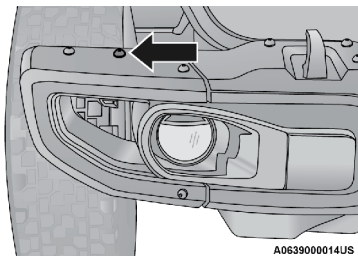

Tornillo #1

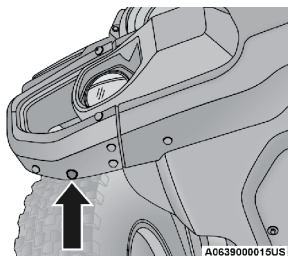

Tornillo #2

2. Retire los 8 tornillos restantes. Ahora la cubierta lateral puede abrirse.
3. Retire la cubierta lateral de vehículo cuidadosamente y almacénela donde no se pueda dañar.
4. Repita este procedimiento en el otro lado de la defensa.

Recomendaciones básicas de conducción en todo terreno (Off Road)

Se encontrará con muchos tipos de terreno al conducir fuera del camino. Usted debe estar familiarizado con el terreno y el área antes de conducir. Hay muchos tipos de superficie: terracería, grava, piedras, hierba, arena, lodo, nieve y hielo. Cada superficie fuera del camino tiene un efecto diferente en el manejo del vehículo y la tracción. El control de su vehículo es una de las claves para el éxito en el manejo fuera del camino, por lo que debe sujetar firmemente el volante y mantener una buena postura de conducción. Evite aceleraciones repentinas, virajes o frenadas bruscas y mantenga una velocidad moderada. En la mayoría de los casos, no hay señales de tráfico, límites de velocidad o luces de señalización. Por tanto, tendrá que utilizar su buen juicio sobre lo que es seguro y lo que no lo es. Cuando conduzca por una vereda, siempre debe ver hacia el frente para evitar los obstáculos del camino. La clave es la planeación de las rutas mientras recuerda sobre qué está conduciendo.

NOTA: Se recomienda desactivar el sistema de Paro/Arranque del motor mientras conduce fuera del camino

¡ADVERTENCIA!

No se olvide que siempre deben usar el cinturón de seguridad firmemente colocado y que cualquier material suelto dentro del vehículo podría convertirse en un proyectil en cualquier situación de manejo fuera de camino.

¡PRECAUCIÓN!

Nunca estacione su vehículo sobre pasto seco u otros materiales inflamables. El sistema de escape de su vehículo podría causar un incendio.

Cuándo usar 4L (tracción en las cuatro ruedas de rango bajo)

Cuando conduzca en situaciones todo terreno, cambie a 4L (rango bajo) para lograr tracción y control adicional en terrenos resbalosos o difíciles, en el ascenso o descenso de pendientes, y para poder incrementar potencia de arrastre a baja velocidad. Este rango sólo debe usarse en situaciones extremas tales como: nieve profunda, lodo, arena o colinas en donde se requiera potencia de arrastre adicional a baja velocidad. Cuando use el modo 4L no conduzca a velocidades de más de 40 km/h (25 mph).

¡PRECAUCIÓN!

No utilice el modo 4L cuando esté operando el vehículo sobre pavimento seco. Se puede ocasionar un daño a los componentes del tren motriz.

Operación simultánea del freno y acelerador

Muchas de las condiciones de manejo todo terreno requieren el uso simultáneo del pedal del freno y del acelerador (manejo con los dos pies). Cuando

escale rocas, troncos u otros objetos, el aplicar una ligera presión en el freno con una pequeña aceleración evitará las sacudidas del vehículo. Esta técnica es usada cuando es necesario detener o arrancar el vehículo en una pendiente muy acusada.

Conducción en nieve, lodo y arena

Nieve

En nieve pesada, cuando se jale una carga o para control adicional a velocidades más bajas, cambie la transmisión a una velocidad baja y cambie la caja de transferencia a 4L si es necesario. No cambie a una velocidad más baja que la necesaria para mantener el avance. Revolucionar demasiado el motor puede hacer patinar las ruedas y se perderá la tracción. Si usted comienza a reducir la velocidad para el paro total, intente girar el volante no más de 1/4 de un giro rápido ya sea de regreso o hacia adelante, mientras aplica el acelerador. Esto le permitirá que las llantas se refresquen un poco y le ayude a mantener el impulso.

¡PRECAUCIÓN!

En superficies congeladas o resbalosas, no haga cambios descendentes a altas revoluciones del motor, porque el frenado con el motor podría causar que se patine o pierda el control.

Lodo

El lodo profundo crea una gran cantidad de succión alrededor de las llantas y es muy difícil de pasar. Debe usar la segunda velocidad (Transmisión manual) o "D" (Transmisión automática), con la caja de transferencia en la posición 4L. Si usted comienza a frenar, trate de girar el volante rápidamente no más de 1/4 de giro hacia un lado y hacia el otro para obtener más tracción. Agujeros de lodo aumentan el riesgo de daños a los vehículos que se quedan atascados. Normalmente están llenos de desechos de vehículos previamente atascados. Como una buena práctica antes de entrar a cualquier agujero de lodo, salga y determine que tan profundo está, si hay cualquier obstáculo oculto y si puede recuperar el vehículo de forma segura en caso de que éste quede atascado.

Arena

Viajar a través de arena floja dificulta el viaje con la presión de inflado a presión normal de la llanta. Cuando cruce por zonas blandas y arenosas en un sendero, mantenga el vehículo en movimiento y no lo detenga. La clave para manejar por arena floja es mantener la presión adecuada en la llanta, acelerando lentamente y evitando maniobras bruscas. Si va a conducir en grandes zonas de arena floja o dunas reduzca la presión de la llanta a un mínimo de 15 psi (103 kPa) para permitir una mayor superficie de agarre de la llanta. Reducir la presión de la llanta drásticamente mejora la tracción y la manejabilidad mientras conduce en arena floja, pero debe regresar la presión de la llanta a su presión normal antes de conducir en pavimento u otras superficies duras. Asegúrese de que puede volver a inflar la llanta antes de reducir la presión.

¡PRECAUCIÓN!

Reducir la presión podría causar un mal asentamiento de la llanta y la pérdida total de aire. Para reducir el riesgo de una llanta mal asentada mientras conduce con la presión de la llanta baja, reduzca la velocidad y evite dar vueltas forzadas o maniobras bruscas.

Cruce de obstáculos (rocas y otros puntos altos)

Mientras conduce en todo terreno, puede encontrar diferentes tipos de terrenos. La variación de este tipo de terrenos puede exponerlo a diferentes tipos de obstáculos. Antes de proceder, revise el sendero al frente para determinar la correcta aproximación y su habilidad para recuperar el vehículo si tiene algún problema. Mantenga bien sujeto el volante, detenga el vehículo y muévelo hacia adelante unos centímetros hasta que haga contacto con el objeto. Aplique suavemente el acelerador mientras aplica una ligera presión en el pedal de freno y suba el vehículo sobre el obstáculo.

¡ADVERTENCIA!

Cruzar obstáculos puede causar una abrupta carga a la dirección, lo cual podría causar la pérdida del control del vehículo.

Uso de un guía

Hay muchos momentos en los que es difícil ver el obstáculo o determinar la ruta correcta. Determinar la ruta correcta puede ser bastante difícil cuando tiene bastantes obstáculos. En esos casos, haga que alguien le guíe sobre, a través o alrededor del obstáculo. Tenga a la persona de pie a una distancia segura delante de usted, donde puedan ver los obstáculos, ver las llantas y parte baja del vehículo y lo pueda guiar.

Cruce a través de rocas grandes

Cuando se aproxime a grandes rocas, elija un camino que pueda asegurarle que podrá conducir sobre la mayoría de ellas con sus llantas. Esto levantará el tren motriz sobre el obstáculo. La banda de rodamiento de la llanta es más dura y más gruesa que la pared y está diseñada para recibir el esfuerzo. Siempre vea hacia adelante y haga todo lo posible para cruzar grandes obstáculos con sus llantas.

¡PRECAUCIÓN!

- Nunca intente subirse a un obstáculo que pueda golpear los ejes, el tren motriz o la parte baja del vehículo.
- Nunca intente conducir a través de un obstáculo que pueda ponerse en contacto con los estribos de las puertas.

Cruce de una cañada, barranca, zanja, deslave o bache

Cuando cruce una cañada, barranca, zanja, deslave o un bache grande, el ángulo de aproximación es la clave para mantener su vehículo en movimiento. Aproxímese a estos obstáculos a un ángulo de 45° y deje que cada llanta pase a través del obstáculo independientemente. Es necesario que tenga cuidado al cruzar grandes obstáculos con partes empinadas. No trate

de cruzar ningún obstáculo largo con los lados inclinados en un ángulo lo suficientemente grande para poner el vehículo en situación de riesgo de una volcadura. Si usted se queda atascado en el camino cabe una pequeña zanja a la derecha o a la izquierda en un ángulo de 45 grados delante de las llantas del vehículo. Utilice el lodo que ha retirado para rellenar la zanja que ha creado. Ahora debería ser capaz de sacarlo de la zanja que acaba de crear en un ángulo de 45 grados.

¡ADVERTENCIA!

Hay un mayor riesgo de volcadura del vehículo al cruzar un obstáculo, en cualquier ángulo, con los lados inclinados.

Cruce de troncos

Para cruzar un tronco, aproxílese con un ligero ángulo de inclinación (aproximadamente 10 a 15 grados). Esto permite que una llanta delantera esté en la parte superior del tronco, mientras que la otra sólo empieza a subir. Mientras sube el tronco, module su frenado y aceleración para evitar hacer girar el tronco debajo de las llantas. Entonces fácilmente el vehículo bajará del tronco usando los frenos.

¡PRECAUCIÓN!

No trate de cruzar un tronco con un diámetro mayor que la altura del vehículo al piso o el vehículo quedaría balanceándose.

Balanceándose

Si usted queda colgado o balanceándose en un objeto, salga del vehículo y trate de determinar de qué quedó colgado, dónde está el contacto con la parte inferior y cuál es la mejor dirección para recuperar el vehículo. Dependiendo con lo que esté en contacto, levante el vehículo con el gato y coloque algunas piedras bajo las llantas de modo que no se tenga peso en el punto más alto cuando baje el vehículo. También, puede intentar balancear el vehículo o sacarlo del obstáculo con el malacate.

¡PRECAUCIÓN!

Jalar con el malacate o balancear el vehículo para desatascarlo aumenta el riesgo de daños en la parte baja de la carrocería.

Escalar una colina

Escalar una colina requiere buen juicio y un buen conocimiento de las capacidades y limitaciones de su vehículo. Las colinas pueden provocar problemas graves. Algunas son demasiado empinadas para subir y no se debería intentar. Siempre debe tener confianza con el vehículo y sus habilidades. Usted siempre debe subir o bajar las colinas en línea recta. Nunca intente subir una colina en ángulo.

Antes de subir una colina empinada

Al acercarse a una colina, examine el grado o inclinación de la pendiente. Determine si es demasiado empinada. Vea la tracción para el terreno. ¿Es un camino ascendente o descendente? ¿Qué hay en la parte superior y del otro lado? ¿Hay baches, piedras, ramas u otros obstáculos en el camino?

¿Puede usted recuperar el vehículo de forma segura, si algo sale mal? Si todo se ve bien y se siente seguro, cambie la transmisión a un rango bajo con la caja de transferencia en 4L (baja) y proceda con cautela, manteniendo el impulso cuando sube la colina.

Conduciendo cuesta arriba

Una vez que haya determinado su capacidad para proceder seleccione la velocidad indicada y acelere constantemente aplicando más potencia al empezar a conducir hacia arriba de la colina. No se detenga en una pendiente inclinada, el cambio brusco en la inclinación podría hacer que usted pierda el control. Si la parte delantera comienza a rebotar, acelere ligeramente para colocar nuevamente las cuatro ruedas sobre el terreno. Cuando usted se acerca a la cima de la colina, acelere suavemente hasta la cima. Si las ruedas comienzan a patinarse cuando se aproxima a la cima de la colina, desacelere y acelere lentamente para mantener el avance girando el volante no más de un 1/4 de vuelta hacia la derecha e izquierda rápidamente. Esto le dará un nuevo “agarre” en la superficie y por lo general le proporcionará la tracción suficiente para completar el ascenso. Si no alcanza la cima, ponga el vehículo en reversa y retroceda en línea recta cuesta abajo, usando la resistencia del motor para frenar y los frenos del vehículo.

¡ADVERTENCIA!

Nunca intente subir una colina en un ángulo o dé la vuelta en una pendiente. Conducir a través de un pendiente en forma inclinada aumenta el riesgo de una volcadura del vehículo, que puede resultar en lesiones graves.

Conducción cuesta abajo

Antes de descender por una colina empinada, es necesario determinar si es demasiado empinada para un descenso seguro. ¿Cuál es la tracción de la superficie? ¿Es la pendiente demasiado pronunciada para mantener un proceso lento controlado? ¿Hay obstáculos? ¿Se trata de una recta descendente? ¿Hay mucha distancia en la base de la colina para recuperar el control si el vehículo desciende demasiado rápido? Si usted se siente confiado para proceder, entonces, asegúrese de que está en velocidad 4L (baja) y proceda con precaución. Deje que el motor controle el frenado para el descenso y aplique los frenos, si es necesario, pero no permita que las llantas se bloqueen.

¡ADVERTENCIA!

No descienda en “N” (Neutral). Use los frenos del vehículo junto con el frenado del motor. Descender una pendiente muy rápido podría hacer que usted pierda el control y ser gravemente herido.

Conducción lateral a través de una pendiente

Si es posible, evite conducir a través de una pendiente lateralmente. Si esto es necesario, conozca las capacidades de su vehículo. Conducir a través de una pendiente lateralmente hace que las llantas que van de bajada tengan más carga, lo cual aumenta las posibilidades de un deslizamiento lateral o volcarse. Asegúrese que la superficie tenga buena tracción con suelos firmes y estables. Si es posible, al conducir lateralmente tenga un ligero ángulo de subida o de descenso.

¡ADVERTENCIA!

La conducción lateral a través de un camino inclinado aumenta el riesgo de una volcadura del vehículo, que puede resultar en lesiones graves.

Si pierde poder o comienza a perder avance

Si usted pierde poder o comienza a perder avance mientras sube una colina inclinada, permita que su vehículo se detenga e inmediatamente después aplique los frenos. Vuelva a arrancar el motor y cambie a reversa. Baje lentamente la colina permitiendo frenar con motor en el descenso y aplique los frenos, si es necesario, pero no permita que las llantas se bloqueen.

¡ADVERTENCIA!

Si el motor se para, no avanza o no puede llegar a la cima de una colina empinada, nunca de la vuelta. Puede ladear el vehículo y provocar una volcadura, lo cual puede resultar en lesiones graves. Siempre retroceda con cuidado en línea recta en reversa cuesta abajo. Nunca descienda la colina en neutral usando solamente los frenos. Nunca maneje en diagonal a través de una pendiente, siempre ascienda o descienda en forma recta.

Conducción a través del agua

Debe tener cuidado al cruzar cualquier tipo de agua. Los cruces de agua deben evitarse si es posible y sólo se deben intentar cuando sea necesario en un lugar seguro y de manera responsable. Sólo debe conducir a través de áreas que son designadas y autorizadas. La banda de rodamiento de la llanta debe ser ligera para evitar causar daños al medio ambiente. Usted debe conocer las capacidades de su vehículo y ser capaz de recuperarlo en caso de que algo salga mal. Nunca debe detener o apagar un vehículo para cruzar aguas profundas a menos que se meta agua al motor por la toma de aire. Si el motor se para, no intente encenderlo nuevamente. Determine si ha entrado agua primero. La clave para cualquier tipo de cruce es hacerlo a baja velocidad y lento. Ponga la primera velocidad (transmisión manual) o "D" (manejo) (transmisión automática), con la caja de transferencia en 4L (baja) y avance muy lentamente con una velocidad constante (5 a 8 km/h (3 a 5 mph) máximo) y acelere ligeramente. Mantenga el vehículo en movimiento, no intente acelerar mientras cruza. Después de cruzar el agua, cualquiera que esté más alta que la parte inferior del diferencial del eje, deberá inspeccionar todos los líquidos del vehículo para revisar la ingestión de agua.

¡PRECAUCIÓN!

- La filtración de agua en los ejes, transmisión, caja de transferencia, motor o del interior del vehículo puede ocurrir si usted maneja muy rápido o a través de aguas demasiado profundas. El agua puede causar daños permanentes al motor, tren de fuerza u otros componentes del vehículo, sus frenos perderán efectividad una vez que estén mojados y/o lodosos.
- Cuando conduce a través del agua, no exceda los 8 km/h (5 mph). Siempre verifique la profundidad del agua antes de cruzar como medida de precaución. Conducir a través del agua puede causar daños que pueden no estar cubiertos por su garantía.

Antes de cruzar cualquier tipo de agua

Al acercarse a cualquier tipo de agua, es necesario determinar si se puede cruzar de forma segura y responsable. Si es necesario, salga y camine por el agua y explore con un palo. Usted debe estar seguro de la profundidad, del ángulo de aproximación, condición actual y de la posible erosión del fondo. Tenga cuidado con las aguas turbias o lodosas, revise en busca de obstáculos ocultos.

Asegúrese de no inmiscuirse en la vida silvestre, y de poder recuperar el vehículo si es necesario. La clave para un cruce seguro es la profundidad del agua, las condiciones actuales y la erosión del fondo, ya que se puede erosionar el sedimento en contacto con las ruedas ocasionando que el vehículo se hunda cada vez más, por lo que el nivel del agua en el vehículo aumentará. Asegúrese de considerar esto a la hora de determinar la profundidad y la capacidad para un cruce seguro.

Cruzando charcos, zonas inundadas o agua estancada

Charcos, inundaciones o zonas con agua estancada contienen normalmente aguas turbias y lodosas. Estas aguas normalmente contienen obstáculos ocultos y hace difícil determinar con exactitud la profundidad del agua, el ángulo de aproximación y la parte baja. Si usted es capaz de determinar que puede cruzar con seguridad, entonces continúe utilizando el método “lento y despacio”.

¡PRECAUCIÓN!

Las aguas turbias pueden reducir la capacidad del sistema de enfriamiento por la acumulación de desechos en el radiador.

Cruce de zanjas, arroyos, ríos poco profundos u otras corrientes de agua

Las corrientes de agua pueden ser sumamente peligrosas. Nunca intente cruzar un arroyo o río incluso en aguas poco profundas. El movimiento rápido del agua puede fácilmente impulsar su vehículo río abajo y perder el control. Incluso en aguas poco profundas una fuerte corriente puede mover el sedimento en contacto con la rueda y usted y el vehículo estarían en peligro. Incluso hay un alto riesgo de lesiones personales y daños al vehículo en corrientes lentas con una altura mayor al piso. Nunca debe intentar cruzar corrientes de agua con una altura mayor al piso. Incluso las corrientes más lentas pueden empujar el vehículo más pesado río abajo y perder el control si el agua es lo suficientemente profunda como para empujar una superficie plana de la carrocería. Antes de proceder, determine la velocidad de la corriente, la profundidad del agua, el ángulo de aproximación, la condición inferior y si hay obstáculos. Luego cruce ligeramente en ángulo ascendente utilizando la técnica de “bajo y lento”.

¡ADVERTENCIA!

Nunca maneje a través de aguas profundas con una corriente rápida. Puede empujar su vehículo río abajo y perder el control. Esto podría ponerlo a usted y a sus pasajeros en peligro de daños o ahogarse.

Después de la conducción todo terreno (“Off-Road”)

La conducción todo terreno (“Off-Road”) origina más esfuerzo a su vehículo que lo que le origina la mayor parte de conducción en carretera. Después de conducir en todo terreno, siempre es recomendable verificar si hay daños. De esa manera usted puede corregir de inmediato los daños y conservar vehículo en condiciones para cuando lo necesite.

- Inspeccione completamente la parte inferior de su vehículo. Verifique si hay daños en las llantas, en la estructura de la carrocería, en la dirección, en la suspensión y daños al sistema de escape.
- Inspeccione que el radiador esté limpio de lodo y desechos, y límpielo si es necesario.
- Revise si están flojos los birlos o tornillos, particularmente en el chasis, en los componentes del tren de fuerza, en el sistema de dirección y suspensión. Vuelva a apretarlos si se requiere y de el torque especificado en el Manual de Servicio.
- Revise si hay acumulación de plantas o arbustos. Esto podría causar un incendio. Se podrían ocultar los daños a las líneas de combustible, en las mangueras de freno, en los sellos del piñón del eje y flechas cardán.
- Después de la operación en lodo, arena, agua, o condiciones similares de suciedad, tiene que limpiar tan pronto como sea posible el radiador, los rotores de frenos, balatas, ruedas y yugos de los ejes.

NOTA: Inspeccione las perforaciones de ventilación en la cubierta “de campana” de la transmisión manual, en busca de lodo, suciedad y residuos, limpie de ser necesario.

¡ADVERTENCIA!

Materiales abrasivos en cualquier parte de los frenos puede causar desgaste excesivo y un frenado impredecible. Es posible que no tenga toda la capacidad de frenado cuando la necesite para evitar un accidente. Si usted ha usado su vehículo en condiciones de suciedad, verifique los frenos y límpielos según sea necesario.

- Si experimenta una vibración inusual después de conducir en lodo, fango o condiciones similares, revise si las ruedas tienen material adherido. El material extraño adherido puede causar un desbalanceo de las ruedas y limpiarlo podría corregir el problema.

MULTIMEDIA

CONTENIDO

■	RADIOS UCONNECT® (SI ASÍ ESTÁ EQUIPADO)	273
■	SEGURIDAD CIBERNÉTICA	273
■	AJUSTES DEL UCONNECT (SI ASÍ ESTÁ EQUIPADO)	274
•	Funciones Programables por el Usuario	275
•	Configuración Uconnect 4 con pantalla de 7" /	
•	Uconnect 4/4C/4C NAV con pantalla de 8.4"	275
■	INTRODUCCIÓN A UCONNECT	286
•	Vista general del sistema	286
•	Barra de menús personalizable (si así está equipado)	288
■	MODOS UCONNECT	290
•	Controles de audio en el volante (si así está equipado)	290
•	Modo radio	291
•	Modo Media	303
•	Modo teléfono	307
•	Funciones De Llamada	316
■	ANDROID AUTO™ & APPLE CARPLAY® (SI ASÍ ESTÁ EQUIPADO)	324
•	Android Auto™	324
•	Apple CarPlay®	327
•	Consejos y trucos Android Auto™ y Apple CarPlay®	329
■	SERVICIOS CONECTADOS DEL VEHÍCULO (SI ASÍ ESTÁ EQUIPADO)	330
•	¿Mi vehículo se encuentra siempre conectado?	330
•	Introducción a los servicios conectados del vehículo	330
•	Comenzando con los servicios conectados de su vehículo	332
•	Usando el SiriusXM Guardian™ (si así está equipado)	334
•	Administración de su cuenta de SiriusXM Guardian™	350
•	Preguntas frecuentes	350
•	Recolección de datos y privacidad	356

■ OPERACIÓN DEL RADIO Y TELÉFONOS CELULARES.....	357
■ PÁGINAS OFF ROAD (SI ASÍ ESTÁ EQUIPADO).....	357
• Barra de estado de las Páginas Off Road.....	358
• Tren motriz	358
• Medidores de accesorios	359
• Inclinación y giro de la carrocería (si así está equipado).....	360



RADIOS UCONNECT® (SI ASÍ ESTÁ EQUIPADO)

Para más información acerca de su radio Uconnect® 4/4C/4C NAV con pantalla de 8.4" consulte el manual del propietario digital correspondiente.

NOTA: Las imágenes de las pantallas del Uconnect son sólo para propósitos ilustrativos y pueden no reflejar la versión exacta de software en su vehículo.

SEGURIDAD CIBERNÉTICA

Su vehículo podría ser un "vehículo conectado", equipado tanto con redes alámbricas e inalámbricas. Estas redes le permiten a su vehículo enviar y recibir información. Esta información permite a los sistemas y características de su vehículo el funcionar adecuadamente.

Su vehículo puede encontrarse equipados con ciertas características de seguridad que le permiten reducir el riesgo de accesos no autorizados e ilegales a los sistemas de internos y de comunicación del vehículo. La tecnología en el software de su vehículo evoluciona con el tiempo y Stellantis, trabajando de la mano con sus proveedores, evalúa y toma las acciones necesarias. De forma similar a una computadora u otros dispositivos informáticos, su vehículo requiere de actualizaciones de software para mejorar el uso y rendimiento de sus sistemas y reducir el riesgo potencial de accesos no autorizados e ilegales.

El riesgo de accesos no autorizados e ilegales en su vehículo puede existir, aún con las versiones de software más reciente instaladas en su vehículo (como el software usado en su sistema Uconnect).

¡ADVERTENCIA!

- No es posible saber o predecir los resultados si los sistemas de su vehículo son accedidos o violados. Puede ser posible que los sistemas del vehículo, incluidos aquellos relativos a los sistemas de seguridad, sean imposibilitados de cumplir su función o provocar la pérdida de control del vehículo, resultando en un posible accidente con lesiones serias e incluso la muerte.
- SÓLO introduzca dispositivos de almacenamiento con contenido multimedia (como dispositivos con conexión y/o memoria USB, tarjetas SD o CDs) si provienen de una fuente de confianza. Archivos multimedia y cualquier otro almacenado dentro del dispositivo, de origen desconocido, pueden contener software malicioso, que si es instalado en el vehículo, puede aumentar las posibilidades de accesos no autorizados a los sistemas del vehículo.
- Como siempre, si usted experimenta un comportamiento extraño del vehículo, llévelo de inmediato a su distribuidor autorizado.

NOTA:

- Stellantis o su distribuidor autorizado podría contactarle en caso de existir actualizaciones de software.

- Para ayudar a aumentar la seguridad de su vehículo y minimizar el riesgo de una violación cibernética, el propietario del vehículo debe:
 - Verificar constantemente la página www.driveuconnect.com/software-update en busca de actualizaciones que apliquen a su sistema Uconnect®. Consulte a su distribuidor autorizado para más información.
 - Sólo conecte y utilice dispositivos de medios (como teléfonos celulares, dispositivos USB, CDs, etc.) que sean de su completa confianza.

La privacidad y seguridad en cualquier red alámbrica o inalámbrica no puede ser asegurada por completo. Terceros podrían interceptar su información y comunicaciones privadas de forma ilegal y sin su consentimiento. Para más información refiérase a la sección de “Ciberseguridad OBDII” en la sección de “Tablero de instrumentos”.

AJUSTES DEL UCONNECT (SI ASÍ ESTÁ EQUIPADO)

El sistema Uconnect® utiliza una combinación de teclas rígidas y teclas suaves localizadas en el centro del tablero de instrumentos para permitirle el acceso y cambiar las funciones programables por el cliente. Muchas de las características varían dependiendo el vehículo.

Puede acceder a los botones en la pantalla táctil (si así está equipado) a través de la pantalla de su sistema Uconnect (si así aplica).

Los botones en el tablero pueden ubicarse debajo y/o a los costados del sistema Uconnect. Adicionalmente, puede existir una perilla de control para desplazamiento/ingreso del lado derecho. Gire la perilla para desplazarse a través de los menús y cambiar ajustes, presione el centro de la perilla de control una o más veces para seleccionar o cambiar un ajuste (por ejemplo, Encendido, Apagado, etc.).

Su sistema Uconnect podría contar también con un botón de apagado de pantalla o de enmudecimiento en el tablero.

Presione el botón de apagado de pantalla en el tablero (si así está equipado), para apagar la pantalla de su sistema Uconnect. Presione el botón de apagado de pantalla en el tablero una segunda vez para volver a encender la pantalla.

Presione el botón de regreso/X (si así está equipado) en la pantalla táctil para salir de un menú o ciertas opciones del sistema Uconnect.

Funciones Programables por el Usuario

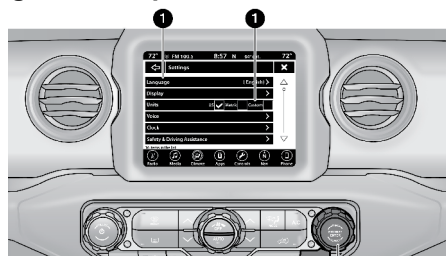

Botones en pantalla y tablero del sistema Uconnect® 4C/4C NAV

1. Botones del sistema Uconnect® en pantalla
2. Botones del sistema Uconnect® en el tablero

Configuración Uconnect 4 con pantalla de 7" / Uconnect 4/4C/4C NAV con pantalla de 8.4"

En los sistemas Uconnect 4/4C/4C NAV, presione el botón de "Apps"  y luego presione el botón de "Settings" (ajustes) en la pantalla, para ver el menú en la pantalla. En este modo el sistema Uconnect® le permite ingresar a las características programables.

NOTA:

- Dependiendo de las opciones en su vehículo, las características de ajuste podrían variar.
- Todos los ajustes deben cambiarse con el interruptor ignición en la posición "Encendido/En Marcha" (ON/RUN).

Cuando haga una selección, presione el botón en pantalla deseado para ingresar a ese modo. Una vez que se encuentre en el modo deseado presione y suelte el botón correspondiente y realice su selección. Una vez que se ha completado la configuración deseada, presione la flecha volver/botón Hecho (DONE) en pantalla, para regresar al menú anterior. Puede presionar los botones de flecha arriba y abajo en la parte derecha en pantalla para desplazarse a través de las configuraciones disponibles.

Lenguaje

Cuando presiona el botón de lenguaje, el sistema muestra las diferentes opciones de lenguaje en pantalla. Una vez seleccionada una opción, el sistema mostrará el lenguaje escogido. Las configuraciones disponibles son:

Nombre del ajuste	Descripción
Lenguaje	Este ajuste le permite cambiar el lenguaje del sistema Uconnect. Los lenguajes disponibles son Inglés, Francés y Español.

Pantalla

Si presiona el botón “Pantalla”, se mostrarán las opciones relativas al tema (si así está equipado), brillo y color de la pantalla táctil (si así está equipado). Las configuraciones disponibles son:

Nombre del ajuste	Descripción
Modo de pantalla	Este ajuste le permite establecer el brillo manualmente o que el sistema lo ajuste automáticamente. La opción “Auto” permitirá al sistema ajustar el brillo en pantalla. La opción “Manual” le permitirá al usuario ajustar el brillo de la pantalla.
Brillo con faros encendidos	Este ajuste le permitirá establecer el brillo en pantalla cuando los faros se encuentren encendidos. Para acceder a este ajuste, el modo de pantalla debe encontrarse establecido en “Manual”. El botón “+” aumentará el brillo y el botón “-” disminuirá el brillo.
Brillo con faros apagados	Este ajuste le permitirá establecer el brillo en pantalla cuando los faros se encuentren apagados. Para acceder a este ajuste, el modo de pantalla debe encontrarse establecido en “Manual”. El botón “+” aumentará el brillo y el botón “-” disminuirá el brillo.
Ajustar tema	Este ajuste le permite cambiar el tema de la pantalla.
Teclado	Este ajuste le permite cambiar el tipo de teclado en pantalla. Los teclados seleccionables son ABCDEF, QWERTY y AZERTY.
Sonido de botones en pantalla	Este ajuste le permitirá encender o apagar el sonido de los botones en la pantalla táctil.
Cierre de pantalla de Controles	Cuando se selecciona esta característica puede establecer que la pantalla de Controles se cierre automáticamente después de cinco segundos o permanecer abierta hasta que ésta sea cerrada manualmente.
Navegación vuelta por vuelta en el módulo de instrumentos	Este ajuste le permitirá mostrar las alertas del sistema de navegación en la pantalla del módulo de instrumentos.
Mensajes emergentes del teléfono en el módulo de instrumentos	Este ajuste le permitirá mostrar las notificaciones y mensajes del teléfono inteligente en la pantalla del módulo de instrumentos.
Inicio automático con Off Road +	Este ajuste lanzará las páginas Off Road automáticamente, dependiendo de la opción seleccionada. Las opciones son: “Apagado”, “Cámara delantera (de senderismo)” y “Off Road”.

Unidades

Después de presionar el botón “Unidades” en pantalla, el sistema mostrará diferentes opciones de unidades. La unidad de medida seleccionada se mostrará en la pantalla del módulo de instrumentos y sistema de navegación (si así está equipado). Los ajustes disponibles son:

Nombre del ajuste	Descripción
US	Este ajuste cambiará la unidad de medida mostrada a US (sistema inglés).
Métrico	Este ajuste cambiará la unidad de medida mostrada al sistema métrico.
Personalizado	La opción “Personalizada” permite ajustar las unidades de “Distancia” (mi. o km.), “Consumo de combustible” (MPG [US], MPG [UK], L/100km, or km/L, si así está equipado), y “Temperatura” (°C o °F) de forma independiente (si así está equipado).

Voz

Cuando se presiona el botón “Voz” en pantalla, el sistema muestra las opciones relacionadas a la característica de reconocimiento de voz:

Nombre del ajuste	Descripción
Tiempo de respuesta de voz	Este ajuste cambiará el tiempo de respuesta en el sistema de reconocimiento de voz. Cuando se establece la opción “Breve”, el sistema proporciona una descripción de audio acortada. Cuando se establece la opción “Detallada”, el sistema proporciona una descripción de audio completa para el sistema.
Mostrar lista de comandos	Este ajuste le permitirá activar o desactivar la lista de comandos. La opción “Siempre”, mostrará la lista de comandos siempre. La opción “Con ayuda” mostrará la lista de comandos y proporcionará una descripción breve de lo que hace el comando. La opción “Nunca” desactivará la lista de comandos.

Reloj

Después de presionar el botón de “Reloj” en la pantalla, el sistema muestra las diferentes opciones relacionadas al reloj del vehículo.

Nombre del ajuste	Descripción
Sincronización de hora (si así está equipado)	Este ajuste le permitirá sincronizar la hora con el receptor GPS del sistema. Este sistema controlará la hora a través de la ubicación GPS.

Nombre del ajuste	Descripción
Ajuste de hora y Formato (si así está equipado)	Este ajuste le permite establecer el formato de tiempo (AM/PM). “Sincronización de hora” debe encontrarse apagada para que este ajuste se encuentre disponible. La opción “12 hrs” establecerá un formato de 12 horas. La opción “24 hrs” establecerá un formato de 24 horas.
Ajuste de hora	Este ajuste le permite establecer las horas. “Sincronización de hora” debe encontrarse apagada para que este ajuste se encuentre disponible. El botón “+” aumentará las horas. El botón “-” disminuirá las horas.
Ajuste de minutos	Este ajuste le permite establecer los minutos. “Sincronización de hora” debe encontrarse apagada para que este ajuste se encuentre disponible. El botón “+” aumentará los minutos. El botón “-” disminuirá los minutos.
Mostrar horas en barra de estado	Este ajuste mostrará el reloj en la barra de estado del radio.

Cámara

Después de presionar el botón de “Cámara” en la pantalla, el sistema mostrará las opciones relacionadas con las características de la cámara del vehículo:

Nombre del ajuste	Descripción
Retardo de la cámara de reversa ParkView (si así está equipado)	Este ajuste aumentará el tiempo de retardo de apagado de la cámara de reversa al salir de reversa.
Líneas guía activas de cámara de reversa ParkView (si así está equipado)	Este ajuste activará o desactivará las líneas guía activas de la cámara de reversa.
Líneas guía fijas de cámara de reversa ParkView (si así está equipado)	Este ajuste activará o desactivará las líneas guía fijas de la cámara de reversa.
Líneas de cámara delantera (si así está equipado)	Este ajuste activará o desactivará las líneas guía de la cámara delantera.
Lanzamiento automático con Off Road + (si así está equipado)	Este ajuste lanzará automáticamente Off Road+ cuando la opción es seleccionada. Las opciones son “Apagado” y “Cámara delantera”.

Seguridad y asistencia de manejo

Después de presionar el botón de “Seguridad/Asistencia de conducción” en la pantalla, el sistema mostrará las opciones relacionadas con la seguridad del vehículo. Estas opciones variarán de acuerdo a las características equipadas en el vehículo. Los ajustes podrán mostrarse en forma de lista o con submenús en pantalla. Para acceder a los submenús, seleccione el elemento deseado y las opciones disponibles se mostrarán en pantalla.

Nombre del ajuste	Descripción
Sensibilidad de la advertencia de colisión frontal (si así está equipado)	Este ajuste cambiará la distancia en la cual la alerta de colisión frontal (FCW) sonará. La opción “Media” hará que el sistema FCW le notifique cuando un objeto se encuentra a la vista y detecta posibilidades de colisión con éste. La opción “Cerca” hará que el sistema le notifique cuando este objeto se encuentre más cerca. La opción “Lejos” hará que el sistema FCW le notifique cuando este objeto se encuentre a una mayor distancia.
Advertencia de colisión frontal (si así está equipado)	Este ajuste activará la alerta de colisión frontal (FCW). La opción “Apagado” desactivará el sistema FCW. La opción “Sólo advertencia” sólo le proporcionará una alerta sonora cuando se detecte una posible colisión. La opción “Advertencia + Frenado activo” le proporcionará una alerta sonora y aplicará algo de fuerza de frenado cuando se detecte una posible colisión.
ParkSense	Este ajuste cambiará el tipo de alerta del sistema ParkSense cuando se detecte un objeto cercano. El ajuste “Sólo sonido” le proporcionará una alerta sonora cuando se detecte algún objeto. El ajuste “Sonido y pantalla” le proporcionará una alerta sonora y visual cuando se detecte algún objeto.
Volumen del ParkSense delantero	Este ajuste el volumen del sistema ParkSense delantero. Los ajustes disponibles son “Bajo”, “Medio” y “Alto”.
Volumen del ParkSense trasero	Este ajuste el volumen del sistema ParkSense trasero. Los ajustes disponibles son “Bajo”, “Medio” y “Alto”.
Alerta de punto ciego	Este ajuste cambiará el tipo de alerta proporcionada por el sistema de alerta de punto ciego. El ajuste “Apagado” desactivará la alerta de punto. El ajuste “luces” activará las luces de alerta de punto ciego en los espejos exteriores. El ajuste “Luces y sonido” activará las luces en los espejos exteriores y una alerta sonora.
Asistencia para arranque en pendientes	Este ajuste activará o desactivará la asistencia de arranque en pendiente.

Nombre del ajuste	Descripción
Líneas guía activas de cámara de reversa ParkView (si así está equipado)	Este ajuste activará o desactivará las líneas guía activas de la cámara de reversa.
Retardo de la cámara de reversa ParkView (si así está equipado)	Este ajuste aumentará el tiempo de retardo de apagado de la cámara de reversa al salir de reversa.
Líneas guía fijas de cámara de reversa ParkView (si así está equipado)	Este ajuste activará o desactivará las líneas guía fijas de la cámara de reversa.
Líneas de cámara delantera (si así está equipado)	Este ajuste activará o desactivará las líneas guía de la cámara delantera.
Lanzamiento automático con Off Road + (si así está equipado)	Este ajuste lanzará automáticamente Off Road+ cuando la opción es seleccionada. Las opciones son "Apagado" y "Cámara delantera".
Asistencia de llenado de llantas (si así está equipado)	Este ajuste activará o desactivará la asistencia de llenado de llantas.

Espejos & limpiadores

Después de presionar el botón "Espejos & limpiadores" en pantalla, el sistema mostrará las opciones relativas a los espejos y limpiadores del vehículo.

Nombre del ajuste	Descripción
Faros con limpiaparabrisas	Este ajuste encenderá los faros cuando se activan los limpiadores.

Luces

Después de presionar el botón "Luces" en pantalla, el sistema mostrará las opciones relativas a las luces exteriores e interiores del vehículo.

NOTA: Cuando la característica "Luces de día" es seleccionada, las luces de día pueden activarse o desactivarse. Esta característica está disponible en donde la legislación del país donde adquirió el vehículo lo permita.

Nombre del ajuste	Descripción
Retardo de apagado de los faros	Este ajuste le permitirá establecer el tiempo en que los faros se apagarán después de apagar el vehículo. Las opciones disponibles son "0 segundos", "30 segundos", "60 segundos" y "90 segundos".

Nombre del ajuste	Descripción
Encendido de faros al aproximarse	Este ajuste le permitirá establecer el tiempo en que los faros se apagarán después de desbloquear el vehículo. Las opciones disponibles son "0 segundos", "30 segundos", "60 segundos" y "90 segundos".
Faros con limpiaparabrisas	Este ajuste encenderá los faros cuando se activan los limpiadores.
Luces de día	Este ajuste le permitirá activar o desactivar las luces de día.
Destello de luces con bloqueo	Este ajuste le permitirá activar o desactivar el destello de luces cuando se presiona el botón de bloqueo en el transmisor.
Faros con luces altas automáticas	Este ajuste le permitirá activar o desactivar las luces altas automáticas.

Puertas y seguros

Después de presionar el botón "Puertas y seguros" en la pantalla, el sistema mostrará las opciones relativas a las luces exteriores e interiores del vehículo.

Nombre del ajuste	Descripción
Bloqueo automático de puertas	Este ajuste le permitirá establecer si las puertas se bloquearán automáticamente cuando el vehículo alcance los 19 km/h (12 mph).
Desbloqueo automático al salir	Este ajuste desbloqueará las puertas cuando cualquiera de las puertas es abierta desde el interior.
Destello de luces con bloqueo	Este ajuste le permitirá activar o desactivar el destello de luces cuando se presiona el botón de bloqueo en el transmisor.
Claxon con bloqueo	Este ajuste permitirá la activación del claxon cuando se presiona el botón de bloqueo en el transmisor. El ajuste "Apagado" no permitirá la activación del claxon cuando se presiona el botón de bloqueo en el transmisor. El ajuste "1ra presión" permitirá la activación del claxon cuando presiona el botón de bloqueo una vez. El ajuste "2da presión" permitirá la activación del claxon cuando presione el botón de bloqueo dos veces.
Claxon con arranque remoto	Este ajuste permitirá la activación del claxon cuando se activa el arranque remoto desde el transmisor.

Nombre del ajuste	Descripción
Desbloqueo de puertas remoto, Bloqueo de puertas / Desbloqueo con 1ra presión del transmisor	Este ajuste modificará cuantas presiones en el botón de desbloqueo se necesitan para desbloquear todas las puertas. El ajuste "Puerta del conductor" sólo desbloqueará la puerta del conductor con la primera presión del botón de desbloqueo. El ajuste "Todas las puertas" desbloqueará todas las puertas con una presión del botón de desbloqueo.
Entrada pasiva	Este ajuste le permitirá activar o desactivar la característica de entrada pasiva (Keyless Enter-N-Go).
Ajustes personales ligados al transmisor	Este ajuste le permitirá recordar las estaciones de radio en la memoria y la posición del asiento del conductor que fueron ligados al transmisor.

Asientos & confort / Sistemas de confort automático

Después de presionar el botón de "Asientos & confort / Sistemas de confort automático", el sistema mostrará las opciones relacionadas con los sistemas de confort cuando se ha activado el arranque remoto o se ha encendido el vehículo.

Nombre del ajuste	Descripción
Encendido automático asiento del conductor con calefacción/ventilación & Volante con calefacción arranque de motor (si así está equipado)	Este ajuste activará los sistemas de confort del vehículo y asientos con calefacción (si así está equipado) o volante con calefacción (si así está equipado) cuando el vehículo está en modo de arranque remoto o se arranca la ignición. El ajuste "Apagado" no activará los sistemas de confort. El ajuste "Arranque remoto" sólo activará los sistemas de confort al utilizar el arranque remoto. El ajuste "Todos los arranques" activará los sistemas de confort cada vez que el vehículo sea encendido.

Interruptores auxiliares (si así está equipado)

Después de presionar el botón "Interruptores AUX" (Interruptores auxiliares) en pantalla, el sistema mostrará las opciones relacionadas con los 4 interruptores auxiliares del vehículo.

Nombre del ajuste	Descripción
AUX 1-4	Este ajuste le permitirá establecer el tipo y fuente de poder para los 4 interruptores auxiliares del vehículo. Existen 2 tipos: "Mantenido" y "Momentáneo". La fuente de poder de los interruptores auxiliares puede ajustarse como "Batería" o "Ignición". Adicionalmente, puede establecer si el vehículo puede recordar el último estado del interruptor auxiliar. El ajuste "Recordar último estado" puede establecerse como "Encendido" o "Apagado". Las condiciones del último estado sólo se cumplen si el tipo de interruptor es ajustado a "Mantenido" y la fuente de poder "Ignición".

Opciones de apagado de motor (si así está equipado)

Después de presionar el botón "Opciones de apagado de motor" en pantalla, el sistema mostrará las opciones relacionadas con el apagado del motor. Estas opciones se activarán cuando el interruptor de ignición es colocado en Apagado.

Nombre del ajuste	Descripción
Asiento de fácil salida	Este ajuste mueve el asiento para facilitar la del vehículo.
Puertas encendidas Retardo con motor apagado	Este ajuste mantendrá ciertas características eléctricas en funcionamiento después de que se encienda el motor. Cuando se abre cualquier puerta, la electrónica se desactivará. Los ajustes disponibles son "0 segundos", "45 segundos", "5 minutos" y "10 minutos".
Puertas apagadas-Retardo con motor apagado	Este ajuste mantendrá ciertas características eléctricas encendidas después del apagado del motor. Cuando se abre una puerta, la electrónica del vehículo se desactivará. Los ajustes disponibles son "0 segundos", "45 segundos", "5 minutos" y "10 minutos".
Retardo de apagado de los faros	Este ajuste le permitirá establecer el tiempo en que los faros se apagarán después de apagar el vehículo. Las opciones disponibles son "0 segundos", "30 segundos", "60 segundos" y "90 segundos".
Suspensión de entrada/salida automática	Este ajuste bajará la altura el vehículo automáticamente para una entrada/salida del vehículo más sencilla.

Audio

Después de presionar el botón "Audio" en pantalla, el sistema mostrará las opciones relativas al sistema de sonido del vehículo. Estos ajustes pueden cambiar la ubicación del sonido dentro del vehículo, ajustar el nivel de bajos y agudos, e iniciar la reproducción automática de un dispositivo de audio o teléfono inteligente.

Nombre del ajuste	Descripción
Balance/Desvanecimiento (si así está equipado)	Esta opción le permitirá ajustar los niveles específicos para las bocinas delanteras/traseras e izquierdas/derechas del vehículo. El icono de la bocina puede moverse para ajustar la ubicación del sonido.
Ecualizador	Esta opción le permitirá ajustar los rangos de audio "Bajos", "Medios" y "Agudos".
Volumen Ajustado a la Velocidad	Esta opción le permitirá ajustar el volumen cuando la velocidad aumenta. Con un ajuste alto, el volumen aumentará más a medida que el vehículo va más rápido. Los ajustes disponibles son "Apagado", "1", "2" y "3".
Sonido Envolvente (si así está equipado)	Este ajuste encenderá o apagará el sistema de sonido envolvente.
Ajuste de volumen en AUX (si así está equipado)	Esta opción ajustará los niveles de audio de un dispositivo conectado a través del puerto auxiliar (AUX). Los ajustes disponibles son "+" y "-".
Auto Play (si así está equipado)	Este ajuste iniciará automáticamente la reproducción de un dispositivo conectado.
Sonoridad (si así está equipado)	Este ajuste mejorará la calidad del audio a bajo volumen.

Teléfono/Bluetooth®

Después de presionar el botón de "Teléfono/Bluetooth" en la pantalla, los siguientes ajustes estarán disponibles:

Nombre del ajuste	Descripción
Mensajes emergentes del teléfono en la pantalla del módulo de instrumentos	Este ajuste activará el mostrar los mensajes emergentes del teléfono en la pantalla del módulo de instrumentos.
No molestar	Este ajuste mostrará el menú de configuración "No molestar". Los ajustes son "Respuesta automática" (Ambos, Texto, Llamada), "Mensaje de respuesta automática" (Personalizado, Por defecto) y "Mensaje personalizado de respuesta automática (crear mensaje)".
Teléfonos celulares enlazados	Este ajuste le mostrará la lista de teléfonos celulares enlazados.
Dispositivos de audio enlazados	Este ajuste le mostrará la lista de dispositivos de audio enlazados.
Teléfonos celulares y dispositivos de audio enlazados	Este ajuste le mostrará la lista de teléfonos celulares y dispositivos de audio enlazados.

Configuración del radio SiriusXM

NOTA: Se requiere de una suscripción a radio satelital SiriusXM para que los ajustes se encuentren disponibles.

Después de presionar el botón de SIRIUSXM Setup (Configuración Sirius) en pantalla, el sistema mostrará las opciones relativas al radio satelital SiriusXM. Estos ajustes pueden ser usados para omitir canales de radio específicos o reiniciar la reproducción de canciones favoritas desde el inicio.

Nombre del ajuste	Descripción
Sintonización inicial	Este ajuste reproducirá la canción actual desde el inicio al sintonizar un canal de música específico utilizando una de las 12 memorias preestablecidas.
Salto de Canal	Este ajuste le permite establecer los canales que desea saltar. Se mostrará una lista de los canales omitidos.
Información de Suscripción	Este menú proporciona información acerca de la suscripción a radio satelital SiriusXM. SiriusXM Travel Link es una suscripción independiente.

Restaurar la configuración

Después de presionar el botón de “Restaurar la configuración” en la pantalla, el sistema mostrará las opciones relacionadas con el restablecimiento del sistema Uconnect. Estos ajustes pueden eliminar la información personal y restablecer los ajustes seleccionados en otros menús del sistema.

Nombre del ajuste	Descripción
Restaurar ajustes a predeterminados	Esta opción restablecerá todos los ajustes previamente modificados a los valores originales de fábrica.
Restablecer cajón de aplicaciones	Este ajuste restablecerá el “cajón” de aplicaciones a la distribución de fábrica.
Borrar datos personales	Este ajuste le mostrará una pantalla que le proporciona la opción de eliminar todos los datos personales del sistema, incluyendo dispositivos Bluetooth y memorias preestablecidas.

Información del sistema

Después de presionar el botón “Información del sistema” en pantalla, el sistema mostrará la información del sistema de radio.

Nombre del ajuste	Descripción
Licencias de software	Mostrará la pantalla de la licencia del software instalado.

Borrar datos personales

Después de presionar el botón Borrar datos personales en la pantalla táctil, estarán disponibles las siguientes configuraciones:

NOTA: Según las opciones del vehículo, la configuración de las funciones puede variar.

Nombre del ajuste	Descripción
Borrar datos personales	Esta configuración mostrará una ventana emergente que le brinda la opción de borrar todos los datos personales del sistema, incluidos los dispositivos Bluetooth® y los ajustes preestablecidos.

INTRODUCCIÓN A UCONNECT

Vista general del sistema

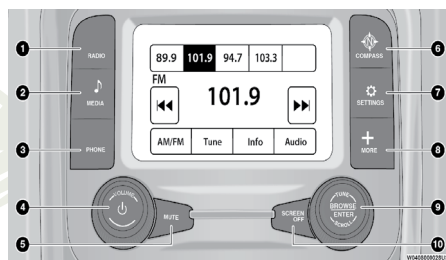

Uconnect 3 con pantalla de 5"

- 1 - Botón Radio
- 2 - Botón Media
- 3 - Botón Teléfono
- 4 - Volumen y botón de encendido/ apagado
- 5 - Botón Enmudecer
- 6 - Botón Brújula
- 7 - Botón Ajustes
- 8 - Botón MÁS
- 9 - Perilla de Sintonización/Desplazamiento y Botón de ingreso
- 10 - Botón de apagado de pantalla



Uconnect 4 con pantalla de 7"

- 1 — Botón Radio
- 2 — Botón Media
- 3 — Botón Clima
- 4 — Botón Apps
- 5 — Botón Controles
- 6 — Botón Teléfono
- 7 — Botón Ajustes

NOTA: Las imágenes de la pantalla de Uconnect son solo para fines ilustrativos y es posible que no reflejen el software exacto para su vehículo.

Característica	Descripción
Radio / Medios	Presione el botón de modo Radio o Media para ingresar a las funciones de Radio y fuentes de audio externas.
Teléfono	Presione el botón "Teléfono" en la pantalla para ingresar a la función de teléfono manos libres.
Ajustes	Presione el botón "Ajustes" en la pantalla para ingresar a la función de Ajustes del sistema Uconnect®.
	Presione el botón de ingreso para aceptar una selección en pantalla. Gire la perilla de sintonización/desplazamiento para moverse a través de una lista o sintonizar una estación de radio.
	Presione este botón para apagar/encender la pantalla.
	Presione el botón de enmudecimiento para desactivar el audio del sistema Uconnect. Presione nuevamente para activar el sonido.

Característica	Descripción
	Gire la perilla para ajustar el volumen. Presione el botón para apagar/encender el sistema Uconnect.
Brújula	Presione el botón Brújula para acceder a la brújula del vehículo.
Más	Presione el botón Más para acceder a las opciones adicionales.
Controles	Presione el botón “Controles” en la pantalla para ajustar la atenuación del espejo, la calefacción de los asientos y el volante (si así está equipado).
Apps	Presione el botón Apps en la pantalla para tener el acceso al smartphone y opciones de conexión del vehículo.
Clima	Vea la sección de “Controles de Clima” en el manual del propietario del vehículo, incluido en su CD de usuario, para más información.

Barra de menú personalizable (si así está equipado)

Las características y servicios del sistema Uconnect disponibles en la barra de menús pueden ser cambiados para una mayor comodidad. Simplemente siga los pasos descritos a continuación:

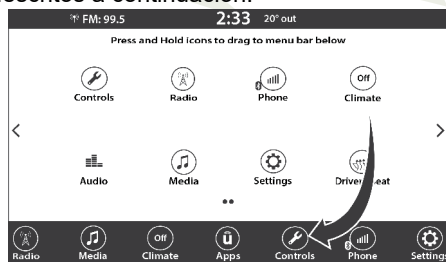

Menú de aplicaciones Uconnect 4C/4C NAV

1. Presione el botón “Apps”  para acceder a la pantalla de Aplicaciones.
2. Presione y mantenga presionado, y arrastre la aplicación deseada para reemplazar uno de los accesos directos existentes en la barra de menús.

NOTA: Esta característica está disponible sólo si el vehículo se encuentra en “P” (estacionamiento).

Seguridad e información general

Medidas De Seguridad

¡ADVERTENCIA!

SIEMPRE maneje con precaución y con sus manos sobre el volante. Usted tiene la completa responsabilidad y asume todos los riesgos relacionados con el uso de las características y aplicaciones del sistema Uconnect®. Utilice el sistema Uconnect® únicamente cuando sea seguro hacerlo. El no seguir estas indicaciones puede ocasionar un accidente el cual le provoque lesiones graves o incluso la muerte.

Todas las personas deben leer cuidadosamente este manual antes de usar el sistema de radio. Éste contiene instrucciones sobre cómo operar el sistema de forma segura y efectiva.

NO coloque ningún objeto en la pantalla. El hacerlo podría causar daños a la pantalla.

Por favor lea y siga las siguientes precauciones. El ignorarlas podría provocarle lesiones o daños a propiedad.

- De vistazos a la pantalla sólo cuando sea estrictamente necesario y seguro hacerlo. Si requiere ver la pantalla por un tiempo prolongado, deténgase y estacionese en un lugar seguro, aplicando el freno de estacionamiento.
- Deje de utilizar el sistema inmediatamente en caso de problemas. Ignorarlo podría provocarle lesiones o daño al producto. Acuda a su distribuidor autorizado para realizar la reparación.
- Asegúrese que el nivel del volumen del sistema esté ajustado de forma que le permita escuchar los sonidos exteriores del tráfico y vehículos oficiales (patrullas, ambulancias, etc.).

Operación segura del sistema Uconnect

- El sistema Uconnect es un dispositivo electrónico sofisticado. No permita que niños pequeños operen el sistema.
- Se puede provocar una pérdida permanente en la audición si usted reproduce música o utiliza el sistema a un volumen muy alto. Ejercer la mayor precaución cuando ajuste el volumen del sistema.
- Mantenga bebidas, lluvia, y otras fuentes de humedad lejos del sistema. Además de dañar el sistema, puede provocar descargas eléctricas como en cualquier otro sistema o dispositivo electrónico en el vehículo.

NOTA: Muchas características de este sistema dependen de la velocidad. Para su propia seguridad, no es posible utilizar algunas de las características de la pantalla táctil mientras el vehículo está en movimiento.

Cuidado y mantenimiento del dispositivo

- No presione la pantalla táctil con objetos duros o afilados (pluma, lápiz USB, joyas, etc.) que podrían rayar la superficie de la pantalla táctil.

- No rocíe ningún producto químico líquido o cáustico directamente en la pantalla. Utilice un paño de limpieza limpio y seco de fibra de microfibra para limpiar la pantalla táctil.
- Si es necesario, utilice un paño anti-pelusa con una solución para limpieza, tal como alcohol isopropílico o alcohol isopropílico en una solución de agua con relación 50:50. Asegúrese de seguir las precauciones e indicaciones del fabricante.

Información general

La operación de este equipo está sujeta a las siguientes dos condiciones:

(1) Es posible que este equipo o dispositivo no cause interferencia perjudicial y (2) este equipo o dispositivo debe aceptar cualquier interferencia, incluyendo la que pueda causar su operación no deseada.

NOTA: Cambios o modificaciones que no estén debidamente aprobados por el fabricante pueden afectar la operación de dicho dispositivo.

MODOS UCONNECT

Controles de audio en el volante (si así está equipado)

Los controles remotos del sistema de sonido están ubicados en la parte trasera del volante de la dirección. Se puede tener acceso a los interruptores por detrás del volante.



Controles de sonido detrás del volante

El control del lado derecho es un interruptor tipo balancín que tiene un botón de presión en el centro y controla el volumen y la modalidad del sistema de sonido. Al presionar la parte superior del interruptor tipo balancín se aumenta el volumen y al presionar la parte inferior se disminuye el volumen.

Al presionar el botón central el radio cambiará entre los diferentes modos disponibles (AM/FM, etc.).

El control del lado izquierdo es un interruptor tipo balancín con un botón de presión en la parte central. La función del control del lado izquierdo varía dependiendo de la modalidad en la que esté.

A continuación, se describe el funcionamiento del control del lado izquierdo en cada modalidad.

Operación del radio

Si presiona la parte superior del interruptor se buscará hacia adelante la siguiente estación que se puede escuchar y si presiona la parte inferior del interruptor se buscará hacia atrás la siguiente estación que se puede escuchar.

El botón ubicado en la parte central del control del lado izquierdo sintoniza la siguiente estación programada en los botones de presión de programación del radio.

Modo Medios

Si presiona una vez la parte superior del interruptor se reproducirá la siguiente pista de los medios seleccionados (AUX/USB, Bluetooth). Si presiona una vez la parte inferior del interruptor se reproducirá la pista actual desde el inicio y si lo presiona dentro de 8 segundo después de que inició la reproducción de la pista actual se reproducirá la pista anterior desde el inicio.

Modo radio

Controles Del Radio

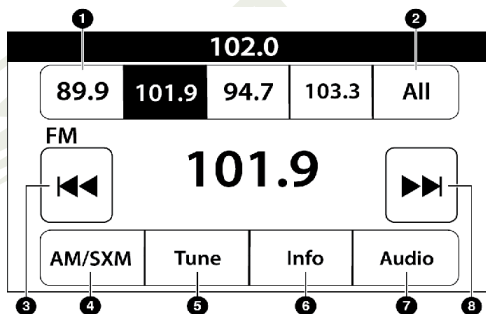

Uconnect 3 con pantalla de 5"

- | | |
|---|------------------------------------|
| 1 — Estaciones de radio preestablecidas | 5 — Botón de sintonización directa |
| 2 — Todas las estaciones de radio preestablecidas | 6 — Información de la Estación |
| 3 — Buscar anterior ◀◀ | 7 — Ajustes de audio |
| 4 — Banda de radio (AM/FM) | 8 — Buscar siguiente ▶▶ |

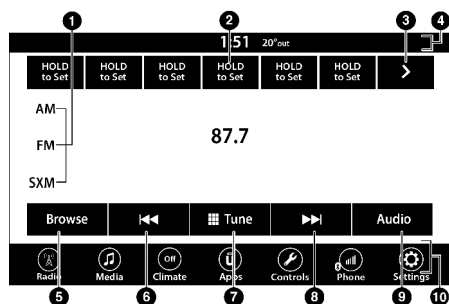

Uconnect 4 con pantalla de 7”

- | | |
|--|------------------------------------|
| 1 - Bandas de radio | 6 - Buscar anterior ◀◀ |
| 2 - Estaciones de radio preestablecidas | 7 - Botón de sintonización directa |
| 3 - Ver siguientes estaciones de radio preestablecidas | 8 - Buscar adelante ▶▶ |
| 4 - Barra de estado | 9 - Ajustes de audio |
| 5 - Botón Examinar | 10 - Barra de menú |

El radio cuenta con las siguientes modalidades:

- FM
- AM
- Radio satelital SiriusXM™ (si así está equipado)

Toque el botón “RADIO”, para ingresar al modo de radio. Las diferentes modalidades de sintonización, AM, FM, y SXM, se podrán entonces seleccionar tocando el botón radio hasta que el modo de sintonización deseado se muestre en pantalla.

Volumen y Control de encendido/apagado

Presione la perilla de Volumen/ control de apagado para apagar la pantalla y silenciar el radio. Presione la perilla de control de Volumen / Control de apagado una segunda vez para volver a encender la pantalla y activar el sonido del radio.

El control de volumen gira continuamente (360 grados) en ambas direcciones, sin detenerse. Gire la perilla de control de volumen a la derecha para aumentar el volumen y en dirección contraria para disminuirlo.

Cuando el sistema está encendido, el sonido se ajustará en el mismo nivel de volumen que tenía antes de apagarlo.

Botón de enmudecimiento

Presione el botón de enmudecimiento para silenciar el sistema.

Perilla Tune/scroll (sintonizar/desplazar)

Gire la perilla de Tune/scroll (sintonizar/desplazar) a la derecha para incrementar o en dirección contraria para disminuir la frecuencia de estaciones de radio. Presione el botón de Enter/browse (ingresar/explorar) para realizar una selección.

Cerrar pantalla

El botón X en la pantalla táctil en la esquina superior derecha sirve para cerrar la pantalla táctil de sintonización directa. La pantalla de sintonización directa también se cierra automáticamente si no existe actividad durante diez segundos.

Funciones de búsqueda

La función de búsqueda de estación siguiente o anterior se activa presionando alguna de las teclas de doble flecha que aparecen a la izquierda o derecha de la pantalla táctil de la estación de radio, o presionando las flechas hacia arriba o hacia abajo del lado izquierdo del volante en los controles de audio del volante (si así está equipado).

Buscar siguiente ►► y anterior ◀◀

Presione y suelte el botón siguiente ►► o anterior ◀◀ en la pantalla táctil para buscar la frecuencia de estación siguiente o anterior disponible para ser escuchado. Durante la búsqueda de una estación siguiente o anterior disponible, si el sintonizador alcanza la estación desde la cual se comenzó la búsqueda, después de haber dado dos vueltas a la banda, el sintonizador se detendrá en dicha estación.

Búsqueda rápida siguiente ►► y anterior ◀◀

Presione y sostenga el botón siguiente ►► o anterior ◀◀ en la pantalla táctil para avanzar o retroceder a través de las estaciones o canales disponibles a una velocidad mayor, el sintonizador se detiene en la siguiente estación o canal disponible después de haber soltado el botón.

NOTA: Presionar y mantener presionado los botones buscar siguiente ►► y anterior ◀◀ escaneará las diferentes bandas de frecuencia a un ritmo más lento.

Info (si así está equipado)

Presione el botón Info para mostrar la información relacionada con la canción en reproducción o la estación de radio actual.

Sintonización directa

Presione el botón de sintonización directa en la pantalla táctil, se localiza en la parte inferior de la pantalla táctil de radio. La pantalla de sintonía directa está disponible en las modalidades de AM, FM y SXM, y puede ser utilizada para sintonizar directamente un canal o estación deseada.

Presione el botón en la pantalla táctil disponible con el número que desea seleccionar para la estación deseada. Una vez que se ha ingresado un número, cualquier estación que no se encuentre disponible, aparecerá desactivada / en gris.

Deshacer

Puede borrar una entrada presionando el botón Regresar (Back)  en la pantalla táctil.

OK/ir

Una vez que el último dígito de la estación se ha ingresado, la pantalla táctil de Sintonía directa se cerrará y el sistema automáticamente sintonizará la estación.

La estación o número de canal seleccionado, será desplegado en el cuadro de texto de sintonización directa.

Comandos de voz del radio

Use su voz para ingresar rápidamente a las estaciones de radio AM/FM o SiriusXM Satelital® que le gusta escuchar. (Para radio Sirius XM®, se requiere de suscripción).

Presione el botón VR . Después de escuchar, diga...

- **Sintonizar** noventa y seis punto nueve FM
- **Sintonizar** canal 1 de hits satelital

Consejo: En cualquier momento, si no está seguro de que decir, presione el botón VR  y diga "Ayuda". El sistema le brindará ayuda con una lista de comandos.

Modo de radio satelital SiriusXM® (si así está equipado)

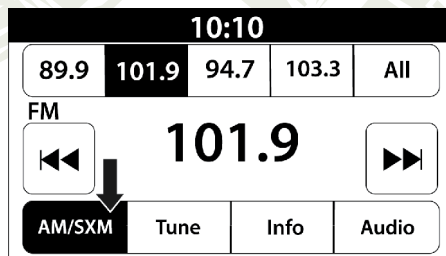

Cambio a radio satelital SiriusXM Uconnect 3 con pantalla de 5"

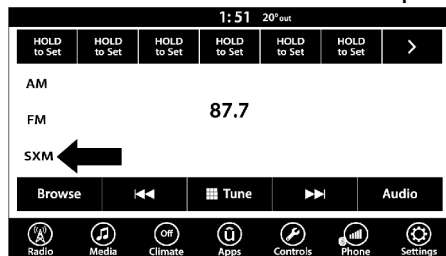

Cambio a radio satelital SiriusXM Uconnect 4 con pantalla de 7"

El radio satelital SiriusXM® utiliza la tecnología de radiodifusión directa por satélite a receptor para proporcionar un contenido de costa a costa claro. El servicio se basa en una suscripción a SiriusXM®.

Todos los vehículos equipados con radio satelital contienen una versión trial del paquete de Sirius all access, con 160 canales de la mejor programación.

Visite siriusxm.com/getallaccess.

El servicio de SiriusXM® requiere de suscripciones, se vende por separado después de los 12 meses de prueba incluidos con la compra del nuevo vehículo. Si decide continuar con el servicio al final de la suscripción del período de prueba, el plan que seleccione se renovará automáticamente y se facturará a las tarifas vigentes en el momento hasta que llame a SiriusXM® al teléfono 1-866-635-2349 para cancelar. Vea el acuerdo del cliente de SiriusXM® para conocer los términos y condiciones en www.siriusxm.com. Todas las tarifas y programación están sujetas a cambio. El servicio de satélite únicamente está disponible para mayores de 18 años en los 48 estados de Estados Unidos. El servicio de satélite Sirius también está disponible en Puerto Rico (con limitaciones en la cobertura). El servicio de radio por Internet está disponible a través del área de servicio por satélite. 2016 SiriusXM® Radio Inc. Sirius, XM y todas las marcas y logos son marcas registradas de servicio de SiriusXM® Radio Inc. disponible en Canadá, refiérase a www.siriusxm.ca.

Esta función está sólo disponible para los radios equipados con un receptor satelital. Para recibir la señal de radio satelital, el vehículo necesita estar afuera con una visión clara hacia el cielo. Si en la pantalla táctil se muestra adquisición de señal, es posible que tenga que cambiar la posición del vehículo con el fin de recibir la señal. En la mayoría de los casos, el radio satelital no recibe ninguna señal en estacionamientos subterráneos o túneles.

No hay suscripción

Los radios equipados con receptor Satelital, requieren de una suscripción al servicio de SiriusXM®. Cuando no se tiene la suscripción, el radio sólo recibirá los canales del tráfico y clima únicamente.

Adquisición de la suscripción a SiriusXM®

- Para activar la suscripción satelital del SiriusXM® para residentes de Estados Unidos llame al 1-800-643-2112.
- Para residentes de Canadá 877-438-9677.

NOTA: Necesitará dar el ID del SiriusXM® (RID) localizado en la pantalla del canal 0.

El modo satelital se activa presionando el botón “SXM” en la pantalla.

En el modo satelital:

- El botón SXM en la pantalla táctil está resaltada.
- Los ajustes del SiriusXM® se muestran en la parte superior de la pantalla táctil.
- El género se muestra debajo de la barra de ajustes.
- El número del canal del SiriusXM® se muestra en el centro.
- La información de la programación se muestra en la parte inferior del número del canal.
- Las funciones de las teclas del SiriusXM® se muestran debajo de la información de la programación.

La sintonía se hace a través de la perilla o de la sintonía directa, similar a otras bandas de radios, vea programar, explorar, perilla sintonizadora y sintonía directa.

Además de las funciones de sintonía comunes para todos los modos de radio, la repetición, el tráfico, el clima y el botón de funciones de favoritos están disponibles en el modo de SiriusXM®.

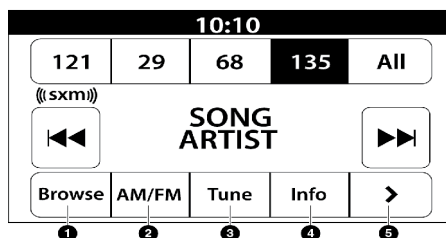

Cambio a radio satelital SiriusXM Uconnect 3 con pantalla de 5"

- | | |
|------------------------------------|---------------------|
| 1 — Examinar | 4 — Botón Info |
| 2 — Bandas de radio | 5 — Botón siguiente |
| 3 — Botón de sintonización directa | |



Cambio a radio satelital SiriusXM Uconnect 4 con pantalla de 7"





- | | |
|------------------------------|------------------------------------|
| 1 — Examinar | 4 — Botón de sintonización directa |
| 2 — Repetición | 5 — Botón buscar siguiente ▶▶ |
| 3 — Botón buscar anterior ◀◀ | 6 — Botón de ajustes de audio |

Repetir

Con la función repetir puede guardar y volver a reproducir hasta 22 minutos de música y 48 minutos de radio hablado. Una vez que se cambia de canal, el contenido guardado en memoria para repetir será borrado.

Presione el botón Repetir en la pantalla táctil. Las teclas en la pantalla táctil de reproducir/pausa, retroceder/avanzar y vivo se encontraran disponibles en la parte superior de la pantalla junto con el botón de repetir.

Puede salir de esta pantalla tocando el botón de repetir en cualquier momento durante el modo de repetir.

Característica	Ícono	Descripción
Reproducir/Pausa		Presione el botón de reproducir o pausar en la pantalla táctil para detener la reproducción de alguno contenido, ya sea en vivo o alguna grabación. La reproducción puede continuar nuevamente si presiona una vez más el botón de Reproducir/Pausa en la pantalla táctil.
Retroceder		Presione el botón "RW" (retroceder) en la pantalla táctil para regresar el contenido en lapsos de 5 segundos. Si presiona el botón "RW" por más de 2 segundos el contenido será rebobinado hasta que se suelte el botón. El contenido comenzará a reproducirse en cuanto se suelte el botón de rebobinar.
Avanzar		Cada toque del botón "FW" (avanzar) en la pantalla táctil adelantará el contenido en lapsos de 5 segundos. El contenido solamente se podrá adelantar cuando este ha sido previamente regresado, y por lo tanto no podrá ser realizado para contenido en vivo. Un toque continuo de el botón "FW" adelantará el contenido hasta que el botón haya sido liberada.
Vivo		Presione el botón en pantalla de vivo para continuar reproduciendo contenido en vivo.

Favoritos

Presione el botón de "fav" en la pantalla táctil para activar el menú de favoritos, que se cerrará después de cinco segundos si la pantalla no es tocada.

Puede salir del menú de Favoritos presionando la X que se encuentra en la esquina superior derecha de la pantalla táctil.

La función de favoritos le permite establecer un artista favorito, o alguna canción que se encuentre en reproducción. El radio utilizará entonces esta información para indicarle cuando ya sea que su canción favorita, o artista se encuentre en reproducción en cualquier canal y cualquier momento en alguno de los canales SiriusXM®.

El número máximo de favoritos que se pueden guardar en memoria son 50.

Artista favorito: Cuando una canción se encuentre en reproducción para establecer un artista favorito presione el botón de "fav" en la pantalla táctil y luego el botón de artista favorito.

Canción favorita: Cuando una canción se encuentre en reproducción para establecer una canción como favorita presione el botón de "fav" y luego toque el botón de canción favorita.

Navegación en SXM



Botón Examinar en Uconnect 4 con pantalla de 7"

- 1 — Botón Todos
- 2 — Botón Preestablecidos
- 3 — Botón favoritos
- 4 — Botón Zona de juegos

Presione el botón “Examinar” de la pantalla táctil para editar los ajustes preestablecidos, favoritos, zona de juego y salto de ajuste, además de proporcionar la lista de canales de SiriusXM®. Esta pantalla contiene muchos sub-menús. Puede salir de un sub-menú para volver al menú principal presionando el botón “flecha regresar”.

Todas

Presione el botón “All” a la izquierda de la pantalla de navegación.

- Lista de canales: Presione la lista de canales o Género para mostrar todos los números de canal de SiriusXM®. Puede desplazarse por la lista de canales presionando las flechas arriba y abajo, ubicadas en el lado derecho de la pantalla. El desplazamiento también se puede hacer operando el botón TUNE / SCROLL.
- Género: Presione el botón “Género” en la pantalla táctil para mostrar una lista de Géneros. Puede seleccionar cualquier género deseado presionando la lista “Género”, el radio sintoniza un canal con el contenido del género seleccionado.

Preestablecidos (si así está equipado)

Presione el botón “Presets” situado a la izquierda de la pantalla de navegación.

Puede desplazarse por la lista Presets presionando las flechas hacia arriba y hacia abajo situadas en el lado derecho de la pantalla. El desplazamiento también se puede hacer operando el mando TUNE / SCROLL también.

Selección de preestablecidos

Se puede seleccionar un preestablecido presionando cualquiera de los “Presets” listados, o presionando el botón ENTER / BROWSE en la perilla de TUNE / SCROLL para seleccionar el ajuste resaltado actualmente. Cuando se selecciona, el radio sintoniza la emisora almacenada en el ajuste y vuelve a la pantalla principal de radio

Eliminación de un ajuste

Se puede borrar un ajuste en la pantalla ajustes presionando el icono “Trash Can” para el ajuste correspondiente.

Favoritos

Presione el botón “Favoritos” situado a la izquierda de la pantalla de exploración.

El menú “Favoritos” proporciona un medio para editar la lista de favoritos y ajustar la configuración de alertas, además de proporcionar una lista de canales que ventilan actualmente cualquiera de los elementos de la lista de favoritos.

Puede desplazarse por la lista de favoritos presionando las flechas “Arriba y Abajo” ubicadas en el lado derecho de la pantalla.

El desplazamiento también se puede hacer operando la perilla de TUNE / SCROLL también.

Eliminar favoritos

Presione la pestaña “Eliminar favoritos” en la parte superior de la pantalla. Presione el botón “Borrar todo” de la pantalla táctil para eliminar todos los favoritos o presione el icono “Papelera” situado junto al favorito que desea eliminar.

Configuración de la alerta

Presione la pestaña “Configuración de alertas” en la parte superior de la pantalla. El menú Ajustes de alerta le permite elegir entre una alerta visual o una alerta audible y visual cuando uno de sus favoritos se emite en cualquiera de los canales SiriusXM®.

Zona de juegos

Presione el botón “Zona de juego”, situado a la izquierda de la pantalla de exploración. Esta función le permite seleccionar equipos, editar la selección y establecer alertas.

Al aire

Presione la pestaña “On-Air” en la parte superior de la pantalla. La lista En-Aire proporciona una lista de Canales que actualmente ventilan cualquiera de los elementos de la lista “Selecciones” y al presionar cualquiera de los elementos de la lista sintoniza la radio a ese canal.

Seleccionar equipos

Presione el botón “Seleccionar equipos” en la pantalla táctil para activar la lista de desplazamiento de la liga. Presione la liga elegida y aparecerá una lista de desplazamiento de todos los equipos dentro de la liga, entonces puede seleccionar un equipo presionando la casilla correspondiente. Aparecerá una marca de verificación para todos los equipos elegidos.

Eliminar selección

Presione la pestaña “Eliminar selección” en la parte superior de la pantalla. Presione el botón “Borrar todo” de la pantalla táctil para borrar todas las selecciones o presione el “icono de la papelera” junto a la selección que desea eliminar.

Configuración de la alerta

Presione la pestaña “Configuración de alertas” en la parte superior de la pantalla. El menú “Ajustes” de alertas le permite elegir entre “Alertarme a los juegos en el aire al iniciar” o “Alerta sobre la actualización de puntuación” o ambas cuando una o más de sus selecciones se emitan en cualquiera de los canales SiriusXM®.

Sintonización inicial

Sintonización inicial (Tune Start) comienza la reproducción de la canción actual desde el principio cuando sintoniza un canal de música utilizando uno de las 12 memorias preestablecidas. Esta característica ocurre la primera vez que selecciona una de las memorias preestablecidas durante la canción en cuestión.

Estaciones Predeterminadas

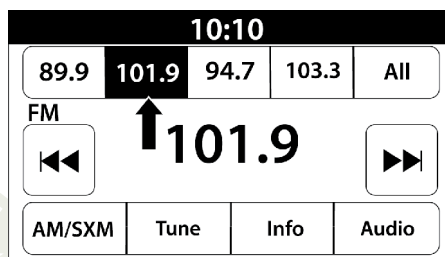

Estaciones de radio preestablecidas en Uconnect 3 con pantalla de 5”

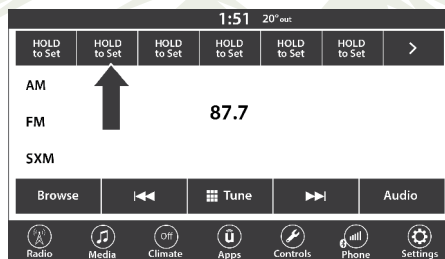

Estaciones de radio preestablecidas en Uconnect 4 con pantalla de 7”

Las estaciones predeterminadas (preestablecidas) se encuentran disponibles para todas las modalidades de radio y se activan presionando cualquiera de los seis botones en la pantalla táctil de estaciones predeterminadas, localizados en la parte superior de la pantalla.

Cuando se encuentra escuchando una estación que desea guardar en alguna de las seis memorias predeterminadas, presione y sostenga el botón con el número en donde desea guardarla por más de dos segundos hasta que escuche un sonido de confirmación.

El radio guarda hasta 12 estaciones predeterminadas en cada modo. Un grupo de seis números de memoria se encuentra visible en la parte superior de la pantalla táctil.

Usted puede cambiar entre los dos grupos de estaciones predeterminadas tocando el botón de la flecha en la pantalla táctil que aparece en la esquina superior derecha de la pantalla.

Ajustes de preestablecidos (si así está equipado)

Explorar en AM/FM

Cuando se encuentre en las modalidades de AM o FM, la pantalla táctil de búsqueda cuenta con la opción de editar una lista predeterminada, puede ingresar a esta opción tocando el botón en pantalla táctil de enter/browse (ingresar/explorar).

Desplazarse a través de la lista predeterminada

Una vez que se encuentre en la pantalla táctil de búsqueda de estaciones predeterminadas, usted puede desplazarse a través de la lista girando la perilla de sintonización, o tocando las flechas hacia arriba y abajo, localizadas del lado derecho de la pantalla.

Selección de una estación de la lista predeterminada

Se puede seleccionar una estación predeterminada tocando cualquiera de las estaciones predeterminadas, o presionando el botón de Enter/browse (ingresar/explorar) de la perilla de sintonización para seleccionar la estación que se encuentre resaltada en la pantalla táctil.

Cuando se selecciona, el radio se sintoniza en la estación guardada en la memoria seleccionada y regresa a la pantalla principal de radio.

Borrar estaciones predeterminadas

Una estación predeterminada se puede borrar estando en la pantalla de explorador de estaciones predeterminadas, tocando el ícono del bote de basura de la estación correspondiente.

Volver a la pantalla principal de la radio

Puede regresar a la pantalla principal de radio presionando el botón "X" en la pantalla táctil.

Ajustes de audio

Presione el botón "Audio" en la pantalla para activar la pantalla de configuraciones de audio y poder ajustar el Balance/Desvanecimiento, Ecuador, y volumen ajustado de velocidad, sonoridad, Volumen Auxiliar, Auto reproducir y apagar radio al abrir puertas. Puede regresar a la pantalla de radio presionando el botón X que se localiza en la esquina superior derecha.

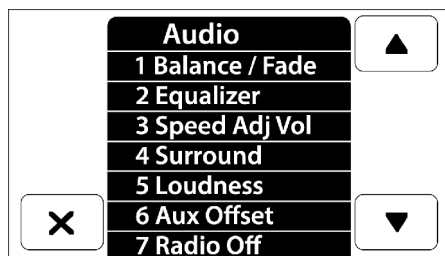

Uconnect 3 con pantalla de 5"



Uconnect 4 con pantalla de 7”

Ajuste de audio	Descripción
Balance/Desvanecimiento	Presione el botón “Balance/fade” (balance/desvanecimiento) en la pantalla para balancear el audio entre las bocinas frontales o desvanecer el audio entre las bocinas frontales y traseras. Presionando las teclas de parte frontal, posterior, izquierda o derecha o presione y arrastre el icono de bocina para ajustar el Balance/Desvanecimiento.
Ecuador	Presione el botón “Equalizer” (ecualizador) en la pantalla para activar la pantalla del ecualizador. Toque los botones de “+ o -” en la pantalla, o presione y arrastre al nivel deseado de la barra para cada banda de ecualización. El valor del nivel, que varía entre \pm nueve, se despliega en la parte inferior de cada banda.
Volumen ajustado por velocidad	El volumen ajustado de velocidad se ajusta presionando las teclas de “Off, 1, 2 ó 3”. Esto alerta el ajuste automático del volumen de audio con la variación de la velocidad del vehículo. El volumen incrementa automáticamente conforme la velocidad aumenta para compensar el ruido normal del camino.
Sonido envolvente (si así está equipado)	Cuando el sonido envolvente se encuentra encendido, puede escuchar que el audio proviene de todas las direcciones como en un cine o sistema de cine en casa.
Sonoridad	Cuando la Sonoridad está encendida, la calidad de sonido a volumen bajo mejorará.
Compensación de Volumen AUX	El ajuste de “volumen AUX” se ajusta presionando los botones “+” y “-”. Esto altera el volumen de audio de entrada AUX. El valor de nivel, que se extiende entre más o menos tres, se muestra por encima de la barra de ajuste.

<p>Reproducir automáticamente (Auto Play)</p>	<p>La función de reproducción automática comenzará a reproducir la música desde un dispositivo conectado, inmediatamente después de conectarse al radio. Presione Apagado para desactivar la función.</p>
<p>Apagar radio al abrir las puertas</p>	<p>La función "Radio Off With Door", cuando está activada, mantiene el radio encendido hasta que se abra la puerta del conductor o del pasajero o cuando haya transcurrido el tiempo seleccionado de Retardo de apagado del Radio.</p>

Modo Media

Operación del modo Media

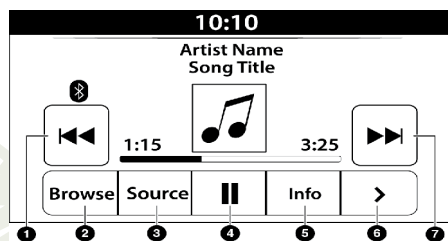

Modo Media del Uconnect 3 con pantalla de 7"

- | | |
|------------------------|---------------------------|
| 1 — Buscar anterior ◀◀ | 5 — Información |
| 2 — Examinar/Explorar | 6 — Funciones adicionales |
| 3 — Fuente | 7 — Buscar siguiente ▶▶ |
| 4 — Pausa/Reproducir | |

Se ingresa al Modo de Medios presionando el botón MEDIA ubicado en la placa frontal.

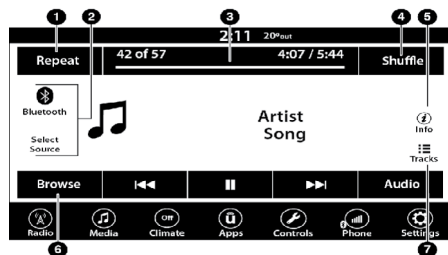

Modo Media del Uconnect 4 con pantalla de 7"

- | | |
|-------------------------|-----------------|
| 1 — Repetir | 5 — Información |
| 2 — Selección de fuente | 6 — Búsqueda |
| 3 — Tiempo de pista | 7 — Pistas |
| 4 — Aleatorio | |

Selección de fuente de audio

Una vez en modo Media, presione el botón Fuente o Selección de fuente en pantalla para seleccionar el modo deseado en pantalla. Los medios disponibles son USB, AUX y Bluetooth®. Cuando esté disponible, puede seleccionar el botón Examinar/Explorar en pantalla para explorar su música con estas posibles opciones:

- Reproduciendo ahora
- Artistas
- Álbumes
- Géneros
- Canciones
- Listas de reproducción
- Carpetas/Folders

Usted puede presionar el botón Información en pantalla para información del artista en reproducción.

Para el radio Uconnect 3 con pantalla 5", puede ingresar al modo de Medios, presionando el botón Media en el tablero.

Tipos de Medios

Modo USB

Vista general

Se puede ingresar al modo USB/iPod® insertando algún dispositivo USB o iPod® y un cable en el puerto USB o presionando el botón de iPod® del lado izquierdo de la pantalla y luego seleccionar puerto USB 1 o puerto USB 2 (si así está equipado) o presionando el botón Media en el tablero y luego seleccionando el botón "USB" en pantalla.

En el sistema Uconnect 3 con pantalla de 5", si usted inserta un dispositivo USB con el interruptor de ignición en la posición de encendido (ON), la unidad cambiará al modo USB de Medios y comenzará la reproducción. La pantalla mostrará la pista y el tiempo de canción en minutos y segundos. La reproducción comenzará con la pista 1.

Modo Bluetooth®

Vista general

Se puede ingresar a los modos de transmisión de audio Bluetooth® (BTSA) o modo Bluetooth® asociando algún dispositivo Bluetooth®, que contenga música, al sistema Uconnect®.

Antes de continuar, el dispositivo Bluetooth® necesita ser asociado a través del Uconnect® Phone para poder tener comunicación con el sistema de acceso Uconnect®.

En el sistema Uconnect 3 con pantalla de 5", presione el botón Media en el tablero. Una vez en modo de Medios, presione el botón "Fuente" en pantalla y seleccione el botón "Fuente".

NOTA: Vea el procedimiento de asociación en la sección de Uconnect® Phone para más detalles.

Para ingresar al modo Bluetooth®, presione el botón Bluetooth® en la pantalla del lado izquierdo de la pantalla.

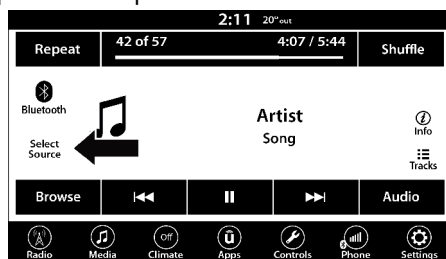

Selección de fuente en Uconnect 4 con pantalla de 7"

Modo Auxiliar (AUX)

Vista general

Puede ingresar al modo AUX insertando algún dispositivo AUX que utilice un cable con salida de 3.5 mm dentro del puerto, o presione el botón en pantalla de AUX del lado izquierdo de la pantalla.

Inserte cuidadosamente el cable auxiliar dentro del puerto de AUX. Si inserta un dispositivo auxiliar con el motor encendido y el radio encendido, la unidad cambiará al modo auxiliar y comenzará a reproducir su contenido cuando inserte el cable.

Control del dispositivo auxiliar

El control del dispositivo auxiliar (ej., seleccionar listas de reproducción, reproducir una selección, avanzar rápidamente, etc.) no se puede tener utilizando los controles del radio; utilice los controles del dispositivo en su lugar. Ajuste el volumen utilizando la perilla de Volume/mute (volumen/silenciar), o el control de volumen del dispositivo.

NOTA: La unidad de radio del vehículo actúa como amplificador de salida del dispositivo Auxiliar. Por lo tanto si el control de volumen en el dispositivo está demasiado bajo, no habrá suficiente señal de salida para que la unidad de radio del vehículo reproduzca el contenido.

Buscar siguiente ►► /anterior ◀◀

En modo USB, presione y suelte el botón de flecha derecha en la pantalla para reproducir la siguiente selección en el dispositivo USB. Presione y suelte el botón de flecha izquierda en la pantalla para regresar al principio de una selección, o para regresar al principio de la selección anterior si el dispositivo USB se encuentra en reproducción dentro de los primeros tres segundos de la selección actual.

En modo Bluetooth®, Presione y suelte el botón de flecha derecha en la pantalla para reproducir la siguiente selección en el dispositivo Bluetooth®. Presione y suelte el botón de flecha izquierda en la pantalla para regresar

al principio de una selección, o para regresar al principio de la selección anterior si el dispositivo Bluetooth® se encuentra en reproducción dentro de los primeros tres segundos de la selección actual.

Browse (explorar)

En modo USB, presione el botón Browse (explorar) en la pantalla para desplegar la ventana del explorador. Del lado izquierdo de la ventana del explorador se encuentra una lista de las formas en las que puede explorar a través del contenido del dispositivo USB/ iPod®. Si es soportado por el dispositivo, puede explorar por carpetas, artistas, listas de reproducción, álbumes, canciones etc. Presione la opción deseada en el lado izquierdo de la pantalla. En el centro de la ventana de exploración se muestran los elementos y sus funciones secundarias, por los que se puede desplazar utilizando tocando las flechas de hacia arriba y abajo del lado derecho de la pantalla. La perilla Tune/scroll (sintonía/desplazar) también se puede utilizar para desplazarse.

En el sistema Uconnect 3 de 5", gire la perilla de Explorar/Navegar para navegar y seleccionar la pista deseada en el dispositivo. Presione el botón "Salir" en pantalla si desea cancelar la función "Examinar".

Modo media

Presione el botón Media en la pantalla para seleccionar la fuente de audio: USB.

En modo Bluetooth®, presione el botón Media para seleccionar la fuente de audio deseada: Bluetooth®.

En modo AUX (auxiliar), presione el botón Media para seleccionar la fuente de audio deseada: AUX.

Repetir

Presione el botón "Repetir" en la pantalla para activar la función de repetición. El botón Repetir se encontrará resaltada si se encuentra activa. El radio repetirá la selección actual repetidamente, mientras esta función se encuentre activa. Presione el botón "Repetir" nuevamente para activar la función "Repetir todo". El radio continuará la reproducción de todas las pistas actuales, repetidamente, mientras la función "Repetir todo" se mantenga activa. Para cancelar las funciones de repetición, presione el botón "Repetir" por tercera ocasión.

Aleatorio

Presione el botón Shuffle (aleatorio) en la pantalla para reproducir las selecciones en el dispositivo USB en un orden aleatorio para proporcionar un interesante cambio de ritmo. Presione esta tecla una segunda vez para apagar esta función.

Info

Presione el botón Info en la pantalla para mostrar la información de la pista en curso. Presione esta tecla una segunda vez para cerrar esta función.

Pistas

Presione el botón “tracks” en la pantalla para desplegar una pantalla emergente con una lista de las canciones. La canción en curso aparecerá indicada con una flecha y líneas por debajo y por encima de su título. Cuando se encuentre en la pantalla de la lista de las pistas puede girar la perilla de Tune/scroll (sintonía/desplazar) para resaltar una pista (indicada por las líneas por encima y por debajo de su título), y luego presiónela para comenzar a reproducir esa selección.

Si presiona el botón “tracks” en la pantalla, se cerrará la ventana emergente de la lista de pistas si esta se encuentra abierta.

Comandos de voz del modo media

El Uconnect® le ofrece la colección de medios vía USB, SD, Bluetooth® y puertos auxiliares (si así está equipado). La operación de voz, solo está disponible para conexiones de dispositivos USB y AUX. (La reproducción remota del CD es opcional y no está disponible en todos los vehículos).

Presione el botón VR . Después del beep, diga uno de los siguientes comandos y siga las instrucciones para cambiar el recurso del medio o escoger un artista.

- Cambiar fuente a Bluetooth®
- Cambiar fuente a AUX®
- Cambiar fuente a USB
- Reproducir artista, Beethoven; reproducir álbum Grandes éxitos, reproducir canción Moonlight Sonata, reproducir género Clásico.

Consejo: Presione el botón de navegar en la pantalla para ver todas las canciones del AUX o el USB. Su comando de voz debe coincidir exactamente como el artista, álbum, canción y género mostrados en la información.

Modo teléfono

Vista General

Uconnect® Phone es un sistema de comunicación del vehículo activado por comandos de voz y manos libres. El Uconnect® le permite marcar un número de teléfono con su teléfono celular.

El Uconnect® Phone cuenta con las siguientes funciones:

Funciones activadas por voz

- Manos libres marcando utilizando la voz (“llamar celular de Juan Pérez” o, “marcar 552 765 9350”).
- Manos libres texto manos libres para escuchar la lectura de sus mensajes SMS recibidos.
- Manos libres responder mensajes de texto manos (“Reenviar uno de los 18 mensajes SMS predefinidos a los mensajes de llamadas entrantes/mensajes de texto”).
- Volver a marcar los últimos números marcados (“Remarcar”).

- Regresar la llamada al último número del que se recibió llamada (“Regresar Llamada”).
- Ver registros de llamadas en pantalla (“Mostrar llamadas recibidas”, “Mostrar llamadas realizadas”, “Mostrar llamadas perdidas”, “Mostrar llamadas recientes”).
- Buscar un número en contactos (“Buscar celular de Juan Pérez”).

NOTA: Ejemplos de comandos de voz, mensajes de texto por voz y respuesta por mensaje de texto por voz, se muestran a lo largo de este manual, sin embargo para obtener una referencia inmediata vea la sección de “Guía rápida de comandos de voz”.

Funciones activadas en pantalla

- Marcación a través del teclado de la pantalla.
- Ver y llamar contactos desde las agendas desplegadas en pantalla.
- Establecer números de teléfono de contacto favoritos para que sean fácilmente accesibles desde la pantalla principal del teléfono.
- Ver y llamar contactos de los registros de llamadas recientes.
- Revisar sus mensajes SMS recibidos.
- Sincronizar hasta 10 teléfonos/dispositivos de audio para su fácil acceso y conectarlos rápidamente.

NOTA: Su teléfono debe ser compatible con mensajería SMS para que las funciones de mensajería funcionen correctamente.

El audio de su teléfono celular se transmite a través del sistema de audio del vehículo; el sistema silenciará automáticamente el radio cuando utilice Uconnect® Phone.

Para atención al cliente, puede visitar: UconnectPhone.com

El Uconnect® Phone le permite transferir llamadas entre el sistema y su teléfono celular mientras usted ingresa o sale de su vehículo y le permite silenciar el micrófono del sistema para conversaciones privadas.

¡ADVERTENCIA!

SIEMPRE maneje con precaución y con sus manos sobre el volante. Usted tiene la completa responsabilidad y asume todos los riesgos relacionados con el uso de las características y aplicaciones del sistema Uconnect®. Utilice el sistema Uconnect® únicamente cuando sea seguro hacerlo. El no seguir estas indicaciones puede ocasionar un accidente el cual le provoque lesiones graves o incluso la muerte.

El Uconnect® Phone se maneja a través del “Perfil de Manos Libres” del Bluetooth® en su teléfono celular. El Uconnect® funciona con tecnología Bluetooth® - el estándar global que le permite a diferentes dispositivos conectarse entre ellos sin necesidad de cables o una estación de enchufes, así que el Uconnect® funcionará sin importar donde ponga su teléfono móvil (ya sea en su bolso, bolsa del pantalón, o portafolio), mientras su teléfono se encuentre encendido y haya sido asociado al sistema Uconnect® Phone del vehículo. El Uconnect® Phone permite que hasta diez teléfonos o

dispositivos de audio sean vinculados al sistema. Solamente un teléfono móvil vinculado (o asociado) y un dispositivo de audio se pueden usar con el sistema a la vez.

Botón del teléfono Uconnect®



El botón del Uconnect® Phone en el volante se utiliza para ingresar al modo teléfono y realizar llamadas, mostrar llamadas recientes, entrantes, salientes, ver la agenda del teléfono etc. Cuando usted presiona este botón escuchará un tono. Este sonido es una señal indicando que el sistema está listo para recibir un comando de voz.

Botón de reconocimiento de voz del Uconnect®



El botón de comando de voz en el volante se utiliza únicamente para forzar una entrada cuando ya se encuentra en una llamada y desea enviar algún tono o realizar otra llamada.

El botón de en el volante también se utiliza para tener acceso a las funciones de los comandos de voz del Uconnect® si así está equipado su vehículo. Vea la sección de Comandos de voz Uconnect® para instrucciones de cómo utilizar el botón.

El Uconnect® Phone está completamente integrado con el sistema de audio del vehículo. El volumen del Uconnect® Phone se puede ajustar ya sea utilizando la perilla de volumen del radio o desde el control del radio en el volante (interruptores derecho), (si así está equipado).

Operación Del Teléfono

Operación

Se pueden utilizar los comandos de voz para operar el Uconnect® Phone y para navegar a través de sus menús. Se requiere de comandos de voz después de casi todas las peticiones del Uconnect® Phone. Hay dos formas generales en las que funcionan los comandos de voz:

1. Diga comandos compuestos como "Llamar celular de Juan Pérez".
2. Decir un comando individual y permitir que el sistema lo guíe para completar la tarea.

Se le preguntará por un comando específico y luego se le dirán las opciones disponibles.

- Antes de decir un comando de voz, es necesario esperar a que suene el tono, que sigue de la petición "escuchar" o alguna otra petición.
- Para algunas operaciones se pueden utilizar comandos compuestos. Por ejemplo, en lugar de decir "Llamar" luego "Celular" y luego "Juan Pérez", se puede decir el siguiente comando compuesto: "Llamar Celular de Juan Pérez".
- Para cada explicación de cada función en esta sección, solamente se proporciona el comando de voz compuesto. También puede separar los comandos en partes y decir cada parte del comando cuando se le indique. Por ejemplo, puede utilizar el comando de voz compuesto "Buscar a Juan Pérez", o puede separar este comando en dos diferentes comandos de voz: "Buscar contacto" y cuando se le indique "Juan Pérez". Debe

de recordar que el Uconnect® Phone funciona mejor cuando usted habla con un tono de conversación normal, como si estuviera hablando con alguien sentado a algunos metros de usted.

Lenguaje natural

Su sistema de Voz de Uconnect® Phone utiliza un motor de reconocimiento de voz (VR) de lenguaje natural.

El lenguaje natural le permite al usuario decir comandos en frases o enunciados completos. El sistema filtra algunas expresiones y sonidos como “ah” y “eh”. El sistema también maneja palabras incompletas como “Me gustaría”.

El sistema maneja entradas múltiples en la misma frase u oración como “Realizar una llamada” y “a Patricia Pérez”. Para entradas múltiples en la misma frase o enunciado, el sistema identifica el tema o contexto y proporciona una petición asociada como “¿A quién desea llamar?” En el caso de que se haya solicitado realizar una llamada pero no se haya identificado el nombre específico a llamar.

El sistema usa un diálogo continuo; cuando el sistema requiere de más información por parte del usuario realizará una petición a la que el usuario puede responder sin necesidad de presionar el botón de comando de voz en el volante.

Comando de ayuda

Si necesita ayuda en alguna petición, o si desea saber sus opciones en cualquier petición del sistema, diga “ayuda” después del tono.

Para activar el Uconnect® Phone cuando se encuentra en reposo, solamente necesita presionar el botón de en el volante y decir algún comando o diga “ayuda”. Puede comenzar una sesión del Uconnect® Phone al presionar el botón en la parte superior del radio.

Comando cancelar

En cualquier petición después del tono, puede decir “Cancelar” y regresará al menú principal.

También puede presionar los botones de o en el volante para regresar al menú principal o menú anterior, cuando el sistema se encuentre en espera de un comando.

Emparejar (vincular) Uconnect® Phone a un teléfono celular

Para comenzar a utilizar su Uconnect® Phone, será necesario emparejar su teléfono celular compatible con Bluetooth®.

Para completar el proceso de asociación, será necesario verificar el manual de usuario de su teléfono celular. El sitio web de Uconnect® también le puede proporcionar instrucciones detalladas para la asociación de un celular.

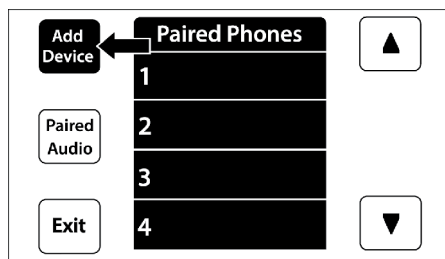

Uconnect 3 con pantalla de 5"



Uconnect 4 con pantalla de 7"

NOTA:

- Será necesario que el Bluetooth® se encuentre encendido en su teléfono celular para completar este procedimiento.
 - El vehículo se debe estar en "P" (estacionamiento).
1. Coloque la ignición en la posición de ACC o de ON.
 2. Presione el botón Teléfono en la barra de menú de la pantalla.

NOTA:

- Si no hay ningún teléfono conectado en ese momento al sistema, aparecerá una ventana de aviso emergente preguntándole si desea emparejar un teléfono.
 - Esta ventana emergente sólo aparece cuando el usuario ingresa al modo teléfono y no existen otros dispositivos enlazados previamente. Si el sistema no cuenta con un dispositivo previamente enlazado, aún si no se encuentra un teléfono conectado, la ventana emergente no aparecerá.
3. Seleccione la opción de Yes (sí) para comenzar con el proceso de asociación.
 4. Busque dispositivos en rango con su teléfono celular compatible con Bluetooth®.
- Presione el botón de ajustes en el teléfono celular.
 - Seleccione Bluetooth® para habilitarlo. Una vez habilitado, el celular empezará a buscar por conexiones Bluetooth®.

NOTA: Durante el procedimiento de emparejamiento, es posible que reciba una ventana emergente en su pantalla táctil pidiéndole que se asegure de que el PIN en la pantalla táctil coincida con el PIN de la ventana emergente en su teléfono móvil.

5. Si selecciona la opción de No, y aun desea emparejar un teléfono celular, presione el botón en pantalla de “Ajustes” de la pantalla del Uconnect® Phone.
 - Presione el botón de “Emparejar teléfonos” luego presione el botón en pantalla de “Agregar dispositivo”,
 - Busque por dispositivos que se encuentren en rango con su teléfono celular compatible con Bluetooth®. Cuando sea solicitado por su celular, seleccione “Uconnect” y acepte la conexión.
6. El Uconnect® Phone mostrará una pantalla de progreso mientras el sistema se encuentra en proceso de conexión.
7. Cuando su celular encuentre al sistema Uconnect seleccione “Uconnect”.
8. Cuando le pregunte en el celular, acepte la conexión requerida por el Sistema Uconnect® Phone.
9. Cuando el proceso de asociación se haya completado exitosamente, el sistema realizará una petición para que usted elija si ese teléfono es o no su teléfono favorito. Seleccionando Si hará este teléfono como el de más alta prioridad. Este teléfono tendrá preferencias sobre los demás teléfonos asociados dentro del alcance y conectará automáticamente el sistema uconnect al entrar al vehículo. Solo un teléfono celular o un dispositivo Bluetooth® podrá ser conectado a la vez al sistema Uconnect. Si seleccionad “No”, simplemente seleccione “Uconnect” desde el celular o dispositivo Bluetooth® en pantalla y el Sistema Uconnect volverá a conectar el dispositivo Bluetooth®.

NOTA: Para teléfonos que no han sido marcados como favorito, la prioridad será determinada por el orden en que fueron enlazados. Los teléfonos que fueron enlazados recientemente tendrán una prioridad mayor.

NOTA: Durante el emparejamiento, podría recibir una ventana emergente del sistema Uconnect solicitando acceso a los “mensajes” y “contactos”. Seleccionar “OK” o “Permitir” sincronizará los contactos a su sistema Uconnect.

Usted puede utilizar el comando siguiente para mostrar la pantalla de teléfonos enlazados desde cualquier pantalla del radio:

- Mostrar teléfonos enlazados

NOTA: Las actualizaciones de software en su teléfono o sistema Uconnect pueden interferir con la conexión Bluetooth. Si esto sucede, simplemente repita el procedimiento de emparejamiento. Sin embargo, primero debe asegurarse de borrar el dispositivo de la lista de teléfonos en su sistema Uconnect.

Asociar un dispositivo de transmisión de audio a través de Bluetooth®

Para información sobre como asociar un dispositivo de audio Bluetooth® con el sistema Uconnect 3 con pantalla de 5”, consulte “Emparejar (vincular) Uconnect® Phone a un teléfono celular”.

1. Presione el botón “Media” en la pantalla táctil para comenzar.
2. Cambie el origen a Bluetooth®.
3. Presione el botón “Bluetooth®” de la pantalla táctil para mostrar la panta-

lla Dispositivos de audio emparejados.

4. Presione el botón "Agregar dispositivo" en la pantalla táctil.

NOTA: Si no hay ningún dispositivo conectado actualmente con el sistema, aparecerá una ventana emergente.

5. Busque dispositivos disponibles en su dispositivo de audio habilitado para Bluetooth®. Cuando se le indique en el dispositivo, ingrese el PIN mostrado en la pantalla Uconnect.
6. Uconnect Phone mostrará una pantalla de proceso mientras el sistema se está conectando.
7. Cuando el proceso de emparejamiento se haya completado correctamente, el sistema le pedirá que elija si este es su dispositivo favorito. Al seleccionar Sí, este dispositivo tendrá la máxima prioridad. Este dispositivo tendrá prioridad sobre otros dispositivos apareados dentro del alcance.

NOTA: Para los dispositivos que no se han hecho favoritos, la prioridad del dispositivo se determina por el orden en que se emparejó. El último dispositivo emparejado tendrá la prioridad más alta.

Usted puede utilizar el comando siguiente para mostrar la pantalla de teléfonos enlazados desde cualquier pantalla del radio:

- Mostrar teléfonos enlazados

Conectar a un teléfono celular específico o dispositivo de audio después de la asociación

El Uconnect® Phone se conectará automáticamente con el teléfono o dispositivo de audio con la más alta prioridad que se encuentre en rango. Si es necesario que usted elija un teléfono en particular o dispositivo de audio, siga los siguientes pasos:

1. Presione el botón Ajustes en la pantalla.
2. Presione el botón Paired phones (teléfonos asociados) o Paired Audio Sources (fuente de audio asociada) en la pantalla.
3. Presione para seleccionar el teléfono específico o el dispositivo de audio en particular.
4. Presione la X para salir de la pantalla de ajustes.

Desconectar o borrar un teléfono o dispositivo de audio

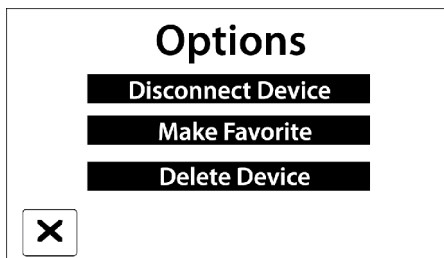

Uconnect 3 con pantalla de 5"

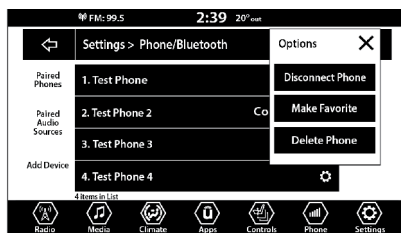

Uconnect 4 con pantalla de 7"

1. Presione el botón "Ajustes" en la pantalla.
2. Presione el botón "Paired phones" (teléfonos asociados) o Paired Audio Devices (dispositivos de audio asociada) en la pantalla,
3. Presione el botón de "Ajustes" localizada al lado derecho del nombre del dispositivo para un teléfono diferente o dispositivo de audio que se encuentre conectado,
4. Aparecerá la ventana de opciones.
5. Presione el botón "Delete Device" (borrar dispositivo) en la pantalla,
6. Toque la "X" para salir de la pantalla de Ajustes.

Hacer que un celular o un dispositivo de audio se convierta en el favorito

1. Presione el botón "Paired phones" (teléfonos asociados) o Paired Audio Devices (dispositivos de audio asociada) en la pantalla, presione el botón de "Ajustes" localizada al lado derecho del nombre del dispositivo,
2. Aparecerá una ventana emergente de opciones,
3. Presione el botón "Make Favorite" (agregar como favorito) en la pantalla; verá cómo se mueve el dispositivo seleccionado a la parte superior de la lista.
4. Toque la X para salir de la pantalla de ajustes.

Descarga de la agenda de teléfono (transferencia automática de la agenda desde el teléfono celular) (si así está equipado)

Si así está equipado y específicamente soportado por su celular, Uconnect® Phone automáticamente descarga nombres (nombres de texto) y números de teléfono desde la agenda de su teléfono. Específicamente teléfonos Bluetooth® con Perfil de acceso a la agenda de contactos pueden ser compatibles con esta función. Su teléfono podría recibir una ventana emergente del sistema Uconnect solicitando acceso a los “mensajes” y “contactos”. Seleccionar “OK” o “Permitir” sincronizará los contactos a su sistema Uconnect.

Verificar en la página de internet de Uconnect® para ver teléfonos compatibles.

- Para llamar a un contacto desde la agenda de contactos descargada desde un celular, siga las instrucciones en la sección de Consejos de reconocimiento de voz.
- La descarga automática y actualización de la agenda de contactos, si está soportado, comienza tan pronto se realice la conexión entre el teléfono inalámbrico Bluetooth® y el Uconnect® Phone, por ejemplo, después de encender su vehículo.
- Se cargará y actualizará un máximo de 5000 entradas por cada vez que un teléfono sea conectado al Uconnect® Phone.
- Dependiendo en el número máximo de entradas descargadas, puede haber un pequeño retraso antes de que los últimos nombres descargados puedan ser utilizados. Hasta entonces, si se encuentra disponible, la agenda telefónica anterior estará disponible para usarse.
- Solamente la agenda telefónica del teléfono celular conectado en el momento se encontrara disponible.
- La agenda descargada no puede ser editada ni borrada utilizando el Uconnect® Phone, esto solamente se puede hacer desde el teléfono. Las actualizaciones realizadas en la agenda desde el celular serán transferidas al Uconnect® Phone en la siguiente conexión realizada.

Manejo de la agenda de números favoritos (si así está equipado)

Hay tres formas en las que puede agregar una entrada a sus favoritos.

1. Durante una llamada del número que desee establecer como favorito, presione y sostenga el botón de favorito en la parte superior de la pantalla principal del teléfono.
2. Después de que se haya cargado la agenda telefónica del celular, seleccione la agenda desde la pantalla principal del teléfono, y luego seleccione el número deseado. Presione el botón de Ajustes junto al número seleccionado para desplegar la ventana de opciones. Dentro de la ventana de opciones seleccione la opción de “Agregar a favoritos”.

NOTA: Si la lista de favoritos se encuentra llena, se le pedirá borrar alguno de los números ya existentes en ella.

Para borrar un favorito (si así está equipado)

1. Para borrar un favorito, seleccione la agenda de la pantalla principal de teléfono.
2. Enseguida seleccione el contacto que quiere borrar para quitarlo de los favoritos. Esto mostrará las opciones para ese contacto.
3. Presione “Remove from Favs” (retirar de favoritos).

Funciones De Llamada

Se puede tener acceso a las siguientes funciones a través del Uconnect® Phone si estas son compatibles y soportadas por el plan de servicio de su teléfono Bluetooth®. Por ejemplo, si su plan de servicio ofrece servicio de conferencia, se puede acceder a esta opción a través del Uconnect® Phone. Verifique con su proveedor de servicio las funciones con las que cuenta su plan de servicio.

A continuación se listan las distintas formas en las que se puede iniciar una llamada.

- Remarcar
- Marcar tocando el número
- Comandos de voz (marcar diciendo el nombre, marcar diciendo el nombre de agenda, Remarcar o regresar llamada)
- Favoritos
- Agenda del teléfono celular
- Registro de llamadas recientes
- Visor de mensajes SMS

Controles de llamada

La pantalla táctil le permite controlar las siguientes funciones:

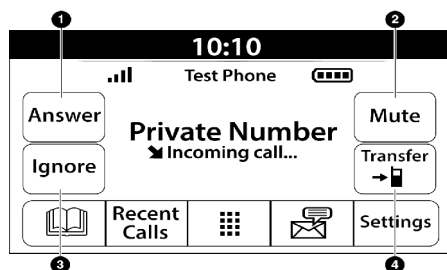

Uconnect 3 con pantalla de 5”

- 1 — Contestar
- 2 — Enmudecer/Desenmudecer
- 3 — Ignorar llamada
- 4 — Transferir



Uconnect 4 con pantalla de 7”

- 1 — Contestar
- 2 — Terminar llamada
- 3 — Enmudecer/Desenmudecer
- 4 — Transferir
- 5 — Unir llamadas

Otras funciones incluyen:

- Terminar llamada
- Poner en espera/Hacer llamada activa/Continuar
- Cambiar entre 2 llamadas activas

Ingresar número por medio del teclado numérico en pantalla

1. Toque el botón Teléfono en la pantalla.
2. Toque el botón Marcar en la pantalla.
3. La pantalla del teclado numérico será desplegada.
4. Utilice las teclas numéricas en la pantalla para marcar y después presione el botón “Llamar”.

Llamadas recientes

Puede encontrar hasta 31 de las más recientes de cada uno de los siguientes tipos de llamadas:

- Llamadas recibidas
- Llamadas realizadas
- Llamadas pérdidas
- Todas las llamadas

Se puede tener acceso a estas opciones tocando el botón en pantalla de “Llamadas recientes” en la pantalla principal de teléfono.

También puede presionar el botón VR en el volante y decir “Mostrar las llamadas entrantes” desde cualquier pantalla y se mostrara la pantalla de llamadas entrantes.

Responder o ignorar una llamada entrante – sin llamada actual en curso

Cuando reciba una llamada, el Uconnect® Phone interrumpirá el sistema de audio del vehículo. Presione el botón Teléfono en el volante para contestar la llamada.

También puede presionar el botón en pantalla Contestar o presionar la caja del identificador de llamadas.

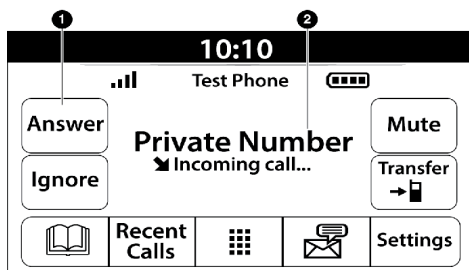

Uconnect 3 con pantalla de 5"

- 1 — Botón Contestar
- 2 — Caja del identificador de llamadas



Uconnect 4 con pantalla de 7"

- 1 — Botón Contestar
- 2 — Caja del identificador de llamadas

Responder o ignorar una llamada entrante – Llamada actual en curso

Si hay una llamada en curso y tiene otra llamada entrante, oirá los mismos tonos de red para llamada en espera que normalmente escucha al utilizar su teléfono celular. Presione el botón Teléfono en el volante, el botón contestar en la pantalla o la caja del identificador de llamadas para poner la llamada actual en espera y contestar la llamada entrante.

NOTA: Los teléfonos compatibles con Uconnect® Phone que existen en el mercado al día de hoy no cuentan con la función de rechazar una llamada entrante cuando hay una llamada activa en progreso. Por lo tanto el usuario solamente puede contestar una llamada entrante o simplemente ignorarla.

No molestar

Con el no molestar, puede inhabilitar notificaciones de textos y llamadas entrantes, permitiéndole mantener sus ojos en el camino y sus manos en el volante. Para su conveniencia existe un contador que mantiene el número de llamadas perdidas y de mensajes de texto recibidos mientras usted está en el modo de no molestar.

No molestar puede responder automáticamente un mensaje de texto, o una llamada o ambos, cuando decline una llamada entrante y enviar un mensaje de voz.

Respuesta automática:

- Estoy conduciendo, te contacto más tarde.
- Crear un audio para responder los mensajes, de 160 caracteres.

NOTA: Solo los primeros 25 caracteres pueden ser vistos en la pantalla mientras teclaea un mensaje.

Mientras este en el modo de no molestar, se puede seleccionar conferencia de llamada, entonces podrá poner la llamada con otra segunda sin interrupciones de llamadas entrantes.

NOTA:

- La respuesta de mensajes no es compatible con iPhone®.
- La respuesta automática está disponible solo con teléfonos que soporten el Bluetooth® MAP:

Colocar/Recuperar una llamada en espera

Durante una llamada en curso, presione el botón Hold (retener) en la pantalla principal del teléfono.

Realizar una segunda llamada cuando la llamada actual se encuentra en curso

Puede poner una llamada en espera presionando el botón Hold (retener) en la pantalla principal del teléfono, a continuación marcar un número desde el teclado, llamadas recientes, mensajes entrantes SMS o desde la agenda. Para regresar a la primera llamada, vea “Cambiar alternar entre llamadas” en esta sección. Para juntar dos llamadas, vea “Juntar llamadas” en esta sección.

Intercambio de llamadas



Uconnect 3 con pantalla de 5"



Uconnect 4 con pantalla de 7"

Si dos llamadas se encuentran en proceso (una en curso y la otra en espera), presione el botón Swap (intercambiar) en la pantalla principal del teléfono. Únicamente una llamada puede estar en espera.

También puede presionar el botón Teléfono para intercambiar entre la llamada en proceso y la que se encuentra en espera.

Juntar llamadas

Cuando dos llamadas están en proceso (una en curso y otra en espera), presione el botón Join calls (unir llamadas) en la para combinar todas las llamadas en una llamada de conferencia.

Término de llamada

Para finalizar una llamada en progreso, presione momentáneamente el botón Teléfono en el volante o el botón de finalizar en la pantalla. Únicamente las llamadas activas serán finalizadas y si cuenta con una llamada en espera, ésta se convertirá en llamada activa.

Remarcación

Presione el botón Remarcar en la pantalla, o presione el botón Teléfono o presione el botón VR después de la indicación "Escuchando" y el siguiente Tono, diga "Remarcar".

El teléfono Uconnect® marcará el último número que haya sido marcado desde su teléfono celular.

Continuación de llamada

La continuación de llamada se lleva a cabo cuando una llamada continua una vez que la llave de ignición ha sido colocada en la posición de apagado (OFF).

NOTA: La llamada continuará escuchándose en el sistema de audio del vehículo hasta que el teléfono se encuentre fuera del rango de la conexión Bluetooth®. Es recomendable que presione el botón en pantalla “Transferir” cuando deje el vehículo.

Conectividad Avanzada Del Teléfono

Transferencia de llamada desde el teléfono celular y viceversa

El teléfono Uconnect® le permite transferir las llamadas entrantes del teléfono celular al teléfono Uconnect®, sin tener que finalizar la llamada. Para transferir una llamada entrante de su teléfono celular asociado, al teléfono Uconnect® o viceversa, presione el botón de “Transferir” en la pantalla principal del teléfono.

Cosas Que Usted Debe Saber Acerca De Uconnect® Phone

Comandos de voz

Para un mejor funcionamiento:

- Ajuste el espejo retrovisor con al menos una diferencia de 1 cm (1/2 pulgada) de distancia entre la consola de todo (si así está equipado) y el espejo.
- Siempre espere el tono antes de comenzar a hablar.
- Hable normal, sin pausas, justo como si estuviera hablando con otra persona sentada a unos cuantos metros de distancia de usted.
- Asegúrese que nadie más se encuentre hablando durante el periodo de comando de voz.
- Un ajuste del ventilador bajo-a-medio
- Una velocidad del vehículo baja-a-media
- Poco ruido del camino
- Superficies de camino planas
- Ventanas completamente cerradas
- Condiciones climáticas secas

¡ADVERTENCIA!

SIEMPRE maneje con precaución y con sus manos sobre el volante. Usted tiene la completa responsabilidad y asume todos los riesgos relacionados con el uso de las características y aplicaciones del sistema Uconnect®. Utilice el sistema Uconnect® únicamente cuando sea seguro hacerlo. El no seguir estas indicaciones puede ocasionar un accidente el cual le provoque lesiones graves o incluso la muerte.

Aunque el sistema está diseñado para varios idiomas y acentos, el sistema no funciona siempre para algunos. Cuando navega a través de un sistema

automatizado como lo es el correo de voz, o cuando se envíe una página, antes de decir el dígito del número, asegúrese de decir “Enviar”.

NOTA: Es recomendable que usted no almacene nombres en sus números favoritos de teléfono en su agenda cuando el vehículo se encuentra en movimiento.

El reconocimiento de los nombres de la agenda (celular y favoritos) se optimiza cuando las entradas no son similares. Puede decir “O” (letra “O”) para “0” (cero).

Aunque el marcado de llamadas internacionales es soportado para la mayoría de combinaciones de números, algunos atajos de combinaciones para llamar pueden no estar soportadas.

Rendimiento del audio

La calidad de audio es maximizada bajo:

- Un ajuste del ventilador bajo-a-medio
- Una velocidad del vehículo baja-a-media
- Poco ruido del camino
- Superficies de camino planas
- Ventanas completamente cerradas
- Condiciones climáticas secas, y
- Operación desde el asiento del conductor.

Los factores como la claridad del audio, eco, y el volumen muy alto, dependen del teléfono y la red, y no del teléfono Uconnect®.

El eco al final puede ser reducido algunas veces al reducir el volumen de audio dentro del vehículo.

Comandos de voz del teléfono

Hacer y recibir llamadas telefónicas es fácil con el Uconnect. Cuando el botón de agenda se ilumina en la pantalla, su sistema está listo. Verifique la compatibilidad de su teléfono celular y las instrucciones de emparejamiento.

Presione el botón  Después del beep, diga uno de los siguientes comandos:

- **Llamar** a Juan Pérez
- **Marcar** 123-456-7890 y siga las instrucciones del sistema
- **Volver a marcar** (se vuelve a marcar de una llamada previa saliente)
- **Llamar de regreso** (Llamada antes de un de número de entrada de teléfono)

Consejo: Cuando diga un comando de voz, presione el botón  y diga llamar, luego pronuncie el nombre exactamente como aparece en la agenda de teléfonos. Cuando el contacto tiene varios números, usted puede decir, “llamar al trabajo de Juan Pérez”.

Responder a un mensaje de texto

El Uconnect® anunciará de la llegada de un mensaje entrante. Presione el botón  y diga escucha. (Deberá tener un teléfono celular compatible con el sistema de Uconnect®).

1. Una vez que el mensaje entrante sea leído para usted, presione el botón . Después del beep, diga... “responder”.
2. Escuche las preguntas del sistema Uconnect. Después del beep, repita uno de los mensajes predefinidos y siga las instrucciones.

RESPUESTAS DE LOS MENSAJES DE TEXTO PREDEFINIDOS

Si	En el tráfico	Te veo después
No	Empiecen sin mi	Llegaré tarde
OK	¿Dónde estás?	Voy retrasado por (5, 10, 15, 20, 25, 30, 45, 60 minutos)
Lláname	¿Estás ahí?	
Te llamo más tarde	Necesito instrucciones	Te veo en (5, 10, 15, 20, 25, 30, 45, 60 minutos)
Voy en camino	No puedo hablar en este momento	
Estoy perdido		Gracias

NOTA: Sólo utilice el número listado en la tabla. De lo contrario el sistema no podrá retransmitir el mensaje.

Consejo: Su teléfono celular debe de tener la implementación total del MAP. Acceso a los mensajes del perfil para usar esta función. Para más detalles acerca del MAP, visite la página UconnectPhone.com. Apple® iPhone® iOS6 y posteriores soportan la lectura de los mensajes entrantes

Apple iPhone iOS6 y posteriores sólo soportan la lectura de los mensajes entrantes, para más información de esta característica consulte el manual de su Apple iPhone.

Consejo: Reproducir el texto de voz no es compatible con el iPhone®, pero si su vehículo está equipado con Siri® Eyes Free, puede usar la voz para enviar mensajes de texto.

Siri Eyes Free (si así está equipado)

Siri le permite a usted utilizar su voz para enviar mensajes, seleccionar medios, realizar llamadas y mucho más. Siri utiliza su lenguaje natural para entender lo que quiere decir y le responderá para confirmar sus solicitudes. El sistema está diseñado para mantener sus ojos en el camino y sus manos en el volante permitiéndole a Siri ayudarle en la realización de tareas útiles.

Para activar Siri, presione y mantenga presionado, después libere el botón de reconocimiento de voz Uconnect  (VR) al volante. Después de escuchar el doble tono, usted podrá solicitarle a Siri reproducir podcast y música, obtener direcciones, leer mensajes de texto y otras útiles solicitudes.

Enlace de comunicación Bluetooth®

Los teléfonos celulares pueden perder la conexión con el teléfono Uconnect®. Cuando esto suceda, la conexión puede ser restablecida generalmente al apagar y encender el teléfono. Es recomendable que su teléfono celular mantenga el Bluetooth® encendido.

Encendido

Después de colocar la llave de ignición en una posición distinta a Apagado, ya sea Accesorio o Encendido, o de cambiar el lenguaje, usted debe esperar al menos 15 segundos para poder utilizar el sistema.

Información general

La operación de este equipo está sujeta a las siguientes dos condiciones:

(1) Es posible que este equipo o dispositivo no cause interferencia perjudicial y (2) este equipo o dispositivo debe aceptar cualquier interferencia, incluyendo la que pueda causar su operación no deseada.

NOTA: Cambios o modificaciones no aprobados expresamente por la parte responsable del cumplimiento podrían anular la autoridad del usuario para operar el equipo.

ANDROID AUTO™ & APPLE CARPLAY® (SI ASÍ ESTÁ EQUIPADO)

Android Auto™

NOTA: La disponibilidad de la característica depende de la compañía telefónica y el fabricante de su celular. Algunas características de Android Auto™™ pueden o no estar disponibles en todas las regiones e idiomas.

Android Auto™ es una característica de tu sistema Uconnect y del smartphone Android 6.0 o superior, con un plan de datos que permite proyectar el smartphone y varias de sus aplicaciones en la pantalla de radio con pantalla táctil. Android Auto™ te ofrece automáticamente información útil y la organiza en tarjetas simples que aparecen justo cuando son necesarias. Android Auto™ se puede utilizar con la mejor tecnología de voz de Google, los controles del volante, los mandos y botones del tablero del radio y la pantalla del radio para controlar muchas de las aplicaciones. Para utilizar Android Auto™, siga el procedimiento:

1. Descargue la aplicación Android Auto™ de Google Play Store en su smartphone Android™.
2. Conecte el smartphone con Android™ a uno de los puertos USB de su vehículo. Si la aplicación automática no se descargó, la primera vez que conecte el dispositivo, la aplicación comenzará a descargarse.

NOTA: Asegúrese de usar el cable USB proporcionado por la fábrica que viene con su teléfono, ya que los cables del mercado de accesorios pueden no funcionar.

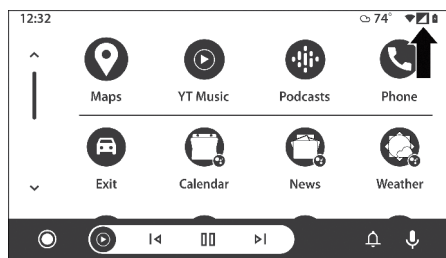

Uconnect 4 con pantalla de 7" y cobertura de datos LTE

NOTA: Para usar Android Auto, asegúrese que se encuentra en un área con cobertura celular. Android Auto puede utilizar datos celulares y se mostrará la cobertura en la esquina superior derecha de la pantalla del sistema. Se podrían aplicar cargos por uso datos.

3. Una vez que el dispositivo esté conectado y reconocido, el icono "Teléfono" en la barra de menús personalizada cambiará automáticamente al icono automático de Android.

NOTA: Android Auto™ debería iniciarse automáticamente, pero si no se inicia automáticamente, consulte "Sugerencias y trucos para Android Auto™ y Apple CarPlay®" en esta sección para el procedimiento para activar la función "AutoShow". También puede iniciarlo tocando el icono de Android Auto™ en la pantalla.

Una vez que Android Auto™ esté activo y en ejecución en el Uconnect, las siguientes funciones se pueden usar con el plan de datos del smartphone:

- Google Maps™ para la navegación
- Google Play Música, Spotify, iHeart Radio, etc. para música
- Llamada manos libres y mensajes de texto para la comunicación
- Cientos de aplicaciones compatibles

Mapas



Presione y mantenga presionado el botón VR en el volante o toque el icono del micrófono para pedirle a Google que lo lleve a un destino deseado por voz. También puedes tocar el icono de navegación en Android Auto™ para acceder a Google Maps™.

NOTA: Si el botón VR no se sostiene, y sólo se empuja, el Uconnect VR nativo le preguntará y cualquier comando de navegación dice que lanzará el sistema de navegación Uconnect nativo.

Mientras use Android Auto™, Google Maps™ le brindará ayuda por voz para:

- Navegación
- Información del tránsito
- Guía de carril

Para mayor información refiérase a www.android.com/auto.

Para obtener más información sobre la función de navegación, consulte <https://support.google.com/android> o <https://support.google.com/androidauto/>.

Música



Android Auto™ le permite acceder y transmitir a la música favorita con aplicaciones como Google Play Música, iHeartRadio y Spotify. Utilizando el plan de datos de su smartphone, puede transmitir música sin fin en la carretera.

NOTA: las aplicaciones, las listas de reproducción y las emisoras de música deben estar configuradas en el teléfono inteligente antes de utilizar Android Auto™, para que funcionen con Android Auto™.

NOTA: Para ver los metadatos de la reproducción de música a través de Android Auto™, seleccione la pantalla de medios del sistema Uconnect.

Para obtener más información, consulte <https://support.google.com/androidauto>.

Comunicación



Con Android Auto™ conectado, mantenga presionado el botón VR en el volante para activar el reconocimiento de voz específico de Android Auto™. Esto le permitirá enviar y responder a mensajes de texto, recibir mensajes de texto entrantes en voz alta y realizar y recibir llamadas con manos libres.

Apps

La aplicación para Android Auto™ mostrará todas las aplicaciones compatibles que están disponibles para utilizar con Android Auto™, cada vez que se inicie. Debe tener la aplicación compatible descargada y debe haber iniciado sesión en la aplicación para que funcione con Android Auto™. Consulte g.co/androidauto para ver la lista más reciente de aplicaciones disponibles para Android Auto™.

Comandos de voz de Android Auto

NOTA: La disponibilidad de la características depende de su proveedor de servicio y fabricante del teléfono. Algunas características de Android Auto pueden o no estar disponibles en su región y/o lenguaje.

Android Auto te permite usar tu voz para interactuar con la mejor tecnología de voz de Android de tu clase a través del sistema de reconocimiento de voz de tu vehículo y usar el plan de datos de tu smartphone para proyectar tu smartphone Android y varias de sus aplicaciones en tu pantalla táctil Uconnect. Conecta tu Android 6.0 o superior a uno de los puertos USB de los medios, utilizando el cable USB suministrado de fábrica, y presione el nuevo ícono de Android Auto que reemplaza el ícono de “Teléfono” en la barra de menú principal para iniciar Android Auto.

Presione y mantenga presionado el botón VR en el volante o presione y mantenga presionado el ícono “Micrófono” dentro de Android Auto para activar la VR de Android, que reconoce los comandos de voz naturales, para usar una lista de las características de su smartphone:

- Mapas
- Música
- Teléfono
- Mensajes de texto
- Aplicaciones adicionales

Apple CarPlay®

NOTA: La disponibilidad de la característica depende de la compañía telefónica y el fabricante de su celular. Algunas características de Android Auto™™ pueden o no estar disponibles en todas las regiones e idiomas.

Uconnect funciona perfectamente con Apple CarPlay®, la forma más inteligente y segura de usar su iPhone® en el coche y mantener el enfoque en el camino. Utilice la pantalla Uconnect, las perillas y controles del vehículo y su voz con Siri para acceder a Apple® Music, Maps, Mensajes y mucho más.

Para usar CarPlay®, asegúrese de usar el iPhone® 5 o posterior, haga que Siri esté habilitado en Configuración, asegúrese de que su iPhone® esté desbloqueado solo para la primera conexión, y luego use el siguiente procedimiento:

1. Conecte su iPhone® a uno de los puertos USB de medios en su vehículo.

NOTA: Asegúrese de usar el cable Lightning suministrado por la fábrica que viene con su teléfono, ya que los cables del mercado secundario pueden no funcionar.

2. Una vez que el dispositivo esté conectado y reconocido, el icono “Teléfono” en la barra de menús personalizada cambiará automáticamente al icono CarPlay®.

NOTA: CarPlay® debería iniciarse automáticamente, pero si no, consulte “Sugerencias y trucos para Android Auto™ y Apple CarPlay®” en esta sección para conocer el procedimiento para habilitar la función “AutoShow”. También puede tocar el icono de Apple CarPlay® en la pantalla para iniciarlo.



Uconnect 4 con pantalla de 7" y cobertura de datos LTE

- 1 - Cobertura de datos LTE
- 2 - Icono de Apple CarPlay®

NOTA: Para utilizar CarPlay®, asegúrese de que los datos estén encendidos y de que se encuentre en un área con cobertura celular. Los datos y la cobertura celular se muestran en el lado izquierdo de la pantalla de radio

Una vez que CarPlay® esté funcionando en su radio Uconnect, puede usar las siguientes funciones con el plan de datos de su iPhone®:

- Teléfono
- Música
- Mensajes
- Mapas

Teléfono



Con CarPlay®, presione y mantenga presionado el botón Phone en el volante para activar una sesión de reconocimiento de voz Siri. También puede presionar y mantener presionado el botón inicio dentro de CarPlay® para comenzar a hablar con Siri .

Esto le permitirá realizar llamadas o escuchar el correo de voz como lo haría normalmente con Siri en su iPhone®.

NOTA: Sólo pulsando temporalmente el botón VR en el volante se iniciará una sesión nativa VR, no una sesión Siri, y no funcionará con CarPlay®.

Música



El CarPlay® le permite tener acceso a sus artistas, a su lista de reproducción y la música de iTunes. Usando el icono del plan de datos del iPhone®, puede también seleccionar de la app, música, noticias, deportes, podcasts y más.

Mensajes



Con CarPlay®, presione y mantenga presionado el botón VR en el volante para activar una sesión de reconocimiento de voz Siri. También puede presionar y mantener presionado el botón inicio dentro de CarPlay® para comenzar a hablar con Siri .

Esto le permitirá realizar llamadas o escuchar el correo de voz como lo haría normalmente con Siri en su iPhone®.

Mapas



Para usar su Apple Maps® para navegar en el sistema Uconnect, inicie Car-Play y presione y mantenga presionado el botón VR en el volante para usar Siri para establecer el destino deseado. Alternativamente, elija un destino cercano pulsando Destinos y seleccionando una categoría, iniciando Siri desde la página de destinos o escribiendo un destino.

Apps

Para usar una aplicación compatible con CarPlay®, debe descargar la aplicación compatible y debe haber iniciado sesión en la aplicación. Consulte <http://www.apple.com/ios/CarPlay/> para ver la lista más reciente de aplicaciones disponibles para CarPlay®.

Comandos de voz de Apple Carplay

NOTA: La disponibilidad de la características depende de su proveedor de servicio y fabricante del teléfono. Algunas características de Apple Carplay pueden o no estar disponibles en su región y/o lenguaje.

Apple CarPlay le permite usar su voz para interactuar con Siri a través del sistema de reconocimiento de voz de su vehículo y utilizar el plan de datos de su smartphone para proyectar su iPhone y varias de sus aplicaciones en su pantalla táctil Uconnect. Conecte su iPhone 5 o superior a uno de los puertos USB de medios, utilizando el cable Lightning suministrado por la fábrica, y presione el icono CarPlay nuevo que reemplaza su icono de "Teléfono" en la barra de menú principal para iniciar Apple CarPlay. Presione y mantenga presionado el botón VR en el volante o presione y mantenga presionado el botón "Inicio" dentro de Apple CarPlay, para activar Siri, que reconoce comandos de voz naturales para usar una lista de características de su iPhone:

- Teléfono
- Música
- Mensajes
- Mapas
- Aplicaciones adicionales

NOTA: Apple Carplay es una marca registrada de Apple Inc. iPhone es una marca registrada de Apple Inc., registrado en los Estados Unidos y otros países. Los términos y condiciones de privacidad de Apple aplican.

Consejos y trucos Android Auto™ y Apple CarPlay®

Emparejamiento automático Bluetooth® de Android Auto™

Después de conectarse a Android Auto™ por primera vez y de someterse al procedimiento de configuración, el smartphone se sincronizará automáticamente con el sistema Uconnect a través de Bluetooth® sin necesidad de configurarlo cada vez que esté dentro del alcance si el Bluetooth® está activado.

NOTA: Las funciones de Android Auto™ no se pueden utilizar con Bluetooth®, se requiere una conexión USB para su uso. Android Auto™ utiliza las conexiones Bluetooth® y USB para funcionar y el dispositivo conectado no estará disponible para otros dispositivos cuando esté conectado mediante Android Auto™.

Dispositivos múltiples que se conectan al sistema Uconnect (sí así está equipado)

Es posible tener varios dispositivos conectados al sistema Uconnect. Por ejemplo, si utiliza Android Auto™ / Apple CarPlay®, el dispositivo conectado será el que se utilizará para realizar llamadas de manos libres o para enviar mensajes de texto manos libres. Sin embargo, también se puede emparejar otro dispositivo con el sistema Uconnect, a través de Bluetooth®, como fuente de audio, para que el pasajero pueda transmitir música.

SERVICIOS CONECTADOS DEL VEHÍCULO (SI ASÍ ESTÁ EQUIPADO)

¿Mi vehículo se encuentra siempre conectado?

Los vehículos equipados con los botones de llamada de asistencia y emergencia son vehículos conectados. Estos botones estarán ubicados en el espejo retrovisor o consola de todo, desentendiendo del vehículo. Si estos botones están presentes, usted cuenta con un radio con servicios conectados y puede sacar provecho de las múltiples características de un vehículo conectado.

Para más información consulte el capítulo “En caso de emergencia”.

Introducción a los servicios conectados del vehículo

Uno de los muchos beneficios en el sistema Uconnect es que puede aprovechar de los servicios conectados de SiriusXM Guardian. Para desbloquear el máximo potencial de SiriusXM Guardian™ en su vehículo, primero necesita registrarse en SiriusXM Guardian™.

¡ADVERTENCIA!

SIEMPRE maneje con precaución con sus manos sobre el volante. Usted tiene la responsabilidad completa y asume todos los riesgos relacionados con las características y aplicaciones del sistema Uconnect® en su vehículo. Únicamente utilice el sistema Uconnect® cuando sea seguro. No seguir estas indicaciones puede ocasionar un accidente el cual le ocasionará graves lesiones o la muerte.

NOTA: SiriusXM™ Guardian involucra la recolección, transmisión y uso de datos de su vehículo. Consulte “Recopilación de datos y privacidad” en “Uconnect + SiriusXM Guardian™” para obtener más información.

¿Qué es el SiriusXM Guardian™?

SiriusXM Guardian™ utiliza un dispositivo integrado en el sistema Uconnect instalado en su vehículo, que recibe señales GPS y se comunica con el centro de atención al cliente SiriusXM Guardian™ a través de redes de comunicaciones inalámbricas y terrestres. Dependiendo del tipo de dispositivo de su vehículo, algunos servicios de SiriusXM Guardian™ requieren red LTE (voz / datos) operable o una red 3G o 4G (datos) compatible con su dispositivo.

SiriusXM™ Guardian está disponible sólo en vehículos equipados comprados dentro de los Estados Unidos, Alaska, Hawaii, Puerto Rico y Canadá.

NOTA:

- Algunos servicios de SiriusXM Guardian™ dependen de un dispositivo Uconnect correctamente instalado y operativo, de la disponibilidad de la red celular compatible con el dispositivo de su vehículo y de la disponibilidad de la red GPS.
- No todas las funciones de SiriusXM Guardian™ están disponibles en todas partes en todo momento, especialmente en áreas remotas o cerradas.

- Otros factores fuera del control de SiriusXM Guardian™ que pueden limitar o impedir la prestación de servicios son colinas, estructuras, edificios, túneles, clima, daños al sistema eléctrico u otras partes importantes de su vehículo, congestión de la red, disturbios civiles, acciones de terceros o El gobierno, la falla de Internet o la ubicación física de su vehículo, como en una estructura de estacionamiento subterráneo o bajo un puente.

No todas las funciones de SiriusXM Guardian™ están disponibles para todos los modelos.

SiriusXM Guardian proporciona:

- La habilidad de bloquear / desbloquear remotamente sus puertas usando la aplicación SiriusXM Guardian™, llamando al Servicio al Cliente de SiriusXM Guardian™ o conectándose a su sitio propietario en www.mopar.com/en-us/care/owner-manual.html (Residentes de los Estados Unidos) o www.owners.mopar.ca (residentes canadienses). También puede iniciar de forma remota su vehículo (si está equipado) desde prácticamente cualquier lugar y activar su bocina y luces a través de la aplicación o sitio del propietario.
- Notificación de alarma de robo a través de texto o correo electrónico.
- Capacidad de “Send & Go” (enviar e ir) con la aplicación SiriusXM Guardian™. Utilice la aplicación SiriusXM Guardian™ para buscar, asignar y enviar fácilmente sus ubicaciones directamente a su Navegación Uconnect.
- La capacidad de localizar su vehículo, cuando usted olvida dónde estacionó, utilizando la función de localizador de vehículos de la aplicación SiriusXM Guardian™.

Antes de conducir, familiarícese con los servicios Uconnect System y SiriusXM Guardian™ fáciles de usar.

Los botones de llamada ASSIST y SOS en su espejo retrovisor

El botón ASSIST se utiliza para ponerse en contacto con Asistencia en carretera, Cuidado de vehículos, Cuidado de Uconnect y Asistencia al cliente de SiriusXM Guardian™. El botón de llamada de SOS lo conecta directamente con el servicio de atención al cliente de SiriusXM Guardian™ para obtener asistencia en caso de emergencia.

Activación

Para desbloquear todo el potencial de SiriusXM Guardian™ en su vehículo, debe activar sus servicios de SiriusXM Guardian™.

1. Presione el ícono Aplicaciones en la parte inferior de la pantalla del vehículo.
2. Seleccione el ícono Activar servicios de su lista de aplicaciones.
3. Seleccione “Atención al cliente” para hablar con un agente de atención al cliente SiriusXM Guardian™ que activará los servicios en su vehículo o seleccione “Introducir correo electrónico” para activarla en la Web.

Período de prueba incluido para vehículos nuevos

Su nuevo vehículo puede venir con un período de prueba incluido para el uso de los servicios de SiriusXM Guardian™ a partir de la fecha de compra del vehículo. Para comenzar con su período de prueba, se requiere inscripción en SiriusXM Guardian™. Los Uconnect 4C / 4C NAV incluye una prueba* de los servicios de SiriusXM Guardian™ desde la fecha de compra.

* Período de prueba incluido sólo se aplican a los vehículos nuevos.

Características y Paquetes

Después del período de prueba, debe comprar una suscripción para continuar con sus servicios llamando a un agente de atención a clientes de SiriusXM Guardian™

Guarde o llame a un agente de atención al cliente de SiriusXM Guardian™ al:

- Residentes de los EE. UU. Llame al 1-877-855-8400
- Residentes canadienses. Llame al 1-800-465-2001 (inglés) o 1-800-387-9983 (francés). Para obtener la información más reciente sobre los paquetes y la información de precios:
- Residentes de los EE. UU. Visite www.siriusxm.com/guardian
- Residentes canadienses. Visite www.siriusxm.com/guardian/ca

SiriusXM® ha creado una forma de hacer más fácil la suscripción.

Se mostrará un mensaje en la pantalla para suscribirse y escoger paquete. Vea los pasos siguientes para a SiriusXM® a través de la pantalla:

Comenzando con los servicios conectados de su vehículo

Descargue la aplicación de Uconnect

Una vez que haya activado sus servicios, estará a sólo unos pasos de usar los servicios conectados.

- Descargue la aplicación móvil Uconnect.
- Utilice el nombre de usuario y la contraseña de su cuenta de propietario para abrir la aplicación y luego configure un PIN.



A0401000291US

- Visite www.mopar.com y haga clic en el botón Iniciar sesión / Registrarse en la esquina superior derecha para registrar su cuenta en línea.
 - a. Haga clic en el botón Registrarse.
 - b. Seleccione el país y la dirección de correo electrónico correctos y luego haga clic en "Registrarse".

- c. Luego recibirá una notificación por correo electrónico para confirmar / verificar su cuenta recién creada.
- d. Después de hacer clic en el enlace de correo electrónico, lo llevará a un sitio Web y le pedirá que asigne una contraseña a su cuenta.
- e. Una vez que haya agregado una contraseña, el sitio Web lo dirigirá a su página de inicio donde puede agregar el VIN de su vehículo.

Para usar la aplicación Uconnect:

- Una vez que haya activado los servicios de SiriusXM Guardian™, descargue la aplicación Uconnect en su dispositivo móvil. Utilice el nombre de usuario y la contraseña de su cuenta de propietario para abrir la aplicación.
- Una vez en la pantalla “Remoto”, puede comenzar a usar el bloqueo / desbloqueo remoto de la puerta, el inicio remoto del vehículo, y activar el cuerno y las luces remotamente, si está equipado.
- Presione el botón “Ubicación” en la barra de menús inferior de la aplicación para abrir un mapa para localizar su vehículo o enviar una ubicación a su Navegación Uconnect, si está equipado.
- Presione el menú lateral “Configuración” en la esquina superior izquierda de la aplicación para abrir los ajustes de la aplicación y acceder a los Centros de asistencia telefónica.

NOTA: Para más información:

- Visitantes de los Estados Unidos visitan: [siriusxm.com/guardian](https://www.siriusxm.com/guardian)
- Los residentes canadienses visiten: [siriusxm.com/guardian/ca](https://www.siriusxm.com/guardian/ca)

Utilizando el sitio de propietarios

El sitio de propietarios, <https://www.mopar.com/om.html> le proporciona toda la información necesaria, en un solo lugar. Puede hacer un seguimiento del historial de servicio, encontrar los accesorios recomendados para su vehículo, ver videos acerca de las características de su vehículo y un fácil acceso a las guías de usuario y manuales. También es donde puede administrar su cuenta SiriusXM Guardian™. Esta sección lo familiarizará con los elementos del sitio web para obtener mejores resultados.

- Editar perfil:

Para administrar los detalles de la cuenta SiriusXM Guardian™, como son la información de contacto, contraseña y el PIN de SiriusXM Guardian™, haga clic en el botón “Edit profile” (editar perfil) para ingresar a los detalles de la cuenta.

- Estado de servicios conectados:

Le indicará estado del vehículo equipado con SiriusXM Guardian.

- Comandos remotos:

Para vehículos equipados con una suscripción activa de SiriusXM Guardian, presione uno de los iconos e ingrese su PIN de seguridad de cuatro dígitos para arrancar su vehículo a control remoto, asegurar o desasegurar las puertas o hacer sonar el claxon o encender las luces.

Edición de las notificaciones

Las notificaciones son un elemento importante en su cuenta SiriusXM Guardian™. Por ejemplo, cada vez que utilice los servicios remotos (como, asegurado remoto de las puertas), o si la alarma contra robo se activa, puede elegir por recibir un mensaje de texto y/o correo electrónico para notificarle del evento. Para configurar las notificaciones, siga estas instrucciones.

1. Ingrese a <https://www.mopar.com/om.html> con su cuenta de propietario.
2. De clic en el botón “Editar Perfil”.
3. Una vez ahí, usted puede editar las preferencias de notificaciones.
4. Usted puede ingresar un teléfono y/o dirección de correo electrónico para notificaciones, además de seleccionar los tipos de mensajes que recibirá.

Usando el SiriusXM Guardian™ (si así está equipado)

Llamada SOS

¡ADVERTENCIA!

SIEMPRE obedezca las leyes de tránsito y ponga atención al camino. Algunos servicios del sistema Uconnect, incluyendo SOS y la asistencia, no operarán sin una operación audible/datos o con conexión a datos 3G o 4G LTE (voz y datos) compatible con su dispositivo.

Acceso a los servicios de emergencia con sólo presionar un botón

Estado de luz indicadora	Descripción
Apagado	Sin llamada activa
Verde	Llamada activa en progreso
Rojo	Error en el sistema

Funciones de ayuda SiriusXM Guardian™

Con el SiriusXM Guardian™ tiene funciones de asistencia a bordo, localizadas en el espejo retrovisor diseñado para mejorar su experiencia de manejo, si necesita ayuda o soporte.

Descripción

La llamada SOS es una función que con sólo presionar el botón, puede ponerse en contacto con los servicios de emergencia. Es una manera cómoda de entrar en contacto con un operador en caso de emergencia. Cuando se realiza la conexión entre el vehículo y un operador, el vehículo inmediatamente transmite la información de su ubicación al operador. En caso de un choque menor, emergencia médica o cualquier otro tipo de emergencia, presione el botón SOS para llamar a un agente que puede enviarle asistencia a la ubicación de su vehículo.

NOTA: Algunos servicios de SiriusXM Guardian™ dependen de un sistema Uconnect correctamente instalado y operativo, de la disponibilidad de la red celular compatible con el dispositivo de su vehículo y de la disponibilidad de la red GPS. No todas las funciones de SiriusXM Guardian están disponibles en todas partes en todo momento, especialmente en áreas remotas o cerradas.

Cómo trabaja

1. Presione el botón de llamada “SOS” en el espejo retrovisor; la luz verde indicará que se ha hecho una llamada.

NOTA:

- En caso de que el botón de llamada “SOS” sea empujado accidentalmente, hay un retardo de diez segundos antes de que se coloque la llamada SOS. El sistema le avisará verbalmente de que se va a realizar una llamada. Para cancelar la conexión de llamada SOS, presione el botón de llamada “SOS” en el espejo retrovisor o presione el botón “Cancelar” en la pantalla dentro de diez segundos.
 - Durante una llamada SOS, el teléfono Bluetooth pareado se desconecta para que las llamadas entrantes o salientes pasen a través del sistema móvil en comparación con el sistema manos libres que no está disponible debido a la llamada SOS.
2. Una vez que se haya establecido una conexión entre el vehículo y un agente de atención al cliente de SiriusXM Guardian™, el sistema de llamada SOS conectará su vehículo con un agente de atención al cliente SiriusXM Guardian™ que permanecerá en la línea contigo.

NOTA: Las llamadas entre los ocupantes del vehículo y el centro de atención al cliente SiriusXM Guardian™ pueden ser registradas o monitoreadas para fines de aseguramiento de la calidad. A través de su inscripción en y uso de los servicios SiriusXM Guardian™, usted da su consentimiento para ser registrado.

Limitaciones del sistema de llamadas SOS

Los vehículos que se han comprado en los Estados Unidos y que viajan a México y Canadá pueden tener servicios limitados. En particular, las respuestas a Llamada SOS u otros servicios de emergencia pueden no estar disponibles o ser muy limitadas. Los vehículos comprados fuera de los Estados Unidos y Canadá no pueden recibir los servicios de SiriusXM Guardian™.

Si el sistema Llamada SOS detecta un mal funcionamiento, puede ocurrir cualquiera de lo siguiente en el momento en que se detecta el fallo:

- La luz del espejo retrovisor se iluminará continuamente en rojo.
- La pantalla mostrará el siguiente mensaje: “El teléfono del vehículo requiere servicio. Póngase en contacto con su distribuidor.”
- Un mensaje de audio en el vehículo indicará “El teléfono del vehículo requiere servicio. Póngase en contacto con su distribuidor.”

Incluso si el sistema de llamada SOS es totalmente funcional, los factores que están fuera del control de Stellantis pueden impedir o detener el funcionamiento del sistema de Llamada SOS. Estos incluyen, pero no se limitan a, los siguientes factores:

- El interruptor de ignición está en la posición OFF.
- Los sistemas eléctricos del vehículo no están intactos.
- El software y/o el hardware del sistema Llamada SOS están dañados durante un accidente de vehículo.

- La batería del vehículo pierde energía o se desconecta durante un accidente de vehículo.
- La cobertura de red LTE (voz / datos) o 3G o 4G (datos) y / o las señales de satélite de posicionamiento global no están disponibles u obstruidas.
- Congestión en la red.
- Clima.
- Edificios, estructuras, terreno geográfico o túneles.

Si su vehículo pierde energía de la batería por cualquier motivo (incluso durante o después de un accidente), el Llamada SOS System, entre otros sistemas del vehículo, no funcionará.

Requisitos

- Esta característica sólo está disponible en los vehículos vendidos en los EE.UU.
- El vehículo debe estar debidamente equipado con el sistema SiriusXM Guardian. El vehículo debe estar registrado con SiriusXM Guardian y tener una suscripción activa que incluya la característica aplicable.
- El vehículo debe tener una conexión de red operable LTE (voz / datos) o 3G o 4G (datos) compatible con su dispositivo.
- El vehículo debe estar encendido en la posición ON / RUN o ACC (Accesorio) con un sistema eléctrico que funcione correctamente.

¡ADVERTENCIA!

- Nunca coloque nada sobre o cerca del LTE del vehículo (voz / datos) o 3G o 4G (datos) y antenas GPS. Puede evitar la recepción de señal LTE (voz / datos) o 4G (datos) y GPS, lo que puede impedir que su vehículo realice una llamada de emergencia.

¡ADVERTENCIA!

- No añada ningún equipo eléctrico de posventa al sistema eléctrico del vehículo. Esto puede impedir que su vehículo envíe una señal para iniciar una llamada de emergencia. Para evitar interferencias que puedan causar que la llamada SOS falle, nunca agregue equipo de posventa (por ejemplo, radio móvil bidireccional, radio CB, registrador de datos, etc.) al sistema eléctrico de su vehículo o modifique las antenas de su vehículo. SI SU VEHÍCULO PIERDE EL PODER POR CUALQUIER RAZÓN (INCLUYENDO DURANTE O DESPUÉS DE UN ACCIDENTE), NI LAS APLICACIONES UCONNECT NI LOS SERVICIOS TUTORIALES SIRIUSXM NO SE PERATURARÁN.
- El controlador de retención de ocupante (ORC) enciende la luz de advertencia de bolsa de aire en el panel de instrumentos si se detecta un fallo en cualquier parte del sistema de bolsas de aire. Si la luz de advertencia de bolsa de aire está iluminada, es posible que el sistema de bolsas de aire no funcione correctamente y que el sistema Llamada SOS no pueda enviar una señal al centro de atención al cliente SiriusXM Guardian. Si la luz de advertencia de la bolsa de aire está iluminada, El servicio de su vehículo inmediatamente.
- Ignorar la luz del espejo retrovisor podría significar que no tendrá servicios de llamada SOS si es necesario. Si la luz del espejo retrovisor está iluminada, y solicite a un distribuidor autorizado que llame inmediatamente al sistema Llamada SOS.
- Si alguien en el vehículo podría estar en peligro (por ejemplo, el fuego o el humo es visible, las condiciones peligrosas del camino o la ubicación), no espere a que el contacto de voz de un agente de atención al cliente SiriusXM Guardian™. Todos los ocupantes deben salir del vehículo inmediatamente y moverse a un lugar seguro.
- El no realizar el mantenimiento programado e inspeccionar su vehículo con regularidad puede ocasionar daños en el vehículo, accidentes o lesiones.

SOS automático (sí así está equipado)

SOS automático es un servicio de seguridad de manos libres que puede conectarlo inmediatamente con ayuda en caso de que se desplieguen las bolsas de aire de su vehículo. Después de un accidente, un agente en vivo se comunicará con usted a través del sistema Uconnect y alertará a los servicios de emergencia.

NOTA: Se requiere una suscripción activa a SiriusXM Guardian™ para que esta función funcione.

Después de un choque en el que se despliegan las bolsas de aire:

1. SOS automático iniciará una llamada con un agente.
2. Un agente recibirá la llamada y confirmará la ubicación de la emergencia.
3. Si es necesario, el agente solicitará la asistencia de los servicios de emergencia.

4. Los primeros en responder llegarán a la escena. El agente permanecerá en la llamada hasta que lleguen los servicios de emergencia.

NOTA:

- Los agentes están disponibles las 24 horas del día, los 7 días de la semana para ayudarlo en caso de una emergencia.
- En su nombre, los agentes pueden notificar a los miembros de la familia sobre la colisión.
- Los agentes pueden informar a los socorristas de la situación antes de que lleguen a la escena.
- En caso de que los ocupantes del vehículo no puedan hablar, los servicios de emergencia se enviarán en función de las últimas coordenadas GPS conocidas.
- Los servicios conectados de SiriusXM Guardian™ dependen de un dispositivo telemático operativo, una conexión celular, un mapa de navegación, datos y recepción satelital GPS, lo que puede limitar la capacidad de comunicarse con el centro de respuesta o comunicarse con el soporte de emergencia.
- Se aplican los términos de servicio de Uconnect y el acuerdo de suscripción de SiriusXM Guardian™. Consulte los términos de servicio para conocer la limitación completa del servicio.

Comandos remotos

En la pantalla de comandos remotos, tiene acceso a distintas características del vehículo que pueden ser controladas remotamente desde su dispositivo móvil. Estas características incluyen bloqueo/desbloqueo de puertas, arranque remoto, y la activación del claxon y luces del vehículo.

Bloquear	Presionar este botón bloqueará su vehículo.
Arranque del vehículo	Presione este botón para arrancar su vehículo.
Claxon y luces	Presione este botón para activar el claxon y luces exteriores.
Desbloquear	Presionar este botón desbloqueará su vehículo.
Cancelar arranque del vehículo	Presione este botón para cancelar el arranque remoto..

Los comandos remotos le permiten enviar solicitudes a su vehículo en alguna de las siguientes formas:

- Desde cualquier parte utilizando su dispositivo móvil y aplicación Uconnect.
- Desde su computadora en el sitio de propietarios (no disponible en todas las funciones).
- Comunicándose al centro de atención a clientes de SiriusXM Guardian (no disponible en todas las funciones).

Utilizando un comando remoto a través de su dispositivo y aplicación móvil Uconnect

1. Presione el ícono del comando remoto deseado en su dispositivo móvil.
2. Una ventana emergente aparecerá preguntándole su número de identificación personal de SiriusXM Guardian (que es el mismo código de 4 dígitos que estableció al activarlo). Ingrese el código en el teclado.
3. Podría tomar 30 segundos o más para que el comando sea enviado a su vehículo.
4. Aparecerá un mensaje en pantalla para hacerle saber si el comando fue recibido por su vehículo.

Utilizando un comando remoto a través del sitio de propietarios

1. Inicie sesión en el sitio de propietarios correspondiente usando el nombre de usuario y contraseña que utilizó al registrar su sistema SiriusXM Guardian™.

NOTA: Si olvidó su usuario y contraseña, los vínculos proporcionados en el sitio web le ayudarán a recuperarlo.

2. Si tiene más de un vehículo registrado en el sitio de propietarios, seleccione el vehículo al que desea enviar el comando dando clic en su imagen en la parte superior.
3. Debajo de la imagen del vehículo, verá una fila de íconos. En el “dashboard”, podrá visualizar los comandos remotos. Presione el ícono deseado para activar esa característica.
4. Se le solicitará su número de identificación personal de SiriusXM Guardian (que es el mismo código de 4 dígitos que estableció al activarlo). Por favor ingrese el código.
5. Aparecerá un mensaje en pantalla para hacerle saber si el comando fue recibido por su vehículo.

Contacto con el centro de atención a clientes SiriusXM Guardian (por ejemplo, en caso de un bloqueo accidental)

1. Contacte al centro de atención a clientes SiriusXM Guardian cuando no sea posible bloquear su vehículo a través de la aplicación o transmisor.
2. Por motivos de seguridad, el agente al teléfono verificará su identidad preguntándole su número de identificación personal de SiriusXM Guardian.
3. Después de proporcionar el número, usted puede solicitar la realización del comando remoto.

NOTA: Cualquier persona que tenga acceso a su PIN podría solicitar el comando remoto. Es responsabilidad proteger su PIN apropiadamente.

Bloquear y desbloquear puertas de forma remota

Descripción

Esta característica le permite Asegurar y desasegurar su vehículo desde prácticamente cualquier lugar mediante su computadora o aplicación para Smartphone sin utilizar su transmisor.

Condiciones de operación

- El vehículo debe encontrarse en “P” o detenido.
- El vehículo debe encontrarse en área abierta y con recepción celular.
- Su dispositivo debe contar con señal de celular o conexión Wi-Fi.

Requisitos

- El vehículo debe estar debidamente equipado con el sistema SiriusXM Guardian™.
- El vehículo debe encontrarse en área abierta y con recepción celular.
- El vehículo debe estar registrado con SiriusXM Guardian™ y tener una suscripción activa que incluye la característica aplicable o la aplicación.
- Si se utiliza la aplicación SiriusXM Guardian™ al comando de su vehículo, su smartphone debe ser compatible y una conexión operable 1X(voz/datos) o conexión a red 3G o 4G, y estar dentro de la cobertura de los mensajes de texto de voz.
- Un ciclo de encendido es necesario para algunos comandos remotos como el arranque remoto del vehículo y asegurado/desasegurado remoto de la puerta, seguido de la activación remota del claxon y de las luces.
- Su solicitud de bloqueo/desbloqueo de puertas no será procesada si el vehículo está en movimiento, con la ignición encendida o durante una llamada de emergencia activa.

NOTA: Todos los demás servicios remotos deben ser realizados a través del sitio de propietario o a través de la aplicación Uconnect en un dispositivo compatible.

Arranque remoto del vehículo

Descripción

La función de arranque remoto del vehículo le brinda la posibilidad de arrancar el motor de su vehículo, sin las llaves y desde prácticamente cualquier distancia. Una vez arrancado, los controles del clima se ajustan para calentarlo o enfriar el interior del vehículo antes de que entre.

También puede enviar un comando para apagar el motor que ha sido arrancado a control remoto. Después de 15 minutos si no ha entrado a su vehículo con la llave, el motor se apagará automáticamente.

Esta función remota requiere su vehículo esté equipado de fábrica con un sistema de arranque remoto.

Si quiere, puede ajustar notificaciones cada vez que se envíe el comando de activación/cancelación del arranque remoto.

Condiciones de operación

- El vehículo debe encontrarse apagado o en modo ACC (accesorios).
- El vehículo fue encendido con el transmisor dentro de los últimos 14 días.
- El vehículo debe encontrarse en “P” o detenido.
- La alarma de seguridad del vehículo se encuentra armada y no ha sido disparada desde el último arranque.

- Las puertas traseras, cofre y compuerta trasera se encuentran cerrados.
- La luz de advertencia de revisión del motor (MIL) debe encontrarse apagada.
- El vehículo debe encontrarse con al menos un cuarto del tanque de combustible, así como con aceite y energía en la batería del vehículo.
- Las luces de advertencia del vehículo deben encontrarse apagadas.
- El vehículo debe encontrarse equipado con transmisión automática.
- El vehículo debe encontrarse en área abierta y con recepción celular.
- Su dispositivo debe contar con señal de celular o conexión Wi-Fi.

NOTA: Los agentes en el centro de atención a clientes no están autorizados para realizar un arranque remoto.

Claxon y luces remotas

Descripción

Es fácil ubicar un vehículo en la oscuridad, o en estacionamientos oscuros o ruidosos, activando el claxon y luces. Esto también puede ayudar en ocasiones donde necesite atraer la atención a su vehículo por algún motivo.

Si quiere, puede notificar la configuración de su cuenta, recibirá un correo electrónico o mensaje de texto (SMS) cada vez que se envía un comando de arrancar o cancelar el arranque a control remoto.

Condiciones de operación

- El vehículo debe encontrarse en "P" o detenido.
- El vehículo debe encontrarse en área abierta y con recepción celular.
- Su dispositivo debe contar con señal de celular o conexión Wi-Fi.

NOTA: Esta característica está diseñada para hacer ruido y darse a ubicar. Por favor tome en cuenta sus alrededores al utilizar esta característica. Usted es responsable de cumplir las leyes locales, reglamentos y órdenes en la ubicación física del vehículo al utilizar esta característica.

Llamada de asistencia en la camino

Descripción

Los vehículos equipados con la función del sistema SiriusXM Guardian™ contendrán un botón ASSIST en el vehículo. Una vez activados los servicios de SiriusXM Guardian™, el botón ASSIST puede conectarte a distintos centros de atención. Será redirigido a uno de los siguientes servicios:

- Llamada de Asistencia en la camino — Si recibe un neumático desinflado o necesita un remolque, estará conectado con alguien que pueda ayudarlo en cualquier momento. Se pueden aplicar cargos adicionales. (Vea la sección de Aclaraciones abajo para más detalles.)
- Atención al cliente de SiriusXM Guardian — Comuníquese con el centro de atención al cliente de SiriusXM Guardian Customer Care para activar sus servicios, renovarlos después de que expire su período de prueba y para recibir soporte en su sistema SiriusXM Guardian o ayudar a responder cualquier pregunta general relacionada con sus servicios conectados.

- Llamada a soporte a clientes Uconnect — Soporte para todas las funciones no conectadas del sistema Uconnect, como funciones de radio y conexiones Bluetooth.
- Llamada para soporte del vehículo — Apoyo total para su vehículo.

Cómo funciona

Usted o alguien en el vehículo simplemente presione el botón ASSIST situado en el espejo retrovisor y se le presentará con sus opciones ASSIST en la pantalla. Haga su selección presionando la pantalla.

Requisitos

- Esta función sólo está disponible en los vehículos vendidos en los Estados Unidos.
- El vehículo debe estar debidamente equipado con el sistema SiriusXM Guardian™.
- El vehículo debe tener una conexión de red LTE (voz / datos) operativa o 3G o 4G (datos).
- El vehículo debe estar registrado con SiriusXM Guardian™ y tener una suscripción activa que incluya la característica aplicable.
- El vehículo debe estar encendido en la posición ON / RUN o ACC (Accesorio) con un sistema eléctrico que funcione correctamente.

Avisos legales

Si se proporciona Llamada de Asistencia en la Carretera a su vehículo, usted acepta ser responsable de cualquier costo adicional del servicio de asistencia en carretera que pueda incurrir. Para brindarle los servicios de SiriusXM Guardian™, podemos registrar y monitorear sus conversaciones con Llamada de Asistencia en la Carretera, Cuidado del Vehículo, Cuidado Uconnect, o Atención al Cliente SiriusXM Guardian™, ya sea que dichas conversaciones sean iniciadas a través de los servicios SiriusXM Guardian™ en su vehículo o vía Un teléfono fijo o un dispositivo móvil y puede compartir la información obtenida a través de dicha grabación y monitoreo de acuerdo con los requisitos reglamentarios. Usted reconoce, acepta y consiente en cualquier grabación, monitoreo o intercambio de información obtenida a través de dichas grabaciones de llamadas.

Send & Go (Enviar e Ir)

Descripción

La función Enviar e ir de la aplicación Uconnect le permite buscar un destino en su dispositivo móvil y, a continuación, enviar la ruta al sistema de navegación de su vehículo.

Cómo funciona

1. Utilice la aplicación SiriusXM Guardian™ para encontrar el destino. Hay varias maneras de encontrar un destino. Después de seleccionar la pestaña "Ubicación" en la parte inferior de la aplicación, navegue por una de las categorías proporcionadas o escriba el nombre o la palabra clave en el cuadro de búsqueda situado en la parte superior de la aplicación. También puede seleccionar categorías como Favoritos, o Lista de contactos.

2. Seleccione su destino en la lista que aparece. La información de ubicación se mostrará en el mapa.

Desde esta pantalla, usted será capaz de:

- Ver la ubicación en un mapa.
 - Ver la distancia desde su ubicación actual.
 - Envíe la dirección seleccionando “Enviar al vehículo” de la aplicación para móviles.
3. Envíe el destino a la Navegación de su sistema Uconnect en su vehículo. También puede llamar al destino presionando “Botón de llamada”.
 4. Confirme su destino dentro de su vehículo presionando la opción “Enviar al vehículo” en la ventana emergente que aparece en la pantalla de la radio.

Requisitos

- El vehículo debe tener una conexión de red operable LTE (voz / datos) o 3G o 4G (datos) compatible con su dispositivo.
- El vehículo debe estar registrado con SiriusXM Guardian™ y tener una suscripción activa que incluya la característica aplicable.

Buscador de vehículo

Descripción

La función Finder de vehículos de la aplicación Uconnect le permite encontrar la ubicación de su vehículo estacionario cuando lo ha perdido.

También puede sonar la bocina y el flash de las luces para hacer encontrar su vehículo aún más fácil.

Cómo funciona

Seleccione la función Buscador de vehículos dentro de la aplicación móvil y seleccione la pestaña Ubicación en la parte inferior de la aplicación. Luego, presione el ícono de Vehículo para encontrar su vehículo.

Requisitos

- El Buscador de Vehículos no funcionará mientras el vehículo esté en movimiento.
- El vehículo debe estar debidamente equipado con el sistema Uconnect.
- El vehículo debe tener un LTE operable (voz / datos) o 3G o 4G (datos) conexión de red compatible con su dispositivo.
- El vehículo debe estar registrado con SiriusXM Guardian y tener una suscripción activa que incluya la característica aplicable.
- La ignición del vehículo debió encenderse en los últimos 14 días.

Hotspot Wi-Fi 4G (si así está equipado)

Descripción

El punto de acceso Wi-Fi 4G es un servicio en el vehículo que conecta su dispositivo a una red LTE (voz / datos) o 4G (datos) que está lista para ir donde quiera que esté.

Después de realizar la compra, encienda el Wi-Fi de su dispositivo y conecte sus dispositivos.

- Permite que todos tus pasajeros estén conectados simultáneamente a la web.
- Conecte varios dispositivos a la vez.
- Cualquier dispositivo habilitado para Wi-Fi, como una computadora portátil o cualquier otro medio habilitado para portátiles, puede conectarse a través de su red privada en el vehículo.
- Una conexión segura de alta velocidad permite que cualquier persona de su red privada acceda a la Web, lo que es ideal para trabajar y relajarse.

¡ADVERTENCIA!

El conductor NUNCA debe usar el punto de acceso Wi-Fi 4G mientras conduce el vehículo, ya que hacerlo puede resultar en un accidente que involucre lesiones graves o la muerte.

Cree un punto de acceso Wi-Fi 4G para usar en su vehículo (si así está equipado)

¿Cómo funciona?

La función de punto de acceso Wi-Fi 4G proporciona a los pasajeros del vehículo un punto de acceso a Internet en el vehículo, utilizando la radio como punto de acceso. El punto de acceso permitirá que los dispositivos en el vehículo habilitados para Wi-Fi (como una computadora portátil o cualquier otro dispositivo multimedia habilitado para portátiles) se conecten de forma inalámbrica a Internet. Uconnect ofrece un período de prueba gratuito de 3 meses que incluye 1 GB de datos totales. La prueba se puede activar en cualquier momento durante el primer año de propiedad del vehículo nuevo.

Utilice una de estas tres formas de comprar una suscripción al punto de acceso Wi-Fi 4G:

1. Desde la pantalla táctil de su vehículo, seleccione la aplicación 4G Wi-Fi Hotspot, presione el botón *Cómo comprar* y siga las instrucciones.
2. Inicie sesión en el sitio del propietario y haga clic en el enlace al portal de AT&T para configurar.
3. Para los clientes de autos conectados existentes: presione el botón *ASIST* para que se lo dirija a un agente de atención al cliente de AT&T que lo asistirá.

Una vez que haya comprado el punto de acceso Wi-Fi 4G, puede cambiar su nombre y la contraseña seleccionando la aplicación de punto de acceso Wi-Fi y presionando el botón *Configurar punto de acceso Wi-Fi*. También puede ver los dispositivos conectados desde la pantalla de la aplicación presionando el botón *Ver dispositivos conectados*.

NOTA: No se requiere una suscripción a SiriusXM Guardian™ para comprar y usar el punto de acceso Wi-Fi 4G.

¡ADVERTENCIA!

Conduzca siempre de forma segura con las manos en el volante y obedezca todas las leyes aplicables. El conductor tiene toda la responsabilidad y debe asumir todos los riesgos relacionados con el uso de las funciones y aplicaciones de este vehículo. Utilice las funciones y aplicaciones de este vehículo solo cuando sea seguro hacerlo. El incumplimiento puede resultar en un accidente con lesiones graves o la muerte.

Asistencia de vehículos robados(sí así está equipado)

Descripción

Si su vehículo es robado, el agente del centro de atención a clientes SiriusXM Guardian™ puede ayudar a localizar el vehículo robado y trabajar con las fuerzas policíacas para recuperarlo.

¿Cómo funciona?

1. Si su vehículo es robado póngase en contacto con la policía inmediatamente. Ellos trabajarán con usted para presentar la denuncia del vehículo robado.
2. Posteriormente informe al agente del centro de atención a clientes SiriusXM Guardian™ que su vehículo ha sido robado. Puede ponerse en contacto con llamando al número 1-844-796-4827.

El agente le pedirá el número de denuncia del vehículo robado (emitida por la policía). Si cuenta con la aplicación móvil SiriusXM Guardian™, puede presionar el botón de ajustes, seleccione “Centros de atención - Asistencia” para hacer la llamada.

3. El agente del centro de atención a clientes SiriusXM Guardian™ autenticará que usted sea el propietario del vehículo y lo pondrá en contacto con la policía con quien presentó la denuncia del vehículo robado.
4. El agente del centro de atención a clientes SiriusXM Guardian™ trabaja con la policía para rastrear e intentar recuperar el vehículo. La policía se comunicará con usted en caso de que el vehículo sea recuperado. Mientras la investigación está en camino, deberá ponerse en contacto con la compañía de seguros para informar de la situación.

Requisitos

- El vehículo deberá estar equipado con el sistema Uconnect.
- El vehículo debe tener una conexión operable LTE (voz / datos) o red de datos 3G o 4G.
- El vehículo debe estar registrado con SiriusXM Guardian™ y debe tener una suscripción activa que incluya la función de la aplicación o aplicaciones.

NOTA: No todas las funciones de SiriusXM Guardian™ están disponibles en todas partes en todo momento, particularmente en áreas remotas o cerradas.

Reporte mensual de estado del vehículo

Descripción

El reporte mensual de estado del vehículo es un servicio de Uconnect que le envía un resumen de rendimiento de los sistemas clave del vehículo cada mes de forma que usted esté al tanto de las necesidades de servicio de su vehículo. Este servicio es proporcionado como una asistencia y no reemplaza el mantenimiento regular y programado de su vehículo.

Para proporcionar el reporte mensual de estado del vehículo, el sistema Uconnect puede transmitir datos del vehículo a SiriusXM Guardian™ y a Stellantis, como el estado y rendimiento del vehículo, la ubicación del mismo, el uso de las distintas características del vehículo, y otros datos.

Esta recopilación y transmisión de datos comienza cuando se inscribe en SiriusXM Guardian™ y continuará incluso si cancela su suscripción a SiriusXM Guardian™, a menos que llame al Servicio de atención al cliente de SiriusXM Guardian™ y les diga que desactiven su Servicios Uconnect.

Para obtener más información sobre la política de privacidad de SiriusXM Guardian™, consulte <https://siriusxmcvs.com/privacy-policy>.

Alerta de estado del vehículo

Descripción

El vehículo le enviará una alerta si detecta algún problema en los sistemas clave del vehículo. Para mayor información visite el sitio web de propietarios.

NOTA: Las alertas de estado del vehículo requieren que se registre y active sus servicios. Durante este proceso, se le pedirá un correo electrónico en el cual se le enviarán los reportes.

Notificaciones en el vehículo (si así está equipado)

Descripción

Su vehículo le envía notificaciones para recordarle cuando se necesita un servicio, o cualquier otra información importante, como avisos de revisión. Cuando reciba una notificación a través de la pantalla, presione “OK” borrar el mensaje o presione “Call Care” para hablar con un agente de SiriusXM Guardian™.

NOTA: Presionar OK o X botón en la pantalla emergente, cerrará la pantalla emergente y se desplegará el buzón de Mensajes en el vehículo, puede reabrir o borrar mensajes.

Amazon Alexa® Skill (si así está equipado)

¡Disfrute de la comodidad de usar su voz para controlar su vehículo con Amazon Alexa!

Con Amazon Alexa, puede conectarse a su vehículo y acceder de forma remota a servicios y funciones clave.

Si su vehículo está equipado con Uconnect Navigation, puede enviar un destino directamente a su vehículo usando Alexa.

Si necesita ayuda, siempre puede pedir ayuda a Alexa o completar una lista de comandos diciendo:

“Alexa, pídele ayuda a <nombre de la marca> con mi coche”.

Estas son algunas de las muchas preguntas que puede hacer.

Alexa:

- “Alexa, pídele a <marca del vehículo> que comience mi <nombre del vehículo> con tu código de voz”.
- “Alexa, pídele a <marca del vehículo> que bloquee mi <nombre del vehículo> con tu código de voz”.
- “Alexa, pídele a <marca del vehículo> que envíe 1000 Chrysler Drive, Auburn Hills, Michigan a mi <nombre del vehículo>”.
- “Alexa, pregunta a <marca del vehículo> cuál es el nivel de combustible de mi <nombre del vehículo>”.

Se requiere una suscripción activa a SiriusXM Guardian™. Para usar Amazon Alexa, primero, regístrese en SiriusXM Guardian™

A continuación, vincule el sistema Uconnect de su vehículo a Amazon Alexa:

1. Descargue la aplicación Amazon Alexa en su dispositivo móvil (Apple® o Android™).
2. Una vez en la aplicación, toque MENÚ y vaya a HABILIDADES.
3. Busque la habilidad de <marca de vehículo> y, a continuación, toque Activar.
4. Toque GUARDAR CONFIGURACIÓN cuando se le solicite.
5. Vincula el nombre de la marca del vehículo a la habilidad <marca del vehículo> tocando ENLACE CUENTA.
6. Inicie sesión con las credenciales de su cuenta de propietario.

Este será el mismo nombre de usuario y contraseña que usó cuando se registró para los servicios conectados de SiriusXM Guardian™. Habrá configuraciones adicionales para confirmar en la siguiente pantalla.

7. AUTORIZAR la cuenta para volver a la Habilidad <marca del vehículo>.

¡Ahora puede comenzar a usar la habilidad <marca de vehículo> en Alexa!

Asistente Google (si así está equipado)

Con el Asistente Google Usted puede obtener ayuda y mantener un seguimiento de su vehículo. El Asistente está disponible en diversos dispositivos incluyendo teléfonos Android™, iPhone® o bocinas activadas por voz como Google Home. Si necesita asistencia, solicite ayuda a Google, o para una lista de comandos diga: "Hey Google, pregunta a <nombre de la marca> por ayuda con mi vehículo".

Aquí hay algunos ejemplos de comandos:

- "Hey Google®, pregunte a Jeep para encender mi Wrangler con el pin XXXX".
- "Hey Google®, pregunte a Dodge para bloquear mi Challenger con el pin XXXX".
- "Hey Google®, pregunte a Chrysler enviar la dirección Chrysler Drive 1000, Auburn Hills, Michigan a mi Pacifica".
- "Hey Google®, pregunte a Chrysler cuál es el nivel de combustible de mi Pacifica con el PIN XXXX".

Para enlazar su cuenta Uconnect con el Asistente Google, siga los pasos a continuación:

1. Descargue e instale la aplicación del Asistente Google en su teléfono inteligente desde la App Store o Google Play.
2. Después de la instalación, ingrese a la aplicación del Asistente Google con su ID de Gmail. Verifique la cuenta presionando el ícono en la esquina superior derecha.
3. Presione el botón "Descubrir" en la esquina izquierda de la pantalla. Ingrese el nombre de la marca.
4. Una ventana emergente aparecerá para ligar su cuenta Uconnect. Presione en "Enlazar Uconnect a Google".
5. Presione "Ingresar" y proporcione su dirección de correo electrónico y contraseña creada cuando activo los servicios de Uconnect.
6. Finalmente, presione "Autorizar" para completar el proceso de enlace.

Ahora puede solicitarle al Asistente Google ayuda con:

- El arranque remoto del motor, o cancelar un arranque remoto.
- Enviar un destino al navegador integrado al sistema Uconnect.
- Monitoreo de la información vital del vehículo como presión de llantas, nivel de combustible y vida del aceite.
- ¡Y más!

Alertas Familiares (si así está equipado)

Las alertas familiares ayudan a promover una conducción más segura y le dan tranquilidad cuando sus seres queridos están conduciendo. Puede establecer límites, monitorear la velocidad de manejo y localizar la ubicación de su vehículo en cualquier momento y cualquier lugar. Use la aplicación Uconnect para configurar las alertas:

- Alerta de límite

La Alerta de límite le permite saber el momento en que su vehículo es manejado fuera o dentro de un límite geográfico que haya configurado.

- Alerta de horario

La alerta de horario le permite saber cuando su auto está siendo manejado fuera del horario establecido.

- Alerta de velocidad

Recibe una alerta cuando su auto excede el límite de velocidad establecido

- Alerta de valet

Le permite saber si y cuando, su vehículo es conducido fuera de los 0.402km (0.25 millas) de una zona de entrega de valet.

Integración de SmartWatch (si así está equipado)

La Integración de SmartWatch coloca la aplicación Uconnect directamente en su Reloj Apple® o Android™. Para iniciar, siga estos pasos:

1. Descargue la aplicación Uconnect desde App Store® o Google Play.
2. Ingrese a la aplicación desde su teléfono móvil utilizando el nombre de usuario y la contraseña creadas cuando configuró su cuenta la primera vez.
3. Asegúrese de que su reloj y teléfono móvil estén conectados a través de Bluetooth®.
4. Debe aparecer la aplicación Uconnect en su SmartWatch.

Una vez que esté la aplicación en su SmartWatch, puede disfrutar de estas características:

- Cerrar y abrir su vehículo tocando el botón de cierre remoto en la aplicación e introduciendo su pin.
- Encender o apagar su vehículo remotamente.
- Ver estados importantes en su vehículo como nivel de combustible, localización del vehículo, alerta de presión de llantas y más.

Para ayuda, refiérase al canal Uconnect en YouTube para integración de SmartWatch.

Mercado (sí así está equipado)

Con la aplicación móvil de mercado puede disfrutar de transacciones seguras y sin problemas desde la comodidad de su vehículo.

Haga reservas en restaurantes, haga pedidos de comida o pague otros bienes y servicios directamente desde la pantalla táctil del vehículo.

Para comenzar con Mercado en la pantalla táctil:

1. Presione el botón Mercado en el cajón de la aplicación móvil.
2. Presione "Comenzar".
3. Presiona "Envíame un mensaje de texto con un enlace" e ingresa tu número de teléfono para recibir un mensaje de texto con instrucciones sobre cómo configurar Mercado.

NOTA: Si el mensaje de texto no llega, presione el botón Reenviar texto. Puede que tarde un minuto en recibir el mensaje de texto.

4. Una vez que reciba el mensaje de texto, presione el enlace proporcionado. Se le dirigirá a una pantalla de inicio de sesión. Introduce tu correo electrónico y contraseña. A continuación, podrá utilizar Mercado.
5. Si no tiene una cuenta, presione “Registrarse ahora” para crear una.
6. Acepte los Términos de servicio de Mercado.
7. Ingrese la información de su tarjeta de crédito y presione “Siguiendo”.
8. Ingrese su número de teléfono y presione “Siguiendo”.
9. El sistema verificará el número de teléfono. Una vez verificado, Mercado estará disponible para su uso. Presione el botón OK.

Desde el portal en línea, <https://market.mopar.com/home>, puede vincular cuentas de lealtad y comenzar a recibir beneficios de ellas mientras sigue usando Mercado y ver su historial de compras.

Administración de su cuenta de SiriusXM Guardian™

Para administrar su cuenta SiriusXM Guardian™

Para administrar su cuenta, presione el botón de asistencia en el vehículo, o llame a el centro de atención a clientes SiriusXM Guardian™.

NOTA: Se recomienda, al vender su vehículo, o entregar su arrendamiento, llamar a SiriusXM Guardian™ Care para eliminar sus datos personales.

Preguntas frecuentes

Para obtener información adicional sobre SiriusXM Guardian™, los suscriptores activos pueden presionar el botón ASSIST (si está equipado) y luego seleccionar SiriusXM Guardian™ Call en la pantalla táctil de su vehículo para comunicarse con SiriusXM Guardian™. Su llamada será dirigida a un agente de SiriusXM Guardian™ o retenida en una cola hasta que haya un agente disponible. Si no tiene una suscripción activa, presione el botón ASSIST y presione el botón Activar en la pantalla táctil para activar los servicios.

Preguntas frecuentes de la llamada de emergencia (sí así está equipado)

1. ¿Qué sucede si presiono accidentalmente el botón de llamada SOS en el espejo? Usted tiene 10 segundos después de presionar el botón Llamada SOS para cancelar la llamada. Para cancelar la llamada, presione el botón de llamada “SOS” nuevamente o presione el botón “cancelar” en la pantalla del vehículo.
2. ¿Qué tipo de información se envía cuando uso el botón de llamada SOS desde mi vehículo? Cierta información del vehículo, como la marca y el modelo, se transmite junto con la última ubicación GPS conocida.
3. ¿Cuándo puedo usar el botón de llamada SOS?

Puede utilizar el botón de llamada SOS para hacer una llamada si usted o alguien más necesita ayuda de emergencia.

Preguntas frecuentes del desbloqueo/bloqueo remoto con servicios conectados

1. ¿Cuánto tiempo se tarda en abrir o cerrar la puerta?

Depende de diversas condiciones, puede tomar tres minutos o más para que la solicitud llegue a su vehículo, aunque Uconnect® siempre se esfuerza por mejorar el rendimiento.

2. ¿Cuál es más rápido, mi control remoto sin llave o la aplicación de SiriusXM Guardian™?

Su control remoto sin llave es más rápido para asegurar o desasegurar la puerta, sin embargo, su alcance es limitado y a veces puede llegar a estar fuera de lugar o encerrado en el vehículo. La aplicación de SiriusXM Guardian™ es útil para estas y otras situaciones.

3. ¿Mi vehículo estará seguro si extravió mi smartphone?

La gente a veces pierde sus teléfonos, por lo que las medidas de seguridad han sido diseñadas dentro de la aplicación SiriusXM Guardian™. Se le pedirá su nombre de usuario, contraseña y número de seguridad PIN Uconnect® para ayudarlo a que nadie puede entrar en su vehículo si llegan a encontrar su smartphone.

4. ¿Por qué no todos los teléfonos utilizan la aplicación SiriusXM Guardian™?

La aplicación SiriusXM Guardian™ ha sido diseñado para trabajar en la mayoría de los smartphones con sistemas operativos de Apple y Android. Las capacidades de estos smartphone permiten dirigir remotamente su vehículo. Otros sistemas operativos pueden ser soportados en el futuro.

5. ¿Por qué la aplicación móvil funciona con lentitud? La aplicación móvil se basa en una conexión de red móvil desde su dispositivo para enviar comandos a su vehículo, que debe tener una conexión de red LTE (voz / datos) o 3G, 4G (datos) o 5G (datos) operable. Si su dispositivo o su vehículo se encuentran en un área con una cobertura inferior a la media, es posible que se tarde más en iniciar sesión y enviar comandos.

Preguntas frecuentes de llamada de asistencia

1. ¿Cuál es el número de teléfono para llamadas de asistencia en carretera?

El número de teléfono es:

- EE.UU.: 1-800-521-2779
- Canadá: 1-800-363-4869

2. Si estoy Suscrito a SiriusXM Guardian™, ¿Se cubren los gastos generados por el uso de grúas o asistencia en el camino?

No, sin embargo, su nuevo vehículo puede incluir servicios de asistencia en el camino, consulte a su distribuidor autorizado.

Preguntas Frecuentes de Send & Go(sí así está equipado)

1. ¿Cuánto tiempo se tarda en enviar la ruta y el destino a mi vehículo? Dependiendo de las diversas condiciones, puede tardar hasta tres minutos para la solicitud para llegar a su vehículo.

2. ¿Puedo cancelar una ruta que envié a mi vehículo? Sí, una vez que entre en su vehículo y arranque el motor, aparecerá el mensaje emergente indicando que tiene una nueva ruta. Hay un botón de salida en la ventana emergente que cancelará la ruta si está seleccionado.
3. ¿Puedo seleccionar una ruta diferente a la más reciente que envié a mi vehículo? Sí, una vez que entre en el vehículo y arranque el motor, el mensaje pop tiene una opción "Ubicaciones". Una vez seleccionado "Ubicaciones", puede elegir entre una lista de destinos enviados recientemente.

Preguntas Frecuentes del buscador de vehículos

1. ¿Alguien más puede localizar mi vehículo? Su vehículo puede ser localizado por cualquier persona que tenga su PIN y acceso a su cuenta. Es su responsabilidad guardar su PIN en consecuencia. Consulte los términos de servicio de Uconnect y SiriusXM Guardian™ para obtener más información.
2. ¿Cuánto tiempo se tarda en sonar mi bocina y destellar las luces? Dependiendo de las diversas condiciones, puede tomar tres minutos o más para la solicitud para llegar a su vehículo.
3. ¿Cómo apago la bocina y las luces después de encenderlas? Si está lo suficientemente cerca del vehículo, puede usar el Control de llave para apagar la bocina y las luces presionando el botón rojo "Panic".

Preguntas frecuentes de asistencia en caso de robo del vehículo (si así está equipado)

1. ¿Qué hago si mi vehículo es robado?
Primero, llame a la policía tan pronto como sea posible. Ellos trabajarán con la denuncia del vehículo robado. Luego llame al centro de atención a clientes SiriusXM Guardian™ al 1-844-796-4827 e informe al centro de atención a clientes SiriusXM Guardian™ que su vehículo ha sido robado y que ha presentado la denuncia de robo del vehículo ante las autoridades competentes. Uconnect® le ayudará con el proceso.
2. ¿Alguien puede realizar el seguimiento de mi vehículo?
Para garantizar su privacidad y la de otros que utilizan el vehículo, se debe realizar un reporte de robo policiaco para activar esta característica. Debe involucrar a la policía para localizar el vehículo utilizando SiriusXM Guardian™. Se puede localizar el vehículo por solicitud de otras fuerzas de seguridad o agencias de gobierno, sujetos a una orden de la corte que le diga qué hacer. También se puede proporcionar el servicio a entidades Stellantis para localizar el vehículo si fue comprado a través de éste.
3. ¿Cómo puedo saber si mi vehículo fue recuperado?
Después de notificarle al agente del centro de atención a clientes SiriusXM Guardian™ que el vehículo fue robado, el agente trabajará con la policía para tratar de localizar el vehículo. Si su vehículo es recuperado, deberá ponerse en contacto con las autoridades competentes.

4. ¿Puede el SiriusXM Guardian™ bajar la tarifa de mi seguro?

Algunos proveedores de seguros ofrecen tarifas más bajas para vehículos equipados con sistemas que pueden disuadir el robo del vehículo. Cuando compre un seguro, asegúrese de informar al agente de seguros del sistema SiriusXM Guardian™ (la asistencia para vehículos robados requieren de suscripción), para encontrar al proveedor de seguros que le ofrece la tarifa más económica si su vehículo está equipado con SiriusXM Guardian™ y tiene una suscripción activa.

NOTA: Ni Stellantis ni SiriusXM® son compañías de seguros y SiriusXM Guardian™ no es un producto de seguros. Usted es responsable de obtener cobertura de seguros para usted y su vehículo.

Preguntas frecuentes de los servicios conectados

1. ¿Cuánto tiempo se tarda en arrancar mi vehículo de forma remota? Dependiendo de diversas condiciones, la solicitud puede tardar tres minutos o más en llegar a su vehículo.
2. ¿Qué es más rápido, mi llavero o la aplicación móvil?
Su transmisor pondrá en marcha su vehículo a distancia más rápidamente. Sin embargo, su alcance es limitado. Por ejemplo, cuando salga del estadio después del juego, puede usar la aplicación móvil para encender su vehículo a distancia y tener el interior de su vehículo cómodo para cuando llegue.
3. ¿Mi vehículo estará seguro si pierdo mi dispositivo inalámbrico? Las personas a veces pierden sus dispositivos inalámbricos, por lo que se han diseñado medidas de seguridad en la aplicación móvil. Solicitar su nombre de usuario, contraseña y PIN de seguridad SiriusXM Guardian™ ayuda a garantizar que nadie pueda arrancar su vehículo si encuentra su dispositivo.
4. ¿Alguien puede conducir mi vehículo usando la aplicación? No. Conducir su vehículo aún requiere que las llaves estén en el vehículo. La función de arranque remoto simplemente enciende el motor para calentar o enfriar el interior antes de llegar.
5. ¿Puedo detener un vehículo que se conduce con el comando cancelar arranque remoto del vehículo? No. Si el vehículo está en movimiento, el botón cancelar arranque remoto del vehículo no detendrá el vehículo.
6. ¿Por qué no todos los dispositivos móviles pueden utilizar la aplicación móvil? La aplicación móvil ha sido diseñada para funcionar en la mayoría de los dispositivos con los sistemas operativos Apple® y Android™. Las capacidades de estos dispositivos nos permiten controlar su vehículo de forma remota. Es posible que en el futuro se admitan otros sistemas operativos.

Servicios conectados preguntas frecuentes sobre bocina y luces remotas (sí así está equipado)

1. ¿Cuánto tiempo se tarda en hacer sonar la bocina y encender las luces? Dependiendo de diversas condiciones, la solicitud puede tardar tres minutos o más en llegar a su vehículo.
2. ¿Qué es más rápido, mi transmisor o la aplicación móvil? Su transmisor hará sonar la bocina y las luces parpadearán más rápido; sin embargo, su alcance es limitado.
3. ¿Cómo apago la bocina y las luces después de encenderlas? Si está lo suficientemente cerca del vehículo, puede usar el transmisor para apagar la bocina y las luces presionando el botón rojo de pánico. De lo contrario, bocina y luces remotas continuará durante un máximo de tres minutos.
4. ¿Por qué no todos los dispositivos móviles pueden utilizar la aplicación móvil? La aplicación móvil ha sido diseñada para funcionar en la mayoría de los dispositivos con los sistemas operativos Apple® y Android™. Las capacidades de estos dispositivos nos permiten controlar su vehículo de forma remota. Es posible que en el futuro se admitan otros sistemas operativos.

Preguntas frecuentes de los servicios conectados

1. ¿Cómo me registro para obtener mi cuenta SiriusXM Guardian™?
 - Presione el botón ASSIST. Se realizará una llamada a un agente que puede ayudarlo a registrar su nueva cuenta.
 - Presione el icono Activar servicios en el menú Aplicaciones. Seleccione el botón para hablar con un agente, quien puede ayudarlo a registrar su nueva cuenta
 - Presione el botón de Asistencia en su retrovisor, presione el botón “Activar” en pantalla. Seleccione “Llamar” para contactar al centro de atención, o “Ingresar correo” para activarlo vía web. Si selecciona ingresar su correo electrónico, usted tendrá que confirmarlo. Recibirá un enlace de activación válido por 72 horas. Una vez que de clic en este enlace, se le solicitará llenar la información y aceptar los términos y condiciones. Posteriormente, será redirigido a la página principal de SiriusXM Guardian™ para completar su perfil y demostración de servicios remotos.
2. ¿Por qué necesito una cuenta de correo electrónico?

Sin una cuenta de correo electrónico, los clientes no pueden registrar el SiriusXM Guardian™. Los clientes necesitan registrarse para poder suscribirse y recibir servicios adicionales además de crear PIN de seguridad Uconnect® para solicitudes de comandos remotos.
3. ¿Cómo puedo crear un PIN de seguridad para SiriusXM Guardian™?

Configure el PIN de seguridad durante el proceso de registro. El PIN de seguridad será requerido para autenticarse cuando acceda a la cuenta a través de una llamada al centro de atención o la realización de cualquiera de los servicios remotos como son Asegurado/desasegurado remoto de puertas, sonido del claxon y encendido de luces o arranque remoto del vehículo.

4. ¿Qué pasa si olvido mi PIN de seguridad?

Si ya se ha registrado y olvidó su PIN de seguridad, puede restablecer el PIN seleccionando Edit profile (editar perfil) en el sitio web de propietarios o llamando al Uconnect® Care al teléfono 1-844-796-4827.

5. ¿Cómo puedo actualizar la dirección de mi cuenta de pago SiriusXM Guardian™?

La dirección de la cuenta de pago SiriusXM Guardian™ debe ser actualizada en línea o llamando al centro de atención. Para realizar la actualización en línea: ingrese al sitio de propietarios y seleccione Edit profile (editar perfil) > SiriusXM Guardian™ payment account (cuenta de pago Uconnect®).

6. ¿Cómo actualizo mi perfil SiriusXM Guardian™?

Su nombre, domicilio, número telefónico, cuenta de correo electrónico y PIN de seguridad pueden ser actualizados en línea en el sitio web de propietarios. Ingrese al sitio web, seleccione Edit profile (editar perfil). Haga los cambios y de clic en guardar.

7. ¿Puedo probar aplicaciones, funciones o paquetes antes de comprarlos? Su vehículo nuevo tiene un período de prueba incluido para ciertas aplicaciones y servicios.

8. ¿Puedo acceder a todas las aplicaciones y servicios mientras conduzco? No, algunas aplicaciones y servicios no están disponibles mientras conduce. Por su propia seguridad, no es posible utilizar algunas de las funciones de la pantalla mientras el vehículo está en movimiento (por ejemplo, el teclado).

9. ¿Qué pasa cuando se acerca la fecha de renovación de mi suscripción? Si agregó una tarjeta de crédito a la información de su cuenta, su suscripción será renovada automáticamente por largo plazo de acuerdo al plan de servicios seleccionado, y así sucesivamente en cada fecha de renovación, a menos que cancele la suscripción llamando al centro de atención, SiriusXM Guardian™ le enviará un correo electrónico con antelación para notificarle el vencimiento de su suscripción.

10. ¿Cómo puedo administrar las preferencias de mis notificaciones?

Contacte al centro de atención a clientes SiriusXM Guardian™, o vaya a la página de propietarios y actualice sus preferencias en el portal.

11. ¿Cómo compro una suscripción?

Contacte a su centro de atención SiriusXM Guardian™ presionando el botón de Asistencia en el retrovisor.

12. ¿Cómo puedo actualizar la información de mi tarjeta de crédito?

Ingrese al sitio web de propietarios, seleccione Edit profile (editar perfil), después seleccione la cuenta de pago SiriusXM Guardian™, o llame al centro de atención a clientes.

13. ¿Cómo puedo saber cuánto tiempo más tengo mi suscripción?

Contacte el centro de atención o visite el sitio de propietarios seleccionando su suscripción para ver los días restantes. Cuando su suscripción esté cerca de expirar recibirá un correo electrónico.

14. ¿Puedo obtener un reembolso si no he usado la suscripción completa?

Reembolsos prorrateados son proporcionados desde la fecha de cancelación en planes mensuales o mayores. Por favor, consulte las condiciones relativas a los planes de pago o para más información, llame al centro de atención a clientes.

15. ¿Puedo cancelar una suscripción antes de que expire?

Sí. Si cuenta con una suscripción anual, su suscripción se cancelará en ese mismo día. Si tiene una suscripción anual, esta se cancelará el último día de mes en que se canceló.

16. ¿Qué debo hacer si quiero vender mi vehículo?

Antes de vender su vehículo, querrá eliminar la información de su cuenta. Este proceso elimina toda la información personal y regresa el sistema Uconnect® a su configuración de fábrica. Para eliminar la información de su cuenta del Sistema Uconnect®, contacte el centro de atención SiriusXM Guardian™.

17. ¿Qué pasa si olvidó quitar la información de mi cuenta antes de devolver el vehículo a la arrendadora o venderlo?

Comuníquese al centro de atención SiriusXM Guardian™

18. ¿Qué pasaría si no hay red operable LTE (voz/datos) o conexión de red de datos 4G o 5G?

Los botones de ASSIST y de llamada de emergencia no operarán si no está conectado a una conexión operable LTE (voz/datos) o conexión a red de datos 4G o 5G, y estar dentro de la cobertura de los mensajes de texto de voz. Los servicios que requieren de su teléfono para redirigir las llamadas de asistencia, sólo requieren que éste cuente con una cobertura operable.

Recolección de datos y privacidad

El sistema Uconnect recolecta y transmite datos que pueden incluir información de su vehículo, su rendimiento y estado, ubicación, el uso de características, y otros datos. Esta recolección, utiliza y comparte la información del vehículo para los servicios de SiriusXM Guardian™ y se encuentran descritos en la política de privacidad de Uconnect® en driveuconnect.com/privacy-sxmguardian. Esta información puede ser recolectada por SiriusXM® y compartida con Stellantis por los motivos mencionados en la política de privacidad de Uconnect. La información de estado del vehículo e información de diagnóstico pueden ser usados por Uconnect para proporcionarle el reporte mensual del vehículo.

Aún si usted cancela su suscripción de SiriusXM Guardian™, la información de diagnóstico y estado de su vehículo, incluyendo información de ubicación, puede ser transmitida a su vehículo y usted podría seguir recibiendo el reporte mensual.

El uso de cualquiera de los servicios de Uconnect, incluyendo SiriusXM Guardian™ es dar consentimiento a la recolección, uso y revelación de esta información de acuerdo a la política de privacidad de Uconnect. Si usted no desea la recolección, uso o intercambio de estos datos, debe cancelar los servicios de Uconnect por completo y contactar a las partes previstas en la política de privacidad.

OPERACIÓN DEL RADIO Y TELÉFONOS CELULARES

Bajo ciertas condiciones, el funcionamiento de un teléfono celular en su vehículo puede causar un funcionamiento errático o ruidoso de su radio. Esta condición puede aminorarse o eliminarse reubicando la antena del teléfono celular. Esta condición no daña el radio. Si el funcionamiento de su radio no se “limpia” satisfactoriamente al reubicar la antena, es recomendable que baje el volumen de su radio o lo apague cuando el teléfono celular esté operando cuando no use el Uconnect® (si así está equipado).

Información general

La operación de este equipo está sujeta a las siguientes dos condiciones:

- (1) Es posible que este equipo o dispositivo no cause interferencia perjudicial y
- (2) este equipo o dispositivo debe aceptar cualquier interferencia, incluyendo la que pueda causar su operación no deseada.

NOTA: Cambios o modificaciones no aprobados expresamente por la parte responsable del cumplimiento podrían anular la autoridad del usuario para operar el equipo.

PÁGINAS OFF ROAD (SI ASÍ ESTÁ EQUIPADO)

Su vehículo puede estar equipado con páginas de desempeño fuera de camino (Off Road), que le proporcionan información relativa a la altura del vehículo, el estado de la caja de transferencia, la inclinación y giro de carrocería del vehículo, y niveles de anticongelante y aceite.

Para acceder a las Páginas Off Road, presione el botón “Apps” en pantalla, luego seleccione “Páginas Off Road”.



Menú principal

1. App de Páginas Off Road
2. Botón de “Apps” Uconnect

Barra de estado de las Páginas Off Road

La barra de estado de las Páginas Off Road se encuentra en la parte baja de la pantalla y está presente en cada una de las tres opciones seleccionables. Proporciona información continuamente actualizada de los siguientes elementos:

1. Estado actual de la caja de transferencia
2. Longitud/Latitud actual
3. Altitud actual del vehículo
4. Estado del control de descenso de pendientes/Control de velocidad Selec-Speed en km/h (MPH)



Barra de estado 2WD/4WD

1. Estado actual de la caja de transferencia
2. Estado de Off Road+
3. Latitud/Longitud actual
4. Altitud actual

Tren motriz

La página de Tren motriz del vehículo muestra información acerca del vehículo y estado motriz.

Se muestra la siguiente información:

1. Ángulo de la dirección en grados
2. Estado de la caja de transferencia
3. Estado de flechas delanteras (si así está equipado)
4. Estado de flechas traseras (si así está equipado)

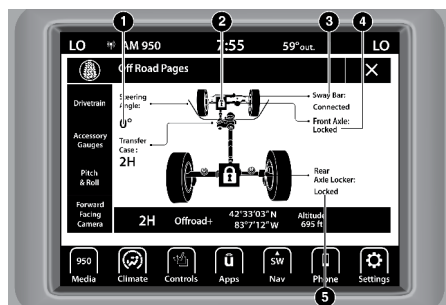

Menú de Tren motriz 2WD/4WD

1. Ángulo de la dirección
- 2 - Icono de candado
- 3 - barra estabilizadora
- 4 -Estado del bloqueo de diferencial delantero (si así está equipado)
5. Estado del bloqueo de diferencial trasero (si así está equipado)

Medidores de accesorios

La página de medidores de accesorios muestra el estado actual de la temperatura del anticongelante, temperatura de aceite, presión de aceite, temperatura de la transmisión, y voltaje de la batería.



Menú de medidores de accesorios

1. Temperatura del anticongelante
2. Temperatura del aceite
3. Voltaje de la batería
4. Temperatura de la transmisión (sólo con transmisión automática)
5. Presión de aceite

Inclinación y giro de la carrocería (si así está equipado)

La página de inclinación y giro de la carrocería muestra la inclinación (ángulo superior e inferior) y giro (ángulo de lado a lado) actual en grados. Los medidores de giro e inclinación proporcionan una visualización del ángulo actual del vehículo.



Menú de inclinación y giro

1. Inclinación actual
2. Giro actual

SEGURIDAD

CONTENIDO

■ CARACTERÍSTICAS DE SEGURIDAD	362
• Sistema de frenos antibloqueo (ABS)	362
• Sistema electrónico de control de los frenos (EBC).....	363
■ SISTEMAS AUXILIARES PARA LA CONDUCCIÓN	373
• Monitoreo de puntos ciegos (BSM) (si así está equipado).....	373
• Advertencia de colisión delantera con mitigación (FCW) (si así está equipado).....	379
• Sistema de monitoreo de presión de llantas (TPMS)	382
■ SISTEMAS DE PROTECCIÓN PARA LOS OCUPANTES	389
• Sistemas de protección para los ocupantes.....	389
• Precauciones importantes de seguridad	389
• Sistema de cinturones de seguridad	390
• Sistema recordatorio mejorado del cinturón de seguridad del conductor (BeltAlert®)	391
• Sistemas de protección complementario (SRS)	399
• Sistemas de protección para niños	416
■ RECOMENDACIONES DE SEGURIDAD	428
• Transporte de pasajeros	428
• Transporte de mascotas.....	428
• Verificaciones de seguridad que debe hacer dentro ... del vehículo	428
• Verificaciones periódicas de seguridad que debe hacer fuera del vehículo	430
• Gases de escape	431
• Advertencias de Monóxido de Carbono	432

CARACTERÍSTICAS DE SEGURIDAD

Sistema de frenos antibloqueo (ABS)

El sistema de frenos antibloqueo (ABS) proporciona un aumento en la estabilidad del vehículo y en el rendimiento de los frenos en la mayoría de las condiciones de frenado. El sistema previene el bloqueo de las ruedas, y mejora el control del vehículo durante el frenado.

El ABS realiza un ciclo de auto-verificación para asegurar el correcto funcionamiento del mismo, cada vez que se enciende el vehículo. Durante este ciclo, usted puede escuchar un ligero sonido de “clics” así como otros sonidos mecánicos relativos al motor del ABS.

El ABS se activa en ciertas condiciones de caminos y condiciones de paradas. Las condiciones del ABS pueden ser por hielo, nieve, graba, zanjas, baches o paradas por pánico.

Podría experimentar lo siguiente cuando el sistema hace un antibloqueo:

- El motor del ABS trabajando (podría seguir trabajando por un periodo corto de tiempo después de la parada).
- Pulsaciones en el pedal del freno.
- Una caída al final de la carrera del pedal del freno.

NOTA: El ABS está diseñado para funcionar con las llantas montadas de agencia. El cambio o modificación de las mismas puede degradar el rendimiento del sistema ABS.

¡ADVERTENCIA!

- Este sistema ABS, contiene equipo electrónico sofisticado que puede ser susceptible a las interferencias causadas por instalaciones impropias o equipos de radiofrecuencia alta. Esta interferencia puede causar posible pérdida de los frenos de antibloqueo. La instalación de esos equipos deberá ser hecha por personal calificado y profesional.
- El bombeo de los frenos anti-bloqueo disminuirá su eficacia y puede ocasionar una colisión. El bombeo hace que la distancia de frenado más largo. Sólo tiene que pulsar con firmeza en el pedal de freno cuando es necesario reducir la velocidad o detenerse.
- El sistema antibloqueo (ABS) no puede prevenir que las leyes naturales de la física actúen en el desempeño del vehículo, ni puede incrementar la eficiencia de frenado o la manejabilidad más allá de las condiciones de frenado y de la tracción de las llantas que el vehículo pueda proveer.
- El ABS no puede prevenir accidentes, incluyendo aquellos que resultan de una excesiva velocidad al dar vueltas, seguido de otro vehículo muy de cerca, o el acuaplaneo. Únicamente un conductor seguro, atento y experto puede prevenir accidentes.
- Cuando se tiene un vehículo equipado con ABS no debe ser manejado de manera irresponsable o peligrosa ya que pondría en riesgo la seguridad del usuario o de terceros.

NOTA: El ABS está diseñado para funcionar con las llantas montadas de agencia. El cambio o modificación de las mismas puede degradar el rendimiento del sistema ABS.

Luz de advertencia de los frenos antibloqueo

La luz ámbar del “Sistema de los frenos antibloqueo”, se encenderá cuando la ignición se coloque en la posición de ON/RUN (encendido/marcha) y podría permanecer encendida unos cuatro segundos.

Si la luz de advertencia del “Sistema de los frenos antibloqueo” permanece encendida o se enciende mientras conduce, indica que los frenos antibloqueo no están funcionando y necesita darle servicio. Sin embargo, el sistema de frenos convencional continuará operando normalmente si la luz de advertencia del freno “Anti-Lock Brake Warning Light” no está encendida.

Si la luz del “Sistema de los frenos antibloqueo” está encendida, se deberá reparar el sistema de frenos lo antes posible para restablecer los beneficios del sistema de frenos antibloqueo. Si la luz del ABS no enciende al girar el interruptor de ignición a la posición de encendido, haga que cambien el foco lo más pronto posible.

Sistema electrónico de control de los frenos (EBC)

Su vehículo está equipado con un avanzado Sistema Electrónico de Control de frenos (EBC). Este sistema incluye el Sistema de Distribución de Fuerza de frenado (EBD), el Sistema de Frenos Antibloqueo (ABS), el Sistema de Asistencia en el Frenado (BAS), el Sistema de Asistencia de en subidas (HSA), el Sistema de Control de Tracción (TCS), el Sistema Electrónico de Estabilidad (ESC) y el Sistema Auxiliar de Control Electrónico Antivolcadura (ERM). Estos sistemas trabajan en conjunto para mejorar la estabilidad y el control del vehículo en varias condiciones de manejo.

Su vehículo puede estar equipado con el Sistema de Control de Balanceo (TSC) y el Control de descenso de pendientes (SSC).

Luz de advertencia del sistema de frenos

La luz roja de advertencia del sistema de frenos se encenderá cuando la ignición se coloque en el modo ON/RUN y puede permanecer encendido por al menos 4 segundos. Si la luz roja de advertencia del sistema de frenos permanece encendida o enciende cuando se está conduciendo, indica que el sistema de frenos no está funcionando correctamente y se requiere servicio inmediato. Si la luz del sistema de frenos no enciende al colocar la ignición en ON/RUN, haga que la reparen lo antes posible.

Sistema de asistencia en el frenado (BAS) (si así está equipado)

Este sistema está diseñado para optimizar la capacidad de frenado del vehículo durante maniobras de frenado de emergencia. El sistema detecta las situaciones de frenado de emergencia y la fuerza con la que se aplican los frenos para dosificar una presión óptima a los frenos y ayudar a reducir la distancia de frenado. Este sistema complementa al Sistema de Frenos Antibloqueo (ABS). Aplicar los frenos rápidamente es la forma en la que se

obtiene la mejor asistencia del sistema BAS. Para recibir los beneficios de este sistema Ud. deberá aplicar de manera continua la presión de frenado durante toda la secuencia para frenar el vehículo. No reduzca la presión del pedal del freno a menos que ya no se desee frenar. Una vez que el pedal se libera el sistema BAS se desactiva.

¡ADVERTENCIA!

El BAS no puede prevenir que las leyes naturales de la física actúen en el desempeño del vehículo, ni puede incrementar la eficiencia de frenado más allá de las condiciones de frenado y de la tracción de las llantas que el vehículo puede proveer. El BAS no puede prevenir accidentes, incluyendo aquellos que resulten de una excesiva velocidad al dar vueltas, seguir otros vehículos muy de cerca, o del “acuaplaneo”. Únicamente un conductor seguro, atento y experto puede prevenir accidentes. Las capacidades del BAS no deben ser explotadas de manera peligrosa, lo que podría poner en peligro su seguridad y la de otros.

Sistema de distribución de fuerza de frenado (EBD)

Esta función administra la distribución del torque de freno entre el eje trasero y el eje delantero al limitar la presión del eje trasero. Esto se hace para prevenir derrapes de las llantas traseras y evitar la inestabilidad del vehículo y prevenir al eje trasero antes de que entre el ABS en el eje delantero.

Mitigación electrónica de volcadura (ERM)

Este sistema anticipa el potencial levantamiento de una rueda mediante el monitoreo del volante de la dirección y la velocidad del vehículo. Cuando el sistema ERM determina que el cambio del ángulo en el volante de la dirección y la velocidad del vehículo es suficiente o es potencial causa de que alguna rueda se levante, entonces aplica apropiadamente el freno y puede reducir la potencia del motor para disminuir la probabilidad de que un levantamiento de rueda ocurra. El sistema ERM sólo puede reducir la probabilidad de que una llanta se levante en maniobras severas o evasivas de manejo, no puede prevenir un levantamiento de llanta debido a otros factores como condiciones del camino, salirse del camino o por el golpe de algún objeto o vehículo.

NOTA: En cualquier momento en que el sistema ESC esté en el modo “Totalmente apagado” (Full off), el sistema ERM estará deshabilitado. Refiérase al Programa Electrónico de Estabilidad (ESC) para una explicación completa de los modos disponibles.

¡ADVERTENCIA!

Muchos factores, tales como: la carga del vehículo, las condiciones del camino y de conducción son factores que influyen en que pueda ocurrir un levantamiento de rueda o una volcadura. La capacidad de vehículos equipados con ERM no debe ser llevada al límite de una manera imprudente o peligrosa, lo cual puede poner en riesgo la seguridad del conductor y de otros. El ERM no puede prevenir levantamiento de ruedas o volcaduras, especialmente aquellos que involucren salirse del camino o por el golpe de algún objeto o vehículo.

Control electrónico de estabilidad (ESC)

Este sistema mejora el control direccional y la estabilidad del vehículo bajo diversas condiciones de conducción. El ESC corrige el sobreviraje o el subviraje del vehículo compensando éstas condiciones aplicando el freno. La potencia del motor también se puede disminuir para ayudar al vehículo a mantener la trayectoria deseada.

- **Sobreviraje** – Cuando el vehículo está girando más de lo adecuado para la posición del volante de la dirección.
- **Subviraje** – Cuando el vehículo está girando menos de lo adecuado para la posición del volante de la dirección.

El ESC usa sensores en el vehículo para determinar la trayectoria que intenta el conductor y la compara con la trayectoria real del vehículo. Cuando la trayectoria real no concuerda con la trayectoria deseada, el ESC aplica el freno de la rueda correspondiente para ayudar a contrarrestar la condición de sobreviraje o de subviraje.

La “Luz indicadora de activación/Mal funcionamiento del ESC” localizada en el módulo de instrumentos, empezará a destellar en cuanto las llantas pierdan tracción y el sistema ESC se activa. La “Luz indicadora de activación/Mal funcionamiento del ESC” también destella cuando el TCS está activo. Si la “Luz indicadora de activación/Mal funcionamiento del ESC” empieza a destellar mientras acelera, suelte el acelerador y aplique tan poco acelerador como sea posible. Asegúrese de adaptar su velocidad y manejo a las condiciones predominantes del camino.

¡ADVERTENCIA!

- El control electrónico de estabilidad (ESC) no puede evitar que las leyes naturales de la física actúen sobre el vehículo, tampoco puede aumentar la tracción proporcionada por las condiciones del camino. El ESC no puede evitar accidentes, incluyendo los que resulten de una excesiva velocidad al dar vueltas, de conducir en superficies muy resbalosas o el acuaplaneo. El ESC no puede evitar accidentes, incluyendo los que resulten de la pérdida de control del vehículo debido a un manejo inadecuado de las condiciones. Sólo un conductor precavido, atento y hábil puede evitar accidentes. Nunca abuse de las capacidades de un vehículo equipado con ESC conduciendo de una manera temeraria o peligrosa que pueda poner en peligro la seguridad del usuario o la seguridad de otras personas.

¡ADVERTENCIA!

- Modificaciones al vehículo, o un pobre mantenimiento, pueden cambiar las características de su vehículo, y pueden afectar negativamente a la operación del sistema ESC. Los cambios al sistema de dirección, suspensión, frenos, tipo y tamaño de ruedas, pueden afectar negativamente el rendimiento del sistema ESC. Llantas infladas incorrectamente o con un desgaste desigual también pueden reducir el rendimiento del sistema ESC. Cualquier modificación del vehículo que reduzca la efectividad del sistema ESC puede aumentar el riesgo de pérdida de control del vehículo, volcaduras, lesiones severas o la muerte.

Modos de operación del ESC

NOTA: Dependiendo del modelo y modo de operación, el sistema ESC puede tener múltiples modos de operación.

ESC encendido

Este es el modo de normal de operación del ESC. Cada vez que el vehículo se enciende el sistema ESC estará en esta modalidad. Esta modalidad debe ser usada en la mayoría de las situaciones de manejo. Los modos alternativos del ESC deben ser usados por razones específicas, descritas a continuación.

ESC parcialmente apagado

El modo de apagado parcial está pensado cuando se desee una conducción más dinámica. Este modo altera los rangos de activación de los sistemas TCS y ESC, lo que le permitirá un mayor grado de deslizamiento en las llantas comparado con el permitido normalmente. Este modo puede ser útil cuando el vehículo se encuentre atascado.

Para ingresar al modo de apagado parcial, presione momentáneamente el interruptor de apagado del ESC (ESC OFF) y la luz indicadora del ESC se iluminará. Para regresar al modo ESC encendido, presione el interruptor de apagado del ESC nuevamente, la luz del interruptor se apagará.

NOTA: Vehículos con múltiples estados de ESC parcialmente apagado, una presión momentánea, cambiará entre los modos del ESC. Puede necesitar múltiples presiones del interruptor para regresar al modo de ESC encendido.

¡ADVERTENCIA!

- Cuando se esté en modo "Apagado parcial", la porción del TCS del ESC, a excepción de las características de limitación de deslizamiento de las llantas, será desactivada. Todas las demás características del ESC funcionarán normalmente. Cuando se esté en modo "Apagado parcial", el mejoramiento que se ofrece a la estabilidad del vehículo por el ESC, es reducido.
- El control de balanceo de remolque (TSC) se desactiva cuando el sistema se encuentra en modo de apagado parcial.

Apagado total “Full OFF” (si así está equipado)

Este modo está diseñado para manejo fuera de carretera o a campo traviesa únicamente y no debe ser usado en la vía pública. En este modo, todas las funciones del TCS y el ESC son apagadas. Para entrar al modo “Full off” (totalmente apagado) presione y sostenga el interruptor del “ESC off” por cinco segundos, mientras el vehículo se detiene con el motor encendido. Después de cinco segundos la luz indicadora de mal funcionamiento del ESC se encenderá y el mensaje “ESC Apagado” (ESC OFF) aparecerá en el odómetro. El mensaje del “ESC OFF” aparecerá en el módulo de instrumentos. Para encender el “ESC” una vez más, presione momentáneamente el interruptor del “ESC OFF”.

NOTA: El sistema puede cambiar del ESC apagado total a parcial cuando el vehículo exceda una velocidad predeterminada. Cuando el vehículo reduce la velocidad a un valor por debajo de la predeterminada, el sistema regresará al modo de apagado total.

Si está equipado con Off Road”+” y Off Road”-” está activo cuando el modo totalmente apagado es habilitado por el conductor ESC no cambiará a apagado parcial a cualquier velocidad y permanecerá en totalmente apagado hasta que se salga de Off Road”+” o el conductor rehabilite el ESC.

¡ADVERTENCIA!

- Con el modo de ESC “totalmente apagado”, las características de reducción del torque y la estabilidad son desactivadas. Por lo tanto, el mejoramiento de la estabilidad del vehículo ofrecido por ESC no está disponible. En una maniobra evasiva de emergencia, el sistema ESC no se acoplará para ayudar a mantener la estabilidad. El modo “ESC OFF” está diseñado para manejar fuera de carretera y a campo traviesa.
- El control electrónico de estabilidad (ESC) no puede prevenir la acción de las leyes naturales o de la física en el vehículo, ni puede incrementar la tracción ofrecida en las condiciones de camino existentes. El ESC no puede evitar accidentes, incluyendo aquellos que son resultado de una velocidad excesiva en curva, manejo en superficies resbalosas, o acuplano. El ESC tampoco puede evitar colisiones.

Luz indicadora de activación/mal funcionamiento del ESC e indicadora del ESC apagado

La “luz indicadora de activación/Luz indicadora de mal funcionamiento” en el módulo de instrumentos encenderá cuando el interruptor de ignición se coloque en la posición de encendido. Se debe apagar cuando el motor está funcionando. Si la “luz indicadora de activación/Luz indicadora de mal funcionamiento” enciende continuamente con el motor funcionando, se ha detectado una falla en el sistema ESC. Si está luz permanece encendida continuamente con el motor funcionando. Un mal funcionamiento se ha detectado en el sistema ESC. Si está luz permanece encendida después de varios ciclos de ignición y el vehículo ha sido conducido varios kilómetros (millas) a velocidades mayores de 48 km/h (30 mph), vea a su distribuidor autorizado tan pronto como sea posible para que se diagnostique y corrija el problema.

Esta luz (ubicada en el módulo de instrumentos) comienza a destellar al momento que se pierde la tracción en una llanta y el ESC se activa. También destellará cuando el TCS se activa. Si la luz indicadora comienza a destellar durante una aceleración, reduzca la presión sobre el pedal del acelerador y aplique la menor cantidad de aceleración posible. Asegúrese de adaptar su velocidad y manejo a las condiciones presentes en el camino.

NOTA:

- La “Luz indicadora de activación/Luz indicadora de mal funcionamiento” y la “luz indicadora de ESC apagado” se encienden momentáneamente cada vez que se enciende el interruptor de ignición.
- Cada vez que se enciende la ignición, se activa el sistema ESC, aún si previamente se hubiera desactivado.
- El sistema ESC emite sonidos de zumbido o chasquido cuando está activo. Esto es normal; los sonidos cesarán cuando el ESC se vuelva inactivo después de la maniobra que ocasionó la activación del ESC.



La “luz indicadora de ESC apagado” indica que el control electrónico de estabilidad (ESC) está parcialmente apagado.

Asistencia de arranque en pendientes (HSA)

El sistema HSA está diseñado para mitigar el deslizamiento cuesta abajo mientras arranca desde el alto total estando en una pendiente. Si el conductor libera el freno mientras está detenido en una pendiente el HSA mantendrá la presión de frenado durante un periodo corto. Si el conductor no aplica el acelerador antes de que finalice el tiempo, el sistema liberará la presión del freno y el vehículo rodará bajando la pendiente. El sistema liberará la presión del freno de modo proporcional a la cantidad de aceleración aplicada.

Las siguientes condiciones se deben cumplir para que se active el HSA:

- La característica debe estar activa
- El vehículo debe estar detenido.
- El freno de estacionamiento debe estar liberado.
- La puerta del conductor debe encontrarse cerrada. (Si las puertas están colocadas, entonces debe estar cerrada. Si las puertas no están colocadas entonces el cinturón de seguridad del conductor debe estar abrochado).
- El vehículo debe estar sobre una pendiente de grado suficiente.
- La selección de la velocidad debe coincidir con la dirección del vehículo en la pendiente (por ejemplo, el vehículo apuntando cuesta arriba estará en una velocidad hacia delante, el vehículo retrocediendo cuesta arriba estará en reversa).
- La HSA funcionará en reversa y en todas las velocidades de avance cuando se cumple el criterio de activación. El sistema no se activará si el vehículo se coloca en neutral o estacionamiento. Para vehículos equipados con transmisión manual, si el embrague está presionado, el HSA permanecerá activo.

¡ADVERTENCIA!

Habrán situaciones en pendientes menores con un vehículo cargado o mientras se arrastra un remolque, en que no se activará el sistema y puede ocurrir un ligero rodamiento, como lo son pendientes o colinas menores o viajar con el vehículo cargado. El HSA no es un sustituto del completo involucramiento mientras conduce. Siempre es responsabilidad del conductor estar atento con la distancia entre otros vehículos, personas y objetos, además de la operación de los frenos para asegurar un manejo seguro del vehículo en cualquier condición de camino. Para mantener un control seguro del vehículo, es requerida la completa atención mientras conduce. De lo contrario puede provocar accidentes y/o lesiones serias.

Habilitar y desactivar el sistema HSA

Está característica puede ser encendida o apagada. Para cambiar el ajuste actual desde la pantalla del panel de instrumentos, refiérase a la sección correspondiente en el capítulo "Tablero de Instrumentos". Si deshabilita el HSA a través de los ajustes Uconnect, refiérase a la sección de "Multimedia".

Remolcado con HSA

El HSA proporcionará asistencia cuando inicie en un grado arrastre un remolque.

¡ADVERTENCIA!

- Si usted usa un controlador de freno en su remolque, los frenos de su remolque pueden activarse y desactivarse con el interruptor del freno. Si es así, cuando libere el pedal del freno no habrá la suficiente presión para mantener el vehículo y el remolque en una pendiente y esto puede causar una colisión con otro vehículo u objeto detrás de usted. Para evitar el rodamiento hacia abajo en la pendiente mientras reanuda la aceleración, active manualmente el freno del remolque antes de soltar el pedal del freno. Recuerde siempre que el conductor es responsable de frenar el vehículo.
- El HSA no es un freno de estacionamiento. Siempre aplique totalmente el freno de estacionamiento cuando salga del vehículo. También, asegúrese de colocar la transmisión en "PARK" (estacionamiento).
- Hacer caso omiso a estas advertencias puede provocar accidentes o lesiones serias.

Ayuda al freno en lluvia (RBS)

La ayuda al freno en lluvia puede mejorar el rendimiento de frenado en condiciones húmedas. Se aplicará periódicamente una pequeña cantidad de presión en el freno para eliminar cualquier acumulación de agua en los discos de freno delanteros. Sólo funciona cuando los limpiaparabrisas están en el modo de LO o HI, no funciona en el modo intermitente. Cuando la ayuda al freno en lluvia está activo, no habrá ninguna notificación para conductor y no se requiera intervención alguna por parte del conductor.

Alerta de preparación de frenado (RAB)

La alerta de frenado puede reducir el tiempo necesario para alcanzar a frenar en situaciones de emergencia. Se anticipa a una situación de frenado de emergencia monitoreando la rapidez y el acelerador al liberarlo el conductor. El EBC preparará al sistema de frenos para una parada de emergencia.

Control de velocidad Selec - Speed (SSC, si así está equipado)



El SSC está diseñado para bajas velocidades para caminos a campo traviesa, con el rango "4WD LOW" solamente. El SSC mantiene la velocidad controlando la velocidad del vehículo activando el controlador de los frenos.

El SSC tiene tres estados:

1. Off (Apagado) (La función no está habilitada y no se activará).
2. Habilitado Esta característica está habilitada y lista pero las condiciones de activación no se cumplen o el conductor está activando el controlador con la aplicación del freno y del acelerador.
3. Activo: Esta función está habilitada y activa el control de velocidad del vehículo.

Habilitando el SSC

El SSC es habilitado presionando el interruptor de SSC, pero las siguientes condiciones también se deben cumplir para habilitar el SSC:

- Tren de fuerza en rango de "4WD Low".
- Velocidad del vehículo menor a 8 Km/h (5 mph).
- Freno de estacionamiento no está aplicado.
- La puerta del conductor está cerrada.
- El cinturón del conductor está abrochado
- El conductor no está aplicando el acelerador

Activación del SSC

Una vez que el SSC esté activado, se activará automáticamente si las siguientes condiciones son cumplidas:

- El conductor libera el acelerador.
- El conductor libera el freno.
- La transmisión está en cualquier velocidad, fuera de "P" (estacionamiento).
- La velocidad del vehículo es menor a los 32 km/h (20 mph).
- La puerta del conductor debe encontrarse cerrada. (Si las puertas están colocadas, entonces debe estar cerrada. Si las puertas no están colocadas entonces el cinturón de seguridad del conductor debe estar abrochado).

El ajuste de velocidad para el SSC es seleccionable por el conductor y puede utilizarse ajustando la posición +/- en el selector de velocidades. Adicionalmente, la velocidad ajustada del SSC puede reducirse cuando se escale una pendiente, el nivel de reducción de velocidad depende del grado de la misma. La siguiente lista resume las velocidades:

Velocidades ajustadas tope del SSC

- 1a = 1 Km/h (0.6 mph)
- 2a = 2 Km/h (1.2 mph)
- 3a = 3 Km/h (1.8 mph)
- 4a = 4 Km/h (2.5 mph)
- 5a = 5 Km/h (3.1 mph)
- 6a = 6 Km/h (3.7 mph)
- 7a = 7 Km/h (4.3 mph)
- 8a = 8 Km/h (5.0 mph)
- 9a = 9 Km/h (5.6 mph) (si así está equipado)
- R = 1 Km/h (0.6 mph)
- N = 2 Km/h (1.2 mph)
- P = No hay velocidad seleccionada. El SSC puede habilitarse pero no activarse

Velocidades ajustadas tope del SSC (si está equipado con Off Road+)

- 1a = 1 Km/h (0.6 mph)
- 2a = 1.5 Km/h (0.9 mph)
- 3a = 2 Km/h (1.2 mph)
- 4a = 2.5 Km/h (1.5 mph)
- 5a = 3 Km/h (1.8 mph)
- 6a = 4 Km/h (2.5 mph)
- 7a = 6 Km/h (3.7 mph)
- 8a = 8 Km/h (5.0 mph)
- R = 1 Km/h (0.6 mph)
- N = 2 Km/h (1.2 mph)
- P = No hay velocidad seleccionada. El SSC puede habilitarse pero no activarse

NOTA:

- Durante SSC, el selector de marchas +/- se usa para la selección de velocidad objetivo de SSC pero no afectará la marcha elegida por la transmisión. Mientras controla activamente el SSC, la transmisión cambiará apropiadamente para la velocidad establecida seleccionada por el conductor y las condiciones de manejo correspondientes.
- El funcionamiento del SSC está influenciado por el modo de conducción Off Road + si está activo. Las diferencias pueden ser notables para el conductor como un nivel variable de agresividad.

Anulación del conductor del SSC

El conductor puede anular la activación del SSC aplicando el pedal de freno o acelerador en cualquier momento.

Desactivación del SSC

El SSC será desactivado pero permanecerá disponible si cualquiera de las siguientes condiciones está presente:

- Anulación de la velocidad del SSC aplicando el acelerador o el freno.
- Cuando el vehículo excede los 32 Km/h (20 mph) pero permanece abajo de 64 Km/h (40 mph).
- El selector de velocidades es puesto en estacionamiento “P”.

Deshabilitar el SSC

El SSC se desactivará y deshabilitará si cualquiera de las siguientes condiciones ocurre:

- El conductor presiona el interruptor del SSC.
- La caja de transferencia se desplaza fuera del modo 4L (rango bajo).
- Se aplica el freno de estacionamiento.
- Se abre la puerta del conductor.
- El cinturón de seguridad del conductor está desabrochado.
- El vehículo es conducido a más de 32 Km/h (20 mph) por más de 70 segundos.
- El vehículo es conducido a más de 64 Km/h (40 mph) (El SSC se desactiva inmediatamente).
- La puerta del conductor se abre (La puerta del conductor se abre si las puertas están colocadas o el cinturón de seguridad del conductor se desabrocha si las puertas no están colocadas)

Retroalimentación al conductor:

El módulo de instrumentos tiene un ícono de SSC, el interruptor del SSC tiene una luz indicadora la cual da información al conductor del estado en el que está el SSC.

- El símbolo en el módulo y la luz indicadora del interruptor se iluminarán y permanecerá encendida cuando el SSC esté habilitado o activado. Esta es la condición normal de operación del SSC.
- El símbolo en el módulo y la luz indicadora del interruptor parpadeará por algunos segundos y se apagará cuando el conductor presione el interruptor del SSC, la condición de habilitado no estará presente.
- El símbolo en el módulo y la luz indicadora del interruptor parpadeará por algunos segundos y se apagará cuando se desactive el SSC por exceso de velocidad.
- El símbolo en el módulo y la luz indicadora del interruptor parpadeará cuando el SSC se desactive por sobrecalentamiento de los frenos.

¡ADVERTENCIA!

El SSC sólo se diseñó para ayudar al conductor a controlar la velocidad del vehículo cuando desciende por una pendiente. El conductor debe permanecer atento a las condiciones del camino y es su responsabilidad mantener una velocidad segura en vehículo.

Sistema de control de tracción (TCS)

Este sistema realiza un monitoreo a la cantidad de vueltas de la rueda en cada una de las ruedas motrices. Si se detecta que la rueda está patinando, se aplica presión del freno a la rueda o ruedas patinando y la potencia del motor se reduce para proporcionar una mejora en la aceleración y estabilidad. Una característica del sistema TCS, Diferencial Limitado del Freno (BLD), funciona de manera similar a un diferencial de deslizamiento limitado y controla el patinaje de la rueda a través de un eje impulsado. Si una rueda en un eje impulsado está girando más rápido que la otra, el sistema aplicará el freno en la rueda que está girando más rápido. Esto permitirá que se aplique más torsión del motor a la rueda que no está patinando. Esta característica permanece activa aun cuando el sistema TCS y el ESC se encuentren en la modalidad de “Parcialmente apagado”. Para más información, refiérase a “Control electrónico de estabilidad (ESC)” en esta sección.

Control de oscilación del remolque (TSC)

El sistema TSC utiliza sensores en el vehículo para reconocer el exceso de oscilación del remolque y tomará las acciones apropiadas para intentar detener la oscilación. El TSC se activará automáticamente una vez que una excesiva oscilación del remolque sea reconocida.

NOTA: Tome en cuenta que el TSC no puede detener todas las oscilaciones de los remolques. Siempre tenga precaución cuando arrastre un remolque y siga las recomendaciones del peso de la lanza del remolque. Refiérase a la sección de “Arrastre de remolques” para mayor información.

Cuando el TSC está funcionando, la “Luz indicadora de activación/mal funcionamiento del ESC” destellará, la potencia del motor puede reducirse y podría sentir que los frenos estarán siendo aplicados a cada rueda individualmente para intentar detener la oscilación del remolque. El TSC se desactiva cuando el sistema ESC está en los modos “parcialmente apagado” o “apagado total”.

¡ADVERTENCIA!

Si el TSC se activa mientras conduce, disminuya la velocidad del vehículo, deténgase en la ubicación segura más cercana y ajuste la carga del remolque para eliminar la oscilación del remolque.

SISTEMAS AUXILIARES PARA LA CONDUCCIÓN

Monitoreo de puntos ciegos (BSM) (si así está equipado)

El sistema de monitoreo de puntos ciegos (BSM) utiliza dos sensores a base de radar, ubicados dentro de la fascia de la defensa trasera, para detectar vehículos autorizados para conducir en carreteras (automóviles, camiones, motocicletas, etc.) que entran en las zonas de puntos ciegos por la parte trasera, delantera y lateral del vehículo.

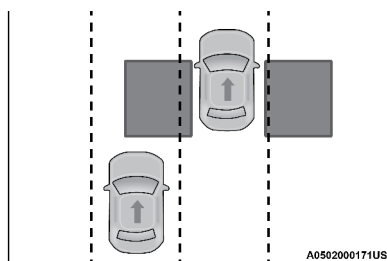

Zonas de detección trasera

Cuando se enciende el vehículo, se ilumina momentáneamente la luz de advertencia del BSM en ambos espejos retrovisores exteriores para avisar al conductor que el sistema está en operación. Los sensores del sistema BSM funcionan cuando el vehículo está en cualquier velocidad hacia adelante.

La zona de detección del BSM abarca aproximadamente un carril en ambos lados del vehículo 3.8 m (12 pies). La zona inicia en el espejo retrovisor exterior y se extiende aproximadamente 3 m (10 pies) hacia atrás del vehículo. El sistema BSM monitorea las zonas de detección en ambos lados cuando la velocidad del vehículo llega a 10 km/h (6 mph) o más y alertará al conductor si hay vehículos en estas zonas.

NOTA:

- El sistema BSM NO alertará al conductor de los vehículos que se acercan rápidamente y que están fuera de las zonas de detección.
- La zona de detección del sistema BSM NO cambia si su vehículo está arrastrando un remolque. Por lo tanto, antes de cambiar de carril verifique visualmente que el carril adyacente esté libre para su vehículo y el remolque. Si el remolque u otro objeto (por ejemplo, bicicleta o equipo deportivo) se extiende más allá del costado de su vehículo, puede ocasionar que la luz de advertencia del BSM permanezca iluminada todo el tiempo que el vehículo esté en una velocidad hacia adelante.
- El sistema BSM puede experimentar ciertas lecturas (destello, encendido y apagado) en las luces de advertencia de los espejos laterales cuando una motocicleta o cualquier objeto pequeño se mantiene por periodos prolongados a un costado del vehículo (por más de unos segundos).

El sistema BSM puede bloquearse si se acumula nieve, hielo, barro u otras contaminaciones de la carretera en la fascia trasera donde se encuentran los sensores de radar. El sistema también puede detectar un bloqueo si el vehículo se opera en áreas con retornos de radar extremadamente bajos, como un desierto, o en paralelo a una gran caída de elevación. Si se detecta un bloqueo, aparecerá el mensaje "Punto ciego temporalmente no disponible, Limpie las esquinas traseras" en el módulo de instrumentos, se iluminarán las dos luces de los espejos y se desactivarán las alertas de BSM y RCP. Ésta es una operación normal. El sistema reanudará automáticamente la función cuando la condición desaparezca. Para minimizar el bloqueo del sistema, no bloquee el área de la fascia trasera donde están ubicados los sensores de radar con objetos extraños (calcomanías para defensas, portabicycletas, etc.) y manténgala libre de contaminación de la carretera.

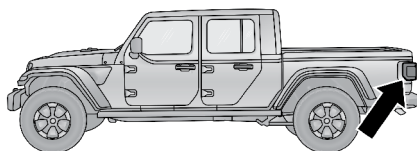

A0502000122US

Ubicación del sensor

El sistema BSM notifica al conductor de objetos en las zonas de detección iluminando la luz de advertencia del BSM ubicada en los espejos exteriores. Adicionalmente, al activar la direccional correspondiente al costado donde existe una alerta, una alerta sonora se escuchará. Durante la reproducción de esta alerta, el volumen del radio disminuirá. Consulte "Modos de operación" para más información.

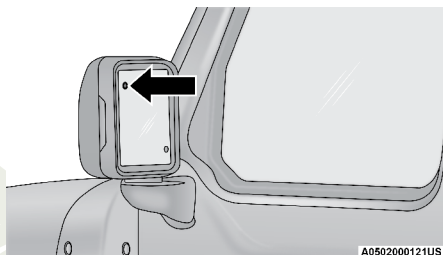

A0502000121US

Ubicación de la luz de advertencia

El sistema BSM monitorea la zona de detección a partir de tres puntos de entrada diferentes (lateral, trasero y delantero) durante la conducción para detectar si es necesario emitir una alerta. El sistema BSM emitirá una alerta al detectar ingresos a estos tipos de zonas.

Ingreso por el costado

Vehículos que se mueven en los carriles adyacentes por cualquiera de los lados del vehículo.

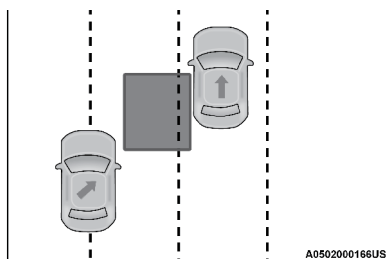

A0502000166US

Monitoreo lateral

Ingreso por la parte trasera

Vehículos que se aproximan por detrás de su vehículo por cualquier lado y que entran a la zona de detección con una velocidad relativa menor de 48 km/h (30 mph).

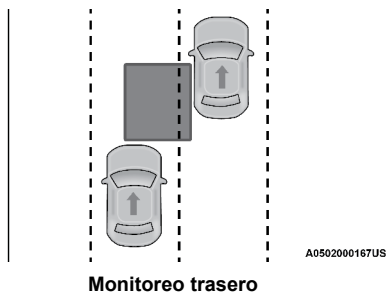

Rebasando

Si rebasa a otro vehículo lentamente (a una velocidad relativa menor de 24 km/h (15 mph) y el vehículo permanece en el punto ciego durante aproximadamente 1.5 segundos, la luz de advertencia se iluminará. Si la diferencia de velocidad entre los dos vehículos es mayor de 24 km/h (15 mph), la luz de advertencia no se iluminará.

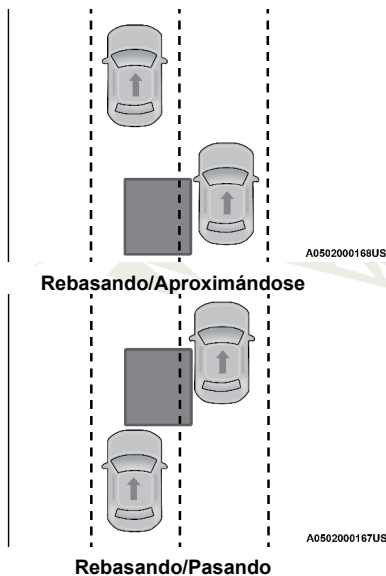

El sistema BSM no está diseñado para emitir una alerta sobre objetos fijos como vallas de seguridad, postes, muros, follaje, bordes, etc. Sin embargo, el sistema ocasionalmente puede advertir de dichos objetos. Esto es un funcionamiento normal y su vehículo no requiere servicio.

El sistema BSM no le advertirá de los objetos que se desplazan en la dirección opuesta del vehículo en carriles adyacentes.

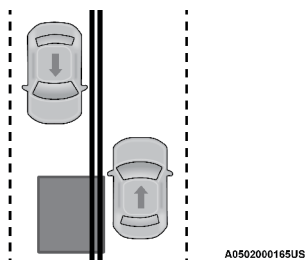

Tráfico en sentido contrario

¡ADVERTENCIA!

El sistema de monitoreo de puntos ciegos únicamente es un auxiliar para ayudar a detectar objetos que se encuentren en las zonas de puntos ciegos. El sistema BSM no está diseñado para detectar peatones, ciclistas o animales. Aunque su vehículo esté equipado con el sistema BSM, siempre revise los espejos del vehículo, voltee sobre su hombro y utilice las direccionales antes de cambiar de carril. Si no lo hace podrían producirse lesiones graves o la muerte.

Trayectoria transversal trasera (RCP)

La característica de trayectoria transversal trasera (RCP) está diseñada para auxiliar al conductor cuando retrocede en espacios donde su visión de los vehículos que se aproximan pudiera estar obstruida. Proceda lentamente y cautelosamente al salir del espacio de estacionamiento hasta que el extremo trasero del vehículo quede a la vista. El sistema RCP luego tendrá una visión clara del tráfico transversal y si detecta que se aproxima un vehículo, alertará al conductor.

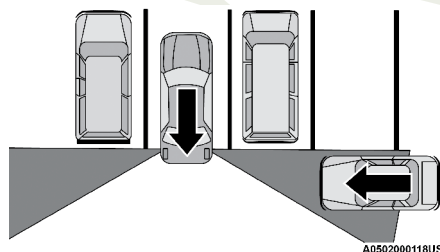

Zonas de detección del RCP

El RCP monitorea las zonas de detección traseras en ambos lados del vehículo, en busca de objetos que se mueven hacia el costado del vehículo a una velocidad mínima de aproximadamente 5 km/h (3 mph), a objetos que se mueven a una velocidad máxima de aproximadamente 20 km/h (12 mph), como en situaciones de un estacionamiento.

Cuando el RCP está activado y el vehículo está en reversa, el conductor es avisado mediante alarmas visuales y sonoras, incluyendo el enmudecimiento del radio.

NOTA: En un estacionamiento, los vehículos que se aproximan pueden no ser visibles porque son obstruidos por los vehículos estacionados en ambos lados. Si los sensores están bloqueados por otras estructuras o vehículos, el sistema no podrá alertar al conductor.

¡ADVERTENCIA!

El RCP no es un sistema auxiliar de reversa. Está diseñado para ayudar al conductor a detectar un vehículo que se aproxima al estar en un estacionamiento. Los conductores deben tener cuidado al ir en reversa, aun cuando utilicen el RCP. Mire siempre cuidadosamente detrás del vehículo, mire hacia atrás y asegúrese que no haya peatones, animales, otros vehículos, obstrucciones o puntos ciegos antes de retroceder. Si no lo hace podrían producirse lesiones graves o la muerte.

Modos de operación

El BSM tiene tres modos seleccionables de operación que están disponibles en el sistema Uconnect

Alerta de punto ciego (solamente luces)

Cuando opere en el modo de alerta de punto ciego, el sistema BSM proveerá una alerta visual en el espejo retrovisor lateral apropiado con base en un objeto detectado. Sin embargo, cuando el sistema esté operando en RCP, el sistema responderá con alertas visuales y sonoras cuando esté presente un objeto detectado. Cuando se solicita una alerta sonora, el radio enmudece.

Alerta de punto ciego (luces y sonido)

Cuando opere en el modo de luces/campanilla de alerta de punto ciego, el sistema BSM proveerá una alerta visual en el espejo retrovisor lateral apropiado con base en el objeto detectado. Si la direccional se activa entonces y ésta corresponde al mismo lado del vehículo que emitió la alerta, también se emitirá una alerta sonora. Siempre que éste active una direccional y se detecte un objeto en el mismo lado al mismo tiempo, se emitirán alertas visuales y sonoras. Además de la alerta sonará el radio (si es que está encendido) enmudecerá.

NOTA: Siempre que el sistema BSM solicite una alerta sonora, el radio enmudecerá.

Cuando el sistema esté operando en RCP, el sistema responderá con alertas visuales y sonoras cuando esté presente un objeto detectado. Cuando se solicita una alerta audible, también enmudece el radio. Se ignora el estado de las direccionales/luces de emergencia; el estado del RCP siempre solicita la campanilla.

Alerta de punto ciego apagada

Cuando se apaga el sistema BSM no habrá alertas visibles ni sonoras de los sistemas BSM o RCP.

NOTA: El sistema BSM almacenará el modo de operación actual cuando se apague el vehículo. Cada vez que se arranque el vehículo se recordará y utilizará el modo almacenado previamente.

Retiro de puerta

Cuando se quita la puerta delantera del conductor o del pasajero, el módulo de instrumentos mostrará “Punto ciego temporalmente no disponible” y el sistema BSM se desactivará. Si bien el sistema continuará indicando el modo de punto ciego en el que se encontraba anteriormente dentro del sistema Uconnect, no se proporcionarán alertas visuales o audibles. Siempre que se retiren las puertas, el grupo de instrumentos mostrará el mensaje emergente “Punto ciego temporalmente no disponible” como recordatorio de que el sistema se desactiva cada vez que se activa el encendido.

Tras la reinstalación de ambas puertas, el sistema reanudará la funcionalidad según el modo personalizado seleccionado.

Información general

La operación de este equipo está sujeta a las siguientes dos condiciones:

(1) es posible que este equipo o dispositivo no cause interferencia perjudicial y (2) este equipo o dispositivo debe aceptar cualquier interferencia, incluyendo la que pueda causar su operación no deseada.

NOTA: Cambios o modificaciones no aprobados expresamente por la parte responsable del cumplimiento podrían anular la autoridad del usuario para operar el equipo.

Advertencia de colisión delantera con mitigación (FCW) (si así está equipado)

El sistema de advertencia de colisión delantera (FCW) con mitigación, alerta al conductor con advertencias auditivas y visibles (dentro de la pantalla del módulo de instrumentos), podría aplicar un jalón de freno para advertir al conductor cuando detecta una colisión potencial. Las alertas limitaciones de frenado son intencionales para proporcionar al conductor suficiente tiempo de reacción, para evitar o mitigar una colisión potencial.

NOTA: El FCW monitorea la información del sensor de detección al frente así como también del EBC (Controlador electrónico de los frenos) para calcular una posible colisión delantera. Cuando el sistema determina que existe la posibilidad de una colisión delantera, se alertará al conductor con advertencias sonoras y visuales y posiblemente un ligero tirón de freno.

Si el conductor no toma acción basada en estas advertencias progresivas, el sistema proporcionará un nivel de frenado autónomo limitado para ayudar a frenar el vehículo y mitigar la potencial colisión delantera. Si el conductor reacciona a las advertencias y frena, el sistema determina que el conductor tiene la intención de evitar la colisión frenando pero que no ha aplicado con suficiente fuerza en el freno, el sistema compensará y proporcionará la fuerza de frenado adicional según sea requerida.

Si un evento que active la advertencia sucede a una velocidad por debajo de los 52 km/h (32 mph), el sistema podría proporcionar la fuerza máxima o parcial de frenado para mitigar la potencial de colisión frontal. Si el sistema detiene el vehículo completamente, sólo se mantendrán aplicados los frenos por dos segundos y luego los liberará.

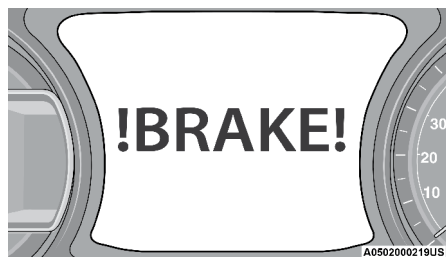

Mensaje de FCW

Cuando el sistema determina que una colisión con el vehículo al frente de usted ya no es probable, la advertencia se desactivará.

NOTA:

- La velocidad mínima para la activación de FCW es 5 km/h (3 mph).
- La alerta FCW puede dispararse sobre otros objetos que no sean vehículos, como lo son las vallas de protección o los postes basados en la predicción de curso. Esto está previsto y es una parte del FCW, de su activación normal y funcionalidad.
- No es seguro probar el sistema FCW. Para prevenir daños al sistema, después de activarlo cuatro veces con un ciclo de llave, la porción activa de frenado del FCW se desactivará hasta el siguiente ciclo de llave.
- El sistema FCW está hecho para caminos cimentados solamente. Si el vehículo es llevado por caminos todo terreno, el FCW debería ser desactivado para prevenir advertencias y campanas innecesarias.

¡ADVERTENCIA!

La advertencia de colisión delantera (FCW) no está diseñada para evitar una colisión por sí sola. El conductor tiene la responsabilidad de evitar una colisión controlando el vehículo mediante el frenado y dirección. Si no se sigue esta advertencia podrían producirse lesiones graves o la muerte.

Encendido/Apagado del FCW

El botón está ubicado en la pantalla del sistema Uconnect, en los ajustes de control. Consulte "Ajustes Uconnect" en el capítulo "Multimedia" para más información.

- Para encender el sistema FCW, presione el botón de colisión frontal una vez.
- Para apagar el sistema FCW, presione el botón de colisión frontal nuevamente.

NOTA:

- Cuando el FCW se encuentra encendido, le permite advertirle al conductor sobre posibles colisiones con el vehículo al frente de usted.
- Cuando el FCW se encuentra apagado, se evita que el sistema emita alerta sobre posibles colisiones con el vehículo frente a usted. Si se apaga el sistema FCW, se mostrará el mensaje "FCW Apagado" (FCW OFF).

- Si se ajusta el FCW a “Sólo advertencia”, evitará que el sistema proporcione un frenado activo limitado, o soporte adicional de frenado si el conductor no frena adecuadamente en caso de una posible colisión frontal.
- Cuando el estado del FCW es ajustado a “Frenado y advertencia”, le permitirá al sistema advertirle al conductor sobre posibles colisiones con el vehículo al frente de usted utilizando advertencias visuales/sonoras y aplicar frenado autónomo limitado.
- El estado del sistema FCW está predeterminado en “Full On” de un ciclo de encendido al siguiente. Si el sistema está apagado, se restablecerá a “Full On” cuando se reinicie el vehículo.

Sensibilidad y estado del freno FCW

La sensibilidad del FCW y ajustes del frenado activo pueden ser programados a través del sistema Uconnect®. Consulte “Ajustes Uconnect®” para más información en “Multimedia”.

- Lejos
 - Cuando la sensibilidad de FCW se establece en la configuración “Lejos” y el estado del sistema es “Sólo advertencia”, esto permite que el sistema advierta al conductor de una posible colisión más distante con el vehículo de adelante mediante advertencias sonoras / visuales.
 - Los conductores más cautelosos que no les molestan las alertas frecuentes preferirán este ajuste.
- Medio
 - Cuando la sensibilidad del FCW es “Medium” (media) y la configuración del frenado activo es “Solo Advertencia”. Esto permite que el sistema le advierta de una posible colisión con el vehículo delante del suyo usando alerta audible y visual.
- Cerca
 - Cuando la sensibilidad del FCW es “Near” (cerca) y la configuración del estado es “Solo advertencia”, permite al sistema alertarlo de una posible colisión con el vehículo enfrente del suyo cuando se encuentre mucho más cerca usando advertencias audibles y visuales.
 - Esta configuración proporciona menor tiempo de reacción que la configuración “Medium” (media) y “Far” (lejos), lo cual le permite tener una experiencia de conducción más dinámica.
 - Conductores más dinámicos o de un manejo más agresivo podrían preferir evitar alertas frecuentes con este ajuste.

Advertencia de FCW Limitado

Si el sistema en pantalla despliega “ACC/FCW Límited Functionality, o “ACC/FCW Límited Functionality Clean Front Windshield” momentáneamente, podría haber una condición que límite la funcionalidad del sistema FCW. Aunque el vehículo todavía se puede conducir bajo condiciones normales, la activación de los frenos podría no estar disponible en su totalidad. Una vez que la condición que limita el sistema ya no sea presentada, el sistema regresará a su operación normal, si el problema persiste, acuda a su distribuidor autorizado.

Advertencia de Servicio a FCW

Si el sistema se apaga y en la pantalla del panel de instrumentos despliega:

- “ACC/FCW Unavailable Service Required” (ACC/FCW no disponible requiere servicio).
- “Cruise/FCW unavailable service required” (cruce/FCW no disponible, requiere servicio).

Esto indica que hay una falla interna del sistema. Aunque el vehículo todavía se puede conducir en condiciones normales, haga que el sistema sea revisado por un distribuidor autorizado.

Información general

La operación de este equipo está sujeta a las siguientes dos condiciones:

(1) es posible que este equipo o dispositivo no cause interferencia perjudicial y (2) este equipo o dispositivo debe aceptar cualquier interferencia, incluyendo la que pueda causar su operación no deseada.

NOTA: Cambios o modificaciones no aprobados expresamente por la parte responsable del cumplimiento podrían anular la autoridad del usuario para operar el equipo.

Sistema de monitoreo de presión de llantas (TPMS)

El sistema de monitoreo de presión de las llantas (TPMS) alertará al conductor en caso de que haya una llanta con baja presión basándose en la presión de inflado de la llanta en frío recomendada.

NOTA: La alerta de advertencia en el módulo de instrumentos permanecerá hasta que la llanta sea inflada a la presión de inflado.

La presión de las llantas variará con la temperatura aproximadamente 7 kPa (1 lb/pulg²) por cada 6.5°C (12° F). Esto significa que cuando baja la temperatura exterior, la presión de las llantas disminuye. La presión de las llantas siempre se debe establecer con base en la presión de inflado en frío de las llantas. Esto se define como la presión de las llantas después de que el vehículo no ha sido conducido durante al menos tres horas, ni más de 1.6 km (1 milla) después de un periodo de tres horas. Consulte “Llantas – Información general” en “arranque y funcionamiento” para información sobre de cómo inflar correctamente las llantas del vehículo. La presión de las llantas también se incrementa al conducir el vehículo – esto es normal y no debe hacerse ningún ajuste debido a este incremento de presión.

El TPMS alertará al conductor cuando haya una llanta con presión baja, si por cualquier razón, la presión de la llanta es menor que el límite de advertencia de presión baja, incluyendo los efectos de baja temperatura y pérdida natural de presión a través de la llanta.

El TPMS continuará alertando al conductor de una condición de baja presión de la llanta mientras exista la condición y no se apagará hasta que la presión de la llanta esté en o por arriba de la presión de inflado en frío recomendada para la llanta. Una vez que la advertencia de baja presión de

la llanta se ha iluminado, la presión de la llanta debe aumentarse hasta la presión de inflado en frío recomendada para la llanta, a fin de que se pueda apagar la Luz indicadora de monitoreo de presión de la llanta.

El sistema se actualizará automáticamente y la luz indicadora de monitoreo de presión de las llantas se apagará una vez que se haya recibido la información actualizada de la presión de las llantas. El vehículo puede necesitar conducirse por aproximadamente 20 minutos a una velocidad mayor a 24 km/h (15 mph) para recibir esta información.

Por ejemplo, su vehículo tiene una presión de inflado en frío (estacionado por más de tres horas) recomendada de 227 kPa (33 lb/pulg²). Si la temperatura ambiente es de 20°C (68°F) y la presión medida de las llantas es de 193 kPa (28 lb/pulg²), una caída de temperatura a -7°C (20°F) disminuirá la presión de las llantas a aproximadamente 165 kPa (24 lb/pulg²). Esta presión de las llantas es lo suficientemente baja como para encender la luz indicadora de monitoreo de presión de las llantas. Si se conduce el vehículo se puede provocar un incremento de presión de las llantas a aproximadamente 193 kPa (28 lb/pulg²), pero la luz indicadora de monitoreo de presión de las llantas continuará encendida. En esta situación, la luz indicadora de monitoreo de presión de las llantas, únicamente se apagará después de que las llantas hayan sido infladas al valor de presión recomendada de inflado de la llanta en frío.

NOTA: Cuando llene de aire llantas en temperatura de operación, la presión puede requerir incrementarse 4 psi (28 kPa) por encima del valor recomendado en la etiqueta de presión en frío para que el testigo de llanta baja pueda apagarse.

¡PRECAUCIÓN!

- El TPMS ha sido optimizado para las llantas y ruedas de equipo original. Las presiones del TPMS se han establecido para el tamaño de las llantas equipadas en su vehículo. Si utiliza equipo de reemplazo que no es del mismo tamaño, tipo y/o estilo, el sistema podría funcionar incorrectamente o se podría dañar el sensor. El sensor TPM no está diseñado para su uso en ruedas no originales, esto puede contribuir en un desempeño pobre del sistema o pueden ocasionar daños a los sensores. Se recomienda ampliamente el uso de las llantas originales para asegurar la correcta operación de la característica TPMS.
- Después de utilizar selladores de neumáticos no originales, se recomienda llevar su vehículo a un distribuidor autorizado para revisar el funcionamiento del sensor.
- Después de inspeccionar o ajustar la presión de las llantas, siempre vuelva a instalar el tapón del vástago de la válvula. Esto evitará que se introduzca humedad y suciedad al vástago de la válvula, lo que podría dañar el sensor de monitoreo de presión de las llantas.

NOTA:

- El Sistema TPMS no intenta reemplazar el cuidado y mantenimiento normal de las llantas, tampoco advertirá una posible condición de falla de las mismas.

- El sistema TPMS no debe ser utilizado como un calibrador de presión de inflado de llantas cuando se ajusta la presión, a menos que su vehículo esté equipado con un sistema de alerta de llenado de llanta (TFA).
- Conducir con las llantas con baja presión causará el sobrecalentamiento de estas y esto puede provocar una falla en las llantas. La baja presión de las llantas también reduce la eficiencia de combustible y la vida de la llanta, y puede afectar el agarre del vehículo y la habilidad de frenado.
- El sistema TPMS no es un sustituto del mantenimiento adecuado de las llantas, y es responsabilidad del conductor mantener la presión adecuada de las mismas, aun cuando el Sistema TPMS no alcance el nivel necesario para detectar la baja presión de alguna llanta y encienda la lámpara para advertir al conductor.
- Los cambios de temperatura por los cambios de estación afectarán la presión de la llanta y el TPMS monitorea la presión real de la llanta.

Operación del sistema

El sistema de monitoreo de presión (TPMS) utiliza tecnología inalámbrica con sensores electrónicos montados en las ruedas para monitorear la presión de la llanta. Los sensores, montados en cada rueda como parte de la válvula transmiten las lecturas de presión de la llanta a un módulo receptor.

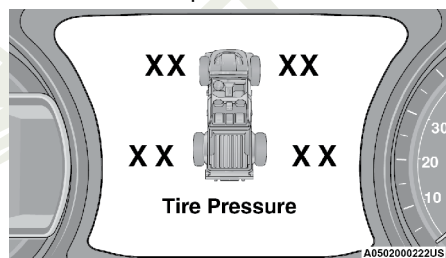

Pantalla del sistema de monitoreo de presión de llantas

NOTA: Es muy importante verificar la presión en todas sus llantas regularmente y mantenerla en un nivel apropiado.

El TPMS consta de los siguientes componentes:

- Módulo receptor
- 4 sensores de rueda
- Mensajes del sistema de monitoreo de presión de las llantas, que se muestran en la pantalla del módulo de instrumentos.
- Luz indicadora de monitoreo de presión de inflado de llantas.

Advertencias de baja presión del monitoreo de presión de las llantas



La Luz indicadora de monitoreo de presión de las llantas se iluminará en el módulo de instrumentos y sonará una campanilla cuando esté baja la presión de una o más de las cuatro llantas rodando. Además, en la pantalla del módulo de instrumentos se mostrará el mensaje de presión baja en la pantalla de presiones de llanta con los valores de presión de inflado de las llantas bajas en un color diferente. Adicionalmente se

mostrará el mensaje “Inflar a XX”. Para obtener más información, refiérase a “Pantalla del panel de instrumentos” en “Tablero de instrumentos”.

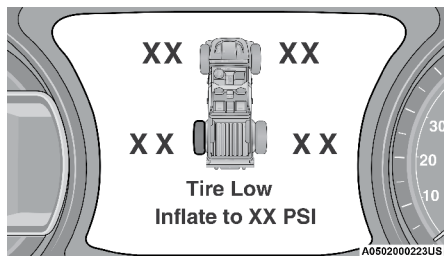

Pantalla de presión baja de llanta

Si se presenta una condición de llanta baja en alguna de las cuatro llantas en uso, deberá detenerse tan pronto como sea posible e inflar (las llantas que se muestran en la gráfica con diferentes colores) para el vehículo de valor de la presión en frío recomendada cartel se muestra en el mensaje “Inflate to XX” (Inflar a XX). Una vez que el sistema recibe los valores, el sistema automáticamente actualizará los valores en la pantalla del panel de instrumentos con el color original y el mensaje de presión baja, se apagará.

NOTA: Cuando llene de aire llantas en temperatura de operación, la presión puede requerir incrementarse 4 psi (30 kpa) por encima del valor recomendado en la etiqueta de presión en frío para que el testigo de llanta baja pueda apagarse.

Se tendrá que conducir el vehículo durante 20 minutos a más de 24 km/h (15 mph) para que el TPMS reciba la información.

Advertencia de servicio del TPMS

Cuando una falla es detectada en el sistema, la lámpara de advertencia del TPM se iluminará por 75 segundos y permanecerá encendida. También sonará una campanilla. Adicionalmente la pantalla mostrará el mensaje “SERVICE TPM SYSTEM” por cinco segundos y después mostrará guiones (- -) en lugar del valor de la presión para indicar el sensor que no está siendo recibido.

Si se cicla la ignición, esta secuencia repetirá la operación para detectar si todavía existe la falla. Si la falla ya no existe, la luz indicadora TPMS se apagará, el mensaje de texto “SERVICE TPM SYSTEM” en la pantalla desaparecerá y el valor de la presión se mostrará en lugar de los guiones. Una falla en este sistema puede ocurrir debido a los siguientes casos:

- Por una interferencia de la señal ocasionada por dispositivos eléctricos o por encontrarse cerca de lugares que emitan las mismas frecuencias que los sensores del TPM.
- Por la instalación en las ventanillas de películas polarizadas que contengan materiales que bloqueen las señales de onda de radio.
- Por la acumulación de nieve o hielo alrededor de las llantas o en los tapones.
- Por el uso de cadenas para nieve en el vehículo.
- El uso de ruedas/llantas no equipadas con sensores de TPM.

Vehículos con llanta de refacción compacta o llanta de refacción de tamaño completo distinta a las originales.

1. La llanta de refacción compacta o la llanta de refacción de tamaño completo distinta a las originales no tiene sensor de monitoreo de presión de llanta. Por lo tanto, el TPMS no realizará el monitoreo de presión en la llanta de refacción.
2. Si instala la llanta de refacción compacta o la llanta de refacción de tamaño completo distinta a las originales en lugar de una llanta de camino que tiene una presión debajo del límite de advertencia de baja presión, en el siguiente ciclo de ignición, una campanilla sonará y la luz indicadora del TPMS se encenderá. Adicionalmente, la gráfica en la pantalla aún desplegará un valor de presión destellando. El mensaje “Inflar a XX” también se mostrará.
3. Después de conducir el vehículo durante 20 minutos a 24 km/h (15 mph), la luz indicadora del TPMS destellará durante 75 segundos y después permanecerá encendida siempre que ninguna de las llantas esté por debajo de la advertencia de baja presión.

Vehículos equipados con llanta de refacción de tamaño completo igual a las originales.

1. Si su vehículo esta equipado con una llanta de refacción y rin de tamaño completo igual a las originales, esta tiene un sensor de monitoreo de presión de llanta y puede ser monitoreada por el sistema TPMS cuando se cambia por una llanta con presión baja.
2. En caso de que la llanta de refacción de tamaño completo igual a las originales sea cambiada por una llanta con presión baja, en el próximo ciclo de ignición, se mostrará la luz de advertencia acompañado de una campanilla, un mensaje de “Inflar a XX” en el módulo de instrumentos y una imagen en la pantalla que mostrará la presión de la llanta con un color diferente.
3. Conduciendo el vehículo por 20 minutos a una velocidad mayor a 24 km/h (15 mph) la luz de advertencia del sistema TPMS se apagará

Alerta de llenado de llanta (si así está equipado)

Esta característica notifica al conductor cuando la presión de la llanta recomendada en la placa se logra al inflar o desinflar el neumático.

El conductor puede optar por desactivar o habilitar la función de alerta de relleno de llantas en la configuración de aplicaciones del sistema Uconnect.

NOTA:

- Sólo se puede llenar una llanta a la vez cuando se utiliza el sistema de alerta de llenado de llanta.
- La función de alerta de llenado de llanta no se puede ingresar si una falla existente del sistema TPMS está colocada como “activa” o si el sistema está en modo de desactivación (si está equipado).

El sistema se activará cuando se detecte un incremento en la presión de las llantas. La ignición debe de estar en la posición de ON/RUN (en marcha) con la transmisión en estacionamiento (P) para vehículos equipados con transmisión automática. Para vehículos equipados con transmisión manual, el freno de estacionamiento debe encontrarse aplicado.

NOTA: No es necesario tener el motor en marcha para ingresar al modo de alerta de llenado de llanta.

Las luces de emergencia (intermitentes) se encenderán para confirmar que el vehículo está en modo de alerta de llenado de llanta. Si las luces de emergencia no se encienden al llenar de aire la llanta, el sensor del TPM podría encontrarse en una operación no operacional, provocando que la señal no sea recibida. En este caso, puede requerir mover el vehículo ligeramente hacia adelante o atrás.

El sistema de alerta de llenado solo inflará o desinflará una llanta a la vez. Espere hasta que las luces de emergencia hayan dejado de destellar por 30 segundos después de alcanzar la presión deseada en una llanta antes de cambiar a otra.

Cuando se ingrese el modo de alerta de llenado de llanta, la pantalla de visualización de la presión de las llantas se mostrará en el módulo de instrumentos.

Operación:

- El claxon sonará para avisar al conductor cuándo dejar de llenar la llanta cuando ésta alcance la presión recomendada.
- El claxon sonará tres veces si la llanta está demasiado llena y continuará sonando cada cinco segundos si el conductor continúa inflando la llanta.
- El claxon sonará una vez más cuando se deje salir suficiente aire para alcanzar el nivel de inflado adecuado.
- El claxon también emitirá tres pitidos si la llanta no está suficientemente inflada y continuará sonando cada cinco segundos si el conductor continúa desinflando la llanta.

NOTA: La función de alerta de llenado de llantas se establece en “Desactivada” cada vez que se apaga el encendido. Para volver a habilitar la función de alerta de llenado de llantas en el siguiente estado de encendido “RUN”, el cliente debe volver a habilitar la función mediante el uso de la configuración del cliente en la radio.

Alerta de llenado de llanta seleccionable (STFA, si así está equipado)

El sistema de alerta de llenado de llanta seleccionable (STFA) es una característica opcional que está incluida como parte normal del sistema de alerta de llenado de llantas. El sistema está diseñado para permitirle al cliente seleccionar una presión de inflado o desinflado para los ejes delanteros y traseros del vehículo, y proporcionar retroalimentación al conductor mientras infla o desinfla las llantas del vehículo.

En el menú de ajustes de la alerta de llenado de llanta seleccionable, que se encuentra en el menú de opciones del sistema Uconnect (si así está equipado), usted será capaz de seleccionar las presiones de los ejes delantero y trasero navegando de un rango de presiones de XX a 15 psi en incrementos de 1 psi para cada ajuste de eje.

XX = El valor de presión de llanta en frío mostrado en la etiqueta de cargas y presiones.

NOTA: La función de alerta de llenado de llantas se desactiva cada vez que el encendido se coloca en la posición APAGADO. La función debe volver a habilitarse a través de la radio cada vez que el encendido se coloca nuevamente en la posición ON / RUN

El cliente también puede almacenar en el sistema Uconnect como predefinidos los valores de presión escogidos para cada eje. Se le permitirá almacenar hasta dos juegos de presiones preestablecidas en el radio para los valores de presión de los ejes delantero y trasero. Una vez que el cliente seleccione las presiones de los ejes delantero y trasero a las que desea inflar o desinflar, puede comenzar a inflar o desinflar una llanta a la vez.

NOTA: El sistema STFA sólo soportará el inflado o desinflado de una llanta a la vez.

Para usar el STFA, la alerta de llenado de llanta debe ser habilitada a través del radio.

El sistema se activará cuando el módulo receptor del TPMS detecte un cambio de presión. La ignición debe encontrarse colocada en la posición RUN (en marcha), en "P" (estacionamiento) para vehículos con transmisión automática o en "N" para vehículos con transmisión manual. Las luces intermitentes se encenderán que el vehículo se encuentra en modo de alerta de llenado.

Cuando se ingresa al modo de alerta de llenado de llanta, la pantalla de presión de llanta se mostrará en el módulo de instrumentos. Si las luces de emergencia no se encienden al inflar o desinflar la llanta, el sensor del sistema de monitoreo de presión de las llantas (TPMS) puede estar en una posición inoperante, lo que evita que se reciba la señal del sensor de TPMS. En este caso, es posible que sea necesario mover el vehículo ligeramente hacia adelante o hacia atrás.

El sistema STFA solo inflará o desinflará un neumático a la vez. Espere hasta que las luces de emergencia hayan dejado de parpadear durante 30 segundos después de lograr la presión deseada en un neumático antes de cambiar a otro.

El sonido del claxon indicará el estado del STFA a medida que las llantas son infladas/desinfladas. El claxon sonará bajo los siguientes estados del STFA:

1. El claxon sonará una vez cuando la presión de llanta sea alcanzada para informar al usuario cuando dejar de inflar o desinflar la llanta.
2. El claxon sonará tres veces si la llanta se encuentra sobre inflada o sobre desinflada.
3. El claxon sonará una vez nuevamente cuando el aire suficiente ha sido ingresado o retirado para alcanzar el nivel apropiado de presión seleccionada.

Desactivación del TPMS (si así está equipado)

El sistema TPMS puede ser desactivado si se reemplazan las cuatro llantas y sus ensambles (ruedas) con llantas y ruedas que no tienen los sensores TPMS, como al instalar las llantas para invierno en el vehículo.

Para desactivar el TPMS, primero, reemplace las 4 llantas (ruedas) con llantas que no tenga los sensores TPMS. Luego, conduzca el vehículo por 20 minutos a una velocidad de 24 km/h (15 mph). Sonará la campana del TPMS, la luz de advertencia del TPMS parpadeará por 75 segundos y después permanecerá encendida. En el módulo de instrumentos aparecerá un mensaje “SERVICIO AL SISTEMA TPMS” y después mostrará guiones (--) en lugar de valores.

Haga el siguiente ciclo de ignición. El TPMS ya no parpadea y no mostrará el mensaje en el panel de instrumentos pero si guiones(--), los cuales permanecerá sin valores de presión.

Para reactivar el sistema, coloque las llantas con sensores TPMS, luego conduzca el vehículo por 20 minutos a una velocidad de 24 km/h (15 mph). Sonará la campana del TPMS y aparecerá un mensaje “SERVICIO AL SISTEMA TPMS” acompañado de una campanilla que permanecerá por 75 segundos. Haga el siguiente ciclo de ignición. El mensaje de servicio, ya no aparecerá, siempre y cuando la falla ya no exista.

Información general

La operación de este equipo está sujeta a las siguientes dos condiciones:

(1) es posible que este equipo o dispositivo no cause interferencia perjudicial y (2) este equipo o dispositivo debe aceptar cualquier interferencia, incluyendo la que pueda causar su operación no deseada.

NOTA: Los cambios y modificaciones hechas no expresamente aprobadas por la parte responsable, podría anular la autoridad de operar el equipo.

SISTEMAS DE PROTECCIÓN PARA LOS OCUPANTES

Algunas de las características más importantes de seguridad en su vehículo son los sistemas de protección:

Sistemas de protección para los ocupantes

Características

- Sistema de cinturones de seguridad
- Bolsas de aire SRS
- Sistema de retención para niños

Algunas de las características más importantes de seguridad en su vehículo son los sistemas de protección, algunos pueden ser equipo estándar en algunos modelos, o puede ser opcional en otros. Si no está seguro, pregunte a su distribuidor autorizado.

Precauciones importantes de seguridad

Por favor, ponga mucha atención a la información en esta sección. Le dice cómo utilizar su sistema de protección apropiadamente y mantenerlo a usted y a sus pasajeros lo más seguros posible.

Aquí hay algunos pasos para minimizar riesgos si se produce un despliegue de las bolsas de aire:

1. Los niños de 12 años o menos, deberán ir sentados en el asiento trasero del vehículo con el cinturón de seguridad colocado apropiadamente.
2. Los niños que no son lo suficientemente grandes para utilizar el cinturón de una forma apropiada (vea la sección de “Protección para niños”), deberán estar sentados en los asientos traseros en una silla para niños o con un asiento elevado. Los niños más grandes que ya no ocupan sillas o asientos elevados deberán estar sentados en el asiento trasero con el cinturón de seguridad colocado apropiadamente.
3. Si un niño de 2 a 12 años tiene, por alguna razón, que ir sentado en el asiento delantero, mueva el asiento del pasajero lo más atrás posible y utilice un sistema de protección para niños adecuado para su edad. (Refiérase a la sección de “Protecciones para niños”, más adelante).
4. No permita que los niños pasen el cinturón de seguridad detrás de ellos o por debajo de su brazo.
5. Debe leer las instrucciones que vengan con el sistema de protección para niños, para asegurarse de una instalación correcta.
6. Todos los ocupantes deberán usar el cinturón de seguridad correctamente.
7. El conductor y el pasajero delantero, deberán mover el asiento lo más atrás posible, tanto como sea práctico, para dejar espacio cuando se desplieguen las bolsas de aire.
8. No se recargue contra la ventana o la puerta. Si su vehículo tiene bolsas de aire laterales, éstas se inflarán en los espacios que existen entre la puerta y usted en un despliegue de bolsas y podrían herirlo.
9. Si el sistema de bolsas de aire de su vehículo necesita ser modificado para acomodar a una persona con capacidades diferentes, contacte a su distribuidor autorizado.

¡ADVERTENCIA!

- Nunca posicione un sistema de protección para niños orientado hacia atrás frente a una bolsa de aire. El despliegue de la bolsa de aire frontal puede provocar lesiones graves o incluso la muerte a niños de 12 años o menores, incluyendo a niños en un sistema de protección orientado hacia atrás.
- Nunca instale un sistema de protección para niños orientado hacia atrás en el asiento delantero del vehículo. Solamente utilice un sistema de protección para niños orientada hacia atrás en un asiento trasero. Si el vehículo no cuenta con asiento trasero, no transporte un sistema de protección orientado hacia atrás en el vehículo.

Sistema de cinturones de seguridad

Abóchese el cinturón aun cuando sea un conductor excelente y en viajes cortos. Alguien más en la calle puede ser un mal conductor y causar una colisión en la cual esté usted involucrado. Esto puede ocurrir lejos de su casa o en su propia calle.

Las investigaciones han mostrado que los cinturones de seguridad salvan vidas y pueden reducir la gravedad de las lesiones en una colisión. Algunas de las peores lesiones ocurren cuando la gente es lanzada fuera del vehículo. Los cinturones de seguridad proporcionan protección contra esto y reducen el riesgo de lesiones causadas por golpearse en el interior del vehículo. Toda persona en un vehículo necesita llevar el cinturón abrochado en todo momento.

Sistema recordatorio mejorado del cinturón de seguridad del conductor (BeltAlert®)

BeltAlert del conductor y pasajero delantero (si así está equipado)



BeltAlert® es una función que se hizo para recordarles al conductor y al pasajero (si así está equipado para el pasajero frontal con BeltAlert®) que abrochen sus cinturones. Esta función se activa cuando la ignición está en posición de encendido.

Indicación inicial

Si el conductor o el pasajero no tienen abrochado el cinturón de seguridad, cuando se coloque la ignición en la posición de encendido/en marcha, sonará una campana por unos segundos. Si el pasajero delantero no tiene abrochado el cinturón (y está equipado con BeltAlert) cuando se coloque la ignición en la posición de arranque o encendido/en marcha, la luz de recordatorio de cinturón de seguridad se encenderá y permanecerá encendida hasta que ambos cinturones sean abrochados. En la posición del asiento del pasajero delantero el BeltAlert® no estará activo cuando no se esté ocupando el asiento.

Secuencia de advertencia del BeltAlert®

La secuencia de advertencia de BeltAlert® se activa cuando el vehículo está en movimiento a una velocidad específica y el pasajero delantero o el conductor no traen abrochado el cinturón de seguridad. La secuencia empieza haciendo un parpadeo de luz de recordatorio del cinturón de seguridad y haciendo sonar una campana intermitente. Una vez iniciada la secuencia continuará hasta que los cinturones sean abrochados. Luego de que se complete la secuencia, la luz de recordatorio de cinturón de seguridad permanecerá encendida hasta que los respectivos cinturones sean abrochados. El conductor debe de indicar a todos los demás pasajeros que abrochen sus cinturones de seguridad.

Cambio del estado

Si el asiento del conductor o del pasajero delantero están equipados con BeltAlert®, tienen los cinturones desabrochados, la secuencia de advertencia empezará a trabajar hasta que los cinturones sean abrochados.

La función BeltAlert® del asiento del pasajero (si así está equipado) no se activará cuando éste no se encuentre ocupado. BeltAlert® puede ser activado cuando un animal o algún objeto pesado se encuentre en el asiento del pasajero delantero o cuando el asiento se encuentre plegado (si así está equipado). Se recomienda que las mascotas sean sujetas en los asientos traseros utilizando arneses o jaulas para mascotas que estén aseguradas utilizando los cinturones de seguridad y que la carga quede bien sujeta.

El sistema BeltAlert® puede ser activado o desactivado por su distribuidor autorizado. Stellantis no recomienda la desactivación del sistema BeltAlert®.

NOTA: Aunque el sistema BeltAlert® haya sido desactivado, la luz de recordatorio de cinturón de seguridad continuará encendida mientras que el conductor o el pasajero (si está equipado con BeltAlert®) continúen sin abrocharse el cinturón de seguridad.

Cinturones torso/pélvicos

Todos los asientos dentro de su vehículo están equipados con cinturones torso/pélvicos. El dispositivo retractor de la correa del cinturón está diseñado para asegurar a los ocupantes, sólo en paradas o impactos repentinos. Esta característica permite que, en condiciones normales, la correa que pasa sobre el pecho se mueva libremente con usted. En una colisión, el cinturón se trabará reduciendo el riesgo de que usted se golpee contra el interior del vehículo o sea expulsado de él.

¡ADVERTENCIA!

- Confiar sólo en el sistema de las bolsas de aire, no es suficiente en una colisión. Las bolsas de aire trabajan en conjunto con el sistema de cinturón de seguridad. En alguna colisión, las bolsas de aire podrían no desplegarse. Siempre use el cinturón de seguridad a pesar de tener bolsas de aire.
- En un accidente usted o sus pasajeros podrían salir lastimados si no traen colocado el cinturón de seguridad podrían rodarse o salirse del vehículo, siempre asegúrese de que los pasajeros se coloquen el cinturón de seguridad apropiadamente.
- Es peligroso viajar en el compartimiento de carga, dentro o fuera del vehículo. En caso de una colisión, las personas que viajen en dicha área pueden ser heridas seriamente o inclusive morir.
- No permita que las personas viajen en áreas que no tengan asientos y cinturones de seguridad.
- Asegúrese de que todas las personas que viajan en su vehículo estén correctamente sentadas y usen el cinturón de seguridad. Los ocupantes, incluido el conductor, siempre deben usar sus cinturones de seguridad, ya sea que se proporcione o no una bolsa de aire en su posición de asiento para minimizar el riesgo de lesiones graves o la muerte en caso de accidente.
- Utilizar el cinturón de seguridad en el lugar incorrecto puede provocar que las lesiones de una colisión sean mucho peores. Usted puede sufrir heridas internas, o podría incluso deslizarse por debajo del cinturón de seguridad. Siga estas instrucciones para utilizar el cinturón de seguridad de forma segura y para mantener a sus pasajeros seguros también.
- Sujetar a dos personas con un mismo cinturón puede ocasionar lesiones más graves, ya que las personas pueden golpearse entre sí, lastimándose seriamente. Nunca utilice un cinturón, unitario o pélvico, para sujetar a más de una persona, no importa cuál sea su tamaño.

¡ADVERTENCIA!

- Si el cinturón pélvico se usa muy alto puede incrementar el riesgo en una colisión. La fuerza del cinturón no estará en los huesos duros de la cadera y la pelvis sino en su abdomen. Siempre use la parte pélvica de su cinturón de seguridad lo más bajo posible y manténgalo ajustado.
- Si el cinturón está torcido tampoco cumplirá su función y en una colisión, incluso podría llegar a cortarle. Asegúrese de que el cinturón esté derecho. Si no lo puede enderezar, llévelo a su distribuidor para que lo reparen.
- Si introduce la contra hebilla en la hebilla equivocada, el cinturón no lo protegerá correctamente. La porción pélvica podría quedarle muy alta en su cuerpo, provocándole posiblemente lesiones internas. Siempre abroche el cinturón en la hebilla más cercana a usted.
- Un cinturón demasiado suelto no lo protegerá correctamente. En una parada repentina, puede moverse muy adelante, incrementando la posibilidad de lesiones.
- Usar el cinturón debajo del brazo es peligroso. En un accidente su cuerpo puede golpear con las superficies interiores, incrementando las lesiones de cuello y cabeza. Puede causar lesiones internas, las costillas no son tan fuertes como los hombros. Usarlo detrás de usted no lo protegerá en un accidente. Un cinturón desgastado o roto puede romperse en un accidente y dejarlo sin protección.
- Un cinturón colocado detrás de usted no lo protegerá de una lesión durante una colisión. Es más probable que se golpee la cabeza en una colisión si no se usa la parte torsal del cinturón. Los cinturones torso/pélvicos están diseñados para usarse juntos.
- Un cinturón deshilachado o trozado, puede rasgarse en una colisión y dejarlo sin protección. Revise periódicamente el sistema de cinturones para ver si están trozados, deshilachados o tienen partes flojas. Reemplace de inmediato las partes dañadas. No desarme ni modifique el sistema. Después de un accidente reemplace los conjuntos de cinturones de seguridad.

Instrucciones de operación del cinturón

1. Entre al vehículo y cierre la puerta. Recárguese en el respaldo y ajuste el asiento.
2. La contra hebilla del cinturón de seguridad está arriba del respaldo de su asiento a un lado de su brazo. Sujete la contra hebilla y júlela para que salga la correa del cinturón. Deslice la contra hebilla por la correa, tanto como sea necesario para que el cinturón cruce su regazo.

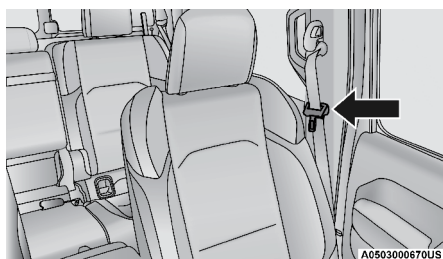

Jale la contra hebilla para sujetar

3. Cuando el cinturón se haya extendido lo suficiente, inserte la contra hebilla en la ranura de la hebilla, hasta que escuche un clic.

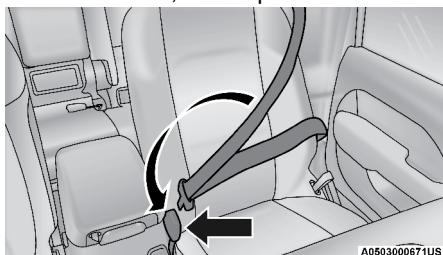

Contra hebilla del cinturón a la hebilla

4. Coloque el cinturón pélvico por arriba de sus muslos, que cruce sobre la parte baja del abdomen. Para que esta parte no quede floja, jale un poco hacia arriba el cinturón. Para aflojarlo si está demasiado apretado, incline la contra hebilla y jale la correa. Al ajustar bien el cinturón, se reduce el riesgo de deslizarse por abajo de las correas en caso de una colisión.

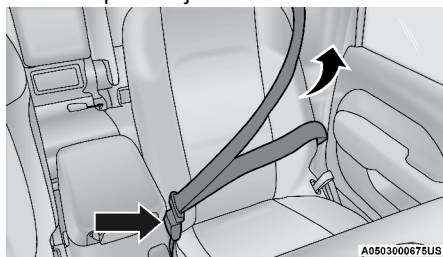

Eliminación de la holgura del cinturón

5. Coloque el cinturón torácico sobre su pecho de manera que lo sienta cómodo y no le quede sobre el cuello. El retractor lo jalará evitando que quede flojo.
6. Para liberar el cinturón, oprima el botón rojo en la hebilla. El cinturón regresará automáticamente a su posición de almacenaje. Si es necesario, deslice la contra hebilla por la cinta hacia abajo, para permitir que el cinturón se retraiga totalmente.

Procedimiento para destorcer el cinturón torso pélvico

Siga las siguientes instrucciones para reacomodar un cinturón torso pélvico torcido:

1. Coloque la contra hebilla lo más cerca posible al punto de la hebilla.
2. Alrededor de 15 a 30 cm (6 a 12 in) por encima de la contra hebilla, agarre y doble la cinta 180° para crear un pliegue que comienza inmediatamente por encima de la contra hebilla.
3. Deslice la contra hebilla hacia arriba sobre la cinta doblada. La cinta doblada debe entrar en la ranura en la parte superior de la contra hebilla.
4. Continúe deslizando la contra hebilla hacia arriba por toda la cinta hasta que ya no esté enredada.

Anclaje superior ajustable del cinturón torácico

El cinturón de los asientos delanteros se puede ajustar hacia arriba o hacia abajo, para que no le quede sobre el cuello. Oprima el botón de liberación para soltar el anclaje y entonces muévalo hacia arriba o hacia abajo, a la posición que le acomode mejor.

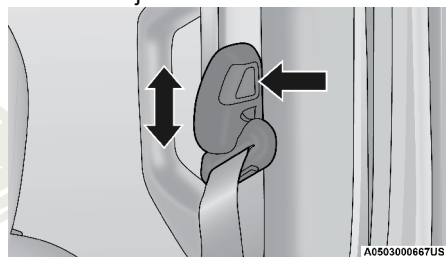

Ajuste la altura del cinturón

Por ejemplo, si usted es de estatura menor al promedio, le acomodará mejor una posición más baja, y si por el contrario usted es más alto, preferirá una posición más alta. Después de hacer el ajuste, trate de moverlo hacia arriba y hacia abajo para cerciorarse de que haya quedado asegurado.

NOTA: El anclaje superior del hombro ajustable está equipado con una función Easy Up. Esta función permite al anclaje del cinturón de hombro ajustarse en la posición alta sin empujar o apretar el botón de liberación. Para verificar que el anclaje del cinturón de hombros está colocado, jale hacia abajo sobre el anclaje del hombro hasta que quede bloqueado.

¡ADVERTENCIA!

- Utilizar el cinturón de seguridad en el lugar incorrecto puede provocar que las lesiones de una colisión sean mucho peores. Usted puede sufrir heridas internas, o podría incluso deslizarse por debajo del cinturón de seguridad. Siga estas instrucciones para utilizar el cinturón de seguridad de forma segura y para mantener a sus pasajeros seguros también.
- Coloque el cinturón cruzado a su pecho y hombro con poca holgura, que le quede cómodo y que no descansa en su cuello. El retractor retirará toda holgura extra de la correa.

¡ADVERTENCIA!

- El mal ajuste del cinturón de seguridad podría causar la pérdida de la efectividad durante un accidente.
- Siempre ajuste las regulaciones de altura cuando el vehículo se encuentre detenido.

Extensor de cinturón de seguridad

Si un cinturón de seguridad es demasiado corto, aun cuando esté extraído totalmente y cuando el anclaje superior ajustable del cinturón torácico (opcional) está en su posición más baja, su distribuidor puede proporcionarle un extensor de cinturón de seguridad. Este extensor sólo debe usarse si el cinturón existente no es suficientemente largo. Cuando no se requiera, quite el extensor y guárdelo.

¡ADVERTENCIA!

- SÓLO use un extensor de cinturón de seguridad cuando sea físicamente necesario para ajustarlo apropiadamente al sistema del cinturón de seguridad. No use el extensor cuando, esté desgastado, o la distancia entre el eje frontal del extensor y el centro del cuerpo del ocupante es MENOR a 15 cm (6 pulgadas).
- Usar un extensor de cinturón de seguridad cuando no se necesita puede incrementar el riesgo de lesiones en una colisión. Sólo úselo cuando el cinturón pélvico no es suficientemente largo y solo utilícelo en las posiciones de asiento recomendadas. Quite y guarde el extensor cuando no se necesite.

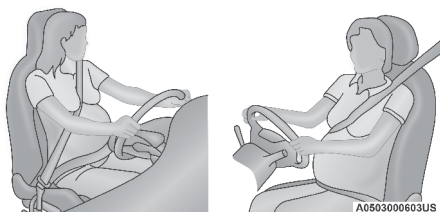
Cinturones de seguridad y mujeres embarazadas**Cinturones de seguridad y mujeres embarazadas**

Los cinturones de seguridad deben ser usados por todos los ocupantes, incluyendo mujeres embarazadas: el riesgo de lesiones en caso de un accidente se reduce para ellas y el futuro bebé si se encuentran usando el cinturón de seguridad.

Coloque el cinturón de seguridad ajustado, debajo del abdomen y cruzando a través de los fuertes huesos de las caderas. Coloque la parte torácica del cinturón a través del pecho y lejos del cuello. Nunca coloque esta porción por detrás o por debajo del brazo.

Pretensores del cinturón de seguridad

Los cinturones de seguridad para ambas posiciones de asiento frontales están equipados con dispositivos pretensores diseñados para quitar soltura del cinturón de seguridad en el caso de una colisión. Estos dispositivos mejoran el funcionamiento del cinturón de seguridad al reducir la holgura del cinturón en una colisión. Los pretensores funcionan para todos los tamaños de los ocupantes, incluyendo aquellos en un protector para niño.

NOTA: Estos dispositivos no son un sustituto de la colocación apropiada de los cinturones de seguridad en el ocupante. El cinturón de seguridad todavía debe usarse debidamente ajustado y acomodado.

Los pretensores son activados por el controlador de protección de los ocupantes (ORC). Como las bolsas de aire, los pretensores son dispositivos de un sólo uso. Un pretensor o bolsa de aire desplegado, debe ser reemplazado inmediatamente.

Característica del manejo de energía

Éste vehículo cuenta con un sistema de cinturones de seguridad que tiene la característica de manejo de energía en los asientos delanteros para reducir todavía más el riesgo de lesiones en caso de una colisión. Éste sistema de cinturones de seguridad tiene un conjunto de retractores diseñado para liberar la cinta en forma controlada. Ésta característica está diseñada para reducir la fuerza del cinturón sobre el pecho del ocupante.

Seguro retractor de bloqueo automático (ALR) (si así está equipado)

Los cinturones de seguridad en las posiciones de asiento de los pasajeros podrían estar equipados con retractores de bloqueo automático (ALR) intercambiables, que se utilizan para asegurar un sistema de protección para niños. Para mayor información, refiérase a “Instalación de la protección para niños utilizando los cinturones de seguridad del vehículo” en la sección “Sistemas de protección para niños”. La imagen de abajo define el tipo de característica para cada posición de asiento.

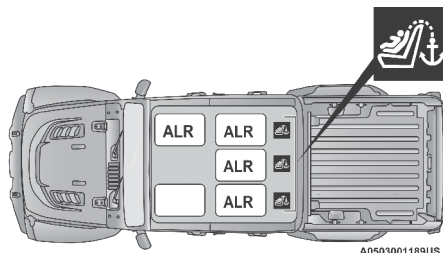

ALR- Retractor de bloqueo automático intercambiable

Si el asiento del pasajero está equipado con el ALR y está siendo utilizado: sólo jale las correas lo suficiente para que éstas queden un poco flojas sobre pecho y cadera del ocupante, para no activar el ALR. Si el ALR se activa usted oír un sonido para indicar la retracción de bloqueo automático del cinturón. En este caso permita que la correa del cinturón se retraiga por completo y después ajuste las correas en la posición en la que se encuentre más cómodo el ocupante, ancle las hebillas hasta oír un “clic” y retire lo sobrante de las correas.

En este modo, el cinturón de torso se pre-bloquea automáticamente. El cinturón se retraerá para eliminar cualquier holgura en el cinturón del hombro. Utilice el modo de bloqueo automático cada vez que un sistema de retención infantil sea instalado en una posición de asiento que tiene un cinturón de seguridad con esta característica. Los niños de 12 años y menores siempre deben estar protegidos adecuadamente en el asiento trasero.

¡ADVERTENCIA!

- Nunca posicione un sistema de protección para niños orientado hacia atrás frente a una bolsa de aire. El despliegue de la bolsa de aire frontal puede provocar lesiones graves o incluso la muerte a niños de 12 años o menores, incluyendo a niños en un sistema de protección orientado hacia atrás.
- Nunca instale un sistema de protección para niños orientado hacia atrás en el asiento delantero del vehículo. Solamente utilice un sistema de protección para niños orientada hacia atrás en un asiento trasero. Si el vehículo no cuenta con asiento trasero, no transporte un sistema de protección orientado hacia atrás en el vehículo.

Cómo activar el modo de bloqueo automático

1. Abroche el cinturón torso/pélvico.
2. Sujete la parte del hombro y jálela hacia abajo hasta que extraiga todo el cinturón.
3. Permita que el cinturón se retraiga. Mientras el cinturón se retrae, usted escuchará un sonido de chasquidos. Esto indica que el cinturón de seguridad está en la modalidad de bloqueo automático.

Cómo desactivar la modalidad de bloqueo automático

Desabroche la combinación de cinturón torso-pélvico y permita que este sea retraído completamente para desactivar la modalidad de bloqueo automático y permitir que se active la modalidad de bloqueo de emergencia del vehículo.

¡ADVERTENCIA!

- El conjunto de cinturón y retractor debe cambiarse si la característica de retracción de bloqueo automático (ALR) del conjunto del cinturón de seguridad o cualquier otra función del cinturón de seguridad no está funcionando correctamente cuando se verifica de acuerdo a los procedimientos del manual de servicio.
- El no reemplazar el cinturón y el retractor podrían aumentar el riesgo de lesiones en una colisión.
- No use el modo automático de bloqueo para brindar protección a ocupantes que usen el cinturón de seguridad o niños que usen sillas altas para el uso de cinturones de seguridad.

Anclajes de almacenamiento detrás del asiento trasero

Su vehículo se encuentra equipado con un anclaje de almacenamiento en la parte baja del panel interior cerca de cada asiento trasero. Este anclaje es utilizado para mantener el cinturón de seguridad cuando el respaldo es plegado y abierto. Sólo coloque los cinturones de seguridad en este anclaje

mientras pliega o abre el asiento. No deje el cinturón de seguridad detrás del anclaje cuando utilice el cinturón de seguridad para proteger a algún ocupante.

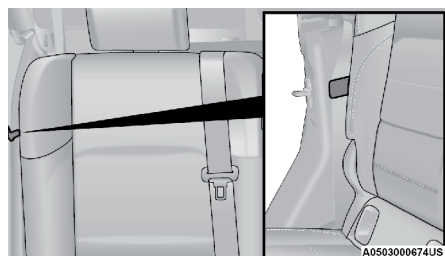

Anclaje de almacenamiento trasero

¡ADVERTENCIA!

No coloque el cinturón de seguridad detrás del anclaje de almacenamiento cuando lo utilice para proteger a un ocupante. El cinturón de seguridad no estará colocado correctamente sobre el ocupante y podrían ser lesionados seriamente en caso de un accidente.

Sistemas de protección complementario (SRS)

Algunas de las características de seguridad descritas en esta sección podrían ser equipamientos estándar en algunos modelos, o pueden ser opcionales en otros. Si no está seguro, pregunte a su distribuidor autorizado.

El sistema de bolsas de aire debe estar listo para protegerle en una colisión. El Controlador de retención del ocupante (ORC) monitorea los circuitos y las interconexiones asociadas con los componentes del sistema de bolsas de aire. Su vehículo puede estar equipado con los siguientes componentes del sistema de bolsas de aire.

Componentes del sistema de bolsa de aire

- Controlador de protección del ocupante (ORC)
- Luz de advertencia de las bolsas de aire 
- Volante y columna de la dirección
- Tablero de instrumentos
- Protectores de impactos de rodilla
- Bolsa de aire del pasajero frontal y del conductor
- Interruptor de la hebilla del cinturón
- Bolsas de aire suplementaria lateral
- Sensores frontales y laterales de bolsa de aire
- Pretensores de cinturones de seguridad
- Sensor de posición de asiento
- Sistema de clasificación de ocupantes

Luz de advertencia de la bolsa de aire



El ORC monitorea las lecturas de las partes electrónicas del sistema de la bolsa de aire cuando la ignición está en la posición de START o de ON/RUN. Si la ignición está en la posición de OFF o en la de ACC, el sistema de bolsa de aire no está encendido y las bolsas de aire no se inflarán.

El ORC contiene un sistema de energía de respaldo que podría desplegar las bolsas de aire en eventos si la batería ha perdido energía o ha sido desconectada previa a un despliegue.

El ORC enciende la luz de advertencia de la bolsa de aire en el panel de instrumentos aproximadamente de cuatro a ocho segundos por una verificación cuando la ignición es llevada por primera vez a ON. Después de ese chequeo, la luz de advertencia de la bolsa de aire, se apagará. Si el ORC detecta un mal funcionamiento en cualquier parte del sistema, se encenderá la luz de advertencia de la bolsa de aire. Sonará una campanilla para alertarle que la luz está presente o cada vez que encienda el vehículo.

El ORC también incluye diagnósticos que iluminarán la luz de advertencia de la bolsa de aire del módulo de instrumentos si se observa una falla. Los diagnósticos también registran la naturaleza del mal funcionamiento. Mientras que el sistema de bolsa de aire está diseñado para libre mantenimiento, si alguna de las siguientes cosas pasa, lleve el vehículo con su distribuidor autorizado inmediatamente.

- La luz de bolsa de aire no enciende ni parpadea durante los cuatro a ocho segundos cuando el interruptor de ignición se pone por primera vez en encendido.
- La luz permanece encendida o parpadea después del intervalo de cuatro a ocho segundos.
- La luz parpadea o se enciende y permanece encendida mientras usted conduce.

NOTA: Si el velocímetro, tacómetro, o cualquier marcador relacionado no está trabajando, el controlador de protección a los ocupantes (ORC) podría estar inhabilitado. Las bolsas de aire podrían no estar listas para inflarse para proteger. Acuda a su distribuidor autorizado si los fusibles están bien.

¡ADVERTENCIA!

Ignorar la luz de advertencia de bolsa de aire en su tablero de instrumentos puede significar que no tendrá bolsas de aire para protegerlo en una colisión. Si la luz no enciende al momento de la verificación automática cuando se arranca, permanece encendida después de arrancar el vehículo, o si se enciende mientras conduce, haga verificar el sistema de las bolsas de aire con su distribuidor autorizado de inmediato.

Luz de advertencia de la bolsa de aire redundante



Si hay una falla con la luz de advertencia de la bolsa de aire, la cual podría afectar el Sistema de Retención Complementario (SRS), la luz de advertencia de la bolsa de aire redundante se iluminará en el panel de instrumentos. Esta luz permanecerá activa hasta que se corrija la falla. Adicionalmente, sonará una campana para alertarle que la luz de advertencia de la bolsa de aire redundante está presente y una falla ha sido detectada. Si esta luz aparece intermitentemente o permanece encendida al conducir, lleve su vehículo con un distribuidor autorizado.

Para más detalles acerca de la luz redundante de advertencia de la bolsa de aire, refiérase a la sección “Tablero de instrumentos” más adelante.

Bolsas de aire delanteras

Este vehículo tiene bolsas de aire delanteras tanto para el conductor como para el pasajero delantero como un complemento de los sistemas de protección de los cinturones de seguridad. La bolsa de aire del conductor está montada en el centro del volante de la dirección. La bolsa de aire del pasajero delantero está dentro del tablero de instrumentos arriba de la guantera. Las palabras “SRS AIRBAG” o “AIRBAG” están grabadas en las cubiertas de las bolsas de aire.

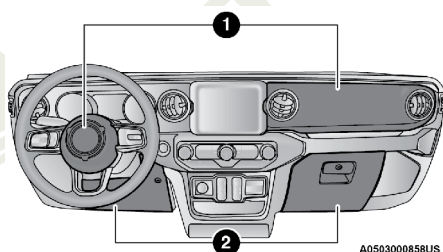

Ubicación de bolsas de aire delanteras y protector de rodillas del conductor y pasajero delantero

1. Bolsa de aire delantera del conductor y del pasajero
2. Protector de rodillas del conductor y pasajero

¡ADVERTENCIA!

- El estar muy cerca del volante o módulo de instrumentos durante el despliegue de las bolsas de aire frontales avanzadas puede causar lesiones serias, incluyendo la muerte. Las bolsas de aire necesitan espacio para inflarse. Siéntese hacia atrás, cómodamente con sus brazos extendidos hacia el volante o panel de instrumentos.
- Nunca coloque una silla de retención orientada hacia atrás, frente a una bolsa de aire. El despliegue de una bolsa de aire frontal avanzada puede causar la muerte o lesiones graves a un niño de 12 años o menos, incluyendo a un niño en una silla de retención orientada hacia atrás.

¡ADVERTENCIA!

- Nunca instale un sistema de protección para niños orientado hacia atrás en el asiento delantero del vehículo. Solamente utilice un sistema de protección para niños orientada hacia atrás en un asiento trasero. Si el vehículo no cuenta con asiento trasero, no transporte un sistema de protección orientado hacia atrás en el vehículo.

Características de la bolsa de aire del conductor y del pasajero

El sistema de bolsas de aire avanzadas cuenta con bolsas de aire multi-etapas para el conductor y para el pasajero. Este sistema proporciona el despliegue necesario a la severidad y al tipo de colisión de acuerdo a como lo determina el Controlador de protección de los ocupantes (ORC), el cual recibe información de los sensores de impacto al frente del vehículo (si así está equipado) o de otros sistemas.

La primera etapa del inflador se dispara inmediatamente durante un impacto que requiera el despliegue de las bolsas de aire. Poca energía de inflado es usada cuando se tratan de colisiones poco severas. Una mayor energía es liberada cuando se tienen colisiones más severas.

Este vehículo puede estar equipado con un interruptor de hebilla del cinturón de seguridad del conductor y/o del pasajero delantero. Dicho interruptor detecta si el cinturón de seguridad del conductor o del pasajero delantero está abrochado. El interruptor de la hebilla del cinturón de seguridad podría ajustar el rango de inflado de las bolsas de aire delanteras.

Este vehículo puede estar equipado con sensores de posición de la corredera del asiento de conductor y del pasajero delantero. Dichos sensores pueden ajustar el rango de inflado de las bolsas delanteras con base en la posición del asiento.

Este vehículo puede estar equipado con un sistema de clasificación de ocupante del asiento de pasajero delantero (OCS). El OCS está diseñado para activar o desactivar la bolsa de aire avanzada del pasajero delantero dependiendo del peso del ocupante. Está diseñado para desactivar la bolsa de aire cuando el asiento se encuentra desocupado o cuando el peso del ocupante es clasificado en una categoría distinta al de un adulto. Este podría ser un niño, adolescente, o incluso un adulto.

La luz indicadora de desactivación de bolsa de aire del pasajero (PAD) (una luz indicadora de color ámbar o amarilla ubicada en la consola de la barra deportiva) le advierte al conductor y pasajero delantero cuando la bolsa de aire avanzada delantera está desactivada. La luz indicadora PAD enciende las palabras "PASSENGER AIR BAG OFF" para mostrar que la bolsa de aire avanzada del pasajero delantero no se desplegará durante un choque.

NOTA: Cuando el asiento del pasajero delantero se encuentra vacío o existen objetos muy ligeros colocados en el asiento, la bolsa de aire avanzada del pasajero delantero no se desplegará, aún cuando la luz indicadora PAD NO se encuentre iluminada.

¡ADVERTENCIA!

- No se deben colocar objetos sobre o cerca de las bolsas de aire frontales, pues éstos pueden causar daños si el vehículo colisiona con la fuerza suficiente para que se inflen las bolsas de aire.
- No coloque nada sobre o alrededor de las bolsas de aire, tampoco trate de abrirlas manualmente pues podría dañarlas y usted podría resultar lastimado debido a que las bolsas de aire podrían dejar de funcionar. Las cubiertas de las bolsas de aire están diseñadas para abrirse únicamente cuando es necesario que se inflen las bolsas de aire.
- Confiar sólo en el sistema de las bolsas de aire, no es suficiente en una colisión. Las bolsas de aire trabajan en conjunto con el sistema de los cinturones de seguridad. En alguna colisión, las bolsas de aire podrían no desplegarse. Siempre use el cinturón de seguridad aún si su vehículo tiene bolsas de aire.

Operación de las bolsas de aire frontales

Las bolsas de aire delanteras están diseñadas para proporcionar protección adicional complementando a los cinturones de seguridad en determinadas colisiones frontales, dependiendo de la severidad y el tipo de colisión. Las bolsas de aire delanteras no están diseñadas para reducir el riesgo de lesiones en colisiones laterales, por la parte trasera o volcaduras. Las bolsas de aire delanteras no se desplegarán en algunas colisiones frontales, incluyendo algunas que pueden producir un daño sustancial al vehículo, por ejemplo: en algunas colisiones con postes, con la parte inferior de un camión y colisiones en ángulo.

Por otro lado, dependiendo del tipo y ubicación del impacto, las bolsas de aire delanteras pueden desplegarse en impactos que dañen poco el frente del vehículo, pero que producen una desaceleración inicial severa.

Como los sensores de las bolsas de aire miden la desaceleración del vehículo en el tiempo, la velocidad del vehículo y el daño por sí mismos no son buenos indicadores de si debe o no desplegarse una bolsa de aire.

Los cinturones de seguridad son necesarios para protección en todas las colisiones y además son necesarios para mantenerlo seguro en su lugar, alejado de una bolsa de aire inflándose.

Cuando el ORC detecta una colisión que requiera a las bolsas de aire frontales avanzadas, envía señales a la unidad infladora. Saldrá una línea cuantitativa de gas no tóxico para inflar a las bolsas de aire frontales avanzadas.

La cubierta central del volante y la parte superior del tablero de instrumentos se separan y se abren para permitir el inflado de las bolsas de aire a todo su tamaño. Las bolsas de aire delanteras se inflarán más rápido que un parpadeo de ojos. Posteriormente la bolsa de aire se desinflará rápidamente mientras ayuda a sujetar al conductor y al pasajero frontal.

Sistema de clasificación de ocupantes (OCS, asiento del pasajero delantero)

El sistema de clasificación de ocupantes (OCS) es parte de un sistema de seguridad regulado federalmente para este vehículo. Está diseñado para activar o desactivar la bolsa de aire delantera avanzada del pasajero según el peso del ocupante sentado. Está diseñado para desactivar la bolsa de aire delantera avanzada del pasajero para un asiento desocupado y para los ocupantes cuyo peso sentado los clasifica en una categoría diferente a la de un adulto sentado correctamente. Puede ser un niño, un adolescente o incluso un adulto.

La clasificación del sistema OCS consiste en lo siguiente:

- Controlador de protección del ocupante (ORC).
- Módulo de clasificación del ocupante (OCM) y sensor localizado en el asiento delantero de pasajero.
- Luz indicadora de bolsa de aire del pasajero desactivada (PAD) — Luz de color amarillo o ámbar en la consola superior de la barra deportiva ^{OFF} _{ON}.
- Luz de advertencia de la bolsa de aire .
- Cinturón de seguridad del pasajero.

Sistema de clasificación del ocupante (OCS) y sensor

El módulo de clasificación del ocupante (OCM) está localizado debajo del asiento del pasajero delantero. El sensor está localizado debajo del cojín del asiento. Cualquier peso sobre el asiento es sentido por el sensor. El sistema OCM utiliza la información del sensor para determinar la clasificación más probable del pasajero delantero. El sistema OCM comunica dicha información al ORC. El ORC utiliza la clasificación del pasajero para determinar si se debe activar o desactivar la bolsa de aire delantera avanzada del pasajero. Para que el OCS opere de la manera diseñada, es importante que el pasajero frontal esté sentado apropiadamente usando el cinturón de seguridad. Los pasajeros sentados correctamente:

- Están sentados lo más vertical posible.
- Se encuentran viendo hacia el frente.
- Están sentados centrados al asiento con sus pies descansando cómodamente sobre o cerca del piso.
- Están sentados con su espalda recargada contra el respaldo del asiento, lo más vertical posible.

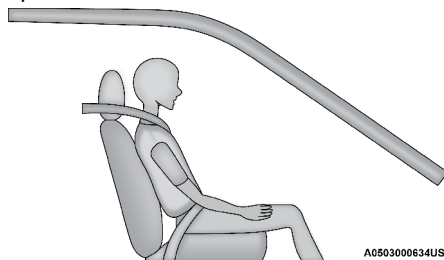

Pasajero sentado correctamente

El OCS podría desactivar el despliegue de la bolsa de aire frontal avanzada si determina que:

- El asiento frontal del pasajero no está ocupado o lleva un ligera carga de objetos sobre el asiento.
- El asiento frontal del pasajero está ocupado por un sistema de protección para niños orientado hacia atrás;
- El asiento frontal del pasajero está ocupado por un niño, incluyendo un niño sentado en un sistema de protección para niños orientado hacia adelante, o un asiento elevado;
- El asiento del pasajero frontal está ocupado por un objeto pequeño, incluyendo un niño o un adulto pequeño.
- El pasajero del asiento delantero no está sentado apropiadamente o su peso es tomado fuera del asiento por un período de tiempo.

Sistema de desactivación de bolsa de aire del pasajero delantero (PAD)

Estado del asiento del ocupante delantero	Estado de la luz indicadora PAD	Estado de la bolsa de aire del pasajero delantero
Asiento no ocupado* con cinturón de seguridad desabrochado	NO ILUMINADO	DESACTIVADA
Asiento no ocupado* con cinturón de seguridad abrochado	“PASSENGER AIR BAG OFF”	DESACTIVADA
Bolsas de supermercado, maletines y otros objetos relativamente ligeros.	“PASSENGER AIR BAG OFF”	DESACTIVADA
Sistema de protección para niños orientado hacia atrás	“PASSENGER AIR BAG OFF”	DESACTIVADA
Niño, incluyendo niños en el sistema de protección orientado hacia el frente o asiento elevado**	“PASSENGER AIR BAG OFF”	DESACTIVADA
Adulto pequeño	“PASSENGER AIR BAG OFF”	DESACTIVADA
Adulto sentado apropiadamente	NO ILUMINADA	ACTIVADA

* Cuando el asiento del pasajero delantero está vacío o con objetos muy ligeros colocados sobre este y el cinturón se encuentre desabrochado, la bolsa de aire avanzada del pasajero no se desplegará aunque la luz indicadora PAD NO se encuentre encendida.

** Es posible que un niño sea clasificado como un adulto, permitiendo un despliegue máximo de la bolsa de aire frontal avanzada. Nunca permita que un niño vaya sentado en asiento del pasajero frontal y nunca instale

un sistema de retención para niños, incluyendo aquellos que van colocados viendo hacia atrás en el asiento del pasajero delantero.

¡ADVERTENCIA!

- Nunca coloque un asiento infantil delante de una bolsa de aire. Un despliegue de la bolsa de aire del pasajero puede causar la muerte o lesiones graves a un niño de 12 años o menores, incluidos los niños en asientos infantiles con orientación hacia atrás.
- Nunca instale un sistema de protección para niños orientado hacia atrás en el asiento delantero del vehículo. Solamente utilice un sistema de protección para niños orientada hacia atrás en un asiento trasero. Si el vehículo no cuenta con asiento trasero, no transporte un sistema de protección orientado hacia atrás en el vehículo.

Luz indicadora de bolsa de aire avanzada del pasajero delantero desactivada (PAD)

La luz indicadora de desactivación de bolsa de aire del pasajero (PAD) (una luz indicadora de color ámbar o amarilla ubicada en la consola de la barra deportiva) le advierte al conductor y pasajero delantero cuando la bolsa de aire avanzada delantera ha sido desactivada. La luz indicadora PAD enciende las palabras "PASSENGER AIR BAG OFF" para mostrar que la bolsa de aire avanzada del pasajero delantero no se desplegará durante un choque. Cuando el asiento del pasajero delantero se encuentra vacío o existen objetos muy ligeros colocados en el asiento, la bolsa de aire avanzada del pasajero delantero no se desplegará, aún cuando la luz indicadora PAD NO se encuentre iluminada.

La luz indicadora PAD no debe iluminarse cuando un pasajero adulto se encuentre sentado correctamente en el asiento delantero. El conductor y el pasajero delantero deben verificar que la luz indicadora PAD no se encuentre iluminada cuando un pasajero adulto se encuentre ocupando el asiento del pasajero delantero. Si el pasajero adulto no se encuentra sentado correctamente, la bolsa de aire avanzada del pasajero delantero podría desactivarse y la luz indicadora PAD se iluminará.

La luz indicadora PAD debe iluminarse y la bolsa de aire avanzada del pasajero delantero desactivarse para la mayoría de los niños correctamente protegidos y para la mayoría de los sistemas de protección correctamente instalados. Sin embargo, bajo ciertas condiciones aún con el sistema de protección para niños correctamente instalado, la luz indicadora PAD podría no iluminarse, aún cuando la bolsa de aire avanzada del pasajero delantero se encuentre desactivada. Esto puede ocurrir si el sistema de protección es más ligero que el rango inferior de peso necesario para iluminar la luz indicadora PAD.

NUNCA asuma que la bolsa de aire avanzada del pasajero delantero se encuentra desactivada a menos que la luz indicadora PAD se encuentre iluminada con las palabras "PASSENGER AIR BAG OFF".

NOTA: Si el cinturón de seguridad se encuentra abrochado en un asiento vacío, la luz indicadora PAD se iluminará.

Si la luz indicadora PAD se enciende con un adulto

Si un pasajero adulto se encuentra sentado en el asiento del pasajero delantero y la luz indicadora PAD se enciende, el pasajero delantero podría encontrarse sentado incorrectamente. Siga los pasos a continuación para permitirle al OCS detectar el peso del pasajero adulto en el asiento y así activar la bolsa de aire.

1. Apague el vehículo y pida al pasajero salir del vehículo.
2. Retire cualquier material agregado al asiento del pasajero delantero, como cojines, tapetes, cubiertas de asiento, masajeadores de asiento, sábanas, ropa, etc.
3. Coloque el respaldo en la posición más vertical posible.
4. Haga que el pasajero delantero se siente al centro del asiento, con los pies descansando sobre o cerca del piso y con su espalda correctamente recargada en el respaldo del asiento.
5. Encienda el vehículo nuevamente y haga que el pasajero permanezca en posición por dos o tres minutos mientras enciende nuevamente el vehículo.

¡ADVERTENCIA!

- Si la luz indicadora PAD se mantiene encendida con un pasajero adulto, lleve a revisión el sistema de bolsas de aire con su distribuidor autorizado inmediatamente. No realizar esto podría provocar lesiones serias o la muerte. Si la luz indicadora PAD se encuentra iluminada con las palabras "PASSENGER AIR BAG OFF", la bolsa de aire no se desplegará en caso de un accidente.
- Nunca coloque un asiento infantil delante de una bolsa de aire. Un despliegue de la bolsa de aire del pasajero puede causar la muerte o lesiones graves a un niño de 12 años o menores, incluidos los niños en asientos infantiles con orientación hacia atrás.
- Nunca instale un sistema de protección para niños orientado hacia atrás en el asiento delantero del vehículo. Solamente utilice un sistema de protección para niños orientado hacia atrás en un asiento trasero. Si el vehículo no cuenta con asiento trasero, no transporte un sistema de protección orientado hacia atrás en el vehículo.
- Los niños de 12 años o menores deben siempre viajar en el asiento trasero con el cinturón de seguridad.

Pasajeros de menor peso (Incluyendo adultos pequeños)

Cuando un pasajero de menor peso, incluyendo un adulto pequeño, ocupa el asiento frontal del pasajero, la bolsa de aire delantera podría desactivarse. Así mismo, la bolsa de aire avanzada del pasajero delantero podría o no activarse para un pasajero de peso ligero, incluyendo adultos pequeños (dependiendo de su talla) que se encuentren ocupando el asiento. Esto no significa que el OCS no esté trabajando adecuadamente.

El conductor y pasajero siempre deben utilizar la luz indicadora PAD para determinar si la bolsa de aire avanzada del pasajero delantero se encuentra activada o desactivada. Si la luz indicadora PAD está iluminada con las

letras “PASSENGER AIR BAG OFF” cuando un adulto se encuentre ocupando el asiento del pasajero delantero, haga que el pasajero reacomode su cuerpo en el asiento hasta que la luz indicadora PAD se apague.

Si la luz indicadora PAD está iluminada con las palabras “PASSENGER AIR BAG OFF”, la bolsa de aire avanzada del pasajero delantero no se inflará en caso de un accidente.

No aumente o disminuya el peso del pasajero frontal

El peso del pasajero frontal deberá estar posicionado apropiadamente en el asiento del pasajero. Hacer caso omiso a esto, podría resultar en daños serios o la muerte. El OCS determina la clasificación más probable al detectar un ocupante. El OCS detectará el aumento o la disminución del peso del pasajero frontal, lo cual resultará en la activación o desactivación de la bolsa de aire del pasajero frontal en una colisión. Esto no significa que el OCS no esté trabajando adecuadamente. El disminuir el peso en asiento del pasajero frontal puede resultar en la desactivación de la bolsa de aire avanzada frontal del pasajero, provocando lesiones serias o incluso la muerte. El incremento de peso en el asiento del pasajero delantero, activará la bolsa de aire frontal avanzada del pasajero. Ejemplos de pasajeros sentados de manera incorrecta incluyen:

- El peso del pasajero frontal es transferido en otra parte del vehículo (como puertas, el descansa brazos o el panel de instrumentos).
- El pasajero frontal se inclina hacia adelante, hacia los lados o gira para hacer frente a la parte trasera del vehículo.
- El asiento del pasajero frontal no está en la posición totalmente recta.
- El pasajero delantero lleva una caja o algún objeto consigo, mientras está sentado (cajas, mochilas, etc.)
- Hay objetos colocados entre el asiento delantero y la consola central.
- Hay accesorios colocados en el asiento que influyen en el peso del asiento del pasajero.
- Cualquier cosa que influya en el peso del asiento del pasajero.

El OCS determina la clasificación más probable del pasajero. Si el ocupante del asiento delantero está sentado incorrectamente, el OCS brindará una señal diferente de la apropiada al pasajero, por ejemplo:

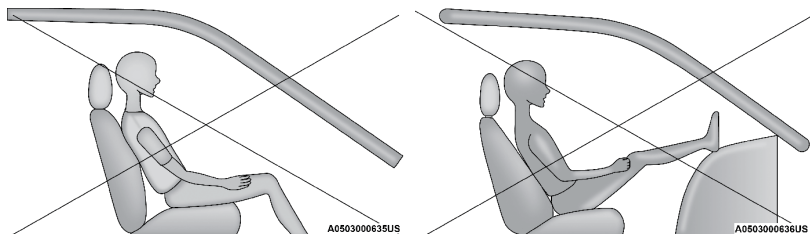

Sentado inapropiadamente

Sentado inapropiadamente

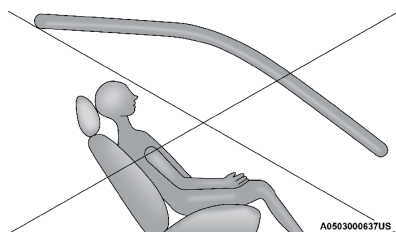

Sentado inapropiadamente

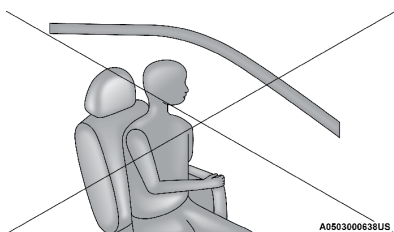

Sentado inapropiadamente

¡ADVERTENCIA!

- Si un ocupante está sentado en el asiento delantero incorrectamente pueden causar que el OCS no clasifique con precisión del peso del pasajero. Esto puede ocasionar lesiones graves o la muerte en una colisión.
- Siempre use el cinturón de seguridad y siéntese correctamente, con el respaldo del asiento en posición vertical, la espalda contra el respaldo del asiento, sentarse en posición vertical, mirando hacia adelante, en el centro del asiento, con los pies cómodamente en o cerca del piso.
- No lleve objetos (por ejemplo, mochilas, cajas, etc.) mientras está sentado en el asiento del pasajero delantero. Ir sosteniendo un objeto puede causar que el OCS no clasifique con precisión, el peso del pasajero lo que puede resultar en lesiones graves o la muerte en una colisión.

La luz de advertencia de las bolsas de aire  del tablero se encenderá cuando el OCS es incapaz de clasificar el estado del asiento del pasajero delantero.

Un mal funcionamiento del OCS puede afectar la operación del sistema de bolsas de aire. Si la luz de advertencia de la bolsa de aire  no se enciende, o se mantiene después de encender el vehículo, o se enciende mientras maneja, lleve el vehículo a un distribuidor autorizado para servicio inmediatamente.

¡ADVERTENCIA!

- Ignorar la luz de advertencia de la bolsa de aire en su panel de instrumentos puede significar que no cuenta con bolsas de aire para protegerle en un accidente. Si la luz no se enciende como verificación del testigo al colocar el interruptor de ignición en Encendido por primera vez, o si se enciende mientras conduce, acuda a su Distribuidor Autorizado para realizarle servicio a su vehículo inmediatamente.
- Colocar objetos en el piso del lado del asiento del pasajero delantero, podría provocar que el OCS no trabaje correctamente, resultando en severos daños o la muerte en un accidente. No coloque objetos en el piso debajo del asiento del pasajero.

¡ADVERTENCIA!

- Si hay una falla presente en el OCS, tanto en el indicador PAD como la luz de advertencia de bolsa de aire se encenderán para mostrar que la bolsa de aire avanzada frontal está desactivada. Si esto ocurre, la bolsa permanecerá desactivada hasta que la falla sea corregida. Deberá llevar su vehículo con su distribuidor autorizado para servicio inmediatamente.

El montaje del asiento de pasajero contiene componentes críticos que puedan afectar el inflado de la bolsa de aire avanzada. Para que el sistema OCS clasifique correctamente a un pasajero del asiento delantero, los componentes de la OCS deben funcionar como están diseñados. No haga ninguna modificación a los componentes de asiento del pasajero delantero, ensambles, o a la cubierta del asiento. Si el asiento, la cubierta o el cojín necesitan servicio por cualquier razón, lleve el vehículo a un distribuidor autorizado. Sólo pueden utilizarse accesorios autorizados por Stellantis.

Los siguientes requerimientos, deben ser seguidos estrictamente:

- No modifique el montaje del asiento del pasajero delantero.
- No use cubiertas o cojines que no sean diseñados por Stellantis, para efectos de reparación. Siempre use las cubiertas apropiadas y específicas para el asiento del vehículo.
- No reemplace la cubierta del asiento o del cojín con un tapicero.
- No agregue una cubierta o tapete secundario.
- Bajo ninguna circunstancia debe ser modificado o reemplazado cualquier componente del sistema de protección complementaria SRS, excepto por aquellos aprobados por Stellantis.

¡ADVERTENCIA!

- Las modificaciones no autorizadas o los procedimientos de servicio a la unidad del asiento de pasajeros, sus componentes relacionados, funda o cojín pueden cambiar inadvertidamente el despliegue de las bolsas de aire en caso de una colisión frontal. Esto podría ocasionar la muerte o lesiones graves al acompañante si el vehículo está involucrado en una colisión. Un vehículo modificado no cumple con las normas Federales de Seguridad de Vehículos de Motor (de Estados Unidos, FMVSS) o las normas de seguridad de vehículos motorizados canadienses (CMVSS).
- Si es necesario modificar el sistema de bolsas de aire para facilitar el acceso a personas con discapacidad, contacte a su distribuidor autorizado.

Protectores de Impacto de rodilla

Los protectores de impacto de rodilla ayudan a proteger las rodillas del conductor y el pasajero delantero y la posición de cada uno para mejorar la interacción con la bolsa de aire delantera.

¡ADVERTENCIA!

- No perforo, corte o tape el protector de rodillas de ningún modo.
- No coloque ningún accesorio al protector de rodillas como luces, estéreos, radios, etc.

Bolsas de aire laterales complementarias

Bolsas de aire laterales suplementarias (SABs) (si así está equipado)

Su vehículo está equipado con bolsas de aire laterales complementarias montadas en el asiento (SABs).

Las bolsas de aire laterales complementarias montadas en el asiento (SABs), se localizan a un lado del asiento delantero y trasero (en vehículos equipados con SABs en el asiento trasero). Las bolsas se pueden identificar por una etiqueta de bolsa de aire cosida en el lado exterior de los asientos delanteros con la leyenda “SRS AIRBAG” o “AIRBAG”.

Las SABs podrían reducir el riesgo de daños al ocupante durante una colisión lateral y/o en una volcadura, adicionalmente de la reducción de riesgo potencial por el cinturón y la estructura de la carrocería.

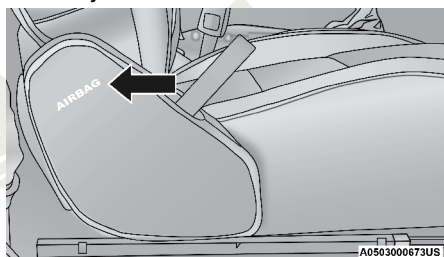

Etiqueta de la bolsa de aire lateral complementaria montada en el asiento

Cuando la SAB se despliega, se infla a un lado del asiento y la cubierta del panel (asiento delantero) se infla a un lado del cojín y el panel. El inflado de la SAB se hace entre el espacio del asiento y la puerta. La SAB se mueve rápidamente y con tal fuerza que puede lastimarle si no está sentado correctamente, o hay objetos colocados en el camino de la bolsa al inflarse. Los niños están en mayor riesgo de lastimarse al desplegarse una bolsa.

¡ADVERTENCIA!

No use coberturas de asientos o coloque objetos entre usted y las bolsas de aire laterales, el desempeño de éstas podría ser afectado y/o los objetos lanzados hacia usted, causando heridas graves.

Impactos Laterales

Las bolsas de aire SABICs y SABs (bolsas de aire laterales), están diseñadas para activarse en ciertos impactos laterales y ciertas volcaduras. El ORC determina si se requiere el despliegue de las bolsas de aire delanteras y/o laterales en una colisión de frente o lateral. Basándose en las señales de los sensores de impacto, el ORC despliega las bolsas de aire laterales según se requiera, dependiendo de la severidad y tipo de impacto. El daño

del vehículo por sí mismo no es un buen indicador para verificar si las bolsas de aire laterales debieron haberse desplegado.

Las bolsas de aire laterales no se desplegarán en todas las colisiones laterales, incluyendo ciertos ángulos de impacto o una colisión lateral que no impacte el área del pasajero. Las bolsas de aire laterales pudieran desplegarse en ciertas condiciones de impacto que también desplieguen las bolsas de aire frontales.

Las bolsas de aire laterales complementan al sistema de cinturón de seguridad. Las bolsas de aire laterales se despliegan en menos tiempo de un parpadeo de ojos.

¡ADVERTENCIA!

- Los ocupantes, incluyendo niños, que se encuentren recargados contra la ventana o muy cerca de las bolsas de aire laterales, pueden resultar seriamente lesionados o muertos. Los ocupantes, incluyendo niños, nunca deben recargarse o dormirse contra la puerta, ventanas laterales o en un área donde las bolsas de aire laterales se despliegan, aun cuando se encuentren en sistemas de protección para niños.
- Los cinturones (y sistemas de protección apropiados para niños) son necesarios para su protección en todas las colisiones. Lo mantienen en posición, lejos de una bolsa de aire lateral desplegándose. Para obtener la mejor protección de las bolsas de aire laterales, los ocupantes deben utilizar los cinturones de seguridad correctamente y sentarse correctamente contra el respaldo de los asientos. Los niños deben estar correctamente protegidos en un sistema de protección adecuado a su talla.
- Las bolsas de aire laterales necesitan espacio para inflarse. No se recargue contra la puerta o la ventana. Siéntese derecho y al centro del asiento.
- El estar muy cerca de las bolsas de aire laterales durante un despliegue puede ocasionar lesiones severas o incluso la muerte.
- Confiar sólo en el sistema de las bolsas de aire, no es suficiente en una colisión. Las bolsas de aire trabajan en conjunto con el sistema de los cinturones de seguridad. En alguna colisión, las bolsas de aire podrían no desplegarse. Siempre use el cinturón de seguridad.

NOTA: Las bolsas de aire frontales o laterales no se desplegarán en todas las colisiones. Esto no significa que algo esté mal con el sistema de bolsas de aire.

Componentes del sistema de bolsa de aire

NOTA: El controlador de protección a los ocupantes (ORC) monitorea los circuitos internos y cableado asociado con los componentes del sistema de bolsas de aire, listados a continuación:

- Controlador de protección del ocupante (ORC)
- Luz de advertencia de las bolsas de aire 
- Volante y columna de la dirección
- Tablero de instrumentos

- Protectores de impactos de rodilla
- Bolsas de aire del conductor y del pasajero
- Interruptor de la hebilla del cinturón
- Bolsas de aire complementaria lateral
- Sensores de impacto delanteros y laterales
- Pretensores de cinturones de seguridad
- Sensores de posición del asiento
- Sistema de clasificación de ocupantes

Si se produce un despliegue

Las bolsas de aire están diseñadas para desinflarse inmediatamente después del despliegue.

NOTA: Las bolsas de aire frontales y/o laterales no se desplegarán en todas las colisiones. Esto no significa que algo esté mal con el sistema de bolsas de aire.

Si sufre una colisión en la que se desplieguen las bolsas de aire, puede ocurrir lo siguiente:

- El material de nylon de la bolsa de aire puede ocasionar abrasiones o enrojecimiento de la piel al conductor y al pasajero delantero cuando las bolsas de aire se despliegan y desdoblán. Las abrasiones son similares a una quemadura por fricción de una cuerda o la que podría tener al rasparse con una alfombra o con el piso de un gimnasio. No son ocasionadas por contacto con sustancias químicas. No son permanentes y normalmente desaparecen rápidamente. Sin embargo, si no han desaparecido significativamente en algunos días o si tiene ampollas, vea inmediatamente a un médico.
- Cuando las bolsas de aire se desinflan, se pueden ver algunas partículas semejantes al humo. Las partículas son el subproducto normal del proceso que genera el gas no tóxico que se usa para el inflado de las bolsas de aire. Estas partículas aéreas pueden irritar la piel, ojos, nariz o garganta. Si tiene irritación en la piel o en los ojos, enjuague el área con agua fría. Para la irritación de la nariz o garganta, tome aire fresco. Si la irritación persiste, consulte a su médico. Si las partículas se pegan a su ropa, siga las instrucciones del fabricante de la tela para limpiarla.

No es aconsejable que conduzca el vehículo después de que se hayan desplegado las bolsas de aire. Si sufriera otra colisión, no contaría con la protección de las bolsas de aire.

¡ADVERTENCIA!

Las bolsas de aire desplegadas y los pretensores de los cinturones de seguridad previamente activados no lo pueden proteger en otra colisión. Cambie las bolsas de aire, los pretensores de los cinturones de seguridad y el conjunto retractor del cinturón de seguridad con su distribuidor autorizado lo más pronto posible. También, haga que se revise el sistema Controlador de Protección del Ocupante (ORC).

NOTA:

- Las bolsas de aire podrían no ser obvias en el panel interior, pero ellas se abrirán durante un despliegue.
- Después de una colisión, el vehículo deberá ser llevado con un distribuidor autorizado.

Sistema de respuesta mejorada de accidentes

En caso de que un impacto cause el despliegue de las bolsas de aire con la red de comunicación y la corriente aún intactas, dependiendo de la naturaleza del evento, el ORC determinará si se requiere que el sistema de respuesta mejorada de accidentes realice las siguientes funciones:

- Cierre del paso de la gasolina al motor (si así está equipado)
- Corte de energía de la batería al motor eléctrico (si así está equipado)
- Encender las luces de advertencia (intermitentes) por el tiempo que tenga energía la batería.
- Encender las luces interiores, las cuales permanecen encendidas hasta que la energía de la batería se agote o hasta por 15 minutos después de la intervención del sistema de respuesta mejorada de accidentes.
- Desbloquear las puertas automáticamente.

Su vehículo podría estar diseñado para realizar cualquiera de estas otras funciones en respuesta al sistema de respuesta mejorada de accidentes:

- Apagado del calentador del filtro de combustible, Apagar el motor del ventilador del HVAC. Cierre de la puerta de circulación del HVAC.
- Corte de la energía de la batería al:
 - Motor
 - Motor eléctrico (si así está equipado)
 - Dirección eléctrica
 - Potenciador de freno
 - Freno de estacionamiento eléctrico
 - Selector de velocidades de la transmisión automática
 - Claxon
 - Limpiadores delanteros
 - Bomba del lavafaros (si así está equipado)

NOTA: Después de un accidente, recuerde ciclar la ignición a la posición de STOP (OFF/LOCK) y retirar la llave del interruptor de ignición para evitar descargar la batería. Cuidadosamente verifique el vehículo en busca de fugas de combustible en el compartimiento del motor y en el piso cerca del compartimiento del motor y tanque de combustible antes de restablecer el sistema y arrancar el motor. Si no existen fugas de combustible o daño a los dispositivos eléctricos del vehículo (faros, por ejemplo) después de un accidente, restablezca el sistema siguiendo el procedimiento a continuación. Si existe alguna duda, por favor consulte a su distribuidor autorizado.

Procedimiento de restablecimiento del sistema de respuesta mejorada

Después de un evento que activara el sistema de respuesta mejorada contra accidentes, el interruptor de ignición deberá colocarse de la posición Arranque (START) u encendido/en marcha (ON/RUN) a la posición de apagado. Verifique cuidadosamente el vehículo en busca de fugas de combustible en el compartimiento del motor y el piso, cerca del compartimiento del motor y el tanque de combustible antes de restablecer el sistema y arrancar el motor.

Mantenimiento a su sistema de bolsa de aire

¡ADVERTENCIA!

- La modificación de cualquier parte del sistema de bolsas de aire puede ocasionar que fallen cuando las necesite. Podría lesionarse si las bolsas de aire no están disponibles para protegerlo. No modifique los componentes ni el cableado, incluyendo la adición de cualquier tipo de placa o calcomanía en la cubierta de vestidura de la maza del volante de la dirección o en la parte superior derecha del tablero de instrumentos. No modifique la defensa delantera ni la estructura de la carrocería del vehículo.
- Es peligroso que trate de reparar por usted mismo alguna parte del sistema de bolsa de aire. Nunca olvide advertir a cualquier persona que trabaje en su vehículo, que está equipado con bolsas de aire.
- No intente modificar ninguna parte de su sistema avanzado de bolsas de aire. La bolsa de aire puede inflarse accidentalmente o puede no funcionar apropiadamente si se hacen modificaciones. Lleve su vehículo a un distribuidor autorizado para cualquier servicio que haga al sistema de bolsas de aire. Si su asiento, incluyendo vestiduras y cojín, necesita recibir cualquier clase de servicio (incluyendo el apriete/afoje o el desmontado de los tornillos que sujetan el asiento), lleve su vehículo con su distribuidor autorizado. Solo los accesorios de asiento aprobados por el fabricante pueden ser usados. Si es necesario modificar el sistema de bolsas de aire para personas con discapacidad, contacte a su distribuidor autorizado.

Registro de información de eventos (EDR)

Este vehículo está equipado con un recolector de datos de evento (EDR). El principal objetivo de un EDR es registrar, en ciertos casos de colisión o situaciones cercanas a una colisión, cosas como el despliegue de una bolsa de aire o golpear un obstáculo en carretera, los datos recopilados ayudarán a comprender cómo reaccionaron los sistemas del vehículo ante dicho evento.

El EDR está diseñado para registrar los datos relacionados con la dinámica del vehículo y los sistemas de seguridad durante un corto período de tiempo, normalmente 30 segundos o menos. El EDR en este vehículo está diseñado para registrar datos tales como:

- Como estaban operando los diversos sistemas de su vehículo;

- Si los cinturones de seguridad del conductor o de los pasajeros estaban o no abrochados;
- Qué tanto (o si es que por completo) el conductor estaba presionando el pedal del acelerador y/o pedal de freno; y,
- Qué tan rápido se desplazaba el vehículo.

Estos datos pueden ayudar a tener una mejor comprensión de las circunstancias en las que ocurren los accidentes y lesiones.

NOTA: Los datos del EDR son registrados por el vehículo, sólo si un accidente de importancia se produce, no hay datos registrados por el EDR en condiciones normales de conducción, ni datos personales (por ejemplo, nombre, sexo, edad y ubicación accidente). Sin embargo, las otras partes, tales como aplicación de algunas leyes, pueden combinar los datos EDR con el tipo de datos de identificación personal, durante la investigación de un accidente.

Para leer los datos registrados por un EDR, se requiere de un equipo especial, y el acceso al vehículo o al EDR es necesario. Además del fabricante del vehículo, las otras partes, tales como las autoridades, que tienen el equipo especial, pueden leer la información si tienen acceso al vehículo o al EDR.

Sistemas de protección para niños

Todos los ocupantes en el vehículo deben usar el cinturón de seguridad todo el tiempo, incluyendo a bebés y niños. En México es obligación que los niños pequeños viajen con el sistema de protección correspondiente a su peso y talla. Esto es por ley y puede recibir sanciones legales por ignorarlo.

Niños de 12 años o menores deben viajar correctamente abrochados en el asiento trasero, si está disponible. De acuerdo a las estadísticas de accidentes, los niños están más seguros si están protegidos adecuadamente en los asientos traseros que en los asientos delanteros.

¡ADVERTENCIA!

En una colisión, un niño sin protección puede convertirse en un proyectil dentro del vehículo. La fuerza requerida para sujetar inclusive a un bebé en su regazo puede ser tan grande que no pueda sostenerlo, sin importar lo fuerte que usted sea. El niño y otras personas podrían resultar gravemente lesionados. Todo niño que viaje en su vehículo debe ubicarse en una protección adecuada para su tamaño.

Hay diferentes tamaños y tipos de protección para niños, desde recién nacidos hasta para niños casi lo suficientemente grandes para poder usar el cinturón de seguridad de adulto. Siempre consulte el manual del propietario del vehículo para utilizar el asiento correcto para su niño.

Antes de comprar cualquier sistema de seguridad para niños, asegúrese de que tiene una etiqueta que certifique que cumple con todas las normas y estándares de seguridad aplicables. También debe asegurarse de que se puede instalar en el vehículo en el que va a usarse.

NOTA: Para información adicional consulte la página web www.seatcheck.org

Resumen de recomendaciones para sistemas de protección para niños en vehículos

	Tamaño, altura, peso y edad del niño	Tipo de protección recomendada para el niño
Bebés y niños muy pequeños	Niños de 2 años o menores que no han alcanzado los límites de altura y peso promedio.	Ya sea un portabebés o un asiento convertible orientado hacia atrás en un asiento trasero del vehículo.
Niños pequeños	Niños que tiene al menos 2 años y han sobrepasado los límites de altura y peso promedio.	Asiento orientado hacia el frente con amés de 5 puntos en un asiento trasero del vehículo.
Niños grandes	Niños que sobrepasan los límites promedio a su edad pero aún son pequeños para que el cinturón de seguridad ajuste apropiadamente.	Sentarse en un asiento trasero del vehículo con un asiento elevador de posiciones del cinturón de seguridad y el cinturón de seguridad del vehículo.
Niños muy grandes para las protecciones	Niños de 12 años o menores que sobrepasan los límites de altura y peso para un asiento elevador.	Sentarse en un asiento trasero, con el cinturón de seguridad del vehículo.

Protecciones para bebés y niños

Los expertos en seguridad recomiendan que los niños viajen en el sistema de protección para niños, viendo hacia el asiento trasero del vehículo hasta los dos años o hasta que lleguen a la altura o peso límite del asiento de seguridad para niño. Hay dos tipos de sistemas de retención infantil que pueden ser usados orientados hacia atrás: los portabebés y los asientos convertibles para niños.

El portabebés sólo se utiliza orientado hacia atrás en el vehículo. Se recomienda para niños recién nacidos hasta que alcanzan el peso o la estatura límite del portabebés. El asiento convertible para niño puede ser utilizado viendo hacia atrás o hacia adelante en el vehículo. El asiento convertible para niños a menudo tiene un límite de peso mayor en la posición viendo hacia atrás que los portabebés, así que puede ser utilizado orientado hacia atrás, para los niños que han superado los límites del portabebés, pero siguen teniendo menos de dos años. Los niños deberán permanecer viendo hacia atrás hasta que hayan alcanzado la altura o el peso permitido de su asiento convertible.

¡ADVERTENCIA!

- Nunca coloque un asiento orientado hacia atrás enfrente de la bolsa de aire. El despliegue de la bolsa de aire puede ocasionar lesiones severas o la muerte a niños de 12 años o menores en esa posición, incluyendo los que se encuentren en un sistema de protección para niños.
- Nunca instale un sistema de protección para niños orientado hacia atrás en el asiento delantero del vehículo. Solamente utilice un sistema de protección para niños orientada hacia atrás en un asiento trasero. Si el vehículo no cuenta con asiento trasero, no transporte un sistema de protección orientado hacia atrás en el vehículo.

Niños mayores y sistemas de protección

Los niños que tienen dos años de edad o que han superado los límites del asiento convertible para niños orientado hacia atrás, ahora pueden ir en sistemas de protección para niños orientados hacia el frente. Los asientos de niños que estén colocados hacia el frente y los asientos convertibles son para niños que tiene dos años de edad o que han sobrepasado los límites de peso y altura del asiento orientado hacia atrás o del portabebés orientado hacia atrás. Los niños deberán permanecer sentados en el asiento viendo hacia el frente en asiento para niño con un arnés el mayor tiempo posible, hasta que el peso y la altura sean las permitidas para usar la silla de niño.

Los niños cuyo peso o altura es superior a los límites del asiento orientado hacia el frente, deben usar el cinturón del asiento elevado hasta que el cinturón de seguridad quede ajustado. Si el niño no puede sentarse con las rodillas flexionadas sobre el cojín del asiento, mientras que la espalda del niño está en contra del respaldo del asiento, se debe utilizar un asiento de posicionamiento de cinturón de seguridad. El niño y el asiento de posicionamiento de cinturón de seguridad para niños van sujetos en el vehículo por el cinturón de seguridad.

¡ADVERTENCIA!

- Una instalación incorrecta podría causar una falla en el sistema de protección para niños. Podría aflojarse en una colisión. El niño podría salir severamente lesionado o podría causarle la muerte. Siga las instrucciones del fabricante del sistema de protección para niños cuando instale la retención.
- Después de que un sistema para niño ha sido instalado en su vehículo. No mueva el asiento hacia el frente o hacia atrás porque podría perder la fijación del sistema para niño. Retire la silla antes de ajustar la posición del asiento. Cuando el asiento ha sido ajustado, vuelva a colocar la silla.
- Cuando el sistema de protección para niños no esté en uso, asegúrela en el asiento con los cinturones o con los anclajes LATCH o sáquela del vehículo. No la deje suelta en el vehículo. En alguna parada súbita, ésta podría salir volando y golpear a los ocupantes o a los respaldos de los asientos y causar lesiones severas.

Niños demasiado grandes para usar asientos elevadores

Los niños que sean lo suficientemente grandes para usar el cinturón de torso confortablemente y que sus piernas sean lo suficientemente largas para doblar las rodillas sobre el asiento delantero con la espalda pegada al respaldo, deberán utilizar el cinturón de seguridad en el asiento trasero. Realice las siguientes 5 preguntas para decidir si el niño está listo para utilizar solo el cinturón de seguridad:

1. ¿El niño se puede sentar hasta atrás con la espalda pegada al respaldo?
2. ¿Las rodillas del niño se pueden doblar confortablemente – mientras está sentado con la espalda pegada al respaldo?

3. ¿El cinturón torso pélvico cruza el hombro del niño entre su cuello y brazo?
4. ¿La correa inferior del cinturón esta lo más bajo posible, tocando los muslos del niño y no su estómago?
5. ¿El niño puede permanecer sentado de esta manera todo el viaje?

Si la respuesta a cualquiera de estas preguntas es “no”, entonces el niño necesita utilizar una silla elevada en este vehículo. Si el niño está utilizando un cinturón torso pélvico, verifique que el cinturón esté ajustado periódicamente. Si el niño se retuerce o se agacha puede mover el cinturón fuera de su posición. Si el cinturón toca su cara o cuello mueva al niño más al centro del vehículo o use un asiento elevador para poner correctamente el cinturón de seguridad en el niño.. Nunca permita que un niño ponga la correa superior del cinturón por debajo del brazo o detrás del cuello.

¡ADVERTENCIA!

No permita que los niños pasen el cinturón de seguridad por debajo de su brazo. En un accidente, el cinturón de hombro no podrá protegerlo apropiadamente, lo que podría resultar en severos daños o la muerte. Un niño debe usar siempre ambas partes del cinturón de seguridad correctamente.

Recomendaciones para el anclaje de los asientos para niños

Tipo de asiento	Combinación de peso y tipo de asiento del niño	Usar cualquier método que este marcado por una X			
		LATCH - Anclajes inferiores	Cinturón de seguridad únicamente	LATCH - Anclaje inferiores y correas de anclaje superiores	Cinturón de seguridad + correas de anclaje superiores
Orientado hacia atrás	Hasta 29.5 kg (65 lbs)	X	X		
Orientado hacia atrás	Mayor a 29.5 kg (65 lbs)		X		
Orientado hacia delante	Hasta 29.5 kg (65 lbs)			X	X
Orientado hacia delante	Mayor a 29.5 kg (65 lbs)				X

LATCH Sistema de anclaje de asientos para niños (protecciones de anclajes inferiores)



Etiqueta del sistema LATCH



Su vehículo está equipado con el sistema de anclaje de protección para los niños denominado LATCH, que deriva de las palabras en inglés para anclaje superior y correas de anclaje para niños. El sistema LATCH tiene tres

puntos en el vehículo donde instalar sistemas de protección compatibles con LATCH. Existen dos puntos de anclaje inferior en la parte trasera del cojín donde se pone en contacto con el respaldo de los asientos y un punto de anclaje para correas en la parte posterior del asiento. Estos anclajes permiten instalar el sistema de protección para niños sin usar los cinturones de seguridad del vehículo. Algunas posiciones de anclaje pueden tener el anclaje de correas, pero no el anclaje inferior. En estas ubicaciones, el cinturón de seguridad debe ser usado con el punto de anclaje para correas para instalar el sistema de protección para niños. Para mayor información, favor de revisar la tabla que se encuentra más adelante.

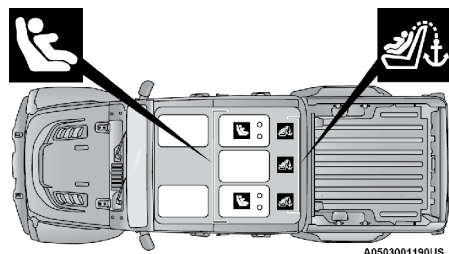
Posiciones de LATCH para instalar sistemas de protección para niños en el vehículo



Localización de los anclajes LATCH

-  Símbolo de los anclajes inferiores (2 por posición de los asientos).
-  Símbolo de los anclajes de correa superiores.

Preguntas frecuentes acerca de la instalación de asientos para niños con LATCH

¿Cuál es el peso límite (peso del niño más peso del asiento de protección) que el sistema LATCH puede soportar?	29.5 kg (65 lbs)	Use el sistema de anclaje LATCH hasta que el peso combinado de el niño junto con el peso del asiento protector sea 29.5 kg (65 lbs). En caso contrario utilice el cinturón de seguridad y los anclajes de correas.
¿Se pueden utilizar juntos los anclajes LATCH y el cinturón de seguridad para sujetar un asiento protector tanto orientado al frente como hacia atrás?	No	No use el cinturón de seguridad cuando se use el sistema de anclaje LATCH para sujetar los asientos protectores para niños.
¿Se puede instalar un asiento para niño en el centro utilizando los anclajes LATCH inferiores?	Si	Usted puede instalar un asiento para niño con anclajes inferiores flexibles en la posición central. Los anclajes interiores tienen 484 mm (18.5 in). No instale asientos para niño con anclajes inferiores de correas rígidas en la posición central.

Preguntas frecuentes acerca de la instalación de asientos para niños con LATCH		
¿Se pueden instalar dos asientos para niños usando el mismo anclaje LATCH inferior?	No	Nunca "comparta" un anclaje LATCH con dos o más asientos para niño. Si la posición central, no tiene anclajes inferiores LATCH, use el cinturón de seguridad para instalar el asiento para niño en la posición central a un lado del asiento para niño instalado en alguna de las posiciones que si cuentan con anclajes LATCH.
¿Un asiento protector para niños orientado hacia atrás puede tocar la parte trasera del asiento del pasajero frontal?	Si	El asiento para niños puede tocar la parte trasera del asiento del pasajero frontal si el fabricante del asiento protector así lo autoriza. Vea el manual de usuario del asiento para niño para más información.
¿Se pueden remover las cabeceras?	Si	Sólo puede retirarse la cabecera de la posición de asiento del centro si esta interfiere con la instalación de un sistema de protección para niños. Consulte "Cabeceras" en el capítulo "Conocimiento de su vehículo".

Localización de los anclajes LATCH



Los anclajes inferiores son barras redondas que se encuentran en la parte trasera del cojín del asiento donde se encuentra con el respaldo del asiento, junto a los símbolos de anclaje en el respaldo del asiento. Solo son visibles cuando se inclina hacia el asiento trasero para instalar el sistema de retención infantil. Los sentirá fácilmente si pasa el dedo por el espacio entre el respaldo y el cojín del asiento.

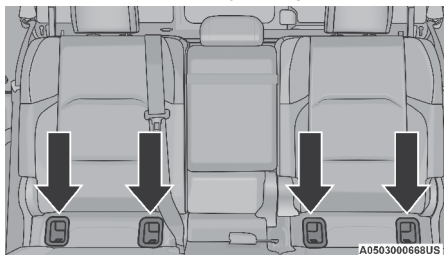

Anclajes LATCH

Localización de los anclajes LATCH



Hay anclajes de correa superior atrás de cada posición del asiento trasero localizadas en la parte trasera del asiento.

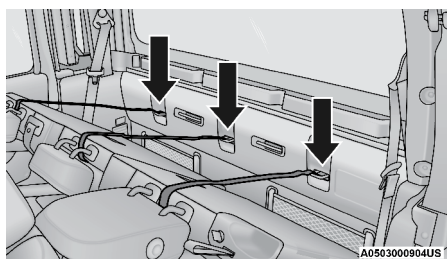

Anclaje de la correa superior

Sistemas de retención infantil compatibles con LATCH podrían estar equipados con una barra rígida o una correa flexible en cada lado. Cada uno tendrá un gancho o un conector para conectar el anclaje y una manera de apretar la conexión con el anclaje. Los sistemas de retención mirando hacia el frente y algunos sistemas de retención infantil mirando hacia atrás también estarán equipados con una correa de sujeción. La correa de sujeción tendrá un gancho en el extremo para insertarse en el anclaje de sujeción superior y una manera para apretar la correa después de que se sujete al anclaje.

Asiento en posición central LATCH

No instale asientos de protección infantil con sujetadores inferiores rígidos en la posición central. Sólo instale este tipo de asientos en las posiciones laterales. Los asientos con sujetadores flexibles, pueden ser instalados en cualquier posición trasera del vehículo.

¡ADVERTENCIA!

Nunca instale asientos para niño compatibles con LATCH de manera que dos asientos compartan un anclaje inferior común. Si usted va a instalar asientos para niños compatibles uno junto al otro, debe usar el cinturón de seguridad para la posición central. Puede usar cualquiera de los anclajes LATCH o el cinturón de seguridad del vehículo para instalar asientos para niños en las posiciones exteriores. Favor de referirse al capítulo llamado "Instalación de un asiento para niños compatible con LATCH", para las instrucciones de una instalación típica.

Siempre siga cuidadosamente las indicaciones del fabricante cuando instale una protección para niño. No todos los sistemas de protección para niños se instalarán como lo hemos descrito aquí.

Instalación de la protección para niños compatible con anclajes LATCH

Si en la posición en la cual se quiere instalar el asiento para niño tiene cinturones de seguridad equipados con placas de pestillo o retractores de bloqueo automático (ALR), coloque los cinturones de seguridad de acuerdo a las instrucciones que a continuación se presentan. Vea la sección "Instalación de la protección para niños usando los cinturones de seguridad del vehículo" para conocer con qué tipo de cinturón de seguridad cuenta cada asiento de acuerdo a su posición.

1. Afloje los ajustadores en las cintas inferiores y en la correa de tal forma que pueda sujetar más fácilmente los ganchos o conectores a los anclajes del vehículo.
2. Coloque el asiento para niño entre los anclajes inferiores de la posición seleccionada. Para los asientos traseros, quizás tenga que reclinar el asiento y/o elevar la cabecera (si es ajustable), para que el asiento para niño quede en una mejor posición. Si el asiento trasero puede moverse hacia atrás o hacia adelante, usted puede moverlo a la posición más atrás posible para hacer espacio a la silla infantil. Usted también puede mover el asiento delantero hacia adelante para hacer espacio a la silla infantil.
3. Sujete los ganchos inferiores o conectores del asiento para niño a los anclajes inferiores de la posición seleccionada del asiento.
4. Si la protección para niño tiene correa superior, conéctela al anclaje de correa superior del vehículo. Vea la sección “Instalación de la protección para niño utilizando anclajes de sujeción de correa superior” y siga las instrucciones que se presentan.
5. Apriete todas las cintas conforme empuja la protección para niños hacia atrás y hacia abajo en el asiento, eliminando la holgura de las cintas de acuerdo con las instrucciones del fabricante de la protección para niños.
6. Pruebe que la protección para niño esté instalada con fuerza, tirando de un lado a otro del asiento para niño siguiendo la misma trayectoria del cinturón de seguridad. Éste no debe moverse más de 25.4 mm (1 pulgada) en cualquier dirección.

Cómo colocar los cinturones de seguridad ALR que no son usados

Cuando se utiliza el sistema de anclaje LATCH para la instalación de una protección para niño, todos los cinturones de seguridad ALR que no están siendo ocupados por otros pasajeros o para sujetar alguna otra protección deben colocarse de una manera adecuada. Un cinturón de seguridad que no está en uso puede dañar a un niño que se encuentre jugando con él y accidentalmente bloquea el retractor del cinturón de seguridad. Antes de instalar una protección para niño que utilice el sistema LATCH, abrache los cinturones de seguridad detrás de la protección y fuera del alcance del niño. Si el cinturón de seguridad una vez abrochado interfiere con la instalación de la protección para niño, en lugar de abrocharlo detrás de la protección colóquelo siguiendo la trayectoria del cinturón de seguridad de la protección para niño y al final abróchelo. No bloquear el cinturón de seguridad. Recuerde a todos los niños en el vehículo que los cinturones de seguridad no son juguetes y no se debe jugar con ellos.

¡ADVERTENCIA!

- La instalación incorrecta de una protección para niños al anclaje LATCH puede ocasionar la falla de la protección de bebés o niños. El niño se podría lesionar gravemente o morir. Siga exactamente las indicaciones del fabricante cuando instale la protección para el bebé o el niño.
- Los anclajes de sujeción para niños están diseñados para soportar sólo aquellas cargas para los que está equipado el sistema de retención infantil. En ningún caso deben ser utilizados para los cinturones de seguridad para adultos, arneses, o para fijar otros elementos o equipos en el vehículo.

Instalación de las protecciones para niños usando los cinturones de seguridad del vehículo

Los sistemas de protección para niños están diseñados para asegurarlos en los asientos con los cinturones de seguridad o la parte del cinturón para el hombro.

¡ADVERTENCIA!

- La instalación incorrecta o uso incorrecto de las protecciones para niños puede provocar una falla en la protección provocando que el niño resulte gravemente herido o causar la muerte.
- Siga las instrucciones del fabricante de las protecciones para niño cuando las instale.

Los cinturones de seguridad de los pasajeros están equipados con retractores de bloqueo automático (ALR). Ambos están diseñados para mantener la porción pélvica ajustada alrededor de la protección para niños de tal forma que no es necesario usar seguros de traba. El retractor ALR se puede poner en modo de bloqueo jalando toda la correa del retractor y permitiendo que la correa se retracte automáticamente. Si está bloqueado, el ALR hará un sonido de clic mientras se retrae la correa. Para más información sobre el ALR referirse a la descripción de “Modo de bloqueo automático” en la sección “Protecciones para los ocupantes”. La hebilla auto bloqueante está diseñada para mantener una porción del hombro del cinturón torso pélvico ajustada firmemente a través de la protección para niño. Vea la tabla que se presenta más adelante, al igual que las siguientes secciones, para más información sobre los tipos de cinturón de seguridad.

Sistema de cinturones torso pélvicos para la instalación de sistemas de sujeción para niños en el vehículo

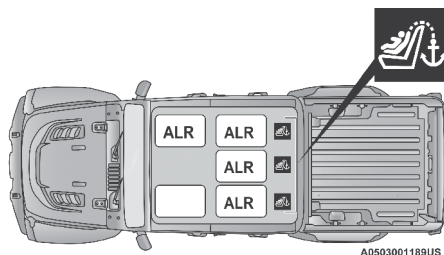

Ubicación de ALR

- ALR = Retractor de bloqueo automático
-  Símbolo de sujeción superior.

Preguntas frecuentes acerca de la instalación de asientos para niños con el cinturón

¿Cuál es el peso límite (peso del niño más peso del asiento de protección) para utilizar el anclaje de sujeción de correa con el cinturón de seguridad para sujetar una protección para niño orientada hacia el frente?	El peso límite de la protección para niño	Siempre utilice los anclajes de sujeción de correa cuanto se utilice el cinturón de seguridad para instalar una protección para niño orientada hacia el frente, hasta el límite del peso recomendado para la protección para niño.
¿Un asiento protector para niños orientado hacia atrás puede tocar la parte trasera del asiento del pasajero frontal?	Si	El asiento para niños puede tocar la parte trasera del asiento del pasajero frontal si el fabricante del asiento protector así lo autoriza.
¿Se pueden remover las cabeceras traseras?	Si	Sólo puede retirarse la cabecera de la posición de asiento del centro si esta interfiere con la instalación de un sistema de protección para niños.
¿Puede la hebilla girarse en sentido contrario a la trayectoria del cinturón de la protección para niño, para hacer que se ajuste firmemente?	No	No gire la hebilla en las posiciones de los asientos en las cuales se cuenta con retractores ALR.

Instalación de la protección para niños usando cinturones con retractor de bloqueo automático (ALR)

Los sistemas de protección para niños están diseñados para fijarse a los asientos con los cinturones de seguridad del vehículo.

¡ADVERTENCIA!

- La instalación incorrecta de una protección para niños podría causar una falla en el mismo. El niño se podría lesionar gravemente o morir.
- Siga las instrucciones del fabricante del sistema de protección para niños cuando instale el sistema de protección.

1. Coloque el asiento para niño en el centro del asiento en el cual se va a instalar. Para la segunda fila de asientos, quizás tenga que reclinar el asiento y/o elevar la cabecera (si es ajustable), para que el asiento para niño quede en una mejor posición. Si el asiento trasero puede moverse hacia atrás o hacia delante, usted puede moverlo a la posición más atrás posible para hacer espacio a la silla infantil. Usted también puede mover el asiento delantero hacia delante para hacer espacio a la silla infantil.

2. Jale el cinturón del retractor hasta que esté suficientemente largo para hacerlo pasar a través de la protección para niño. No gire la correa del cinturón en la trayectoria de la protección.
3. Inserte la contra hebilla en la hebilla de anclaje hasta que escuche un "clic".
4. Jale la cinta del cinturón para apretar la porción pélvica alrededor de la protección para el niño.
5. Para bloquear el cinturón de seguridad jale el cinturón hasta que salga totalmente del retractor. Permita que el cinturón regrese dentro del retractor, jalando el exceso de la cinta para apretar la porción pélvica. Mientras el cinturón se retrae se escucharán sonidos de tipo clic, esto significa que el cinturón de seguridad está ahora en modo de bloqueo automático.
6. Trate de jalar la cinta fuera del retractor. Si se encuentra bloqueado, no deberá poder jalar ninguna porción de la cinta. Si el retractor no está bloqueado repita el paso 5.
7. Finalmente jale el exceso de la cinta para apretar la porción pélvica alrededor del sistema de protección para niños mientras lo presiona hacia atrás y hacia abajo en el asiento del vehículo.
8. Si la protección para niño cuenta con correa de sujeción superior y el asiento en el cual se está posicionando cuenta con un anclaje superior de correa, conecte la correa de sujeción con el anclaje y ajústela firmemente. Refiérase a "Sistema de anclaje de asientos para niños (anclajes inferiores y correas para niños)" para las instrucciones.
9. Compruebe que la protección para niño esté instalada con fuerza, jalando de un lado a otro del asiento para niño siguiendo la misma trayectoria del cinturón de seguridad. Éste no debe moverse más de 25.4 mm (1 pulgada) en cualquier dirección.

Cualquier sistema de cinturón de seguridad se aflojará con el tiempo, así que verifique ocasionalmente el cinturón y jálelo para ajustarlo si es necesario.

Instalación de protecciones usando los anclajes de correa superiores

¡ADVERTENCIA!

No fije una correa de sujeción para un asiento de seguridad mirando hacia atrás a cualquier ubicación de los asientos delanteros, incluyendo a la estructura del asiento o un anclaje de fijación. Sólo coloque la correa de sujeción de un asiento de seguridad mirando hacia atrás a la fijación de anclaje que está aprobada para esa posición del asiento, ubicada detrás de la parte superior del asiento del vehículo. Refiérase a la sección de "Anclajes inferiores para niños menores" (LATCH) para la ubicación de los anclajes de sujeción de su vehículo.



Los anclajes superiores están ubicados detrás de cada posición de asiento trasera. Para fijar la correa del sistema de protección para niños:

1. Coloque el sistema de protección para niños y ajuste la correa para que pueda alcanzar la parte trasera del respaldo, debajo de la cabecera y poder fijarlo al anclaje directamente detrás del asiento.
2. Libere el respaldo tirando de la correa ubicada en la parte superior del respaldo para proporcionar espacio para alcanzar en punto de anclaje.
3. Dirija la correa de sujeción de tal manera que siga la trayectoria más corta entre el anclaje y el asiento para niño. La correa de sujeción debe ir debajo de la cabecera, entre ambos postes. Puede necesitar ajustar la cabecera (si es ajustable) hacia arriba para permitir el paso de la correa debajo de ella y entre los postes.
4. Fije el gancho de la correa de sujeción de la protección para niño al anclaje para correa superior (detrás de la apertura etiquetada con el símbolo del punto de anclaje, como se muestra en el diagrama).
5. Presione el respaldo hacia atrás hasta que los fijadores se acoplen y no se muestre el indicador rojo de la correa.
6. Apriete la correa de anclaje como se indique en el manual del fabricante de la protección para niño.

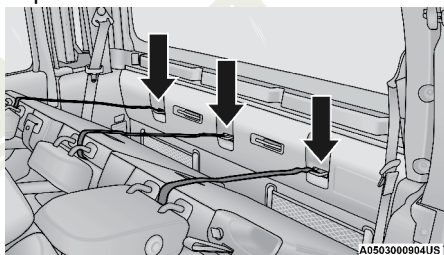

Ubicaciones de anclaje de correa superior

¡ADVERTENCIA!

- La instalación incorrecta de las correas en la protección para niños puede llevar a la falla de una protección para el niño. El niño podría lesionarse gravemente o morir. Utilice solamente las anclas directamente atrás del asiento que está ocupando para anclar la silla para niños para amarrar las correas de protección.
- Si su vehículo está equipado con un asiento trasero reclinable asegúrese de que la cinta sujetadora no se deslice entre las aperturas de los respaldos mientras remueve la parte floja de la correa.

RECOMENDACIONES DE SEGURIDAD

Transporte de pasajeros

NUNCA LLEVE PASAJEROS EN EL ÁREA DE CARGA DEL VEHÍCULO.

¡ADVERTENCIA!

- No deje a los niños o animales dentro de vehículos estacionados en clima caliente. El calor acumulado en el Interior puede causar lesiones graves o la muerte.
- Es muy peligroso viajar en una zona de carga, dentro o fuera de un vehículo. En una colisión, personas que van viajando en estas áreas son más propensas a sufrir lesiones graves o la muerte.
- No permita que la gente viaje en cualquier área de su vehículo que no está equipado con asientos y cinturones de seguridad.
- Asegúrese que todos en su vehículo estén en un asiento y utilizando el cinturón de seguridad correctamente.

Transporte de mascotas

El despliegue de las bolsas de aire en el asiento delantero podría lastimar a su mascota. Una mascota que no vaya bien sujeta probablemente sea arrojada y se lesione o hiera a un pasajero durante una frenada brusca o una colisión.

Las mascotas deben estar protegidas en el asiento trasero (si así está equipado) con arneses para mascotas o en cajas especiales para mascotas que se puedan asegurar con los cinturones de seguridad.

Verificaciones de seguridad que debe hacer dentro del vehículo

Cinturones de seguridad

Inspeccione el sistema de los cinturones periódicamente, verificando cortaduras, deshilachado y partes sueltas. Las partes dañadas se deben reemplazar inmediatamente. No desmonte ni modifique el sistema.

Si su vehículo está involucrado en una colisión, o si tiene preguntas sobre las condiciones del cinturón de seguridad o del retractor, lleve su vehículo a un distribuidor autorizado o a un centro autorizado del Programa de atención de colisiones certificado por Stellantis para que lo inspeccionen.

Luz de advertencia de las bolsas de aire



La luz se debe encender y permanecer encendida durante cuatro a ocho segundos como una verificación del foco, cuando el interruptor de ignición se enciende inicialmente. Si la luz no se enciende durante el arranque, vea a su distribuidor autorizado. Si la luz permanece encendida, parpadea o se enciende mientras conduce, haga que se verifique el sistema en un distribuidor autorizado. Esta luz se encenderá acompañada de una campanilla si se ha detectado algún problema con la luz de advertencia, se mantendrá así hasta que sea corregida la falla. Si

esta luz se enciende de forma intermitente o se mantiene encendida al conducir, lleve el vehículo a su distribuidor autorizado inmediatamente. Consulte “Sistemas de protección a los ocupantes” para más información.

Desempañador



Revise el funcionamiento seleccionando el modo de desempañador y poniendo el control del ventilador en alta velocidad. Deberá sentir el aire que sale contra el parabrisas. Vea a su distribuidor autorizado para darle servicio si su desempañador no funciona.

Información de seguridad sobre tapetes del piso

Utilice siempre tapetes para el piso adecuados para ajustarse en el alojamiento de los pies de su vehículo. Utilice solamente tapetes para el piso que no obstruyan el área de los pedales y que queden firmemente asegurados, de manera que no se deslicen fuera de su lugar e interfieran con los pedales o afecten el funcionamiento seguro de su vehículo de alguna otra manera.

¡ADVERTENCIA!

Un tapete colocado incorrectamente, dañado, doblado o apilado, o sujetadores de tapete rotos, podrían provocar que los tapetes interfieran con la operación de los pedales de acelerador, freno o embrague y provocar una posible pérdida de control del vehículo. Para prevenir LESIONES SERIAS o la MUERTE:

-  SIEMPRE asegure correctamente los tapetes utilizando sus sujetadores. NO instale los tapetes al revés ni les de la vuelta. Tire ligeramente de ellos cada cierto tiempo para confirmar que los sujetadores se encuentran asegurados correctamente.
-  SIEMPRE RETIRE EL TAPETE EXISTENTE EN EL VEHÍCULO antes de colocar algún otro. NUNCA instale un tapete que no pueda ser fijado y asegurado correctamente a su vehículo. Si el tapete necesita ser reemplazado, sólo utilice tapetes aprobados por el fabricante para el año y modelo de su vehículo.
- SÓLO utilice el tapete del lado del conductor, en el piso del área del conductor. Para verificar cualquier posible obstrucción, con el vehículo correctamente estacionado y el motor apagado, presione por completo el pedal del acelerador, freno y embrague (si así está equipado), buscando cualquier posible obstrucción. Si el tapete interfiere con la operación de los pedales o no se encuentra correctamente fijado al piso, retírelo y colóquelo en la cajuela.
- SÓLO utilice el tapete del lado del pasajero delantero, en el piso del área del pasajero.
- SIEMPRE asegúrese que ningún objeto caiga o se deslice al área del piso del conductor mientras el vehículo se encuentra en movimiento. Los objetos podrían atorarse debajo de los pedales del acelerador, freno, o embrague, y podrían provocar la pérdida de control del vehículo.
- NUNCA coloque objetos debajo del tapete (por ejemplo, toallas, trapos, llaves, etc). Estos objetos podrían mover la posición del tapete y provocar la obstrucción en la operación de los pedales de freno, acelerador o embrague.

¡ADVERTENCIA!

- Si se ha retirado y reinstalado la alfombra del vehículo, siempre verifique que los sujetadores de los tapetes se encuentren fijos a la alfombra. Presione por completo cada pedal, para verificar si existe alguna interferencia de operación en los pedales del acelerador, freno o embrague, luego, coloque los tapetes.
- Se recomienda usar únicamente agua y jabón para limpiar los tapetes. Después de limpiarlos, siempre cheque que el tapete sea colocado correctamente los sujetadores y sea seguro para el uso de su vehículo.

Verificaciones periódicas de seguridad que debe hacer fuera del vehículo**Llantas**

Examine si hay un desgaste excesivo de la huella o patrones de desgaste disperejo. Revise en busca de piedras, clavos, vidrios u otros objetos incrustados en la huella. Inspeccione la huella y los costados para ver si tienen cortadas o grietas. Revise el apriete de las tuercas de las ruedas. Revise la presión de las llantas (incluyendo la de refacción).

Luces

Haga que alguien observe el funcionamiento de las luces exteriores mientras usted maneja los controles. Verifique las luces direccionales y las luces indicadoras de luces altas en el tablero de instrumentos.

Cerrojos de las puertas

Revise que cierren bien, el cerrojo y asegurado.

Fuga de líquidos

Verifique el área debajo del vehículo después del estacionamiento nocturno en busca de fugas de combustible, refrigerante del motor, aceite u otros líquidos. También si se detectan vapores de gasolina o se sospechan fugas de combustible, de líquido de la dirección hidráulica o de líquido de los frenos, se debe localizar la causa y corregirla inmediatamente.

Gases de escape

¡ADVERTENCIA!

Los gases de escape pueden causar lesiones o la muerte. Contienen monóxido de carbono (CO), que es incoloro e inodoro. Respirarlo puede hacerle perder la conciencia y finalmente envenenarle. Para evitar respirar (CO), siga estas sugerencias de seguridad:

- No haga funcionar el motor en un garaje cerrado o en áreas cerradas más del tiempo necesario para mover su vehículo dentro o fuera del área.
- Si es necesario permanecer sentado en un vehículo estacionado con el motor funcionando, ajuste sus controles de calefacción o enfriamiento para forzar el aire exterior al interior del vehículo. Coloque el ventilador en la velocidad más alta.
- Si usted requiere conducir el vehículo con la cajuela, o las puertas traseras abiertas, asegúrese de que todas las ventanas estén cerradas y coloque el interruptor del ventilador del control de clima en alta velocidad. NO use el modo de recirculación.

La mejor protección contra la entrada de monóxido de carbono al vehículo es un sistema de escape del motor con el debido mantenimiento.

Siempre que observe un cambio en el sonido del sistema de escape, cuando pueda detectar humo del escape en el interior del vehículo o cuando la parte inferior o posterior del vehículo esté dañada, haga que un técnico competente inspeccione todo el sistema de escape y las áreas de la carrocería adyacentes para ver si hay partes rotas, dañadas, deterioradas o mal colocadas. Las uniones abiertas o las conexiones flojas pueden permitir que los humos del escape se filtren al compartimiento de los pasajeros.

Además de lo anterior, inspeccione el sistema de escape cada vez que el vehículo se levante para lubricación o cambio de aceite. Efectúe los reemplazos que se requieran.

Advertencias de Monóxido de Carbono

¡ADVERTENCIA!

El monóxido de carbono (CO) en los gases de escape es mortal. Siga las precauciones a continuación para prevenir el envenenamiento por monóxido de carbono:

- No inhalar los gases de escape. Contienen monóxido de carbono, un gas incoloro e inodoro, que puede matar. Nunca haga funcionar el motor en un área cerrada, como un garaje, y nunca se siente en un vehículo estacionado con el motor en funcionamiento durante un período prolongado. Si el vehículo se detiene en un área abierta con el motor en funcionamiento por más de un período corto, ajuste el sistema de ventilación para forzar el ingreso de aire fresco del exterior al vehículo.
- Protéjase contra el monóxido de carbono con un mantenimiento adecuado. Haga inspeccionar el sistema de escape cada vez que se eleva el vehículo. Haga reparar cualquier condición anormal de inmediato. Hasta que se repare, conduzca con todas las ventanas laterales completamente abiertas.

QUÉ HACER EN CASO DE EMERGENCIA

CONTENIDO

■	LUCES DE ADVERTENCIA	434
■	RETROVISOR CON LLAMADA DE ASISTENCIA Y EMERGENCIA (SI ASÍ ESTÁ EQUIPADO)	434
■	USO DEL GATO Y CAMBIO DE LLANTA	439
•	Preparación para usar el gato	439
•	Ubicación del gato	440
•	Desmontaje de la llanta de refacción	442
•	Instrucciones para usar el gato	444
•	Almacenamiento de la llanta de refacción/desinflada	447
•	Reinstalación del gato y herramientas	448
■	ARRANQUE CON CABLES PUENTE	449
•	Preparación para el arranque con cables puente	450
•	Procedimiento de arranque con cables puente	452
■	LLENADO DE EMERGENCIA	453
■	SI SU MOTOR SE SOBRECALIENTA	454
■	LIBERACIÓN MANUAL DE LA POSICIÓN DE ESTACIONAMIENTO (P)	455
■	PARA LIBERAR UN VEHÍCULO ATASCADO	457
■	REMOLQUE DE UN VEHÍCULO DESCOMPUESTO	458
•	Modelos con tracción en las 4 ruedas	459
•	Sin el transmisor	460
•	Ganchos de arrastre de emergencia (si así está equipado)	460
■	SISTEMA DE RESPUESTA CONTRA ACCIDENTES MEJORADO (EARS)	461
■	GRABADOR DE DATOS (EDR)	462

LUCES DE ADVERTENCIA

El interruptor de las luces intermitentes está localizado en el banco inferior de interruptores debajo de los controles del clima.

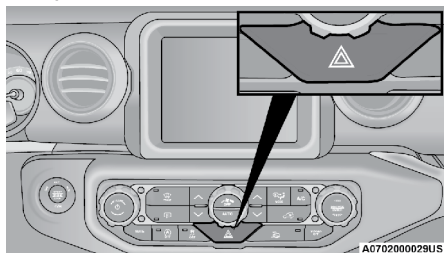

Interruptor de las luces de advertencia/intermitentes

Presione el interruptor para encender las luces intermitentes. Cuando el interruptor está activado, todas las direccionales destellan intermitentemente para advertir a otros conductores de una emergencia. Presione el interruptor una segunda vez para apagar las luces intermitentes.

Este es un sistema de advertencia de emergencia, no para ser utilizado cuando el vehículo está en movimiento. Úselo cuando su vehículo este detenido y esté ocasionando un peligro para la seguridad de los otros automovilistas.

Si es necesario abandonar el vehículo para conseguir asistencia, las luces intermitentes deben continuar operando quitando la llave de ignición y cerrando el vehículo.

NOTA: El uso prolongado de las luces intermitentes puede descargar la batería.

RETROVISOR CON LLAMADA DE ASISTENCIA Y EMERGENCIA (SI ASÍ ESTÁ EQUIPADO)

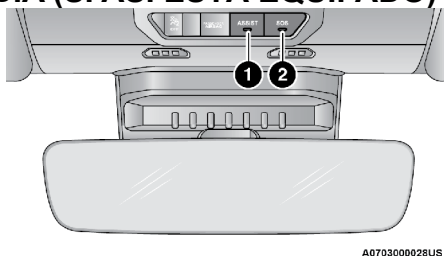

Botones de Asistencia y Emergencia

- 1 - Botón de asistencia.
- 2 - Botón de emergencia.

Si así está equipado, la consola de techo contiene un botón de asistencia y un botón SOS situado en la parte inferior.

¡ADVERTENCIA!

SIEMPRE obedezca las leyes de tránsito y ponga atención al camino. SIEMPRE maneje de forma segura con sus manos en el volante. Usted tiene la completa responsabilidad y asume a todos los riesgos de usar las características y aplicaciones del vehículo. Utilice las características y aplicaciones, solamente cuando sea seguro hacerlo. No hacerlo puede provocar un accidente que resulte en lesiones graves o incluso la muerte.

NOTA:

- Su vehículo puede transmitir datos autorizados por el suscriptor.
- Los botones de llamada de asistencia y emergencia operan a través de una conexión a redes LTE (voz/datos) o 4G (datos). Algunos servicios del Uconnect® Access (si así está equipado), sólo estarán disponibles si su servicio SiriusXM Guardian se encuentra activo y esta conectado a redes LTE (voz/datos) o 4G (datos) operables.

Llamada de asistencia (ASSIST, si así está equipado)

El botón ASSIST (asistencia) tiene la función de conectarlo automáticamente a cualquiera de los siguientes centros de asistencia:

- Roadside Assistance (Asistencia Vial) - si se poncha una rueda, o necesita un remolque, sólo presione el botón ASSIST y será conectado con alguien que lo pueda ayudar. La asistencia en carretera sabrá qué vehículo está conduciendo y su ubicación. Pueden aplicarse cargos adicionales por la asistencia vial.
- SiriusXM Guardian™ Customer Care (Atención al cliente de SiriusXM Guardian™) - Apoyo dentro del vehículo para SiriusXM Guardian™.
- Atención al Cliente del vehículo - Apoyo total ante cualquier otro problema del vehículo.

Llamada de emergencia (SOS, si así está equipado)

1. Presione el botón SOS la consola de techo.

NOTA: En caso de que se presione el botón SOS por error, habrá una demora de 10 segundos antes de que la llamada de emergencia conecte una llamada a un operador del centro de emergencias. Para cancelar la llamada de SOS, presione el botón SOS en la consola de techo o presione el botón de cancelación en la pantalla del teléfono. La terminación de la llamada SOS apagará la luz LED verde en la consola de techo.

2. La luz LED que se encuentra entre los botones ASSIST y SOS de asistencia se pondrá de color verde una vez que se realice la conexión con un operador.
3. Una vez que una conexión entre el vehículo y un operador se hace, el sistema SOS podrá transmitir la siguiente información importante del vehículo a un operador:
 - Indicación que el ocupante colocó una llamada de emergencia (SOS).
 - La marca del vehículo.
 - Las últimas coordenadas GPS conocida del vehículo.

4. Usted deberá poder hablar con el operador a través del sistema de audio del vehículo para determinar si se requiere ayuda adicional.

¡ADVERTENCIA!

SIEMPRE obedezca las leyes de tránsito y ponga atención al camino. SIEMPRE maneje de forma segura con sus manos en el volante. Usted tiene la completa responsabilidad y asume a todos los riesgos de usar las características y aplicaciones del vehículo. Utilice las características y aplicaciones, solamente cuando sea seguro hacerlo. No hacerlo puede provocar un accidente que resulte en lesiones graves o incluso la muerte.

NOTA:

- El vehículo puede transmitir datos como lo autorice el conductor.
 - Una vez que se realiza una conexión entre el sistema de llamada SOS del vehículo y el operador, el operador puede ser capaz de abrir una conexión de voz con el vehículo para determinar si es sea necesario ayuda adicional. Una vez que el operador abre una conexión de voz con el sistema SOS, el operador debe ser capaz de hablar con usted o los demás ocupantes del vehículo y escuchar los sonidos que se producen en el vehículo. El sistema SOS del vehículo intentará permanecer conectado con el operador hasta que el operador termine la conexión.
5. El operador puede intentar ponerse en contacto con los servicios de emergencia apropiadas y les proporcionará información importante del vehículo y las coordenadas GPS.

¡ADVERTENCIA!

- Si alguien en el vehículo podría estar en peligro (por ejemplo, fuego o humo visible, condiciones de camino o ubicación peligrosas), no espere a contactar con un operador de servicios de emergencia. Todos los ocupantes deben salir del vehículo inmediatamente y/o trasladarse a un lugar seguro.
- Nunca coloque objetos en o cerca de las antenas de red y GPS del vehículo. De hacerlo podría evitar la recepción de las redes y señal GPS, que podrían provocar la el no poder realizar llamadas de emergencia/ asistencia. Se requiere de redes operables y señal de GPS para utilizar la función de llamada de emergencia correctamente.
- El sistema de llamadas de emergencia (SOS) está integrado en el sistema eléctrico del vehículo. No agregue equipo eléctrico del mercado de accesorios para el sistema eléctrico del vehículo. Esto puede evitar que su vehículo envíe la señal para iniciar una llamada de emergencia. Para evitar la interferencia que puede causar que el sistema SOS, nunca agregue equipo de reventa (por ejemplo, el radio móvil de dos vías, radio CB, registrador de datos, etc.) para el sistema eléctrico de su vehículo o modifique las antenas en su vehículo. **SI SU VEHÍCULO PIERDE PODER EN LA BATERÍA POR CUALQUIER MOTIVO (INCLUSO DURANTE O DESPUÉS DE UN ACCIDENTE), LAS CARACTERÍSTICAS, APLICACIONES Y SERVICIOS DEL SISTEMA UCONNECT, NO PODRÁN SER OCUPADAS.**
- Las modificaciones a cualquier parte del sistema SOS podrían provocar que el sistema de bolsas de aire falle cuando lo necesite. Usted podría lesionarse si el sistema de bolsas de aire no está ahí para protegerlo.

Limitaciones de llamadas del sistema SOS

Los vehículos vendidos en México aún **NO** tienen las capacidades del sistema de llamadas SOS.

Los operadores de emergencia u otros operadores de las líneas de emergencia en México podrían no responder a las llamadas de emergencia.

Si el sistema SOS detecta una falla de funcionamiento, cualquiera de los siguientes cosas puede ocurrir en el momento en que se detecta el mal funcionamiento y al comienzo de cada ciclo de encendido:

- La luz situada entre los botones de SOS y ASSIST se iluminarán continuamente de color rojo.
- La pantalla del teléfono mostrará el siguiente mensaje de Vehículo “Requiere servicio. Por favor, póngase en contacto con su distribuidor”.
- Un mensaje de audio del vehículo indicará “Teléfono del vehículo requiere servicio. Por favor, póngase en contacto con su distribuidor. “

¡ADVERTENCIA!

- Hacer caso omiso de la luz de espejo retrovisor podría significar que usted no tendrá servicios de llamada SOS. Si se ilumina la luz del espejo de retrovisor, acuda a su distribuidor autorizado para realizarle servicio a su sistema de llamada SOS inmediatamente.
- El sistema ORC enciende la luz de advertencia de bolsa de aire en el panel de instrumentos si se detecta un mal funcionamiento en cualquier parte del sistema. Si se enciende la luz de advertencia de bolsa de aire, lleve a servicio con un distribuidor autorizado inmediatamente.

Incluso si el sistema de llamadas SOS se encuentra completamente funcional, hay factores fuera del control de Stellantis que pueden prevenir o detener el funcionamiento del sistema SOS. Estos incluyen, pero no se limitan a, los siguientes factores:

- El interruptor de ignición está en la posición de OFF.
- Los sistemas eléctricos del vehículo no están intactos.
- El software y/o el hardware del sistema SOS fue dañado durante un accidente.
- La batería del vehículo ha perdido energía o se ha desconectado durante un accidente.
- Las señales de red LTE (voz/datos) y/o 4G (datos) y/o de posicionamiento global por satélite no están disponibles o están obstruidas.
- Un mal funcionamiento del equipo en las instalaciones del operador de emergencias.
- El uso indebido por parte del operador de emergencias.
- Congestión de las redes LTE o 4G.
- El clima
- Los edificios, las estructuras, el terreno geográfico, o túneles.

¡ADVERTENCIA!

SIEMPRE obedezca las leyes de tránsito y ponga atención al camino. SIEMPRE maneje de forma segura con sus manos en el volante. Usted tiene la completa responsabilidad y asume a todos los riesgos de usar las características y aplicaciones del vehículo. Utilice las características y aplicaciones, solamente cuando sea seguro hacerlo. No hacerlo puede provocar un accidente que resulte en lesiones graves o incluso la muerte.

NOTA:

- Su vehículo puede transmitir datos autorizados por el suscriptor.
- No coloque nada en o cerca de la antena inalámbrica LTE (voz/datos) o 4G(datos) y el GPS del vehículo. Usted podría impedir la recepción móvil y la señal LTE (voz/datos) o 4G (datos) y GPS, que puede evitar que su vehículo realice una llamada de emergencia. Se requiere la recepción inalámbrica y la señal LTE (voz/datos) o 4G (datos) y GPS para el sistema SOS para que funcione correctamente.
- Los cambios y modificaciones hechas no expresamente aprobadas por la parte responsable, podría anular la autoridad de operar el equipo.

Información general

La operación de este equipo está sujeta a las siguientes dos condiciones:

(1) Es posible que este equipo o dispositivo no cause interferencia perjudicial y (2) este equipo o dispositivo debe aceptar cualquier interferencia, incluyendo la que pueda causar su operación no deseada.

NOTA: Los cambios y modificaciones hechas no expresamente aprobadas por la parte responsable, podría anular la autoridad de operar el equipo.

¡PRECAUCIÓN!

Para evitar daños al espejo al limpiarlo, nunca rocíe directamente el espejo con ninguna solución limpiadora. En lugar de eso, aplique la solución sobre un trapo limpio y frote el espejo para limpiarlo.

SOS automático (si así está ocupado)

El SOS automático es un servicio de seguridad de manos libres que puede conectarlo inmediatamente con ayuda en caso de que se desplieguen las bolsas de aire del vehículo. Consulte el suplemento de radio proporcionado para obtener información completa.

USO DEL GATO Y CAMBIO DE LLANTA

¡ADVERTENCIA!

- No intente cambiar una llanta del lado del vehículo cercano al tráfico. Apártese lo suficiente de la carretera para evitar el riesgo de ser atropellado mientras opera el gato o cambia la llanta.
- Es peligroso estar debajo de un vehículo apoyado en un gato. El vehículo puede zafarse del gato y caer encima de usted. Lo podría aplastar. Nunca ponga ninguna parte de su cuerpo debajo de un vehículo que esté sobre un gato. Si necesita trabajar debajo de un vehículo levantado, acuda a un centro de servicio en donde podrán levantarlo en una rampa.
- Nunca encienda o arranque el vehículo mientras éste se encuentra apoyado en un gato.
- El gato es una herramienta diseñada solamente para cambiar llantas. No debe ser utilizado para levantar el vehículo para hacer reparaciones. El vehículo debe ser levantado solamente sobre una superficie firme y nivelada. Evite áreas con hielo o resbalosas

Preparación para usar el gato

1. Estacione el vehículo en una superficie firme y nivelada. Evite áreas con hielo o resbalosas.

¡ADVERTENCIA!

No intente cambiar una llanta del lado del vehículo cercano al tráfico. Apártese lo suficiente de la carretera para evitar el riesgo de ser atropellado mientras opera el gato o cambia la llanta.

2. Encienda las luces intermitentes.
3. Libere las correas de la bolsa de herramientas y retire a éstos de la bolsa una vez liberada.
4. Coloque la palanca de cambios en "P" (Estacionamiento).
5. Apague la ignición.
6. Bloquee la parte delantera y trasera de la rueda diagonalmente opuesta a la que levantará con el gato. Por ejemplo, si va a cambiar la llanta frontal del conductor, bloquee la rueda trasera del pasajero

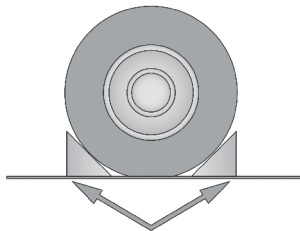

A0707000523US

Llanta bloqueada

NOTA: Ningún pasajero debe permanecer dentro del vehículo cuando lo levante con el gato.

Ubicación del gato

El gato y las herramientas están ubicados debajo del asiento trasero derecho. Para sacarlo proceda como sigue:

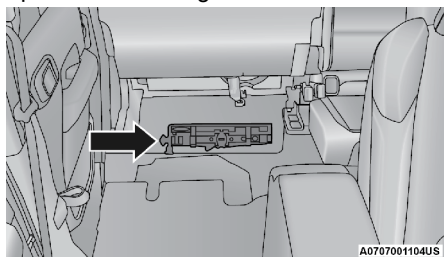

Ubicación del gato y las herramientas

1. Pliegue el asiento trasero derecho.
2. Saque el gato y las herramientas girando el tornillo de mariposa en contra de las manecillas del reloj.

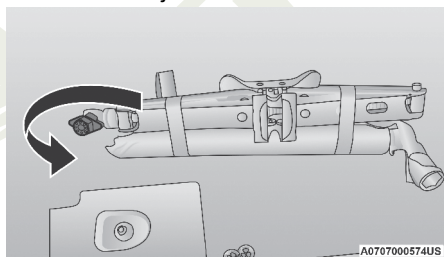

Gato y herramientas

3. Libere las cintas de la bolsa de herramientas del gato y saque las herramientas de la bolsa.

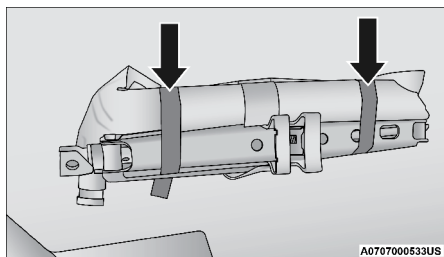

Gato y bolsa de herramientas

4. Saque el kit de herramientas y ensámblelo.

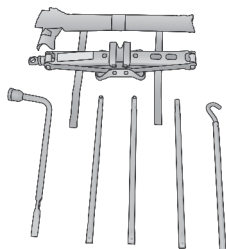

A0707000531US

Gato y bolsa de herramientas

Existen dos formas de ensamble para las herramientas:

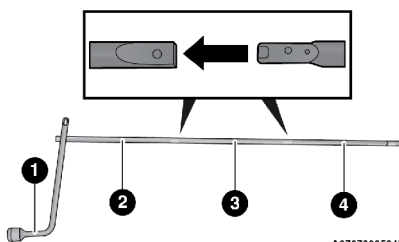

A0707000534US

Ensamblaje para el bajado/levantamiento de llanta de refacción

- 1 — Llave de tuercas
- 2 — Extensión sin clip de resorte
- 3 — Extensión con clip de resorte
- 4 — Extensión con clip de resorte

NOTA: Si la compuerta trasera se encuentra abierta, la extensión con gancho puede ser agregada al ensamble para permitir la bajada de la llanta de refacción sin tener que cerrar o levantar la compuerta trasera.

¡PRECAUCIÓN!

- La llave de tuercas sólo puede utilizarse en la extensión 2.
- Cuando acople la herramienta al mecanismo del malacate, asegúrese que el extremo aplanado en la extensión 4 esté colocado correctamente sobre la tuerca de ajuste del malacate.
- Puede provocar daños a la llave de tuercas, extensiones y mecanismo del malacate por un ensamble incorrecto de herramientas.

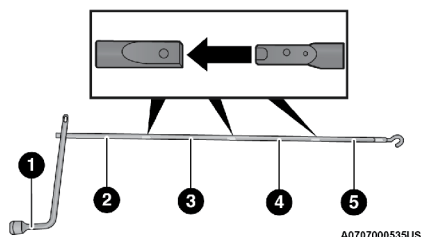

Ensamblaje para operación del gato

- | | |
|----------------------|--------------------------------|
| 1 — Llave de tuercas | 4 — Extensión 4 |
| 2 — Extensión 2 | 5 — Extensión corta con gancho |
| 3 — Extensión 3 | |

¡ADVERTENCIA!

Después de utilizar el gato y herramientas, siempre reinstálelas en el compartimiento y ubicación original. Durante la conducción podría experimentar detenciones súbitas, aceleraciones inesperadas o giros pronunciados. Un gato, herramientas, sujetador u otros objetos en el vehículo podrían moverse con fuerza, provocando lesiones serias

Desmontaje de la llanta de refacción

1. Retire la llanta de refacción antes de elevar el vehículo. Acople la llave de tuercas a las extensiones correspondientes con la curva en ángulo viendo hacia fuera del vehículo.

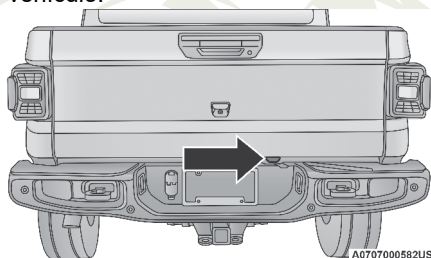

Ubicación del orificio de acceso

2. Inserte el tubo del mecanismo del malacate a través del orificio de acceso entre la parte inferior de la compuerta trasera y la parte superior de la defensa trasera.

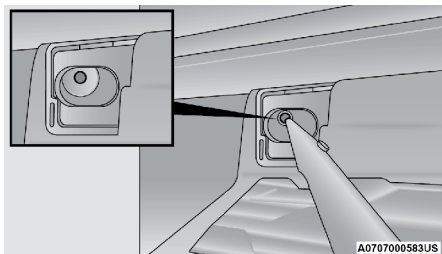

Tubo del mecanismo del malacate

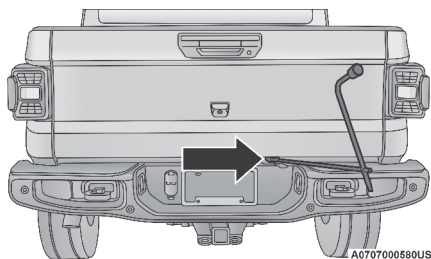

Insertando los tubos de extensión a través del orificio de acceso

3. Gire la manija de la llave de tuercas en el sentido contrario a las manecillas del reloj hasta que la llanta de refacción esté en el piso con holgura suficiente para permitirle retirarla fuera del vehículo.

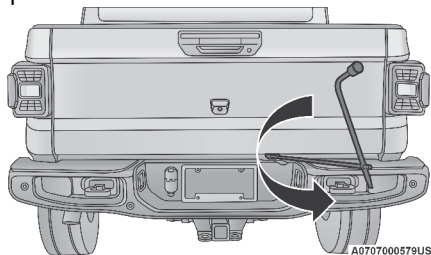

Girando la manija de la llave de tuercas

4. Saque la llanta de refacción del inferior del vehículo para acceder a su retenedor.

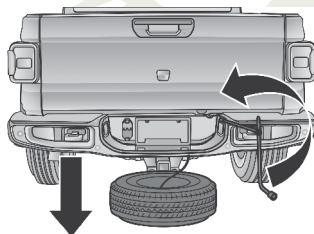

Retirando la llanta de refacción del vehículo

5. Levante la llanta de refacción con una mano y de espacio suficiente para inclinar el retenedor al extremo del cable.
6. Tire del retenedor a través del centro de la rueda.

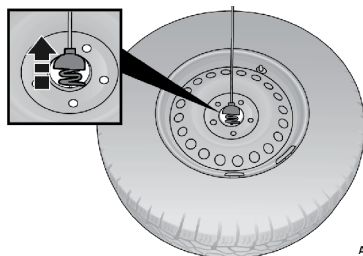

Tirando del retenedor a través del centro de rueda

NOTA: El mecanismo del malacate está diseñado para utilizar los tubos de extensión solamente. No se recomienda utilizar herramientas con compresora o eléctricas, pueden provocar daños al mecanismo del malacate.

Instrucciones para usar el gato

¡ADVERTENCIA!

Siga cuidadosamente estas advertencias de cambio de llantas para prevenir una lesión o el daño de su vehículo.

- Siempre estacione el vehículo en una superficie firme y nivelada, lo más lejos de la orilla de la carretera que sea posible antes de levantar el vehículo.
- Encienda las luces intermitentes.
- Bloquee la rueda diagonalmente opuesta a la rueda que va a levantar.
- Aplique firmemente el freno de estacionamiento y coloque la transmisión automática en la posición "P" (Estacionamiento); si la transmisión es manual, colóquela en "R" (Reversa);
- Nunca arranque ni haga funcionar el motor si el vehículo está sobre un gato.
- No permita que ninguna persona se sienta en el vehículo cuando está sobre un gato.
- Nunca encienda o acelere el motor con el vehículo en el gato.
- No se meta bajo el vehículo cuando éste levantado por el gato. Si usted necesita meterse bajo el vehículo levantado, llévalo a un centro de servicio donde se puede levantar su vehículo por medio de un ascensor .
- Únicamente utilice el gato en las posiciones indicadas para levantar el vehículo durante un cambio de llanta.
- Si trabaja en o cerca del tráfico, tenga cuidado con el tráfico en movimiento.
- Para asegurarse que la llanta de refacción ponchada o inflada está correctamente almacenada, la refacción debe estar almacenada con la válvula hacia el piso.



Etiqueta de advertencia del gato

¡PRECAUCIÓN!

No intente levantar el vehículo con el gato colocado en otra posición que no sea indicada en las instrucciones de uso de gato de este vehículo.

1. Quite la rueda de refacción, el gato y las herramientas de su lugar de almacenaje.

2. Antes de levantar el vehículo, afloje (pero no quite) las tuercas de la rueda girándolas a la izquierda una vuelta mientras las llantas aún están en el piso.
3. Ensamble el gato y sus herramientas. Conecte la manija del gato a la extensión y luego a la llave de tuercas.

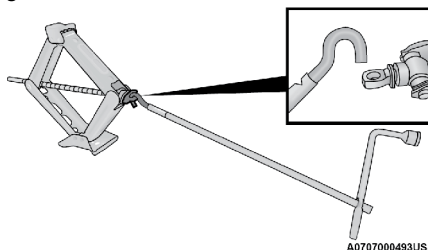

A0707000493US

Gato ensamblado y herramientas

4. Accione el gato desde la parte delantera o trasera del vehículo. Coloque el gato debajo del tubo del eje, como se muestra. **No levante el vehículo hasta estar seguro de que el gato quedó firmemente acoplado.**

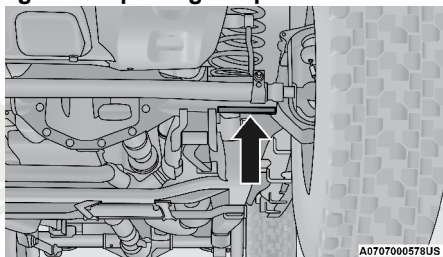

A0707000578US

Punto de levantamiento en la parte delantera

NOTA: Mantenga el gato y las herramientas alineados cuando levante el vehículo para prevenir daño a la herramienta,

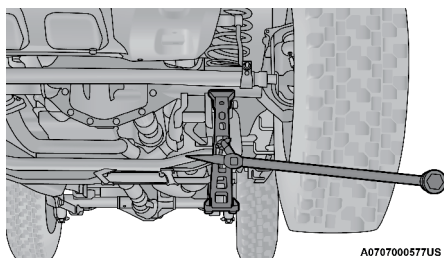

A0707000577US

Colocación del gato en la parte delantera

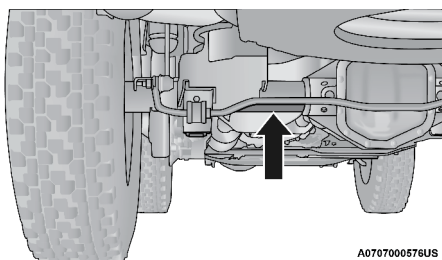

A0707000576US

Punto de levantamiento en la parte trasera

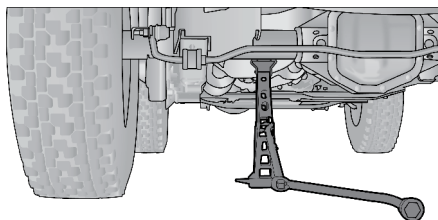

A0707000575US

Colocación del gato en la parte trasera

¡PRECAUCIÓN!

Antes de levantar la rueda fuera del piso, asegúrese que el gato no provocará daños a componentes del vehículo y ajuste la posición del mismo como sea requerido.

5. Gire la manija del gato en el sentido del reloj para levantar el vehículo. Levántelo justo lo suficiente para poder quitar la llanta desinflada e instalar la llanta de refacción. Una elevación mínima del vehículo, le da mayor estabilidad.

¡ADVERTENCIA!

Levantar el vehículo más de lo necesario puede hacer que el vehículo quede inestable y ocasione un accidente. Podría resbalarse del gato y lesionar a alguien que esté cerca. Levante el vehículo sólo lo necesario para desmontar la llanta.

6. Retire las tuercas y la rueda.
7. Coloque el ensamble llanta/rueda de refacción en el vehículo
8. Instale las tuercas con el extremo cónico hacia la rueda. Apriete ligeramente las tuercas en sentido del reloj.

¡ADVERTENCIA!

Para evitar el riesgo de forzar el vehículo fuera del gato, no apriete las tuercas por completo hasta que el vehículo se encuentre abajo. Hacer caso omiso de esta advertencia puede ocasionar daños severos a su persona.

9. Baje el vehículo girando la manija del gato a la izquierda. Retire el gato y los bloques de las ruedas.

10. Finalmente apriete los tornillos de la rueda. Empuje hacia abajo la llave mientras aprieta las tuercas para hacer mayor palanca. Apriete alternadamente los tornillos de la rueda hasta que las haya apretado dos veces. Refiérase a “Especificaciones de apriete y llantas” en “Especificaciones Técnicas”. Si tiene dudas acerca del apriete correcto, lleve a verificar la rueda con su distribuidor autorizado.
11. Después de 40 km (25 millas), revise el apriete de los tornillos con un torquímetro para asegurarse que todos se encuentren correctamente asentados contra la rueda.
12. Quite el gato y los bloques de las ruedas.
13. Asegure el gato y sus herramientas en su ubicación correcta.

¡ADVERTENCIA!

Una rueda o un gato mal sujetos o sueltos pueden ser lanzados hacia adelante en una colisión o frenada brusca y lesionar a alguien. Siempre guarde las partes del gato, la llanta de refacción y la rueda en los lugares previstos.

Almacenamiento de la llanta de refacción/desinflada

¡ADVERTENCIA!

Una rueda o un gato mal sujetos o sueltos pueden ser lanzados hacia adelante en una colisión o frenada brusca y lesionar a alguien. Siempre guarde las partes del gato, la llanta de refacción y la rueda en los lugares previstos. Repare/reemplace la llanta dañada inmediatamente.

1. Gire la rueda de forma que la válvula de inflado se encuentre hacia arriba y hacia la parte trasera del vehículo, de forma que sea más conveniente la revisión de la presión de inflado del neumático. Deslice el retenedor a través del centro de rueda.
2. Levante la llanta con una mano y de espacio suficiente para inclinar el cable al extremo del cable y colóquelo correctamente a través de la apertura de la rueda.

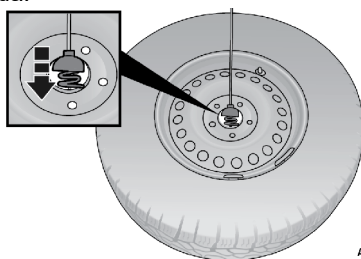

A0707000899US

Reinstalando el retenedor

3. Acople la llave de tuercas a las extensiones correspondientes con la curva en ángulo viendo hacia fuera del vehículo. Inserte el tubo de extensión al tubo del mecanismo del malacate a través del orificio de acceso entre la parte inferior de la compuerta trasera y la parte superior de la defensa trasera.

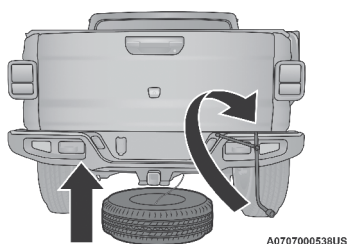

A0707000538US

Llave de tuercas y tubos de extensión ensamblados y en posición

4. Gire la manija de la llave de tuercas en el sentido de las manecillas del reloj hasta que la rueda se encuentre colocada contra la parte baja del vehículo. Continúe girando hasta que sienta que el mecanismo del malacate comienza a barrerse, o suenan 3 o 4 clics. No debe sobrepretar el mecanismo. Empuje la llanta varias veces para asegurarse que se encuentra colocada firmemente en su posición.

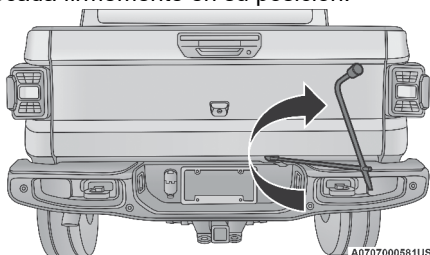

A0707000581US

Girando la manija de la llave de tuercas

NOTA: El mecanismo del malacate está diseñado para utilizar los tubos de extensión solamente. No se recomienda utilizar herramientas con compresora o eléctricas, pueden provocar daños al mecanismo del malacate.

Reinstalación del gato y herramientas

1. Baje por completo el gato girando el tornillo en el sentido contrario a las manecillas del reloj hasta que éste se encuentre bien apretado.
2. Coloque en posición el gato y bolsa de herramientas. Asegúrese que la llave de tuercas se encuentre bajo el gato, cerca del tornillo de apriete.

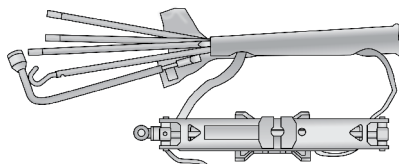

A0707000536US

Gato y bolsa de herramientas

3. Amarre el gato utilizando las correas de la bolsa de herramientas.

4. Coloque el gato y herramientas en la posición de almacenamiento sujetando el gato a través del tornillo de apriete, coloque el gato y herramientas bajo el asiento trasero.
5. Gire el tornillo de fijación de mariposa en el sentido de las manecillas del reloj para fijar el gato y herramientas al piso.

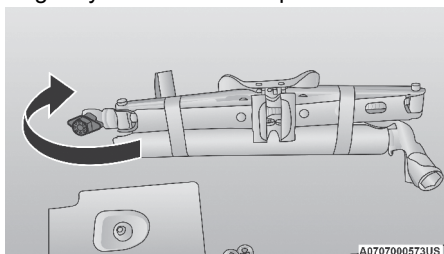

Tornillo de fijación del gato

¡ADVERTENCIA!

Después de utilizar el gato y herramientas, siempre reinstálelos en su portador y posición original. Al conducir puede experimentar frenados repentinos, aceleraciones inesperadas o giros pronunciados. Un gato suelto, herramientas, fijadores u otros objetos en el vehículo pueden moverse debido a esta fuerza, provocando lesiones serias.

ARRANQUE CON CABLES PUENTE

Si el vehículo tiene la batería descargada, puede usar los cables pasa corriente para encender su vehículo desde otra batería o desde la batería instalada en otro vehículo. Este tipo de encendido puede ser peligroso si no lo hace apropiadamente, así que siga este procedimiento cuidadosamente.

¡PRECAUCIÓN!

No utilice un cargador de baterías portátil ni cualquier otra fuente de carga con un voltaje del sistema mayor de 12 voltios ya que podría dañarse la batería, el motor de arranque, el alternador o el sistema eléctrico.

¡ADVERTENCIA!

No intente el arranque con cables puente si la batería está congelada. Podría romperse o explotar y provocar lesiones personales.

NOTA: Si utiliza un cargador de baterías portátil, siga las instrucciones de operación y precauciones del fabricante.

Preparación para el arranque con cables puente

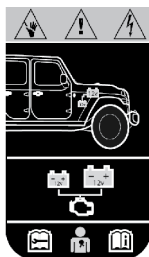

M062400004US

Batería suplementaria (si así está equipado)

¡ADVERTENCIA!

- Sólo utilice el poste positivo de la batería principal para arrancar su vehículo con cables. Puede provocar lesiones serias o la muerte si intenta arrancar el vehículo con cables utilizando la batería suplementaria.
- El gas de la batería es inflamable y explosivo. Mantenga flamas o chispas lejos de la batería. No utilice un arrancador de batería o cualquier otra fuente de alimentación con un voltaje mayor a los 12 Volts. No permita que las terminales de los cables se toquen entre si.
- Los postes, terminales de batería, y otros accesorios relacionados contienen plomo y compuestos de éste. Lávese las manos después de su manipulación.
- Si se utiliza un “cargador rápido” mientras la batería se encuentra en el auto, desconecte ambos polos de la batería antes de conectar el cargador rápido a ésta. No utilice un “cargador rápido” para realizar un arranque.

La batería de su coche se encuentra en la parte posterior derecha del compartimiento del motor, detrás del centro de distribución de energía.

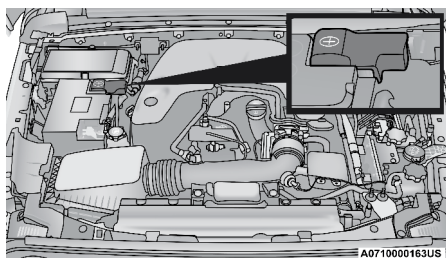

Poste positivo de la batería

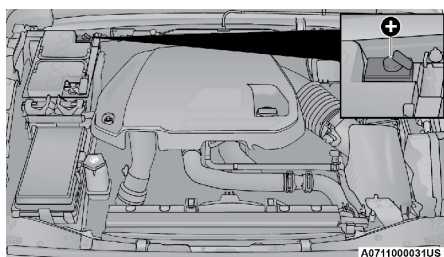

Poste positivo de la batería cubierto

NOTA: El poste positivo de la batería está cubierto por una cubierta de protección. Levante la cubierta para acceder al poste.

Si su vehículo está equipado con el sistema de paro/arranque del motor, está equipado con dos baterías. Consulte “Sistema de paro/arranque del motor” en el capítulo “Arranque y operación” para más información.

1. Aplique el freno de estacionamiento, cambie la transmisión automática a la posición “P” (estacionamiento) (en transmisión manual a la posición de NEUTRAL) y coloque la ignición a la posición de apagado.
2. Apague el calefactor, el radio y todos los accesorios eléctricos innecesarios.
3. Si va a utilizar otro vehículo para arrancar con cables puente la batería, estacione el vehículo de manera que quede al alcance de los cables puente, ponga el freno de estacionamiento y asegúrese de que la ignición esté en la posición “OFF” (Apagado).

¡ADVERTENCIA!

- Tenga cuidado con el ventilador de enfriamiento del radiador cada vez que levante el cofre. Puede comenzar a funcionar si el interruptor de ignición está encendido. Puede lesionarse con las aspas del ventilador en movimiento.
- Qúitese cualquier joyería de metal, como relojes y pulseras, que podrían hacer un contacto eléctrico no intencional. De lo contrario podrá sufrir lesiones graves.
- Las baterías contienen ácido sulfúrico que puede quemar la piel o los ojos y generar gas hidrógeno que es inflamable y explosivo. Mantenga flamas o chispas alejadas de la batería.

¡ADVERTENCIA!

No permita que los vehículos se toquen, esto podría establecer una conexión a tierra y podrían causar daños personales.

Procedimiento de arranque con cables puente

¡ADVERTENCIA!

Si no sigue este procedimiento podría ocasionar lesiones personales o daños a la propiedad debido a la explosión de la batería.

¡PRECAUCIÓN!

Si no sigue estos procedimientos se podría dañar el sistema de carga del vehículo auxiliar o del vehículo con la batería descargada.

NOTA: Asegúrese en todo momento que los extremos no utilizados de cables puentes no estén en contacto entre sí o con el vehículo mientras se hacen las conexiones.

Conectando los cables puente

1. Conecte el extremo positivo (+) del cable puente al poste positivo (+) del vehículo con la batería descargada.
2. Conecte el extremo opuesto del cable puente positivo (+) al poste positivo (+) de la batería auxiliar.
3. Conecte el extremo negativo (-) del cable puente al poste negativo (-) de la batería auxiliar.
4. Conecte el extremo opuesto del cable puente negativo (-) al poste remoto (parte del chasis del vehículo) negativo (-) del vehículo con la batería descargada.

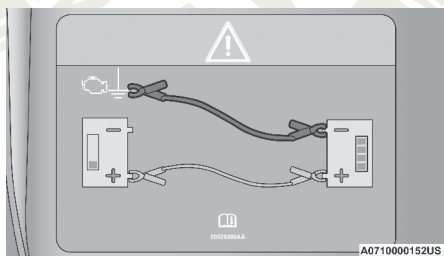

Conexiones de cables puente

¡ADVERTENCIA!

No conecte el cable al poste negativo (-) de la batería descargada. La chispa eléctrica resultante podría hacer que la batería explote y provocar lesiones personales. Utilice el punto de tierra específico, no use cualquier otra parte de metal expuesta.

5. Arranque el motor del vehículo que tiene la batería auxiliar, permita que el motor funcione en marcha mínima algunos minutos y después arranque el motor del vehículo que tiene la batería descargada.

¡PRECAUCIÓN!

No acelere el vehículo por arriba de las 2000 rpm, no brinda beneficios de carga, desperdicia combustible y puede dañar el alternador del motor del vehículo.

6. Una vez que arranque el motor, quite los cables puente en orden inverso:

Desconectando los cables puente

1. Desconecte el cable puente negativo (-) del poste remoto (parte del chasis del vehículo) negativo (-) del vehículo con la batería descargada.
2. Desconecte el extremo negativo (-) del cable puente del poste negativo (-) de la batería auxiliar.
3. Desconecte el extremo opuesto del cable puente positivo (+) del poste positivo (+) de la batería auxiliar.
4. Desconecte el extremo positivo (+) del cable puente del poste positivo (+) del vehículo con la batería descargada.
5. Vuelva a instalar la tapa protectora en el poste positivo (+) remoto de la batería del vehículo descargado.

Si a menudo tiene que arrancar su vehículo con cables puente, llévelo a un Distribuidor autorizado para que revisen la batería y el sistema de carga.

¡PRECAUCIÓN!

Los accesorios que se pueden enchufar a los tomacorrientes del vehículo utilizan energía de la batería del vehículo, incluso cuando no están en uso (por ejemplo, teléfonos celulares, etc.) Eventualmente, si se enchufan durante un tiempo prolongado, la batería del vehículo se descargará lo suficiente para degradar la vida de la batería y/o evitar el arranque del motor.

LLENADO DE EMERGENCIA

Reabastecimiento de latas de gas de emergencia

El vehículo está equipado con un embudo de rellenado. Si es necesario rellenar, use un recipiente apropiado para gasolina, inserte el embudo de rellenado en el cuello de la apertura de llenado. Tenga cuidado de abrir las dos lengüetas con el embudo para evitar derrames.

Vea los siguientes pasos para rellenado:

1. Retire el embudo de debajo del asiento derecho trasero.

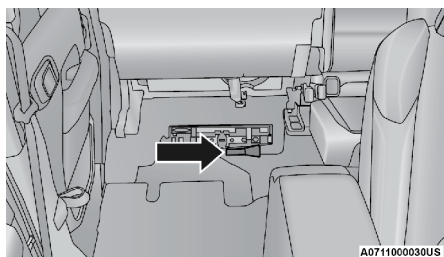

Ubicación del embudo

2. Inserte el embudo en la misma abertura del tubo de llenado que la boquilla de combustible.

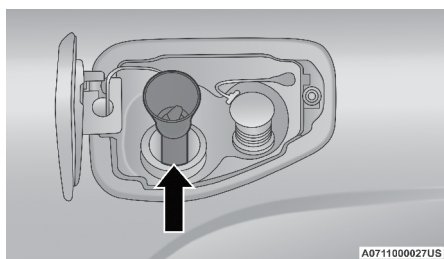

Insertando el embudo

3. Asegúrese que el embudo esté totalmente adentro para mantener abierta la compuerta interior de llenado.
4. Vierta el combustible en la abertura de embudo
5. Quite el embudo de la tubería de llenado, límpielo antes de ponerlo de regreso en su lugar en el compartimiento de carga de la llanta de refacción.

¡ADVERTENCIA!

- Nunca encienda ningún material combustible dentro o cerca del vehículo cuando esté desmontado el tapón de combustible o se esté llenando el tanque de combustible.
- Nunca cargue combustible con el motor funcionando. Esto constituye una violación de la mayoría de las regulaciones estatales y federales y ocasionará que se encienda la lámpara indicadora de mal funcionamiento.
- Se puede provocar un incendio si se carga gasolina en un contenedor portátil que esté dentro de un vehículo. Podría quemarse. Siempre coloque los recipientes de gasolina sobre el piso cuando los llene.

SI SU MOTOR SE SOBRECALIENTA

Si el vehículo se sobrecaliente, será necesario llevarlo a servicio con un distribuidor autorizado.

En cualquiera de las siguientes situaciones, usted puede reducir el riesgo de sobrecalentar el motor de su vehículo, llevando a cabo la acción apropiada.

- En carretera – reduzca la velocidad.
- En tráfico de ciudad – Mientras el vehículo está detenido, ponga la transmisión en “N” (Neutral), pero no incremente la velocidad de marcha mínima.

¡PRECAUCIÓN!

Si conduce con el sistema de enfriamiento caliente, el vehículo podría dañarse. Si el indicador de temperatura marca “HOT” (Caliente) (H), ordíñese y detenga el vehículo. Deje el vehículo en marcha mínima con el aire acondicionado apagado hasta que la aguja llegue al rango normal. Si la aguja permanece en “HOT” (Caliente) (H) y escucha campanillas continuas, apague inmediatamente el motor y solicite servicio.

NOTA: Para aminorar una condición inminente de sobrecalentamiento, realice estos pasos:

- Si el aire acondicionado (A/C) está funcionando, apáguelo. El sistema de aire acondicionado añade calor al sistema de enfriamiento del motor, de manera que si lo apaga puede ayudar a eliminar este calor.
- También puede girar el control de temperatura a máximo calor, el control de modo a piso y el control del ventilador a alta. Esto permite que el núcleo del calefactor actúe como complemento del radiador y contribuya a eliminar el calor del sistema de enfriamiento del motor.

¡ADVERTENCIA!

Usted u otras personas pueden sufrir quemaduras severas provocadas por el refrigerante (anticongelante) caliente del motor o por el vapor del radiador. Si ve o escucha vapor proveniente de la parte inferior del cofre, no lo abra hasta que el radiador se haya enfriado. Nunca intente quitar el tapón de presión del sistema de enfriamiento si el radiador o la botella del refrigerante están calientes.

LIBERACIÓN MANUAL DE LA POSICIÓN DE ESTACIONAMIENTO (P)

Con el fin de empujar o remolcar el vehículo en los casos en que la transmisión no se pueda mover fuera de la posición de estacionamiento “P” (como en una batería muerta) una liberación manual de la posición de estacionamiento está disponible.

¡ADVERTENCIA!

Siempre asegure su vehículo, aplicando el freno de estacionamiento, antes de activar la liberación manual de la posición de estacionamiento (P). Adicionalmente, usted debe estar sentado en la posición del conductor con su pie colocado firmemente en el pedal de freno cuando active el liberador manual de la posición de estacionamiento (P). Al activar la liberación manual, el vehículo podrá moverse, si el freno de estacionamiento no está bien colocado o con una conexión apropiada del remolque. La activación de la liberación manual de la posición de estacionamiento (P) en un vehículo no asegurado podría causar graves lesiones e incluso la muerte a las personas que estén alrededor del vehículo.

Siga los siguientes pasos para liberar el selector de la posición de estacionamiento:

1. Aplique firmemente el freno de estacionamiento.
2. Use un desarmador pequeño u otra herramienta similar, retire la cubierta del liberador manual de la posición de estacionamiento, ubicada delante del selector de velocidades, para acceder a la correa de liberación.

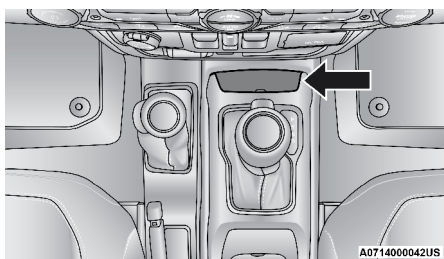

Cubierta del liberador de la palanca

- Usando un desarmador pequeño, o alguna herramienta similar, pesque la correa de liberación a través de la apertura en la base de la consola.

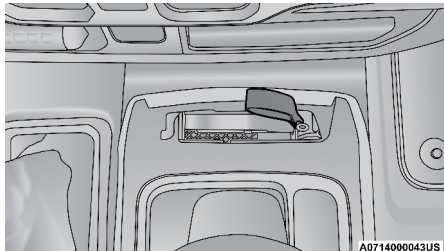

Correa de liberación

- Presione y mantenga presionado firmemente el pedal de freno.
- Tire de la correa de liberación hacia arriba y a la izquierda hasta que el liberador de la palanca se bloquee en posición vertical. El vehículo estará fuera de "P" y podrá moverse. Libere el freno de estacionamiento sólo cuando el vehículo se encuentre conectado de forma segura a la grúa de remolque.

Para restablecer el liberador de la palanca:

- Tire de la correa de liberación hacia arriba, liberándola de la posición de "Bloqueo".
- Baje el liberador de la palanca hacia abajo y a la derecha, a su posición original.

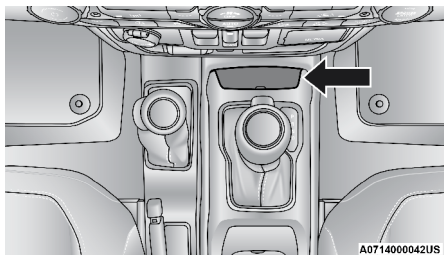

Cubierta de liberación manual de estacionamiento

- Tire cuidadosamente de la correa para confirmar que se encuentre bloqueado en la posición de almacenamiento.

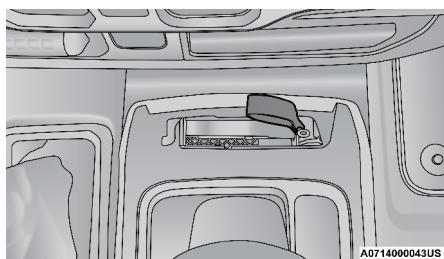

Correa de sujeción

4. Doble y acomode la correa en la base de la consola y reinstale la cubierta.
5. Tire de la correa de sujeción hasta que la palanca de liberación se bloquee en su lugar en posición vertical. El vehículo está ahora fuera de estacionamiento (P) y se puede mover. Suelte el freno de mano solo cuando el vehículo esté firmemente conectado a un vehículo remolcador.

Para restablecer la liberación manual de la posición estacionamiento

1. Tire hacia arriba de la correa de sujeción, liberándola de la posición bloqueada.
2. Baje la palanca de liberación manual de estacionamiento hacia su posición original.

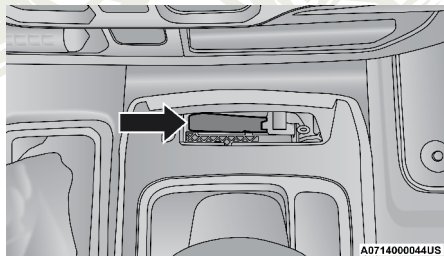

Reinstalando la correa

3. Meta la correa de sujeción en la base de la consola y vuelva a instalar la cubierta.

PARA LIBERAR UN VEHÍCULO ATASCADO

Si su vehículo se encuentra atascado en lodo, arena o nieve, por lo general podrá moverse utilizando un movimiento de balanceo. Gire las llantas hacia la derecha y hacia la izquierda para limpiar el área alrededor de las llantas delanteras. Después cambie hacia adelante y hacia atrás entre “D” (conducir) y “R” (reversa) en transmisiones automáticas, o segunda velocidad y reversa en transmisiones manuales, mientras presiona suavemente el acelerador. Use la menor cantidad de presión en el pedal del acelerador de tal manera que se mantenga un movimiento de balanceo sin hacer derrapar las ruedas o acelerar el motor.

NOTA:

- Los cambios entre “D” y “R” sólo se puede conseguir a velocidades de 8 Km/h (5 mph) o menos. Cuando la transmisión está en “N” durante más de 2 segundos, se debe presionar el pedal del freno para engranar “D” o “R”.
- Presione el interruptor “ESC off” para habilitar el sistema de Control de Estabilidad Electrónico en modo “Partial Off”, antes de balancear el vehículo. Refiérase a “Control de Frenado Electrónico” en “Arranque y Operación” para mayor información. Una vez que el vehículo haya sido liberado, presione el interruptor “ESC off” nuevamente para restaurar el modo “ESC on”.

¡ADVERTENCIA!

El hacer girar las llantas muy rápido puede ser peligroso. La fuerza ocasionada por la velocidad de los neumáticos puede causar daños o incluso fallas en los ejes y en las llantas. Una llanta puede explotar y dañar a alguien. No haga girar las llantas del vehículo a una velocidad mayor a los 48 km/h (30 mph) o por más de 30 segundos continuos sin parar mientras está atascado, y no deje que nadie se encuentre cerca de la llanta girando, no importa la velocidad.

¡PRECAUCIÓN!

- Acelerar el motor o hacer derrapar las llantas puede sobrecalentar la transmisión y hacerla fallar. Deje el motor sin realizar ninguna operación con la palanca de cambios en Neutral, por al menos un minuto después de cada ciclo de 5 balanceos. Esto minimiza el sobrecalentamiento y reduce el riesgo de una falla en la transmisión durante prolongados esfuerzos por liberar un vehículo atascado.
- Cuando balancee un vehículo atascado al cambiar de velocidades entre “D”/segunda velocidad y “R”, no haga girar las ruedas más rápido a 24 km/h (15 mph) o la transmisión podría resultar dañada.
- Revolucionar el motor o hacer girar las llantas a una velocidad muy alta, puede sobrecalentar la transmisión y hacerla fallar. También puede dañar las llantas. No haga girar las llantas a una velocidad sobre los 48 km/h (30 mph) mientras que el vehículo se encuentra en marcha (el cambio de transmisión no ocurre).

REMOLQUE DE UN VEHÍCULO DESCOMPUESTO

Esta sección describe los procedimientos de remolque de un vehículo descompuesto utilizando un servicio de camión grúa comercial. Si la transmisión y el tren motriz son operables, los vehículos descompuestos también se pueden remolcar como se describe en “remolque recreativo” en el capítulo “Arranque y operación”.

Condición de arrastre	Ruedas fuera del piso	Modelos 4WD
Arrastre horizontal	NINGUNA	<ul style="list-style-type: none"> • Transmisión Automática en "P" (Estacionamiento) • Trasmisión Manual en velocidad (NO en NEUTRAL) • Caja de transferencia en NEUTRAL • Remolque en dirección hacia adelante
Ruedas elevadas o carretilla de remolque	Delanteras	NO PERMITIDO
	Traseras	NO PERMITIDO
Plataforma plana	TODAS	MEJOR MÉTODO

Para no dañar el vehículo, se requiere equipo de remolque o elevación apropiado. Use sólo barras de remolque y otro equipo diseñado para este propósito, siga las instrucciones del fabricante del equipo. El uso de cadenas de seguridad es obligatorio. Sujete la barra de remolque u otro dispositivo de remolque a los miembros estructurales principales del vehículo, no a las defensas ni soportes asociados. Se deben observar las leyes locales y estatales que apliquen al remolque de vehículos.

Si es necesario usar los accesorios (limpiadores, desempañador, etc.) Durante el remolque, la ignición debe estar en la posición ON/RUN (encendido/en marcha) y no en la posición accesorios (ACC).

Si el transmisor del vehículo no está disponible o la batería del vehículo está descargada, consulte "Liberación manual de la posición de estacionamiento (P)" en esta sección para ver las instrucciones sobre cómo mover la transmisión automática fuera de la posición "P" (estacionamiento) para remolque.

¡PRECAUCIÓN!
<ul style="list-style-type: none"> • No intente utilizar el tipo de equipo cabestrillo durante el remolque, podría causar daños. • Cuando asegure el vehículo en una grúa con plataforma plana, no lo sujete a los componentes de la suspensión delantera ni trasera. Si el remolque no es correcto se puede dañar el vehículo.

Modelos con tracción en las 4 ruedas

El fabricante recomienda remolcar sin todas las ruedas en el suelo. Los métodos aceptables para remolcar el vehículo son en una superficie plana o con un extremo del vehículo elevado y el extremo opuesto en un remolque de plataforma móvil.

Si una grúa con superficie plana no está disponible, y la caja de transferencia es operable, el vehículo puede ser remolcado (en la dirección de avance, con TODAS las ruedas en el suelo), si la caja de transferencia está en neutral (N) y la transmisión está en estacionamiento (P) (para transmisiones

automáticas) o en alguna velocidad (NO EN NEUTRAL para transmisión manual). Consulte la sección “Remolque recreativo” en “Arranque y operación” para obtener instrucciones detalladas.

¡PRECAUCIÓN!

- No deben usarse elevadores de ruedas traseras o delanteras. Daños internos en la caja de la transmisión o transferencia se producirá si se utiliza un frente o elevación de la rueda trasera cuando remolque el vehículo.
- El remolque de este vehículo en violación con los requerimientos anteriores puede ocasionar daños severos en la transmisión. Los daños causados por un incorrecto remolque no están cubiertos por la Garantía limitada del vehículo nuevo

Sin el transmisor

Debe tener cuidado especial cuando el vehículo es remolcado con la ignición en la posición de apagado. El único método aprobado para remolcar sin el transmisor es con una grúa de cama plana. Se necesita equipo apropiado para prevenir daño al vehículo.

Ganchos de arrastre de emergencia (si así está equipado)

Si su vehículo está equipado con ganchos de arrastre, estos están montados en la parte delantera y trasera del vehículo.

¡PRECAUCIÓN!

Los ganchos para remolque deben ser utilizados sólo en emergencias, para rescatar un vehículo fuera del camino. No utilice los ganchos para remolque como amarres para un remolque en grúa o en carretera. Usted podría dañar su vehículo. Se recomiendan correas de remolque al remolcar el vehículo, las cadenas pueden dañar el vehículo.

NOTA: Para desatascar el vehículo, se recomienda utilizar ambos ganchos de la parte delantera para minimizar el riesgo de daños en el vehículo. Utilice siempre una correa de remolque debidamente habilitado.

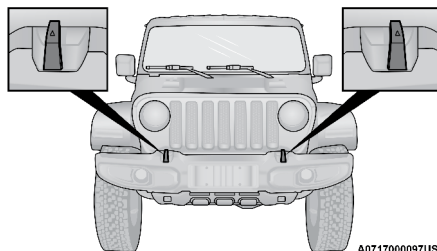

Gancho de arrastre delantero

NOTA: Dependiendo del equipamiento del vehículo, los ganchos traseros pueden variar.

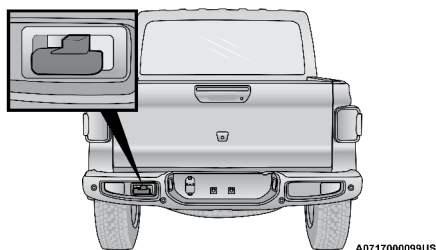

Gancho de arrastre trasero

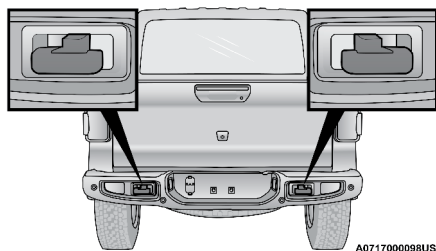

Gancho de arrastre trasero

¡ADVERTENCIA!

- No utilice una cadena para liberar un vehículo atascado. Las cadenas suelen romperse, causando severos daños e incluso la muerte.
- Manténgase alejado cuando se tira con ganchos de remolque. Las correas de remolque pueden desengancharse, ocasionando lesiones graves.

¡PRECAUCIÓN!

Los ganchos de remolque son únicamente para emergencias, por ejemplo para rescatar un vehículo atascado en campo traviesa. No utilice ganchos de remolque para enganchar a un camión de remolque o remolcar en autopista. Podría dañar su vehículo.

SISTEMA DE RESPUESTA CONTRA ACCIDENTES MEJORADO (EARS)

El vehículo está equipado con un sistema de respuesta contra accidentes mejorado.

Por favor, consulte “Sistemas de protección a los pasajeros” en el capítulo “Seguridad” de este manual, para obtener más información sobre el funcionamiento de este sistema.

GRABADOR DE DATOS (EDR)

Este vehículo está equipado con un grabador de datos (EDR). El propósito principal del EDR es grabar, en ciertos choques o situaciones cercanas a choque, como el despliegue de las bolsas de aire o golpear contra un obstáculo en el camino, los datos ayudarán a entender cómo operaron los sistemas del vehículo.

Por favor, consulte “Sistemas de protección a los pasajeros” en el capítulo “Seguridad” de este manual, para obtener más información sobre el funcionamiento del grabador de datos (EDR).



MANTENIMIENTO

CONTENIDO

■	COMPARTIMIENTO DEL MOTOR	465
•	Motor 3.6L	465
•	Verificación del aceite del motor	465
•	Añadir líquido limpiaparabrisas	466
•	Batería libre de mantenimiento	466
•	Lavado a presión	467
■	SERVICIO DEL DISTRIBUIDOR AUTORIZADO	467
•	Aceite del motor	468
•	Filtro de aceite del motor	469
•	Inspección de la banda de motor	471
•	Mantenimiento del aire acondicionado	472
•	Lubricación de la carrocería	474
•	Hojas del limpiaparabrisas	474
•	Sistema de escape	476
•	Sistema de enfriamiento	477
•	Sistema de frenos	481
•	Líquido para ejes delantero y trasero	482
•	Caja de transferencia	483
•	Transmisión manual (si así está equipado)	484
•	Transmisión automática (si así está equipado)	484
■	FUSIBLES	486
•	Información general	486
•	Centro de distribución de poder (PDC)	486
■	REEMPLAZO DE FOCOS	492
•	Focos de repuesto, nombres y números de parte	492
•	Luces interiores	492
•	Luces exteriores	493
•	Cambio de focos	493
■	LLANTAS	496

• Información de seguridad de la llanta	496
• Carga y presión de las llantas	499
• Llantas — Información general	503
• Presiones de inflado de las llantas	504
• Tipos de llantas	508
• Llantas de refacción (si así está equipado)	509
• Cuidado de las ruedas y tapones de la rueda	511
• Cadenas para llantas (dispositivos de tracción)	512
• Recomendaciones para la rotación de las llantas	513
■ GRADOS UNIFORMES DE CALIDAD DE LAS LLANTAS	514
• Desgaste	514
• Grados de tracción	514
• Grados de temperatura	514
■ ALMACENAMIENTO DEL VEHÍCULO	515
■ CARROCERÍA	516
• Protección de la carrocería y la pintura contra la corrosión	516
• Mantenimiento de carrocería y parte inferior	517
• Preservando carrocería	517
■ INTERIORES	520
• Información de seguridad de alfombras	520
• Asientos y piezas tapizadas	523
• Mantenimiento del cinturón de seguridad	523
• Piezas plásticas y pintadas	524
• Limpieza de los plásticos del módulo de instrumentos	524
• Limpieza de la tapicería de piel	524
• Superficies de cristal	525

COMPARTIMIENTO DEL MOTOR

Motor 3.6L

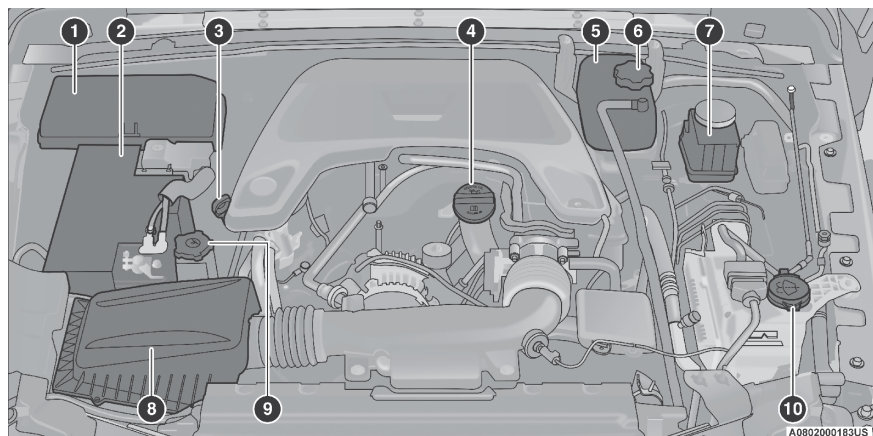

1. Centro de distribución de poder (fusibles)
2. Batería
3. Bayoneta verificadora de aceite del motor
4. Tapón de llenado de aceite del motor
5. Depósito del refrigerante
6. Tapón a presión del refrigerante
7. Depósito del líquido de frenos
8. Filtro de aire del motor
9. Depósito de la dirección asistida
10. Depósito del líquido lavaparabrisas

Verificación del aceite del motor

Para asegurar la adecuada lubricación de su motor, deberá mantener el aceite al nivel correcto. Verifique su nivel a intervalos regulares, tales como al abastecerse de gasolina. El mejor momento para revisar el nivel del aceite del motor es aproximadamente cinco minutos después de apagar un motor que se ha calentado completamente.

Revise el nivel de aceite mientras el vehículo está sobre piso nivelado para mejorar la precisión de las lecturas.

Existen 4 tipos de posibles bayonetas verificadoras de aceite:

- Con zona sombreada.
- Con zona sombreada y la marca SAFE (seguro)
- Con zona sombreada y las marcas MIN en la parte inferior y MAX en la parte superior del rango sombreado.
- Con zona sombreada con muescas en los extremos MIN y MAX del rango.

NOTA: Siempre mantenga el aceite dentro de la zona sombreada de la bayoneta verificadora.

Añadir 1 litro de aceite cuando el nivel esté en la parte inferior de la zona "SAFE" hará subir el nivel hasta la parte superior de la zona "SAFE".

NOTA: Siempre mantenga el aceite dentro de la zona sombreada de la bayoneta verificadora.

¡PRECAUCIÓN!

El llenado excesivo o insuficiente del cárter provocará aireación o pérdida de presión de aceite. Esto podría dañar su motor.

Añadir líquido limpiaparabrisas

El depósito para el líquido limpiaparabrisas delantero y del limpiaparabrisas trasero (si así está equipado) es compartido. El depósito del líquido está localizado en el compartimiento del motor. Asegúrese de revisar el nivel del líquido a intervalos regulares. Llene el depósito con un disolvente lavador para el parabrisas (no con anticongelante para radiador). Cuando se rellena el depósito de líquido, tome algo de líquido y aplíquelo en un paño o toalla y limpie las hojas de los limpiadores; esto le ayudará a un mejor desempeño de las hojas de los limpiadores.

Para evitar el congelamiento de su sistema limpiaparabrisas en clima frío, seleccione una solución o la mezcla que cumple o supera el rango de temperatura de su clima. Esta información se puede encontrar en la mayoría de los recipientes de líquido limpiaparabrisas.

¡ADVERTENCIA!

Los solventes lavaparabrisas disponibles comercialmente son inflamables. Pueden inflamarse y quemarlo. Debe tener cuidado cuando rellene o cuando trabaje cerca de una solución de anticongelante para parabrisas.

Batería libre de mantenimiento

Su vehículo está equipado con una batería libre de mantenimiento. Usted nunca tiene que agregar agua, tampoco se necesita mantenimiento periódico.

¡ADVERTENCIA!

- El líquido de la batería es una solución de ácido corrosivo y puede quemarle o causarle ceguera. No permita que el líquido de la batería se ponga en contacto con los ojos, la piel o la ropa. No se recargue en la batería cuando la esté colocando. Si el ácido llegará a salpicarle en los ojos o la piel, debe de lavar el área afectada inmediatamente con abundante agua. Referirse a la sección de "¿Qué hacer en caso de emergencias?" para más información.
- El gas de la batería es inflamable y explosivo. Mantenga llamas o chispas lejos de la batería. No utilice una batería de refuerzo o cualquier otra fuente de refuerzo con cargas superiores a 12 voltios. No permita que el cable o las pinzas se toquen entre sí.

¡ADVERTENCIA!

- Los postes de la batería, terminales y accesorios relacionados contienen plomo y compuestos de plomo. Lávese las manos después de manipularlos.
- Los vehículos equipados con sistema de paro/arranque de motor estarán equipados con dos baterías. Ambas baterías (principal y suplementaria) deben ser desconectadas para desenergizar todo el sistema eléctrico de 12 Volts del vehículo.
- Puede provocar lesiones serias o la muerte si no desconecta ambas baterías. Para aprender como desconectarlas, consulte a su distribuidor autorizado.

¡PRECAUCIÓN!

- Si se reemplazan los cables de la batería, es esencial que el cable positivo esté fijo al poste positivo y el cable negativo al poste negativo. Los postes de la batería están marcados positivo (+) y negativo (-) e identificados sobre la caja de la batería. Las abrazaderas de los cables deben estar apretadas sobre los postes y no deben tener corrosión.
- Si se utiliza un cargador de “carga rápida” mientras la batería está en el vehículo, desconecte ambos cables de la batería del vehículo antes de conectar el cargador a la batería. No utilice un cargador de “carga rápida” para proporcionar el voltaje de arranque.
- Los vehículos equipados con sistema de paro/arranque de motor estarán equipados con dos baterías. Ambas baterías (principal y suplementaria) deben ser desconectadas para desenergizar todo el sistema eléctrico de 12 Volts del vehículo.
- Si no se aíslan correctamente los cables negativos de la batería puede provocar un pico de energía en el sistema, provocando daños a elementos eléctricos esenciales.

Lavado a presión

No se recomienda el lavado a presión del compartimiento del motor.

¡PRECAUCIÓN!

Se han tomado ciertas precauciones para proteger las piezas y conexiones, sin embargo, la presión generada por estas máquinas es tal que la protección contra el ingreso de agua no puede ser garantizada.

SERVICIO DEL DISTRIBUIDOR AUTORIZADO

Su distribuidor autorizado cuenta con personal de servicio capacitado, herramientas especiales y equipo para realizar con pericia todas las operaciones de servicio. Hay manuales de servicio disponibles, que incluyen información detallada de servicio para su vehículo. Consulte este manual antes de intentar llevar a cabo algún procedimiento.

NOTA: Alterar intencionalmente los sistemas de control de emisiones es motivo de sanciones civiles que se aplicarán en su contra.

¡ADVERTENCIA!

Usted puede sufrir lesiones severas si trabaja cerca de un vehículo de motor. Sólo realice trabajos de servicio que usted conozca y con el equipo adecuado. Si tiene alguna duda respecto a su propia capacidad para realizar un trabajo de servicio, lleve su vehículo con un mecánico competente.

Aceite del motor

NOTA: Bajo ninguna circunstancia los cambios de aceite deben exceder los kilómetros y tiempo, indicados en su Póliza de Garantía. Para mayor información consulte la póliza de garantía.

Selección del aceite de motor — Motor 3.6L

Para lograr el mejor funcionamiento y la máxima protección, para todos los motores bajo todos los tipos de condiciones de operación, seleccione sólo los aceites para motor que cumplan con la certificación del Instituto Americano del Petróleo (American Petroleum Institute).

Símbolo de identificación API del aceite del motor



Este símbolo en el frente del envase, significa que el aceite ha sido certificado por el Instituto Americano del Petróleo (API). El fabricante solamente recomienda aceites para motor con certificación API.

Este símbolo certifica aceites (0W-20, 0W-30 y 5W-30).



La dona de marca registrada de la API certifica aceites 0W-40 y 5W-40.

¡PRECAUCIÓN!

No utilice productos químicos en el aceite de su motor, estos pueden dañar su motor. Este tipo de daño no está cubierto por la garantía limitada de vehículo nuevo.

Aceites de motor sintéticos

Su motor fue diseñado para aceites de motor sintéticos, utilice únicamente aceites de motor sintéticos aprobados por API.

No se deben utilizar aceites de motor sintéticos que no tengan tanto la marca API correcta como los números de grado de viscosidad SAE correctos.

Materiales agregados a los aceites del motor

El fabricante recomienda no agregar ningún otro material o aditivo (que no sea el usado para detectar fugas). El aceite de motor está diseñado para obtener un óptimo desempeño y este se verá afectado por el uso de aditivos.

Desecho del aceite y filtro usados para motor

Debe tomar ciertas medidas para desechar el aceite y filtro usados de motor. El desecho indiscriminado del aceite y filtro usados puede causar problemas

al medio ambiente. Contacte a su distribuidor autorizado o estación de servicio para informarse de cómo y dónde puede ser desechado con seguridad este aceite.

Filtro de aceite del motor

Se debe cambiar por un filtro nuevo Mopar® en cada cambio de aceite.

Selección del filtro de aceite del motor

Su vehículo cuenta con un filtro de aceite de flujo total. Solamente utilice filtros de este tipo. La calidad de los filtros de reemplazo varía considerablemente. Sólo los filtros de alta calidad deben ser utilizados para asegurar un servicio eficiente. Los filtros de aceite para motor Mopar® son de muy alta calidad y son los recomendados.

Filtro purificador de aire del motor

Consulte la tabla de mantenimiento en su póliza de garantía para el correcto intervalo de mantenimiento.

NOTA: Asegúrese de seguir el intervalo de mantenimiento de las “condiciones de uso severo” si así aplica.

¡ADVERTENCIA!

El sistema de inducción de aire (purificador de aire, mangueras, etc.) puede proporcionar una cierta protección en caso de una explosión del motor. No desmonte el sistema de inducción de aire (purificador de aire, mangueras, etc.) a menos que dicho desmontaje sea necesario para la reparación o el mantenimiento. Asegúrese de que nadie esté cerca del compartimiento de motor antes de arrancar un vehículo con el sistema de inducción de aire (manguera, purificador de aire) desmontado. No hacer lo anterior puede ocasionar lesiones personales severas

¡PRECAUCIÓN!

- Se debe filtrar todo el aire que ingresa a la entrada del motor. Las partículas abrasivas en el aire sin filtrar causarán un rápido desgaste de los componentes del motor.
- Muchos elementos de filtro de aire de alto rendimiento no filtran adecuadamente el aire que ingresa al motor. El uso de dichos filtros puede dañar gravemente su motor. Muchos elementos de filtro de aire de alto rendimiento no filtran adecuadamente el aire que ingresa al motor. El uso de dichos filtros puede dañar gravemente su motor.

Selección del filtro purificador de aire del motor

La calidad para el remplazo de los filtros purificadores de aire para motor varía considerablemente. Solamente los filtros de alta calidad deben ser utilizados para asegurar un servicio más eficiente. Los filtros purificadores de aire del motor Mopar® son de alta calidad y son los recomendados.

Remplazo e inspección del filtro de aire del motor

Siga los intervalos de mantenimiento recomendados como son mostrados en las tablas de mantenimiento de su póliza de garantía.

Retiro del filtro de aire de motor

1. Suelte los retenedores de la cubierta del filtro de aire utilizando la herramienta apropiada.

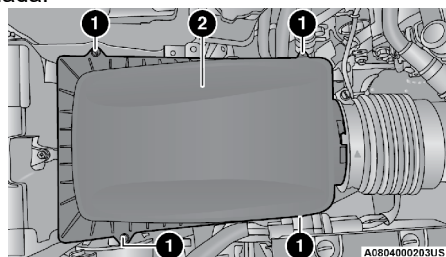

Cubierta del filtro de aire de motor

1 — Retenedores

2 — Cubierta del filtro de aire

2. Levante la cubierta del filtro de aire para acceder al filtro.
3. Retire el filtro de aire de su alojamiento.



Cubierta del filtro de aire de motor

Instalación del filtro de aire del motor

NOTA: Inspeccione y limpie el compartimento si existe tierra o residuos antes de colocar nuevamente el filtro de aire.

1. Instale el filtro de aire en su compartimento con la superficie de inspección hacia abajo.
2. Apriete los retenedores de la cubierta utilizando la herramienta apropiada.

¡PRECAUCIÓN!

No apriete demasiado los tornillos de la tapa del filtro de aire del motor o podría dañar la tapa.

Inspección de la banda de motor

¡ADVERTENCIA!

- No intente inspeccionar la banda de motor con el vehículo encendido.
- Cuando trabaje cerca del ventilador del radiador, desconecte el cable del motor del ventilador. El ventilador se controla a través de la temperatura y puede encenderse en cualquier momento sin importar la posición del interruptor. Usted puede salir lastimado por las aspas del ventilador.
- Puede lesionarse seriamente si trabaja en o al rededor del motor del vehículo. Sólo realice trabajo o servicio del cual usted tenga conocimiento y el equipo necesario. Si usted tiene una duda acerca de su habilidad para realizar un arreglo, lleve su vehículo a un mecánico con experiencia.

Cuando inspeccione bandas de motor, se considera normal la existencia de pequeñas grietas que corren de costilla a costilla en la superficie de la banda. No son motivo para cambiar la banda. Sin embargo, grietas que corren a lo largo de la banda y costillas (no cruzadas), no son normales. Cualquier banda con grietas a lo largo de las costillas, debe ser reemplazada. También reemplace la banda si presenta desgaste excesivo, cuerdas raídas o pérdida excesiva de elasticidad.

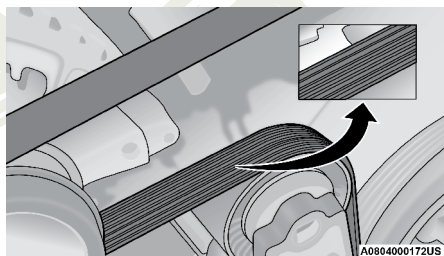

Banda de motor

Condiciones que requerirían reemplazo de banda:

- Desprendimiento de costillas (una o más costillas se separan del cuerpo de la banda).
- Desgaste de banda o costillas
- Agrietamiento longitudinal entre las costillas (grietas entre costillas)
- Deslizamientos de banda
- Salto de banda (la banda no mantiene la posición correcta en poleas)
- Banda rota
- Ruido (rechinidos o chillidos son escuchados o sentidos durante la operación de la banda)

NOTA: Identifique y corrija el problema antes de instalar una banda nueva

Algunas condiciones pueden ser causa de un componente descompuesto como una polea de la banda. Las poleas deben ser inspeccionadas cuidadosamente en busca de daños y que mantengan la alineación correcta.

El cambio de banda en algunos modelos requiere del uso de herramientas especiales, le recomendamos que lleve a servicio el vehículo a un distribuidor autorizado.

Mantenimiento del aire acondicionado

Para el mejor desempeño posible, su sistema de aire acondicionado deberá ser verificado por su distribuidor autorizado al inicio de cada temporada calurosa. El servicio debe incluir la limpieza de las aletas del condensador y una prueba del desempeño. También se debe verificar la tensión de la banda impulsora.

¡ADVERTENCIA!

- Use solamente refrigerantes y lubricantes de compresor aprobados por el fabricante para su sistema de aire acondicionado. Algunos refrigerantes no aprobados son inflamables y pueden explotar, causándole lesiones. Otros refrigerantes o lubricantes no aprobados pueden provocar que falle el sistema, lo cual hará que la reparación sea más costosa. Consulte a su Distribuidor Autorizado.
- El sistema del aire acondicionado contiene refrigerante sometido a alta presión. Para no correr el riesgo de una lesión personal o un daño al sistema, la adición de refrigerante requiere que sean desconectadas las tuberías por un experto en reparaciones de ese tipo.

¡PRECAUCIÓN!

No utilice productos químicos en su sistema de aire acondicionado. Las sustancias químicas pueden dañar los componentes del aire acondicionado. Este tipo de daño no está cubierto por la garantía limitada de vehículo nuevo.

Recuperación y reciclaje del refrigerante R-1234yf (si así está equipado)

El refrigerante de aire acondicionado R-1234yf es un hidrofluorocarbono (HFC) respaldado por la Agencia de Protección Ambiental (EPA) y es un producto protector del ozono. Sin embargo, el fabricante recomienda que el servicio del aire acondicionado sea realizado por su distribuidor autorizado que cuente con equipo de recuperación y reciclaje.

NOTA: Utilice únicamente compresores del sistema de aire acondicionado y refrigerantes PAG aprobados por el proveedor.

Remplazo de filtro de aire acondicionado (filtro A/C)

¡ADVERTENCIA!

No retire el filtro del aire acondicionado mientras el interruptor de ignición esté en posición de encendido/en marcha o accesorios. Si ha retirado el filtro de A/C y el ventilador se encuentra operando, puede entrar en contacto con sus manos y lesionarlo, o puede impulsar suciedad o escombros a sus ojos, provocándole lesiones personales.

El filtro de aire el A/C se localiza en la entrada de aire fresco detrás de la guantera. Realice el siguiente procedimiento para remplazar el filtro.

1. Abra la guantera y retire todas las cosas al interior.
2. Presione el tope de la guantera y baje la puerta de la misma.

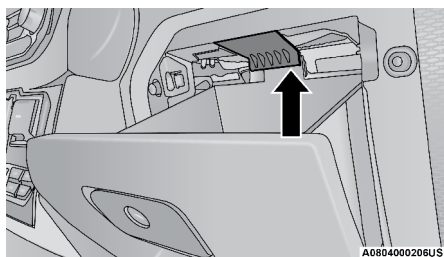

Tope de la guantera

3. Gire el compartimiento de la guantera hacia abajo.
4. Quite las dos lengüetas sujetadoras que aseguran la cubierta del filtro al alojamiento del HVAC y luego retire la cubierta.

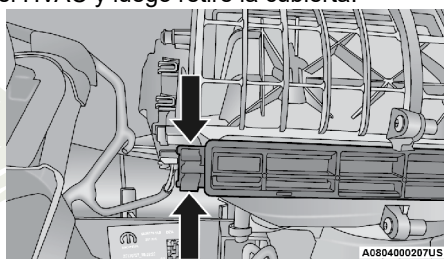

Lengüetas retenedoras del filtro de aire

5. Retire el filtro de aire del alojamiento para la entrada de aire HVAC. Jale los elementos del filtro inclinándolos a la derecha para tener espacio.

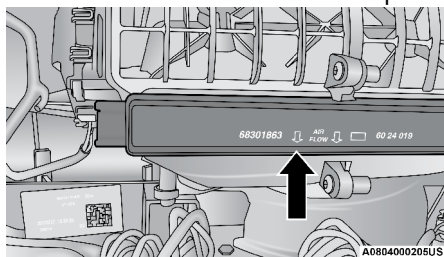

Filtro de aire

6. Instale el filtro de aire A/C de remplazo con los indicadores en la misma posición en la cual se encontraba el filtro anterior.

¡PRECAUCIÓN!

El filtro de aire es identificado con una flecha que indica la dirección del flujo de aire a través del filtro. Si no se instala correctamente provocará que se tenga que remplazar el filtro más seguido.

7. Cierre la puerta de acceso y asegure los retenedores.
8. Gire la puerta de la guantera de vuelta en su lugar asegurándose de acoplar correctamente el amortiguador de caída de la guantera.

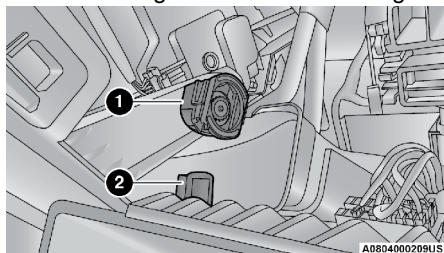

Amortiguador de caída

- 1 — Alojamiento del amortiguador de caída 2 — Amortiguador de caída

Consulte las tablas de mantenimiento en su póliza de garantía para los intervalos de servicio correctos.

Lubricación de la carrocería

Las cerraduras y todos los puntos de pivoteo, incluyendo aquellas partes como los rieles de asiento, puertas, compuerta y bisagras del cofre, deben lubricarse periódicamente con una grasa a base de litio, como el spray Mopar® o equivalente para asegurar una operación suave y silenciosa y para proteger contra la oxidación y el desgaste. Antes de aplicar cualquier lubricante, las partes involucradas deben limpiarse para quitar el polvo y suciedad; después de lubricar debe quitarse el exceso de aceite y grasa. Debe darse particular atención a los componentes del gancho del cofre para asegurar un funcionamiento adecuado. Cuando realice servicios bajo el cofre, debe limpiarse y lubricarse el gancho del cofre, el mecanismo de liberación y la traba.

Los cilindros exteriores de cerradura deben lubricarse dos veces al año, de preferencia en otoño y primavera. Aplique una pequeña cantidad de lubricante de alta calidad tal como el lubricante de cilindros de cerradura MOPAR®, directamente en el cilindro de la cerradura.

Hojas del limpiaparabrisas

Limpie periódicamente los bordes de hule de las hojas del limpiador y del parabrisas, usando una esponja o un paño suave y un limpiador ligero no abrasivo para eliminar las acumulaciones de sal o película de mugre del camino.

El funcionamiento de los limpiadores sobre el vidrio seco durante períodos prolongados puede producir el deterioro de las hojas del limpiador. Siempre use el líquido del lavador cuando use los limpiadores para eliminar la sal o la mugre de un parabrisas seco.

Evite utilizar las hojas de los limpiadores para limpiar el congelamiento o el hielo del parabrisas. Evite que el hule de la hoja haga contacto con productos a base de petróleo como aceite de motor, gasolina, etc.

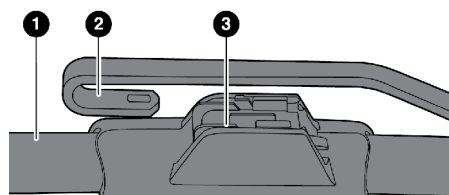

A0804000186US

Pluma del limpiaparabrisas con la pestaña en posición de liberación

- 1 — Hoja del limpiaparabrisas 3 — Gancho en "J" del limpiaparabrisas
 2 — Brazo en "J" del limpiaparabrisas

3. Con el limpiaparabrisas desasegurado, retire la pluma del brazo.
4. Baje lentamente el brazo al cristal.

Instalación de los limpiaparabrisas delanteros

1. Levante el brazo del limpiaparabrisas fuera del vidrio, hasta que el brazo del limpiaparabrisas esté en la posición más alta.
2. Coloque la cuchilla de limpieza cerca del gancho en la punta del brazo del limpiaparabrisas.
3. Deslice la cuchilla de limpieza para arriba en el brazo del limpiaparabrisas, el correcto ajuste estará acompañado por un clic audible.
4. Baje con cuidado la hoja de limpiaparabrisas en el cristal.

Sistema de escape

La mejor protección contra la entrada de monóxido de carbono al interior del vehículo, es mantener en buen estado el sistema de escape del motor.

Si nota un cambio en el sonido del sistema de escape; o si los gases de escape se detectan en el interior del vehículo; o cuando note daños en la parte inferior trasera de la unidad, haga que un distribuidor autorizado inspeccione a detalle el sistema de escape en las zonas aledañas en busca de componentes rotos, dañados, deteriorados o mal posicionados. Las uniones abiertas o conexiones flojas pueden permitir que los gases de escape se filtren al interior del compartimiento de pasajeros. Además, inspeccione el sistema de escape cada vez que el vehículo sea levantado para lubricación o cambio de aceite y reemplace lo que se requiera.

¡ADVERTENCIA!

- Los gases de escape pueden causar lesiones o la muerte. Contienen monóxido de carbono (CO), que es incoloro e inodoro. Respirarlo puede hacerle perder la conciencia y finalmente envenenarlo. Para evitar respirar el CO, consulte "Gases de escape" en "Seguridad".

¡ADVERTENCIA!

- Un sistema de escape caliente puede iniciar un incendio si usted se estaciona sobre materiales que puedan quemarse. Dichos materiales pueden ser césped u hojas que hagan contacto con el sistema de escape. No se estacione o maniobre su vehículo en áreas en las que el sistema de escape pueda tener contacto con cualquier objeto que pueda quemarse.

¡PRECAUCIÓN!

- El convertidor catalítico requiere el uso de gasolina sin plomo, usar gasolina con plomo destruirá la efectividad del catalizador como dispositivo de control de emisiones y puede causar serios daños al motor afectando su desempeño.
- El convertidor catalítico puede resultar dañado si su vehículo no se encuentra funcionando correctamente. En el caso de un mal funcionamiento del motor, particularmente si se trata de detonación o alguna pérdida aparente en el rendimiento del vehículo, lleve tan pronto como sea posible su vehículo a servicio. Seguir conduciendo su vehículo con estas fallas puede causar que el convertidor catalítico se sobrecaliente, dando como resultado un daño al convertidor o al vehículo.

Bajo condiciones normales de operación, el convertidor catalítico no requiere de mantenimiento. Sin embargo, es importante mantener su motor apropiadamente afinado para asegurar una correcta operación y prevenir un posible daño del convertidor.

NOTA: Alterar intencionalmente los sistemas de control de emisiones podría provocar problemas legales.

En condiciones inusuales de mal funcionamiento del motor, un olor a quema puede indicar un sobrecalentamiento anormal del convertidor catalítico. Si esto ocurre, detenga el vehículo, apague el motor y permita que se enfríe e inmediatamente lleve su vehículo a servicio con su distribuidor autorizado.

Para minimizar la posibilidad de daño al convertidor catalítico:

- No apague su motor o gire el interruptor de encendido a la posición "Seguro" cuando la transmisión esté en alguna velocidad y el vehículo está en movimiento.
- No intente arrancar el motor empujando o remolcando el vehículo.
- No haga funcionar su motor con algún cable de bujía desconectado o removido, así como funcionar su motor por períodos prolongados cuando presente marcha mínima irregular o tenga algún mal funcionamiento.

Sistema de enfriamiento**¡ADVERTENCIA!**

- Usted u otras personas podrían quemarse severamente por refrigerante caliente o vapor del radiador. Si usted escucha o ve una columna de vapor saliendo de abajo del cofre, no abra el cofre hasta que el radiador se haya enfriado suficientemente. Nunca intente abrir el tapón del radiador cuando éste o la botella recuperadora estén calientes.

¡ADVERTENCIA!

- Mantenga las manos, herramientas, ropa y joyería lejos del ventilador del radiador cuando se levante el cofre. El ventilador enciende automáticamente y podría activarse en cualquier momento, esté o no esté el motor encendido.
- Cuando trabaje cerca del ventilador del radiador, desconecte el cable del motor del ventilador o gire el interruptor de ignición a la posición “Stop” (apagado). El ventilador es controlado por la temperatura y puede arrancar en cualquier momento cuando el interruptor de ignición esté en la posición de “ON” (encendido).

Verificación del refrigerante de motor

Revise el estado del refrigerante del motor cada 12 meses (antes del inicio del clima frío a nivel de congelamiento, donde aplique). Si el refrigerante del motor parece sucio o con óxido, el sistema se debe drenar, enjuagar y volver a llenar con refrigerante limpio OAT (de acuerdo con la especificación Stellantis MS.90032) por un Distribuidor Autorizado. Revise la parte delantera del condensador del aire acondicionado (si así está equipado) o del radiador en busca de acumulación de insectos, hojas u otro material extraño. Si está sucio, limpie el radiador con una manguera para jardín. Con el motor apagado, rocíe suavemente agua de arriba hacia abajo, la cara frontal del condensador (si así está equipado) o la parte trasera del radiador.

Revise la condición de las mangueras del sistema de enfriamiento del motor, en busca de agrietamientos, desgajamientos, cortes y la firmeza de la conexión en el depósito y en el radiador. Inspeccione todo el sistema en busca de fugas.

NO quite el tapón del radiador cuando el sistema de enfriamiento esté caliente.

Sistema de enfriamiento - drenado, lavado y relleno

NOTA: Algunos vehículos requieren de herramientas especiales para agregar líquido anticongelante correctamente. No llenar correctamente estos sistemas puede llevar a daño interno severo del motor. Si requiere de agregar anticongelante a su sistema, contacte a su distribuidor autorizado.

Si el anticongelante del motor está sucio y contiene una considerable cantidad de sedimentos, haga que un distribuidor autorizado limpie y lave con anticongelante OAT (refrigerante OAT de acuerdo con la especificación Stellantis MS.90032).

Selección del refrigerante

Use únicamente refrigerante recomendado por el fabricante; consulte la tabla de Fluidos, Lubricantes y Partes Originales para la correcta selección del refrigerante.

NOTA:

- Si se mezclan refrigerantes de motor (anticongelantes) distintos a los refrigerantes de Tecnología Orgánica Aditiva (OAT), se puede dañar el motor y disminuir la protección contra la corrosión. El refrigerante OAT

es diferente y no debe ser mezclado con el refrigerante de motor de Tecnología Híbrida Orgánica Aditiva (HOAT) o cualquier otro anticongelante “universal”. Si se introduce un refrigerante que no sea OAT al sistema de enfriamiento en un caso de emergencia, el sistema de enfriamiento se debe drenar, lavar y volver a llenar con refrigerante OAT (refrigerante OAT de acuerdo con la especificación Stellantis MS.90032) por un distribuidor autorizado tan pronto como sea posible.

- No utilice agua sola o productos anticongelantes a base de alcohol. No use inhibidores de corrosión adicionales o productos anticorrosión, ya que pudieran no ser compatibles con el refrigerante del radiador y pudieran llegar a taparlo.
- Este vehículo no ha sido diseñado para usar refrigerantes basados en propilenglicol. No se recomienda el uso de refrigerantes basados en propilenglicol.
- Algunos vehículos requieren de herramientas especiales para agregar líquido anticongelante correctamente. No llenar correctamente estos sistemas puede llevar a daño interno severo del motor. Si requiere de agregar anticongelante a su sistema, contacte a un distribuidor autorizado.

Agregando refrigerante de motor

El sistema de enfriamiento de su vehículo ha sido llenado con un refrigerante mejorado (refrigerante OAT de acuerdo con la especificación Stellantis MS.90032) que permite extender los intervalos de mantenimiento. Este refrigerante puede ser usado hasta por 10 años o 240,000 km (150,000 millas) antes de ser sustituido. Para prevenir la reducción de este periodo extendido de mantenimiento, es muy importante que utilice el mismo anticongelante (refrigerante OAT de acuerdo con la especificación Stellantis MS.90032) durante toda la vida de su vehículo.

Por favor vea las siguientes recomendaciones para usar refrigerante de tecnología “Organic Additive Technology” (OAT) que cumpla con los requerimientos de los estándares para materiales MS.90032. Cuando agregue anticongelante:

- Recomendamos el uso del anticongelante / refrigerante MOPAR®, fórmula “OAT” (Tecnología Orgánica Aditiva) para 10 años / 240,000 km (150,000 millas) que cumpla con los requerimientos de acuerdo con la especificación Stellantis MS.90032.
- Mezcle una solución al 50% de refrigerante anticongelante que cumpla con los requerimientos de los estándares para materiales Stellantis MS.90032 y agua destilada. Use concentraciones más altas (que no pasen del 70%) si se esperan temperaturas abajo de -37°C (-34°F).
- Use únicamente agua de alta pureza tal como agua destilada o deionizada cuando mezcle la solución agua/anticongelante. El uso de agua de baja calidad reducirá la cantidad de protección a la corrosión en el sistema de enfriamiento del motor.

NOTA:

- Es responsabilidad del propietario mantener la protección anticongelante en el nivel adecuado de acuerdo con las temperaturas que se presentan en el área donde se opera el vehículo.

- Algunos vehículos requieren de herramientas especiales para agregar líquido anticongelante correctamente. No llenar correctamente estos sistemas puede llevar a daño interno severo del motor. Si requiere de agregar anticongelante a su sistema, contacte a su distribuidor autorizado.
- La mezcla de diferentes tipos de refrigerante de motor (anticongelantes) no se recomienda, puede causar daños al sistema de refrigeración. Drene, lave y llene tan pronto como sea posible para evitar daños si diferentes tipos de refrigerante fueron agregados en una emergencia.

Tapón de presión del sistema de enfriamiento

El tapón debe ser apretado totalmente para evitar la pérdida de refrigerante y para asegurar que el refrigerante retornará al radiador desde el depósito de reserva del refrigerante.

El tapón debe inspeccionarse y limpiarse en caso de cualquier acumulación de material extraño en las zonas de sellado.

¡ADVERTENCIA!

- No abra un sistema de enfriamiento del motor caliente. Nunca agregue refrigerante cuando el motor esté sobrecalentado. No afloje ni quite el tapón para enfriar un motor sobrecalentado. El calor causa que la presión se acumule en el sistema de enfriamiento. Para evitar quemaduras o lesiones, no quite el tapón de presión mientras el sistema está caliente o bajo presión.
- No utilice un tapón de presión distinto al especificado para su vehículo. Usted puede sufrir lesiones y se puede dañar el motor.

Desecho del refrigerante usado de motor

El refrigerante usado de motor a base de etilenglicol es una sustancia reglamentada que requiere de desecho adecuado. Consulte a las autoridades locales para enterarse de la mejor manera de desechar este líquido en su comunidad. No almacene el refrigerante de motor a base de etilenglicol en recipientes abiertos ni permita que permanezca encharcado en el piso. Evite que sea ingerido por niños y mascotas. Si sucediera, llame de inmediato al médico. Limpie cualquier derrame en el piso inmediatamente.

Verificación del nivel del refrigerante

La botella de reserva del refrigerante proporciona un método visual rápido para determinar que el nivel de refrigerante es adecuado. Con el motor apagado y frío, el nivel del refrigerante en la botella de reserva debe estar entre las marcas de nivel del líquido.

El radiador normalmente permanece completamente lleno, de manera que ya no es necesario quitar el tapón de presión del refrigerante, excepto para la revisión del punto de congelamiento del refrigerante o el reemplazo con refrigerante - anticongelante nuevo. Mientras que la temperatura del motor sea adecuada, es suficiente con que revise el nivel del refrigerante una vez al mes.

Cuando requiera agregar refrigerante/anticongelante para mantener el nivel adecuado, use la botella de reserva y no sobrellene.

Notas del sistema

NOTA: Cuando el vehículo es estacionado después de varios kilómetros de operación, se puede observar vapor al frente proveniente del compartimiento del motor. Esta condición es normal como resultado de la humedad de la lluvia, nieve, o alta acumulación de humedad en el radiador y que está siendo evaporada cuando el termostato se abre, permitiendo que el refrigerante caliente entre al radiador.

Si al inspeccionar el compartimiento del motor no se encuentra evidencia de alguna fuga por el radiador o las mangueras, entonces su vehículo está funcionando de manera correcta, por lo que este vapor se disipará rápidamente.

- No sobrellene la botella del refrigerante.
- Verifique el punto de congelación del refrigerante / anticongelante de motor en el radiador y en la botella de reserva. Si requiere agregar refrigerante / anticongelante, hágalo en la botella de reserva.
- Si frecuentemente requiere de agregar refrigerante/anticongelante de motor o si el nivel del refrigerante/anticongelante de motor no baja cuando el motor se enfría, el sistema de enfriamiento debe de ser verificado a presión para detectar fugas.
- Mantenga la concentración de refrigerante/anticongelante de motor OAT (de acuerdo con la especificación Stellantis MS.90032) a un mínimo de 50% con agua destilada, para brindar una protección adecuada contra la corrosión en su motor que contiene componentes de aluminio.
- Asegúrese de que las mangueras del radiador y de la botella del refrigerante no se encuentren obstruidas o torcidas.
- Mantenga limpio el frente del radiador. Si su vehículo está equipado con aire acondicionado, también mantenga limpio el frente del condensador.
- No cambie el termostato para operar en verano o invierno. Si éste es reemplazado por necesidad, instale únicamente el tipo de termostato correcto. Otro diseño de termostato puede ocasionar un desempeño ineficiente del sistema de enfriamiento, así como bajo rendimiento de combustible e incremento en los gases contaminantes del escape.

Sistema de frenos

Para asegurar el buen funcionamiento del sistema de frenos, todos los componentes del sistema de frenos deben inspeccionarse periódicamente. Consulte las tablas de mantenimiento en su Póliza de Garantía.

¡ADVERTENCIA!

Viajar con el pie sobre el pedal de freno puede llevar a ocasionar una falla en el frenado y a un posible accidente, ya que esto puede ocasionar temperaturas anormalmente altas, desgaste excesivo en las balatas de freno y un posible daño al sistema de frenos. Usted no tendrá la capacidad total de frenado en una emergencia bajo estas condiciones.

Comprobación del nivel de líquido de frenos cilindro maestro de frenos

El nivel de líquido en el cilindro maestro debe ser verificado cada vez que se dé servicio de mantenimiento al vehículo o inmediatamente después de que la luz de advertencia de freno se haya encendido. Si fuera necesario, agregue líquido hasta el nivel correcto, indicado en el recipiente del líquido. Con frenos de disco, el nivel del líquido de frenos baja conforme se van desgastando las balatas. Sin embargo, el bajo nivel del líquido de frenos puede ser causado por alguna fuga y será necesario que se revise el sistema de frenos.

¡ADVERTENCIA!

- Use solamente el líquido de frenos recomendado por el fabricante. Consulte la tabla de Líquidos, Lubricantes y Partes Originales recomendadas para seleccionar el tipo de fluido correcto. Usar un líquido diferente al recomendado puede dañar seriamente el sistema de frenos y/o afectar su rendimiento. El tipo de líquido de frenos para su vehículo está indicado en el cilindro maestro.
- Utilice solamente líquido de frenos que venga en un contenedor sellado, para evitar contaminación de materia extraña o humedad, use únicamente líquido de frenos nuevo que haya estado en un recipiente herméticamente cerrado. Mantenga en todo momento la tapa del cilindro maestro bien cerrada. El líquido de frenos en un recipiente abierto absorbe la humedad del aire dando como resultado un punto de ebullición más bajo. Esto puede hacer que hierva inesperadamente durante una frenada dura o prolongada ocasionando una falla repentina de los frenos. Esto podría causar un accidente.
- Sobrellenar el recipiente de líquido de frenos, puede ocasionar que se derrame el líquido de frenos sobre partes del motor que estén calientes y el líquido pudiera encenderse. El líquido de frenos también puede dañar las superficies pintadas y de vinilo, debe tener cuidado de tener contacto con estas superficies.
- No permita que ningún líquido a base de petróleo contamine el líquido de frenos. Los sellos de los frenos podrían ser dañados, causando una completa o parcial falla de los frenos. Esto podría resultar en un accidente.

Líquido para ejes delantero y trasero

En un servicio normal, la comprobación periódica de nivel de líquido no se requiere. Cuando el vehículo reciba el servicio por otras razones las superficies exteriores del ensamble del eje deben de ser inspeccionadas. Para

mayor información consulte “Fluidos, lubricantes y partes genuinas” en “Especificaciones Técnicas”.

Verificación del nivel del líquido

El lubricante debe estar aproximadamente 3 mm (1/8 de pulgada) debajo del borde inferior del orificio de llenado.

NOTA: Asegúrese que el vehículo se encuentra en una superficie nivelada y soportado por los ejes.

Agregando líquido

Agregue lubricante sólo en el orificio de llenado y sólo hasta el nivel especificado previamente.

Selección del lubricante

Solamente use el fluido recomendado. Consulte la tabla de fluidos, lubricantes y partes genuinas recomendadas, en el capítulo “Especificaciones Técnicas” para seleccionar el tipo de fluido correcto.

Caja de transferencia

Verificación del nivel del líquido

El nivel de líquido debe llegar al borde inferior del orificio de llenado cuando el vehículo está en una posición nivelada.

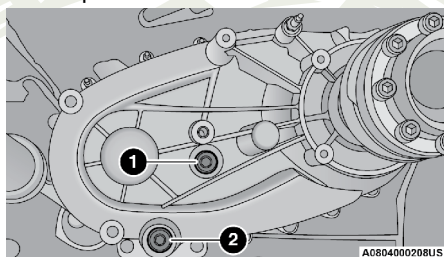

Caja de transferencia

1 — Orificio de llenado

2 — Orificio de drenado

Drenado y llenado

Consulte la tabla de mantenimiento en su póliza de garantía para los intervalos de servicio adecuados.

Selección de lubricante

Use solamente el líquido recomendado por el fabricante. Para mayor información consulte “Fluidos, lubricantes y partes genuinas” en “Especificaciones técnicas”.

Transmisión manual (si así está equipado)

Verificación del nivel del líquido

Verifique el nivel de líquido quitando el tapón de llenado. El nivel de líquido debe estar entre la parte inferior del agujero de llenado a 4.76 mm (3/16 de pulgada) debajo del agujero de llenado.

Añada líquido, si es necesario, para mantener el nivel correcto.

Frecuencia de cambios de líquido de la transmisión

Bajo condiciones normales de operación, el aceite de la transmisión instalado de fábrica dará una lubricación durante la vida útil del vehículo. El aceite no deberá cambiarse a menos que se contamine con agua. Si el aceite se contamina con agua deberá reemplazarlo inmediatamente.

Selección de lubricante

Use solamente el líquido recomendado por el fabricante. Para mayor información consulte “Fluidos, lubricantes y partes genuinas” en “Especificaciones técnicas”.

Transmisión automática (si así está equipado)

Aditivos especiales

El fabricante recomienda ampliamente que no se utilice ningún aditivo especial para la transmisión. El líquido para transmisión automática (ATF) es un producto sintético y su desempeño se podría afectar por los aditivos complementarios. Por lo tanto, no agregue ningún aditivo a la transmisión. Además, evite el uso de selladores para la transmisión, ya que estos pueden afectar adversamente los sellos.

¡PRECAUCIÓN!

No utilice químicos en su transmisión ya que pueden dañar los componentes. Este tipo de daño no está cubierto por la Garantía Limitada de Vehículos nuevos.

Verificación del nivel del fluido

El nivel de líquido esta preestablecido desde fábrica y no requiere ningún ajuste bajo condiciones normales de operación. No se requiere la inspección regular del nivel del líquido. Por ello no hay varilla medidora. Su distribuidor autorizado puede revisar los niveles de transmisión utilizando herramientas especiales de inspección. Si usted nota pérdida de líquido, patinamiento o falla de la transmisión, acuda a un distribuidor autorizado para que inspeccione el nivel del líquido de la transmisión. Operar el vehículo con un nivel inapropiado de líquido puede ocasionar daños severos a la transmisión.

¡PRECAUCIÓN!

Si ocurre una fuga de líquido de la transmisión, acuda con su distribuidor autorizado inmediatamente. La transmisión se puede dañar seriamente. Su distribuidor autorizado tiene las herramientas adecuadas para ajustar el nivel correctamente.

Cambio de filtro y líquido de la transmisión

Bajo condiciones normales de operación, el líquido de la transmisión instalado de fábrica proporcionará una lubricación satisfactoria durante toda la vida del vehículo.

Cambios de rutina de filtro y líquido de la transmisión no son necesarios. Sin embargo, el cambio de filtro y líquido de la transmisión son necesarios si la transmisión es desensamblada por alguna razón.

Refiérase al programa de mantenimiento en su póliza de garantía para el intervalo de cambios correcto.

Selección del lubricante

Es muy importante el uso del lubricante correcto en su transmisión automática para asegurar un óptimo desempeño, use únicamente el fluido de transmisión automática recomendado por el fabricante. Consulte fluidos y lubricantes recomendados, es importante mantener el correcto nivel de fluido utilizando el fluido recomendado.

NOTA: No debe de usarse ningún lavador químico en ninguna transmisión, únicamente el lubricante aprobado.

¡PRECAUCIÓN!

Usar un fluido diferente al recomendado, puede causar deterioro en la transmisión o afectar en la calidad de los cambios o vibraciones en el convertidor de torsión, también resultarán cambios más frecuentes de fluido y filtro. Use siempre el fluido recomendado para mantener en óptimas condiciones su transmisión. Consulte la tabla de fluidos, lubricantes y partes genuinas recomendadas para seleccionar el tipo de fluido correcto.

FUSIBLES

Información general

¡ADVERTENCIA!

- Cuando cambie un fusible fundido, use siempre un fusible de repuesto adecuado con el mismo amperaje que el fusible original. Nunca reemplace un fusible con otro fusible con un amperaje mayor. Nunca reemplace un fusible fundido con cables metálicos o cualquier otro material. No utilizar los fusibles adecuados podría ocasionar lesiones personales serias, incendios y/o daños a la propiedad.
- Antes de reemplazar un fusible, asegúrese de que la ignición esté apagada y que todos los demás servicios estén apagados y/o fuera de servicio.
- Si el fusible reemplazado se funde de nuevo, contacte a un distribuidor autorizado.
- Si un fusible de protección general para los sistemas de seguridad (sistema de bolsas de aire, sistema de frenos), sistema de energía de la unidad (sistema del motor, sistema de cambio de velocidades) o del sistema de la dirección se funde, contacte a un distribuidor autorizado

Los fusibles protegen el sistema eléctrico contra corriente excesiva.

Cuando un dispositivo no funciona, deberá verificar el circuito eléctrico dentro del fusible por un corto o quemado.

Además, cuando use las tomas de corriente eléctrica por periodos largos de tiempo con el motor apagado podría descargarse la batería.

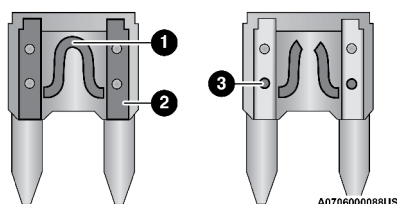

Fusibles de hoja

1. Elemento del fusible
2. Hoja del fusible en buen estado, funcional
3. Hoja de fusible en mal estado, no funcional

Centro de distribución de poder (PDC)

El centro de distribución de poder (PDC) se localiza en el compartimiento del motor, cerca de la batería. Este centro contiene fusibles, mini fusibles y relevadores. En el interior de la tapa del PDC se tiene indicado cada fusible/relevador reemplazable, función y tamaño.

¡PRECAUCIÓN!

Al instalar la cubierta del centro de distribución de energía, es importante asegurarse de que la cubierta esté colocada correctamente y completamente cerrada. El no hacerlo puede permitir que el agua ingrese al centro de distribución de energía y posiblemente resulte en una falla del sistema eléctrico.

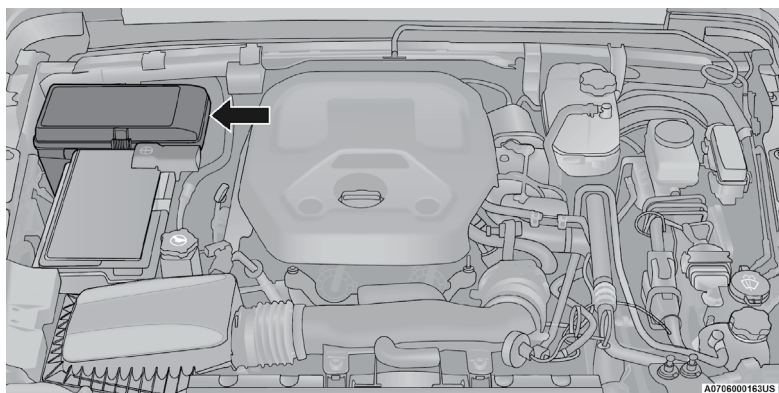
**Centro de distribución de poder**

Cavidad	Fusible	Mini Fusible	Descripción
F01	—	—	Repuesto
F02	40 Amp Verde	—	Motor de arranque
F03	—	5 Amp Café claro	Sensor inteligente de batería (IBS)
F04	—	20 Amp Amarillo	Bomba de gasolina MTR/FPCM
F05	—	5 Amp Café claro	Compuerta de seguridad
F06	—	—	Repuesto
F07	—	—	Repuesto
F08	—	15 Amp Azul	Módulo de control de transmisión TCM-8HP CYGNUS
F09	—	—	Repuesto
F10	—	15 Amp Azul	KIN / Puerto de radiofrecuencia (HUB RF)/ Bloqueo eléctrico de la columna de dirección (ESCL)
F11	—	10 Amp Rojo	Puerto UCI (USB & AUX)
F12	—	25 Amp Natural	Amplificador HI FI
F13	—	—	Repuesto

Cavidad	Fusible	Mini Fusible	Descripción
F14	—	—	Repuesto
F15	—	15 Amp Azul	Panel de instrumentos (IPC)/ Banco de interruptores - Paquete eléctrico de trabajo pesado (HD ELEC)
F16	—	—	Repuesto
F17	—	—	Repuesto
F18	—	10 Amp Rojo	Embrague del A/C
F19	—	—	Repuesto
F20	30 Amp Rosa	—	Controlador central (CBC 1) - Luces interiores
F21	—	—	Repuesto
F22	—	10 Amp Rojo	ECM/PCM
F23	—	10 Amp Rojo	ECM/PCM
F24	—	—	Repuesto
F25	—	10 Amp Rojo	Módulo de cambio electrónico (MOD_SBW)
F26	40 Amp Verde	—	Controlador central (CBC 2) - Luces exteriores #1
F27	30 Amp Rosa	—	Limpiadores delanteros
F28	40 Amp Verde	—	Controlador central (CBC 3) - Seguros eléctricos
F29	40 Amp Verde	—	Controlador central (CBC 4) - Luces exteriores #2
F30	—	—	Repuesto
F31	—	10 Amp Rojo	Puerto de diagnóstico
F32	—	10 Amp Rojo	Módulo de control de calefacción y aire acondicionado (HVAC) / Bloqueo de columna de la dirección (SCL) / Módulo de clasificación de ocupantes (OCM) / Módulo de detección de presencia del conductor (DPDM)
F33	—	10 Amp Rojo	Sistema de electrónica de estacionamiento (PTS) / Módulo de cámara infrarroja IRCM / Luces de desactivación de bolsas de aire

Cavidad	Fusible	Mini Fusible	Descripción
F34	—	10 Amp Rojo	Control electrónico de estabilidad (ESC) / Dirección asistida electrohidráulicamente (EHPS) / Despertador del Módulo de control de la barra inteligente SBCM
F35	30 Amp Rosa	—	Bomba de vacío del freno (si así está equipado)
F36	30 Amp Rosa	—	Módulo de arrastre del remolque (si así está equipado)
F37	30 Amp Rosa	—	Conector de 7W del remolque (si así está equipado)
F38	20 Amp Azul	—	Módulo de control del motor (ECM)
F39	—	—	Repuesto
F40	—	15 Amp Azul	Módulo de control del tren motriz (DTCM) / Bloqueo de ejes (FT_RR)
F41	—	15 Amp Azul	Módulo de instrumentos (IC) / Activación de la compuerta de seguridad (SGW)
F42	—	10 Amp Rojo	Controlador del relevador de alimentación de energía eléctrica (Arranque/Paro de motor eléctrico)
F43	—	—	Repuesto
F44	—	10 Amp Rojo	Calentadores de la cámara infrarroja IRCAM
F45	—	—	Repuesto
F46	—	10 Amp Rojo	Modulo de autonivelación de faros / Motor de nivelación (LVL MTR) / Interruptor de los faros (HDLP SW)
F47	—	—	Repuesto
F48	—	—	Repuesto
F49	—	10 Amp Rojo	Controlador de protección de los ocupantes (ORC)
F50	—	10 Amp Rojo	HD ACC (si así está equipado)
F51	—	10 Amp Rojo	Sensor de humedad, luz y lluvia (HLRS) / Activación del inversor de corriente de 400W / USB / Espejo retrovisor interno (ISRVM) / Módulo de Brújula (CSGM)/DTV
F52	—	20 Amp Amarillo	Encendedor de cigarrillos (si así está equipado)

Cavidad	Fusible	Mini Fusible	Descripción
F53	—	10 Amp Rojo	Bocina inalámbrica (si así está equipado)
F54	—	—	Repuesto
F55	—	10 Amp Rojo	Módulo de procesamiento de visión central (CVPM) (si así está equipado)
F56	—	10 Amp Rojo	Sensor de temperatura al interior del vehículo / Alimentación de bobina de calefacción PTC
F57	—	20 Amp Amarillo	Asiento del conductor calefactado
F58	—	20 Amp Amarillo	Asiento del pasajero delantero calefactado
F59	—	—	Repuesto
F60	—	15 Amp Azul	Módulo de confort del volante (CSWM) (Volante calefactado)
F61	—	10 Amp Rojo	Sensor de punto ciego izquierdo (LBSS) / Sensor de punto ciego derecho (RBSS)
F62	—	—	Repuesto
F63	—	10 Amp Rojo	Controlador de protección a ocupantes (ORC)
F64	—	—	Repuesto
F65	50 Amp Rojo	—	Inversor de corriente de 400W (si así está ocupado)
F66	40 Amp Verde	—	Motor del ventilador HVAC
F67	—	—	Repuesto
F68	—	—	Repuesto
F69	—	—	Repuesto
F70	—	25 Amp Natural	INJ/IGN COIL (Gasolina)/GLO PLUG MOD (DSL)
F71	—	—	Repuesto
F72	—	10 Amp Rojo	HD ELEC ACC PKG (si así está equipado)
F73	—	—	Repuesto
F74	—	—	Repuesto
F75	—	—	Repuesto
F76	—	20 Amp Amarillo	ECM (Gasolina)
F77	—	10 Amp Rojo	Espejos calefactados
F78	—	—	Repuesto

Cavidad	Fusible	Mini Fusible	Descripción
F79	—	20 Amp Amarillo	Módulo de control de barra SMART
F80	—	15 Amp Azul	Módulo de control de tren motriz (PCM) / Solenoide 1 2 de cambio de bloqueo
F81	30 Amp Rosa	—	Desempañador trasero (EBL)
F82	30 Amp Rosa	—	Calentador de combustible (si así está equipado)
F83	60 Amp Amarillo	—	Bujía de calentamiento (si así está equipado)
F84	30 Amp Rosa	—	Unidad de control de calentamiento de úrea (si así está equipado)
F85	—	10 Amp Rojo	Sensor PM (si así está equipado)
F86	—	—	Repuesto
F87	—	10 Amp Rojo	Bomba de suministro/purga (si así está equipado)
F88	20 Amp Azul	—	Sensores NOx #1/#2 (si así está equipado)
F89	—	10 Amp Rojo	Módulo de control de columna de dirección (SCCM) / Control de velocidad (CRUISE CTL) / TV Digital (DTV) / Luz de desactivación de bolsa de aire
F90	20 Amp Azul	—	Luz de estacionamiento de remolque (si así está equipado)
F91	—	20 Amp Amarillo	Claxon
F92	40 Amp Verde	—	HD ACCY #2 (si así está equipado)
F93	40 Amp Verde	—	HD ACCY #1 (si así está equipado)
F94	—	—	Repuesto
F95	—	—	Repuesto
F96	—	10 Amp Rojo	Interruptor de espejos eléctricos
F97	—	20 Amp Amarillo	Radio/TBM
F98	—	10 Amp Rojo	Banco de interruptores - (HD ELEC) / OFF ROAD
F99	—	—	Repuesto
F100	30 Amp Rosa	—	Unidad de control del ESC y válvulas

Cavidad	Fusible	Mini Fusible	Descripción
F101	30 Amp Rosa	—	Módulo de control de DTCM
F102	—	15 Amp Azul	Puerto USB doble
F103	—	15 Amp Azul	HD ACCY #3 (si así está equipado)
F104	—	—	Repuesto
F105	—	10 Amp Rojo	Unidad central integrada (ICS) / Calefacción, ventilación y aire acondicionado (HVAC)
F106	50 Amp Rojo	—	Control electrónico de velocidad (ESC) / Motor de bomba (PUMP MTR)
F107	—	20 Amp Amarillo	Luz de freno/giro de remolque izquierda (si así está equipado)
F108	—	15 Amp Azul	HD ACCY #4 (si así está equipado)
F109	—	20 Amp Amarillo	Luz de freno/giro de remolque derecha (si así está equipado)
F110	30 Amp Rosa	—	Inversor de energía 150W (si así está equipado)
F111	20 Amp Azul	—	Luz de reversa de remolque (si así está equipado)

REEMPLAZO DE FOCOS

Focos de repuesto, nombres y números de parte

En caso de que un foco necesite ser reemplazado, esta sección incluye descripción del foco y números de parte.

NOTA: Vea a su distribuidor autorizado para el reemplazo de focos LED.

Luces interiores

	Tipo de foco
Luz indicadora de transmisión automática	658
Luces de control del calefactor	194
Interruptor de balancín de luz indicadora (desempañador de ventana trasera)	**
Luz de barra de sonido de toldo	912
** Focos sólo disponibles con su distribuidor autorizado.	

Luces exteriores

	Tipo de foco
Faros	H13
Faros Premium	LED (servicio con su Distribuidor Autorizado)
Luces delanteras de estacionamiento/direccionales	7442NALL
Luces delanteras de estacionamiento/direccionales Premium	LED (servicio con su Distribuidor Autorizado)
Luces direccionales Base (Overland/Rubicon)	7440NA
Luces DRL (Overland/Rubicon)	7443
Luces marcadoras delanteras laterales	LED (servicio con su Distribuidor Autorizado)
Faros de niebla Base	PSX24W
Faros de niebla Premium	LED (servicio con su Distribuidor Autorizado)
Luces traseras LED Premium	LED (servicio con su Distribuidor Autorizado)
Luces de freno/traseras/de giro Base	3157
Luces de reversa Base	7440
Luces marcadoras traseras laterales Base	LED (servicio con su Distribuidor Autorizado)
Luz de freno central montada en alto	LED (servicio con su Distribuidor Autorizado)
Luz de placa	LED (servicio con su Distribuidor Autorizado)

NOTA: Los números se refieren a los tipos de focos comerciales que se pueden comprar con su distribuidor autorizado. Si un foco necesita ser reemplazado visite a su distribuidor autorizado o consulte el manual de servicio que aplique.

Cambio de focos

NOTA: Las lentes pueden empañarse bajo ciertas condiciones atmosféricas. Esto es una condición normal. En cuanto las luces son encendidas las luces aceleran el proceso de desempañamiento.

Faros halógenos

NOTA: Le aconsejamos acudir a su distribuidor autorizado para servicio.

Vea abajo los pasos para reemplazo:

1. Abra el cofre y coloque la varilla para soportarlo.
2. Retire la parrilla. Gire los seguros de la parte superior un $\frac{1}{4}$ de vuelta en el sentido contrario a las manecillas del reloj y retírelos.
3. Jale el fondo de la parrilla empezando por un extremo y continuando hacia el otro.
4. Retire los 3 tornillos sujetando el faro al vehículo.
5. Retire el faro del vehículo.
6. Retire el faro del collar.
7. Sujete el foco y gírelo $\frac{1}{4}$ de vuelta en el sentido contrario a las manecillas del reloj.
8. Jale el foco de su alojamiento.
9. Empuje la lengüeta del seguro del foco a la posición de desasegurado.
10. Retire el conector del foco.
11. Empuje el conector en la base del nuevo foco y empuje la lengüeta del seguro del foco a la posición de asegurado.

¡PRECAUCIÓN!

No toque el foco nuevo con los dedos. La contaminación con grasa acortará severamente la vida del mismo. Si el foco entra en contacto con cualquier superficie grasa, límpielo con alcohol.

12. Reinstale el alojamiento del foco. Gire el foco $\frac{1}{4}$ de vuelta en el sentido de las manecillas del reloj.

Luces direccionales y de estacionamiento delanteras

NOTA: Le aconsejamos acudir a su distribuidor autorizado para servicio.

1. Retire los sujetadores de la cubierta interna de los arcos de rueda para acceder a los conectores de foco.

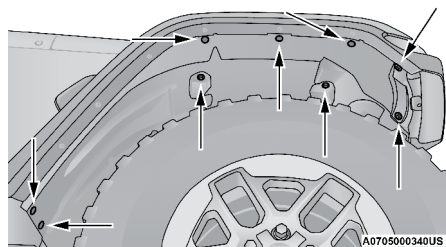

Cubierta interna de los arcos de rueda

2. Gire el porta lámparas $\frac{1}{4}$ de vuelta en el sentido contrario a las manecillas del reloj y retírelo de su alojamiento. Jale el foco fundido de su base y reemplácelo.

Luces marcadoras delanteras laterales LED

1. Retire los sujetadores de la cubierta interna de los arcos de rueda para acceder al tornillo del marcador lateral y conexión eléctrica.

2. Retire el tornillo sujetador en la parte trasera del ensamble de la luz marcadora delantera lateral y desconecte la conexión eléctrica.
3. Retire y reemplace el ensamble del marcador delantero lateral por completo.

Faros de niebla delanteros

NOTA: Recomendamos visitar a su Distribuidor Autorizado para realizar el cambio de luces de niebla halógenas o LED.

1. Ubíquese debajo del vehículo para acceder a la parte trasera de la luz de niebla delantera.
2. Desconecte el conector eléctrico del arnés del conector en el faro de niebla delantera.
3. Tome firmemente el foco de sus dos sujetadores y apriételos para desbloquear el foco de la parte trasera del faro de niebla.
4. Jale el foco hacia afuera de la apertura de la cubierta en línea recta y conecte el foco de reemplazo.

¡PRECAUCIÓN!

No toque el foco nuevo con los dedos. La contaminación con grasa acortará severamente la vida del mismo. Si el foco entra en contacto con cualquier superficie grasa, límpielo con alcohol.

Faros de niebla delanteros LED

Si su vehículo cuenta con faros de niebla delanteros LED, éstos son reemplazados como una pieza completa.

Luces traseras, de alto, direccionales y de reversa.

1. Retire los dos tornillos que atraviesan la lámina de la batea.

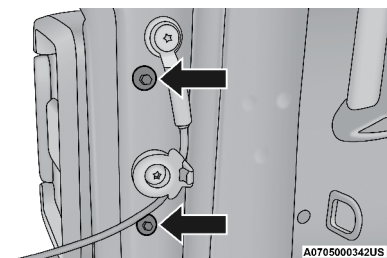

Tapa del panel interior

2. Tire el lado exterior del conjunto de luz hacia atrás, lo suficiente para desacoplar los dos receptáculos al costado del compartimiento de luces de los fijadores en el cuerpo del vehículo.
3. Retire los tres tornillos del ensamble del sujetador para acceder a los conectores de foco.

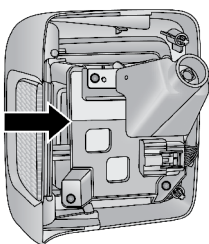

A0705000339US

Ensamble del sujetador

4. Gire el conector apropiado $\frac{1}{4}$ de vuelta en el sentido contrario al de las manecillas del reloj, luego, retírelo de su alojamiento.
5. Tire del foco fuera de su conector para cambiarlo.

Luz de freno central montada en alto (CHMSL)

Esta lámpara está montada en un soporte que se extiende hacia arriba desde la compuerta trasera por detrás de la llanta de refacción. Si requiere darle servicio, obtenga el ensamblaje de LEDs con su distribuidor autorizado.

Luz de placa

Acuda a su Distribuidor Autorizado para reemplazar estos ensamblajes LED.

NOTA: Para instalar el nuevo foco, realice el procedimiento anterior en sentido inverso. Cuando instale el nuevo foco, debe tener cuidado para evitar que la piel entre en contacto con el foco.

LLANTAS

Información de seguridad de la llanta

Esta información de seguridad cubrirá aspectos de la siguiente información: marcas de las llantas, número de identificación, definición y terminología de la llanta, presión de la llanta y carga de la llanta.

Marcado de las llantas

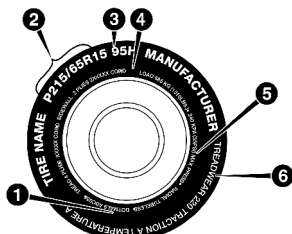

0601068396US

Marcado de la llanta

1. Estándares de códigos de seguridad U.S. DOT (TIN)
2. Medida de Llanta
3. Descripción del Servicio

4. Carga Máxima
5. Presión máxima de inflado
6. Clasificación de desgaste, tracción y temperatura

NOTA:

- P (Pasajeros) - Las dimensiones métricas de las llantas están basadas en los estándares de diseño de los Estados Unidos. Estas llantas tienen la letra “P” moldeada en la cara de la llanta precediendo a su medida. Ejemplo: P215/65R15 95H.
- Europeo - La medida de llanta métrica europea está basada en los estándares de diseño europeos. Llantas diseñadas con este estándar tienen la medida de la llanta moldeada en la cara de la llanta comenzando con la sección ancha de la llanta. La letra “P” está ausente de la designación de la medida de la llanta. Ejemplo: 215/65R15 96H.
- LT (Camión Ligero “Light Truck”) - Dimensión métrica de las llantas basadas en los estándares de diseño de los Estados Unidos. La designación de la medida de estas llantas es igual que para las llantas métricas “P” excepto por las letras “LT” que están marcadas en la cara de la llanta precediendo a su medida. Ejemplo: LT235/85R16.
- Las llantas de refacción están diseñadas únicamente para ser usadas temporalmente en caso de emergencia. Las llantas temporales están infladas a alta presión y son más compactas, tienen la letra “T” o “S” marcadas en la cara de la llanta precedida por la medida de la llanta. Ejemplo: T145/80D18 103M.
- Llanta de alta flotación, su medida está basada en estándares de diseño de los Estados Unidos e inicia con el diámetro moldeado sobre la cara lateral. Ejemplo: 31X10.5R15 LT.

Designación del tamaño

EJEMPLO
P215/65R15XL 95H, 215/65R15 96H, LT235/85R16C, T145/80D18 103M, 31x10.5 R15 LT
P = Medida de llanta para auto de pasajeros basado en los estándares de diseño de Estados Unidos
“...en blanco...” = Medida de llanta para auto de pasajeros basado en los estándares de diseño de Europa.
LT = Medida de llanta de camión ligero basado en los estándares de diseño de Estados Unidos
T o S = Llanta de refacción de uso temporal.
31 = Diámetro total en pulgadas.
215, 235, 145 = Ancho de sección en milímetros.
65, 85, 80 = Relación en porcentaje (%)
— Relación en porcentaje entre ancho de sección y altura de la llanta.
10.5 = Ancho de sección en pulgadas

EJEMPLO

R = Código de construcción

— “R” Construcción radial

— “D” Construcción diagonal o entretejida

15, 16, 18 = Diámetro de la rueda en pulgadas.

Descripción del servicio:

95 = Índice de carga

— Código numérico asociado con la carga máxima que la llanta puede soportar.

H = Símbolo de velocidad

— Símbolo que indica el rango de velocidad a la cual una llanta puede soportar la carga correspondiente, bajo ciertas condiciones de carga de operación.

— La máxima velocidad corresponde al símbolo de velocidad que únicamente debe alcanzarse bajo condiciones de operación especificadas. (Ejemplo: Presión de llanta, carga del vehículo, condiciones del camino y señalamientos de velocidad).

Identificación de carga (Load Identification):

“...en blanco...” = Ausencia de cualquier texto en la cara de la llanta, indica una carga estándar de la llanta

Carga Extra [Extra Load (XL)] = Llanta de carga extra (o reforzada)

Carga Ligera [Light Load (LL)] = Llanta de carga ligera

C, D, E, F, G = Rango de carga asociado con la carga máxima que una llanta puede soportar a la presión especificada

Máxima Carga [Maximum Load] = La máxima carga indica la carga máxima de diseño que puede soportar

Presión Máxima [Maximum Pressure] = La máxima presión indica la máxima presión permisible de inflado en frío de la llanta

Número de identificación de la llanta (TIN)

El TIN puede encontrarse en uno o ambos lados de la llanta, sin embargo, el código de la fecha solo puede encontrarse de un solo lado. Llantas con cara blanca pueden tener completo el TIN incluyendo el código de la fecha localizado en la cara blanca de la llanta. Busque el TIN en el lado externo de la cara negra de las llantas como se montan en el vehículo. Si el TIN no es encontrado en la cara externa, entonces lo encontrará en la cara interna de la llanta.

EJEMPLO:

DOT MA L9 ABCD 0301

DOT = Departamento de Transportación

—Este símbolo certifica que la llanta cumple con los estándares de seguridad del departamento de transportación de Estados Unidos y es aprobado para uso en carretera.

EJEMPLO:

MA = Código que representa el lugar de manufactura de la llanta. (2 dígitos)

L9 = Código que representa la medida de la llanta. (2 dígitos)

ABCD = Código usado por el fabricante de la llanta. (1 a 4 dígitos)

03 = Número que representa la semana en que la llanta fue fabricada. (2 dígitos)

—03 significa tercera semana.

01 = Número que representa el año en que la llanta fue fabricada. (2 dígitos)

—01 significa año 2001.

—Antes de julio de 2000, fabricantes de llantas solo requerían tener un número para representar el año en que la llanta había sido fabricada. Ejemplo: 031 puede representar 3ª semana de 1981 o 1991.

Terminología y definiciones de llantas

Término	Definición
Poste/Pilar B	El poste "B" del vehículo es la parte estructural de la carrocería ubicada detrás de la puerta delantera corriendo desde el estribo hasta el techo.
Presión de la llanta en frío	La presión de inflado en frío de las llantas se define como la presión de las llantas después de que el vehículo no ha sido conducido durante al menos 3 horas, ni más de 1.6 km (1 milla) después del periodo mínimo de 3 horas. La presión de inflado se mide en unidades KPa (kilopascalas) o PSI (libras por pulgada cuadrada).
Presión máxima de inflado	La presión de inflado máximo es la presión de inflado de una llanta en frío máxima permisible para esa llanta. La presión de inflado máxima está grabada en la pared de la llanta.
Presión de inflado recomendada	La presión de inflado de la llanta recomendada por el fabricante del vehículo como se muestra en la etiqueta de la llanta.
Etiqueta de presión/carga llanta	Una etiqueta de papel adherida permanentemente al vehículo mostrando la capacidad de carga del vehículo, el tamaño de llanta de equipo original y la presión de inflado recomendada.

Carga y presión de las llantas**Ubicación de la etiqueta de llanta**

NOTA: La presión correcta de inflado en frío de las llantas se muestra en el lateral de la puerta del conductor o en el poste "B" del lado del conductor.

Revise la presión de inflado de cada llanta, incluyendo la llanta de refacción (si así está equipado), por lo menos una vez al mes y deberá inflar la hasta llegar a la presión de inflado recomendada para su vehículo.

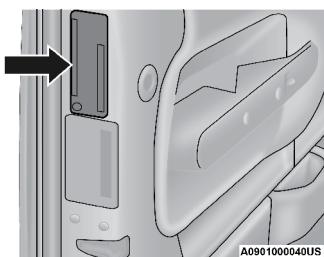

Ejemplo de etiqueta de presión de inflado (puerta)

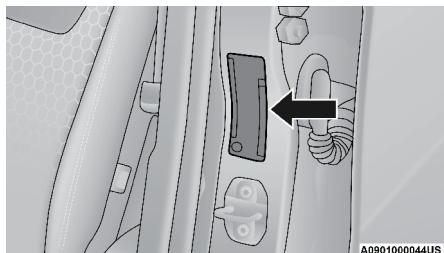

Ejemplo de ubicación de la etiqueta del neumático (Poste/Pilar B)

Etiqueta de información de llantas y carga

TIRE AND LOADING INFORMATION			
SEATING CAPACITY - TOTAL 5		FRONT 2	REAR 3
THE COMBINED WEIGHT OF OCCUPANTS AND CARGO SHOULD NEVER EXCEED XXX KG OR XXX LBS.			
TIRE	FRONT	REAR	SPARE
ORIGINAL TIRE SIZE	P195/70R14	P195/70R14	T125/70D15
COLD TIRE INFLATION PRESSURE	200kPa, 29PSI	200kPa, 29PSI	420kPa, 60PSI
SEE OWNER'S MANUAL FOR ADDITIONAL INFORMATION			4N103268

811b5a9a

Etiqueta de información de carga y llanta

Esta etiqueta le dará información importante acerca de:

1. Número de ocupantes que puede transportar el vehículo.
2. El peso total que su vehículo puede cargar.
3. La medida de llanta designada para su vehículo.
4. Las presiones de inflado en frío para las llantas delanteras, traseras y de refacción.

Carga

La carga máxima del vehículo en la llanta no debe exceder la capacidad de carga de la llanta de su vehículo. No excederá la capacidad de carga de la llanta si respeta las condiciones de carga, la medida de la llanta y las presiones de inflado en frío de las llantas que se especifican en la etiqueta de información de llantas y carga y en la Sección "Carga del vehículo" de este manual.

NOTA: Un vehículo en condiciones de máxima carga, el rango de peso bruto en el eje [Gross Axle Weight Rating (GAWR's)] para el eje delantero y trasero

no deben ser excedidos. Para mayor información del GAWR's de la carga de su vehículo y la capacidad de arrastre, vea la sección "Carga del Vehículo" en este manual.

Para determinar las condiciones de carga máxima de su vehículo, localice la información "El peso combinado de pasajeros y carga nunca deberá exceder XXX Kg o XXX Lbs" en la etiqueta de información de llanta y carga. El peso combinado de los ocupantes, la carga / equipaje y el remolque (si aplica), no debe de exceder el peso al que se hace referencia en la sección de "Carga del vehículo".

Pasos para determinar el límite correcto de carga

1. Localice la información, "El peso combinado de pasajeros y carga nunca deberá exceder los XXX kg", en la etiqueta de su vehículo.
2. Determine el peso combinado del conductor y de los pasajeros que viajarán en su vehículo.
3. Reste el peso combinado del conductor y pasajeros indicados en la etiqueta XXX kilos o XXX libras.
4. El valor resultante es igual al total de la capacidad de carga y equipaje. Por ejemplo, si la cantidad "XXX" equivale a 635 Kg. (1,400 lb.) y habrá cinco pasajeros de 68 Kg. (150 lb.) en su vehículo, la cantidad disponible de carga y equipaje es de 295 Kg. (650 lb.) (Puesto que $5 \times 68 = 340$ y $635 - 340 = 295$ Kg., o bien $5 \times 150 = 750$ y $1,400 - 750 = 650$ lb.).
5. Determine el peso combinado de equipaje y carga que va a ser cargado en el vehículo. El peso no será seguro si excede la capacidad de carga y equipaje disponibles calculados en el paso 4.
6. Si su vehículo arrastra un remolque, la carga de su remolque deberá ser transferida a su vehículo. Consulte este manual para determinar cómo reducir la capacidad de carga y equipaje disponible de su vehículo.

NOTA:

- La siguiente tabla muestra algunos ejemplos de cómo calcular la carga total, carga y equipaje y capacidad de arrastre de su vehículo variando la configuración de los asientos, capacidad y tamaño de los ocupantes. Esta tabla es para propósitos ilustrativos y no es el peso exacto de la capacidad de asientos y capacidad de carga de su vehículo.
- Para el siguiente ejemplo, el peso combinado de los ocupantes y carga nunca debe exceder de 392 Kg. (865 lb.)

¡ADVERTENCIA!

Es peligroso sobrecargar las llantas. La sobrecarga puede ocasionar que fallen las llantas, afectando el manejo e incrementando la distancia para detener el vehículo. Use las llantas de la capacidad de carga recomendada para su vehículo. Nunca las sobrecargue.

Ocupantes		Peso combinado de ocupantes y carga de la etiqueta de presión de inflado.	MENOS	Peso combinado de sus ocupantes	DISPONIBLE Carga/Equipaje y peso para arrastre
TOTAL	TRASERO				
EJEMPLO 1		393 Kg	MENOS	304 Kg	89 Kg
5	3				
EJEMPLO 2		393 Kg	MENOS	245 Kg	148 Kg
3	1				
EJEMPLO 3		393 Kg	MENOS	182 Kg	211 Kg
2	0				

Llantas — Información general

Presión de las llantas

La presión correcta de inflado de las llantas es fundamental para un funcionamiento seguro y satisfactorio de su vehículo. Con una presión inadecuada de inflado de las llantas se afectan cuatro áreas principales:

- Seguridad
- Rendimiento de combustible
- Desgaste de la llanta
- Comodidad y estabilidad del vehículo

Seguridad

¡ADVERTENCIA!

- Las llantas infladas incorrectamente son peligrosas y pueden ocasionar accidentes.
- El bajo inflado incrementa la flexibilidad de la llanta y puede provocar falla de la llanta por sobrecalentamiento.
- El inflado excesivo disminuye la capacidad de la llanta para amortiguar impactos. Los objetos sobre la carretera y los baches pueden ocasionar daños que provocan fallas en las llantas.
- Presiones diferentes en las llantas pueden ocasionar problemas de dirección. Se podría perder el control del vehículo.
- Una alta o baja presión de inflado de la llanta pueden afectar la maniabilidad del vehículo y provocar una falla repentina con la consecuente pérdida de control.
- Las presiones de inflado desiguales en un lado del vehículo con respecto al otro pueden provocar que el vehículo se desvíe hacia la derecha o hacia la izquierda.
- Siempre conduzca cerciorándose de que todas las llantas están infladas a la presión recomendada de inflado en frío.

El inflar de más o de menos las llantas afecta la estabilidad del vehículo y puede producir el que se sienta lentitud o rapidez al mover el volante de la dirección.

NOTA:

- La presión desigual de las llantas puede ocasionar respuesta errática e impredecible de la dirección.
- La presión desigual de las llantas de un lado respecto al otro puede ocasionar que el vehículo se desvíe a la izquierda o a la derecha.

Rendimiento de combustible

La presión baja del aire de las llantas aumenta la resistencia al rodamiento de la llanta y produce un mayor consumo de combustible.

Desgaste de la llanta

Las presiones de inflado incorrectas pueden ocasionar patrones desiguales de desgaste que se desarrollan a través del dibujo de la llanta. Estos patrones de desgaste anormal reducirán la vida del dibujo de las llantas con la consecuente necesidad de reemplazarlas prematuramente.

Comodidad de manejo y estabilidad del vehículo

El inflado correcto de las llantas contribuye a un manejo confortable. La alta presión de inflado produce rechinos y un manejo incómodo.

Presiones de inflado de las llantas

La correcta presión de inflado en frío está registrada en el poste B del lado del conductor o en la parte posterior de la puerta del conductor.

Al menos una vez al mes:

- Verifique y ajuste la presión de las llantas con un manómetro de buena calidad. No juzgue visualmente para determinar si están correctamente infladas. Las llantas pueden parecer que están correctamente infladas cuando en realidad pueden estar infladas de menos.
- Revise si hay señales de desgaste o daño visible en las llantas.

¡PRECAUCIÓN!

Después de inspeccionar y ajustar la presión de las llantas, siempre reinstale el tapón de la válvula (si así está equipado). Esto previene daños por la entrada de humedad y polvo a la válvula.

Las presiones de inflado especificadas en la etiqueta son “en frío”. La presión de inflado en frío se define como la presión de las llantas después de que el vehículo no ha sido manejado ni más de 1.6 Km. (1 milla) después de un periodo de tres horas. La presión de inflado en frío no debe exceder la presión máxima de inflado que aparece grabada en las paredes de las llantas.

Compruebe las presiones de las llantas con mayor frecuencia si están sujetas a un rango amplio de temperaturas exteriores ya que las presiones de las llantas varían con los cambios de temperatura.

La presión de las llantas cambia aproximadamente en 7 kPa (1 psi) por cada 7° C (12° F) de cambio de temperatura del aire. Tenga esto en mente cuando compruebe la presión de aire en el interior de un taller, especialmente durante el invierno.

Ejemplo: Si la temperatura del taller es de 20°C (68°F) y la temperatura exterior es de 0°C (32°F), entonces la presión de inflado en frío de las llantas debe incrementarse 3 psi o libras por pulgada cuadrada (21 kPa), lo cual es equivalente a 1 psi (7kPa) por cada 7°C (12°F) para esta condición de temperatura exterior.

La presión de las llantas puede incrementar de 13 a 40 kPa (2 a 6 lb/pulg²) durante el funcionamiento. No disminuya este aumento normal de presión o la presión de las llantas será demasiado baja.

Presiones de las llantas para funcionamiento a alta velocidad

El fabricante recomienda conducir a velocidades seguras dentro de los límites de velocidad establecidos. Donde los límites de velocidad o las condiciones sean tales que el vehículo puede ser conducido a alta velocidad, es muy importante mantener la presión correcta de inflado de las llantas. Para el funcionamiento del vehículo a alta velocidad se requiere mayor presión de las llantas y poca carga en el vehículo. Consulte la información del equipo original o a un distribuidor de llantas autorizado para las velocidades de funcionamiento seguras recomendadas, así como la carga y las presiones de inflado en frío de las llantas.

¡ADVERTENCIA!

Conducir a alta velocidad con el vehículo en o arriba de la carga máxima es peligroso. El esfuerzo adicional en las llantas puede ocasionar que fallen. Podría sufrir un accidente grave. No conduzca un vehículo cargado a la máxima capacidad a velocidades constantes mayores de 120 km/h (75 mph).

Llantas de capas radiales

¡ADVERTENCIA!

Si se combinan llantas de capas radiales con otros tipos de llantas en su vehículo se provocará un manejo deficiente del vehículo. La inestabilidad podría ocasionar un accidente. Siempre use llantas de capas radiales en juegos de cuatro. Nunca las combine con otro tipo de llantas.

Reparación de llantas

Si alguna llanta se daña, puede ser reparada si cumple con los siguientes criterios:

- No se ha conducido con la llanta desinflada,
- El daño sólo es en la sección de la banda de rodamiento de la llanta (daño en la pared de la llanta no se puede reparar).
- La perforación no es mayor de 6 mm (1/4").

Consulte a su distribuidor autorizado acerca de las reparaciones de las llantas e información adicional.

Si está equipado con llantas Run Flat y están dañadas o llantas desinfladas que han experimentado una pérdida de presión deben reemplazarse inmediatamente con otras llantas del mismo tamaño y descripción de servicio (índice de carga y código de velocidad). Reemplace el sensor de presión ya que este no está diseñado para ser reutilizado.

Llanta que puede rodar con baja presión (Run Flat, si así está equipado)

Las llantas que pueden rodar con baja presión tienen la capacidad de permitirle conducir 80 km (50 millas) a 80 km/h (50 mph) después de una rápida pérdida de presión de inflado. Esta rápida pérdida de presión se conoce como modo "Run Flat". El modo "Run Flat" se produce cuando la presión de inflado es de o por debajo de 96 kPa (14 lbs/pulg²). Una vez que la llanta

alcanza el modo “Run Flat” tiene una capacidad limitada de conducción y necesita ser reemplazada inmediatamente. Una llanta que puede rodar con baja presión no se puede reparar. Cuando una llanta “Run Flat” es cambiada después de rodar en una condición de baja presión, por favor reemplace el sensor TPM ya que este sensor no ha sido diseñado para reutilizarse después de conducir en una condición de baja presión (14 psi [96 kPa]).

NOTA: El sensor TPM (monitoreo de presión de llanta) debe ser reemplazado después de conducir el vehículo en una condición de llanta baja.

No es recomendado conducir el vehículo a carga máxima o arrastrando un remolque mientras una llanta está en el modo “Run Flat”.

Para mayor información vea la sección “Monitoreo de presión de llanta baja”.

Patinamiento de las llantas

Cuando se encuentre su vehículo atascado en lodo, arena, nieve o hielo no haga girar las llantas de su vehículo a velocidades mayores de los 48 Km/h (30 mph) o por más de 30 segundos continuamente.

Consulte la sección “Liberar un vehículo atascado” en el capítulo “Que hacer en caso de emergencia” para más información.

¡ADVERTENCIA!

Hacer girar las llantas cuando patinan a una alta velocidad resulta muy peligroso. Las fuerzas generadas por una velocidad excesiva en las ruedas pueden causar daños y fallas en la llanta. La llanta podría explotar y dañar a alguien. No haga girar las ruedas de su vehículo a más de 48 km/h (30 mph) por mas de 30 segundos continuamente cuando se quede atascado. Y no permita que nadie se acerque a una llanta que este patinando, no importa a qué velocidad.

Indicadores de desgaste de la banda de rodamiento

Las llantas de equipo original tienen indicadores de desgaste de la banda de rodamiento para ayudarlo a determinar cuándo debe cambiarlas.

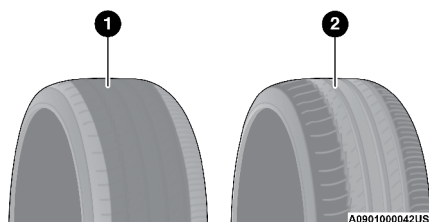

Banda de rodamiento

1- Llanta desgastada

2- Llanta nueva

Estos indicadores están moldeados en el fondo de las ranuras de la banda de rodamiento y aparecen como bandas cuando la profundidad de la superficie de la banda de rodamiento es de 1.6 mm (1/16 pulg). Cuando la banda

de rodamiento se ha desgastado hasta los indicadores de desgaste de la banda de rodamiento, la llanta debe ser reemplazada.

Consulte la sección “Reemplazo de llantas” para más información.

Vida útil de la llanta

La vida útil de una llanta depende de varios factores, incluidos, pero no limitados al:

- Estilo de manejo
- Presión de llanta - Las inadecuadas presiones de inflado de las llantas en frío pueden causar patrones de desgaste irregulares. Estos patrones de desgaste anormal, podrán reducir la duración del dibujo de la llanta, lo que resulta en la necesidad de la sustitución de las llantas más rápido.
- Distancia recorrida
- Llantas de alto desempeño, llantas con un rango de velocidad V o superior y llantas de verano generalmente tienen una menor vida útil. La rotación de llantas de acuerdo a lo indicado en la póliza de garantía es recomendada.

¡ADVERTENCIA!

Las llantas y la llanta de refacción deben ser reemplazadas cada 6 años a pesar de la vida útil que le quede a la banda de rodamiento. El no seguir ésta advertencia puede causar una falla repentina de la llanta. Puede perder el control y tener un accidente ocasionando lesiones graves o la muerte.

NOTA: La válvula de inflado del neumático debe ser reemplazada al instalar nuevos neumáticos debido al desgaste sufrido con las reemplazadas.

Guarde las llantas desmontadas en un lugar fresco y seco con poca exposición a la luz. Proteja las llantas del contacto con aceite, grasa y gasolina.

Reemplazo de llantas

Las llantas de su vehículo nuevo proporcionan un balance de muchas características. Se deben verificar regularmente para ver el desgaste y ver si tienen la presión correcta de inflado en frío. El fabricante recomienda de manera importante, que se utilicen llantas equivalentes a las originales en tamaño, calidad y rendimiento cuando necesite reemplazarlas (vea la sección de indicadores de desgaste de la banda de rodamiento). Vea la etiqueta de “Información de llantas y carga” para la designación de la medida de la llanta.

La descripción del servicio y la identificación de la carga serán encontradas en la llanta de equipo original. No usar las llantas de reemplazo equivalentes puede afectar negativamente la seguridad, la manejabilidad, y la conducción de su vehículo.

Se recomienda reemplazar las dos llantas delanteras o las dos llantas traseras en par. Reemplazar sólo una llanta puede afectar seriamente en el manejo del vehículo. Si se reemplaza alguna llanta, asegúrese que sus especificaciones concuerden con las originales.

Recomendamos que se ponga en contacto con su distribuidor autorizado de llantas de equipo original para cualquier pregunta que pueda tener respecto a las especificaciones de llantas y su capacidad. El no usar las llantas de refacción equivalentes puede afectar negativamente a la seguridad, manejo y conducción de su vehículo.

¡ADVERTENCIA!

- No utilizar ruedas o llantas de diferente tamaño o rango del especificado. Algunas combinaciones de llantas y ruedas no aprobadas pueden cambiar las características, dimensiones de la suspensión o funcionamiento, produciendo modificaciones en el manejo, sistema de dirección y frenado de su vehículo. Puede ocasionar manejabilidad errática y endurecer la dirección y suspensión. Puede perder el control y tener un accidente ocasionando lesiones graves o la muerte. Use únicamente ruedas y llantas de la medida con el rango de carga aprobado para su vehículo.
- Nunca use una llanta con un menor índice de carga o capacidad con la que originalmente fue equipado el vehículo. Usar llantas con un menor índice de carga puede dar como resultado una sobrecarga de la llanta y hacer que falle. Puede perder el control y tener un accidente.
- No equipar su vehículo con llantas que tengan la capacidad de velocidad adecuada puede resultar en una falla súbita de la llanta y la pérdida de control del vehículo.

¡PRECAUCIÓN!

Reemplazar las llantas originales con llantas de diferente medida puede ocasionar que el velocímetro y el odómetro den lecturas erróneas.

Tipos de llantas

Llantas para todas las estaciones (si así está equipado)

Las llantas para todas las estaciones proporcionan la tracción para todas las estaciones (primavera, verano, otoño e invierno). Los niveles de tracción pueden variar entre las estaciones diferentes. Las llantas para todas las estaciones pueden ser identificados por el M+S, M&S, M/S o la designación MS en el costado de la llanta. Utilice llantas para todas las estaciones en grupos de cuatro; el no hacerlo puede afectar negativamente a la seguridad y el manejo de su vehículo.

Llantas de verano o de tres estaciones (si así está equipado)

Las llantas de verano proporcionan la tracción en condiciones de húmedas y secas, y no están destinados para ser utilizadas en la nieve o en el hielo. Si su vehículo está equipado con llantas para verano, tome en cuenta que no están diseñadas para condiciones de manejo invernales o frías. Instale llantas para invierno en su vehículo cuando la temperatura ambiente sea menos a 5°C (40°F) o si el camino está cubierto de hielo o nieve. Para más información, contacte a su distribuidor autorizado.

Las llantas de verano no contienen todas las denominaciones o el símbolo de “la montaña / copo de nieve” en las paredes laterales. Utilice las llantas

de verano sólo en grupos de cuatro; el ignorar esta advertencia puede afectar negativamente a la seguridad y el manejo de su vehículo.

¡ADVERTENCIA!

No use llantas para verano en condiciones de nieve/hielo. Usted puede perder el control del vehículo, resultando en lesiones graves o la muerte. Manejar muy rápido en condiciones adversas puede crear la posibilidad de pérdida de control.

Llantas para nieve

Algunas áreas del país requieren que se utilice llantas para nieve durante el invierno. Las llantas para nieve pueden ser identificadas por el símbolo de montañas/copo de nieve, que se encuentra en la cara lateral de la llanta.



Si necesita llantas para nieve seleccione aquellas con las mismas características de tamaño y tipo con las que se encuentra originalmente equipado el vehículo. Use las llantas para nieve únicamente en grupos de cuatro, el no hacerlo puede afectar negativamente a la seguridad y el manejo de su vehículo.

Las llantas para nieve generalmente tienen rangos más bajos de velocidad que con las que originalmente fue equipado el vehículo y no deben ser operadas a velocidades mayores a los 120 km/h (75 mph). Para velocidades que superiores a 120 km/h (75 mph) use las llantas con las que se encuentra originalmente equipado el vehículo o consulte a su distribuidor de llantas autorizado para las recomendaciones de operación segura de velocidad, carga y la presión en frío del inflado de las llantas.

Mientras que las llantas con clavos mejoran el rendimiento en hielo, patinamiento y la capacidad de tracción, en superficies húmedas o secas puede ser más pobre que el de los neumáticos sin clavos. Algunos estados prohíben las llantas con clavos, por lo tanto, se deben consultar las leyes locales antes de utilizar estos tipos de llantas.

Llantas de refacción (si así está equipado)

NOTA: Para vehículos equipados con kit de reparación en lugar de una llanta de refacción, consulte “Kit de reparación” en el capítulo “Qué hacer en caso de emergencia” para mayor información.

¡PRECAUCIÓN!

Debido a la poca distancia que existe respecto al piso, no lleve su vehículo a un lavado de autos automático cuando esté utilizando una llanta de refacción compacta o una llanta de refacción temporal de uso limitado. Puede ocasionar daños a su vehículo.

Consulte “Requisitos de remolque — Llantas” en el capítulo “Arranque y operación” para las restricciones cuando se remolca con una llanta de refacción diseñada para un uso temporal de emergencia.

Llanta de refacción a juego de la llanta original (si así está equipado)

Su vehículo puede estar equipado con una llanta de refacción equivalente en apariencia y función de las llantas de equipo original como las que se

encuentran en el eje delantero o trasero de su vehículo. Esta llanta de refacción se puede utilizar en la rotación de llantas en su vehículo. Si su vehículo tiene esta opción se consulte a un distribuidor de neumáticos autorizados para la rotación de las llantas recomendada.

Llanta de refacción compacta (si así está equipado)

La llanta compacta de refacción es para emergencias temporales. Usted puede identificar si su vehículo está equipado con una llanta compacta consultando la descripción de la refacción compacta, que se encuentra en la placa de las llantas ubicada en el panel de la puerta. La descripción empieza con la letra "T" o "S", precediendo el tamaño de la llanta, ejemplo: T145/80D18 103M.

T,S= Llanta de refacción temporal.

No instale el tapón de rueda o intente montar una llanta convencional en la rueda compacta de refacción, ya que la rueda está diseñada específicamente para la refacción compacta. No instale más de una llanta compacta de refacción en el vehículo en ningún momento.

Dado que este neumático tiene una vida limitada, la banda de rodamiento del neumático de equipo original debe ser reparada (o sustituida) y volver a instalar en su vehículo en la primera oportunidad.

¡ADVERTENCIA!

Las llantas de refacción de uso temporal son solamente para emergencias. Con estas llantas, no conduzca a más de 80 Km/h (50 mph). Las llantas de refacción de uso temporal tienen una vida limitada de la banda de rodamiento. Cuando la banda de rodamiento se ha desgastado hasta los indicadores de desgaste de la banda de rodamiento, la llanta de refacción compacta debe ser reemplazada. Asegúrese de seguir las advertencias que aplican a su llanta de refacción, ya que de lo contrario ésta puede fallar y originar la pérdida del control del vehículo.

Llanta de tamaño completo (si así está equipado)

La llanta de tamaño completo es solo de uso de emergencia temporal. Esta llanta se parece a las llantas originales de su vehículo montadas en el eje trasero o delantero, pero no es así. Esta llanta podría tener una vida útil reducida, cuando el dibujo de llanta se desgasta, los indicadores se desgastan y necesita ser reemplazada. Dado que no es igual que la llanta de equipo original, reemplácela (o repare) la llanta de equipo original y vuelva a instalarla en el vehículo en la primera oportunidad.

Llanta de uso limitado (si así está equipado)

El uso de la refacción de uso limitado es para emergencias en su vehículo. Esta llanta está identificada por una etiqueta de advertencia en la llanta de refacción para uso limitado. Esta llanta se parece a las llantas originales de su vehículo, pero no es así. Instalar la llanta de refacción limitada afecta la manejabilidad del vehículo. Dado que no es la misma llanta, reemplácela (o repare) la llanta original y reinstale en el vehículo a la primera oportunidad.

¡ADVERTENCIA!

Las llantas de repuesto de uso limitado son para uso de emergencia solamente. La instalación de esta llanta de repuesto de uso limitado, afecta el manejo del vehículo. Con este neumático, no conduzca a más de la velocidad que aparece en la llanta de uso limitado. Mantenga inflados a la presión de los neumáticos en frío que aparece en su la placa de información de presión y carga, localizada en la apertura de la puerta del lado del conductor. Reemplace (o repare) la llanta de equipo original en la primera oportunidad e instálela en su vehículo. De lo contrario, podría resultar en la pérdida de control del vehículo.

Cuidado de las ruedas y tapones de la rueda

Todas las ruedas y tapones de ruedas, en especial las ruedas de aluminio y con acabado de cromo deben limpiarse periódicamente con jabón neutro (PH neutro) y agua para mantener el lustro y evitar la corrosión. Lave las llantas con el mismo jabón que lava la carrocería del vehículo y recuerde siempre lavar las superficies que no estén calientes al tacto.

Sus llantas pueden ser susceptibles al deterioro a causa de la sal, el cloruro de sodio, cloruro de magnesio, cloruro de calcio y otras sustancias químicas que se utiliza para derretir el hielo o el control de polvo en caminos de tierra. Utilice un paño o esponja suave y un jabón suave para limpiar rápidamente. No utilice productos químicos abrasivos o un cepillo de cerdas duras. Pueden dañar la capa protectora que ayuda a mantenerlos contra la corrosión y evitar las manchas.

NOTA: Muchos limpiadores de ruedas del mercado de accesorios contienen ácidos fuertes o aditivos alcalinos fuertes que pueden dañar la superficie de la rueda.

¡PRECAUCIÓN!

Evite productos o centros de lavado automáticos de vehículos que utilizan soluciones ácidas o alcalinas y fuertes aditivos o cepillos duros. Estos productos y el lavado de vehículos automático con máquina pueden dañar el acabado protector de la rueda. Este tipo de daño no está cubierto por la Garantía Limitada del Vehículo Nuevo. Sólo se recomienda jabón de lavado de coches y limpiador de llantas Mopar o equivalente.

Al limpiar las ruedas de extrema suciedad incluyendo el polvo excesivo de los frenos, se debe tener cuidado en la selección de productos de limpieza, sus químicos y equipos para evitar daños a las ruedas. Se recomienda el tratamiento de ruedas Mopar o el limpiador de cromo Mopar o su equivalente, o se recomienda seleccionar un limpiador no abrasivo, no ácido para llantas de aluminio o cromo.

¡PRECAUCIÓN!

No use estropajo, lana de acero, cepillo duro, o pulidores de metal. No use limpiadores de hornos. Estos productos podrían dañar el acabado protector de las ruedas. Evite las estaciones automáticas de lavado de autos que usan soluciones ácidas o cepillos duros que pueden dañar el acabado protector de las ruedas. Solamente se recomienda el limpiador de ruedas Mopar®, o equivalente.

NOTA: Si tiene la intención de estacionar o almacenar su vehículo durante un período prolongado después de limpiar las ruedas con limpiador de ruedas, conduzca su vehículo durante algunos minutos antes de hacerlo. La conducción del vehículo y el aplicar los frenos cuando se detiene reducirá el riesgo de corrosión del rotor del freno.

Rines de color humo/vapor o color negro satinado cromado

¡PRECAUCIÓN!

Si el vehículo está equipado con rines en acabado cromo color vapor oscuro, **NO USE** limpiadores abrasivos en las ruedas, o compuestos de pulido. Estos dañarán permanentemente este acabado y el daño no está cubierto por la garantía limitada del vehículo. **USE SOLAMENTE JABÓN SUAVE Y AGUA CON UN PAÑO SUAVE.** Si utiliza de forma regular esto es todo lo que se requiere para mantener este acabado.

Cadenas para llantas (dispositivos de tracción)

El uso de dispositivos de tracción requiere suficiente espacio entre la llanta y la carrocería. Siga las siguientes recomendaciones para prevenir daños:

- Los dispositivos de tracción deben de tener un tamaño apropiado para la llanta, como lo recomiende el distribuidor del dispositivo.
- No se recomienda el uso de dispositivos de tracción o cadenas en otros tamaños de llanta.
- Siga la tabla a continuación para conocer el tamaño de neumático, eje y dispositivo de tracción de nieve recomendados:

Versión	Eje	Tamaño de llanta/rueda	Dispositivo de tracción (proyección máxima fuera del perfil de llanta o equivalente)
Sport/Overland/Rubicon/High Altitude	Trasero	245/75R17 17x7.5x44.45mm	Clase S
Mojave	Trasero	245/75R17 17x7.5x37.17mm	Clase S

¡ADVERTENCIA!

Usar llantas de diferentes tamaños y tipo (M+S, Nieve) entre los ejes delanteros y traseros puede causar movimientos inesperados. Usted puede perder el control y tener un choque.

¡PRECAUCIÓN!

Para evitar daños a las llantas o al vehículo observe las siguientes indicaciones:

- Debido a las restricciones de espacio de los dispositivos de tracción entre las llantas y los componentes de la suspensión, es importante utilizar únicamente dispositivos de tracción que se encuentren en buenas condiciones. Dispositivos rotos pueden ocasionar serios daños. Detenga el vehículo inmediatamente si se presenta algún ruido que pueda indicar que alguna parte del dispositivo se rompió. Remueva las partes dañadas del dispositivo antes de su siguiente uso.
- Instale el dispositivo tan ajustado como sea posible y reajuste después de conducir alrededor de 0.8 km (1/2 milla).
- No exceda los 48 km/h (30 mph).
- Conduzca con precaución y evite vueltas bruscas y protuberancias largas, especialmente si el vehículo se encuentra cargado.
- No conduzca por periodos prolongados sobre pavimento seco.
- Observar el instructivo del fabricante del dispositivo de tracción para el método de instalación, la velocidad de operación y las condiciones de uso. Siempre utilicé la velocidad de operación recomendada por el fabricante del dispositivo si esta es menor a los 48 km/h (30 mph).
- No utilice dispositivos de tracción en una llanta de refacción compacta

Recomendaciones para la rotación de las llantas

Las llantas de los ejes delantero y trasero de los vehículos funcionan a diferentes cargas y realizan distintas funciones de dirección, manejo y frenado. Por estas razones, el desgaste es diferente y tienden a desarrollar patrones de desgaste irregular.

Estos efectos se pueden reducir rotando las llantas oportunamente. Los beneficios de la rotación de las llantas son especialmente importantes para llantas diseñadas con más agresión en el dibujo como las que son para Off-Road. La rotación incrementará la vida del dibujo, ayudará a mantener buenos niveles de tracción en lodo, nieve y suelo mojado, y además brindará una conducción suave y silenciosa.

Refiérase a su póliza de garantía para obtener información acerca de los intervalos de mantenimiento. Las razones para un desgaste rápido o inusual deben ser corregidas antes de realizar la rotación de llantas.

El método sugerido es “cruzado hacia atrás” mostrado en el diagrama siguiente.

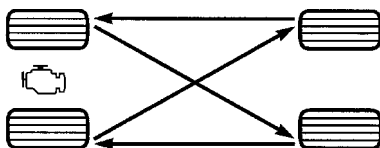

Rotación de llantas

¡ADVERTENCIA!

El funcionamiento adecuado de los vehículos equipados con tracción en las 4 ruedas depende de que las llantas sean del mismo tamaño tipo y de la circunferencia de cada rueda. Cualquier diferencia en el tamaño de la llanta puede causar daños a la caja de transferencia. La rotación programada se debe seguir para compensar el desgaste de la llanta.

GRADOS UNIFORMES DE CALIDAD DE LAS LLANTAS

Las siguientes categorías de grado de llanta fueron establecidas por la Administración Nacional de Seguridad, Tránsito y Camino (en Estados Unidos). El grado específico asignado por el fabricante de las llantas en cada categoría, se muestra en la pared lateral o cara de la llanta montada en su vehículo.

Todas las llantas para vehículos de transporte de pasajeros deben ajustarse a los requerimientos federales de seguridad.

Desgaste

El grado de desgaste es una medida comparativa, basada en el desgaste de una llanta cuando es evaluada en un curso de prueba bajo condiciones controladas especificadas por el gobierno. Por ejemplo, una llanta graduada en 150 debe desgastarse una y media veces mejor que una llanta de grado 100 en el curso de pruebas de gobierno. El desempeño relativo de las llantas, depende de las condiciones actuales de uso, sin embargo, estas pueden ser significativamente diferentes a la norma debido en las variaciones como los hábitos de manejo, prácticas de servicio y diferencias en el clima y características del camino.

Grados de tracción

Los grados de tracción, del más alto al más bajo son: AA, A, B y C. Estos grados representan la habilidad de las llantas al frenar sobre pavimento mojado, según sea medido en las superficies de asfalto y concreto de prueba bajo condiciones controladas del gobierno. Una llanta marcada con C puede tener un rendimiento de tracción muy pobre.

¡ADVERTENCIA!

El grado de tracción asignado a esta llanta se basa en pruebas de frenado en línea recta, y no incluye aceleración, manejo en curva, hidroplaneo, o características de pico de tracción.

Grados de temperatura

Los grados de temperatura son A (el más alto), B, y C, representando la resistencia de los neumáticos a la generación de calor y su habilidad para disipar el calor, cuando son probadas en laboratorio bajo condiciones controladas en una rueda de prueba en laboratorio.

Una alta temperatura, sostenida, puede provocar la degeneración del material de la llanta y reducir la vida útil de la misma, y una temperatura excesiva puede provocar una falla repentina de la llanta. El grado C corresponde al nivel de rendimiento, que todos los neumáticos para vehículos de pasajeros deben cumplir bajo el estándar federal de seguridad en vehículos motorizados No. 109. Los grados B y A representan un mayor nivel de rendimiento en la prueba de laboratorio, con respecto al mínimo requerido por ley.

¡ADVERTENCIA!

El grado de temperatura para esta llanta se establece en una llanta correctamente inflada y no sobrecargada. Una velocidad excesiva, baja presión de inflado, o una mayor a la correcta, de forma independiente o en combinación, pueden provocar la generación de calor y una posible falla en las llantas.

ALMACENAMIENTO DEL VEHÍCULO

¡ADVERTENCIA!

- Tenga cuidado con el ventilador de enfriamiento del radiador cada vez que levante el cofre. Puede comenzar a funcionar si el interruptor de ignición está encendido. Puede lesionarse con las aspas del ventilador en movimiento.
- Qútese cualquier joyería de metal, como relojes y pulseras, que podrían hacer un contacto eléctrico no intencional. De lo contrario podrá sufrir lesiones graves.
- Los vehículos equipados con el sistema de paro/arranque del motor cuentan con dos baterías. Ambas baterías, primaria y secundaria, deben ser desconectadas para drenar la energía del sistema eléctrico de 12 volts.
- Si no se desconectan ambas baterías, puede provocar lesiones serias o la muerte. Acuda con su distribuidor autorizado para desconectar ambas baterías.

¡PRECAUCIÓN!

Si no se aíslan correctamente los cables negativos de la batería puede provocar un pico de energía en el sistema, provocando daños a elementos eléctricos esenciales.

Si usted va a dejar su vehículo sin utilizar durante más de 3 semanas, le recomendamos tomar las siguientes precauciones para minimizar la descarga de la batería de su vehículo:

- Desconecte el cable negativo de la batería.
- Si su vehículo está equipado con el sistema de paro/arranque del motor, desconecte los cables de batería negativo en ambas baterías.
- Siempre que almacene su vehículo o lo tenga fuera de servicio durante más de dos semanas, haga funcionar el sistema de aire acondicionado con el vehículo en ralentí durante cinco minutos con un ajuste en aire fresco y el ventilador en alta. Esto asegurará una lubricación adecuada

del sistema a fin de minimizar la probabilidad de daños al compresor cuando el sistema se arranque de nuevo.

- Si requiere asistencia para desconectar el sistema de batería, acuda a un distribuidor autorizado.

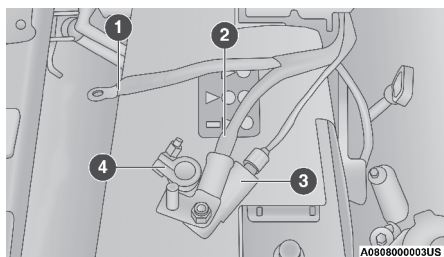

Desconexión del cable de la batería

- | | |
|---|---|
| 1 — Cable negativo de batería suplementaria | 3 — Terminal negativa de la batería principal |
| 2 — Cable negativo de batería principal | 4 — Sensor inteligente de batería (IBS) |

NOTA:

- Para almacenar el vehículo, debe aislar el punto de conexión de la batería negativa, así como la terminal del poste de la batería principal, como se muestra en la imagen, para desconectar ambas baterías. Si requiere de asistencia para desconectar el sistema de batería, acuda a su distribuidor autorizado.
- No desconecte el sensor inteligente (IBS), o el sistema de paro/arranque del motor podría no funcionar hasta por 24 horas, debido a que el sensor IBS se encontrará en modo de "reaprendizaje" al reconectarse.

CARROCERÍA

Protección de la carrocería y la pintura contra la corrosión

Los requisitos para el cuidado de la carrocería varían de acuerdo a las zonas geográficas y al uso. Los químicos que hacen los caminos transitables en hielo o nieve, y los que se rocían en los árboles y superficies del camino durante otras temporadas, son altamente corrosivos en el metal de su vehículo. Estacionar su vehículo en el exterior, lo cual lo expone a contaminantes transportados por el aire, las superficies de camino sobre las que el vehículo funciona, el clima extremadamente caliente o frío, y otras condiciones extremas, tendrán un efecto negativo en la pintura, las molduras metálicas y la protección debajo de la carrocería.

Las siguientes recomendaciones de mantenimiento le permitirán obtener el máximo beneficio de la resistencia a la corrosión con la que está dotado su vehículo.

¿Qué es lo que produce la corrosión?

La corrosión es resultado del deterioro o desgaste de la pintura y los recubrimientos protectores de su vehículo.

Las causas más comunes de esto son:

- La acumulación de sal, suciedad y humedad del camino.
- El impacto de piedras y grava.
- Insectos, savia y alquitrán de los árboles.
- Sal en el aire en las localidades cercanas a la costa del mar.
- Lluvia contaminada y/o contaminantes industriales.

Mantenimiento de carrocería y parte inferior

Limpieza de los faros

Su vehículo está equipado con faros y luces de niebla (si así está equipado) plásticas que son más livianos y menos susceptibles a quebrarse por golpes de piedras en comparación con los faros de cristal.

El plástico no resiste los rayones como el cristal y por lo tanto se deben realizar procedimientos de limpieza diferentes.

Para reducir la posibilidad de rayar las lentes y mermar la salida de luz, evite frotarlos con un paño seco. Para quitar la mugre del camino, lávelos con una solución de jabón suave y después enjuáguelos.

No use componentes de limpieza abrasivos, solventes, lana de acero u otros materiales agresivos para limpiar las lentes.

Preservando carrocería

Lavado

- Lave su vehículo periódicamente. Siempre lave su vehículo en la sombra, usando Lavador de carros de Mopar® o un jabón suave para lavar carros, y enjuague bien los tableros con agua limpia.
- Si los insectos, el alquitrán u otros depósitos similares se han acumulado en su vehículo, use removedor de insectos y alquitrán Mopar® Super Kleen para quitarlos.
- Use la cera limpiadora Mopar® para quitar películas y manchas del camino y proteger el acabado de pintura. Procure nunca rayar la pintura.
- Evite usar compuestos abrasivos y máquinas pulidoras que puedan mermar el brillo o adelgazar el acabado de la pintura.

¡PRECAUCIÓN!

- No use materiales abrasivos o limpiadores fuertes como lanas de acero o arenas de limpieza que rayarán el metal y la superficie pintada.
- El uso de lavadoras que excedan los 8,274 kPa (1,200 psi) pueden dañar o quitar la pintura y etiquetas.

Cuidado especial

- Si usted conduce sobre caminos salinos o polvorientos o cerca del océano, lave el chasis por lo menos una vez al mes.
- Es importante que los orificios de drenado en los bordes inferiores de las puertas, paneles inferiores y de la cajuela se mantengan limpios y abiertos.
- Si usted detecta despostilladas o rayones en la pintura, hágalas retocar de inmediato. El costo de dichas reparaciones se considera responsabilidad del propietario.
- Si su vehículo se ha dañado debido a un accidente o una causa similar que destruya la pintura y el recubrimiento protector, haga que su vehículo sea reparado tan pronto como sea posible. El costo de dichas reparaciones se considera responsabilidad del propietario.
- Si transporta carga especial como sustancias químicas, fertilizantes, sal para deshielo, etc., compruebe que dichos materiales estén bien empacados y sellados.
- Si conduce demasiado sobre caminos con grava, procure usar protectores contra lodo o piedras detrás de cada rueda.
- Use pintura de retoque Mopar® sobre los rayones tan pronto como sea posible. Su distribuidor autorizado tiene la pintura de retoque igual a la del color de su vehículo.

Cuidado de la apariencia para modelos con toldo de lona

Para mantener la apariencia del interior y la parte superior de su vehículo, siga las siguientes precauciones:

- Evite dejar su vehículo estacionado con el toldo abajo, ya que la exposición al sol o a la lluvia puede dañar la vestidura interior.
- No use limpiadores fuertes o agentes blanqueadores en el material del toldo, ya que pueden dañarlo.
- No use limpiadores fuertes o agentes blanqueadores sobre el material superior, ya que pueden producirse daños.
- No permita que ningún limpiador de vinilo escurra hacia abajo y se seque sobre la pintura, dejando una raya.
- Después de limpiar el toldo de lona de su vehículo, asegúrese siempre de que esté completamente seco, antes de bajarlo.
- Sea especialmente cuidadoso cuando lave las ventanas, siguiendo las instrucciones de "Cuidado de las ventanas del toldo de lona".

Lavado: Use siempre jabón suave, agua tibia y cepillo con cerdas suaves. Si se requiere una limpieza extra, use un limpiador de espuma suave sobre el toldo completo, pero apoye el toldo por abajo.

Enjuagado: Asegúrese de retirar todos los residuos del limpiador, enjuagando el toldo cuidadosamente con agua limpia. Recuerde dejar que el toldo seque, antes de bajarlo.

¡PRECAUCIÓN!

El no seguir estas indicaciones podría ocasionar daños por el agua en el interior, moho o manchas en el toldo:

- Evite los lavados de autos con alta presión, ya que puede dañar la parte superior de material. Pueden producirse arañazos en las ventanas y acumulación de cera.
- Se recomienda que el toldo esté libre de agua antes de abrirlo. Operar el toldo, abrir una puerta o abrir una ventana mientras el toldo está húmedo puede permitir el paso de agua al interior.
- Tenga cuidado al lavar el vehículo, la presión del agua dirigidas a los sellos puede causar que el agua se introduzca al interior del vehículo.
- Tenga cuidado al manipular y almacenar los paneles del toldo removible ya que podría dañar los sellos y esto puede causar que el agua se introduzca al interior.
- El panel frontal (s) debe estar en la posición correcta para garantizar el sellado. Una instalación incorrecta puede ocasionar que se introduzca agua en el interior del vehículo.
- Evite (en lo posible) estacionar el vehículo bajo árboles; remueva inmediatamente las resinas vegetales ya que secas, solo pueden quitarse con productos abrasivos y/o puliendo, que no es nada recomendable y que puede alterar el típico opaco de la pintura.
- No use el líquido lavador de parabrisas para limpiar el medallón y el parabrisas, diluya con 50% de agua mínimo. Solo use el lavador puro cuando sea estrictamente necesario debido a las condiciones de la temperatura.

Cuidado de las ventanas del toldo de lona

El toldo de lona de su vehículo tiene ventanas de plástico plegables, las cuales se pueden rayar a menos que se tenga especial cuidado siguiendo estas indicaciones:

- Nunca use un trapo seco para quitar el polvo. En su lugar, use una tela de algodón suave humedecida con agua limpia fría o tibia y limpie horizontalmente la ventana, no hacia arriba ni hacia abajo. El limpiador Mopar® para ventanas de plástico las limpiará perfectamente sin rayarlas. Elimine las rayas finas de las ventanas para mejorar la visibilidad y la protección "UV" (ultra violeta) y ayudar a evitar que se pongan amarillas.
- Cuando lo lave, nunca use agua caliente o algo más fuerte que el jabón suave. Nunca use solventes como el alcohol o agentes limpiadores fuertes.
- Enjuague siempre cuidadosamente con agua fría y después limpie con una tela limpia, suave y ligeramente húmeda.
- Cuando quite escarcha, nieve o hielo nunca use un raspador o químicos para deshielo. Use sólo agua tibia si debe limpiar la ventana rápidamente.
- Después de conducir fuera del camino, la suciedad (arena, lodo, polvo o sal) tiene un gran impacto en la operación de los cierres. Algunas ocasiones la conducción normal en el camino, así como el lavado del vehículo

pueden también afectar la operación de los cierres. Para que los cierres de las ventanas se mantengan funcionando correctamente estos deben ser limpiados y lubricados periódicamente. Use limpiador y lubricante Mopar® para cierres. Antes de utilizarlo asegúrese de que los dientes de los cierres estén limpios de arena, lodo o cualquier otro material. Limpie ambos lados del cierre. Lave ambos lados del cierre con agua y séquelos. Si experimenta que el cierre se atora aplique las veces que sea necesario lubricante hasta que corra libremente.

- Nunca pegue calcomanías, etiquetas engomadas o cualquier cinta a las ventanas. Los adhesivos son difíciles de retirar y pueden dañar las ventanas.

INTERIORES

Información de seguridad de alfombras

Utilice siempre alfombras diseñadas para adaptarse a su vehículo. Utilice únicamente alfombras que no interfieran con el funcionamiento de los pedales. Solo opere el vehículo cuando la alfombra esté firmemente sujeta por los ojales para que no se salga de su posición e interfiera con los ensambles de los pedales o perjudique la operación segura de su vehículo de otras maneras.

¡ADVERTENCIA!

- Si maneja el vehículo sin la alfombra en su lugar, el piso se calentará y hay riesgo de quemaduras.
- Unos ojales mal colocados, dañados o doblados pueden hacer que su alfombra interfiera con los pedales del acelerador, freno o embrague y cause una pérdida de control del vehículo. Para evitar LESIONES GRAVES o LA MUERTE: SIEMPRE sujete firmemente su alfombra usando los ojales.
- SIEMPRE asegúrese de que los objetos no puedan caer o deslizarse dentro del área del piso del lado del conductor cuando el vehículo está en movimiento. Los objetos pueden quedar atrapados debajo de los pedales del acelerador, freno o embrague y pueden causar la pérdida de control del vehículo.
- NUNCA coloque ningún objeto debajo de la alfombra (por ejemplo, toallas, llaves, etc.). Estos objetos pueden cambiar la posición de la alfombra y pueden causar interferencia con los pedales del acelerador, freno o embrague.
- SOLO instale una alfombra diseñada para adaptarse a su vehículo. NUNCA instale alfombras que no se puedan sujetar y asegurar correctamente a su vehículo. Si es necesario reemplazar la alfombra, utilice únicamente una alfombra aprobada por el fabricante para la marca, el modelo y el año específicos de su vehículo.
- Si la alfombra del vehículo ha sido removida y reinstalada, siempre fije correctamente la alfombra al piso y verifique que los sujetadores de la alfombra del piso estén asegurados a la alfombra del vehículo. Presione completamente cada pedal para verificar si hay interferencia con los pedales del acelerador, freno o embrague y luego vuelva a instalar las alfombras.

Retiro de las alfombras

Alfombras delanteras

1. Retire los sujetadores delanteros.

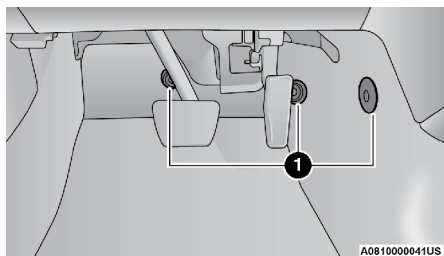

Alfombra delantera

- 1 — Sujetadores

2. Tire la alfombra hacia afuera de adelante hacia atrás.

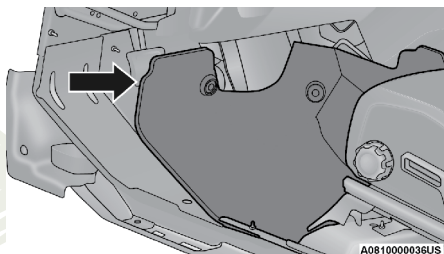

Alfombra delantera tirada hacia afuera

3. Retire los sujetadores debajo del asiento delantero. Primero los de la alfombra trasera y luego los de la alfombra delantera.

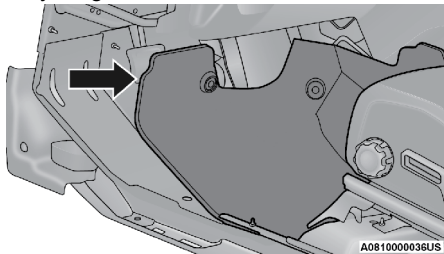

División de la alfombra delantera y trasera

4. Bajo la parte trasera del asiento delantero, abra la división de la alfombra y luego tire hacia afuera la orilla trasera y deslice la alfombra hacia el frente (no retire los arneses debajo del asiento).

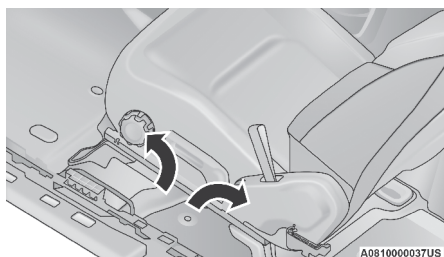

Parte baja del asiento delantero

1 — Arnés

2 — División de la alfombra

- Finalmente abra la división de la alfombra alrededor del sujetador del asiento y luego retire los dos últimos sujetadores.
- Cuando reinstale la alfombra, por favor siga estos pasos en orden inverso asegurándose que la alfombra se pliegue correctamente en el pozo de los pies, pilar B, y consola; y abroche los sujetadores.

Alfombra trasera

- Retire los sujetadores bajo el asiento delantero (uno a la izquierda y otro a la derecha).

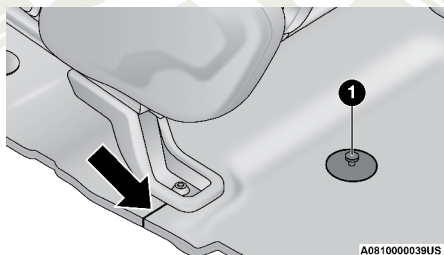

División de la alfombra

1 — Sujetador

- Luego tire de la alfombra hacia afuera y hacia atrás, luego abra la división de la alfombra alrededor de los sujetadores de los asientos delanteros.
- Retire el compartimento de almacenamiento trasero bajo el asiento (si así está equipado) retirando los 4 tornillos que lo fijan al piso.
- Retire los sujetadores del compartimento trasero del piso, que está sujeto por clips o grapas.
- Retire el gato y herramientas girando el tornillo de mariposa en el sentido contrario a las manecillas del reloj, retire el tornillo de mariposa y levante todo el ensamble fuera de la parte inferior del asiento.

6. Levante la alfombra de los sujetadores traseros (uno a la izquierda y otro a la derecha)

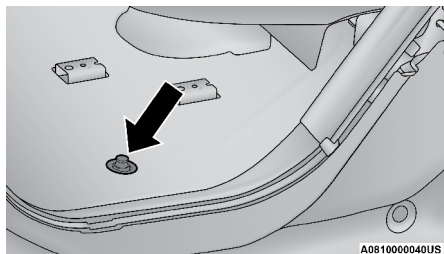

Sujetadores traseros

7. Retire la alfombra del vehículo
8. Cuando reinstale la alfombra, por favor siga estos pasos en orden inverso asegurándose que la alfombra se pliegue correctamente en el pozo de los pies, pilar B, y consola; y abroche los sujetadores.

Asientos y piezas tapizadas

Utilice Mopar Total Clean para limpiar la tapicería y alfombrado del vehículo.

¡ADVERTENCIA!

No utilice solventes volátiles con fines de limpieza. Muchos son potencialmente inflamables, y si son usados en áreas cerradas pueden provocar daño respiratorio.

Mantenimiento del cinturón de seguridad

¡PRECAUCIÓN!

No blanquee, tiña o limpie los cinturones con solventes químicos o limpiadores abrasivos. Esto debilitará la tela. El daño causado por el sol también debilita la tela.

Si se deben limpiar los cinturones, use el Total clean de Mopar®, una solución de jabón neutro o agua tibia. No quite los cinturones del automóvil para lavarlos. Seque con un paño suave.

Reemplace los cinturones de seguridad si están deshilachados o desgastados, o si las hebillas no funcionan correctamente.

¡ADVERTENCIA!

Un cinturón de seguridad deshilachado o desgastado, puede rasgarse por completo en un accidente y dejarlo sin protección alguna. Inspeccione el sistema de cinturones de seguridad periódicamente en busca de cortes, desgaste o partes sueltas. Las partes dañadas deben ser reemplazadas inmediatamente. No desarme o modifique el sistema. Si su vehículo se ve involucrado en una colisión, o si tiene preguntas sobre las condiciones del cinturón de seguridad o del retractor, lleve su vehículo a un distribuidor autorizado o a un centro autorizado del Programa de atención de colisiones certificado por Stellantis para que lo inspeccionen.

Piezas plásticas y pintadas

Utilice Mopar® Total Clean para limpiar la tapicería vinílica.

¡PRECAUCIÓN!

- El contacto directo de aromatizantes, repelentes de insectos, lociones o líquido para las manos, en las piezas plásticas, pintadas o en superficies decoradas al interior pueden causar daño permanente. Limpie inmediatamente.
- El daño por estos productos, no está cubierto por la garantía de su vehículo.

Limpieza de los plásticos del módulo de instrumentos

Las lentes al frente de los instrumentos en este vehículo están moldeadas con plástico transparente. Cuando limpie las lentes, tenga cuidado de no rayar el plástico.

Limpiar con un paño suave húmedo. Se puede usar una solución de jabón suave, pero no use limpiadores abrasivos o con alto contenido de alcohol. Si usa jabón, límpielo con un paño húmedo limpio. Seque con un paño suave.

Limpieza de la tapicería de piel

Limpieza total de Mopar® es específicamente recomendado para la tapicería de piel.

Su tapicería de piel puede conservarse mejor si la limpia periódicamente con un paño suave y húmedo. Pequeñas partículas de polvo pueden dañar la piel y se deben eliminar lo más rápido posible con una tela húmeda. Las manchas persistentes se pueden eliminar fácilmente con un paño suave y Limpieza total Mopar®. Debe tener cuidado y evitar enjuagar su tapicería de piel con cualquier líquido. No utilice diluyentes, aceite, líquidos de limpieza, solventes, detergentes o limpiadores a base de amoníaco para limpiar su tapicería de piel. No se requiere aplicar acondicionadores de piel para conservar el estado original.

NOTA: Si el color de la piel es claro, tiende a mostrar cualquier material extraño, suciedad y transferencia de colorante de tela más que colores más oscuros. La piel está diseñada para una fácil limpieza y Stellantis recomienda aplicar, cuanto sea necesario, con un paño suave Limpieza total cuidado de piel Mopar a los asientos.

¡PRECAUCIÓN!

No use alcohol o productos a base de alcohol para limpiar la tapicería/piel de los asientos, puede dañarlos.

Superficies de cristal

Todas las superficies de cristal deben limpiarse periódicamente con limpiador de vidrios Mopar® o cualquier otro limpiador de vidrios doméstico. Nunca use un limpiador de tipo abrasivo. Tenga precaución cuando limpie el lado interno de la ventana trasera equipada con desempañadores eléctricos, o la ventana del cuarto trasero derecho que está equipada con la antena del radio. No use raspadores u otros instrumentos filosos que puedan rayar los elementos.

Cuando limpie el espejo retrovisor, rocíe el limpiador sobre la toalla o trapo que esté usando. No rocíe el limpiador directamente sobre el espejo.



ESPECIFICACIONES TÉCNICAS

CONTENIDO

■	NÚMERO DE IDENTIFICACIÓN DEL VEHÍCULO	527
■	SISTEMA DE FRENOS	527
■	ESPECIFICACIONES DE APRIETE Y LLANTAS.....	527
•	Especificaciones de apriete.....	527
■	REQUERIMIENTOS DE COMBUSTIBLE	528
•	Motor 3.6 L	529
•	Gasolina reformulada (en regiones donde aplique)	529
•	Materiales adicionados al combustible	
	(en regiones donde aplique)	529
•	Gasolina/mezclas oxigenadas (en lugares donde aplique).....	529
•	NO use de E-85 en vehículos sin combustible flexible (en regiones donde aplique)	530
•	Modificaciones del sistema de combustible para CNG y LP.....	530
•	MMT en la gasolina (en lugares donde aplique)	530
•	Precauciones del sistema de combustible	530
•	Advertencias sobre el monóxido de carbono	531
■	CAPACIDAD DE FLUIDOS	531
■	FLUIDOS RECOMENDADOS, LUBRICANTES Y	
	PARTES GENUINAS	532
•	Motor	532
•	Chasis	533

NÚMERO DE IDENTIFICACIÓN DEL VEHÍCULO

El número de identificación del vehículo (VIN) se encuentra en la esquina del pilar A y es visible desde el exterior del vehículo a través del parabrisas.

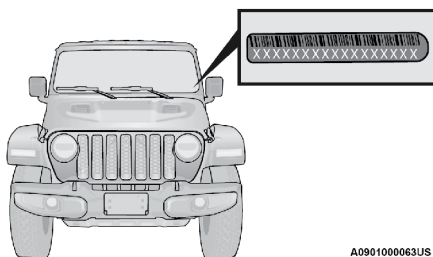

Ubicación del VIN

NOTA: En ningún caso el propietario de este vehículo deberá remover o alterar el VIN, a efecto de evitar sanciones legales.

SISTEMA DE FRENOS

El vehículo está equipado con un sistema dual de frenos. En caso de que se pierda la asistencia de vacío por alguna razón (por ejemplo, repetidas aplicaciones del freno con el motor apagado), aún así, los frenos continuarán funcionando. Sin embargo, usted percibirá un incremento substancial en el esfuerzo de frenado para detener el vehículo y el potencial encendido de la luz de advertencia de frenos.

Si cualquiera de los dos sistemas hidráulicos pierde su capacidad normal, el sistema restante todavía funcionará con cierta pérdida general de efectividad de frenado. Sin embargo, el esfuerzo requerido para frenar el vehículo será mucho mayor al apreciado cuando el sistema opera de forma correcta.

ESPECIFICACIONES DE APRIETE Y LLANTAS

El adecuado apriete de la tuerca/tornillo es muy importante para asegurarse que la rueda está instalada correctamente en el vehículo. Cada vez que la rueda se ha quitado y vuelto a instalar en el vehículo las tuercas/tornillos deben apretarse con un torquímetro calibrado.

Especificaciones de apriete

Torsión de la tuerca/perno	Tamaño de la tuerca/perno**	Tamaño de la toma de la tuerca/perno
176 N•m (130 lb-pie).	M14 x 1.50 mm	22 mm

** Use solamente las tuercas/pernos recomendadas por Stellantis y limpie o retire cualquier suciedad o aceite antes de apretar.

Inspeccione la superficie de montaje de la rueda antes del montaje de la llanta y remueva cualquier corrosión o partículas sueltas.

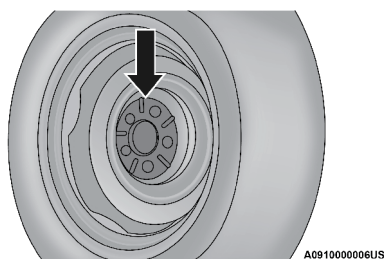

Superficie de montaje de la rueda

Apriete alternadamente las tuercas/pernos en forma de estrella hasta que cada tuerca/perno la haya apretado dos veces. Asegúrese que el adaptador se encuentre acoplado por completo al perno/tuerca (no lo inserte a medias).

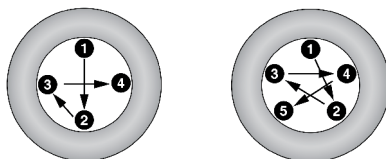

Patrones de torsión

Después de 40 km (25 millas) checar la tuerca/perno para asegurar que todas las tuercas/pernos estén correctamente asentadas contra la llanta.

¡ADVERTENCIA!

Para evitar el riesgo de forzar el vehículo con el gato, no apriete las tuercas/tornillos totalmente hasta que el vehículo ha sido bajado. Si no se siguen estas advertencias podrían producirse lesiones personales.

REQUERIMIENTOS DE COMBUSTIBLE

Mientras opere con gasolina con el número de octanaje requerido oír detonaciones de ignición ligeras no son perjudiciales para su motor. Sin embargo, si se escuchan detonaciones fuertes en el motor vea a su distribuidor autorizado inmediatamente. Usar gasolina con número de octanaje menor al recomendado puede causar fallas al motor que pueden no estar cubiertas por la garantía limitada de su vehículo nuevo.

La gasolina de baja calidad puede ocasionar problemas como arranque difícil, paro y marcha irregular. Si experimenta estos síntomas, antes de considerar llevar su vehículo a servicio, le recomendamos cambiar de gasolinera antes de probar con gasolina Premium o una combinación de gasolina Magna y Premium.

Motor 3.6 L



Este motor está diseñado para cumplir con todos los reglamentos de emisiones y para proveer un excelente desempeño y rendimiento de combustible, con el uso de gasolina regular (Magna, sin plomo y de alta calidad). El uso de gasolina Premium no es recomendable ya que no aporta ningún beneficio sobre la gasolina regular (Magna) en estos motores.

Gasolina reformulada (en regiones donde aplique)

Muchas áreas requieren el uso de gasolina menos contaminantes conocidas como "Gasolina reformulada". La gasolina reformulada contiene oxígenantes, además de que está especialmente mezclada para reducir las emisiones del vehículo y mejorar la calidad del aire.

Se recomienda el uso de gasolina reformulada. La gasolina reformulada correctamente mezclada brindan un excelente desempeño y durabilidad de los componentes del motor y del sistema de combustible.

Materiales adicionados al combustible (en regiones donde aplique)

Se recomiendan la gasolina con aditivos estables, detergentes y anticorrosivos. El uso de gasolinas que tienen estos aditivos ayudará a mejorar la economía de combustible, reducir las emisiones y mantener el rendimiento del vehículo.



Gasolinas detergentes designadas TOP TIER contienen un mayor nivel de detergentes que ayudan más a la minimización de depósitos en el motor. Cuando esté disponible, se recomienda el uso de gasolina detergente Top Tier. Visite

www.toptiergas.com para una lista de gasolineras que expenden gasolinas detergentes TOP TIER.

El uso indiscriminado de productos de limpieza del sistema de combustible debe ser evitado. Muchos de estos materiales destinados para la eliminación de la goma y barniz pueden contener disolventes activos o ingredientes similares. Estos pueden dañar la junta del sistema de combustible y materiales de diafragma.

Gasolina/mezclas oxigenadas (en lugares donde aplique)

Algunos proveedores de combustible mezclan la gasolina sin plomo con oxigenantes tales como el etanol.

¡PRECAUCIÓN!

NO use gasolina que contenga Metanol o gasolina que contengan más del 15% de etanol (E-15). El uso de estas mezclas puede provocar problemas de arranque y manejabilidad, daños críticos a los componentes del sistema de combustible, las emisiones exceden los estándares y/o que se encienda la luz de advertencia de mal funcionamiento. Las bombas de combustible deben indicar claramente si contienen más del 15% de etanol.

Los problemas que se generen por el uso de mezclas de metanol o gasolina con más del 15% de etanol (E-15) no son responsabilidad del fabricante y no están cubiertos por la Garantía Limitada de Vehículo Nuevo.

NO use de E-85 en vehículos sin combustible flexible (en regiones donde aplique)

Los vehículos sin la opción de combustible flexible son compatibles con gasolina que contenga hasta 15% de etanol (E15). La gasolina con un contenido mayor de etanol puede anular la garantía del vehículo.

Si un vehículo que no cuenta con la opción de combustible flexible se carga de modo inadvertido con combustible E-85, el motor presentará algunos o todos los síntomas siguientes:

- Funciona de un modo deficiente.
- Se encenderá la "Luz de indicación de mal funcionamiento" del OBD II.
- Desempeño deficiente del motor.
- Deficiente arranque y manejabilidad en frío.
- Se aumenta el riesgo de corrosión de componentes del sistema de combustible.

Modificaciones del sistema de combustible para CNG y LP

Las modificaciones que permitan al motor operar con gas natural comprimido (CNG) o propano líquido (LP) pueden provocar daño al motor, sistema de emisiones y componentes del sistema de combustible. Los problemas originados por el uso de CNG o LP no son responsabilidad del fabricante y pueden anular la garantía de su vehículo.

MMT en la gasolina (en lugares donde aplique)

El MMT (tricarbonilo metilciclopentadienilo de manganeso) es un aditivo metálico que contiene manganeso y que se mezcla con algunas gasolinas para incrementar el octanaje. La gasolina que se mezcla con MMT no brinda mayores ventajas de desempeño que la gasolina con el mismo octanaje sin MMT. En algunos vehículos la gasolina mezclada con MMT reduce la vida de las bujías y el desempeño del sistema de emisiones. El fabricante recomienda que utilice la gasolina sin MMT en su vehículo. Puesto que en la bomba de la gasolinera puede no estar indicado el contenido de MMT, debe preguntarle al vendedor de gasolina si la gasolina contiene MMT.

Precauciones del sistema de combustible

¡PRECAUCIÓN!

Tome en cuenta estos lineamientos para mantener el desempeño de su vehículo:

- El uso de gasolina con plomo está prohibido por la ley Federal. Usar gasolina con plomo puede afectar el desempeño del motor y dañar el sistema de control de emisiones.

¡PRECAUCIÓN!

- Un mal funcionamiento del motor, de la ignición o ciertos combustibles, pueden ocasionar sobrecalentamiento en el convertidor catalítico. Si percibe un olor a quemado picante o un poco de humo claro, su motor puede estar funcionando mal y puede requerir servicio de inmediato. Consulte a su distribuidor autorizado para que le den servicio al vehículo.
- No se recomienda el uso de aditivos para combustible que se venden para mejorar el octanaje. La mayoría de estos productos contienen altas concentraciones de metanol. Los daños al sistema de combustible o los problemas de desempeño del vehículo ocasionados por tales combustibles o aditivos no son responsabilidad del fabricante y no están cubiertos por la Garantía de Vehículo Nuevo.

NOTA: Alterar intencionalmente los sistemas de control de emisiones es motivo de sanciones civiles que se imputarán en su contra.

Advertencias sobre el monóxido de carbono**¡ADVERTENCIA!**

El monóxido de carbono (CO) de los gases de escape es mortal. Tome en cuenta las siguientes precauciones para evitar el envenenamiento por monóxido de carbono:

- No respire los gases de escape. Contienen monóxido de carbono, un gas incoloro e inodoro que puede ser mortal. Nunca haga funcionar el motor en un área cerrada, como un garaje y nunca se quede sentado en un vehículo estacionado con el motor funcionando por mucho tiempo. Si el vehículo está detenido en un área abierta con el motor funcionando durante más de un período corto, ajuste el sistema de ventilación para forzar aire fresco del exterior dentro del vehículo.
- Protéjase contra el monóxido de carbono dando el mantenimiento apropiado. Haga que se inspeccione el sistema de escape cada vez que se levante el vehículo. Haga que se repare inmediatamente cualquier condición anormal. Hasta que se repare, conduzca con todas las ventanas laterales completamente abiertas.

CAPACIDAD DE FLUIDOS

	Métrica	US
Combustible (aproximado)		
Todos los modelos	83.0 litros	22 galones
Aceite de motor (con filtro)		
Motor 3.6L	4.7 litros	5.0 qts
Sistema de enfriamiento*		
Motor 3.6L (Refrigerante/anticongelante de motor Mopar®, 10 años 240,000 km/150,000 millas o equivalente)	12.3 litros	13.0 qts
*Incluye el calefactor y la botella recuperadora de refrigerante llenas a nivel MAX.		

FLUIDOS RECOMENDADOS, LUBRICANTES Y PARTES GENUINAS

Motor

Componente	Fluido, lubricante o parte original
Refrigerante del motor	Le recomendamos utilizar refrigerante/anticongelante de motor Mopar® Fórmula OAT, 10 años/ 240,000 km o 150,000 millas (Tecnología con Aditivos Orgánicos) o equivalente bajo los requerimientos de material estándar Stellantis MS.90032.
Aceite motor — 3.6L	Le recomendamos utilizar aceite de motor certificado por API SAE 0W-20. Requerimientos de material estándar Stellantis MS-6395 como MOPAR®. Refiérase al tapón de llenado del aceite para el grado SAE correcto.
Filtro de aceite motor	Le recomendamos que utilice un filtro de aceite de motor Mopar. Si el filtro de aceite de motor Mopar no está disponible, utilice únicamente filtros que cumplan o superen los requisitos de rendimiento del filtro SAE / USCAR-36.
Bujías	Le recomendamos utilizar bujías Mopar®
Selección de combustible — Motor 3.6L	87 octanos, Gasolina Regular (Magna)

¡PRECAUCIÓN!

- Si se mezclan refrigerantes de motor (anticongelantes) distintos a los refrigerantes de Tecnología Orgánica Aditiva (OAT), se puede dañar el motor y disminuir la protección contra la corrosión. El refrigerante OAT es diferente y no debe ser mezclado con el refrigerante de motor de Tecnología Aditiva Híbrida (HOAT). Si se introduce un refrigerante que no sea OAT (MS.90032) al sistema de enfriamiento en caso de emergencia, lave y reemplace con el refrigerante OAT especificado tan pronto como sea posible.
- No agregue sólo agua o productos anticongelantes base alcohol, no use productos antioxidantes adicionales que quizá no puedan ser compatibles con el refrigerante del radiador y puedan tapar el drenaje del radiador.
- Este vehículo no se ha diseñado para usarse con refrigerantes para motor (anticongelantes) a base de propilenglicol. No se recomienda el uso de refrigerantes de motor a base de propilenglicol.

Chasis

Componente	Fluido, lubricante o parte original
Transmisión Automática (si así está equipado)	Use solamente Líquido Mopar ZF para transmisiones de 8&9 velocidades ATF o su equivalente. El uso de otro fluido no adecuado puede afectar la función o rendimiento de la transmisión.
Transmisión Manual (si así está equipado)	Le recomendamos utilizar Líquido de transmisión automática Mopar ATF+4
Caja de transferencia	Le recomendamos utilizar Líquido de transmisión automática Mopar ATF+4
Diferencial del Eje delantero	Le recomendamos utilizar lubricantes de engranes y ejes Mopar® (SAE 75W-85) (API GL-5).
Diferencial del Eje trasero (M220 Código DRE/DRF)	Le recomendamos utilizar lubricantes de engranes y ejes Mopar® (SAE 75W-85) (API GL-5). Modelos equipados con diferencial de deslizamiento limitado Trac-Lok requieren de un aditivo modificador de fricción.
Cilindro maestro de frenos	Líquido para frenos Mopar® DOT3, SAE J1703. Si el líquido DOT 3.
Depósito de la dirección asistida	Le recomendamos utilizar líquido de bomba de la dirección eléctrica Mopar

ÍNDICE GENERAL

CONTENIDO

■ INFORMACIÓN IMPORTANTE	2
■ INTRODUCCIÓN	5
• BIENVENIDA.....	6
• CÓMO USAR ESTE MANUAL	7
- Símbolos clave.....	7
- Información esencial.....	7
- Símbolos.....	7
• ADVERTENCIA DE VOLCADURA.....	7
• CÁMPERS.....	8
• PRECAUCIONES Y ADVERTENCIAS.....	8
• MODIFICACIONES Y ALTERACIONES A SU VEHÍCULO	8
■ CARACTERÍSTICAS DE SU VEHÍCULO	10
• LLAVES.....	14
- Transmisor	14
• LLAVE SENTRY	18
• INTERRUPTOR DE IGNICIÓN	19
- Interruptor de ignición — Keyless Enter-N-Go™	19
• SISTEMA DE ARRANQUE REMOTO	
(SI ASÍ ESTÁ EQUIPADO).....	21
- Cómo utilizar el arranque remoto.....	21
- Para salir de la modalidad de arranque remoto y conducir el vehículo.....	22
- Sistemas de confort del arranque remoto	
(si así está equipado)	23
- Activación remota del limpiaparabrisas	
(si así está equipado).....	24
- Mensaje de cancelación del arranque remoto.....	24
- Para armar el sistema.....	25
- Para desarmar el sistema.....	25
- Rearmado del sistema	26
• PUERTAS.....	26

- Seguros manuales de las puertas	26
- Seguros de puerta eléctricos (si así está equipado).....	27
- Keyless Enter-N-Go™ - Entrada Pasiva	
(si así está equipado).....	28
- Bloqueo automático de puertas (si así está equipado).....	31
- Sistema de seguros para protección infantil — ...	
Puertas traseras.....	31
- Retiro de puertas delanteras.....	32
- Quitando las puertas traseras.....	37
- Kit de espejo de puerta cerrada (sí así está equipado)	39
• VOLANTE.....	51
- Columna de la dirección con ajuste de altura/telescópico.....	51
- Volante con calefacción (si así está equipado).....	52
- Ajuste manual de asientos delanteros	53
- Asiento trasero abatible 60/40	55
- Para abatir el asiento trasero.....	55
- Posición "Estadio" de los asientos traseros	57
- Asientos con calefacción (si así está equipado).....	58
- Descansabrazos central trasero (si así está equipado).....	59
• CABECERAS	59
- Cabeceras delanteras.....	59
- Cabeceras traseras.....	60
• CONSEJOS RÁPIDOS DE RECONOCIMIENTO DE VOZ (SI ASÍ ESTÁ EQUIPADO).....	62
- Introducción al Uconnect®	62
- Comandos básicos de voz.....	62
- Inicio.....	63
• ESPEJOS.....	64
- Espejo interior	64
- Espejo de atenuación automática (si así está equipado)	64
- Espejo de vanidad iluminado (si así está equipado).....	65
- Espejos exteriores	65
- Espejos con calefacción (si así está equipado).....	66
- Espejos eléctricos (si está equipado)	66

• PORTERO ELÉCTRICO DE LA COCHERA	66
(SI ASÍ ESTÁ EQUIPADO).....	66
- Antes de empezar la programación de HomeLink	67
- Borrar todos los canales de HomeLink®	67
- Identificando si tiene un dispositivo de código cambiante o no cambiante	67
- Programación del HomeLink® para un portero eléctrico de cochera	68
- Programación del HomeLink para dispositivos misceláneos.....	69
- Reprogramación de un sólo botón de HomeLink® (código cambiante)	69
• LUCES EXTERIORES	70
- Interruptor de los faros.....	70
- Luces de conducción diurna (si así está equipado).....	70
- Interruptor de luces altas o bajas.....	71
- Luces altas automáticas (si así está equipado).....	71
- Claxon óptico	71
- Faros automáticos (si así está equipado).....	72
- Recordatorio de luces encendidas.....	72
- Faros de niebla delanteros (si así está equipado).....	72
- Luces direccionales	72
- Asistencia en el cambio de carril (si así está equipado).....	73
- Luces del área de carga	73
• LUCES INTERIORES	73
- Luces de cortesía/lectura.....	73
- Control de atenuación del tablero de instrumentos	74
• LIMPIADORES Y LAVADORES DEL PARABRISAS	75
- Operación del limpiaparabrisas	75
- Sistema de limpiador intermitente.....	75
- Lavadores del parabrisas.....	76
- Característica de rocío.....	76
• CONTROLES DE CLIMA.....	76
- Descripción y funciones de los control automático del clima (si así está equipado).....	76
- Descripción de los controles del clima automático	77
- Reconocimiento de voz del clima	87
- Consejos de operación	88

• EQUIPAMIENTO INTERNO	89
- Almacenamiento	89
- Compartimiento de tornillos	92
- Controles USB/AUX (si así está equipado)	93
- Bocina inalámbrica Jeep® (si así está equipado).....	95
- Ubicación de la bocina inalámbrica Jeep.....	96
- Carga de dispositivos externos.....	97
- Toma de corriente eléctrica.....	102
- Inversor de corriente (si así está equipado).....	103
- Interruptores auxiliares (si así está equipado).....	104
• VENTANAS ELÉCTRICAS (SI ASÍ ESTÁ EQUIPADO).....	106
- Característica de descenso automático.....	107
- Ventana trasera deslizable (si así está equipado)	107
- Interruptor de bloqueo de ventana	108
- Ruido de viento	108
• TOLDOS JT (SI ASÍ ESTÁ EQUIPADO).....	108
- Herramientas proporcionadas.....	108
- Plegando el toldo de lona	109
- Levantamiento del toldo de lona	116
- Retiro del toldo de lona	120
- Instalación de toldo de lona	121
- Desmontaje del toldo de duro	123
- Instalación panel(es) delantero(s).....	126
- Desmontaje del toldo duro trasero.....	126
- Instalación del toldo duro trasero.....	129
- Sunrider® para toldo duro (si así está equipado).....	130
• MARCOS DE LA PUERTA (SI ESTÁ EQUIPADO CON TOLDO DE LONA).....	133
- Retiro del marco de puerta	134
- Instalación del marco de la puerta	135
• ABATIENDO EL PARABRISAS	136
- Abatimiento del parabrisas	137
- Levantamiento del parabrisas.....	140
• COFRE.....	141

- Para abrir el cofre	141
- Para cerrar el cofre	141
• COMPUERTA TRASERA	142
- Apertura de compuerta trasera	142
- Compuerta trasera de tres posiciones	142
- Cierre de la compuerta trasera	144
• SISTEMA DE AMARRE DE CARGA EN BATEA (SI ASÍ ESTÁ EQUIPADO).....	144
• CUBIERTA DEL ÁREA DE CARGA TRASERA (BATEA, SI ASÍ ESTÁ EQUIPADO)	145
- Instalación de la cubierta del área de carga	146
- Retiro de cubierta del área de carga.....	148
• CANASTILLA DE EQUIPAJE DEL TECHO (SI ASÍ ESTÁ EQUIPADO).....	150
■ TABLERO DE INSTRUMENTOS	152
• MÓDULO DE INSTRUMENTOS DE GASOLINA.....	153
- Descripciones del módulo de instrumentos	153
• PANTALLA DEL MÓDULO DE INSTRUMENTOS (SI ASÍ ESTÁ EQUIPADO).....	154
- Ubicación de la pantalla del módulo de instrumentos y controles.....	155
- Restablecer periodo de cambio del aceite (si así está equipado).....	156
- Pantalla Off Road+ (si así está equipado).....	157
- Elementos seleccionables de la pantalla del módulo de instrumentos	157
- Elementos del menú de la pantalla del módulo de instrumentos	158
- Mensaje del Ahorrador de batería/Modo de ahorro de batería - Acciones de reducción de carga eléctrica	162
(si así está equipado).....	
• LUCES DE ADVERTENCIAS Y MENSAJES.....	164
- Luces de advertencia rojas	164
- Advertencias de seguridad del vehículo	168
- Luces de advertencia amarillas	168
- Luces indicadoras de color verde	174
- Luces indicadoras de color blanco.....	175

- Luz indicadora de color azul	176
• SISTEMA DE DIAGNÓSTICO A BORDO – OBD II.....	176
- Seguridad cibernética del sistema de diagnóstico a bordo (OBD II).....	177
• PROGRAMAS DE MANTENIMIENTO DE INSPECCIÓN DE EMISIONES	178
■ ARRANQUE Y OPERACIÓN	179
• PROCEDIMIENTOS DE ARRANQUE	182
- Transmisión manual (si así está equipado)	182
- Transmisión automática (si así está equipado)	182
- Arranque normal	182
- Climas extremadamente fríos	
(por debajo de -22°C o -30°F)	186
- Si el motor no arranca.....	186
- Después del arranque.....	187
• CALENTADOR DEL BLOQUE DE MOTOR	
(SI ASÍ ESTÁ EQUIPADO).....	187
• RECOMENDACIONES PARA EL ASENTAMIENTO ... DEL MOTOR.....	187
• FRENO DE ESTACIONAMIENTO	188
• TRANSMISIÓN MANUAL (SI ASÍ ESTÁ EQUIPADO).....	189
- Cambios de velocidad.....	190
- Velocidades de cambio recomendadas	191
- Cambios de velocidad descendentes	191
- Máxima velocidad recomendada para cambios descendentes	192
• TRANSMISIÓN AUTOMÁTICA (SI ASÍ ESTÁ EQUIPADO).....	192
- Interbloqueo de la ignición	193
- Sistema de interbloqueo entre el freno y los cambios de la transmisión.....	194
- Transmisión automática de ocho velocidades	194
• OPERACIÓN DE TRACCIÓN EN LAS 4 RUEDAS	200
- Caja de transferencia de cuatro posiciones	
(si así está equipado).....	200
- Caja de transferencia de cinco posiciones	
(si así está equipado).....	203

- Eje trasero Trac-Lok (si así está equipado)	206
- Bloqueo del eje delantero y trasero (Tru-Lok, si así está equipado)	206
- Bloqueo del eje trasero (Tru-Lok, si así está equipado)	207
- Desconexión electrónica de la barra estabilizadora (si así está equipado).....	208
- Off Road+ (si así está equipado).....	210
• DIRECCIÓN ELECTRO-HIDRÁULICA	211
• SISTEMA DE PARO/ARRANQUE DE MOTOR — TRANSMISIÓN AUTOMÁTICA (STOP/START, SI ASÍ ESTÁ EQUIPADO).....	212
- Modo automático	213
- Posibles razones de ausencia de apagado automático del motor (Autostop)	213
- Arrancar el motor mientras se encuentra en modo de apagado automático (Autostop).....	214
- Para desactivar el sistema de Paro/Arranque del motor manualmente (si así está equipado).....	215
- Para activar el sistema de Paro/Arranque del motor manualmente	215
- Falla del sistema	215
• SISTEMA DE PARO/ARRANQUE DE MOTOR — TRANSMISIÓN MANUAL (STOP/START, SI ASÍ ESTÁ EQUIPADO).....	215
- Modo automático	216
- Posibles razones de ausencia de apagado automático del motor (Autostop)	217
- Arrancar el motor mientras se encuentra en modo de apagado automático (Autostop).....	217
- Para desactivar el sistema de Paro/Arranque del motor manualmente (si así está equipado).....	218
- Para activar el sistema de Paro/Arranque del motor manualmente	219
- Falla del sistema	219
• CONTROLES ELECTRÓNICOS DE VELOCIDAD (SI ASÍ ESTÁ EQUIPADO).....	219
- Control de cruceo adaptable (ACC, si así está equipado).....	222
• SISTEMA DE AYUDA TRASERA/DELANTERA PARA ESTACIONARSE, PARKSENSE (SI ASÍ ESTÁ EQUIPADO).....	235
- Sensores del sistema ParkSense	235
- Pantalla del Sistema ParkSense®	236

-	Habilitación y deshabilitación del sistema ParkSense®	238
-	Servicio al sistema de ayuda para estacionarse ParkSense® ..	238
-	Limpieza del sistema ParkSense®	239
-	Precauciones al usar el sistema ParkSense®	239
•	CÁMARA TRASERA DE REVERSA PARKVIEW	
	(SI ASÍ ESTÁ EQUIPADO).....	241
-	Vista con aumento	243
•	AGREGANDO COMBUSTIBLE	245
-	Tapón de llenado de combustible	245
-	Mensaje de tapón de combustible suelto.....	246
•	CARGA DEL VEHÍCULO	247
-	Etiqueta de certificación.....	247
•	ARRASTRE DE REMOLQUES.....	248
-	Definiciones comunes de remolque.....	249
-	Clasificación de soportes para remolque.....	252
-	Peso del remolque (rango de peso máximo del remolque)	252
-	Peso del remolque y de la punta de enganche	254
-	Requerimientos de arrastre	254
-	Consejos de arrastre.....	257
•	REMOLQUE RECREATIVO (DETRÁS DE UN CAMPER, ETC.)....	258
-	Arrastre de este vehículo detrás de otro vehículo	258
-	Remolque recreacional - modelos con tracción en las cuatro ruedas	259
•	CONSEJOS DE CONDUCCIÓN.....	261
-	Consejos para la conducción sobre pavimento	261
-	Consejos para conducir fuera del camino.....	261
■	MULTIMEDIA	271
•	RADIOS UCONNECT® (SI ASÍ ESTÁ EQUIPADO)	273
•	SEGURIDAD CIBERNÉTICA.....	273
•	AJUSTES DEL UCONNECT (SI ASÍ ESTÁ EQUIPADO)	274
-	Funciones Programables por el Usuario.....	275
-	Configuración Uconnect 4 con pantalla de 7" / Uconnect 4/4C/4C NAV con pantalla de 8.4".....	275
•	INTRODUCCIÓN A UCONNECT	286
-	Vista general del sistema.....	286

- Barra de menú personalizable (si así está equipado).....	288
• MODOS UCONNECT	290
- Controles de audio en el volante (si así está equipado).....	290
- Modo radio	291
- Modo Media	303
- Modo teléfono	307
- Funciones De Llamada	316
• ANDROID AUTO™ & APPLE CARPLAY®	
(SI ASÍ ESTÁ EQUIPADO).....	324
- Android Auto™	324
- Apple CarPlay®	327
- Consejos y trucos Android Auto™ y Apple CarPlay®	329
• SERVICIOS CONECTADOS DEL VEHÍCULO	
(SI ASÍ ESTÁ EQUIPADO).....	330
- ¿Mi vehículo se encuentra siempre conectado?	330
- Introducción a los servicios conectados del vehículo	330
- Comenzando con los servicios conectados de su vehículo.....	332
- Usando el SiriusXM Guardian™ (si así está equipado).....	334
- Administración de su cuenta de SiriusXM Guardian™	350
- Preguntas frecuentes.....	350
- Recolección de datos y privacidad	356
• OPERACIÓN DEL RADIO Y TELÉFONOS CELULARES	357
• PÁGINAS OFF ROAD (SI ASÍ ESTÁ EQUIPADO)	357
- Barra de estado de las Páginas Off Road	358
- Tren motriz.....	358
- Medidores de accesorios.....	359
- Inclinación y giro de la carrocería (si así está equipado).....	360
■ SEGURIDAD	361
• CARACTERÍSTICAS DE SEGURIDAD	362
- Sistema de frenos antibloqueo (ABS).....	362
- Sistema electrónico de control de los frenos (EBC)	363
• SISTEMAS AUXILIARES PARA LA CONDUCCIÓN.....	373
- Monitoreo de puntos ciegos (BSM) (si así está equipado).....	373

- Advertencia de colisión delantera con mitigación (FCW) (si así está equipado).....	379
- Sistema de monitoreo de presión de llantas (TPMS)	382
• SISTEMAS DE PROTECCIÓN PARA LOS OCUPANTES	389
- Sistemas de protección para los ocupantes	389
- Precauciones importantes de seguridad.....	389
- Sistema de cinturones de seguridad.....	390
- Sistema recordatorio mejorado del cinturón de seguridad del conductor (BeltAlert®)	391
- Sistemas de protección complementario (SRS)	399
- Sistemas de protección para niños.....	416
• RECOMENDACIONES DE SEGURIDAD	428
- Transporte de pasajeros	428
- Transporte de mascotas	428
- Verificaciones de seguridad que debe hacer dentro del vehículo.....	428
- Verificaciones periódicas de seguridad que debe hacer fuera del vehículo.....	430
- Gases de escape.....	431
- Advertencias de Monóxido de Carbono.....	432
■ QUÉ HACER EN CASO DE EMERGENCIA	433
• LUCES DE ADVERTENCIA	434
• RETROVISOR CON LLAMADA DE ASISTENCIA Y EMERGENCIA (SI ASÍ ESTÁ EQUIPADO).....	434
• USO DEL GATO Y CAMBIO DE LLANTA	439
- Preparación para usar el gato	439
- Ubicación del gato	440
- Desmontaje de la llanta de refacción.....	442
- Instrucciones para usar el gato.....	444
- Almacenamiento de la llanta de refacción/desinflada.....	447
- Reinstalación del gato y herramientas.....	448
• ARRANQUE CON CABLES PUENTE	449
- Preparación para el arranque con cables puente.....	450
- Procedimiento de arranque con cables puente	452
• LLENADO DE EMERGENCIA.....	453

• SI SU MOTOR SE SOBRECALIENTA.....	454
• LIBERACIÓN MANUAL DE LA POSICIÓN DE ESTACIONAMIENTO (P).....	455
• PARA LIBERAR UN VEHÍCULO ATASCADO.....	457
• REMOLQUE DE UN VEHÍCULO DESCOMPUESTO.....	458
- Modelos con tracción en las 4 ruedas	459
- Sin el transmisor	460
- Ganchos de arrastre de emergencia (si así está equipado).....	460
• SISTEMA DE RESPUESTA CONTRA ACCIDENTES MEJORADO (EARS).....	461
• GRABADOR DE DATOS (EDR).....	462
■ MANTENIMIENTO	463
• COMPARTIMIENTO DEL MOTOR.....	465
- Motor 3.6L.....	465
- Verificación del aceite del motor	465
- Añadir líquido limpiaparabrisas	466
- Batería libre de mantenimiento	466
- Lavado a presión	467
• SERVICIO DEL DISTRIBUIDOR AUTORIZADO	467
- Aceite del motor.....	468
- Filtro de aceite del motor	469
- Inspección de la banda de motor.....	471
- Mantenimiento del aire acondicionado	472
- Lubricación de la carrocería.....	474
- Hojas del limpiaparabrisas.....	474
- Sistema de escape	476
- Sistema de enfriamiento	477
- Sistema de frenos.....	481
- Líquido para ejes delantero y trasero	482
- Caja de transferencia.....	483
- Transmisión manual (si así está equipado)	484
- Transmisión automática (si así está equipado)	484
• FUSIBLES	486
- Información general	486

- Centro de distribución de poder (PDC).....	486
• REEMPLAZO DE FOCOS	492
- Focos de repuesto, nombres y números de parte	492
- Luces interiores.....	492
- Luces exteriores.....	493
- Cambio de focos	493
• LLANTAS.....	496
- Información de seguridad de la llanta	496
- Carga y presión de las llantas.....	499
- Llantas — Información general	503
- Presiones de inflado de las llantas	504
- Tipos de llantas	508
- Llantas de refacción (si así está equipado)	509
- Cuidado de las ruedas y tapones de la rueda	511
- Cadenas para llantas (dispositivos de tracción)	512
- Recomendaciones para la rotación de las llantas	513
• GRADOS UNIFORMES DE CALIDAD DE LAS LLANTAS	514
- Desgaste.....	514
- Grados de tracción.....	514
- Grados de temperatura.....	514
• ALMACENAMIENTO DEL VEHÍCULO	515
• CARROCERÍA.....	516
- Protección de la carrocería y la pintura contra la corrosión.....	516
- Mantenimiento de carrocería y parte inferior	517
- Preservando carrocería	517
• INTERIORES	520
- Información de seguridad de alfombras.....	520
- Asientos y piezas tapizadas.....	523
- Mantenimiento del cinturón de seguridad.....	523
- Piezas plásticas y pintadas.....	524
- Limpieza de los plásticos del módulo de instrumentos.....	524
- Limpieza de la tapicería de piel	524
- Superficies de cristal.....	525
■ ESPECIFICACIONES TÉCNICAS.....	526

• NÚMERO DE IDENTIFICACIÓN DEL VEHÍCULO	527
• SISTEMA DE FRENOS	527
• ESPECIFICACIONES DE APRIETE Y LLANTAS	527
- Especificaciones de apriete	527
• REQUERIMIENTOS DE COMBUSTIBLE	528
- Motor 3.6 L	529
- Gasolina reformulada (en regiones donde aplique)	529
- Materiales adicionados al combustible	
(en regiones donde aplique)	529
- Gasolina/mezclas oxigenadas (en lugares donde aplique)	529
- NO use de E-85 en vehículos sin combustible flexible	
(en regiones donde aplique)	530
- Modificaciones del sistema de combustible para CNG y LP	530
- MMT en la gasolina (en lugares donde aplique)	530
- Precauciones del sistema de combustible	530
- Advertencias sobre el monóxido de carbono	531
• CAPACIDAD DE FLUIDOS	531
• FLUIDOS RECOMENDADOS, LUBRICANTES Y	
PARTES GENUINAS	532
- Motor	532
- Chasis	533
■ ÍNDICE GENERAL	534