

RAM 700

2022



RAM

GUÍA RÁPIDA DE ADVERTENCIAS Y PRECAUCIONES LÉALA ANTES DE OPERAR SU VEHÍCULO

ÉSTAS SON SÓLO ALGUNAS DE LAS PRECAUCIONES QUE DEBE DE OBSERVAR PARA LA OPERACIÓN SEGURA DE SU VEHÍCULO, LEA SU MANUAL DE PROPIETARIO

SIEMPRE UTILICE SU CINTURÓN DE SEGURIDAD

AÚN SI SU VEHÍCULO ESTÁ EQUIPADO CON BOLSAS DE AIRE ES IMPRESCINDIBLE EL USO DEL CINTURÓN DE SEGURIDAD PARA TODOS LOS OCUPANTES DEL VEHÍCULO.

COMPUERTA TRASERA (SI ASÍ ESTÁ EQUIPADO)

LOS GASES DE ESCAPE PUEDEN INTRODUCIRSE AL COMPARTIMIENTO DE PASAJEROS CUANDO EL CRISTAL DE LA COMPUERTA TRASERA O LA COMPUERTA DEL VEHÍCULO ESTÉN ABIERTAS, LOS GASES DE ESCAPE PUEDEN CAUSAR GRAVES LESIONES O LA MUERTE, MANTENGA EL CRISTAL Y LA COMPUERTA CERRADOS CUANDO EL MOTOR ESTÉ ENCENDIDO.

SISTEMA DE ENFRIAMIENTO

LOS VENTILADORES PUEDEN FUNCIONAR EN CUALQUIER MOMENTO, NO ACERQUE LAS MANOS.



NO MEZCLE DIFERENTES TIPOS DE ANTICONGELANTE, MANTENGA EL NIVEL DEL ANTICONGELANTE DEL MOTOR ENTRE LAS MARCAS DE MÁXIMO Y MÍNIMO DEL TANQUE RECUPERADOR, SÓLO UTILICE ANTICONGELANTE MOPAR

USO DEL GATO (SI ASÍ ESTÁ EQUIPADO)

USE EL GATO SOLAMENTE PARA CAMBIAR LA RUEDA DEL VEHÍCULO, NUNCA TRABAJE O ENCIENDA EL VEHÍCULO CUANDO ESTÉ SOPORTADO POR EL GATO.

BATERÍA

SU BATERÍA NO REQUIERE MANTENIMIENTO DE NINGÚN TIPO, SIN EMBARGO SI REQUIRIERA TRABAJAR CON ELLA RECUERDE QUE CONTIENE GASES EXPLOSIVOS QUE PUDIERAN DAÑAR SUS OJOS, CAUSARLE CEGUERA O DAÑAR GRAVEMENTE SU PIEL.

¡PELIGRO!



¡GASES EXPLOSIVOS! PROTEJA SUS OJOS. CIGARROS, FLAMAS O CHISPAS PUEDEN CAUSAR QUE LA BATERÍA EXPLOTE. NO PERFORE NI ABRA LA BATERÍA



EN CASO DE CONTACTO CON LOS GASES O EL ÁCIDO DE LA BATERÍA, LAVE CON ABUNDANTE AGUA Y ENSEGUIDA ACUDA AL MÉDICO.

LLAVES

GOLPES EXCESIVOS, AVENTARLAS DE LAS ALTURAS, PRESIÓN EXCESIVA EN LA PARTE PLÁSTICA U OTROS MALOS MANEJOS, PUEDEN DAÑAR EL CIRCUITO Y OCASIONAR LA INMOVILIZACIÓN DE SU VEHÍCULO



INFORMACIÓN IMPORTANTE

Advertencias:

Para asegurar la calidad y el perfecto funcionamiento del vehículo, recomendamos instalar solamente accesorios genuinos, a disposición en su Distribuidor Autorizado

La instalación de radios, alarmas, rastreadores o cualquier otro accesorio electrónico no genuino podría ocasionar consumo excesivo de la carga de la batería, pudiendo provocar el no funcionamiento del vehículo y la pérdida de la garantía.

Estimado Cliente:

Felicitaciones y gracias por elegir un RAM.

Preparamos este Manual para que usted disfrute de las calidades de este vehículo, suministrando información, recomendaciones y avisos importantes para su uso.

Le recomendamos a usted leerlo con atención antes de prepararse a conducirlo por primera vez; de esa manera usted se familiarizará con los comandos relativos a los frenos, dirección y cambio y, al mismo tiempo, tendrá la oportunidad de entender el comportamiento del vehículo en caminos de distintas superficies.

En este documento se encuentran las características, particularidades e información esencial para la conservación, mantenimiento, manejo y funcionamiento seguros de su RAM a lo largo del tiempo.

Después de leerlo, se aconseja conservar este manual en el interior del vehículo para que lo consulte siempre que lo necesite y para que, en caso de venta, se lo entregue al nuevo propietario.

En la documentación a bordo del vehículo existe la póliza de garantía, con una descripción de los términos y condiciones de su garantía, los servicios de asistencia que FCA México ofrece a sus clientes, y detalles de los servicios de mantenimiento.

Estamos seguros que esas publicaciones lo dejarán en sintonía con su nuevo vehículo y que disfrutará de los servicios técnicos de RAM que están a su disposición para ayudarle en lo que usted necesite.

¡Buena lectura, y entonces, buen viaje!



TABLA DE CONTENIDO

INFORMACIÓN IMPORTANTE	2
INTRODUCCIÓN.....	4
CONOCIENDO EL VEHÍCULO.....	10
TABLERO DE INSTRUMENTOS.....	66
SEGURIDAD	111
ARRANQUE Y OPERACIÓN.....	143
EN CASO DE EMERGENCIA.....	166
MANTENIMIENTO DEL VEHÍCULO	205
DATOS TÉCNICOS.....	236
ÍNDICE GENERAL.....	256



INTRODUCCIÓN

CONTENIDO

■ LECTURA OBLIGATORIA	5
• Llenado de combustible	5
• Arranque del motor.....	5
• Preservación del motor de arranque	5
• Estacionamiento sobre materiales inflamables	5
• Respeto al medio ambiente.....	6
• Accesorios eléctricos opcionales	6
• Mantenimiento programado	6
■ USO DEL MANUAL	6
• Indicaciones de operación.....	6
■ ADVERTENCIAS Y PRECAUCIONES	7
■ SIMBOLOGÍA	7
■ MODIFICACIONES/CAMBIOS EN EL VEHÍCULO	7
• Accesorios que el cliente adquiere.....	7
■ INSTALACIÓN DE DISPOSITIVOS ELÉCTRICOS/ELECTRÓNICOS	8
■ TRANSMISORES DE RADIO Y TELÉFONOS MÓVILES	8



LECTURA OBLIGATORIA

Llenado de combustible

 Motores a gasolina: repostar el vehículo sólo con gasolina sin plomo con un octanaje no inferior a 92. NO utilice gasolinas con Metanol o Etanol E85. El uso de estas mezclas puede causar problemas en el arranque y la conducción, además de dañar los componentes esenciales para el sistema de alimentación.

Para obtener más informaciones sobre el uso del combustible correcto, consulte las especificaciones en el apartado “Capacidades, líquidos y fluidos originales”, en el capítulo “Datos Técnicos”.

Arranque del motor

 Para efectuar el arranque del motor, realice los siguientes procedimientos:

1. Presione el pedal de freno y manténgalo presionado.
2. Presione el pedal de embrague a fondo y manténgalo presionado.
3. Coloque la palanca de cambios en la posición “N” (Neutral).
4. Gire la llave en el interruptor de ignición a la posición MAR y espere hasta que los testigos se apaguen.
 - Si el vehículo está equipado con sistema de calentamiento para arranque en frío (HCCS), aguardar hasta que el testigo se apague.
5. Girar la llave a la posición AVV.
6. En cuanto el motor del vehículo empiece a funcionar, suelte la llave.
El motor de arranque NUNCA debe dejarse en modo de arranque más de lo necesario.
7. Si el motor del vehículo no enciende en el primer intento de arranque, espere 1 minuto antes de realizar un segundo intento. Si el motor no arranca en el quinto intento, no intente encender el vehículo nuevamente y diríjase inmediatamente a su Distribuidor Autorizado.
8. Cuando esté listo para empezar a conducir el vehículo, libere el freno de estacionamiento.

NOTA: Para vehículos con motor 1.3 Firefly se debe pisar en el pedal de embrague antes de efectuar el arranque del motor.

Preservación del motor de arranque

El motor de arranque NUNCA debe dejarse en modo de arranque más de lo necesario.

Estacionamiento sobre materiales inflamables

 Cuando el motor funciona, el convertidor catalítico alcanza temperaturas muy altas. Por eso, no debe estacionar el vehículo sobre hojas secas u otros materiales inflamables: ¡Peligro de incendio!



Respeto al medio ambiente

 El vehículo está equipado con un sistema que permite un diagnóstico continuo de componentes relacionados con emisiones para garantizar un mejor respeto al medio ambiente.

Accesorios eléctricos opcionales

 Si, después de adquirir el vehículo, desea instalar accesorios que requieren energía eléctrica (con el riesgo de descargar poco a poco la batería), acuda a su Distribuidor Autorizado que hará una evaluación de la absorción eléctrica total y verificará si el sistema del vehículo es capaz de soportar la carga requerida.

Mantenimiento programado

 Un mantenimiento adecuado mantiene inalterados el rendimiento y las características de seguridad vehículo, respetando el medio ambiente y el manteniendo un bajo costo de funcionamiento.

USO DEL MANUAL

Indicaciones de operación

Siempre que se proporcionan indicaciones de dirección (izquierda/derecha o delantera/ trasera), ellas deben entenderse como relativas a la percepción de un ocupante sentado en el asiento del conductor. Casos particulares, que constituyen una excepción a esta declaración se marcarán correctamente en el texto.

Las figuras e imágenes que se presentan en el Manual tienen una función indicativa: esto significa que algunos detalles de la imagen pueden no corresponder exactamente a lo que se encuentra equipado en su vehículo.

Para identificar en cual capítulo están la información que uno busca, consulte el índice localizado al final de este Manual del Propietario.

NOTA: En este Manual del Propietario se describen todas las versiones de su vehículo. Contenidos opcionales, equipos de mercados o versiones específicas no aparecen en el texto: es necesario considerar sólo la información relativa al equipo, motor y versión de su vehículo. Contenidos que se introducen al modelo, independiente de los opcionales que se adquirieron en el momento de la compra, se identificarán con el término (si así está equipado).

NOTA: Los datos que hacen parte de ese informe tienen la intención de hacerle utilizar el vehículo de manera correcta. FCA México se ha comprometido a un proceso de mejora continua de los vehículos que produce, de esa forma, se reserva el derecho a realizar modificaciones técnicas o comerciales al vehículo. Para obtener más información, acuda a su Distribuidor Autorizado.



ADVERTENCIAS Y PRECAUCIONES

Leyendo este Manual del Propietario se encuentran una serie de ADVERTENCIAS pensadas para evitar procedimientos que puedan provocar lesiones serias o PRECAUCIONES para procedimientos que puedan dañar el vehículo.

Además, se indican las NOTAS que deben seguirse estrictamente para evitar un uso incorrecto de los componentes del vehículo, que podría provocar accidentes o lesiones.

Por lo tanto, es necesario seguir atentamente todas las recomendaciones de ADVERTENCIAS, PRECAUCIONES y NOTAS que se identifican a lo largo del texto.

- Para la seguridad de las personas
- Para la integridad del vehículo
- Para la protección del medio ambiente

SIMBOLOGÍA

En algunos componentes de su RAM, o cerca de ellos, se encuentran placas de colores cuya simbología advierte al Usuario sobre las precauciones importantes que debe respetar respecto al componente en cuestión.

MODIFICACIONES/CAMBIOS EN EL VEHÍCULO

Cualquier modificación o cambio en el vehículo puede comprometer la seguridad y ocasionar accidentes, incluso con riesgos mortales a los ocupantes.

Accesorios que el cliente adquiere

Si, después de adquirir el vehículo, desea instalar accesorios que requieren suministro eléctrico permanente (como radio, sistema antirrobo por satélite, etc), o que afecten el equilibrio eléctrico, acuda a su Distribuidor Autorizado para hacer una comprobación si el sistema eléctrico del vehículo tiene capacidad de soportar la carga solicitada, o si, de lo contrario, se necesita conectarlo a una batería con una capacidad mayor.

NOTA: Siempre prefiera accesorios originales RAM. Tanto el vehículo como los equipos que se hayan instalado en él, consumen energía de la batería cuando están apagados, ese es el denominado “consumo en reserva activa”. La batería tiene un límite máximo de consumo para asegurar el arranque del motor, se debe dimensionar el consumo de los equipos al límite de consumo de la batería.

¡PRECAUCIÓN!

Para garantizar la calidad y el perfecto funcionamiento del vehículo, se recomienda instalar solamente accesorios genuinos RAM que se encuentran disponibles con su Distribuidor Autorizado.



¡PRECAUCIÓN!

La instalación de radios, alarmas, rastreadores o cualquier otro accesorio electrónico no genuino podrá provocar consumo excesivo de carga de la batería, lo que podría ocasionar el no funcionamiento del vehículo y la pérdida de la garantía.

¡ADVERTENCIA!

Preste atención al instalar alerones adicionales, llantas de aleación ligeras y cubiertas no originales; pueden reducir la ventilación de los frenos y por lo tanto, su eficiencia en frenadas de emergencia, repentinas, uso prolongado o en bajadas de pendientes largas. Asegurarse también de que nada (por ejemplo, alfombras, tapetes, etc.) interfiera la trayectoria y operación de los pedales.

INSTALACIÓN DE DISPOSITIVOS ELÉCTRICOS/ ELECTRÓNICOS

Los dispositivos eléctricos / electrónicos instalados después de la compra del vehículo y accesorios deben tener la marca **CE**.

FCA se reserva el derecho de autorizar el montaje de dispositivos transmisores y receptores cuando las instalaciones se realizan adecuadamente en un centro especializado o su Distribuidor Autorizado, respetando las instrucciones del fabricante.

¡ADVERTENCIA!

El montaje de dispositivos que implique cambios en las características del vehículo puede representar violaciones del reglamento de tránsito en su entidad y una posible anulación de la garantía sobre los daños causados, directa o indirectamente, por dicha modificación.

FCA México se exime de cualquier responsabilidad por daños derivados de la instalación de accesorios no suministrados o recomendados por FCA México, e instalados sin atenerse a las instrucciones suministradas por el fabricante y/o su Distribuidor Autorizado.

TRANSMISORES DE RADIO Y TELÉFONOS MÓVILES

Aparatos de radio (CB, radioaficionados y similares) no pueden utilizarse dentro del vehículo, a menos que utilice una antena separada montada fuera del vehículo.

La calidad de transmisión y recepción de estos aparatos pueden resultar afectada debido al recubrimiento de la carrocería del vehículo. Con respecto al uso de teléfonos móviles (GSM, GPRS, UMTS, LTE) con aprobación oficial, deben cumplirse estrictamente las instrucciones suministradas por el fabricante del teléfono.

NOTA: El uso de estos dispositivos en el interior del auto (sin antena externa), además de posibles daños a la salud de los pasajeros, puede provocar el funcionamiento irregular de los sistemas electrónicos instalados en el vehículo, poniendo en riesgo la seguridad de él.



Si, en el interior del vehículo o cerca de la llave electrónica, hay dispositivos como teléfonos móviles, portátiles, smartphones, tabletas, puede ser que se perciba una reducción en el rendimiento del sistema Entrada Pasiva/Keyless Entry-N-Go (sin llave, si así está equipado).

Información General

La siguiente declaración se aplica a todos dispositivos de radio frecuencia (RF) equipado en este vehículo:

La operación de este equipo está sujeta a las siguientes dos condiciones:

1. Es posible que este equipo o dispositivo no cause interferencia perjudicial y
2. Este equipo o dispositivo debe aceptar cualquier interferencia, incluyendo la que pueda causar su operación no deseada.



CONOCIENDO EL VEHÍCULO

CONTENIDO

■ LLAVES	13
• Llaves suministradas con su vehículo.....	13
• Llave mecánica (si así está equipado).....	13
• Llave con mando a distancia (si así está equipado)	13
• Solicitud de llaves con mando a distancia adicionales.....	16
• Sustitución de la batería de la llave con mando a distancia.....	16
• Sustitución de la tapa del mando a distancia	16
• Duplicado de las llaves.....	17
■ INTERRUPTOR DE IGNICIÓN	18
• Posiciones del interruptor de ignición.....	18
■ SISTEMA ELECTRÓNICO DE PROTECCIÓN DEL VEHÍCULO.....	18
• Sistema Ram Code III (si así está equipado).....	18
• Funcionamiento.....	19
■ SISTEMA DE PROTECCIÓN ANTIRROBO (SI ASÍ ESTÁ EQUIPADO)	19
• Intervención de la alarma	19
• Activación de la alarma	19
• Desactivación de la alarma	20
• Anulación de la alarma.....	20
• Desactivación de la bocina (bip) de la alarma y de las luces de la alarma (si así está equipado).....	20
■ PUERTAS	21
• Apertura manual desde el exterior	21
• Cierre manual desde el exterior	21
• Bloqueo eléctrico (si así está equipado)	22
• Bloqueo de emergencia de las puertas (si así está equipado)	22
• Dispositivo de seguridad para los niños (si así está equipado)	23
• Cierre incorrecto de las puertas	23
■ ASIENTOS	24
• Regulación de los asientos	24
■ APOYACABEZAS (CABECERAS)	26
• Asientos delanteros.....	26



• Cabeceras traseras (si así está equipado).....	26
■ DIRECCIÓN	27
• Regulación del volante (si así está equipado).....	27
■ ESPEJOS	28
• Espejo retrovisor interior	28
• Espejos retrovisores exteriores	28
■ LUCES EXTERNAS	30
• Interruptor de las luces.....	30
• Luces de posición (luces de cuartos).....	31
• Luces de conducción diurnas (D.R.L., si así está equipado).....	31
• Faros (luces bajas).....	32
• Luces altas (luces de carretera).....	32
• Destellos.....	32
• Compensación de la inclinación de los faros	
(si así está equipado).....	32
• Luces de giro (luces direccionales).....	33
• Función de asistencia de cambio de carril (si así está equipado).....	34
• Sistema Follow Me Home (si así está equipado).....	34
• Luces de emergencia.....	34
• Luz del área de carga (si así está equipado).....	35
• Faros antiniebla (si así está equipado)	36
• Tercera luz de freno (si así está equipado)	37
■ LUCES INTERNAS	37
• Luz interior.....	37
■ LIMPIADORES Y LAVADORES DE LOS VIDRIOS	39
• Palanca de mando	39
• Limpiaparabrisas/lavaparabrisas.....	39
• Hojas del limpiador.....	40
• Pulverizadores.....	41
■ CLIMATIZACIÓN	41
• Distribución del aire en el interior del vehículo.....	41
• Difusores orientables y regulables	42
• Ventilación	42
• Calefacción y ventilación (si así está equipado)	43



• Aire acondicionado (si así está equipado)	44
• Desempañamiento del lado interno del parabrisas	46
• Descongelación del lado externo del parabrisas.....	46
■ ELEVADORES DE VIDRIOS EN PUERTAS	47
• Elevadores manuales de los vidrios (si así está equipado)	47
• Elevadores eléctricos delanteros (si así está equipado).....	47
■ COFRE DEL MOTOR	50
• Apertura.....	50
• Cierre.....	51
■ ÁREA DE CARGA	51
• Apertura y cierre de la compuerta	51
• Cubierta del área de carga (si así está equipado)	52
• Recomendaciones para el transporte de carga	55
• Estribo trasero	56
• Asideros de apoyo (si así está equipado)	57
• Porta escaleras (si está equipado).....	57
• Barras de protección de la ventana trasera (si está equipado).....	57
■ EQUIPAMIENTO INTERNO	57
• Localización.....	57
• Guanteras	57
• Viseras	58
• Toma de corriente.....	59
• Encendedor (si así está equipado).....	59
• Portaobjetos	60
• Agarraderas de seguridad (si así está equipado)	61
• Puerto USB y entrada auxiliar (si así está equipado).....	62
• Botones de mando	62
■ BARRAS LONGITUDINALES DE TECHO	64
(SI ASÍ ESTÁ EQUIPADO)	64
• Descripción.....	64
■ SISTEMAS DE PROTECCIÓN DEL MEDIO AMBIENTE	64
• Protección del medio ambiente	64
• Empleo de materiales no nocivos para el medio ambiente.....	65
• Dispositivos para reducir las emisiones	65



LLAVES

Llaves suministradas con su vehículo

Con el vehículo se entregan dos llaves **A** o **B** según la versión.

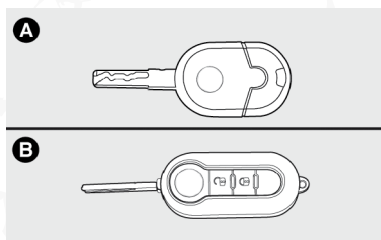

Las llaves son usadas para:

- Encendido.
- Puertas.
- Apertura/cierre de las puertas por medio del mando a distancia.
- Apertura/cierre de la puerta del área de carga.
- Apertura/cierre de la tapa del depósito de combustible (algunas versiones).



Llave mecánica (si así está equipado)

La llave de arranque **A** posee predisposición para instalación de comando a distancia.

NOTA: Se recomienda el uso de alarmas con telecomando incorporado a la llave de arranque de la línea RAM, que fueron desarrollados y probados para uso en su vehículo. Para adquisición e instalación del sistema de alarma, dirigirse a su Distribuidor Autorizado.

Llave con mando a distancia (si así está equipado)

La llave posee:

- Aplique metálico **A** que se puede introducir en el cuerpo de la llave.
- Botón **B** para apertura del aplique metálico.
- Botón  para el desbloqueo de las puertas.
- Botón  para el bloqueo de las puertas y cierre de los vidrios.

El aplique metálico **A** de la llave acciona el interruptor de ignición y la cerradura de las puertas.

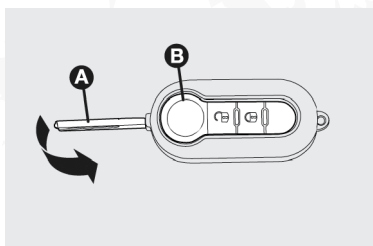





¡ADVERTENCIA!

- Al presionar el botón **B**, preste la máxima atención para evitar que la salida del encaje metálico pueda provocar lesiones o daños.
- Se debe presionar el botón **B** solamente cuando la llave se encuentre lejos del cuerpo, especialmente de los ojos y de objetos que puedan dañarse (ropa, por ejemplo). No deje la llave en cualquier lugar para evitar que alguien, principalmente niños, puedan acceder a ella y presionar involuntariamente los botones.

Llave con mando a distancia - Funciones principales

A continuación se resumen las principales funciones que se pueden activar utilizando la llave de arranque con mando a distancia.



Llave	Desbloqueo de las puertas	Bloqueo de las puertas	Cierre de los vidrios eléctricos	Apertura de los vidrios eléctricos	Activación/ Desactivación del sonido de la alarma
Llave con mando a distancia	Giro de la llave hacia la derecha (lado del conductor)	Giro de la llave hacia la izquierda (lado del conductor)	—	—	Pantalla LCD: mantenga presionado el botón  ubicado en la llave durante 10 segundos. (*)
	Presión del botón  y desactivación de la alarma (si está equipado)	Presión del botón  y activación de la alarma (si está equipado)	Presión en el botón  (bloquear las puertas y cerrar automáticamente los vidrios)	Presión prolongada en el botón  (desbloquear las puertas y abrir automáticamente los vidrios)	Pantalla TFT: acceda al menú principal o, para versiones equipadas con la central multimedia Uconnect™, a través de las funciones contenidas en el botón "Vehículo".
Destellos de los indicadores de dirección (para llave con mando a distancia)	2 destellos (las luces de posición quedan encendidas durante aproximadamente 25 segundos)	1 destello	1 destello	2 destellos	Activación: 1 destello durante 5 segundos y una breve señal acústica. Desactivación: 1 destello durante 5 segundos.

(*) Todas las puertas, compuerta del área de carga y cofre deben estar cerrados.

Solicitud de llaves con mando a distancia adicionales

NOTA: La frecuencia del mando a distancia puede sufrir interferencia de transmisiones extrañas al vehículo tales como teléfonos celulares.

En este caso, el funcionamiento del mando a distancia puede interrumpirse temporalmente.

El receptor puede reconocer hasta 8 mandos a distancia. Si por cualquier motivo, durante la vida útil del vehículo sea necesario obtener un nuevo mando a distancia, acuda a su distribuidor autorizado llevando consigo una identificación oficial y los documentos que acrediten la propiedad del vehículo.

Sustitución de la batería de la llave con mando a distancia

Si se aprieta uno de los botones de la llave con mando a distancia y no se obtiene la acción esperada de desbloqueo o bloqueo de puertas, esto puede ser una indicación de que la carga batería del mando está débil.

Sustituya la batería por otra de tipo equivalente, disponible con su Distribuidor Autorizado.

¡PRECAUCIÓN!

Las baterías usadas son perjudiciales para el medio ambiente.

Deben desecharse en contenedores apropiados o de acuerdo a la legislación aplicable en su localidad.

Para sustituir la batería:

1. Apriete el botón **A** y coloque el aplique metálico **B** en la posición de apertura.
2. Utilizando un destornillador de punta plana fina (no suministrado), gire el dispositivo de apertura **C** y retire la caja de la batería **D**.
3. Sustituya la batería **E** respetando las polaridades indicadas.
4. Vuelva a colocar la caja de la batería **D** en la llave y boquéela, girando el dispositivo **C**.

Sustitución de la tapa del mando a distancia

En algunas versiones es posible sustituir la tapa del mando a distancia. Para eso, efectúe el procedimiento ilustrado en la imagen a continuación.



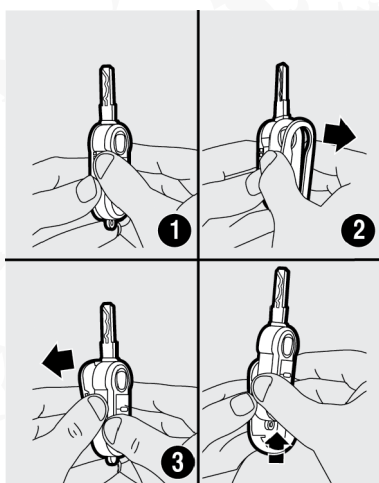

¡PRECAUCIÓN!

- Impactos violentos pueden dañar los componentes electrónicos de la llave.
- Cada llave suministrada posee un código propio, diferente de todos los otros, que debe ser previamente memorizado por la central electrónica del sistema.

Siempre obedezca las recomendaciones de este manual.

Duplicado de las llaves

¡PRECAUCIÓN!

En caso de venta del vehículo, es indispensable que el nuevo propietario reciba todas las llaves.

Siempre obedezca las recomendaciones de este manual.

Cuando el propietario necesite llaves adicionales, debe acudir con su Distribuidor autorizado con todas las llaves disponibles. Su Distribuidor Autorizado efectuará la memorización (hasta un máximo de 8 llaves) de todas las llaves, tanto las nuevas como las que estén disponibles.

Su Distribuidor Autorizado podrá exigir los documentos que acrediten la propiedad del vehículo.

Como medida de seguridad, los códigos de las llaves no presentadas durante la nueva operación de memorización serán excluidas de forma definitiva de la memoria para garantizar no sean capaces de encender el motor.



INTERRUPTOR DE IGNICIÓN

Posiciones del interruptor de ignición

El interruptor de ignición se puede poner en tres posiciones diferentes:

- **STOP:** Motor apagado, la llave puede ser retirada. Algunos dispositivos eléctricos (por ej.: autorradio, cierre centralizado de las puertas, etc.) pueden funcionar.
- **MAR:** Posición de marcha. Todos los dispositivos eléctricos pueden funcionar.
- **AVV:** puesta en marcha del motor.

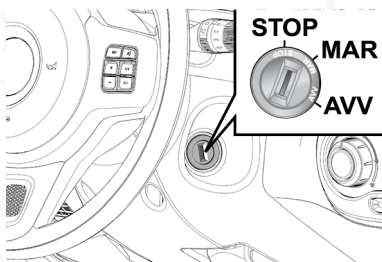

¡ADVERTENCIA!

- En caso de desperfectos en el interruptor de ignición, como un intento de robo, verifique su funcionamiento con su Distribuidor Autorizado.
- Siempre obedezca las recomendaciones de este manual.
- Al salir del vehículo (con llave mecánica con mando a distancia), siempre retire la llave del interruptor de ignición para evitar que las ventanillas eléctricas puedan accionarse accidentalmente, lo que constituye un peligro para las personas que se encuentran en el interior.
- NUNCA deje niños sin supervisión al interior del vehículo.

SISTEMA ELECTRÓNICO DE PROTECCIÓN DEL VEHÍCULO

Sistema Ram Code III (si así está equipado)



A fin de minimizar riesgos de robos, el vehículo está equipado con un sistema electrónico de inhibición del funcionamiento del motor (RAM CODE) que es activado automáticamente al sacar la llave del interruptor de ignición.

Cada llave posee un dispositivo electrónico con la función de transmitir una señal en código al sistema de ignición a través de una antena especial incorporada en el interruptor de ignición. La señal enviada constituye la "contraseña", siempre diferente, para cada arranque mediante el cual la central reconoce la llave y solamente después de cumplir esa condición, permite el arranque del motor.

Funcionamiento

Cada vez que se coloca el interruptor de ignición en la posición **STOP**, el sistema de protección activa el bloqueo del motor.

Al colocar el interruptor de ignición en la posición **MAR**:

Si el testigo  queda encendido (acompañado del testigo ) , el código no fue reconocido. En este caso, se recomienda reponer la llave en la posición **STOP** y luego en **MAR**; si el bloqueo persiste, intente con las otras llaves suministradas.

Con el automóvil en movimiento y la llave de arranque en la posición **MAR**, si el testigo  se enciende, significa que el sistema está efectuando un auto diagnóstico (por ejemplo, debido a una caída de tensión).

SISTEMA DE PROTECCIÓN ANTIRROBO (SI ASÍ ESTÁ EQUIPADO)

La alarma está prevista en adición a todas las funciones del mando a distancia ya anteriormente descritas.

Intervención de la alarma

La alarma interviene en los siguientes casos:

- Apertura ilícita de una o más puertas o del cofre del motor (protección perimetral).
- Accionamiento del interruptor de ignición con una llave no válida a la posición **MAR**.

La activación de la alarma provoca el accionamiento de la bocina y de las luces de giro.

La señalización de alarma activada se puede observar en el destello de la lámpara ubicada en la parte superior central del tablero, cerca del parabrisas.

NOTA:

- La función de inhibición de funcionamiento del motor es realizada por el RAM CODE, que se activa automáticamente al retirar la llave del interruptor de ignición y bloquear las puertas.
- El sistema de alarma es un sistema complementario de seguridad desarrollado para dificultar la ocurrencia de robo del vehículo, buscando inhibir la acción o acto de vandalismo.
- Si, con la llave en la posición **MAR**, el testigo  sigue encendido, podrá indicar una avería en el sistema de alarma o un intento de ingreso no autorizado al vehículo.

Activación de la alarma



La alarma se puede activar con puertas y cofre cerrados, y llave en la posición **STOP** o fuera del interruptor de ignición.



Para activar la alarma, dirija la llave hacia el vehículo, luego presione y suelte el botón .

Excepto para algunos mercados, el sistema emite una señal sonora (bip), los vidrios de cierran y se activa el bloqueo de las puertas.

Si el sistema detecta una anomalía, es emitida una señal acústica.

Si el sistema emite señal acústica compuesta de 3 toques de la bocina y el parpadeo rápido de las luces direccionales tras la activación de la alarma, desactívela presionando el botón . Verifique el correcto funcionamiento de las puertas y del cofre del motor. Activar nuevamente la alarma, presionando el botón .

¡ADVERTENCIA!

- NUNCA deje niños sin supervisión al interior del vehículo.
- Siempre obedezca las recomendaciones de este manual.

Desactivación de la alarma

Presione el botón  en la llave con mando a distancia.

Se efectúan las siguientes acciones (excepto para algunos mercados):

- Dos breves destellos de las luces de giro (si está equipado).
- Dos breves señales acústicas (si está equipado).
- Desbloqueo de las puertas.

NOTA: Al activar la apertura centralizada a través de la cerradura de la puerta con la pieza metálica de la llave, la alarma no se desactiva.

Anulación de la alarma

Para anular totalmente la alarma (por ejemplo, en caso de inactividad prolongada del vehículo) efectúe el cierre manualmente utilizando la llave con mando a distancia en la cerradura.

NOTA: Cuando se descargan las pilas de la llave con mando a distancia, o en caso de falla en el sistema, para desactivar la alarma, introduzca la llave en el interruptor de ignición y colóquelo en la posición MAR.

Desactivación de la bocina (bip) de la alarma y de las luces de la alarma (si así está equipado)

Vehículos con pantalla LCD

Es posible deshabilitar/habilitar el sonido de la bocina (BIP) de la alarma. Para ello, realice los siguientes procedimientos:

1. Cierre todas las puertas, capó y puerta trasera de la caja de cargas.
2. Mantenga presionado el botón  localizado en la llave de mando a distancia durante 10 segundos. Con la desactivación del "beep" ocurrirá solamente 1 destello de las luces de giro durante 5 segundos. En la activación del "beep" ocurrirá 1 destello durante 5 segundos y una breve señal acústica.



Vehículos con pantalla TFT

Es posible deshabilitar/habilitar la bocina (BIP) y las luces de la alarma. Para ello, realice los siguientes procedimientos:

1. Cierre todas las puertas, cofre y compuerta del área de carga.
2. A través de las teclas de control Δ o ∇ , acceder a la función "Config. Vehículo" y presionar \blacktriangleright .
3. Seleccionar las funciones "Bocina al bloquear" y "Luces al bloquear" y deshabilitar o habilitar las opciones deseadas.

NOTA: "Luces al bloquear" (luces de la alarma): luces de posición y luces de giro.

NOTA: En las versiones equipadas con central multimedia Uconnect™, estas funciones están disponibles en la función "Vehicle" (vehículo) en la pantalla de la central multimedia.

PUERTAS

Apertura manual desde el exterior

Gire la llave a la posición **1** (puerta del conductor), quite la llave y tire de la manija de apertura.

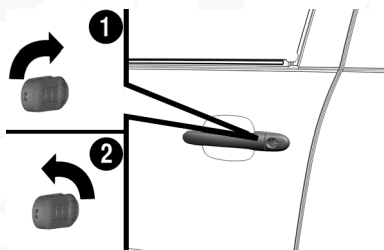

Cierre manual desde el exterior

Gire la llave a la posición **2**. Para apertura o cierre de la puerta del pasajero, operar de modo inverso (para vehículos con cerradura externa en la puerta del pasajero).

Apertura/cierre manual de las puertas delanteras desde el interior

Apertura: Tire de la palanca de apertura **A**.

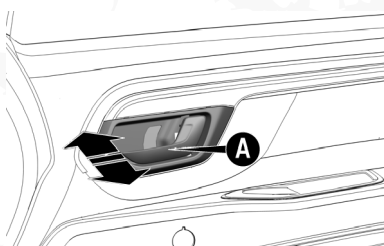

Cierre: Cierre la puerta y presione la palanca

Si una puerta está mal cerrada, se enciende también el testigo  en el módulo de instrumentos y no es posible efectuar el cierre centralizado empujando la palanca interna.

NOTA: Como el sistema manual bloquea solamente la puerta en la que está presente, tras haber bloqueado una puerta, verifique que las demás estén correctamente bloqueadas.

Bloqueo eléctrico (si así está equipado)

Desde el exterior

Con las puertas cerradas, inserte y gire la llave en la cerradura de la puerta delantera del lado del conductor.

Desde el interior

Con las puertas cerradas, presione (para bloquear) o tire (para desbloquear) una de las manijas de apertura interior de las puertas delanteras. De esta manera, se bloquean también las puertas traseras (si está equipado).

Para efectuar el bloqueo eléctrico con mando a distancia (si está equipado), vea el apartado "Llaves", en este capítulo.

NOTA: Es posible efectuar el bloqueo centralizado aunque exista alguna puerta que no esté bien cerrada. En esa situación, luego que alguna puerta delantera sea cerrada, un nuevo bloqueo centralizado se efectúa automáticamente. Las puertas traseras (si está equipado) ya estarán bloqueadas cuando sean cerradas independientemente de ese nuevo comando automático. En el caso de que un comando de desbloqueo sea efectuado tras ese comando de bloqueo, no se realizará un nuevo bloqueo tras el cierre de alguna puerta delantera.

Si hay algún desperfecto en el sistema, el bloqueo centralizado no se activará y, después de algunos intentos, el dispositivo es excluido durante aproximadamente 30 segundos.

Bloqueo de emergencia de las puertas (si así está equipado)

En caso de avería eléctrica con batería descargada, no es posible efectuar el bloqueo centralizado de las puertas con el uso de la llave.

Para bloquear las puertas, proceda del siguiente modo:

Efectúe el bloqueo de las puertas manualmente, presionando la manija interna de apertura de la puerta delantera derecha, traseras derecha e izquierda **A** (si está equipado) y a continuación gire la llave en la cerradura externa de la puerta del conductor hacia la izquierda.

Para desbloquear la puerta delantera derecha, tire de la manija interna **A**.

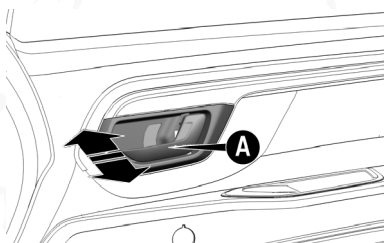

Dispositivo de seguridad para los niños (si así está equipado)



Impide la apertura de las puertas traseras desde el interior.

¡ADVERTENCIA!

- Utilizar siempre este dispositivo cuando transporte niños.
- Después de haber activado este dispositivo en ambas puertas traseras, compruebe su activación tirando de la manija interna de apertura de las puertas.

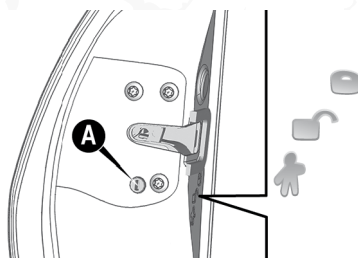
El dispositivo **A** sólo puede ser activado con las puertas abiertas.



- Posición : dispositivo desactivado (la puerta puede ser abierta desde el interior).
- Posición : dispositivo activado (puerta bloqueada).

El dispositivo permanece activado incluso si se abren las puertas con cierre centralizado.

NOTA: Las puertas traseras no pueden ser abiertas desde el interior cuando el sistema de seguridad para niños esté activado.

Cierre incorrecto de las puertas

La indicación de cierre incorrecto de las puertas ocurre por medio del encendido del testigo  en el módulo de instrumentos y/o en la parte inferior de la pantalla.

Para versiones equipadas con pantalla TFT, ocurre también el mensaje escrito "Puerta abierta".

ASIENTOS

Regulación de los asientos

Los asientos delanteros pueden regularse para garantizar el máximo confort de los ocupantes.

La regulación del asiento del conductor, además, debe realizarse recordando que, manteniendo los hombros bien apoyados contra el respaldo, las muñecas deben poder alcanzar la parte superior del volante.

Además, debe ser posible pisar a fondo el pedal del embrague.

¡ADVERTENCIA!

- Cualquier regulación o ajuste debe realizarse con el vehículo detenido.
- Siempre conduzca de forma segura.

¡PRECAUCIÓN!

La tapicería de los asientos se ha creado para resistir durante mucho tiempo al desgaste que implica el uso normal del vehículo.

Sin embargo, es necesario evite roces prolongados y/o capaces de provocar daños causados por accesorios de vestir (como hebillas metálicas, tachuelas, cierres de velcro y similares) ya que, al presionar los tejidos en un mismo punto, podrían provocar la ruptura o perforación con el consecuente daño de la tapicería.

Regulación en sentido longitudinal

- Levante la palanca **A** y empuje el asiento hacia adelante o hacia atrás según lo requiera.
- Suelte la palanca para que el asiento se bloquee en la posición deseada.

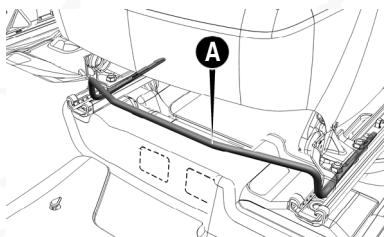

¡ADVERTENCIA!

Al soltar la palanca de regulación, compruebe que el asiento esté correctamente bloqueado en las guías, intentando desplazarlo hacia delante y hacia atrás.

Si no está bien fijado, el asiento podría desplazarse repentinamente y provocar la pérdida de control del vehículo.

Regulación en altura del asiento delantero del lado del conductor (si así está equipado)

NOTA: Realice toda regulación o ajuste sentado en el asiento del conductor.

Desplace la palanca **B**, según la versión, hacia arriba o hacia abajo hasta que el asiento esté en la altura deseada.

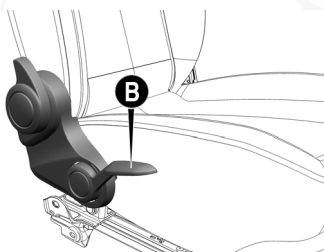

Regulación de la inclinación del respaldo

Gire la palanca **C** hasta que el respaldo alcance la posición deseada.

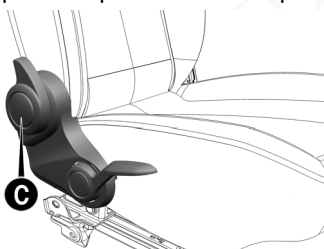

Para versiones con cabina simple, el pliegue del respaldo del asiento también se efectúa tirando de la cinta **D** en el sentido de la flecha.

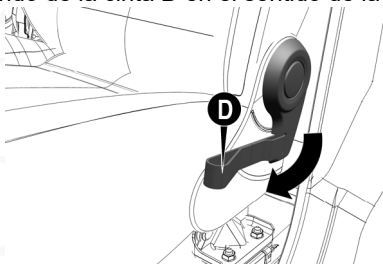

¡ADVERTENCIA!

- El asiento debe estar correctamente bloqueado para evitar que se mueva y pueda provocar posibles accidentes.
- Siempre conduzca de forma segura.
- No desmonte los asientos para efectuar operaciones de mantenimiento o reparación de los mismos. Operaciones realizadas de modo incorrecto pueden perjudicar el funcionamiento de los dispositivos de seguridad. Dirigirse siempre a su Distribuidor Autorizado.

APOYACABEZAS (CABECERAS)

Asientos delanteros

Para aumentar la seguridad de los ocupantes del vehículo, las cabeceras se pueden ajustar en altura.

¡ADVERTENCIA!

Las cabeceras se regulan de manera que la cabeza, no el cuello, se apoye en ellas.

Sólo en este caso ejercerán su acción protectora correctamente.

Para regular la altura, eleve la cabecera hasta escuchar el respectivo ruido de bloqueo en la posición deseada (están disponibles tres posiciones).

Para bajarlos, presione el botón **A**.

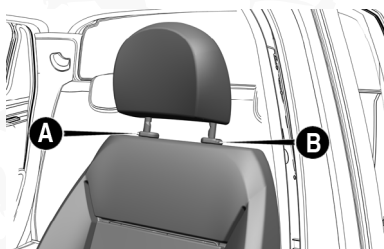

Para quitar la cabecera, presione el botón del lado izquierdo **A** y el del lado derecho **B** y levante la cabecera hasta soltarla de la tercera traba. Suelte los botones y tire hacia arriba hasta quitar totalmente la cabecera de su posición.

¡ADVERTENCIA!

Se debe siempre mantener la cabecera en su posición original y debidamente bloqueada.

En una eventual necesidad de quitar la cabecera delantera, vuelva a colocarla antes de salir con el vehículo. NUNCA utilice el vehículo sin la cabecera instalada.

Cabeceras traseras (si así está equipado)

Ajustes

Para los asientos traseros están previstas cabeceras regulables en altura.

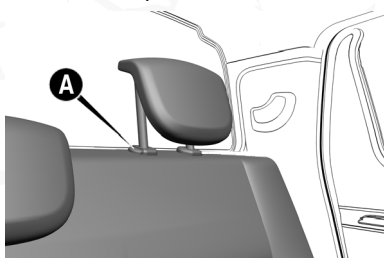

Regulación hacia arriba: Eleve la cabecera hasta escuchar el respectivo ruido de bloqueo en la posición deseada (están disponibles dos posiciones).

Regulación para abajo: Presione el botón **A** y baje la cabecera.

¡ADVERTENCIA!

- Se debe siempre mantener la cabecera en su posición original y debidamente bloqueada.
- Siempre obedezca las recomendaciones de este manual.

DIRECCIÓN

Regulación del volante (si así está equipado)

¡ADVERTENCIA!

- Los ajustes sólo se deben realizar con el vehículo estacionado y el motor apagado.
- Sólo en este caso se puede garantizar la seguridad.
- Queda terminantemente prohibida cualquier intervención en el vehículo después de la venta (como instalación de sistema de alarmas antirobo, por ejemplo) que puede ocasionar daños a la dirección o la columna de dirección.
- Esas intervenciones pueden ocasionar, además de una disminución en el rendimiento del sistema y la pérdida de la garantía, graves problemas de seguridad.

El volante se puede ajustar en altura y, del siguiente modo:

Mueva la palanca **A** a la posición **2**.

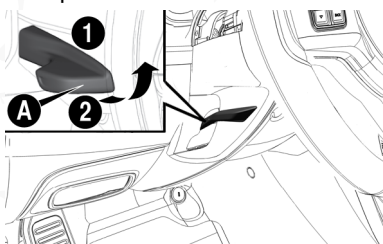

Ajuste el volante.

Vuelva a colocar la palanca a la posición **1** para volver a bloquear el volante.

¡ADVERTENCIA!

- Cualquier regulación debe realizarse únicamente con el vehículo detenido.
- Siempre conduzca de forma segura.

Para versiones con dirección hidráulica, la regulación de la altura del volante se realiza a través de la palanca en la columna de dirección ubicada debajo del volante.



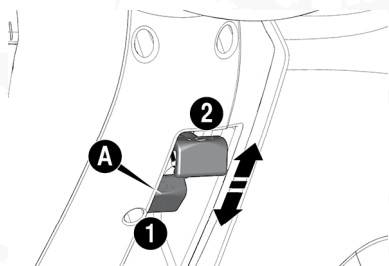

Mueva la palanca **A** a la posición **2**.

Vuelva a colocar la palanca a la posición **1** para volver a bloquear el volante.

ESPEJOS

Espejo retrovisor interior

Moviendo la palanca **A** se consigue:

- Posición normal
- Posición antiencandilante

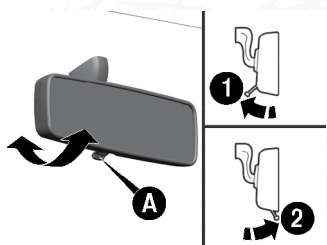

El espejo retrovisor interior viene con un dispositivo de prevención de accidente que lo hace desprenderse en caso de choque.

Espejos retrovisores exteriores

Con regulación mecánica (si así está equipado)

En el interior del vehículo, mueva la palanca **A** para regular el espejo retrovisor exterior.

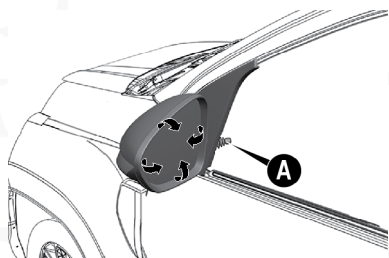

Con regulación eléctrica (si así está equipado)

La regulación se puede hacer solamente con la llave de encendido en la posición MAR.

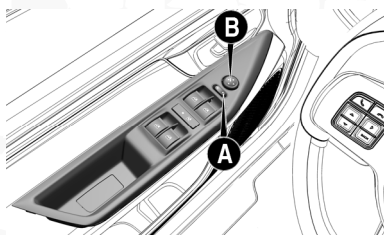

El botón **A** selecciona en que espejo que se hará la regulación.

- Dispositivo en la posición izquierda: selecciona el espejo izquierdo.
- Dispositivo en la posición derecha: selecciona el espejo derecho.

Para ajustar el espejo, simplemente presione el botón B, situado en la puerta del lado del conductor, en uno de los sentidos indicados por las flechas.

NOTA: Después de la regulación, coloque el dispositivo A en la posición neutra para evitar desplazamientos accidentales.

¡ADVERTENCIA!

- Las lentes de los espejos retrovisores son convexas que aumentan el campo de visión.
- Sin embargo, disminuyen el tamaño de la imagen, dando la impresión que el objeto reflejado está más lejos que lo realmente se encuentra.

Función “estacionamiento” del espejo retrovisor externo, lado del pasajero (inclinación hacia abajo)

Para algunas versiones, equipadas con espejo retrovisor externo eléctrico, está disponible la función de inclinación hacia abajo durante el estacionamiento.

La función “estacionamiento” posibilita que la lente del espejo retrovisor externo, lado pasajero, sea posicionada, automáticamente, de forma diferente de la que es normalmente utilizada durante la conducción, cuando se coloca la marcha en “R” (reversa) a fin de mejorar la visibilidad en las maniobras de estacionamiento.

Al desacoplarse la marcha “R” (reversa), la lente del espejo retrovisor externo, lado pasajero, regresará automáticamente, a la posición configurada para utilización durante la conducción.

NOTA: Para que ocurra la alteración en la posición de la lente del espejo retrovisor externo, del lado pasajero, al acoplar la marcha “R” (reversa), es necesario que el espejo retrovisor externo derecho esté seleccionado a través del botón selector de ajuste de los espejos retrovisores externos, ubicado en la puerta del conductor.

En el caso de que el botón selector de ajuste de los espejos retrovisores externos esté en la posición central (neutra) o hacia la izquierda (espejo retrovisor externo izquierdo seleccionado), no ocurrirá la alteración en la posición de la lente del espejo retrovisor externo, lado pasajero, al ocurrir el acoplamiento de la marcha "R" (reversa).

Para efectuar la configuración de la lente del espejo retrovisor externo del lado del pasajero, proceder según se indica a continuación.

Con el vehículo detenido y el interruptor de ignición en la posición **MAR**, accionar la marcha atrás, seleccione el espejo retrovisor externo del lado pasajero y ajuste la lente de este de modo a obtener la posición ideal para realizar la maniobra de estacionamiento.

NOTA: Tras configurar la posición ideal para realizar la maniobra de estacionamiento, aguarde 5 segundos, sin mover la lente del espejo retrovisor o efectuar cualquier otro control para que la posición sea memorizada por el sistema.

La próxima vez que la marcha atrás sea accionada, la lente del espejo retrovisor externo del lado pasajero, se colocará automáticamente en la posición memorizada, si el espejo retrovisor externo del lado pasajero está seleccionado a través del botón selector de regulación de los espejos retrovisores externos.

Pliegue manual de los retrovisores exteriores

Para el repliegue de los espejos, hay que moverlos de la posición 1 (abierto) a la posición 2 (cerrado).

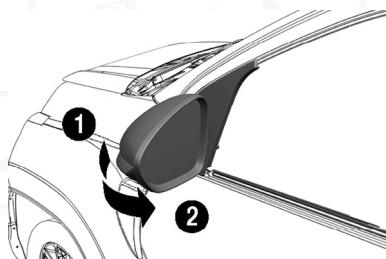

¡PRECAUCIÓN!

Si el espejo crea dificultades, como en un pasaje estrecho, pliéguelo de la posición 1 a la posición 2.

Siempre obedezca las recomendaciones de este manual.

LUCES EXTERNAS

Interruptor de las luces

El interruptor de las luces **A** situado en la palanca izquierda detrás del volante, controla el funcionamiento de las luces altas, luces de posición, luces bajas y luces de giro.

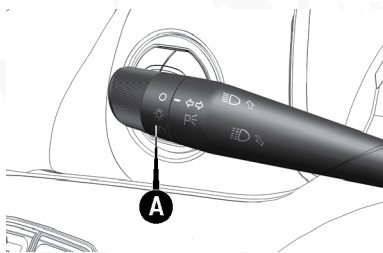

NOTA: Los mandos del sistema de ventilación/calefacción se iluminan permanentemente.

Cuando se encienden las luces exteriores, se ilumina el módulo de instrumentos y los símbolos de los mandos del tablero de instrumentos.

Luces de posición (luces de cuartos)

Las luces de posición se encienden girando el interruptor **A** de la palanca izquierda detrás del volante de la posición a la posición .

En el módulo de instrumentos se enciende el respectivo testigo .

Si es necesario, puede señalar la presencia del vehículo durante la noche, encendiendo las luces de posición después de retirar la llave del interruptor ignición.

Se encienden girando el interruptor de la palanca izquierda a la posición .

Si desea encender las luces de posición solamente del lado derecho, desplace la palanca de luces de dirección hacia arriba y del lado izquierdo, hacia abajo.

El sistema permite un tiempo de hasta 2 minutos para que las luces de posición sean accionadas, con el interruptor de ignición en la posición **STOP** o con la llave extraída.

Luces de conducción diurnas (D.R.L., si así está equipado)

¡ADVERTENCIA!

- Las luces diurnas no sustituyen a los faros durante la conducción durante nocturna o en túneles.
- El uso de las luces DRL debe obedecer la reglamentación de su localidad. Respete las normas.

Con el interruptor de ignición en la posición **MAR** y la palanca izquierda detrás el volante en la posición , las luces de conducción diurna se prenden automáticamente y las demás lámparas y la iluminación interior permanecen apagadas. Las luces DRL "Daytime Running Lights" quedan siempre prendidas, con el interruptor de ignición en la posición **MAR**.

La central electrónica controla el funcionamiento de las luces DRL de modo que, al colocar la ignición en la posición **MAR**, las luces diurnas se encienden y, cuando se encienden los faros, la intensidad de esas luces disminuye para que hagan la función de luces de posición.



Faros (luces bajas)

Se encienden girando el interruptor **A** de la palanca desde la posición ☀ a la posición ☞.

Luces altas (luces de carretera)

Se encienden con el interruptor **A** de la palanca en la posición ☞ y empujando la palanca hacia el tablero de instrumentos (posición de bloqueo).

En el módulo de instrumentos se enciende el testigo ☞.

Las luces altas se apagan empujando la palanca hacia el volante (posición original).

Destellos

Se emiten destellos de luces altas moviendo la palanca hacia el volante (a una posición inestable).

Compensación de la inclinación de los faros (si así está equipado)

Cuando el vehículo está cargado, se inclina hacia atrás y, en consecuencia, el haz luminoso se eleva. En ese caso, es necesario ajustarlo correctamente. La regulación se hace manualmente girando el regulador **A**.

El faro demostrado es el del lado izquierdo.

Faro del lado izquierdo

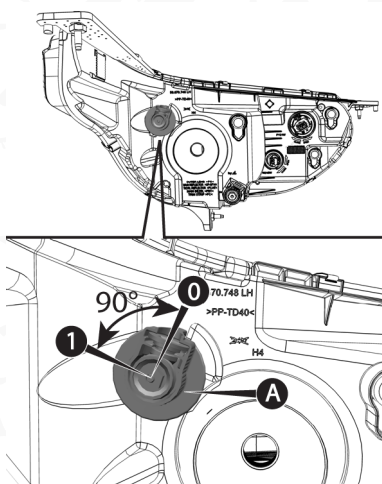

Faro (con LED) del lado izquierdo

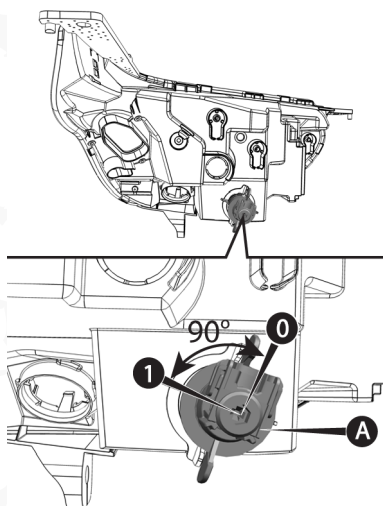

Regulador en el faro

El acceso se obtiene por el cofre del motor.

Posición **0**: Vehículo sin carga, con solamente el conductor o con el conductor y el pasajero delantero.

Posición **1**: vehículo con el conductor y carga uniformemente distribuida en el compartimiento de cargas o vehículo con todos los asientos ocupados y carga uniformemente distribuida en el compartimiento de cargas.

Es importante que los dispositivos de ambos faros estén orientados en la misma posición.

¡ADVERTENCIA!

- Compruebe la orientación de los haces de luz cada vez que cambie el peso de la carga.
- Siempre conduzca de forma segura.

Luces de giro (luces direccionales)

Desplace la palanca A:

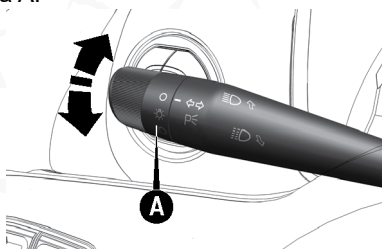

- Hacia arriba - Se activan la luces de giro/direccionales derechas y la direccional en el espejo retrovisor derecho (si así está equipado).
- Hacia abajo - Se activan la luces de giro/direccionales izquierdas y la direccional en el espejo retrovisor izquierdo (si así está equipado).

En el módulo de instrumentos se enciende con luz intermitente el testigo .

Las luces de giro se desactivan automáticamente cuando el vehículo vuelve a ponerse en la posición rectilínea.

Función de asistencia de cambio de carril (si así está equipado)

Algunas versiones están equipadas con la conveniencia destinada a brindar asistencia en un cambio de carril. Para activar la asistencia, la palanca de las direccionales deberá ser desplazada ligeramente en el sentido de cambio requerido en a un estado "inestable" durante menos que medio segundo.

El indicador de las direccionales del lado seleccionado emitirá 5 parpadeos y luego se apagará automáticamente.

Sistema Follow Me Home (si así está equipado)

Este sistema, disponible para algunas versiones, permite mantener los faros encendidos 30 segundos hasta 210 segundos como máximo, o 7 accionamientos consecutivos de la palanca, después de haber quitado la llave del interruptor de ignición.

Luego de haber retirado la llave del interruptor de ignición, el sistema permite un tiempo de 2 minutos para que el "Follow me" permita ser accionado. Después de este tiempo, conecte y vuelva a desconectar el encendido para activar esta función.

A cada accionamiento de la palanca provocará el encendido del testigo  en el módulo de instrumentos.

Si se acciona la palanca durante más de 2 segundos, no se reconocerá la activación de la función y las luces de los faros se apagan.

Una vez activado, durante 20 segundos, aparecerá en la pantalla del módulo de instrumentos una indicación de que el sistema está activado con el tiempo de duración para el cual fue ajustado.

Para desactivar el sistema Follow me home basta mantener la palanca de mando en la posición de destello de los faros altos, durante un tiempo superior a 2 segundos. Otra manera de apagar el sistema es poner la llave de arranque en la posición **MAR**.

Luces de emergencia

Para encender/apagar las luces de emergencia, presionar el botón **A** con indicación de función activada.



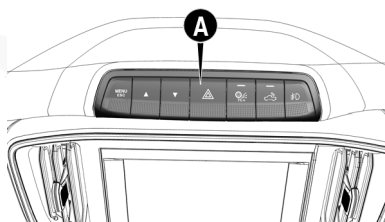



Se encienden apretando brevemente el botón **A**, independiente de la posición del interruptor de ignición.

Con el dispositivo activado, los indicadores  y  en el módulo de instrumentos se encienden de modo intermitente.

¡ADVERTENCIA!

- Las luces de de emergencia sólo deben ser activadas con el vehículo detenido; nunca en movimiento.
- Siempre siga la legislación de su localidad.

Señalización de frenado de emergencia (ESS, si así está equipado)

En caso de un frenado de emergencia (con el vehículo circulando a una velocidad superior a 50 km/h), las luces de emergencia y las luces indicadoras en el módulo de instrumentos se encienden  y  se encienden automáticamente de forma simultánea.

La función se desactiva automáticamente cuando el frenado del vehículo ya no es considerado urgente.

Luz del área de carga (si así está equipado)

Para algunas versiones, está disponible una luz para la el área de carga **A** y su función es iluminar la caja de cargas cuando sea necesario distribuir cargas o efectuar mantenimiento en locales con poca iluminación.

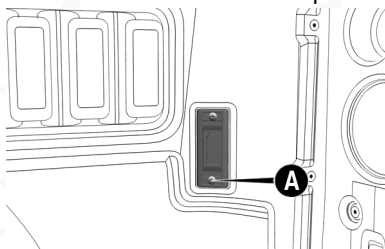

El botón de encendido de la luz del área de carga **C**  está ubicado en el grupo de botones al centro del tablero de instrumentos.

NOTA: La posición de los botones puede cambiar según la versión del vehículo.

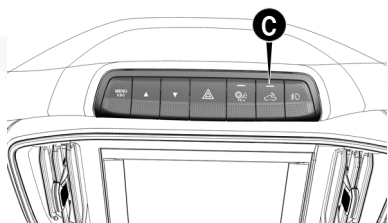

Interruptor de ignición en MAR

Al presionar el botón , el LED del botón se encenderá (color verde) y la caja de cargas se iluminará.

Al presionar nuevamente el botón, el LED del botón y la luz de la caja de cargas se apagarán.

NOTA: Si el interruptor de ignición está en MAR con la luz del área de carga encendida y luego se coloca en la posición STOP, la luz del área de cargas y el indicador en el botón se apagarán.

Interruptor de ignición en STOP

Después de haber girado la llave a la posición STOP, durante 15 minutos todavía será posible encender o apagar la luz de la caja de cargas.

NOTA:

- Con el interruptor de ignición en la posición STOP, o con la llave fuera del interruptor de ignición, si se deja la luz del área de carga encendida, luego de aproximadamente 15 minutos la luz de se apagará automáticamente. Esta acción evita que la batería se descargue.
- El encendido de la luz del área de carga puede ser realizado a través del botón C sin que el interruptor de ignición esté en el interruptor de ignición y sin que el LED se encienda.
- No es posible encender la luz del área de carga con el vehículo en movimiento. Si el vehículo sale del reposo con la luz del área de carga encendida, después 20 km/h la lámpara se apagará.

Faros antiniebla (si así está equipado)

Para encender los faros antiniebla, presione el botón **D**, se encenderá un testigo de función activada en el módulo de instrumentos (para algunas versiones). Los faros antiniebla se apagan cada vez que se apaga el vehículo. Para encenderlos nuevamente es necesario presionar el botón una vez mas. Funcionan solamente con el interruptor de ignición en la posición **MAR**.

NOTA: La posición de los botones puede cambiar según la versión del vehículo.

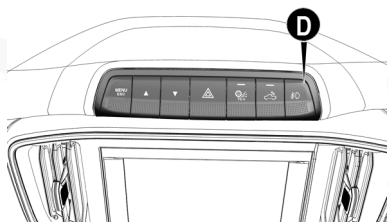

Cuando se encienden los faros antiniebla, el testigo correspondiente se ilumina en el módulo de instrumentos.

Los faros antiniebla pueden ser encendidos con cualquier posición de la del interruptor en la palanca izquierda del volante; sin embargo, si la palanca está en la posición "O", las luces DRL se apagan y las luces de posición se encienden.

Tercera luz de freno (si así está equipado)

La tercera luz de freno **A** está ubicada en la parte superior central trasera y tiene función de facilitar la visualización de las luces de freno con el objetivo y así evitar colisiones. Se activa junto con las luces de freno principales.



LUCES INTERNAS

Luz interior

El plafón delantero posee 3 situaciones distintas, según la posición del interruptor.

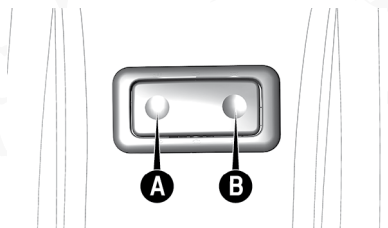



- Posición A: Permanentemente encendida.
- Posición "puertas" (intermedia/neutra): Se enciende, para algunas versiones, solamente con las puertas abiertas.

- Posición B: Permanentemente apagada.

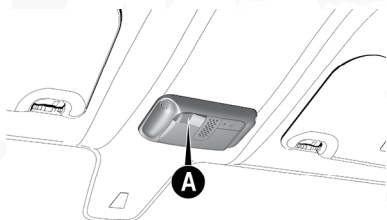
El conjunto de luz interna con micrófono integrado posee las siguientes posiciones, controladas por el interruptor **A**:



- Posición ON : Permanentemente encendida.
- Posición "puertas" : Se enciende, para algunas versiones, solamente con las puertas abiertas.
- Posición OFF: permanentemente apagada.

Temporizador de la luz interna

En algunas versiones, para proporcionar agilidad a la entrada del vehículo en especial en lugares poco iluminados, se enciende la lámpara de luz interna, cuando es desbloqueada una de las puertas.

Cuando se abre una de las puertas laterales se enciende la luz interna durante tres minutos. Si la puerta permanece abierta durante más de 3 minutos, la luz interna se apaga hasta la próxima apertura de alguna de las puertas.

Si durante los tres minutos se cierra una puerta es activado un segundo conteo de 10 segundos, que se interrumpe, si la llave es colocada y el interruptor puesto en la posición **MAR**.

Cuando las puertas se bloquean por un comando remoto o cerraduras de las puertas delanteras, la luz interna se apaga 10 segundos después del bloqueo.

NOTA: Para vehículos sin bloqueo eléctrico, se enciende la lámpara de la luz interna solamente cuando se desbloquea la puerta delantera del lado del conductor.

Interruptor en la posición A (luz interna encendida)

En la posición A (encendida), la lámpara permanece encendida y se apaga luego de 15 minutos.

Si durante el conteo una de las puertas se abre/cierra el conteo empieza nuevamente.

LIMPIADORES Y LAVADORES DE LOS VIDRIOS

Palanca de mando

La palanca derecha detrás del volante reúne todos los mandos para la limpieza del parabrisas.

Limpiaparabrisas/lavaparabrisas

¡PRECAUCIÓN!

- No utilice el limpiaparabrisas para quitar nieve o hielo acumulados en el parabrisas. En esas condiciones, si el limpiaparabrisas se somete a un esfuerzo excesivo, se activa la protección del motor, que inhibe su funcionamiento durante algunos segundos. Si la funcionalidad no se restablece posteriormente, aun después de un nuevo arranque del vehículo, diríjase a su Distribuidor Autorizado.
- Se recomienda no activar los limpiaparabrisas con las hojas levantadas. Esta precaución preserva el dispositivo.

Sólo funcionan con el interruptor de ignición en posición MAR.

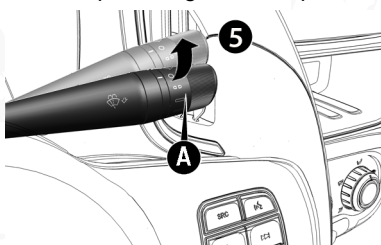

El interruptor A puede adoptar las siguientes posiciones:

- - Limpiaparabrisas en reposo.
- Funcionamiento intermitente.
- Funcionamiento continuo lento.
- Funcionamiento continuo rápido.
- Función de rocío - Funcionamiento continuo rápido (posición 5).

Desplazando la palanca hacia arriba (en una posición inestable), se activa la función de rocío: el funcionamiento de los limpiadores se limitará el tiempo en que se mantenga la palanca en esta posición. Al soltar la palanca, esta vuelve a su posición deteniendo inmediatamente el limpiaparabrisas. Esta función es útil para quitar, por ejemplo, pequeñas acumulaciones de suciedad en el parabrisas, o el rocío al amanecer.

NOTA: Esta función no activa el lavaparabrisas. Para rociar el líquido del lavaparabrisas, es necesario usar la función de lavado.

Con el interruptor A en la posición 2, el limpiaparabrisas adapta automáticamente la velocidad de funcionamiento a la velocidad del vehículo.

Función “Lavado inteligente”

Tirar de la palanca hacia el volante (posición inestable) para activar el limpiaparabrisas.

Al mantener la palanca tirada, se activan automáticamente, con un sólo movimiento, el pulverizador del lavapabrisas y el limpiaparabrisas.

El funcionamiento del limpiaparabrisas sigue después del apagado de la palanca y ejecuta tres movimientos de limpieza finales.

El ciclo termina con un movimiento de limpieza del limpiaparabrisas aproximadamente 6 segundos después.

Hojas del limpiador

Limpie periódicamente la hoja de goma con productos adecuados. Sustituya las hojas si la goma está deformada o desgastada. Le aconsejamos que las cambie aproximadamente una vez al año.

¡ADVERTENCIA!

Viajar con las hojas del limpiaparabrisas desgastadas es un riesgo muy grave. Las hojas desgastadas reducen la visibilidad en caso de malas condiciones atmosféricas.

¡PRECAUCIÓN!

- No haga funcionar el limpiaparabrisas con el vidrio seco. Sólo utilícelos sobre el vidrio mojado y sin suciedad, como: lodo, arena, etc. Así de esta forma, que se dañe tanto la hoja de goma como el vidrio.
- No se debe aplicar ningún tipo de producto hidrorrepelente o hidrofóbico, incluyendo ciertos limpiadores de vidrios. La aplicación de esos productos reduce la eficiencia del sistema de limpiadores, provocando trepidación, ruido y disminución de visibilidad, así como desgaste prematuro de la goma de las hojas.

Sustitución de las escobillas del limpiaparabrisas

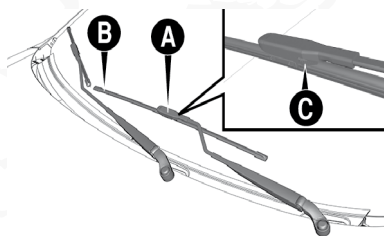

1. Levante el brazo A del limpiaparabrisas.
2. Quite la hoja del limpiador B presionando la traba C y desenganchándola del brazo A.
3. Montar la escobilla nueva introduciéndola en el respectivo alojamiento del brazo y cerciorándose de que esté bien fijada.

NOTA: No quite la hoja tirando de ella por la pieza de goma.

Pulverizadores

Si el líquido no sale, en primer lugar, verifique que exista líquido en el depósito: consulte "Verificación de niveles".

Después, utilizando un alfiler, compruebe si los agujeros de salida B del lavaparabrisas y lavador trasero no se encuentren obstruidos.

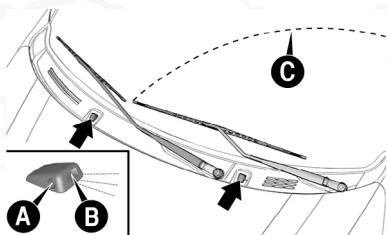

Los pulverizadores A ya salen de fábrica con la dirección del chorro B ajustada para a altura ideal en el parabrisas C. No es necesario realizar ajustes adicionales.

Verifique si el agujero de salida B de los pulverizadores no está bloqueado.

Los chorros del limpiaparabrisas pueden ser orientados regulando la dirección de los pulverizadores. Utilice un destornillador o herramienta similar para ajustar el chorro, actuando en el direccionador A. Los chorros deben ser apuntados a 3/4 de la altura del parabrisas de manera que apunten para el punto más alto alcanzado por el movimiento de las hojas C del limpiaparabrisas.

CLIMATIZACIÓN

Distribución del aire en el interior del vehículo

El aire se distribuye en el interior del vehículo a través de los difusores.

Difusores orientables y regulables

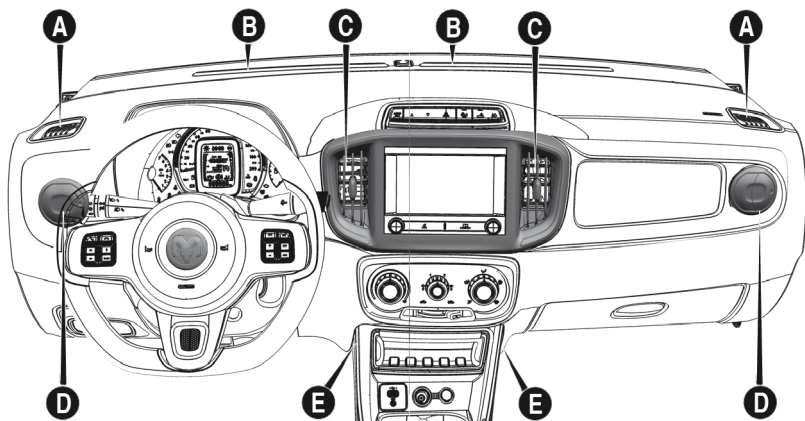

Los difusores para desempañamiento del parabrisas **B** y para los vidrios laterales delanteros **A** son fijos.

Los difusores centrales **C** y laterales **D** pueden orientarse hacia arriba o hacia abajo, izquierda y derecha.

Aperturas laterales inferiores **E** para enviar aire a los pies del conductor y del pasajero delantero.

Ventilación

Mandos

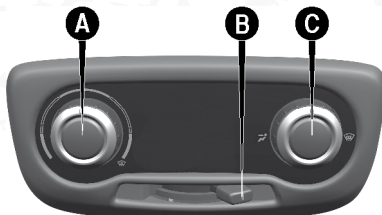

A - Selector para encender el ventilador.

B - Interruptor de selección para la función de recirculación.

- - Introducción de aire externo abierta.
- - Introducción de aire externo cerrada.

Se debe utilizar preferentemente si se transita en zonas con mucho polvo o gran contaminación del aire (túneles, embotellamientos, etc.).

C - Selector para la distribución de aire.

- - Flujo de aire hacia el cuerpo de los pasajeros. En esta posición mantenga los difusores centrales y laterales completamente abiertos.
- - Flujo de aire hacia al parabrisas.

Calefacción y ventilación (si así está equipado)

Mandos

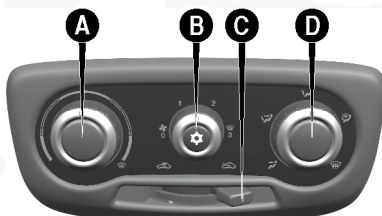

- A** - Mando para regular la temperatura del aire (mezcla aire caliente/temperatura ambiente).
- B** - Mando para activar el ventilador y elegir la velocidad deseada.
- C** - Interruptor de selección para la función de recirculación.
- D** - Mando para la distribución del aire.
 - - Flujo de aire hacia el cuerpo de los pasajeros. En esta posición, mantenga los difusores centrales y laterales totalmente abiertos.
 - - Flujo de aire hacia los pies y el rostro.
 - - Flujo de aire hacia los pies.
 - - Flujo de aire hacia los pies y al parabrisas.
 - - Flujo de aire hacia el parabrisas.

Calefacción (si está equipado)

1. Mando para la temperatura del aire: indicador en el sector rojo.
2. Mando del ventilador: indicador en la velocidad deseada.
3. Mando para la distribución del aire: indicador en posición para calentar los pies y, al mismo tiempo, desempañar el parabrisas.
 - Para enviar aire a los pies y al rostro.
4. Interruptor de selección para la recirculación: para obtener una calefacción más rápida, ponga el selector de recirculación del aire en la posición que equivale solamente a la recirculación del aire interior.

Para evitar sensación de náuseas, cierre los difusores centrales cuando va a utilizar la calefacción.

NOTA: En caminos no pavimentados o regiones polvorientas en general se recomienda activar la recirculación del aire para evitar la entrada de polvo u otro tipo de partículas al interior del vehículo.

Ventilación

1. Difusores de aire centrales y laterales: completamente abiertos.
2. Mando para la temperatura del aire: indicador en el sector azul.
3. Mando para el ventilador: indicador en la velocidad deseada.
4. Selector para la distribución del aire: colóquelo en .
5. Interruptor para la recirculación del aire: en posición , equivalente a la entrada de aire desde el exterior.

Con el interruptor en posición  se activa sólo la recirculación del aire interior.

NOTA: La función de recirculación es muy útil en condiciones de alta contaminación exterior (túneles, humo, etc.). De cualquier forma, no le aconsejamos prolongar su uso, especialmente si todos los puestos del vehículo están ocupados, dado a que no permite la renovación del aire al interior del vehículo.

Algunas versiones con calefacción están equipadas con filtro instalado en la caja de ventilación, con el objetivo de filtrar el aire enviado hacia el interior del vehículo.

Si se observa una disminución en el flujo a través de los difusores, verifique las condiciones del filtro (si está disponible) y sustitúyalo si es necesario (siempre siga los periodos de mantenimiento indicados en su Póliza de Garantía).





Aire acondicionado (si así está equipado)

¡PRECAUCIÓN!

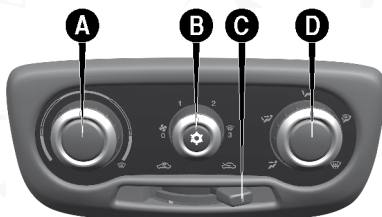
El sistema utiliza el refrigerante R134a que, en caso de pérdida accidental, no daña al medio ambiente. No utilice refrigerante R12 u otro que no sea el R134a, una vez que ellos son incompatibles con el sistema de aire acondicionado del vehículo.

Mandos



- A** - Mando para regular la temperatura del aire (mezcla aire caliente/frío).
- B** - Mando para activar el ventilador y el aire acondicionado.
- C** - Interruptor para conectar la recirculación de aire.
- D** - Mando para la distribución del aire.
 -  - Flujo de aire hacia el cuerpo de los pasajeros. En esta posición, mantenga los difusores centrales y laterales totalmente abiertos.
 -  - Flujo de aire hacia los pies y el rostro.
 -  - Flujo de aire hacia los pies.
 -  - Flujo de aire hacia los pies y al parabrisas.
 -  - Flujo de aire hacia el parabrisas.

Aire acondicionado (refrigeración)

Para obtener una refrigeración rápida en el habitáculo de los vehículos equipados con aire acondicionado, opere el sistema de la siguiente manera:

1. Mando para la temperatura del aire **A** totalmente posicionado a la izquierda.
2. Mando del ventilador **B** posicionado en la velocidad máxima.
3. Mando para la distribución del aire **D** indicador en ; controlar para que todas las salidas de aire estén abiertas.

Con el interruptor **C** en posición  se activa solamente la circulación del aire interno.

La versión con aire acondicionado está equipada con filtro, instalado en la caja de aire acondicionado, con el objetivo de filtrar el aire enviado hacia el interior del vehículo.

Si se observa una disminución en el flujo a través de los difusores, verifique las condiciones del filtro (si está disponible) y sustituya si es necesario (ver sustitución del filtro del aire acondicionado, en el capítulo "Mantenimiento y cuidados con su vehículo").

4. Conectar el aire acondicionado apretando el mando a partir de la posición 1 - **B** (el indicador en el mando se encenderá).
5. Si es posible, abra totalmente, o por lo menos un poco, las ventanas de las puertas delanteras durante un breve período (2 a 3 minutos como máximo) para que haya una circulación más intensa del aire en el habitáculo y luego cierre las ventanas.

Calefacción

Para las funciones de calefacción y ventilación, no ponga en funcionamiento el aire acondicionado, utilice solamente la instalación de calefacción y ventilación.

Recirculación

Con el comando en la posición , se activa solamente la circulación del aire interno.

NOTA:

- La función de recirculación es muy útil en condiciones de gran contaminación exterior (túneles, caravanas, etc.). No le aconsejamos prolongar su uso, especialmente si todos los puestos del vehículo están ocupados, una vez que no permite la renovación del aire interno.
- Si se está transitando por caminos de tierra o regiones polvorosas en general, se recomienda activar la recirculación del aire para evitar que el polvo, u otro tipo de partículas, puedan introducirse en el interior del vehículo.

El uso constante del aire acondicionado puede ocasionar, después de un tiempo, la formación de mal olor debido a la acumulación de polvo y humedad en el sistema de aire acondicionado, facilitando la proliferación de moho y bacterias.

Para disminuir el problema del mal olor, se recomienda, semanalmente, apagar el aire acondicionado y encender el calefactor, durante 5 a 10 minutos, como máximo, antes de estacionar el vehículo, para que se elimine la humedad del sistema.



El filtro del aire acondicionado debe ser sustituido más a menudo si utiliza constantemente el vehículo en zonas polvorientas o si se estaciona bajo árboles.

En invierno, debe poner en funcionamiento la instalación de aire acondicionado por lo menos una vez al mes durante 10 minutos aproximadamente.

Antes de la llegada del verano, acuda a su Distribuidor Autorizado para que comprueben el buen funcionamiento de la instalación.

Desempeñamiento del lado interno del parabrisas

El aire acondicionado es muy útil para acelerar el desempañamiento, pues quita la humedad del aire. Es suficiente ajustar los mandos para la función de desempañamiento y activar el sistema, presionando el selector B.



Parabrisas y vidrios laterales

1. Aire acondicionado activado: selector **B**.
2. Mando para la temperatura del aire **A**: completamente hacia la derecha (sector rojo) para los días fríos o completamente girado a la izquierda (sector azul) para los días calientes.
3. Mando del ventilador **B**: en la velocidad máxima.
4. Mando para distribución del aire **D**: en la posición .
5. Recirculación del aire **C**: apagada.

Tras el desempañamiento, utilice los comandos para mantener las perfectas condiciones de visibilidad.

Descongelación del lado externo del parabrisas

Parabrisas y vidrios laterales



1. Mando para la temperatura del aire: completamente hacia la derecha (sector rojo).
2. Mando del ventilador: en la velocidad máxima.
3. Mando para la distribución del aire: en la posición .
4. Mando para la recirculación del aire: en la posición , equivalente a la admisión de aire externo.

¡ADVERTENCIA!

Para un funcionamiento eficaz del desempañamiento, mantenga la superficie interna de los vidrios limpia y desengrasada. Para la limpieza de vidrios, utilice una pequeña cantidad de detergente neutro disuelto en agua. No use productos con contenido de base silicón para las partes plásticas, pues este se evapora cuando está expuesto al sol, condensándose sobre la parte interna del vidrio y perjudicando el desempañamiento y la visibilidad nocturna.



¡ADVERTENCIA!

Con el clima muy húmedo no se recomienda usar prolongadamente el aire acondicionado en las posiciones  o . La diferencia entre la temperatura externa y la del parabrisas puede provocar empañamiento del lado externo del parabrisas, provocando pérdida de visibilidad. Si tal situación ocurre, active la palanca del limpiaparabrisas.

ELEVADORES DE VIDRIOS EN PUERTAS**Elevadores manuales de los vidrios (si así está equipado)**

Gire la manivela **A** de la puerta en el sentido de las manecillas del reloj para bajar o en el sentido contrario para levantar el vidrio.

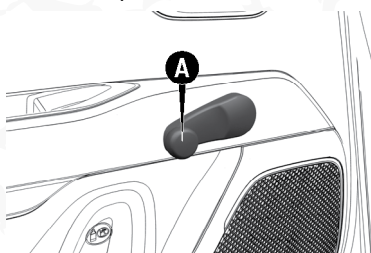
**¡ADVERTENCIA!**

- Al instalar en el vehículo sistemas de alarma electrónica con cierre automático de los vidrios, recuerde del peligro adicional que tales dispositivos pueden ofrecer para los pasajeros que permanecen a bordo, sobre todo cuando no esté disponible la función antipellizco.
- Nunca dejar a los niños solos en el interior del vehículo.

¡PRECAUCIÓN!

Instalaciones de accesorios, cuando son realizadas de manera inadecuada, pueden perjudicar la integridad del sistema eléctrico del vehículo ocasionando daños graves. Se recomienda verificar con su Distribuidor Autorizado la disponibilidad de accesorios proyectados específicamente para uso en el vehículo.

Elevadores eléctricos delanteros (si así está equipado)**¡ADVERTENCIA!**

- El uso inadecuado de los elevadores eléctricos puede ser peligroso.
- Antes y durante su accionamiento, asegúrese siempre de que los pasajeros no estén expuestos al riesgo de lesiones provocadas tanto directamente por los vidrios en movimiento, como por los objetos personales que pueden ser arrastrados o golpeados contra los vidrios.



¡ADVERTENCIA!

- Al salir del vehículo (con llave mecánica o con mando a distancia), quite siempre la llave del dispositivo de arranque para evitar que los elevadores puedan accionarse accidentalmente, constituyendo un peligro para las personas que se encuentran en el interior.
- NUNCA deje a niños solos en el interior del vehículo.

Funcionan con el interruptor de ignición en la posición **MAR** y durante aproximadamente 1 minuto después de colocarlo a la posición **STOP** (o también después de quitar la llave del interruptor de ignición, para vehículos equipados con llave mecánica da mando a distancia). Abriendo una de las puertas delanteras, esta función se desactiva.

Mandos en la puerta delantera del lado del conductor

Los botones están ubicados en la moldura interna del panel de la puerta. Con esos botones es posible operar:

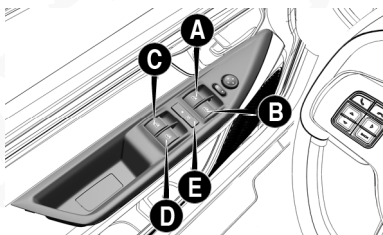

- **A** - Apertura/cierre del vidrio delantero izquierdo. Funcionamiento “continuo automático” en fase de apertura/cierre del vidrio y sistema antipelellizco activo.
- **B** - Apertura/cierre del vidrio delantero derecho. Funcionamiento “continuo automático” en fase de apertura/cierre del vidrio y sistema antipelellizco activo.
- **C** - Apertura/cierre del vidrio trasero izquierdo (si así está equipado). Funcionamiento “continuo automático” en fase de apertura/ cierre del vidrio y sistema antipelellizco activo.
- **D** - Apertura/cierre del vidrio trasero derecho (si así está equipado). Funcionamiento “continuo automático” en fase de apertura/cierre del vidrio y sistema antipelellizco activo.
- **E** - Activación/desactivación de los comandos de los elevadores de las puertas traseras.

Apertura de los vidrios

Presione los botones para abrir el vidrio deseado. Presionando brevemente cualquier botón de apertura, ya sea en las puertas delanteras o en las puertas traseras (si así está equipado), se obtiene el recorrido “con interrupciones del vidrio, mientras que ejerciendo una presión prolongada se activa el accionamiento “continuo automático” (de un sólo toque).

El vidrio se detiene en la posición pretendida presionando nuevamente el respectivo botón.



Cierre de los vidrios

Levante los botones para cerrar el vidrio deseado.

La fase de cierre del vidrio ocurre siguiendo la misma lógica descrita para la fase de apertura.

Mandos de la puerta delantera del lado del pasajero/puertas traseras (si así está equipado):

En la moldura interior del panel de la puerta delantera del lado del pasajero está presente el botón para el comando del respectivo vidrio.

En la moldura del panel de cada puerta trasera (si así está equipado) está presente el botón para el comando del respectivo vidrio.

Dispositivo de seguridad antipellizco de los vidrios delanteros/traseros (si así está equipado)

En el vehículo está activa la función antipellizco en la fase de subida de los vidrios delanteros/traseros.

Este sistema de seguridad es capaz de reconocer la eventual presencia de un obstáculo durante el movimiento de cierre del vidrio. De ese modo, el sistema interrumpe el recorrido de cierre y, según la posición del vidrio, invierte su movimiento.

Este dispositivo es, por lo tanto, útil también en caso de eventual accionamiento involuntario de los elevadores por parte de niños presentes en el vehículo.

La función antipellizco está activa durante el funcionamiento manual o automático del vidrio.

Tras la intervención del sistema antipellizco, el recorrido del vidrio se interrumpe inmediatamente, después, el recorrido se invierte automáticamente y el vidrio vuelve a bajar aproximadamente 5 cm en relación a la posición en que se detuvo la primera vez. Durante ese tiempo no es posible operar el elevador del vidrio.

NOTA: Si se activa la función antipellizco 5 veces consecutivas en el intervalo de 1 minuto o en caso de falla, el funcionamiento automático del vidrio en subida se interrumpe, permitiéndose solamente el accionamiento manual por pasos, con liberaciones sucesivas del botón para la maniobra siguiente. Para restablecer el correcto funcionamiento del sistema, efectúe el procedimiento de inicialización indicado a continuación.

Inicialización del sistema de los elevadores eléctricos

Después de una desactivación de la alimentación eléctrica, es necesario inicializar nuevamente el funcionamiento automático de los elevadores.

Se debe efectuar el procedimiento de inicialización con las puertas cerradas y en cada puerta o solamente en la puerta del lado del conductor:

- Opere el mando del vidrio hasta su cierre completo. Continúe accionando el mando para cierre durante más 2 segundos.



- Presione el mando del vidrio firmemente hasta su completa apertura. Continúe operando accionando el mando para apertura durante más 2 segundos.

COFRE DEL MOTOR

Apertura

¡ADVERTENCIA!

- Una colocación incorrecta de la varilla puede provocar la caída violenta del cofre.
- Verifique el correcto bloqueo de la varilla en el dispositivo.
- Levante el cofre utilizando las dos manos.
- Antes de levantarlo, asegúrese que los brazos del limpiaparabrisas no estén levantados del parabrisas, que el vehículo esté detenido y que el freno de estacionamiento esté accionado.

Proceda del siguiente modo:

1. Tire de la palanca **A** para desbloquear la traba de cierre del cofre.

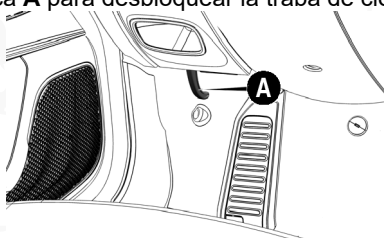

2. Tire de la palanca **B** localizada debajo del cofre hacia arriba.

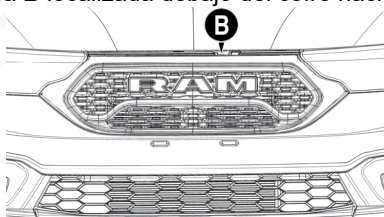

3. Levante el cofre sujetándolo por la parte central.
4. Soltar al varilla de soporte de su dispositivo de bloqueo **E**.

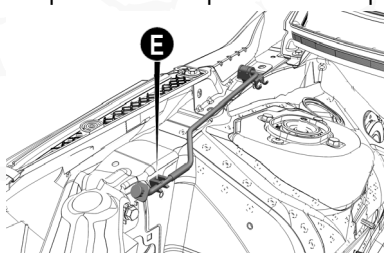

5. Introduzca el extremo de la varilla **C** en el alojamiento **D** del cofre del motor.

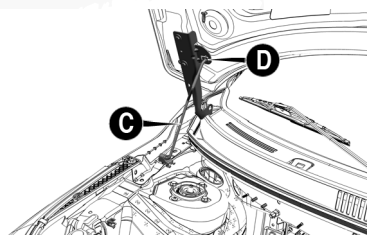

Cierre

¡ADVERTENCIA!

- Por razones de seguridad, el cofre siempre debe estar bien cerrado durante la marcha. Por lo tanto, siempre verifique que el cofre esté bien cerrado y bloqueado.
- Si durante la marcha se observa que el cofre no está correctamente bloqueado, deténgase inmediatamente y ciérrelo correctamente.
- Realizar operaciones sólo con el vehículo parado.
- Esté siempre atento a las recomendaciones de este manual.

Proceder del siguiente modo:

1. Mantenga el cofre levantado con una mano y con la otra retire la varilla **C** del alojamiento **D** y introdúcela nuevamente en el respectivo dispositivo de bloqueo **E**.
2. Baje el cofre a aproximadamente 40 centímetros del compartimiento del motor y déjelo caer, cerciorarse de que esté completamente cerrado y no solamente enganchado en la posición de seguridad. En el caso de que esté solamente enganchado, no ejerza presión en el cofre, sino vuelva a levantarlo y repita la maniobra.

NOTA: Comprobar siempre el cierre correcto del capó, para evitar que se abra en movimiento.

En algunas versiones con pantalla LCD, la señalización de cofre abierto ocurre por medio del testigo de puerta  abierta.

En algunas versiones con pantalla TFT, la señalización de cofre abierto ocurre por medio del testigo  en la pantalla.

ÁREA DE CARGA

Apertura y cierre de la compuerta

Para desbloquear la compuerta del área de carga, en algunas versiones, inserte la llave en la cerradura **A** y gírela en el sentido contrario a las manecillas del reloj. En versiones con llave con mando a distancia es posible desbloquear la compuerta del área de carga presionando el botón  o

tirando de una de las manijas de las puertas delanteras. Tire de la manija de apertura de la compuerta en el sentido indicado por la flecha y acompañe la apertura de la puerta con las manos.

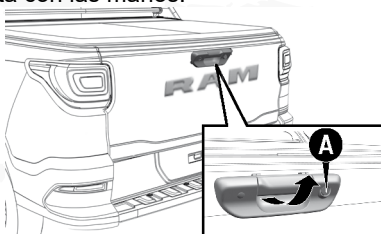

¡ADVERTENCIA!

- Al bajar la tapa, esté atento para no lastimarse la mano en la manija.
- Observe siempre las recomendaciones de este manual.
- Respete la legislación vigente en su localidad para transporte de cargas.
- Nunca transporte personas en el área de carga o sobre el estribo trasero.
- Conduzca siempre de forma segura.

NOTA: Es indispensable que la carga esté correctamente fijada utilizando los distintos anillos de sujeción/anclaje existentes en el área de carga (ver capítulo "Uso correcto del vehículo"). Esta observación es importante e imprescindible para efectuar transporte de carga sin la compuerta trasera en área de carga.

¡PRECAUCIÓN!

Para reducir el riesgo de lesiones potenciales y daños a propiedad:

- No exceda el límite de carga (400 Kg) de su vehículo.
- Cuando el vehículo esté en movimiento, no exceda la carga de 80 Kg sobre la compuerta trasera.
- No transite con la compuerta abierta en recorridos fuera de caminos pavimentados.
- Durante la apertura de la tapa, no la deje caer bajo el efecto de la gravedad y llévela hasta la posición al final de recorrido.
- Durante el cierre de la tapa, verifique que no haya ninguna obstrucción para la cerradura, como carga, y verifique el bloqueo de las dos cerraduras.
- No deforme los cables de acero de sostenimiento de la tapa trasera.

Cubierta del área de carga (si así está equipado)

Algunas versiones son equipadas con una cubierta que permite la protección de los objetos transportados en el área de carga.

Para abrirla, primero abra la compuerta del área de carga para acceder a las trabas **A** (una traba de cada lado). Después, tire de la traba hacia de lado en sentido horizontal, conforme las flechas y suelte las trabas **B** (una traba de cada lado).



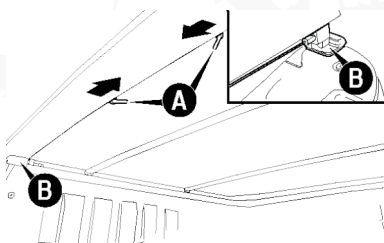

Retire la cubierta de los carriles laterales, tirando hacia arriba en ambos lados **C**.

Empiece la apertura del perfil plástico por los costados, un lado de cada vez.

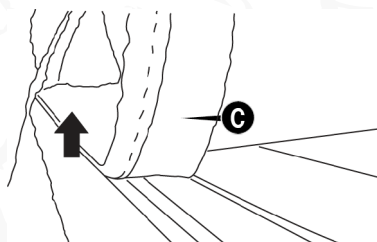

Enrolle la cubierta lentamente hacia la cabina. Después de eso, sujete la cubierta enrollada con las cintas elásticas **D** en las correas.

NOTA: Para la versión con “barra antivuelco”, la cubierta del área de carga debe ser enrollada hasta los travesaños laterales. Al llegar en los travesaños laterales, pasar las extremidades desde el interior, una por vez y luego sujetar la capota enrollada con las cintas elásticas.

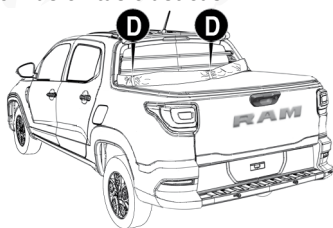

Quite los travesaños de refuerzo **E** (2 travesaños en la versión Doble Cabina y tres travesaños en la versión Cabina Simple), girándolos y tirando hacia arriba en el sentido de las flechas, retirándolos del carril **F**.

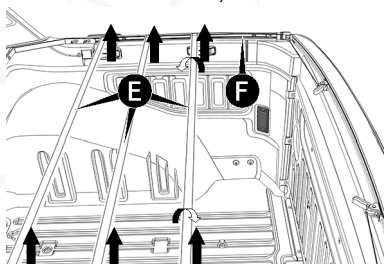

Para volver a colocar la cubierta, invierta el orden de los procedimientos, instale los travesaños **E** y soltando las cintas elásticas **D**, que deberán ser sujetadas para evitar que produzcan ruidos contra la carrocería.

Acople la placa de PVC debajo de la moldura de acabado de la barra lateral **G**.

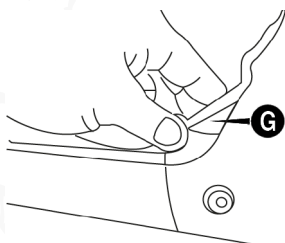

Cierre la cubierta solamente con las barras tensoras transversales **H** en sus debidas posiciones.

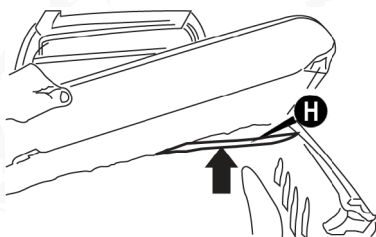

Encaje correctamente el conjunto de bloqueo en ambos lados y presione suavemente los dos extremos hasta que se bloqueen.

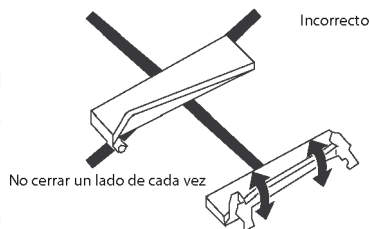

Encaje el aplique plástico a los costados de la lona en el perfil lateral, introduciendo la placa **I**, comenzando a los extremos **J** y finalizando por la región central **K**.

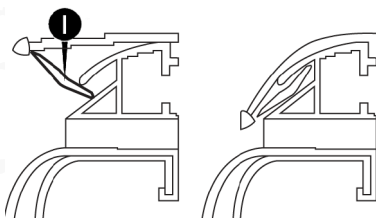

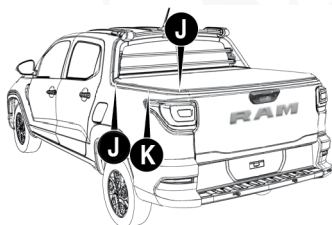

¡ADVERTENCIA!

Al cerrar la cubierta, tenga cuidado para no lastimarse los dedos en el espacio entre la cubierta y la moldura superior de la compuerta del área de carga.

¡PRECAUCIÓN!

- La cubierta del área de carga no garantiza la impermeabilidad del compartimiento de carga de la carrocería.
- Nunca coloque peso en los travesaños o en cualquier otro punto de la cubierta de la caja de cargas.

Recomendaciones para el transporte de carga

El vehículo ha sido proyectado y homologado en función de determinados pesos máximos (vea tabla "Pesos", en el capítulo "Datos Técnicos"):

- Peso en orden de marcha
- Carga útil
- Peso máximo en el eje delantero
- Peso máximo en el eje trasero
- Peso máximo remolcable

¡PRECAUCIÓN!

Cada uno de esos límites debe ser respetado y, en cualquier situación, no debe ser superado.

¡ADVERTENCIA!

Cuando hay una frenada brusca o una colisión, el consiguiente desplazamiento repentino de la carga puede poner en riesgo al conductor y pasajeros; por esta razón, antes de poner el vehículo en movimiento, fije correctamente la carga o equipaje utilizando los ganchos de sujeción de carga en los bordes de la caja de cargas y/o anillos dispuestos en el piso del área de carga.

Para que la fijación del material que se transportará sea segura, utilice sólo cables, cuerdas o cinturones adecuados.



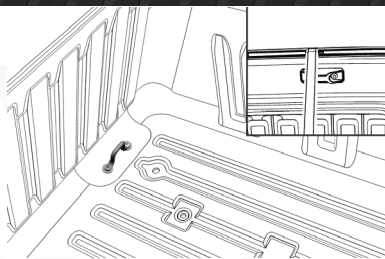

Además de las precauciones anteriormente mencionadas, los siguientes consejos pueden contribuir para mejorar la seguridad en la conducción, el confort de marcha y la durabilidad del vehículo:

- Distribuya uniformemente el material a ser transportado sobre la superficie de carga; si es necesario concentrarlo en sólo una parte del área de carga, lo ideal es hacerlo sobre la zona intermedia entre los dos ejes.
- Recuerde que cuanto más bajo sea el material transportado, el centro de gravedad del vehículo será más bajo, razón por la cual los objetos más pesados deberán ser colocados siempre por debajo.
- Recuerde que el comportamiento del vehículo presenta alteraciones en función del peso transportado; particularmente, los espacios de frenado se vuelven más extensos, sobre todo a altas velocidades.
- Utilice el porta escaleras (si así está equipado) para apoyar y fijar correctamente los objetos más altos.



Estribo trasero

Tiene el objetivo de facilitar la colocación de objetos en la caja de cargas, permitiendo que, con el vehículo detenido, una persona pueda subir al estribo trasero **A** para colocar o atar la carga, con la tapa trasera cerrada.

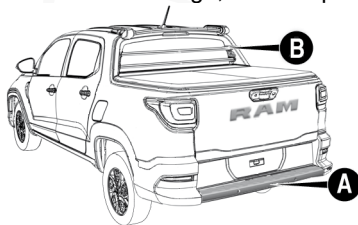

¡ADVERTENCIA!

No utilizar los elementos de apoyo **B** (si así está equipado) para atar los objetos.

Observe siempre las recomendaciones de este manual.



¡PRECAUCIÓN!

- El estribo trasero puede dañarse si se colocan pesos elevados (carga máxima: 100 kg) sobre éste.
- Siga siempre las recomendaciones de este manual.

Asideros de apoyo (si así está equipado)

Para subir en la caja de cargas con más facilidad, con el objetivo de arreglar la carga, utilice el asidero de apoyo B.

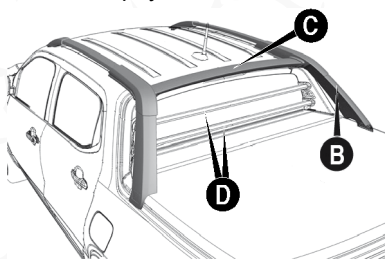

NOTA: No utilice los asideros de apoyo para atar objetos.

Porta escaleras (si está equipado)**¡PRECAUCIÓN!**

- Al utilizar el porta escaleras C, no apoyar objetos cuyo peso sea superior a 50 Kg.
- Respete siempre las recomendaciones de este manual.

Barras de protección de la ventana trasera (si está equipado)**¡PRECAUCIÓN!**

- Las barras de protección de la ventana trasera D, no deben ser utilizadas para atar objetos.
- Respete siempre las recomendaciones de este manual.

EQUIPAMIENTO INTERNO**Localización**

Los equipamientos están distribuidos en el habitáculo del vehículo según se describe a continuación.

Guantera**¡ADVERTENCIA!**

No viajar con la tapa de la guantera abierta.
En caso de accidente, ésta puede lastimar a los ocupantes de los asientos delanteros.



Para abrir la guantera, proceder del siguiente modo:

- Tire de la manija A para abrir la guantera.

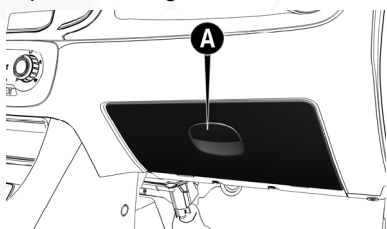

En algunas versiones la guantera tiene iluminación interna, que funciona cuando se abre la tapa.

NOTA: No coloque objetos de dimensiones tales que no permitan el cierre completo de la tapa. Adicionalmente, durante la marcha, verifique que la guantera se encuentre completamente cerrada.

Viseras

Las viseras se encuentran a los costados del espejo retrovisor interno. Pueden orientarse hacia adelante o hacia el costado.

Para orientar la visera en sentido lateral, quítela del gancho a un costado del espejo retrovisor interno y gírela hacia la ventana lateral.

Para colocar la visera lateralmente, desengánchela de la traba A y múevala hacia la posición deseada.

Para algunas versiones, detrás de la visera están previstos espejos de cortesía (según el lado) y/o un bolsillo porta documentos (si así está equipado).

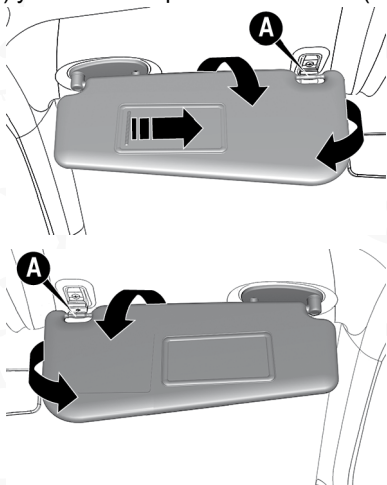

Para acceder al espejo, deslizar la tapa hacia la derecha (si así está equipado).

Toma de corriente

Está prevista una toma de corriente **B** para alimentación de accesorios eléctricos (cargador de teléfono celular, aspiradoras de baja potencia, etc.). Está ubicada en la consola central. Funciona únicamente con el interruptor de ignición en la posición MAR.

La posición de la toma de corriente en la consola central cambia según la versión y equipamiento del vehículo.

Para acceder a la toma de corriente, levante la tapa A.

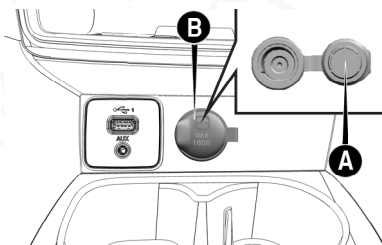

¡PRECAUCIÓN!

- No introduzca aparatos con una potencia superior a los 180 W en la toma de corriente. Adicionalmente, no dañe la toma usando aparatos inadecuados.
- Antes de instalar un accesorio, se recomienda verificar con su Distribuidor Autorizado la disponibilidad de accesorios originales y su compatibilidad para uso en su vehículo.

Debido a la gran variedad de accesorios eléctricos que pueden ser conectados a esta toma de corriente, se recomienda especial cuidado en su utilización, observando si atienden a las siguientes especificaciones:

- Solamente se pueden conectar accesorios con potencia de hasta 180 Watts.
- Para prevenir daños, el enchufe del accesorio debe ser del ancho adecuado para insertarse en la toma de corriente.

NOTA: Si hay dudas respecto a la compatibilidad del enchufe del accesorio a ser utilizado, se recomienda revisar con el fabricante si cumple con las especificaciones adecuadas.

¡ADVERTENCIA!

El enchufe del accesorio debe encajarse perfectamente en la toma de corriente. Esto es muy importante ya que evita el mal contacto o sobrecalentamiento, con riesgo de incendio.

Encendedor (si así está equipado)

¡ADVERTENCIA!

El encendedor de cigarrillos alcanza temperaturas elevadas. Tenga cuidado al utilizarlo y evite que niños lo utilicen, pues hay peligro de incendios y quemaduras.



En las versiones con toma de corriente se puede conectar un encendedor de cigarrillos.

¡ADVERTENCIA!

- Verifique con su Distribuidor Autorizado la compatibilidad y disponibilidad de ese dispositivo. En caso de equiparlo, se recomienda manipular el encendedor con extremo cuidado y evitar que niños lo utilicen, hay peligro de incendio y quemaduras debido al calor generado por el dispositivo.
- Comprobar siempre la efectiva desactivación del encendedor después de haberlo utilizado.

Portaobjetos

Los portaobjetos están ubicados:

- En la parte central del tablero **A** y portavasos **B**.



Para algunas versiones, también está previsto un portavasos en la parte posterior de la consola central.

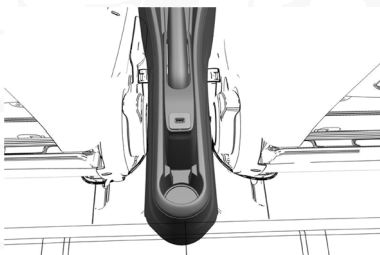

- En los paneles de las puertas **C**.

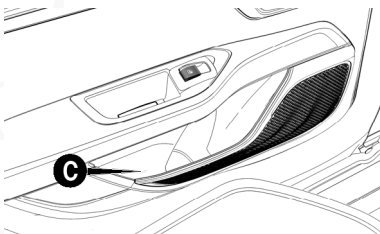

- En el tablero, encima de la guantera **D**.

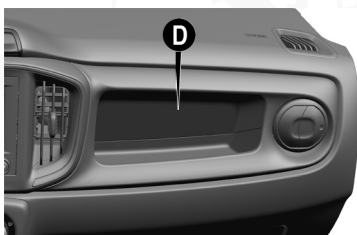

- En la tapa trasera de la caja de cargas E

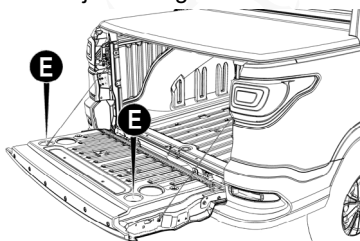

- En el área central del tablero F, para versiones no equipadas con central multimedia Uconnect™.

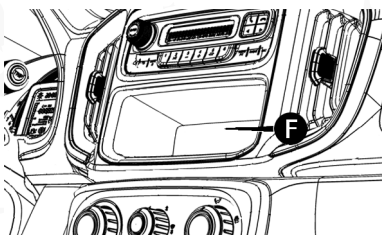

- Para algunas versiones, está previsto un bolso portaobjetos en la parte posterior del respaldo del asiento delantero del lado del pasajero.

NOTA: Algunos portaobjetos pueden ser utilizados como porta botellas, porta latas o portavasos.

Agarraderas de seguridad (si así está equipado)

Se puede utilizar la agarradera durante las fases de entrada/salida del habitáculo o como apoyo en terrenos particularmente accidentados.



Puerto USB y entrada auxiliar (si así está equipado)

Los puertos USB están ubicados en la consola central. Los puertos USB disponibles pueden ser utilizados para transferencia de datos y también para alimentación (ej.: para carga de celulares).

El puerto USB **A** en la parte delantera de la consola central está acompañado, en algunas versiones, de una entrada auxiliar **B**.

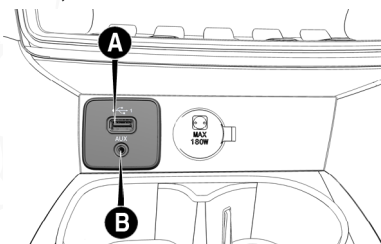

Para algunas versiones, está previsto un puerto USB **C** en la parte posterior de la consola central (si está equipado).

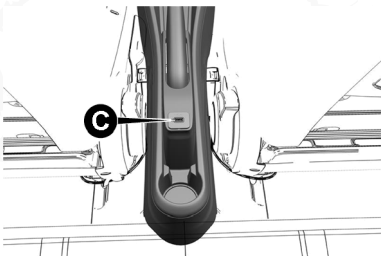

Botones de mando

Funcionan solamente con el interruptor de ignición en la posición MAR, excepto luces de emergencia.

Para algunas versiones, cuando se activa una función, se enciende el testigo correspondiente en el módulo de instrumentos. Para apagarlo, apriete nuevamente el botón.

Los botones están ubicados al centro del tablero de instrumentos, por encima de los difusores centrales del aire acondicionado y de la radio.

Según la configuración de los opcionales equipados en el vehículo, los botones de mando pueden estar dispuestos de los siguientes modos:

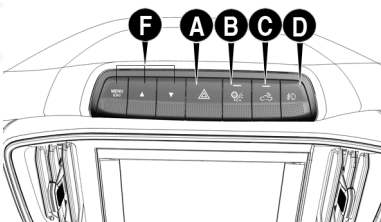

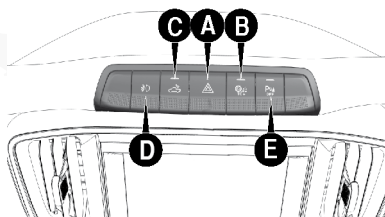

Algunos botones de mando poseen un LED de indicación de función activada/deshabilitada

- Función deshabilitada: LED encendido
- Función habilitada: LED apagado

A - Luces de emergencia

Botón con indicación de función para encender y apagar las luces de emergencia. Se encienden apretando ligeramente el botón **A**, independiente de la posición de la llave de arranque. Con el dispositivo encendido, los indicadores \leftrightarrow , en el cuadro de instrumentos se iluminan de modo intermitente.

NOTA: En caso de falla de uno o más focos de las luces de giro, al accionarse el botón, los testigos respectivos destellarán más rápidamente que lo normal con una frecuencia mayor que la normal

B - Control de Tracción Plus - TC+ (Traction Control Plus)

Botón con LED indicador de función activada para activar/desactivar manualmente las funciones ASR, TC+ y ABS Off-road.

- Botón con LED encendido: TC+ y ABS Off-road activados. ASR desactivado (hasta 65 km/h).
- Botón con LED apagado: TC+ ESC y ABS activados.

NOTA: Para obtener más detalles sobre esos sistemas, consulte el capítulo "Seguridad", sección "Características de seguridad activa".

Los sistemas TC+, ASR y ABS Off-road son integrantes del sistema ESC, ayudando el conductor a controlar el vehículo.

C - Luz de la caja de cargas

Botón con indicación de función activada para encender/apagar la iluminación del área de carga.

D - Faros antiniebla (si así está equipado)

Botón para activar/desactivar manualmente la función de faros antiniebla (si está equipado).

E - Asistente de estacionamiento (si así está equipado)

Botón para activar/desactivar manualmente la función del asistente de estacionamiento. Botón con LED encendido indica que la función está deshabilitada.

F - Control de las funciones del menú (si está equipado)

Botones para el control de las funciones del menú de la computadora de a bordo.

Para algunas versiones, los botones para esas funciones están ubicados en el volante.

BARRAS LONGITUDINALES DE TECHO (SI ASÍ ESTÁ EQUIPADO)

Descripción

Opcionalmente, algunas versiones están equipadas con barras longitudinales en el techo.

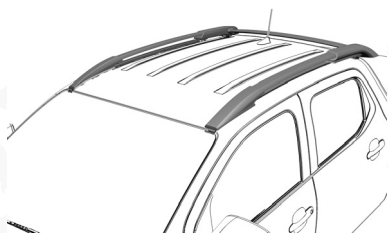

¡ADVERTENCIA!

- Las barras longitudinales pueden ser utilizadas, con el uso de accesorios específicos, para el transporte de hasta 50 Kg de carga. No supere el límite de 50 Kg sobre las barras de techo.
- Antes de continuar la marcha, cerciorarse de que el montaje de las barras transversales esté correcto. Verifique el sistema de sujeción para proseguir la marcha con seguridad.
- Respete rigurosamente todas las normativas legales vigentes relativas a las medidas máximas.
- Consulte siempre las publicaciones en su vehículo.

SISTEMAS DE PROTECCIÓN DEL MEDIO AMBIENTE

Protección del medio ambiente

La protección del medio ambiente ha guiado el proyecto y la realización de los vehículos FCA, en todas sus fases. El resultado ha sido el empleo de materiales y la puesta a punto de dispositivos aptos para reducir o limitar drásticamente los efectos nocivos en el medio ambiente.

El vehículo está preparado para viajar con un buen margen de ventaja respecto a las más severas normativas de anticontaminantes internacionales.

NOTA: Alteraciones hechas en el vehículo, tales como retirar el catalizador, modifican el medio ambiente y provocan la cancelación de la garantía de los componentes involucrados.

Empleo de materiales no nocivos para el medio ambiente

Ninguno de los componentes del vehículo contiene asbesto. El aire acondicionado (si así está equipado) carece de CFC (Clorofluorcarburos), gases considerados responsables de la destrucción de la capa de ozono. Los colorantes y los revestimientos anticorrosión del conjunto de materiales de metal no contienen cadmio ni cromados, que pueden contaminar el aire y las aguas, sino sustancias que no son nocivas para el medio ambiente.

Dispositivos para reducir las emisiones

Convertidor catalítico trivalente

Óxido de carbono, óxidos de nitrógeno e hidrocarburos no quemados son los principales componentes nocivos de los gases de escape.

El silenciador catalítico es un "laboratorio en miniatura" en el cual un alto porcentaje de estos componentes se transforman en sustancias inocuas.

La transformación es favorecida por la presencia de minúsculas partículas metálicas nobles presentes en el cuerpo de cerámica alojado en el contenedor metálico de acero inoxidable.

¡ADVERTENCIA!

Quitar el convertidor catalítico, además de no contribuir para aumentar las prestaciones del vehículo, provoca contaminación innecesaria.

Esta práctica constituye una clara violación a la legislación ambiental en vehículos automotores.

Sonda Lambda (sensor de oxígeno)

Todas las versiones a gasolina están equipadas con sonda Lambda, que garantiza el control exacto de la mezcla aire/ gasolina que es fundamental para que el motor y el catalizador funcionen correctamente.

Sistema antievaporación

Ya que es imposible, incluso con el motor apagado, impedir la formación de los vapores de gasolina, el sistema los "atrapa" en un recipiente especial de carbón activado, del cual son aspirados más tarde y quemados durante el funcionamiento del motor.



TABLERO DE INSTRUMENTOS

CONTENIDO

■ TABLERO DE INSTRUMENTOS	68
• Componentes	68
■ MÓDULO DE INSTRUMENTOS	69
• Pantalla multifunción LCD	69
• Pantalla multifunción TFT	69
• Instrumentos de a bordo	70
• Velocímetro	70
• Indicador de temperatura del líquido de refrigeración del motor.....	70
• Tacómetro.....	72
• Indicador del nivel de combustible	72
• Económetro (si así está equipado).....	74
■ PANTALLA DEL MÓDULO DE INSTRUMENTOS (SI ASÍ ESTÁ EQUIPADO)	74
• Información presentes en la pantalla estándar	74
• Información en la pantalla	77
• Ajuste del reloj.....	78
• Mantenimiento programado	80
• Menú principal de las funciones	81
• Activación/desactivación de la bolsa de aire del lado del pasajero ...	84
■ TRIP (COMPUTADORA DE VIAJE)	86
• Descripción.....	86
■ TESTIGOS (LUCES DE ADVERTENCIA) Y MENSAJES	87
• Advertencias generales.....	87
• Testigos de color rojo en el módulo de instrumentos	88
• Testigos de color ámbar en el módulo de instrumentos.....	93
• Testigos de color verde en el módulo de instrumentos	99
• Testigos de color azul en el módulo de instrumentos.....	100
• Indicadores de color rojo en la pantalla del módulo de instrumentos (si así está equipado).....	100
• Indicadores de color amarillo/ámbar en la pantalla del módulo de instrumentos (si así está equipado)	104
• Indicadores de color blanco en la pantalla del módulo de instrumentos (si así está equipado)	108



- **SISTEMA DE DIAGNÓSTICO DE A BORDO 109**
 - Sistema OBD (si así está equipado) 109
 - Falla del sistema de diagnóstico de bordo/control del motor 109



TABLERO DE INSTRUMENTOS

Componentes

La disponibilidad y la disposición de determinados instrumentos y/o señalizadores pueden variar en función de la versión o equipamiento de su vehículo.

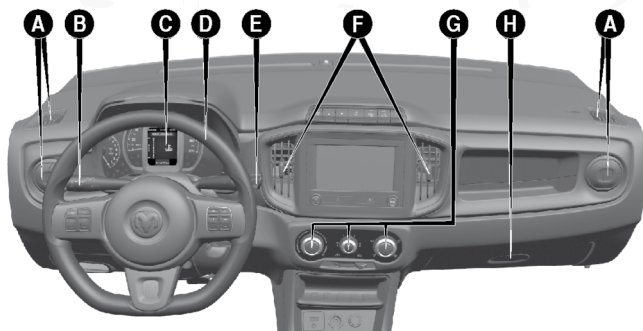

- A. Salidas de aire laterales
- B. Palanca izquierda (mando de las luces altas/bajas y de las luces de giro)
- C. Módulo de instrumentos
- D. Volante
- E. Palanca derecha (mando del limpia/lavaparabrisas)
- F. Salidas de aire centrales
- G. Mandos de calefacción, ventilación y aire acondicionado (si así está equipado)
- H. Guanteras

MÓDULO DE INSTRUMENTOS

Pantalla multifunción LCD

La iluminación de los gráficos del cuadro de instrumentos puede variar según la versión del vehículo.

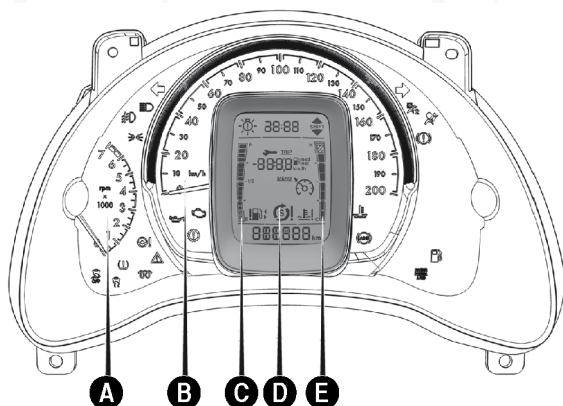

- A. Tacómetro
- B. Velocímetro
- C. Indicador digital del nivel de combustible con testigo de reserva (el triángulo presente al lado derecho o abajo del símbolo indica el lado del vehículo en el que está presente la boca de llenado de combustible)
- D. Pantalla multifunción
- E. Indicador digital de la temperatura del líquido de refrigeración del motor con testigo de temperatura máxima.

Pantalla multifunción TFT

Los gráficos del módulo de instrumentos puede variar según la versión del vehículo.

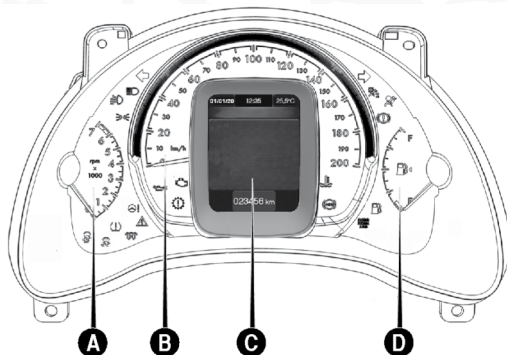

- A. Tacómetro
- B. Velocímetro
- C. Pantalla multifunción
- D. Indicador del nivel de combustible con testigo de reserva.

Instrumentos de a bordo

Los gráficos en el módulo de instrumentos puede variar según la versión del vehículo.

Al colocar la llave de arranque en la posición MAR, las agujas del tacómetro y del velocímetro recorren toda la escala y vuelven al inicio indicando funcionamiento normal de los instrumentos.

Para la pantalla LCD, según la versión, una animación gráfica o dos barras laterales se visualizarán haciendo el chequeo de funcionamiento con sus respectivos ideogramas. La de la izquierda indica el nivel de combustible y la de la derecha indica la temperatura del líquido de refrigeración del motor.

Velocímetro

Ubicado en el módulo de instrumentos, indica la velocidad del vehículo.

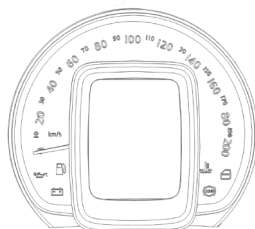

El kilometraje total y parcial se pueden visualizar en la pantalla. El kilometraje parcial se visualiza a través de la función TRIP, situada al extremo de la palanca derecha o, según la versión, a través del menú de la computadora de viaje.

La puesta a cero del kilometraje parcial se puede efectuar, para versiones con pantalla LCD, actuando en el interruptor al extremo de la palanca derecha, presionando el botón TRIP durante dos segundos.

La puesta a cero del kilometraje parcial se puede efectuar, para versiones con pantalla TFT, a través del menú de la computadora de viaje en la función "Velocímetro".

Indicador de temperatura del líquido de refrigeración del motor

Versiones con pantalla LCD

En las versiones con pantalla LCD, el indicador digital del lado derecho de la pantalla A presenta la temperatura del líquido de refrigeración del motor.

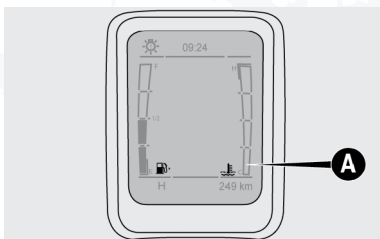

En régimen de funcionamiento normal, la indicación debe encontrarse en los valores centrales de la escala.

Con el interruptor de ignición en la posición MAR, la indicación de la temperatura del líquido de refrigeración estará siempre presente.

Versiones con pantalla TFT



En régimen de funcionamiento normal, la indicación debe estar sobre los valores centrales de la escala A.

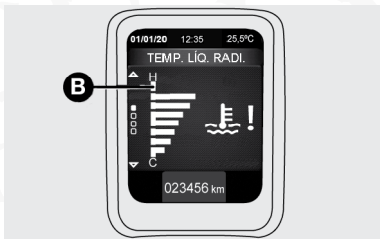
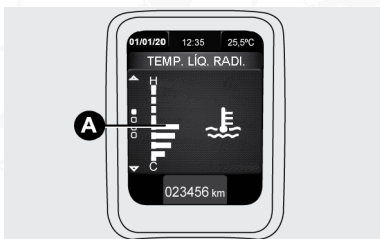

Si la temperatura alcanza el último segmento (8°), el testigo de temperatura  y todos los segmentos de la escala encendidos, apagar el motor y dirigirse a su Distribuidor Autorizado.

¡PRECAUCIÓN!

- En caso de sobrecalentamiento, apagar el motor y remolque del vehículo a su Distribuidor Autorizado.
- Respete siempre las recomendaciones de este manual.

NOTA:

- **H** - del inglés *hot*: caliente
- **C** - del inglés *cold*: frío

¡PRECAUCIÓN!

- Si el indicador está al comienzo de la escala (temperatura baja) con el testigo de exceso de temperatura o con el testigo  del sistema de inyección encendido, es una indicación de avería en el sistema. En ese caso, diríjase a su distribuidor autorizado.
- Si el motor funciona sin el líquido refrigerante, su vehículo podrá sufrir graves daños.
- En tales casos, las reparaciones no serán amparadas por la garantía.

Tacómetro

La aguja sobre la marca roja **A** indica un régimen de revoluciones por minuto demasiado alto, que podría dañar el motor y, por lo tanto, es una maniobra que se debe evitar.

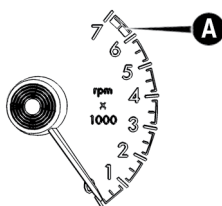
**¡PRECAUCIÓN!**

El sistema de control de la inyección electrónica interrumpe el flujo de combustible cuando el motor esté con exceso de revoluciones. Esta interrupción provoca la consecuente pérdida de potencia del motor.

NOTA: rpm - revoluciones por minuto

Indicador del nivel de combustible

Según la versión, el vehículo puede presentar dos configuraciones de indicador de nivel de combustible.

Indicador digital del nivel de combustible (pantalla LCD)



Al colocar el interruptor de ignición en la posición MAR, las barras verticales se iluminan gradualmente hasta indicar el nivel de combustible existente en el depósito.

El indicador de combustible posee 16 segmentos, los dos últimos se destinan a la reserva.

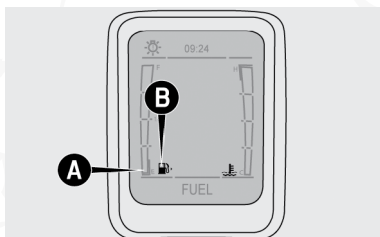
El encendido continuo del testigo de reserva en el módulo de instrumentos y el mensaje "FUEL" (combustible) indican que el depósito de combustible entró en la reserva. En ese caso, reabastezca el combustible lo antes posible.



El mensaje "FUEL" (combustible) se visualiza solamente 10 segundos después que el depósito alcance el nivel de reserva y mientras se mantenga en esa condición, o después de colocar el interruptor de ignición en **MAR** con el depósito en condición de reserva.

El testigo de reserva de combustible  (amarillo ámbar) se encenderá en el módulo de instrumentos y permanecerá encendido durante toda la condición de reserva de combustible. En esas condiciones, el primer y segundo segmentos **A** destellan en conjunto con el ícono de reserva de combustible **B**  y una alerta sonora de aviso.

¡PRECAUCIÓN!

El encendido intermitente de la escala del indicador de combustible, curva, E, F y ½ indica una falla en el sistema. En ese caso, dirigirse a su Distribuidor Autorizado.

NOTA:

- **E** - del inglés *empty*: depósito vacío.
- **F** - del inglés *full*: depósito lleno.

Indicador analógico del nivel de combustible (pantalla TFT)

La aguja indica la cantidad aproximada de combustible existente en el depósito.

El testigo de reserva de combustible  (amarillo ámbar) se encenderá en la pantalla y permanecerá encendido durante toda la condición de reserva de combustible.

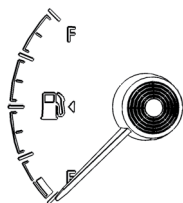

NOTA:

- **E** - del inglés *empty*: depósito vacío.
- **F** - del inglés *full*: depósito lleno.

¡PRECAUCIÓN!

El interruptor de ignición deberá encontrarse en la posición de apagado mientras se hace el aprovisionamiento de combustible. Ese procedimiento tiene el objetivo de garantizar el funcionamiento correcto del sistema y evitar errores de indicación del instrumento en el tablero.

Económetro (si así está equipado)

El económetro es un señalizador de consumo de combustible.

Su función es ayudar al conductor en la manera de conducir el vehículo visualmente, intentando obtener la condición más económica posible respecto al consumo de combustible, llevando en consideración las condiciones del tráfico y del recorrido.

El económetro entra en operación a partir del momento en que el conductor acciona el pedal del acelerador y empieza un trayecto.

Pantalla TFT

Cuanto más cerca al extremo de la parte de la escala (+), mejor será el consumo de combustible.

Para acceder al económetro digital, acceda a la configuración del vehículo en el menú en la función TRIP, en el submenú "Economía".



NOTA: El económetro es solamente un indicador de referencia. La economía de combustible depende fundamentalmente del modo de conducir adoptado por el conductor. Vea las indicaciones en "Consejos de conducción", en el capítulo "Puesta en marcha y conducción".

PANTALLA DEL MÓDULO DE INSTRUMENTOS (SI ASÍ ESTÁ EQUIPADO)**Información presentes en la pantalla estándar**

Para disfrutar de la información que la pantalla provee (con el interruptor de ignición en la posición MAR) es necesario familiarizarse primero con los



botones de mando de la navegación del menú.

Para algunas versiones, los botones están ubicados en el lado izquierdo, en el volante.

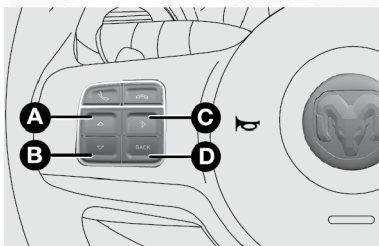

Para algunas versiones, los botones de navegación están ubicados al centro del tablero de instrumentos junto a los botones de mando.

NOTA: En las versiones con comandos de navegación al centro del tablero de instrumentos, algunas funciones son accesibles a través del botón TRIP, ubicado al extremo de la palanca derecha.

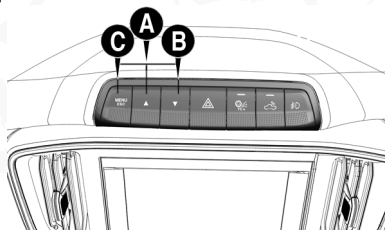

- **A** - Botón para navegación en las funciones disponibles.
- **B** - Botón para navegación en las funciones disponibles.
- **C** - Botón para entrar en los submenús o para acceder al menú principal de las funciones disponibles y para salir del menú.
- **D** - Botón para volver al menú principal de las funciones disponibles (para versiones con botones al volante).

El estándar de los mensajes exhibidos cambia según la versión del vehículo y los equipamientos opcionales presentes.

Ventana estándar de la pantalla LCD

En algunas versiones, con el interruptor de ignición en la posición de apagado, al abrir una de las puertas delanteras, la ventana estándar puede suministrar las siguientes indicaciones (durante 10 segundos):

A - Hora

B - Cuentakilómetros

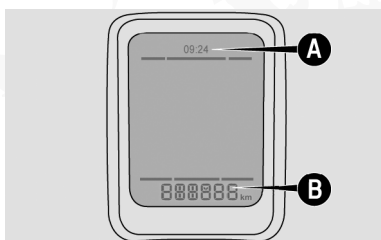

Ventana estándar de la pantalla TFT

Con el interruptor de ignición apagado, al abrir o cerrar una de las puertas, la ventana estándar puede suministrar las siguientes indicaciones (durante 10 segundos):

- A - Temperatura externa (algunas versiones)
- B - Hora
- C - Fecha
- D - Odómetro

Al encender el interruptor de ignición, la pantalla exhibirá el nombre del vehículo, si no hay ningún mensaje de error. Si hay algún mensaje, la pantalla los exhibirá antes de exhibir el logotipo de RAM.



NOTA: Con la llave fuera del interruptor de ignición, al abrir una de las puertas delanteras, la pantalla se ilumina durante algunos segundos, exhibiendo la hora y el total de kilómetros recorridos (odómetro).

La pantalla, según la versión, indicará (durante 10 segundos):

Pantalla LCD: Odómetro total y reloj digital (en algunas versiones).



Pantalla TFT: Odómetro total, reloj digital, fecha y temperatura externa (en algunas versiones).

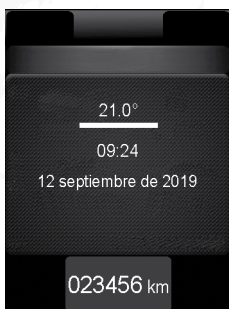

Información en la pantalla

Con la llave en el interruptor de ignición la pantalla exhibe (dependiendo del kilometraje o tiempo de uso del vehículo):

- La indicación de kilómetros o días faltantes para la revisión programada o advertencia de su vencimiento, con destello del ideograma ➔.

Según la versión del vehículo, la pantalla podrá exhibir la siguiente información:

Pantalla LCD

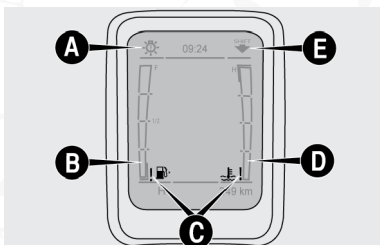

A - Indicador de falla en algún componente de iluminación externa. Se enciende junto con el testigo de falla genérica .

B - Indicador del nivel de combustible

C - Indicador de avería en el sistema de alimentación o en el sistema de refrigeración. Se enciende el testigo de un punto de exclamación cerca de los respectivos ideogramas.

D - Indicador de la temperatura del líquido de refrigeración del motor.

E - Indicador de cambio de marchas para conducción del vehículo de manera más económica.

- Reducir marcha. Vehículo con nivel de revoluciones por minuto (rpm) bajo.

- Aumentar marcha. Vehículo con nivel de revoluciones por minuto (rpm) alto.

Pantalla TFT



- A** - Hora, indicador de momento ideal para cambio de marchas e indicación de marchas (versiones automáticas).
- B** - Área configurable: es posible configurar la información sobre la fecha, temperatura externa (si está equipado), consumo promedio A y autonomía.
- C** - Testigo color rojo.
- D** - Odómetro.
- E** - Testigo color amarillo.
- F** - Página del menú (según navegación)
- G** - Área configurable: es posible configurar la información sobre la fecha, temperatura externa (si está equipado), consumo promedio A y autonomía.

Para obtener más información sobre el momento ideal para el cambio de marchas, consulte el apartado "Transmisión manual" en el capítulo "Arranque y conducción" en este manual.

SHIFT ▼ - Reducir marcha. Vehículo con nivel de revoluciones por minuto (rpm) bajo.

SHIFT ▲ - Aumentar marcha. Vehículo con nivel de revoluciones por minuto (rpm) alto.

Ajuste del reloj

Pantalla LCD

Para efectuar la regulación del reloj (horas y minutos) proceder de la siguiente manera:

1. Seleccione la función Reloj (Clock) en el menú principal.
2. El campo de horas **B** destellará.
3. A través de breve presión en los botones ▲ o ▼, realice el ajuste de las horas.
4. Presione el botón MENU ESC para hacer el ajuste de los minutos. El campo de minutos **C** destellará.
5. A través de breve presión en los botones ▲ o ▼, realice el ajuste de los minutos.
6. Presionar el botón MENU ESC para memorizar los nuevos valores.



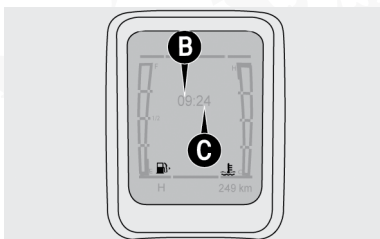

7. El reloj con los valores ajustados se visualizará en la parte central superior de la pantalla.

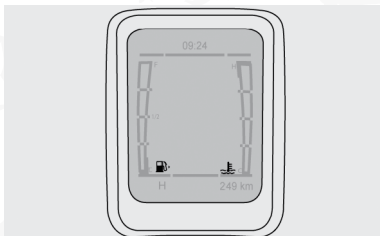

Pantalla TFT



Para efectuar el ajuste del reloj (horas y minutos) proceder de la siguiente manera:

1. Ingrese al menú presionando la tecla \blacktriangle o \blacktriangledown .
2. Navegue hasta la opción “Config. vehículo” y seleccione la función “Fecha y hora” presionando la tecla \blacktriangleright .
3. Presione \blacktriangleright para permitir el ajuste (la hora o los minutos destellarán).
4. Realice el ajuste de la hora, formato y los minutos según la selección, utilizando las teclas \blacktriangle o \blacktriangledown .
5. Presione **BACK** para salir del menú.

NOTA:

- Para vehículos equipados con la central multimedia Uconnect™, el ajuste del reloj y fecha se hace a través de las funciones contenidas en la tecla “vehículo” del sistema Uconnect.
- Se estima una variación de ± 2 segundos cada 24 horas en el reloj electrónico.



Mantenimiento programado

Al girar el interruptor de ignición a la posición **MAR**, dependiendo del kilometraje del vehículo o del tiempo pasado desde la última operación de mantenimiento, la pantalla exhibe la información relativa al número de días o kilometraje faltante para el próximo mantenimiento programado.

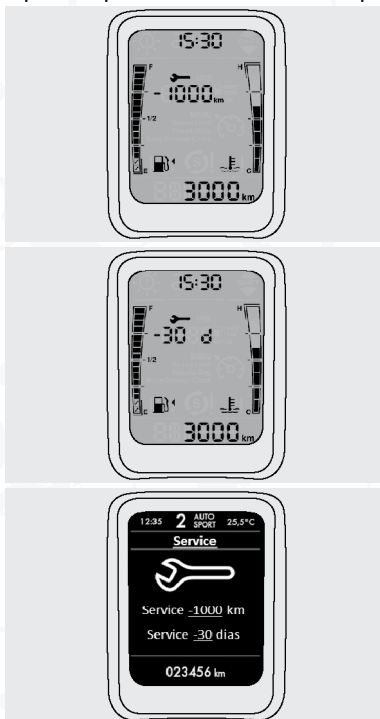

La exhibición de información relativa a las operaciones de mantenimiento ocurrirá automáticamente cuando, con el interruptor de ignición en la posición **MAR**, a partir de los 1.000 km faltantes para revisión o 1.000 km después del vencimiento de la revisión o a 30 días antes o después de la revisión y será exhibida cada 200 km o 3 días. Cuando el mantenimiento programado esté cerca del vencimiento previsto, al girar el interruptor de ignición a la posición **MAR**, en la pantalla aparecerá el valor de los kilómetros faltantes para la revisión precedido de una señal negativa. Diríjase a su Distribuidor Autorizado que realizará, además de las operaciones de mantenimiento previstas en el plan de mantenimiento programado descrito en su Póliza de Garantía, la puesta a cero (reset) de los contadores de tiempo o kilómetros para el próximo mantenimiento programado.

NOTA: Los plazos y kilometrajes establecidos para realización de revisiones pueden cambiar de acuerdo con el mercado/país/región. Consulte su Póliza de Garantía y/o a su Distribuidor Autorizado para más información.

Menú principal de las funciones

Nota: Algunas funciones pueden ser configuradas a través del menú del la radio, dependiendo de la versión del vehículo y de la radio equipada. Para información detallada, consultar el suplemento específico de la radio incluido en su CD.

Descripción de las funciones - Pantalla LCD

Para navegar entre las funciones del menú, presione el botón MENU ESC y luego navegue en las funciones a través de los botones ▲ y ▼.

Speed Limit (Límite de velocidad) ⇄ Desactivación del airbag (bolsa de aire) ⇄ Beep (sonido) teclas ⇄ Aviso de mantenimiento ⇄ Ajuste de horas.

- **Speed Limit** (Límite de velocidad): esta función permite configurar una velocidad que al ser superada, se alertará al conductor.
- **Desactivación del airbag** (bolsa de aire): esta función permite desactivar el airbag del lado del pasajero.
- **Beep teclas** (sonido): esta función permite activar el sonido al presionar las teclas de navegación del menú.
- **Aviso de mantenimiento:** esta función permite visualizar información sobre el mantenimiento del vehículo, como tiempo y kilometraje faltantes para el próximo mantenimiento programado.

NOTA: Para habilitar la visualización de los kilómetros faltantes para el próximo mantenimiento programado, el vehículo deberá haber recorrido como mínimo 1 kilómetro.

- **DRL** (luces de conducción de día) - "Daytime Running Lights" (si así está equipado): esta función permite habilitar/deshabilitar las luces diurnas. Para algunas versiones, es posible deshabilitar esta función.
- **Reloj:** esta función permite hacer la regulación del reloj en horas y minutos.

NOTA: Al acceder al menú, si no se realiza ninguna programación/ajuste dentro de un tiempo de aproximadamente 10 segundos, el sistema saldrá automáticamente del menú y volverá a la ventana anteriormente visualizada. En ese caso, la última opción seleccionada y no confirmada no será memorizada. - Con el vehículo detenido es posible acceder a todas las opciones del menú.

Es recomendable que cualquier programación deseada sea ejecutada con el vehículo detenido.

Al entrar en el menú se visualizarán las siguientes ventanas:

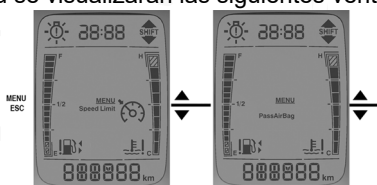

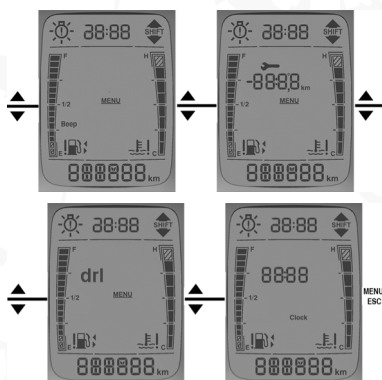

El estándar y la cantidad de menús exhibidas cambian de acuerdo con la versión y equipamiento presente en el vehículo.

Descripción de las funciones - Pantalla TFT

NOTA: Algunas funciones son configuradas en la central multimedia Uconnect™ disponible en las versiones equipadas con pantalla TFT. Esté atento a la versión adquirida y al modelo de pantalla disponible.

Para información detallada, consulte el suplemento específico del sistema Uconnect™ en el kit de a bordo.

Para navegar entre las funciones del menú, presione los botones Δ o ∇ y para ingresar al submenú, presione el botón \blacktriangleright .

Velocímetro \rightleftarrows Info. Vehículo \rightleftarrows Trip (computadora de viaje) \rightleftarrows Audio \rightleftarrows Mensajes \rightleftarrows Config. Vehículo.

Al colocar el interruptor de ignición en la posición **MAR**, siempre será exhibida en la pantalla la última función del menú seleccionada antes del apagado del vehículo.

1. Velocímetro

Esta función permite visualizar el velocímetro con el número de kilómetros recorridos por hora. Es posible alterar la unidad de medida para millas por hora.

2. Info vehículo

Esta función permite visualizar informaciones importantes para la conducción del vehículo:

- Temperatura del líquido de refrigeración con aviso para casos de sobrecalentamiento.
- Horas del motor con contador de horas de funcionamiento del motor.
- Temperatura externa al vehículo (si así está equipado).
- iTPMS (si está equipado) - Es posible visualizar el status de la calibración de los neumáticos y realizar la puesta a cero después de cada llenado de neumático, utilizando la tecla \blacktriangleright .

3. TRIP (computadora de viaje)

Esta función se divide en **TRIP A** y **TRIP B** permite la visualización de información relativa al estado de funcionamiento del vehículo.

En la función TRIP están prevista la ventana **ECONOMÍA**, que presenta las información “Autonomía” y “Económetro”.

El “Económetro” es la opción para señalar al conductor, a través de escalas, la condición de mejor rendimiento posible respecto al consumo de combustible.

Para obtener más información, consulte “Económetro”.

4. Audio

Esta función permite visualizar informaciones de la radio (emisora, dispositivo conectado, pista en ejecución con tiempo de ejecución).

5. Mensajes

Esta función permite visualizar mensajes de fallas registradas por el vehículo, plazo de revisión programada expirado, luces fundidas, etc. Mensajes de advertencias también son exhibidos en este submenú. Los mensajes de fallas serán automáticamente excluidos cuando el problema sea solucionado.

6. Configuración del vehículo

Esta función permite visualizar las siguiente información que pueden ser configurada:

Illuminación, Speed limit, Fecha y hora (*), Autoclose (*) (si está equipado), Unidad de medidas (*), Idioma (*), Volumen de avisos, Volumen teclas, Service, Luces diurnas (DRL) (*), Airbag del pasajero, Ver teléfono (si está equipado), Bocina al bloquear (*), Luces al bloquear (*), Configuración de pantalla y restablecer las configuraciones originales.

(*) Para vehículos equipados con la central multimedia Uconnect™, es posible acceder a esas funciones a través de la tecla “Vehículo” en la central multimedia.

El menú se compone de funciones que son seleccionadas por medio de los botones **▲** y **▼**.

NOTA: Al acceder al menú, si no se realiza ninguna programación/ajuste dentro de los siguientes 10 segundos, el sistema sale automáticamente del menú y vuelve a la ventana anteriormente visualizada. En ese caso, la última opción seleccionada y no confirmada no será memorizada. - Con el vehículo detenido es posible acceder a todas las opciones del menú.

Es recomendable que cualquier programación deseada sea ejecutada con el vehículo detenido.

Al entrar en el menú se visualizarán las siguientes ventanas:





El estándar y la cantidad de ventanas exhibidas cambian de acuerdo con la versión del vehículo y los equipamiento opcional que está presentes.

Activación/desactivación de la bolsa de aire del lado del pasajero

Versiones con pantalla LCD



Esta función permite activar o desactivar la bolsa de aire del lado del pasajero a través de los botones y en el conjunto de botones ubicado en la parte superior del tablero.

Para efectuar la activación/desactivación de la bolsa de aire del pasajero, se debe proceder del siguiente modo:

1. Presione el botón MENU ESC para acceder al MENÚ.
2. Navegar hasta la ventana de activación/desactivación de la bolsa de aire del lado del pasajero.
3. Seleccione la opción de activación (ON) o desactivación (OFF) de la bolsa de aire del pasajero a través de los botones ▲ o ▼.
4. Confirme seleccionando la opción "Sí" o "No" para desactivar la bolsa de aire del pasajero.
5. Presione la tecla MENU ESC para volver al menú principal y se memorice la opción seleccionada.
6. El testigo de desactivación de la bolsa de aire se apagará/encenderá en el módulo de instrumentos, dependiendo de la selección efectuada.

NOTA: La ventana para confirmar o es exhibida solamente en caso de deshabilitación de la bolsa de aire.

Versiones con pantalla TFT

Esta función permite activar o desactivar la bolsa de aire del lado del pasajero a través de los botones Δ y ∇ en el volante.

Para efectuar la activación/desactivación de la bolsa de aire del pasajero se debe proceder del siguiente modo:

1. Presione el botón Δ o ∇ para acceder al MENÚ hasta la función "Config. Vehículo".
2. Navegue hasta la ventana de activación/desactivación de la bolsa de aire del lado del pasajero.
3. Seleccione la opción de activación (ON) o desactivación (OFF) de la bolsa de aire del pasajero a través de los botones Δ y ∇ .



4. Confirme seleccionando la opción "Sí" o "No" para activar o desactivar la bolsa de aire del pasajero.

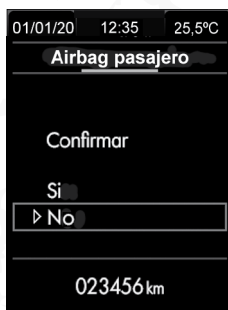

NOTA: La ventana para confirmar o no, sólo se visualiza en caso de desactivación de la bolsa de aire.

- Presionar la tecla BACK para volver al menú principal y memorizar la opción seleccionada.
- El testigo de exclusión del airbag se apagará/encenderá en el módulo de instrumentos, dependiendo de la selección efectuada.

TRIP (COMPUTADORA DE VIAJE)

Descripción

La información del TRIP (computadora de viaje) están localizadas en el menú principal de la pantalla. Para acceder a la información de la computadora de viaje, en versiones con pantalla LCD, presione el botón ubicado al extremo de la palanca del lado derecho del volante.

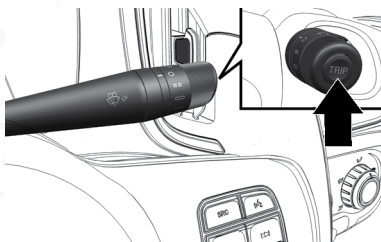

Para las versiones con pantalla TFT, navegue hasta la opción TRIP.



NOTA:

- El interruptor de ignición debe estar en la posición **MAR** para acceder a esta información.
- La información de la función TRIP pueden variar según la versión del vehículo.

La información del TRIP disponible (según la versión), es la siguiente:

1. Distancia

Informa la distancia recorrida desde la última puesta a cero del TRIP.

2. Consumo promedio

Es la relación entre la distancia y el número de litros de combustible consumidos desde el inicio del viaje. El consumo medio se actualiza a cada 10 segundos.

3. Velocidad promedio

Al seleccionar esta función, la pantalla exhibe la velocidad media relativa al funcionamiento del vehículo desde la última puesta a cero del TRIP.

4. Tiempo de viaje

Exhibe el tiempo de viaje verificado durante el efectivo funcionamiento del vehículo, desde la última puesta a cero del TRIP.

Para poner a cero (reset) la información del TRIP se debe mantener presionada la tecla hasta completar la puesta a cero.

El tiempo de viaje se calcula solamente cuando el motor permanece en marcha (rpm > 500).

5. Economía/Autonomía

Autonomía es la distancia estimada en kilómetros realizable con el nivel de combustible que contiene el depósito, en la hipótesis de seguir el viaje con el mismo estilo de conducir, o sea, en la misma condición de consumo.

La autonomía se calcula considerando el consumo medio de los últimos 5 minutos y los litros de combustible que contiene el depósito.

En caso de aprovisionamiento de combustible se calculará un nuevo valor de autonomía.

En la función "Economía" está el Económetro (disponible en las versiones con pantalla TFT), opción para señalar al conductor, a través de escalas, la condición más económica posible respecto al consumo de combustible.

TESTIGOS (LUCES DE ADVERTENCIA) Y MENSAJES





Advertencias generales

NOTA:

- Dependiendo de la situación, el encendido del testigo está asociado a un mensaje específico y/o aviso acústico, donde el módulo de instrumentos lo permita. Esas señales son genéricas y de aviso, no se debe considerarlas exhaustivas y/o alternativas respecto a lo indicado en el presente manual del propietario, que debe ser leído siempre con mucha atención. En caso de señalización de falla, consulte siempre el contenido indicado en el presente capítulo.
- Dependiendo del testigo encendido en el módulo de instrumentos o en la pantalla, este permanece encendido mientras no sea eliminada la causa de la falla.
- En las páginas siguientes se demuestran algunos ejemplos de situaciones que pueden ocurrir para el encendido de testigos en el módulo de instrumentos y/o visualización en la pantalla de algunas versiones. Las tablas a continuación no representan todas las situaciones para encendido de testigos, mensajes y advertencias existentes en el vehículo, por eso esté siempre atento al cuadro de instrumentos y a la pantalla en el tablero.









Testigos de color rojo en el módulo de instrumentos

Testigo	Qué significa	Qué hacer
	<p>LÍQUIDO DE FRENOS INSUFICIENTE / FRENO DE ESTACIONAMIENTO ACCIONADO</p> <p><i>Líquido de frenos insuficiente</i></p> <p>El testigo se enciende cuando el nivel del líquido de frenos en el depósito desciende por debajo del nivel mínimo, a causa de una posible pérdida de líquido del circuito.</p> <p>Freno de estacionamiento accionado</p> <p>El testigo se enciende con el freno de estacionamiento accionado, pero debe apagarse al ser liberado.</p>	<p>Si el testigo permanece encendido, acuda a su Distribuidor Autorizado.</p> <p>Suele el freno de estacionamiento y compruebe que se apague el testigo. Si el testigo permanece encendido, acuda su Distribuidor Autorizado.</p>
	<p>FALLA AIRBAG (BOLSA DE AIRE)</p> <p>Colocando el interruptor de ignición en la posición MAR el testigo se enciende, pero debe apagarse después de algunos segundos.</p>	<p>NOTA: Si el testigo  no se enciende al colocar el interruptor de ignición a la posición MAR o si permanece encendido durante la marcha es posible que haya una anomalía en el sistema de bolsas de aire; en ese caso, las bolsas de aire o los pretensores podrían no activarse en caso de accidente o, en un número más limitado de casos, activarse incorrectamente. Antes de proseguir, diríjase a su Distribuidor Autorizado para que comprueben el sistema inmediatamente.</p> <p>La falla del testigo  se indica por el encendido del icono  en la pantalla del módulo de instrumentos. En este caso, el testigo podría no indicar anomalías en los sistemas de bolsas de aire. Antes de continuar la marcha, ponerse en contacto con su Distribuidor Autorizado para que comprueben el sistema inmediatamente.</p>



Testigo	Qué significa	Qué hacer
	<p>CINTURONES DE SEGURIDAD NO ABROCHADOS</p> <p>El testigo se enciende de modo fijo con el vehículo detenido para indicar que el cinturón de seguridad del lado del conductor no fue abrochado. El testigo se enciende de modo intermitente, junto con una señal acústica cuando el vehículo en movimiento supera la velocidad de 12 km/h y los cinturones de seguridad del conductor y del pasajero delantero no están abrochados.</p> <p>NOTA: El aviso de cinturón de seguridad no abrochado es de serie en el lado del conductor y equipo opcional del lado del pasajero delantero.</p>	<p>Abrochar correctamente los cinturones de seguridad que están siendo utilizados.</p>



Testigo	Qué significa	Qué hacer
	<p>TEMPERATURA EXCESIVA LÍQUIDO DE REFRIGERACIÓN DEL MOTOR</p> <p>Desplazando la llave de arranque a la posición MAR, el testigo se enciende, pero debe apagarse tras algunos segundos.</p> <p>En condición de alta temperatura con la barra gráfica encendida hasta el penúltimo segmento (7°) se visualiza el mensaje "TEMP" destellando y hasta que el valor de temperatura vuelva al segmento (6°).</p> <p>Si la temperatura alcanza el último segmento (8°), el testigo de temperatura y el mensaje "STOP" y todos los segmentos de la escala gráfica deben destellar hasta que los valores de temperatura vuelvan al segmento (7°). En ese caso, apagar el motor y dirigirse a su Distribuidor Autorizado.</p>	<p>En caso de marcha normal: Detenga el vehículo, apague el motor y compruebe que el nivel de líquido al interior del depósito no esté por debajo de la referencia MIN. En tal caso, espere a que el motor se enfríe y, a continuación, abra lentamente y con cuidado el tapón y reabastezca con líquido de refrigeración, asegurándose de que éste se encuentre entre las referencias MIN y MAX indicadas en el depósito. Asimismo, compruebe que no haya pérdidas de líquido. Si al volver a arrancar, volviera a encenderse el testigo (o el icono en la pantalla), acuda a su Distribuidor Autorizado.</p> <p>En caso de uso pesado del vehículo (por ejemplo, en condiciones de conducción más exigentes): aminore la marcha y, si el testigo continúa encendido, detenga el vehículo. Esperar unos 2 ó 3 minutos, manteniendo el motor funcionando y ligeramente acelerado para favorecer la circulación del líquido de refrigeración y, a continuación, apague el motor. Compruebe que el nivel del líquido sea correcto, como se ha descrito anteriormente.</p> <p>NOTA: Si el motor es utilizado sin el líquido de refrigeración al nivel correcto, su vehículo podrá sufrir serios daños. La reparación, en esos casos, no serán cubiertos por la garantía.</p>

Testigo	Qué significa	Qué hacer
	<p>CARGA INSUFICIENTE DE LA BATERÍA/FALLA EN EL ALTERNADOR</p> <p>Desplazando la llave de arranque a la posición MAR el testigo se enciende en el módulo de instrumentos (en algunas versiones), pero debe apagarse en cuanto el motor funcione (con el motor en ralentí puede existir un breve retraso en el apagado).</p>	<p>Si el testigo permanece encendido, dirigirse inmediatamente a su Distribuidor Autorizado.</p>
	<p>CORRECTOR ELECTRÓNICO DE FRENADO (EBD) INEFICIENTE</p> <p>Si el vehículo está equipado con corrector electrónico de frenado EBD (Electronic Brake Force Distribution). El encendido simultáneo de los testigos  en el módulo de instrumentos (color rojo) y  (color amarillo ámbar) con el motor funcionando, indica una falla en el sistema EBD; en ese caso, con frenadas violentas, puede ocurrir un bloqueo de las ruedas traseras, con posibilidad de pérdida de control.</p>	<p>Conducir con extrema precaución hasta llegar a su distribuidor autorizado para que puedan revisar el sistema.</p>
		





Testigo	Qué significa	Qué hacer
	<p>PRESIÓN DEL ACEITE DEL MOTOR INSUFICIENTE</p> <p>El testigo se enciende con luz fija cuando el sistema detecta una presión insuficiente del aceite del motor.</p> <p>No utilice el vehículo hasta que la falla haya sido eliminada. El encendido del testigo no indica la cantidad de aceite presente en el motor: el control del nivel debe ser siempre efectuado manualmente.</p>	<p>NOTA: Si el testigo se enciende durante la marcha, apagar inmediatamente el motor y acudir a su Distribuidor Autorizado.</p>
	<p>CIERRE DE LAS PUERTAS INCOMPLETO</p> <p>El testigo se enciende cuando una o más puertas no se encuentran correctamente cerradas (para algunas versiones, si así está equipado). Para algunas versiones con pantalla LCD, el encendido de este símbolo puede indicar también que el cofre está abierto.</p>	<p>Cierre correctamente todas las puertas.</p>
	<p>FALLA EN LA DIRECCIÓN ASISTIDA</p> <p>Girando el interruptor de ignición a la posición MAR, el testigo se enciende, para algunas versiones, pero debe apagarse después de algunos segundos. Si el testigo permanece encendido, el efecto de la dirección asistida podría no ser efectivo y el esfuerzo necesario en el volante podrá aumentar sensiblemente, aunque se mantenga la posibilidad de girar el vehículo. Para algunas versiones, la pantalla TFT exhibe un mensaje específico.</p>	<p>Conducir con extrema precaución hasta llegar a su Distribuidor Autorizado para que puedan revisar el sistema.</p>

Testigo	Qué significa	Qué hacer
	<p>FALLA EN LA TRANSMISIÓN (SI ASÍ ESTÁ EQUIPADO) El testigo se enciende cuando hay alguna falla en la transmisión del vehículo.</p>	<p>Dirigirse inmediatamente a su Distribuidor Autorizado.</p>





Testigos de color ámbar en el módulo de instrumentos



Testigo	Qué significa	Qué hacer
	<p>FALLA DEL SISTEMA ABS (SISTEMA DE FRENOS ANTIBLOQUEO) Colocando el interruptor de ignición en la posición MAR, el testigo se enciende, pero debe apagarse después de algunos segundos. El testigo se enciende cuando el sistema ABS se encuentra ineficiente. En este caso, el sistema de frenos mantiene su operación, pero sin los beneficios ofrecidos por el sistema ABS.</p>	<p>Conducir con extrema precaución hasta llegar a su Distribuidor Autorizado para que puedan revisar el sistema.</p>







Testigo	Qué significa	Qué hacer
	<p>FALLA EN EL SISTEMA INYECCIÓN</p> <p>En condiciones normales, colocando el interruptor de ignición en la posición MAR, el testigo se enciende, pero debe apagarse en cuanto el motor arranque.</p> <p>El funcionamiento del testigo puede ser verificado a través de dispositivos adecuados por los los agentes de control del tráfico. Respete las normativas vigentes en el país donde está circulando.</p> <p>En estas condiciones, se puede continuar la marcha, evitando exigir grandes esfuerzos o altas velocidades al motor. El uso prolongado del vehículo con el testigo encendido con luz fija puede causar daños.</p>	<p>Conducir con extrema precaución hasta llegar a su Distribuidor Autorizado para que puedan revisar el sistema.</p> <p>NOTA: Si, al colocar el interruptor de ignición a la posición MAR, el testigo no se enciende o si, durante la marcha, se enciende con luz fija o intermitente (en algunas versiones junto con el mensaje mostrado en la pantalla), acudir lo antes posible a su Distribuidor Autorizado.</p>
	<p>RESERVA DE COMBUSTIBLE/AUTONOMÍA LIMITADA</p> <p>El testigo se enciende juntamente con mensaje exhibido en el display "FUEL" cuando el depósito de combustible entre en la reserva.</p>	<p>Si el testigo (o el icono en la pantalla) destella durante la marcha, acuda a su Distribuidor Autorizado.</p>



Testigo	Qué significa	Qué hacer
	<p>TESTIGO DE INDICACIÓN DE FALLA GENÉRICA</p> <p>El testigo se enciende para indicar falla genérica</p> <ul style="list-style-type: none"> • Límite de velocidad excedido (si así está equipado) • Falla en el sistema de bloqueo de combustible (para versiones con pantalla TFT también se exhibirá el mensaje "Bloqueo de combustible no disponible"). • Falla en el sensor de presión de aceite del motor • Falla de las luces externas (posición, matrícula, luz antiniebla, luz de giro, luz de freno y DRL). 	<p>Conducir con extrema precaución hasta llegar a su Distribuidor Autorizado para que puedan revisar el sistema.</p>
	<p>FALLA DEL SISTEMA RAM CODE/INTENTO DE ROBO</p> <p><i>Falla del sistema RAM CODE</i></p> <p>Si, con el interruptor de ignición en la posición MAR, el testigo permanece encendido, es indicación de un posible falla (reférase el sistema RAM Code en este manual).</p> <p>Para algunas versiones puede ser indicación de avería en el sistema de alarma o intento de invasión en el vehículo (vinculado a la alarma original de fábrica).</p> <p>El encendido simultáneo de los testigos  y  indica avería en el sistema RAM CODE.</p>	<p>Dirigirse, lo antes posible, a su Distribuidor Autorizado.</p>

Testigo	Qué significa	Qué hacer
	<p>Intento de robo</p> <p>El símbolo se enciende al poner el interruptor de ignición en la posición MAR, junto con la visualización de un mensaje específico, para señalar que ocurrió un posible intento de robo en presencia de la alarma.</p>	<p>Verifique el vehículo.</p>
	<p>TPMS: NO DISPONIBLE (SI ASÍ ESTÁ EQUIPADO)</p> <p>El testigo destellará durante 75 segundos, seguido de un mensaje en la pantalla y luego permanecerá encendida, en caso de que el sistema esté temporalmente inhibido por determinadas condiciones. El sistema volverá a funcionar correctamente cuando las condiciones de funcionamiento lo permitan. Si eso no ocurre, diríjase a su Distribuidor Autorizado. Para más información sobre las condiciones de funcionamiento del sistema, consulte el apartado "Sistema de monitoreo de la presión de los neumáticos" en el capítulo "Arranque y operación".</p>	<p>No siga la marcha con el vehículo si uno o más neumáticos están con baja presión, la conducción del vehículo puede verse perjudicada.</p> <p>Detenga el vehículo evitando frenadas y cambios de dirección bruscos. Diríjase inmediatamente a su Distribuidor Autorizado.</p>



Testigo	Qué significa	Qué hacer
	<p>ITPMS: INDICACIÓN DE PRESIÓN INSUFICIENTE EN LOS NEUMÁTICOS (SI ASÍ ESTÁ EQUIPADO)</p> <p>El testigo se encenderá para informar que la presión de uno o más neumáticos es inferior a lo recomendado y/o que está ocurriendo una lenta pérdida de presión. En ese caso, no se garantiza el mejor rendimiento, durabilidad de los neumáticos, condiciones seguras de conducción y consumo de combustible adecuado. Verifique la presión de los cuatro neumáticos y llénelos a los valores descritos en el apartado "Ruedas y Neumáticos", en el capítulo "Datos Técnicos" y realice el procedimiento de puesta a cero, descrito en el apartado "Sistema de monitoreo de la presión de los neumáticos", en el capítulo "Seguridad".</p>	<p>En cualquier condición en la que la pantalla exhiba el mensaje "Ver manual", consulte OBLIGATORIAMENTE el apartado "Ruedas y neumáticos" en el capítulo "Datos técnicos", respetando las indicaciones descritas.</p>
	<p>SISTEMA ESC</p> <p>Girando el interruptor de ignición a la posición MAR, el testigo se enciende, pero debe apagarse después de algunos segundos.</p> <p><i>Intervención del sistema ESC</i></p> <p>El encendido intermitente del testigo indica la intervención del sistema, señalando que el vehículo está en condiciones críticas de adherencia y estabilidad.</p> <p><i>Avería en el sistema ESC</i></p> <p>Si el testigo no se apaga, o si permanece encendido con el motor en marcha, significa que se detectó una avería en el sistema ESC.</p>	<p>En los casos de falla en el sistema ESC, diríjase inmediatamente a su Distribuidor Autorizado.</p>

Testigo	Qué significa	Qué hacer
	<p>FALLA EN EL SISTEMA HILL HOLDER El encendido del testigo simultáneamente con la visualización en la pantalla con un mensaje específico indica avería en el sistema Hill Holder.</p>	<p>En esos casos, dirigirse inmediatamente a su Distribuidor Autorizado.</p>
	<p>SISTEMA ESC DESACTIVADO Testigo indicativo de los sistemas TC+ y ABS Off-road activados, y del sistema ASR desactivado (hasta 65 km/h).</p>	<p>—</p>
	<p>INDICADOR DE ACTUACIÓN DEL HCSS PARA ARRANQUE EN FRÍO (SI ASÍ ESTÁ EQUIPADO) SISTEMA HCSS PARA ARRANQUE EN FRÍO: NO DISPONIBLE (SI ASÍ ESTÁ EQUIPADO) SISTEMA HCSS PARA ARRANQUE EN FRÍO: AGUARDE PARA EL ARRANQUE (SI ASÍ ESTÁ EQUIPADO)</p>	<p>El testigo se encenderá en el módulo de instrumentos para indicar actuación del sistema HCSS. Aguarde hasta que el testigo se apague para efectuar el arranque del motor. El testigo destellará de modo intermitente junto con un mensaje en la pantalla (algunas versiones), indicando la no disponibilidad del sistema HCSS. Acuda a su Distribuidor Autorizado.</p> <p>El testigo destellará de manera acelerada acompañado con un mensaje específico en la pantalla (en algunas versiones), indicando la necesidad de aguardar la actuación del sistema para efectuar el arranque del motor. En ese caso, apague el vehículo, espere hasta que el testigo de actuación del sistema HCSS se apague y efectúe un nuevo arranque del motor.</p>



Testigo	Qué significa	Qué hacer
	<p>BOLSA DE AIRE DEL PASAJERO DESACTIVADO Testigo indicativo de bolsa de aire del pasajero desactivada.</p>	<p>El testigo de encenderá cuando la bolsa de aire del pasajero sea desactivada. Para activar/desactivar la bolsa de aire del pasajero, consulte el capítulo "Tablero de instrumentos"</p>

Testigos de color verde en el módulo de instrumentos

Testigo	Qué significa	Qué hacer
	<p>LUCES DE POSICIÓN Y LUCES BAJAS El testigo se enciende cuando se activan las luces de posición o las luces bajas. <i>Función "Follow me"</i> Esta función permite mantener encendidas las luces durante 30, 60 ... 210 segundos después de colocar el interruptor de ignición en posición STOP.</p>	<p>—</p>
	<p>FAROS ANTINEBLA (SI ASÍ ESTÁ EQUIPADO) El indicador se enciende activando los faros antiniebla. (si está equipado).</p>	<p>—</p>
	<p>LUZ DE GIRO IZQUIERDA El testigo se enciende cuando la palanca de mando de las luces de giro (indicadores de dirección) se desplaza hacia abajo o, junto con la luz de giro derecha, cuando se pulsa el botón de las luces de emergencia.</p>	<p>—</p>





Testigo	Qué significa	Qué hacer
	<p>LUZ DE GIRO DERECHA</p> <p>El testigo se enciende cuando la palanca de mando de las luces de giro (indicadores de dirección) se desliza hacia arriba o, junto con la luz de giro izquierda, cuando se pulsa el botón de las luces de emergencia.</p>	<p>—</p>

Testigos de color azul en el módulo de instrumentos





Testigo	Qué significa	Qué hacer
	<p>LUCES ALTAS</p> <p>El testigo se enciende activando las luces altas.</p>	<p>—</p>



Indicadores de color rojo en la pantalla del módulo de instrumentos (si así está equipado)



Indicador	Qué significa	Qué hacer
	<p>PRESIÓN DEL ACEITE DEL MOTOR INSUFICIENTE</p> <p>Cuando el sistema detecta una presión insuficiente del aceite del motor, el símbolo se enciende con luz fija, junto con un mensaje que se muestra en la pantalla TFT.</p> <p>NOTA: No use el vehículo hasta que la falla haya sido eliminada. El encendido del símbolo no indica la cantidad de aceite presente en el motor: la verificación del nivel debe hacerse siempre manualmente.</p>	<p>NOTA: Si el símbolo se enciende durante la marcha, apague inmediatamente el motor y acuda a su Distribuidor Autorizado.</p>
	<p>FALLA EN LA BOLSA DE AIRE</p> <p>El encendido del símbolo indica una falla en el sistema de bolsa de aire. La pantalla TFT exhibe un mensaje específico.</p>	<p>Busque un Distribuidor Autorizado lo antes posible.</p>
	<p>INSUFICIENTE CARGA DE LA BATERÍA/FALLA EN EL ALTERNADOR</p> <p>Coloque el interruptor de ignición en la posición MAR, el testigo se enciende en la pantalla TFT y debe apagarse al encenderse el motor.</p>	<p>Busque un Distribuidor Autorizado lo antes posible.</p>







Indicador	Qué significa	Qué hacer
	<p>CIERRE INCORRECTO DE LAS PUERTAS (PANTALLA TFT)</p> <p>El testigo se activa cuando una o más puertas no están bien cerradas. Cuando el vehículo se pone en movimiento con las puertas abiertas, se emite una señal acústica.</p>	<p>Cierre todas las puertas correctamente.</p>
	<p>CIERRE INCOMPLETO DEL COFRE DEL MOTOR</p> <p>Para las versiones con pantalla multifunción TFT, el símbolo se enciende cuando el cofre del motor no está bien cerrado. Cuando el vehículo se pone en movimiento con el cofre del motor abierto, se emite una señal acústica.</p>	<p>Cierre el cofre del motor correctamente.</p>
	<p>ACEITE DEL MOTOR CON TEMPERATURA MUY ALTA</p> <p>El símbolo se ilumina en caso de sobrecalentamiento del aceite del motor.</p>	<p>NOTA: Si el símbolo se enciende durante la marcha, pare el vehículo inmediatamente y apague el motor.</p>
	<p>TEMPERATURA EXCESIVA DE LA TRANSMISIÓN (SI ESTÁ EQUIPADO)</p>	<p>Si el símbolo se enciende durante la marcha, deténgase inmediatamente y apague el motor. Acuda inmediatamente a su Distribuidor Autorizado.</p>

Indicador	Qué significa	Qué hacer
	<p>TEMPERATURA DEL LÍQUIDO DE REFRIGERACION</p> <p>Pantalla LCD: Testigo destella. Pantalla TFT: Testigo de color rojo en la pantalla.</p>	<p>En caso de marcha normal: Detenga el vehículo, apague el motor y verifique el nivel del líquido de refrigeración al interior del depósito no esté por debajo del nivel de referencia MIN. Si es así, aguarde el enfriamiento del motor. A continuación, abra lentamente y con cuidado el tapón y reabastezca el líquido de refrigeración, cerciorándose de que este se mantenga entre las referencias MIN y MAX existentes en el mismo depósito. Además, compruebe visualmente la presencia de eventuales pérdidas de líquido. Si, en el arranque siguiente, el testigo (o el ícono en la pantalla) se enciende nuevamente, diríjase a su Distribuidor Autorizado.</p> <p>En caso de uso severo del vehículo: Disminuya la velocidad y, si el testigo permanece encendido, detenga el vehículo. Mantenga el vehículo detenido durante 2 o 3 minutos, manteniendo el motor funcionando y ligeramente acelerado para favorecer una circulación activa del líquido de refrigeración. A continuación, apague el motor. Compruebe el nivel correcto del líquido, como descrito anteriormente. Si el motor funciona sin el líquido de refrigeración, su vehículo podrá ser seriamente dañado. La reparación, en esos casos, no serán cubiertos por la garantía.</p>
	<p>FRENO</p> <p>Pantalla TFT: testigo de color rojo.</p>	<p>Conduzca con extrema precaución hasta llegar a su Distribuidor Autorizado para verificación del sistema.</p>



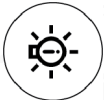

Indicador	Qué significa	Qué hacer
	<p>CINTURÓN DE SEGURIDAD Pantalla TFT: testigo de color rojo</p>	<p>Abroche correctamente el cinturón de seguridad.</p>

Indicadores de color amarillo/ámbar en la pantalla del módulo de instrumentos (si así está equipado)





Indicador	Qué significa	Qué hacer
	<p>FALLA EN EL SISTEMA RAM CODE/INTENTO DE ROBO <i>Falla en el sistema RAM CODE.</i> El símbolo se enciende para indica la falla en el sistema RAM CODE. <i>Intento de robo</i> El símbolo se enciende cuando se coloca el interruptor de ignición en la posición MAR, junto con la visualización de un mensaje específico indicando que hubo un intento de robo en presencia de la alarma.</p>	<p>NOTA: Si el símbolo se enciende durante la marcha, apague inmediatamente el motor y acuda a su Distribuidor Autorizado.</p>

Indicador	Qué significa	Qué hacer
	<p>POSIBLE PRESENCIA DE HIELO EN EL CAMINO</p> <p>El testigo se enciende en la pantalla TFT (junto con la visualización de un mensaje específico) cuando la temperatura exterior es igual o inferior a 3°C (37°F).</p> <p>NOTA: En caso de falla en el sensor de temperatura exterior, los números que indican su valor se sustituyen por guiones.</p>	
	<p>FALLA EN LAS LUCES EXTERIORES</p> <p>El símbolo se prende para indicar una falla de las luces siguientes:</p> <p>En la pantalla TFT, el testigo se enciende en color rojo.</p> <p>En la pantalla LCD, el testigo parpadeará.</p> <ul style="list-style-type: none"> ● Luces DRL ● Luces de posición ● Indicadoras de dirección ● Luces de freno ● Luces de la chapa de matrícula 	<p>La falla puede resultar de una luz fundida, el respectivo fusible de protección quemado, o de una interrupción en la conexión eléctrica. Reemplace la luz o el respectivo fusible. Póngase en contacto con su Distribuidor Autorizado.</p>
	<p>FALLA EN EL SISTEMA DE AUDIO (SI ASÍ ESTÁ EQUIPADO)</p> <p>El testigo se enciende en la pantalla TFT en caso de falla en el sistema de audio.</p>	<p>Acuda inmediatamente a su Distribuidor Autorizado para eliminar el problema.</p>



Indicador	Qué significa	Qué hacer
	<p>FALLA EN EL SENSOR DE COMBUSTIBLE Pantalla LCD: testigo destella. Pantalla TF: testigo se enciende.</p>	<p>Acuda a su Distribuidor Autorizado.</p>
	<p>FALLA EN EL SENSOR DE TEMPERATURA DEL LÍQUIDO DE REFRIGERACIÓN El testigo se enciende en la pantalla TFT en caso de falla en el sensor de temperatura. En la pantalla LCD, el testigo parpadeará.</p>	<p>Acuda inmediatamente a su Distribuidor Autorizado.</p>
	<p>AVERÍA EN EL SISTEMA DE ESTACIONAMIENTO (SI ASÍ ESTÁ EQUIPADO) Según la versión, el símbolo se enciende en el cuadro de instrumentos o en la pantalla, para indicar que el sistema de estacionamiento está con alguna avería.</p>	<p>Acuda a su Distribuidor Autorizado.</p>
	<p>ACTIVACIÓN DEL BLOQUEO DE COMBUSTIBLE Para versiones con pantalla TFT, el símbolo se enciende en la pantalla y también se exhibe el mensaje "Bloqueo de combustible activado". En la opción MENÚ/MENSAJES, quedará grabado el mensaje de bloqueo. Para versiones con pantalla LCD, se exhibirá el mensaje "FPS ON" en la pantalla. El símbolo no se exhibirá.</p>	<p>Acuda a su Distribuidor Autorizado.</p>





Indicador	Qué significa	Qué hacer
	<p>FALLA EN EL SISTEMA DE INYECCIÓN Pantalla TFT: se enciende el testigo de color amarillo.</p>	<p>Conduzca con precaución y acuda inmediatamente a su Distribuidor Autorizado.</p> <p>Si, colocando el interruptor de ignición en la posición MAR, el testigo  no se enciende o si, durante la marcha, se enciende con luz fija o intermitente, acuda inmediatamente a su Distribuidor Autorizado.</p>
	<p>FALLA EN EL SISTEMA ABS Pantalla TFT: se enciende el testigo de color amarillo.</p>	<p>Conduzca con precaución y acuda inmediatamente a su Distribuidor Autorizado.</p>
	<p>INDICACIÓN DE ACTUACIÓN DEL HCSS PARA ARRANQUE EN FRÍO (SI ASÍ ESTÁ EQUIPADO)</p> <p>SISTEMA HCSS PARA ARRANQUE EN FRÍO: NO DISPONIBLE (SI ASÍ ESTÁ EQUIPADO)</p> <p>SISTEMA HCSS PARA ARRANQUE EN FRÍO: AGUARDAR PARA EFECTUAR EL ARRANQUE (SI ASÍ ESTÁ EQUIPADO)</p> <p>Pantalla TFT: se enciende el testigo de color amarillo.</p>	<p>El testigo se encenderá en el cuadro para indicar actuación del sistema HCSS. Aguarde hasta que el testigo se apague para efectuar el arranque. El testigo destellará de manera intermitente juntamente con el mensaje exhibido en la pantalla (algunas versiones), indicando no disponibilidad del sistema HCSS. Acuda a su Distribuidor Autorizado.</p> <p>El testigo destellará de manera acelerada acompañado de un mensaje exhibido en la pantalla (en algunas versiones), indicando necesidad de esperar la actuación del sistema para efectuar el arranque. En ese caso, apague el vehículo, aguarde hasta que el testigo de actuación del sistema HCSS se apague y efectuar nueva maniobra de arranque del vehículo.</p>



Indicador	Qué significa	Qué hacer
	<p>ITPMS: INDICACIÓN DE PRESIÓN INSUFICIENTE DE LOS NEUMÁTICOS (SI ASÍ ESTÁ EQUIPADO)</p> <p>Pantalla TFT: se enciende el testigo de color amarillo.</p>	<p>En cualquier condición en la cual en e la pantalla sea exhibido el mensaje "Ver manual", consulte OBLIGATORIAMENTE el apartado "Ruedas" en el capítulo "Datos técnicos", respetando rigurosamente las indicaciones contenidas.</p>

Indicadores de color blanco en la pantalla del módulo de instrumentos (si así está equipado)

Indicador	Qué significa	Qué hacer
	<p>INDICACIÓN DE CAMBIO DE MARCHAS (GEAR SHIFT INDICATOR, SI ASÍ ESTÁ EQUIPADO)</p> <p>El símbolo se enciende con la flecha hacia arriba o hacia abajo para indicar al conductor sobre el momento ideal para cambio de marchas.</p>	<p>Realice el cambio correspondiente (ascendente o descendente).</p>
	<p>INDICACIÓN DE LÍMITE DE VELOCIDAD SUPERADO (SI ASÍ ESTÁ EQUIPADO)</p> <p>El testigo se enciende cuando el vehículo supera el límite de velocidad configurado.</p>	<p>Reduzca la velocidad o configure un nuevo límite de velocidad</p>



SISTEMA DE DIAGNÓSTICO DE A BORDO

Sistema OBD (si así está equipado)

El Sistema de Diagnóstico de a bordo OBD (On Board Diagnosis) presente en algunas versiones, efectúa un diagnóstico continuo de los componentes relacionados con las emisiones de gas producidas por el vehículo. Además indica por medio del encendido del testigo  en el módulo de instrumentos, acompañada del mensaje en el visor (algunas versiones), la condición de fallas de componentes del sistema de control del motor.

El sistema OBD tiene como objetivos:

- Mantener bajo control la eficiencia del sistema.
- Señalar un aumento de emisiones debido a un funcionamiento irregular del vehículo.
- Señalar la necesidad de sustituir los componentes deteriorados.

El sistema dispone también de un conector que permite la lectura de los códigos de error memorizados en la central electrónica, junto con una serie de parámetros específicos de diagnóstico y funcionamiento del motor. Dicha verificación es posible, mediante la comprobación del sistema con instrumentos adecuados.

Falla del sistema de diagnóstico de bordo/control del motor

En condiciones normales, al colocar el interruptor de ignición en la posición MAR, el testigo  se enciende y se debe apagar con el encendido del motor.

Si el testigo permanece encendido, o se enciende durante la marcha, es un indicador de funcionamiento incorrecto del sistema de control del motor. El encendido fijo de la luz indicadora indica mal funcionamiento en el sistema de alimentación/encendido, que podrá provocar aumento de emisiones del escape, posible pérdida de desempeño, conducción ineficiente y consumos elevados.

En algunas versiones el visor muestra un mensaje específico.

En esas condiciones, es posible continuar conduciendo, siempre evitando esfuerzos del motor y altas velocidades. El uso prolongado del vehículo con la luz indicadora encendida puede causar daños al mismo. En ese caso, acuda a su Distribuidor Autorizado.

Si el mal funcionamiento desaparece la luz indicadora se apaga, aunque el sistema almacena la señalización.

Si la luz indicadora se enciende de modo intermitente es indicación de posible daño al catalizador. En caso de encendido, suelte el pedal del acelerador, reduzca la velocidad, hasta que la luz indicadora se apague. Prosiga la marcha a velocidad reducida y acuda a su Distribuidor Autorizado.



¡ADVERTENCIA!

Si, al colocar el interruptor de ignición en la posición MAR, la luz de aviso  no se enciende, o se enciende de manera fija/intermitente durante la marcha, acuda lo más pronto posible a su Distribuidor Autorizado.

La funcionalidad de la luz de aviso  puede comprobarse por el personal de control de tránsito o por programas oficiales de inspección de vehículos. Respete las normas vigentes.



SEGURIDAD

CONTENIDO

■ CARACTERÍSTICAS DE SEGURIDAD ACTIVA	113
• Dispositivos de seguridad (si así está equipado).....	113
• Sistema de control electrónico de estabilidad - (ESC, Electronic Stability Control)	113
• Sistema ASR (Anti Slip Regulation)	114
• Sistema Hill Holder	115
• Sistema ABS (Anti-lock Braking System).....	115
• Regulador de frenado electrónico EBD.....	116
• Sistema de monitoreo de la presión de los neumáticos (iTPMS, si así está equipado).....	117
• Condiciones de funcionamiento	118
• Dirección asistida eléctricamente (si así está equipado)	122
• Deshabilitación de los sistemas de seguridad activos	123
■ CINTURONES DE SEGURIDAD	124
• Descripción.....	124
• Uso de los cinturones de seguridad	124
• Regulación en altura de los cinturones de seguridad . delanteros (si así está equipado).....	126
• Advertencias de uso de los cinturones de seguridad.....	126
• Mantenimiento de los cinturones de seguridad.....	128
■ SISTEMA DE ALARMA DEL CINTURÓN DE SEGURIDAD	128
• Sistema SBR (Seat Belt Reminder)	128
• Comportamiento de la luz de aviso del cinturón de seguridad.....	128
■ PRETENSORES	129
• Descripción.....	129
• Limitadores de carga.....	130
■ SEGURIDAD PARA NIÑOS.....	130
• Transporte de los niños con seguridad	130
• Ajuste del dispositivo de retención infantil.....	133
• Tabla de uso	133
• Tabla de montaje	134



- Adecuación de los asientos de pasajeros que aceptan la instalación del asiento de niño Isofix..... 135
- Instalación de un sistema de retención de niño a través de Isofix y correa superior..... 136
- **SISTEMAS DE SEGURIDAD SUPLEMENTARIOS 138**
 - Bolsa de aire 138
 - Bolsas de aire frontales..... 138
 - Bolsas de aire laterales (si así está equipado)..... 140
 - Advertencias generales sobre las bolsas de aire..... 141



CARACTERÍSTICAS DE SEGURIDAD ACTIVA

Dispositivos de seguridad (si así está equipado)

En el sistema están presentes, según la versión, los siguientes dispositivos de seguridad activa:

- ESC (Electronic Stability Control)
- ASR (Anti Slip Regulation)
- TC+ (Traction Control Plus)
- ABS (Anti-lock Braking System)
- iTPMS (Indirect tire Pressure Monitoring System)

Para el funcionamiento de los sistemas, consulte las páginas siguientes.

Sistema de control electrónico de estabilidad - (ESC, Electronic Stability Control)

El sistema ESC mejora el control direccional y la estabilidad del vehículo bajo distintas condiciones de conducción.

El sistema ESC corrige el sobreviraje y el subviraje del vehículo, repartiendo el frenado en las ruedas apropiadas. Además de eso, también el par distribuido por el motor puede ser reducido de modo a mantener el control del vehículo.

El sistema utiliza sensores instalados en el vehículo para interpretar la trayectoria del vehículo.

Cuando la trayectoria deseada y la trayectoria real se alejan, el sistema ESC interviene comparando el subviraje o sobreviraje del vehículo.

- Subviraje: Ocurre cuando el vehículo está girando de menos con respecto al ángulo del volante.
- Sobreviraje: Ocurre cuando el vehículo está girando de más con respecto al ángulo del volante programado.

Intervención del sistema

La intervención del sistema es indicada por la intermitencia del testigo  en el módulo de instrumentos, para informar al conductor que el vehículo está en condiciones críticas de estabilidad y adherencia.

Activación del sistema

El sistema ESC se activa automáticamente al colocar el vehículo en marcha.

Señalizaciones de avería

En caso de eventual avería, el sistema ESC es automáticamente desactivado y en el módulo de instrumentos se enciende de modo fijo el testigo específico (consultar el capítulo "Testigos y señalizaciones"). En ese caso, acuda a su Distribuidor Autorizado.



¡ADVERTENCIA!

- La eficiencia del sistema del sistema ESC no debe llevar al conductor a correr riesgos. La conducta que se debe mantener al volante debe ser siempre adecuada a las condiciones atmosférica y de la carretera, a la visibilidad, al tráfico y a las normas vigentes de tráfico.
- Para el funcionamiento correcto del sistema ESC, es indispensable que los neumáticos sean de la misma marca y del mismo tipo en todas las ruedas. Además de eso, es necesario que estén en perfectas condiciones y, sobre todo, sean del tipo y el tamaño prescritos.
- Durante la eventual utilización de la rueda de repuesto, el sistema ESC sigue funcionando. Tener en consideración que la rueda de repuesto, teniendo dimensiones diferentes respecto al neumático normal presenta una adherencia menor en relación a los otros neumáticos del vehículo.

Sistema ASR (Anti Slip Regulation)

El sistema interviene automáticamente en caso de pérdida de tracción, de pérdida de adherencia en piso mojado (acuaplaneo), aceleración en pisos resbaladizos, con nieve o hielo, etc. de una o ambas ruedas motrices.

En función de las condiciones de patinaje, se activan dos lógicas de control distintas:

- Si la pérdida de control ocurre con ambas ruedas motrices, el sistema ASR (Anti Slip Regulation) interviene reduciendo la potencia transmitida por el motor.

Intervención del sistema

La intervención del sistema es indicada por la intermitencia del testigo en el módulo de instrumentos, para informar al conductor que el vehículo está en condiciones críticas de estabilidad y adherencia.

¡ADVERTENCIA!

- Para el funcionamiento correcto del sistema ASR, es indispensable que los neumáticos sean de la misma marca y del mismo tipo en todas las ruedas. Además de eso, es necesario que estén en perfectas condiciones y, sobre todo, sean del tipo y el tamaño prescritos.
- La presencia del sistema ASR no debe inducir al conductor a correr riesgos inútiles e injustificados. El tipo de conducción debe adaptarse siempre a las condiciones de la superficie del camino, a la visibilidad y al tráfico. La responsabilidad de la seguridad vial recae siempre en el conductor.
- El sistema ASR no puede contravenir las leyes naturales de la física y no puede incrementar la adherencia existente en función de las condiciones del camino. Conduzca siempre con prudencia y atención.
- La capacidad del sistema ASR nunca debe probarse de manera irresponsable y peligrosa. Evite comprometer su seguridad y la de los demás.



Sistema Hill Holder

Es parte integrante del sistema ESC y facilita el arranque en las pendientes, activándose automáticamente en los siguientes casos:

- En pendientes (en subida): Vehículo detenido en el camino con inclinación superior al 5%, motor encendido, pedales del embrague y freno presionados, transmisión en "N" (punto muerto/neutral) o una marcha que no sea "R" (reversa) acoplada, para versiones con cambio manual. Para versiones con cambio GSR Comfort, palanca en la posición **D** o **M** y para versiones con cambio automático, en la posición **D**.
- En bajadas: Vehículo detenido en vía con inclinación superior a 5%, motor en funcionamiento, pedales del embrague y freno presionados y reversa acoplada.

En fase de arranque la unidad central del sistema ESC mantiene la presión de frenado en las ruedas hasta que alcance el par motor necesario al arranque, o durante un tiempo máximo de 2 segundos, permitiendo desplazar fácilmente el pie derecho del pedal del freno al acelerador.

Después de los 2 segundos, si no se ha efectuado el arranque, el sistema se desactiva automáticamente soltando gradualmente la presión de frenado.

Durante esa fase de liberación, es posible escuchar un típico ruido de desacoplamiento mecánico de los frenos, que indica el inminente movimiento del vehículo.

Sistema ABS (Anti-lock Braking System)

Es un sistema que forma parte del sistema de frenos y evita, sea cual sea el estado del camino y la intensidad de la acción de frenado, el bloqueo de una o varias ruedas impidiendo que patinen, con la finalidad de garantizar el control del vehículo incluso durante una frenada de emergencia y reduciendo la distancia de frenado.

El sistema interviene en la frenada cuando las ruedas están cerca del bloqueo, típicamente en condiciones de frenadas de emergencia o en condiciones de baja adherencia, en las que los bloqueos pueden ser más frecuentes.

El sistema también aumenta la capacidad de control y la estabilidad del vehículo cuando se frena en una superficie con diferentes tipos de adherencia entre las ruedas del lado derecho e izquierdo o en curva.

Completa el sistema, el sistema EBD (Electronic Braking force Distribution), que permite distribuir la acción de frenado entre las ruedas delanteras y traseras.

Sistema antibloqueo del freno para operación Off-road (ABS Off-road)

El ABS Off-road mejora el retraso del freno del vehículo en superficies sueltas. El objetivo de la función ABS Off-road es permitir el bloqueo de la rueda durante breves instantes (uso en caminos no pavimentados) formando una cuña de arena o grava, antes de que el sistema entre en acción normal. Cuya principal ventaja es reducir la distancia de detención en ese tipo de



suelo, en que la adherencia de los neumáticos es menor. El ABS Off-road forma parte de la función TC+ (consulte el apartado "Botones de mando" en "Equipamientos internos", del capítulo "Conocimiento del vehículo").

- **Activar el ABS Off-road:** presione brevemente el botón TC+ en el tablero (el LED se encenderá).
- **Desactivar el ABS Off-road:** presione brevemente el botón TC+ en el tablero (el LED se apagará).

Intervención del sistema

La intervención del ABS se nota a través de una ligera pulsación del pedal de freno, acompañada de ruido: se trata de un comportamiento perfectamente normal del sistema en fase de intervención.

¡ADVERTENCIA!

- Cuando actúa el ABS y se notan pulsaciones en el pedal del freno, no aligere la presión sobre este, siga manteniendo bien pisado el pedal sin temor. De ese modo, se detendrá en el menor espacio posible, en función del estado del pavimento.
- Para lograr la máxima eficacia del sistema de frenos, es necesario un periodo de asentamiento de aproximadamente 500 km. Durante este periodo es conveniente no frenar de manera brusca, repetida y prolongada.
- Si el ABS actúa, es una señal de que se está alcanzando el límite de adherencia entre neumáticos y pavimento. Hay que reducir la velocidad para adaptar la marcha a la adherencia disponible.
- El sistema ABS no puede contravenir las leyes naturales de la física y no puede incrementar la adherencia disponible en función del estado del camino. Conduzca siempre con prudencia y atención.
- El sistema ABS no puede impedir los accidentes, incluidos aquellos provocados por una velocidad excesiva en curva, conducción sobre superficies de baja adherencia o acuaplaneo. La responsabilidad de la seguridad vial recae siempre en el conductor.
- La capacidad del sistema ABS nunca debe ser probada de manera irresponsable y peligrosa. No ponga en riesgo su seguridad ni la de otras personas.
- Para el funcionamiento correcto del sistema ABS, es indispensable que los neumáticos sean de la misma marca y del mismo tipo en todas las ruedas. Además de eso, es necesario que estén en perfectas condiciones y, sobre todo, sean del tipo y el tamaño prescritos.

Regulador de frenado electrónico EBD

El vehículo está equipado con un regulador de frenado electrónico denominado EBD (Electronic Brake Force Distribution) que, a través de la computadora y de los sensores del sistema ABS, permite intensificar la acción del sistema de frenos.



¡ADVERTENCIA!

- El encendido simultáneo de los testigos (ABS) y (E), con el motor en funcionamiento indica una falla del sistema EBD. En este caso, ante un frenazo se puede producir un bloqueo precoz de las ruedas traseras, con la consiguiente posibilidad de derrape. Conduzca con mucha precaución hasta su Distribuidor Autorizado más cercano para que revisen el sistema.
- El encendido solamente del testigo (ABS) con el motor en funcionamiento indica normalmente una anomalía solamente del sistema ABS. En este caso, el sistema de frenos mantiene su eficiencia normal, no existiendo, sin embargo, la función antibloqueo. En tales condiciones, también la funcionalidad del sistema EBD puede reducirse. También en este caso, se recomienda dirigirse inmediatamente a su Distribuidor Autorizado, evitando frenadas bruscas, para la revisión del sistema.

Sistema de monitoreo de la presión de los neumáticos (iTPMS, si así está equipado)

El vehículo puede estar equipado con sistema de monitoreo de la presión de los neumáticos iTPMS (Indirect Tyre Pressure Monitoring System).

Este sistema utiliza parte de la información disponible en la computadora electrónica de los frenos ABS para comprobar el estado de llenado de los neumáticos.

El sistema tiene la finalidad de evitar que el vehículo sea conducido por largas distancias con los neumáticos a baja presión o vacíos, contribuyendo a un mejor consumo bien y reducción de emisión de contaminantes. Aunque el sistema pueda informar que uno o más neumáticos estén con la calibración incorrecta, no excluye la responsabilidad del conductor de verificar la integridad y desgaste de los neumáticos (presencia de "chipotes", cortes, etc.) antes de cada recorrido.

El sistema necesita de aproximadamente 20 minutos para el aprendizaje de las condiciones en que se encuentran los neumáticos a partir del momento en que se realiza la puesta a cero.

NOTA:

- El sistema iTPMS indica que uno o más neumáticos está(n) con la calibración incorrecta, pero no indica el neumático (los neumáticos) que está(n) con la calibración incorrecta. Por lo tanto, es necesario comprobar todos los cuatro neumáticos en uso en el vehículo.
- Este procedimiento depende del modo de conducción del vehículo y de las condiciones de la vía en que el vehículo es conducido. La condición ideal y más eficaz es en línea recta y con velocidad constante.

La puesta a cero debe ser realizada después de ocurrir cualquiera de las siguientes condiciones:

- Recalibración de los neumáticos (incluso cuando el mensaje de presión baja no haya sido previamente exhibido).



- Sustitución de uno o más neumáticos
- Rotación de los neumáticos
- Uso de la rueda de repuesto
- Alteración de las condiciones de carga del vehículo

¡ADVERTENCIA!

La puesta a cero del sistema iTPMS no podrá ser realizada con el vehículo en movimiento. Esta operación debe realizarse siempre con el vehículo estacionado.

Antes de realizar la puesta a cero, llene los neumáticos a los valores de presión recomendado que pueden ser encontrados en el apartado “Presión de los neumáticos”, en el capítulo “Datos técnicos”. Si no se efectúa la puesta a cero en las condiciones descritas anteriormente, el sistema puede proveer falsas señales de uno o más neumáticos o dejar de proporcionar señales cuando sea necesario.

Procedimiento para realización de la puesta a cero

1. Presione el botón Δ o ∇ localizados del lado izquierdo en el volante (si así está equipado) para acceder al menú.
2. Navegue hasta la “Info Vehículo” y presione \blacktriangleright .
3. Acceda al menú “Presión Neumát.” a través de la tecla Δ o ∇ .
4. La tecla \blacktriangleright debe ser presionada hasta que se efectúe la puesta a cero.



¡ADVERTENCIA!

Si el procedimiento de puesta a cero no se realiza según lo indicado anteriormente, el sistema puede no presentar información precisas respecto a la presión de los neumáticos. Realice el procedimiento siguiendo siempre las recomendaciones de este manual.

Condiciones de funcionamiento

Algunas situaciones de conducción pueden retardar la detección de baja presión de neumáticos, tales como:

- Conducción deportiva caracterizada por frenadas y aceleraciones bruscas y cambios rápidos de dirección.
- Pisos muy irregulares.
- Pisos de baja adherencia.
- Alteración de la condición de carga del vehículo en comparación con el momento de la puesta a cero.

Si se conduce el vehículo por carreteras irregulares durante mucho tiempo, el sistema puede ser inhibido temporalmente, pues los sucesivos impactos sufridos por los neumáticos perjudican la adquisición precisa de los datos.

En ese caso, la pantalla del módulo de instrumentos exhibe un mensaje y el testigo (U) destellará durante 75 segundos, permaneciendo encendido después de ese periodo para informar que el sistema no está operando.

Una vez que esté montada la rueda de repuesto de dimensión menor que la de uso normal del vehículo, tras el periodo de detección de aproximadamente 10 minutos, el sistema quedará temporalmente inhibido. Durante la marcha, en el que el testigo (U) se encenderá (intermitente durante aproximadamente 75 segundos y luego encendido con luz fija). Esa condición continuará hasta que se monte en el vehículo la rueda de dimensión normal y se realice la respectiva puesta a cero. El sistema es, de esa manera, restablecido y el testigo (U) se apagará.

NOTA: En condiciones específicas tales como: vehículo con carga desigual entre los lados, remolque con neumático en mal estado o desgastado, utilizando rueda de repuesto de medida diferente o neumáticos diferentes en el mismo eje; el sistema podrá emitir un falso aviso o deshabilitarse temporalmente.



Si el sistema detecta que uno o más neumáticos están con presión inferior a la condición inicial de monitoreo del sistema (realizada tras la calibración y puesta a cero), deberá indicar a través de un mensaje emergente en la pantalla del módulo de instrumentos seguido por el encendido del testigo.



Los mensajes disponibles para indicación del sistema iTPMS son:

- Puesta a cero efectuada (indicación de puesta a cero efectuada en el sistema).
- Presión neumáticos no disponible (el monitoreo está temporalmente inhibido).
- Verificación presión neumáticos (mensaje de advertencia sobre la diferencia de presión en los neumáticos).

Esta situación también ocurre cuando se instala en el vehículo un neumático con dimensiones diferentes de los demás neumáticos. En ese caso, se debe efectuar la puesta a cero tras la sustitución del neumático con dimensiones distintas por un neumático con las mismas dimensiones que los demás neumáticos.

La pantalla del módulo de instrumentos exhibe algunos mensajes:

- Calibración OK.



- Uno o más neumáticos con diferencia de presión.



El sistema iTPMS indica al conductor la eventual presencia de una condición de presión de llenado diferente de la condición en el momento de la puesta a cero. Si esta condición baja del límite de advertencia por cualquier motivo, incluyendo los efectos de la baja temperatura y la normal pérdida de presión de los neumáticos.

Si el sistema indica una diferencia de presión entre los neumáticos (testigo encendido en el módulo de instrumentos), verifique el valor de presión de los neumáticos en frío y llénelos hasta que alcancen el valor en frío recomendada.

Después del llenado de los neumáticos, se debe realizar la puesta a cero del sistema a través de la pantalla del módulo de instrumentos de otro modo, la información provista por el sistema no será precisa.

¡ADVERTENCIA!

- El sistema iTPMS ayuda al conductor en la comprobación de la presión de los neumáticos. El conductor nunca debe tener menos cuidados al manejar el vehículo. La responsabilidad de la conducción es siempre del conductor, que debe tener en cuenta las leyes y las condiciones de tráfico para conducir con seguridad.
- La presencia del sistema TPMS no exime al conductor de regularmente controlar la presión de los neumáticos, incluso el de repuesto y realizar el correcto mantenimiento de los mismos. El sistema no avisa de una eventual falla de un neumático.
- La presión de los neumáticos puede variar dependiendo de la temperatura exterior. El sistema puede indicar temporalmente una presión baja. Si es así, revise la presión de los neumáticos en frío y, si hace falta, restablezca el valor de inflado.
- El sistema puede no ser eficaz en señalar una pérdida súbita de presión (por ejemplo, un pinchazo o rotura en el neumático). En ese caso, detenga el vehículo con precaución y sin hacer cambios bruscos de dirección.



NOTA:

- Por realizar un chequeo indirecto de la presión de los neumáticos a través del módulo de freno, el sistema no indica el valor de la presión en cada neumático y solamente informa al conductor si los neumáticos están en una condición diferente a la existente en la puesta a cero al momento de la calibración.
- La presión de llenado en frío no debe ser superior a la máxima indicada en la parte externa del neumático: para más información, consulte "Ruedas y neumáticos" en el capítulo "Datos técnicos".
- La presión de los neumáticos aumenta durante la conducción del vehículo. Es una condición normal y no requiere cualquier regulación de la presión.

Dirección asistida eléctricamente (si así está equipado)

Está disponible para algunas versiones la dirección con un sistema asistido por comando eléctrico, que funciona solamente con el interruptor de ignición en la posición **MAR** y motor en marcha.

NOTA: En caso de rápido giro de la llave en el interruptor de ignición, la completa funcionalidad de la dirección asistida puede ser alcanzada después de 1 a 2 segundos.

Señalización de fallas

Eventuales fallas en la dirección asistida eléctrica son indicadas por el encendido del testigo  acompañado del mensaje exhibido en la pantalla del módulo de instrumentos.

En caso de falla en la dirección asistida eléctrica, el vehículo sigue siendo manejable con la dirección mecánica.

NOTA: En las maniobras de estacionamiento, al efectuar un número elevado de giros del volante, se puede notar un endurecimiento de la dirección; eso es normal y ocurre debido a la intervención del sistema de protección contra el calentamiento excesivo del motor eléctrico de la dirección, por lo tanto, no exige ninguna intervención de reparación. En la próxima reutilización del vehículo, la dirección asistida volverá a operar normalmente.

¡ADVERTENCIA!

- Antes de efectuar cualquier intervención de mantenimiento, apagar siempre el motor y quite la llave del interruptor de ignición, activando el bloqueo de la dirección, en especial cuando el vehículo esté con las ruedas levantadas del suelo.
- Si no es posible, por alguna necesidad, apagar el motor y quite la llave del dispositivo de arranque, se debe retirar el fusible principal de protección de la dirección asistida eléctricamente.



Deshabilitación de los sistemas de seguridad activos

No es posible deshabilitar todos los sistemas. En función de las versiones, existen las siguientes modalidades de configuración de los sistemas de seguridad activos presentes en el vehículo:

- Sistemas habilitados
- Sistemas parcialmente deshabilitados

Sistemas habilitados

Todos los sistemas de seguridad activos están habilitados. Es la modalidad de funcionamiento normal durante la conducción.

Esta modalidad debe ser utilizada para la mayor parte de las situaciones de conducción. El sistema estará en la modalidad "Sistemas habilitados" a cada arranque del motor.



NOTA: Es recomendable seleccionar las modalidades "Sistemas parcialmente deshabilitados" o "Sistemas deshabilitados" sólo por motivos de conducción específicos y que no representen riesgo a la conducción del vehículo.



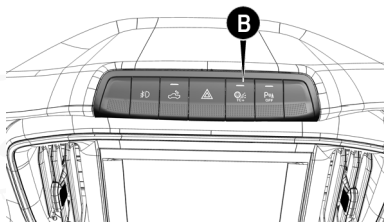

Sistemas parcialmente deshabilitados

Al presionar el botón **B**  en el tablero, en la parte central, durante la marcha del vehículo, es posible activar/desactivar manualmente las funciones ASR, TC+ y ABS OFF-road (consulte el apartado "Botones de mando" en "Equipamiento interno", en el capítulo "Conocimiento del vehículo"). Los otros sistemas permanecen habilitados.



- **Botón con LED encendido:** TC+ y ABS Off-road activados. ASR desactivado (hasta los 65 km/h).
- **Botón con LED apagado:** TC, ESC y ABS activados.

Versiones con pantalla LCD: al presionar el botón **B**  en el tablero, el LED indicador se enciende, la pantalla exhibirá el mensaje "TC+ On" acompañado del encendido del testigo de color amarillo ámbar  en el módulo de instrumentos. Presionando el botón **B**  en el tablero, el LED indicador se apaga, la pantalla exhibirá el mensaje "TC+ Off" y el testigo se apagará.

Versiones con pantalla TFT: al presionar el botón **B**  en el tablero, el LED indicador se enciende, la pantalla exhibirá el mensaje "TC+ On" y "ASR Off" acompañado del encendido del testigo de color amarillo ámbar  en el módulo de instrumentos. Presionando el botón **B**  en el tablero y el LED indicador se apaga, la pantalla exhibirá el mensaje "TC+ Off" y "ASR On" y el testigo  se apagará.

NOTA: A cada arranque del motor, la modalidad “Sistemas completamente habilitados” se reactivará siempre automáticamente.

CINTURONES DE SEGURIDAD

Descripción

¡ADVERTENCIA!

- Tenga la máxima atención a la información provista en las páginas siguientes. Es de fundamental importancia que los sistemas de protección sean utilizados del modo correcto para garantizar la máxima seguridad posible al conductor y pasajeros.
- Para acceder a la descripción sobre el ajuste de las cabeceras, consulte “Cabeceras” en el capítulo “Conocimiento del vehículo”.

Todos los lugares en los asientos del vehículo están equipados con cinturones de seguridad con tres puntos de fijación, con respectivo carrete retractor.

El mecanismo del carrete interviene bloqueando el cinturón en caso de frenada brusca o de fuerte desaceleración debido a un choque. Esta característica permite, en condiciones normales, el libre deslizamiento de la correa en el cinturón, de modo que se adapte perfectamente al cuerpo del ocupante.

El conductor y todos los pasajeros deben respetar la legislación local relativa a la obligatoriedad y forma de uso de los cinturones de seguridad. Abrocharse siempre el cinturón de seguridad antes de empezar un viaje.

Uso de los cinturones de seguridad

Cinturones delanteros

Abróchese el cinturón de seguridad manteniendo el cuerpo erguido y correctamente apoyado en el respaldo del asiento.

Para abrocharse los cinturones, introduzca la lengüeta de enganche **A** en la hebilla **B** hasta percibir un ruido de bloqueo.

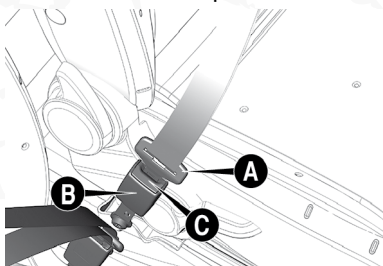

Si al abrocharse el cinturón el mismo se bloquea, es necesario dejar que se enrolle un poco y volver a ponerlo evitando maniobras bruscas.

Para desabrocharse los cinturones, presione el botón **C** y guíe el cinturón mientras se enrolla para evitar que entre torcido en el carrete.

¡ADVERTENCIA!

- No presione el botón C durante la marcha. Observe siempre las recomendaciones de este manual.
- Si ocurre una colisión, los pasajeros de los asientos traseros que no estén usando los cinturones, además de estar infringiendo las leyes de tráfico según su localidad, serán expuestos a un gran riesgo.
- No utilizar de los cinturones traseros constituye un peligro también para los ocupantes de los asientos delanteros del vehículo.

Con el vehículo estacionado en pendientes con fuerte grado de inclinación, el carrete puede bloquearse, lo que es normal. Además de eso, el mecanismo retráctil automático bloquea el cinturón cada vez que se desliza rápidamente, en caso de frenadas bruscas, impactos y curvas a altas velocidades.

Mantenga los cinturones de seguridad de los lugares traseros (si así está equipado) en sus hebillas cuando no estén siendo utilizados.

Cinturones traseros (si así está equipado)

El asiento trasero tiene cinturones de seguridad inerciales de tres puntos de fijación.

Los cinturones de seguridad para los puestos traseros deben ser utilizados según los esquemas ilustrados a continuación:

Cinturón trasero del puesto central

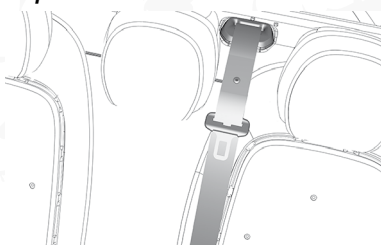

Cinturones traseros de los puestos laterales y central

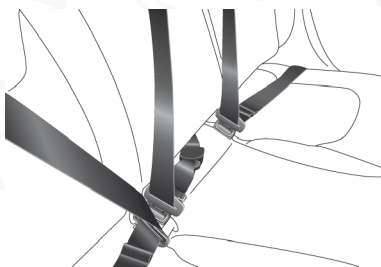

En algunas versiones, para evitar abrochar los cinturones erróneamente, las lengüetas de los cinturones laterales y la hebilla del cinturón central (identificado con la palabra CENTER) son incompatibles.

NOTA: El cinturón está correctamente ajustado cuando se encuentra bien adherido a las caderas. La eficiencia del cinturón depende directamente del correcto uso por parte del usuario.

¡ADVERTENCIA!

- Si ocurre una colisión, los pasajeros de los asientos traseros que no estén usando los cinturones, además de estar infringiendo las leyes de tráfico según su localidad, serán expuestos a un gran riesgo.
- No utilizar de los cinturones traseros constituye un peligro también para los ocupantes de los asientos delanteros del vehículo.

Regulación en altura de los cinturones de seguridad delanteros (si así está equipado)

¡ADVERTENCIA!

- La regulación en altura de los cinturones de seguridad debe hacerse con el vehículo detenido. Conduzca siempre con seguridad.
- Después del ajuste de altura, cerciorarse siempre que el cinturón está bloqueado en una de las posiciones previstas. Efectúe, por lo tanto, con el botón **A** presionado, el desplazamiento hacia abajo para permitir el bloqueo del dispositivo de fijación, si la liberación no ha sido efectuada en correspondencia con una de las posiciones establecidas.

Es posible efectuar la regulación en altura en tres posiciones distintas.

Para efectuar el ajuste en altura, presione los botones **B** (de arriba hacia abajo) y levante o baje el cinturón de seguridad **A**.

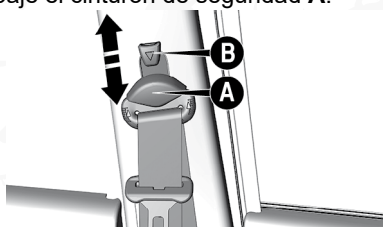

Ajuste siempre la altura de los cinturones de seguridad delanteros, adaptándolos a la talla de los ocupantes. Esta precaución puede reducir considerablemente el riesgo de lesiones en caso de choque.

La regulación correcta se obtiene cuando el cinturón pasa, aproximadamente, entre la extremidad del hombro y el cuello y la eficiencia del cinturón depende directamente de la correcta colocación por parte del usuario.

Advertencias de uso de los cinturones de seguridad

¡ADVERTENCIA!

- Para garantizar la máxima protección a los ocupantes del vehículo, se recomienda mantener el respaldo en la posición lo más erguida posible y el cinturón bien apoyado al tórax y a las caderas.

¡ADVERTENCIA!

- Para garantizar el correcto funcionamiento del cinturón, no utilice el asiento excesivamente reclinado durante los recorridos del vehículo. Siempre abróchese los cinturones de seguridad, tanto en los lugares delanteros como traseros. Viajar sin utilizar los cinturones abrochados aumenta el riesgo de lesiones graves, o de muerte, en caso de choque o vuelco.
- Si el cinturón de seguridad se somete a un gran esfuerzo, como después de un accidente, por ejemplo, ello deberá sustituirse completamente junto con las fijaciones, tornillos y el sistema pretensor. Realice la sustitución aunque en el cinturón no haya daños visibles, porque estos equipos pueden haber perdido sus propiedades de resistencia.

El conductor y todos los ocupantes del vehículo deben respetar la legislación local referente a la obligatoriedad y modo de uso de los cinturones. Abrocharse siempre los cinturones de seguridad antes de empezar un viaje.

El uso de los cinturones es necesario también para las mujeres embarazadas: para ellas y para el bebé el riesgo de lesiones en caso de colisión es menor si están con los cinturones correctamente abrochados. Las mujeres embarazadas deben colocar la parte inferior del cinturón mucho más abajo, de modo que pase por debajo del vientre. Es necesario mantener la máxima distancia posible entre el vientre y el volante, sin perjudicar el acceso a los pedales y al volante.

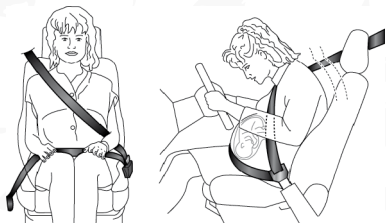

La correa del cinturón de seguridad no debe estar torcida. La parte superior debe pasar sobre el hombro y atravesar diagonalmente el tórax. La parte inferior debe adherirse a las caderas y no al abdomen del ocupante. No utilizar dispositivos (resortes, grampas, etc.) que impidan el contacto de los cinturones de seguridad con el cuerpo de los ocupantes.



Cada cinturón de seguridad debe ser utilizado sólo por una persona: no transporte niños en los brazos de los pasajeros utilizando los cinturones de seguridad para la protección de ambos. De forma general, no presione objeto alguno a la persona.



Mantenimiento de los cinturones de seguridad

Para el correcto mantenimiento de los cinturones de seguridad, siga atentamente las siguientes indicaciones:

- Utilice siempre los cinturones con la cinta bien extendida, sin retorcerla. Compruebe que estén en perfectas condiciones y que se deslice libremente, sin obstáculos.
- Después de un accidente de cierta severidad, sustituya el cinturón de seguridad aunque no presente daños aparentes. También debe sustituir el cinturón de seguridad en caso de activación de los pretensores.
- Para limpiar los cinturones de seguridad, no utilice detergentes fuertes, blanqueadores, colorantes ni cualquier otro producto químico que pueda debilitar el tejido del cinturón. Lávelos a mano con agua y jabón o neutro, enjuáguelos y déjelos secar a la sombra.
- Evite que los carretes se mojen: su correcto funcionamiento se garantiza sólo si no sufren infiltraciones de agua.
- Sustituya el cinturón de seguridad cuando presente marcas de deterioro o cortes;.

SISTEMA DE ALARMA DEL CINTURÓN DE SEGURIDAD

Sistema SBR (Seat Belt Reminder)

El sistema SBR advierte al conductor de la falta de colocación de su cinturón de seguridad o del cinturón de seguridad del pasajero delantero (si así está equipado).

El sistema advierte de que los cinturones de seguridad no han sido abrochados, a través de señales visuales (encendido de luces de aviso en el módulo de instrumentos y de íconos en la pantalla) y a través de una indicación acústica (vea los párrafos siguientes).

NOTA: No es posible desactivar la alarma de los cinturones de seguridad.

Comportamiento de la luz de aviso del cinturón de seguridad

Cuando se coloca el interruptor de ignición en la posición MAR, la luz de aviso  (ver figura siguiente) destellará durante unos segundos, cualquiera que sea la condición de los cinturones de seguridad delanteros.

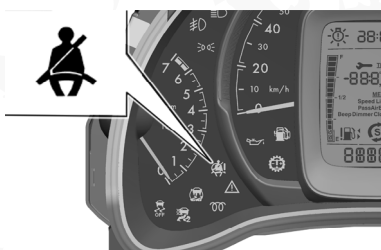

Cuando el vehículo se detiene, si el cinturón de seguridad en el lado del conductor se desabrocha, la luz permanecerá encendida de manera fija.

Si se supera el límite de 12 km/h, después de unos segundos (dependiendo de las condiciones del vehículo), en caso de que el cinturón de seguridad del conductor no esté abrochado y si hay algún pasajero en el asiento delantero del pasajero y cuyo cinturón no esté abrochado (si equipado con aviso de cinturón del pasajero no abrochado), una señal acústica se activa simultáneamente con el destello de la luz de aviso .

Una vez activado, este ciclo de indicaciones sigue activo durante 96 segundos, (independientemente de la velocidad del vehículo) o hasta que se abroche el cinturón de seguridad.

Cuando se engrana la marcha atrás durante el ciclo de advertencias, la señal acústica se desactiva y la luz de aviso  se enciende con luz fija. El ciclo de las indicaciones se reactiva tan pronto la velocidad supera de nuevo los 12 km/h, durante 96 segundos.

PRETENSORES

Descripción

Los cinturones de seguridad delanteros del vehículo están equipados con pretensores para que, en caso de choque frontal violento, retraigan la correa del cinturón de seguridad unos pocos centímetros, asegurando así la perfecta adherencia de los cinturones al cuerpo de los ocupantes, antes de iniciar la acción de retención.

La activación efectiva de los pretensores se conoce como retroceso de la correa del cinturón hacia el enrollador.

Durante la intervención del pretensor se puede notar una leve emisión de humo que no es nociva y no indica un principio de incendio.

El pretensor no requiere mantenimiento o lubricación: cualquier modificación a las condiciones originales invalida su eficiencia.

Si, debido a eventos naturales excepcionales (inundaciones, mareas altas, etc.), el dispositivo recibe agua o barro, es necesario acudir a su Distribuidor Autorizado para su sustitución.

NOTA: Para recibir la máxima protección de la acción del pretensor, mantenga el cinturón de seguridad bien ajustado al tronco y cadera.



¡ADVERTENCIA!

- El pretensor se utiliza una sola vez. Después de utilizarlo, acuda a su Distribuidor Autorizado para el reemplazo total de los dispositivos, incluyendo los cinturones de seguridad.
- Bajo ninguna circunstancia se debe desmontar o intervenir en los componentes del pretensor. Cualquier reparación debe hacerse por personal calificado y habilitado. Acuda a su Distribuidor Autorizado.
- Instalaciones que causan choques, vibraciones o calentamientos (superiores a 100°C por un máximo de 6 horas) en el área del pretensor pueden causar daños o la activación del sistema. Las vibraciones producidas por caminos irregulares o cuando uno pasa accidentalmente sobre obstáculos como baches, topes, etc, no son considerados condiciones de activación del sistema. Para cualquier mantenimiento o reparación, acuda a su Distribuidor Autorizado.
- La activación de los pretensores es posible si se el vehículo sufre fuertes choques relacionados al área inferior de la carrocería (por ej. choques violentos contra aceras, caídas del vehículo en grandes baches, etc.).

Limitadores de carga

Para aumentar la protección en caso de accidente, los carretes de los cinturones de seguridad delanteros tienen, en su interior, un dispositivo que les permite dosificar la fuerza que actúa sobre el pecho y los hombros durante la acción de retención de los cinturones en el caso de un impacto frontal.

SEGURIDAD PARA NIÑOS**Transporte de los niños con seguridad**

Todos los niños cuyas características físicas (edad, altura y peso) les impiden de utilizar los cinturones de seguridad con los que está equipado el vehículo originalmente, deben protegerse por dispositivos de protección/retención adecuados, siguiendo rigurosamente las instrucciones del fabricante del dispositivo.



¡ADVERTENCIA!

- **PELIGRO GRAVE:** Las sillitas o sistemas de protección para niños que se montan en sentido contrario al de la marcha **NO** deben montarse en el asiento delantero del pasajero si la bolsa de aire frontal del lado pasajero está activo. La activación de la bolsa de aire en caso de colisión podría producir lesiones mortales al niño transportado, independientemente de la gravedad del impacto. Por lo tanto, se recomienda transportar siempre a los niños sentados en su propia sillita en los asientos traseros, ya que es la posición más protegida en caso de impacto.
- Solamente el asiento trasero deberá ser usado para el transporte de niños por tratarse de la posición más protegida, salvo las excepciones establecidas en la ley de su localidad.
- El transporte de niños en el asiento delantero sólo es permitido en casos previstos según la legislación en vigor. En esos casos, se debe observar las recomendaciones de utilización para cada grupo de dispositivos de retención infantil, conforme se describe en la tabla de montaje, en este capítulo.
- Al transportar niños en el vehículo compruebe siempre la legislación en vigor en su localidad y sus determinaciones.
- Para utilizar un dispositivo de retención infantil instalado contra el sentido de marcha (sillita en la que el niño quede con la espalda hacia la parte delantera del auto) en el asiento delantero, en caso de excepción permitido por la legislación, deshabilite la bolsa de aire del pasajero, siguiendo las instrucciones del capítulo "Seguridad", en el apartado "Sistemas de seguridad suplementarios" en este manual. Para la mejor protección en caso de choque, todos los ocupantes deben viajar sentados y protegidos por los sistemas de retención adecuados (cinturones de seguridad, dispositivos de retención infantil, etc.).
- Cada sistema de retención es proyectado exclusivamente para la seguridad de una persona; nunca transporte dos o más niños en el dispositivo de retención infantil al mismo tiempo .
- Nunca transporte niños en los brazos y nunca utilice el mismo cinturón para protección de más de un ocupante.
- Verifique siempre que los cinturones no están apoyados en el cuello del niño.
- No permita que el niño utilice la porción superior del cinturón de seguridad por debajo de los brazos o detrás de la espalda.

Durante todos los recorridos del vehículo, asegúrese que el niño permanezca con los cinturones adecuadamente abrochados.

En caso de accidente, sustituya el dispositivo de retención infantil por uno nuevo.

NOTA: Se recomienda comprobar con su Distribuidor Autorizado la disponibilidad de dispositivos de retención infantil de la línea de accesorios, específicamente desarrollados para uso en el vehículo.



Compruebe si el dispositivo de retención infantil es compatible con su vehículo y consulte en la tabla de montaje las posibles posiciones para instalación. Seguir correctamente las informaciones de instalación del manual de montaje suministrado por el proveedor del dispositivo de retención infantil.

¡ADVERTENCIA!

Nunca pegue o coloque algún material adicional en los dispositivos de retención infantil. Tal práctica puede perjudicar el funcionamiento adecuado de los mismos y provocar riesgos al niño.

Aún desocupados, los dispositivos de retención infantil deben estar correctamente fijados para evitar su desplazamiento en el interior del vehículo; o si prefiere, puede quitarlos interior del vehículo cuando no estén en uso.

¡ADVERTENCIA!

Nunca mueva los asientos cuando haya un niño sujeto a un dispositivo de retención infantil. Realice todos los ajustes antes de colocar el niño en el dispositivo de retención infantil.



Ajuste del dispositivo de retención infantil

¡ADVERTENCIA!

No utilizar dispositivos de retención infantil que no puedan ser correctamente instalados en su vehículo. Estos dispositivos deben estar perfectamente fijados por los cinturones o por el sistema Isofix/ancilaje superior y no deben sufrir interferencia de otras partes internas del vehículo. Verifique siempre el manual del sistema de protección para realizar el montaje correctamente.



Tabla de uso

Dispositivo de retención infantil / grupos de peso	Adecuación para el niño
Sillita de bebé / Grupos 0, 0+	Hasta 1 año de edad / (hasta 13 kg)
Sillita/ Grupos 1, 2 Entre	Entre 1 y 4 años / Grupo 1 (9 a 18 kg) , Grupo 2 (15 a 25 kg)
Asiento de elevación / Grupo 3	Entre 4 y 7,5 años / (de 22 a 36 kg)

NOTA: La tabla de uso se basa en información generales y posee carácter informativo. Revise siempre en el manual de su dispositivo de retención infantil la correcta adecuación para el niño.

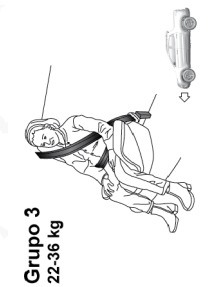
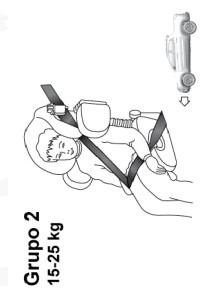
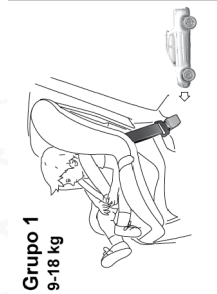
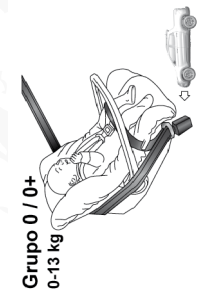

Tabla de montaje

Categoría	Asiento delantero (pasajero)	Asiento trasero (asiento central)	Asiento trasero (asientos laterales)
Grupo 0/0+ (< 13 kg)	U*	X	U'
Grupo 1 (9 a 18 kg)	U**	X	U'
Grupo 2 (15 a 25 kg)	U**	X	U'
Grupo 3 (22 a 36 kg)	U**	X	U'

U = Instalación compatible con sistemas universales (utilizando el cinturón de seguridad).

X = Prohibido el montaje en este asiento.

1 = El asiento del pasajero localizado delante del dispositivo de retención infantil debe colocarse en la posición lo más al frente posible para evitar el contacto del niño y/o del dispositivo de retención infantil con el asiento.

* = Mueva el asiento del pasajero delantero a la posición lo más hacia atrás posible. Instalación permitida solamente con airbag desactivado.

** = Mueva el asiento del pasajero delantero a la posición inmediatamente delante de la columna donde se fija el cinturón de seguridad, garantizando que la correa está tensada después de la instalación del dispositivo de retención infantil.

NOTA: Para la correcta instalación, coloque la cabeceras en la posición más alta para evitar interferencia entre la cabecera y el dispositivo de retención infantil. Para acceder a la descripción sobre la regulación de las cabeceras, consulte "Cabeceras" en el capítulo "Conocimiento del vehículo". Observe siempre las instrucciones de montaje del manual del dispositivo de retención infantil.

¡ADVERTENCIA!

GRAVE PELIGRO: Nunca instale sillas de auto para niños en el asiento delantero del pasajero orientadas hacia atrás cuando la bolsa de aire del pasajero está activa. En caso de colisión, la activación de la bolsa de aire puede lesionar gravemente o mortalmente al niño.



Adecuación de los asientos de pasajeros que aceptan la instalación del asiento de niño Isofix

Grupo de peso	Grupo de dimensión	Dispositivo	Asiento delantero (pasajero)	Asiento trasero (central)	Asiento trasero (laterales)
Grupo 0 (< 10 kg)	E	ISO/R1	X	X	IL (*)
Grupo 0 + (< 13 kg)	E	ISO/R1	X	X	IL (*)
	D	ISO/R2	X	X	IL (*)
	C	ISO/R3	X	X	X
Grupo 1 (9 a 18 kg)	D	ISO/R2	X	X	IL (*)
	C	ISO/R3	X	X	X
	B	ISO/F2	X	X	IUF
	B1	ISO/F2X	X	X	IUF
	A	ISO/F3	X	X	IUF

X = Queda prohibida la instalación del dispositivo con ISOFIX en este asiento.

IL = Instalación compatible con dispositivos ISOFIX de categoría semiuniversal, aprobadas específicamente para este vehículo. Es necesario consultar el manual del dispositivo de retención infantil para acceder la lista de vehículos homologados para asegurarse de que este es adecuado para uso en este vehículo.

IL(*) = Montaje a través de regulación del banco delantero.

IUF = Instalación compatible con dispositivos ISOFIX de categoría universal con instalación hacia la parte delantera del vehículo y que han sido aprobados para este grupo de peso.

NOTA: Para correcta instalación, coloque la cabecera en la posición más alta para evitar interferencia entre la cabecera y el dispositivo de retención infantil. Para acceder a la descripción sobre la regulación de la cabecera, consulte "Cabeceras/Apoyacabezas" en el capítulo "Conocimiento del vehículo". Consultar siempre la normativa sobre el uso de dispositivos de retención infantil en vigor en su localidad. Siempre compruebe la correcta fijación de los ganchos ISOFIX al vehículo.



Instalación de un sistema de retención de niño a través de Isofix y correa superior

Los asientos laterales traseros (si así está equipado) del vehículo están equipados con fijaciones ISOFIX, para el montaje de un dispositivo de retención infantil, de manera rápida, fácil y segura.

El sistema ISOFIX permite el montaje de dispositivos de retención infantil con tecnología ISOFIX, sin utilizar los cinturones de seguridad del vehículo, poniendo los anclajes del asiento infantil directamente en tres fijaciones en el vehículo.

El posible efectuar el montaje mixto de dispositivos de retención infantil con tecnología ISOFIX y los convencionales que utilizan solamente los cinturones de seguridad, en lugares diferentes del mismo vehículo.

Dispositivos de retención infantil de categoría semiuniversal pueden utilizar otros dispositivos para desempeño de función similar al anclaje superior, como por ejemplo, bases con piernas antirrotación. En ese caso, no es necesario el uso del anclaje superior.

NOTA: Nunca utilice el mismo gancho de anclaje ISOFIX para instalar más de un dispositivo de retención infantil al mismo tiempo.

Si es necesario, mueva los cinturones traseros del vehículo para que no obstruyan los anclajes ISOFIX.

La figura a continuación representa un ejemplo de sillita para niño ISOFIX grupo universal 1.

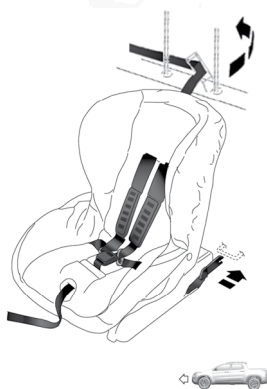

NOTA: La figura anterior es sólo indicativa para el montaje de un sistema de retención infantil da categoría universal. El montaje debe realizarse según las instrucciones suministradas con el dispositivo de retención infantil y su manual de instalación. El encaje correcto del dispositivo ISOFIX se comprueba por un clic de asentamiento de los anclajes.

Los otros grupos son cubiertos por asientos ISOFIX específicos, y solamente pueden ser usados si específicamente probados para este vehículo (consulte en el manual del dispositivo de retención infantil si el sistema es el indicado para este vehículo).

NOTA:

- Compruebe siempre si los ganchos ISOFIX están correctamente fijados al vehículo, moviendo el dispositivo de retención infantil y verificando los indicadores de correcta fijación, presentes en algunos modelos de dispositivos de retención infantil (verifique el manual del dispositivo para más información).
- Consultar siempre la legislación vigente en el país relativa al uso de dispositivos de retención infantil.

Secuencia de instalación de la sillita - asientos laterales

- Para instalar un dispositivo de retención infantil ISOFIX, fíjelo a las dos anclas metálicas A ubicadas en la parte delantera del asiento trasero, en el punto de encuentro del asiento con el respaldo.

Esta área deberá estar libre de interferencia con el cinturón de seguridad y otros objetos que no permitan el correcto bloqueo del dispositivo de retención infantil ISOFIX.

La correcta instalación del ISOFIX se comprueba por un clic de asentamiento de los anclajes.

Siempre verifique si el dispositivo de retención infantil está correctamente instalado.

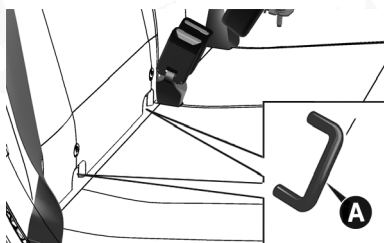

Para correcta instalación de la correa superior, siga las etapas a continuación:

1. Levante las cabeceras del asiento trasero.
2. Pase la correa con el gancho entre los postes de la cabecera del asiento en el que el dispositivo de retención infantil esté instalado y por dentro de la presilla A llevando y fijando el gancho en la presilla B. Las presillas del anclaje superior pueden ser identificadas con el símbolo:



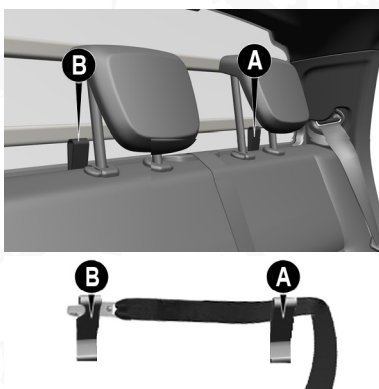

3. Coloque el gancho en la presilla del asiento central y estire la correa hasta eliminarlas holguras, según instrucciones del fabricante.

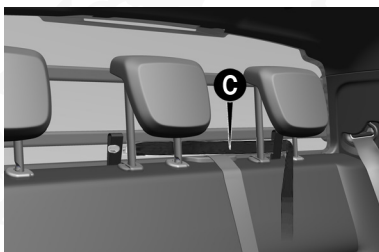

Si hay asientos infantiles en ambas posiciones laterales del asiento trasero, los ganchos de la correa de fijación de ambos asientos deben ser sujetados a la presilla de la correa de fijación central

SISTEMAS DE SEGURIDAD SUPLEMENTARIOS

Bolsa de aire

El vehículo está equipado, según la versión, con:

- Bolsa de aire frontal para el conductor.
- Bolsa de aire frontal para el pasajero.

La posición de las bolsas de aire se señala en el vehículo con el texto "AIR-BAG" ubicado al centro del volante, y en el tablero de instrumentos (cerca de la guantera).

Bolsas de aire frontales

Las bolsas de aire frontales (conductor y pasajero) protegen los ocupantes de los lugares delanteros en los impactos frontales en los que la desaceleración sufrida por el vehículo ofrezca riesgos a los ocupantes, los cuales son minimizados por el despliegue de la bolsa entre el ocupante y el volante o tablero de instrumentos.



La no activación de las bolsas de aire en otros tipos de impactos (lateral, posterior, vuelco, etc.) no es, por lo tanto, sinónimo de funcionamiento irregular del sistema. Del mismo modo, la no activación de los dispositivos puede ocurrir en situaciones que no ofrezcan riesgo ni perjudiquen la seguridad de los ocupantes.

Las bolsas de aire frontales (conductor y pasajero) no sustituyen, sino complementan el uso de los cinturones de seguridad, que es obligatorio, como indica la legislación vigente.

En caso de impacto, una persona que no utilice el cinturón de seguridad es proyectada hacia delante y puede entrar en contacto con la bolsa de aire aún en fase de apertura. En esa situación, la protección ofrecida por el cojín se verá perjudicada.

Las bolsas de aire frontales podrían no activarse en los siguiente casos:

- Impactos frontales contra objetos deformables, que no afectan la superficie frontal del vehículo (por ejemplo, impacto de la defensa contra rieles de protección)
- Bloqueo del vehículo debajo de otros vehículo o barreras protectoras (por ejemplo, debajo de camiones o rieles).

La no activación en las condiciones anteriormente descritas se debe al hecho de que las bolsas podrían no ofrecer protección adicional respecto a los cinturones de seguridad y, en consecuencia, su activación sería inoportuna.

La falta de activación en esos casos no es un indicador de funcionamiento incorrecto del sistema.

Bolsa de aire frontal del lado del conductor

Se compone de un cojín que se infla instantáneamente, localizado en el centro del volante.

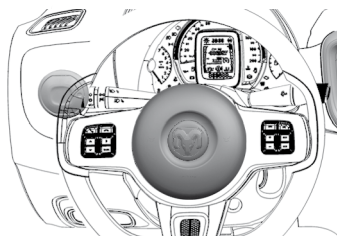

Bolsa de aire frontal del lado del pasajero

Se compone de un cojín que se infla instantáneamente, localizado en el tablero de instrumentos, de mayor volumen que el del lado del conductor.



Bolsa de aire frontal del lado del pasajero y sillitas para niños

Las sillitas que se montan en sentido contrario al de la marcha NUNCA deben montarse en el asiento delantero con bolsa de aire del lado del pasajero activa, la activación de la bolsa de aire, en caso de colisión, podría provocar lesiones mortales al niño transportado.

¡ADVERTENCIA!

¡ATENCIÓN! En esos casos, está prohibido y no se recomienda el transporte de niños en el asiento delantero. Respete SIEMPRE las recomendaciones presentes en la etiqueta ubicada en el parabrisas/viseras del vehículo.

Desactivación de la bolsa de aire del lado del pasajero

Para desactivar la bolsa de aire del lado del pasajero, utilice el menú de la pantalla del módulo de instrumentos (consulte la sección "Activación/desactivación de la bolsa de aire del lado del pasajero" en el capítulo "Conociendo su tablero de instrumentos").

Bolsas de aire laterales (si así está equipado)

Para aumentar la protección de los ocupantes, en caso de choque lateral, el vehículo puede estar equipado con bolsas de aire laterales delanteras.

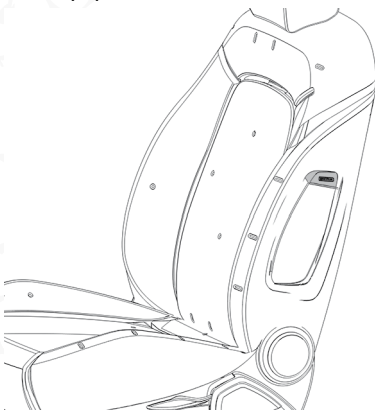

Se constituyen de dos tipos de cojines en los respaldos de los asientos delanteros que protegen la zona de la pelvis y el tórax de los ocupantes en caso de colisión lateral de gravedad media/alta.

Las bolsas de aire laterales se indican por el texto "AIRBAG" presente en el lado exterior de los asientos delanteros.

¡ADVERTENCIA!

- No lave los asientos con agua o vapor bajo presión (a mano o en las estaciones de lavado automáticas para asientos).
- La activación de las bolsas de aire frontales y/o laterales es posible si el vehículo es sometido a fuertes colisiones relacionadas al área inferior de la carrocería (por ejemplo, impactos violentos contra banquetas, caídas del vehículo en grandes baches, etc.).
- Todas las intervenciones de control, reparación y sustitución inherentes a las bolsas de aire se deben efectuar en su Distribuidor Autorizado.

Advertencias generales sobre las bolsas de aire

¡ADVERTENCIA!

- No aplique adhesivos u otros objetos en el volante y/o en el tablero en la zona de la bolsa de aire del lado del pasajero. No coloque objetos en el tablero en el lado del pasajero (por ejemplo, celulares) una vez que podrían interferir con la correcta apertura de la bolsa de aire del pasajero y, por otro lado, provocar lesiones graves en los ocupantes del vehículo.
- Conducir manteniendo siempre las manos sobre el aro del volante de modo que, en caso de intervención de la bolsa de aire, pueda inflarse sin encontrar obstáculos. No conduzca con el cuerpo inclinado hacia delante, mantener el respaldo en posición vertical, apoyando bien la espalda.
- **GRAVE PELIGRO:** Si la bolsa de aire del lado del pasajero estuviese activada, **NO** instalar en el asiento delantero del pasajero sillitas para niños que se montan en sentido contrario al de la marcha. La activación de la bolsa de aire en caso de colisión podría producir lesiones mortales al niño transportado, independientemente de la gravedad del impacto. Por lo tanto, siempre transporte los niños en el asiento trasero.
- No coloque la cabeza, brazos y codos fuera de las ventanas. Evite accidentes.
- Si la luz de aviso  no se enciende cuando uno coloca el interruptor de ignición en la posición MAR, o si queda encendida durante la marcha, es posible que haya alguna falla en los sistemas de retención. En este caso, los pretensores o bolsas de aire podrían no activarse en caso de accidente o, en algunos casos, activarse de forma errónea. Antes de continuar la marcha, contacte a su Distribuidor Autorizado para realizar un control inmediato del sistema.
- No viaje con objetos en el regazo, delante del tórax y mucho menos sujetando entre los labios pipas, lápices, etc. En caso de impacto con activación de las bolsas de aire, estos elementos podrían provocar lesiones graves.



¡ADVERTENCIA!

- Si el vehículo ha sido robado o ha pasado por una tentativa de robo, si sufrió actos de vandalismo o inundaciones, acuda a su Distribuidor Autorizado para que se compruebe su sistema de bolsa de aire. Siga siempre las recomendaciones de este manual.
- Una falla en la luz de aviso se indica por el encendido del icono de falla de la bolsa de aire en la pantalla del módulo de instrumentos y por un mensaje específico. Las cargas pirotécnicas no se desactivan. Antes de continuar la marcha, contacte a su Distribuidor Autorizado para realizar un control inmediato del sistema.
- La intervención de la bolsa de aire frontal está prevista para impactos de mayor intensidad respecto a la que conlleva la intervención de los pretensores. Por lo tanto, para impactos comprendidos en los intervalos entre los dos umbrales de activación es normal que se activen sólo los pretensores.
- La bolsa de aire no sustituye los cinturones de seguridad, sino que aumenta su eficacia. Asimismo, dado que las bolsas de aire frontales no intervienen en caso de impactos frontales a baja velocidad, impactos laterales, impactos traseros o vuelcos, los ocupantes están protegidos, además de por las bolsas de aire laterales, por los cinturones de seguridad, que siempre deben estar abrochados.
- La activación de las bolsas de aire frontales es posible si el vehículo es sometido a fuertes colisiones relacionadas al área inferior de la carrocería (por ejemplo, impactos violentos contra bordillos, aceras, caídas del vehículo en grandes baches, etc.).
- La activación de las bolsas de aire libera una pequeña cantidad de polvo: este polvo no es nocivo ni supone un peligro de incendio. Sin embargo, el polvo podrá irritar la piel y los ojos: en ese caso, lavarse con jabón neutro y agua.
- Todas las intervenciones de control, reparación y sustitución relativas a las bolsas de aire deben realizarse en su Distribuidor Autorizado.
- En caso de desguace del vehículo, diríjase a su Distribuidor Autorizado para desactivar el sistema de bolsas de aire.
- La activación de los pretensores y bolsas de aire se ordena de modo diferenciado, según el tipo de impacto. La falta de activación de uno o más bolsas de aire no es indicación de un funcionamiento incorrecto del sistema.



ARRANQUE Y OPERACIÓN

CONTENIDO

■ ARRANQUE DEL MOTOR	145
• Procedimientos iniciales	145
• Arranque después de inactividad prolongada	146
• Motor no arranca	146
• Calentamiento del motor después del arranque	147
■ RECOMENDACIONES PARA APAGAR EL MOTOR	147
• Procedimientos	147
■ FRENO DE ESTACIONAMIENTO	148
■ TRANSMISIÓN MANUAL	149
• Descripción	149
• Indicador de cambio de marchas (Gear Shift Indicator)	150
■ ALERTA DE LÍMITE DE VELOCIDAD (SPEED LIMIT, SI ASÍ ESTÁ EQUIPADO)	150
• Programación de la velocidad límite	150
• Activación/desactivación del dispositivo	151
• Superación de la velocidad programada	151
■ DIRECCIÓN ASISTIDA	152
• Dirección asistida eléctricamente (si así está equipado)	152
■ ASISTENCIA DE ESTACIONAMIENTO	152
• Sensores de estacionamiento (si así está equipado)	152
■ CÁMARA DE REVERSA (SI ASÍ ESTÁ EQUIPADO)	154
• Activación/desactivación de la cámara	155
• Visualizaciones y mensajes en la pantalla	155
■ REABASTECIMIENTO DE COMBUSTIBLE DEL VEHÍCULO	156
• Advertencias y precauciones	156
• Reabastecimiento	158
• Procedimiento de reabastecimiento de combustible	159
■ GANCHO DE REMOLQUE (SI ASÍ ESTÁ EQUIPADO)	160
• Arrastre de remolques	160
■ CONSEJOS DE CONDUCCIÓN	162
• Ahorro de combustible	162



- Estilo de manejo 162
- Transporte de pasajeros 164
- Transporte de animales 164
- Gases de escape 164
- Uso del vehículo en tramos inundados 165



ARRANQUE DEL MOTOR

Procedimientos iniciales

Antes de poner en marcha el vehículo, ajuste el asiento, los retrovisores interno y externos, y abróchese correctamente el cinturón de seguridad.

Antes de efectuar el arranque del motor del vehículo, seguir los procedimientos a continuación:

1. Presione el pedal del freno y manténgalo presionado.
2. Presione el pedal del embrague hasta el final y manténgalo presionado.
3. Coloque el selector de cambios en la posición neutral.
4. Coloque el interruptor de ignición en la posición MAR y espere hasta que los testigos se apaguen.
 - Si el vehículo está equipado con sistema de calentamiento para arranque en frío (HCSS), aguardar hasta que el testigo  se apague.
5. Coloque el interruptor de ignición en la posición AVV.
6. Suelte la llave en cuanto en motor empiece a funcionar.

NOTA: El motor de arranque nunca debe ser mantenido en operación por mucho tiempo. Si el motor no enciende en el primer intento de arranque, aguardar un minuto antes de realizar un segundo intento. Si el motor no arranca en el quinto intento, no intente nuevamente y acuda a su Distribuidor Autorizado.

7. Cuando esté listo para poner en marcha el vehículo, soltar el freno de estacionamiento.

NOTA: En las versiones equipadas con motor 1.3 Firefly es obligatorio el accionamiento del embrague para efectuar el arranque, independientemente de la temperatura del motor. El accionamiento del embrague impide que el motor de arranque sea operado de más al efectuarse el arranque del motor.

Si no se efectúa el procedimiento en el momento del arranque del motor, un mensaje en la pantalla del módulo de instrumentos indica la necesidad de pisar a fondo el pedal del embrague.

NOTA: Para preservar el motor de arranque, no permita su funcionamiento extendido ni lo utilice para mover el vehículo.

¡ADVERTENCIA!

- El motor consume oxígeno y emite óxido de carbono y otros gases tóxicos. Es peligroso hacer funcionar el motor en lugares cerrados.
- Hasta que el motor se pone en marcha, la asistencia de frenado no está activada. Por lo tanto, se deberá pisar el pedal del freno con más fuerza de lo habitual.
- Para los vehículos con convertidor catalítico se debe evitar completamente el arranque con empujones, remolque o aprovechando las bajadas. Estos procedimientos podrían dañar irreparablemente el convertidor catalítico.



¡ADVERTENCIA!

- Algunos cuidados son necesarios durante el periodo de asentamiento. Durante el asentamiento, es decir, en los primeros 1,600 km (1,000 millas), se recomienda no exigir al motor el máximo de sus prestaciones (por ej. acelerones, recorridos demasiado largos a régimen máximo, frenadas súbitas, etc.).
- Con el motor apagado, no deje el interruptor de ignición en la posición MAR. Esta acción evita el consumo de energía de la batería.
- Los “acelerones” antes de apagar el motor no sirven para nada. Además de eso, aumentan el consumo de combustible inútilmente y son perjudiciales para el motor.

Arranque después de inactividad prolongada

Cuando el vehículo no sea puesto en marcha o conducido durante 35 días o más, se recomienda tener los siguientes cuidados.

Para efectuar el arranque del motor, proceda del siguiente modo:

1. Coloque el interruptor de ignición a la posición AVV y vuelva a la posición MAR en cuanto el motor arranque. Si el motor no arranca en 10 segundos, vuelva a colocar el interruptor de ignición a la posición STOP y aguarde de 10 a 15 segundos, antes de repetir la maniobra de arranque.
2. Si el motor no arranca en marcha en 10 segundos, vuelva a colocar el interruptor en la ignición en la posición STOP, aguarde 5 segundos para dejar que se enfríe el motor de arranque y luego repita el procedimiento de arranque.
3. Si el motor no arranca después de 8 intentos, dejar que se enfríe el motor de arranque durante 10 segundos como mínimo y luego repetir el procedimiento.

NOTA: Un arranque después de inactividad prolongada del vehículo particularmente difícil puede también ser provocado por la parcial descarga de la batería. En ese caso, consultar el párrafo “Arranque de emergencia” en el capítulo “En emergencia”.

Motor no arranca**Avisos**

No intente arrancar el motor dejando combustible u otro líquido inflamable en el interior del cuerpo de aceleración del motor; esta operación puede dañar el motor y lesionar personas que estén eventualmente cerca.

No intente hacer arrancar el motor remolcando o empujando el vehículo. Estas maniobras pueden provocar la entrada de combustible en el convertidor catalítico que, en el arranque del motor, podría inflamarse, llevando a un sobrecalentamiento y daños al mismo convertidor.

En caso de batería descargada, es posible efectuar un arranque de emergencia conectándola, a través de cables pasa corriente adecuados, a una



batería auxiliar o a la batería de otro vehículo. Sin embargo, esta maniobra puede ser peligrosa si se realiza de modo incorrecto. Consulte el párrafo "Arranque de emergencia" en el capítulo "Emergencia".

Calentamiento del motor después del arranque

Proceda del siguiente modo:

1. Ponga lentamente en movimiento el vehículo, haciendo girar el motor en régimen promedio, sin aceleraciones bruscas.
2. Evite exigirle, desde los primeros kilómetros, el rendimiento máximo al motor. Se recomienda esperar hasta que el indicador de temperatura del líquido de refrigeración del motor empiece a subir.

NOTA:

- Aún con la adopción de modernos sistemas de inyección y encendido electrónico en los motores de combustión interna, pueden ocurrir pequeñas variaciones en los primeros instantes de funcionamiento o en los arranques en pendientes (oscilación de ralentí, pequeñas fallas, ruidos o pequeñas vibraciones), principalmente con vehículo cargado. Se trata de una característica considerada normal, propia de los motores. La utilización de combustible de calidad insuficiente puede acentuar esas características a punto de dejarlas más perceptibles por parte del usuario.
- El motor del vehículo solamente irá a alcanzar un grado de funcionamiento que pueda ser considerado regular cuando alcance la temperatura estándar de funcionamiento, la cual será alcanzada algunos momentos después del arranque, dependiendo de las condiciones externas de tráfico y temperatura ambiente.

RECOMENDACIONES PARA APAGAR EL MOTOR

Procedimientos

Para apagar el motor, hacer lo siguiente:

1. Estacione el vehículo de manera que no represente un peligro para el tráfico.
2. Presione el pedal del embrague y engrane una marcha.
3. Con el motor en ralentí, girar la llave de arranque a la posición STOP.

NOTA:

- Evite los acelerones antes de apagar el motor, pues provocan un consumo inútil de combustible, no tienen ninguna utilidad y son perjudiciales.
- Con el motor apagado, no dejar la llave de arranque en la posición MAR.
- Después de un recorrido difícil y severo, es mejor dejar el motor en ralentí por unos segundos antes de apagarlo, para que descienda la temperatura del motor.



¡PRECAUCIÓN!

- No opere el motor a altas rotaciones, ni lo acelere bruscamente cuando en la fase de calentamiento, además, en los primeros kilómetros del recorrido no exija de él el rendimiento máximo.
- No opere el motor sin filtro de aire.

FRENO DE ESTACIONAMIENTO

El vehículo está equipado con un freno de estacionamiento mecánico con accionamiento manual.

La palanca del freno de estacionamiento está situada entre los asientos delanteros.

Para accionar el freno de estacionamiento, tire de la palanca **A** hacia arriba hasta que se bloquee en el tope necesario para inmovilizar completamente el vehículo.

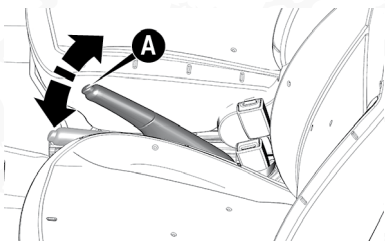
**¡ADVERTENCIA!**

- Antes de bajar del vehículo, active siempre el freno de estacionamiento.
- Para estacionar el vehículo, apague el motor, accione el freno de estacionamiento, engrane la 1ª marcha y deje las ruedas giradas hacia el borde de la acera. Si el vehículo está estacionado en un descenso pronunciado (inclinación severa), se aconseja bloquear las ruedas con una cuña colocada delante de las ruedas.
- Independiente de los plazos indicados en el Plan de mantenimiento programado de la póliza de garantía, siempre que sea necesario hacer un esfuerzo mucho mayor para accionar el freno de estacionamiento de su vehículo, acuda a su Distribuidor Autorizado para hacer un ajuste.
- Durante las maniobras de estacionamiento en caminos con inclinación, es imprescindible activar el freno de estacionamiento, la primera marcha si está en pendiente, la marcha atrás si está en bajada (en la presencia de cambio automático, coloque la palanca en "P") y gire las ruedas delanteras. Si se estaciona el vehículo en inclinaciones acentuadas, bloquee las ruedas con un calce.



¡ADVERTENCIA!

- No dejar NUNCA a niños solos en el vehículo ni abandonar el vehículo con las puertas desbloqueadas en un lugar al alcance de los niños. Esto podría causar lesiones graves, e incluso letales, en los niños. Comprobar también que los niños no accionen de forma accidental el freno de estacionamiento, el pedal del freno o selector de velocidades.

Si se acciona el freno de estacionamiento con el pedal de freno presionado, se podría percibir un ligero movimiento del pedal.

Con el freno de estacionamiento activado y el interruptor de ignición en la posición **MAR**, en el módulo de instrumentos se ilumina el testigo (D).

¡PRECAUCIÓN!

No maneje el vehículo con el freno de estacionamiento acoplado o use el freno de estacionamiento para aminorar la marcha. Eso puede causar graves daños al sistema de frenado.

Desenganche manual del freno de estacionamiento

1. Levante ligeramente la palanca A y apriete el botón de desenganche.
2. Mantenga apretado el botón y baje la palanca. El testigo se apagará.

NOTA: Cuando estacione el vehículo, siempre accione el freno de estacionamiento para evitar lesiones o daños provocados por el movimiento no intencionado del vehículo.

TRANSMISIÓN MANUAL**Descripción****¡ADVERTENCIA!**

- Para cambiar de marcha correctamente, se debe pisar a fondo el pedal del embrague. Por lo tanto, en la zona del piso debajo de los pedales no debe haber nada que obstaculice su recorrido: asegúrese de que las alfombras estén siempre bien extendidas y no interfieran con los pedales.
- No manejar el vehículo con la mano apoyada en el selector de cambios. Aunque sea poco el peso de la mano, puede desgastar a los elementos internos de la caja de cambios con el paso del tiempo.

Para engranar las marchas, pise hasta el fondo en el pedal del embrague y colocar el selector de cambios en la posición deseada (el dibujo con la posición de las marchas se encuentra en el pomo de la palanca).

Para engranar la marcha atrás a partir de la posición de punto muerto (N), levantar el anillo **A** situado bajo el pomo y al mismo tiempo mueva la palanca hacia la derecha y luego hacia atrás, según la posición indicada por el símbolo  en el pomo de la palanca.



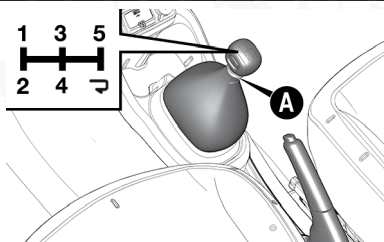



¡PRECAUCIÓN!

- Engrane la marcha atrás sólo cuando el vehículo esté totalmente detenido. Con el motor prendido, antes de engranar la marcha atrás, aguarde al menos 2 segundos con el pedal del embrague totalmente presionado, para evitar que los engranajes se dañen.
- El pedal de embrague debe utilizarse exclusivamente para el cambio de marchas. No conduzca con el pie apoyado en el pedal del embrague aunque sólo sea ligeramente. En algunas circunstancias, la electrónica de control del pedal del embrague puede intervenir interpretando la ligera presión constante durante la conducción como una falla.

Indicador de cambio de marchas (Gear Shift Indicator)

Este vehículo posee un dispositivo que recomienda al conductor sobre el momento ideal para cambiar las marchas, a través de las siguientes señales indicativas, que aparecerán en la parte superior en el área central de la pantalla TFT o en la parte superior derecha de la pantalla LCD, privilegiando el máximo ahorro de combustible y el mejor aprovechamiento del motor:

- : Reducir marcha – vehículo en bajas revoluciones.
- : Aumentar marcha – vehículo en bajas revoluciones.

En los vehículos equipados con pantalla TFT, acompañando a las señales indicativas se presenta la información de indicación de marcha.

ALERTA DE LÍMITE DE VELOCIDAD (SPEED LIMIT, SI ASÍ ESTÁ EQUIPADO)



Es un dispositivo que permite configurar una velocidad que va a ser alertada al conductor cuando sea superada.

Es posible programar la velocidad máxima con el vehículo detenido o con el vehículo en movimiento.

Programación de la velocidad límite

Para configurar el valor de velocidad programada, proceda del siguiente modo:

Pantalla LCD

1. Acceda al menú por medio de los botones  o  y navegar hasta la opción SPEED LIMIT.

2. Presione el botón MENU ESC. La opción destella para habilitar la configuración del valor deseado.
3. Presione los botones Δ o ∇ para establecer el valor (de 30 a 200 km/h). A cada presión del botón corresponde un aumento/disminución de la velocidad de aproximadamente de 5 km/h mientras que, manteniendo el botón presionado, se obtiene un aumento/disminución de 5 km/h constante.

NOTA: El testigo  se enciende en la pantalla para indicar que el dispositivo está activado.

Para desactivar el dispositivo, presione el botón ∇ hasta la posición OFF, debajo de 30 km/h. El testigo  se apaga en la pantalla.

Pantalla TFT

1. Acceda al menú a través de los botones Δ o ∇ y navegue hasta la opción "Configuración del vehículo" y presione el botón \blacktriangleright .
2. Navegue hasta la opción "Speed Limit" a través de los botones Δ o ∇ .
3. Presione el botón \blacktriangleright para entrar en la función.
4. Habilite el dispositivo seleccionando la opción ON.
5. Presione el botón ∇ para entrar en la opción donde será posible programar la velocidad deseada.
6. Presione los botones Δ o ∇ para establecer el valor (30 a 200 km/h). A cada presión del botón corresponde un aumento/disminución de la velocidad de aproximadamente de 5 km/h mientras que, manteniendo el botón presionado, se obtiene un aumento/disminución de 5 km/h constante.

Para desactivar el dispositivo, seleccione la opción OFF.

Activación/desactivación del dispositivo



Seleccione la opción ON para activación y OFF para desactivación. La activación del dispositivo se indica por la exhibición del símbolo  en la pantalla.

Superación de la velocidad programada

Presionando el pedal del acelerador, es posible superar la velocidad programada aún cuando el dispositivo está activado (por ej. en caso de rebases).

Cuando se supera la velocidad programada, se visualizará el testigo Δ en el módulo de instrumentos, acompañado de una señal sonora para indicar que el límite de velocidad programada fue superada.

Para versiones con pantalla TFT, cuando la velocidad programada sea superada, se enciende también el testigo  en la pantalla.

Tras algunos segundos, el dispositivo interrumpe la señal sonora, pero el testigo Δ (pantalla TFT), o Δ más  (pantalla LCD) permanecen encendidos, hasta que la velocidad esté nuevamente abajo del límite definido, entonces el dispositivo se reactiva automáticamente, el testigo Δ (y ) según la versión de la pantalla), se apaga.



DIRECCIÓN ASISTIDA

Dirección asistida eléctricamente (si así está equipado)

El sistema de asistencia eléctrica de la dirección provee al conductor buenas respuestas del vehículo y facilita la manejabilidad en espacios limitados. El nivel de asistencia es variable para ofrecer menores esfuerzos en maniobras de estacionamiento y firmeza al manejar a mayor velocidad.

¡PRECAUCIÓN!

Si es sistema sufre alguna interrupción de la asistencia por cualquier tipo de falla, el testigo (⊕) se enciende, pero debe apagarse después de algunos segundos. Todavía será posible operar la dirección o manualmente; sin embargo, el esfuerzo exigido para maniobras deberá aumentar considerablemente. Si las condiciones de falla persisten, acuda a su Distribuidor Autorizado.

ASISTENCIA DE ESTACIONAMIENTO

Sensores de estacionamiento (si así está equipado)

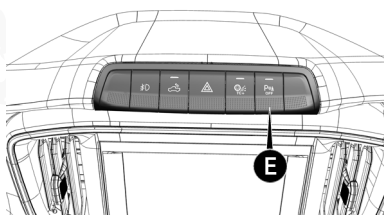

El botón **E** desactiva la señal sonora del sensor de estacionamiento y, para las versiones con pantalla TFT, los indicadores de distancia en el módulo de instrumentos:

- LED encendido: señal sonora del sensor de estacionamiento desactivada.
- LED apagado: señal sonora del sensor de estacionamiento activada.

El sistema de estacionamiento, presente en algunas versiones, detecta y avisa al conductor sobre la presencia de obstáculos en la parte posterior del vehículo.

A través de cuatro sensores alojados en la defensa trasera, indicados en la imagen por las flechas, el sistema verifica la distancia entre el vehículo y eventuales obstáculos; el conductor es advertido por una señal acústica intermitente que, entra en funcionamiento automático cuando se acopla la marcha atrás (R), indicando al conductor la distancia y el posicionamiento del obstáculo conforme las barras gráficas (si así está disponible), aumentando la frecuencia de la señal en relación a la disminución de la distancia.



El sonido del indicador acústico (zumbador) se vuelve continuo cuando la distancia existente entre el vehículo y el obstáculo es inferior a unos 30 cm.

La señal acústica deja de funcionar gradualmente si la distancia del obstáculo aumenta. La secuencia de las señales acústicas permanece constante si la distancia medida permanece sin variación, mientras, si esta situación se presenta para los sensores laterales, la señal se interrumpe después de unos 3 segundos para evitar, por ejemplo, señalizaciones durante maniobras a lo largo de paredes.

¡PRECAUCIÓN!

En caso de falla del sistema, el conductor es avisado por el encendido del testigo P \blacktriangle junto con el mensaje que se visualiza en la pantalla del módulo de instrumentos (si así está equipado)

Distancias de detección:

- Rango de acción central: 150 \pm 10 cm
- Rango de acción lateral: 60 \pm 10 cm

Si los sensores detectan más de un obstáculo, el módulo de control señala el que se encuentre a una distancia menor.

¡ADVERTENCIA!

- La responsabilidad por el estacionamiento y por otras maniobras peligrosas es siempre y exclusivamente del conductor. Al efectuar estas maniobras, siempre verifique que no hayan personas (sobre todo niños) ni animales. El sistema de asistencia debe considerarse sólo una ayuda al conductor, el cual no deberá nunca disminuir la atención durante las maniobras potencialmente peligrosas aunque se efectúen a baja velocidad.
- Para el correcto funcionamiento del sistema de asistencia al estacionamiento, es indispensable que los sensores colocados en el parachoques estén siempre limpios, sin barro, suciedades, nieve o hielo. Solamente de esta manera se podrán hacer las maniobras con seguridad.
- Durante la limpieza de los sensores, preste mucha atención para no rayarlos ni dañarlos. No utilice paños secos, ásperos o duros. Los sensores deben lavarse con agua limpia y eventualmente con jabón para automóviles. En las estaciones de lavado que utilizan máquinas de limpieza a alta presión, limpie rápidamente los sensores manteniendo el pulverizador a más de 10 cm de distancia.
- La instalación de remolques puede perjudicar el funcionamiento del sistema. Utilice siempre accesorios genuinos.



¡ADVERTENCIA!

- Durante las maniobras de estacionamiento tenga siempre la máxima atención a los obstáculos que podrían encontrarse por encima del área de detección de los sensores, debajo de la línea de las defensas, o bien componentes del mismo vehículo ubicados fuera del área de detección (por ej., molduras de las defensas), éstos elementos podrían impactarse contra los obstáculos.
- Durante la realización de maniobras, reduzca el volumen o apague el sistema de audio, si así está equipado, cuyo sonido podría interferir en la audición de las señales sonoras emitidas por los sensores de estacionamiento.
- Los sensores pueden enviar indicaciones erróneas por algún daño/impacto que han sufrido los mismos, o a causa de suciedad, nieve o hielo depositados en los sensores; o por los sistemas de ultrasonidos (por ej. frenos neumáticos de camiones o martillos neumáticos) presentes en los alrededores, incluso por condiciones ambientales (por ej. , lluvia o granizo fuerte).
- Es necesario prestar atención cuando se acople al vehículo un remolque, una situación distinta para los sensores de estacionamiento que podrán detectar la unidad acoplada como si fuera un obstáculo, señalando la condición al conductor. Cerciorarse de que el espacio para maniobras sea seguro, dado a que en esa situación los sensores de estacionamiento no serán eficaces.

CÁMARA DE REVERSA (SI ASÍ ESTÁ EQUIPADO)

La cámara de reversa **A** se encuentra en la parte trasera del vehículo, en la manija de apertura de la compuerta trasera.

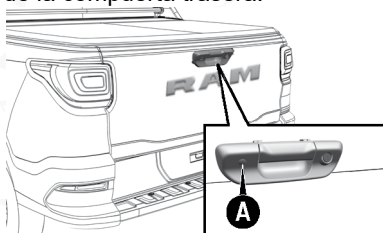
**¡ADVERTENCIA!**

- La responsabilidad de las maniobras de estacionamiento y de otras maniobras potencialmente peligrosas recae siempre en el conductor. Al realizar estas maniobras, comprobar siempre que no haya personas (sobre todo niños) ni animales en la trayectoria que se pretende recorrer.
- La cámara es una ayuda para el conductor, nunca debe reducir la atención durante las maniobras potencialmente peligrosas aunque se efectúen a baja velocidad. Adicionalmente, mantenga a una velocidad moderada, a fin de poder detenerse en cualquier momento en caso de presencia de un obstáculo.



¡ADVERTENCIA!

- Para un buen funcionamiento, es esencial que la cámara esté libre de lodo, suciedad, nieve o hielo. Cuando limpie la cámara, prestar atención para no rayarla o dañarla; evite trapos secos, ásperos o duros. Utilizar trapos de nylon o algodón, sin pelusas.
- La cámara debe lavarse con agua limpia, eventualmente utilizando champú para autos. Cuando el lavado se hace en establecimientos de lavado que utilizan máquinas de vapor o de alta presión, limpiar rápidamente la cámara manteniendo la boquilla a una distancia de más de 10 cm. Adicionalmente, no coloque adhesivos/estampas en la cámara.

Activación/desactivación de la cámara

Cada vez que se acciona la marcha atrás, la pantalla presenta una imagen capturada por la cámara de marcha atrás ubicada en la parte trasera del vehículo.

Las imágenes se muestran en la pantalla acompañada con un mensaje de advertencia.

Cuando la palanca de cambios se mueve fuera de la posición de marcha atrás/reversa, la imagen de la cámara se exhibirá hasta por 10 segundos. La imagen desaparecerá después del periodo indicado o si la velocidad supera los 13 km/h o cuando el usuario deshabilite la imagen, haciendo clic en la **X** en el lado superior derecho de la pantalla.

Ese retraso en la salida de la imagen de la cámara puede ser activado o desactivado en la configuración de la cámara de reversa presente en las definiciones de la central multimedia Uconnect™.

Las líneas de orientación activas en la cámara de reversa pueden activarse o desactivarse en la central multimedia Uconnect™.

NOTA: La imagen exhibida en la pantalla puede verse ligeramente deformada.

Visualizaciones y mensajes en la pantalla**Visualizaciones en la pantalla**

En el sistema Uconnect™ se puede configurar la visualización de las líneas guía en pantalla. Si está activada, la rejilla se coloca sobre la imagen para mostrar el ancho aproximado del vehículo y el recorrido en marcha atrás que se prevé según la posición del volante.

Una línea central superpuesta indica el centro del vehículo para facilitar las maniobras de estacionamiento. Las áreas de diferentes colores indican la distancia desde la parte trasera del vehículo.

Ver a continuación las distancias aproximadas de cada área.



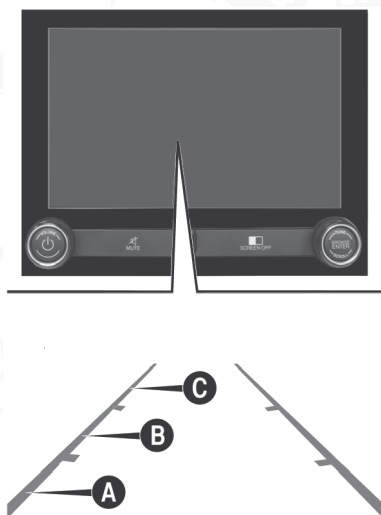

- Área roja (A) — De 15 cm a 35 cm de distancia aproximadamente desde la parte trasera del vehículo.
- Área amarilla (B) — De 30 cm a 1 m de distancia aproximadamente de la parte trasera del vehículo.
- Área verde (C) — De 1 m a 3 m de distancia aproximadamente o más, desde la parte trasera del vehículo.

¡PRECAUCIÓN!

- Si la compuerta del área de carga está abierta, la cámara de marcha atrás permanecerá encendida, pero se mostrará la imagen registrada será la del suelo. En ese caso, cierre la compuerta del área de carga, cerciorándose que esté completamente bloqueada.
- En algunas circunstancias, como, por ejemplo, presencia de suciedad en general, lodo, hielo, nieve o agua en la superficie de la cámara, al visibilidad de la cámara puede verse afectada.
- Durante las maniobras de estacionamiento, tener siempre la máxima atención a los obstáculos que puedan encontrarse por encima o debajo del rango de visión de la cámara.

REABASTECIMIENTO DE COMBUSTIBLE DEL VEHÍCULO

Advertencias y precauciones

Antes de realizar el reabastecimiento de combustible es importante cerciorarse de que el tipo de combustible utilizado sea correcto.

Apague el motor antes de reabastecer el combustible.



Si el motor presenta funcionamiento irregular o el vehículo sufre sacudidas durante la marcha, la causa puede ser baja o insuficiente presencia de combustible en el depósito. En estos casos, lleve su vehículo hasta su Distribuidor Autorizado más cercano, a velocidad moderada y sin exigirle mucho del motor. Si esos inconvenientes ocurren justo después del reabastecimiento de combustible, en una estación de servicio/gasolinera, apague inmediatamente el motor y acuda a su Distribuidor Autorizado, a fin de evitar daños más graves al motor o a otros sistemas del vehículo.

¡ADVERTENCIA!

- No coloque ningún objeto/tapón no previsto específicamente para el vehículo en el extremo de la boquilla. El uso de objetos/tapas no apropiados puede causar aumentos de presión dentro del depósito, creando condiciones de grave peligro.
- No se acerque a la boca del depósito con llamas vivas ni cigarrillos encendidos: ALTO PELIGRO de incendio.
- No se incline demasiado a la boca del depósito, podría inhalar vapores nocivos.
- No utilice el teléfono celular cerca de la bomba despachadora de combustible. Posible riesgo de incendio.

¡PRECAUCIÓN!

- Certificarse del origen del combustible y utilizar solamente combustible con calidad certificada, adquirido en estaciones de servicio/gasolineras que dispongan de programas de certificación de calidad válidos en su localidad.
- Utilizar combustible con especificación inadecuada o de baja calidad podrá afectar las prestaciones del vehículo, además de provocar daños irreversibles al sistema de inyección y otros posibles daños al motor, no cubiertos por la garantía.
- No utilizar combustible con número de octanaje muy bajo. El uso de este tipo de combustible podría generar combustión descontrolada y graves daños al motor. La garantía no cubrirá este tipo de daños.
- Utilice únicamente el combustible con especificación establecida según Legislación Federal vigente a la fecha de la fabricación del vehículo.
- Eventuales daños en los componentes de los sistemas de emisiones, alimentación y otros daños en el mismo motor debido al uso de combustible fuera de las especificaciones, combustible contaminado, adulterado o con presencia de plomo o aditivos metálicos a base de manganeso, no serán cubiertos por la garantía.
- No añadir aditivos recomendados para otros tipos de combustible al depósito de combustible del vehículo, hay riesgo de daños graves al convertidor catalítico, inyectores, sensores y al mismo motor. La garantía del vehículo no cubrirá estos daños.



¡PRECAUCIÓN!

- Durante la conducción, el encendido del testigo  puede indicar avería en el sistema de inyección/OBD o en el convertidor catalítico, con aumento del consumo de combustible, reducción de la potencia del motor y aumento de emisiones. Para saber lo que hacer en esos casos, consulte “Luces de advertencia y mensajes” en el capítulo “Tablero de instrumentos”.

Los dispositivos anticontaminantes actuales exigen el uso exclusivo de gasolina sin plomo.

¡ADVERTENCIA!

- No añada otro tipo de combustible en el depósito. Utilice sólo combustible homologado para uso en automóviles. Otros tipos de gasolina podrían dañar irreversiblemente el convertidor catalítico.
- Si el vehículo se encuentra en circulación en otros países, cerciorarse de que el reabastecimiento se haga siempre con gasolina que no contenga plomo en su composición.
- Nunca introduzca, ni en casos de emergencia, la mínima cantidad de combustible no homologado en el depósito. Siga las recomendaciones de este manual.
- El convertidor catalítico ineficiente provoca emisiones nocivas en el escape. Además de esto, contamina severamente al medio ambiente.

¡PRECAUCIÓN!

El interruptor de ignición deberá permanecer apagado, con la llave fuera de éste mientras se hace el aprovisionamiento de combustible. Ese procedimiento tiene el objetivo de garantizar el funcionamiento correcto del sistema y evitar errores de indicación en el medidor del módulo de instrumentos.

Reabastecimiento

Para garantizar el completo reabastecimiento del depósito, efectúe dos operaciones automáticas (desarme) de la pistola despachadora sin quitarla de la boca de llenado. Consultar la legislación vigente en su localidad sobre este tipo de operaciones.

Evite realizar operaciones de reabastecimiento adicionales, que puedan provocar el sobrellenado y/o fallas en el sistema de alimentación. Mantenga la tapa del depósito de combustible siempre bien cerrada y no la sustituya por otra de diferente tipo.



¡ADVERTENCIA!

No se debe realizar el aprovisionamiento en el modo manual del surtidor, pues el espacio de dilatación de los gases al interior del depósito de combustible podría ser llenado incorrectamente. Este procedimiento puede provocar, en caso de aumento de temperatura, derrame, olor a combustible y daños al sistema de control de emisiones evaporativas.

¡PRECAUCIÓN!

El combustible que escurre accidentalmente durante el reabastecimiento por un posible sobrellenado, además de ser contaminante, puede dañar la pintura del vehículo. Evite movimientos bruscos en la zona de la tapa del depósito o sobrellenar el tanque.

Procedimiento de reabastecimiento de combustible**Apertura de la tapa**

La tapa de reabastecimiento de combustible puede ser abierta mecánicamente o a través de apertura/cierre centralizado (si así está equipado).

- Mecánicamente: Abra la tapa **A**, presionándola en el punto indicado por la flecha. Para algunas versiones, es necesario insertar y girar la llave en sentido contrario a las manecillas del reloj (si así está equipado) para abrir la tapa de la boca de reabastecimiento de combustible.
- A través de la apertura/cierre centralizado: Desbloquee la tapa a través del control de apertura remota de las puertas, presionando el botón en el transmisor o actuando en la manija interna para desbloqueo centralizado de las puertas.

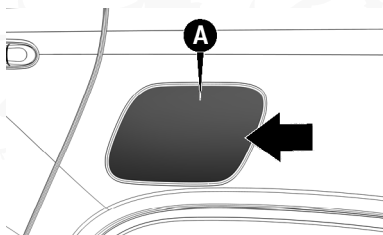

Para realizar el reabastecimiento, proceda del siguiente modo:

1. Gire la tapa de la boca **B** en el sentido contrario a las manecillas del reloj hasta que se desacople completamente.

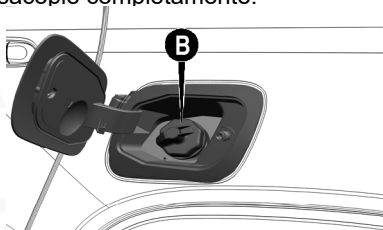

- Tras haber quitado la tapa B, colóquela en el soporte C sobre la compuerta.

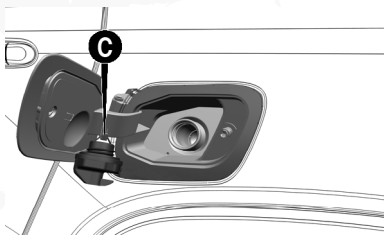

- Inserte la pistola despachadora de combustible en la boca del depósito y efectúe el reabastecimiento.
- Cuando termine el reabastecimiento, antes de quitar la pistola despachadora de la boca de llenado del depósito, aguarde al menos 10 segundos para permitir que el combustible fluya al interior del depósito.
- Quite la pistola despachadora de la boca de llenado del depósito y cierre la tapa B girándola en el sentido horario hasta su completo cierre indicado por el "clic".
- Cierre la tapa A.

GANCHO DE REMOLQUE (SI ASÍ ESTÁ EQUIPADO)

Arrastre de remolques

¡ADVERTENCIA!

- El sistema ABS del vehículo no controla el sistema de frenos del remolque. Por lo tanto, preste especial atención sobre superficies resbaladizas.
- Nunca modifique el sistema de frenado del vehículo para permitir el control del sistema de frenos del remolque. El sistema de frenado del remolque debe ser completamente independiente del sistema hidráulico del vehículo.
- FCA México no se responsabiliza por la garantía de repuestos y/o accesorios no originales instalados en el vehículo. La instalación no adecuada de repuestos y accesorios puede provocar daños a la carrocería, invalidando la cobertura de la garantía.
- Respete los límites de velocidad para los vehículos con remolque. En todo caso, al velocidad máxima no debe superar los 100 km/h.

¡PRECAUCIÓN!

- Para el arrastre de remolques, el vehículo debe tener un gancho de remolque homologado y un sistema eléctrico adecuado. La instalación debe ser realizada por personal especializado en su Distribuidor Autorizado.
- Instale espejos retrovisores específicos y/o suplementarios, respetando la legislación vigente en su localidad.



¡PRECAUCIÓN!

- Recuerde que el arrastre de un remolque reduce la posibilidad máxima de un vehículo de superar subidas, aumenta la distancia de frenado y los tiempos requeridos para un rebase, en relación directa al peso total del mismo.
- En los recorridos en bajada, engrane una marcha más baja, en vez de usar constantemente el freno.
- De la misma forma el peso que ejerce el remolque sobre el gancho de remolque del vehículo reduce la capacidad de carga del vehículo mismo. Por cuestiones de seguridad y para no superar el peso máximo remolcable, es necesario tener en consideración el peso del remolque a carga máxima, incluyendo accesorios y los equipaje personal.
- Un sistema de freno eléctrico u otros dispositivos (por ej. grúa eléctrica, etc.) debe ser alimentado directamente por la batería a través de un cable con sección no inferior a 2,5 mm².
- Además de las derivaciones eléctricas, se admite conectar al sistema eléctrico del vehículo un cable para la alimentación de un sistema freno eléctrico y el cable para una lámpara de iluminación interna del remolque con potencia no superior a 15 W. Para las conexiones utilice la preinstalación de la batería con un cable de sección no inferior a 2,5 mm². Las intervenciones realizadas en el sistema eléctrico del vehículo deben ser realizadas exclusivamente en su Distribuidor Autorizado.
- El uso de cargas auxiliares distintas a las luces externas (por ej. freno eléctrico, grúa eléctrica, etc.) debe ser realizado con el motor en funcionamiento.

Puntos de fijación del gancho de remolque

El remolque debe ser instalado utilizando la predisposición original (si así está equipado) en el vehículo para la instalación del receptor del gancho.

Los puntos de fijación indicados por las flechas deben ser siempre respetados en la instalación del gancho de remolque.

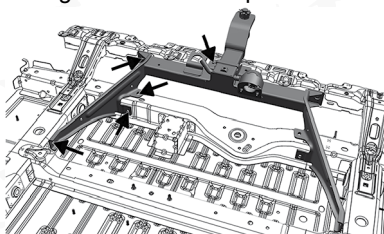

NOTA: Los puntos están indicados en sólo uno de los lados. Para colocación del gancho, fije los dos lados. Monte el gancho para remolque según orientación del fabricante.



CONSEJOS DE CONDUCCIÓN

Ahorro de combustible

A continuación se muestran algunos consejos prácticos que llevan a un ahorro de combustible y a una contención de las emisiones nocivas.

Mantenimiento del vehículo

Cuide del mantenimiento del vehículo, haciendo los servicios, controles e intervenciones previstas en el plan de mantenimiento programado de su Póliza de Garantía.

Neumáticos

Verifique periódicamente la presión de los neumáticos con un intervalo no mayor a 4 semanas. Si la presión es demasiado baja, el consumo de combustible es más alto, dado que la resistencia de rodamiento es mayor.

Cargas innecesarias

No viaje con el compartimiento de carga sobrecargado. El peso del vehículo y su alienación influyen fuertemente en el consumo y en la estabilidad.

Portaequipajes de techo

Quite el portaequipajes de techo después de utilizarlos o cuando ya no sean requeridos. Estos accesorios reducen la aerodinámica del vehículo e influyen negativamente en el consumo.

Dispositivos eléctricos

Utilice los dispositivos eléctricos sólo por el tiempo necesario. Faros adicionales, limpiaparabrisas y el ventilador del sistema de aire acondicionado consumen una cantidad notable de corriente eléctrica, provocando un aumento del consumo de combustible (hasta 25% más durante la circulación urbana).

Aire acondicionado

El uso del aire acondicionado provoca un aumento del consumo. Cuando la temperatura exterior lo permita, utilice preferiblemente sólo la ventilación.

Accesorios aerodinámicos

El uso de accesorios aerodinámicos no certificados para este fin, pueden influir negativamente en la aerodinámica y el consumo.

Estilo de manejo

Intervención

No deje calentar el motor con el vehículo detenido, en marcha lenta o a altas revoluciones: en estas condiciones, el motor se calienta más lentamente, aumentando el consumo y las emisiones. Se aconseja arrancar y comenzar la conducción lentamente, evitando las altas revoluciones durante los primeros minutos, de esta manera, el motor se calentará más rápida y eficientemente.



Maniobras innecesarias

Evite realizar aceleraciones cuando el vehículo se detiene en semáforos o antes de apagar el motor. Esta maniobra, así como la aplicación "doble" del embrague, son innecesarias y provocan el aumento del consumo y la contaminación.

Cambio de marchas

Para los vehículos provistos con transmisión manual, tan pronto las condiciones de tráfico lo permitan, utilice las marchas más altas. El uso de marchas bajas para obtener una buena respuesta del motor causa el inevitable incremento en el consumo. Del mismo modo, mantener marchas demasiado altas cuando el vehículo está desplazándose a baja velocidad baja, además de aumentar el consumo y la emisión de contaminantes, además de acelerar el desgaste del motor.

Velocidad máxima

El ideal es que se tiene mantener una velocidad uniforme, en lo posible, evitando frenados y reanudaciones innecesarias, que consumen combustible y aumentan la emisión de contaminantes. Se recomienda adoptar un modo de manejo prudente, tratando de anticipar las maniobras para evitar un peligro inminente, respetar y mantener una distancia segura de los vehículos que viajan adelante.

Aceleración

Acelerar violentamente, de forma que el motor funcione a revoluciones altas, es perjudicial en particular para el consumo de combustible, las emisiones contaminantes y la durabilidad del vehículo. Se recomienda acelerar progresivamente y no sobrepasar el régimen de par máximo del motor.

Condiciones de uso

Recorridos muy cortos y arranques frecuentes con el motor en frío hacen que el motor no alcance la temperatura ideal de funcionamiento, lo que se traduce en un aumento en el consumo y en la emisión de sustancias nocivas de un 15 a 30% aproximadamente.

Situación del tráfico y condiciones del camino

El consumo elevado de combustible se vincula directamente al tráfico pesado, especialmente en las grandes ciudades, donde se maneja durante la mayor parte del tiempo, con marchas bajas y detenciones frecuentes en semáforos.

Los caminos sinuosos, como caminos de montaña, o trechos en mal estado de conservación, también influyen negativamente en el consumo.

Paradas o interrupciones en el tráfico

Durante las paradas prolongadas motivados por el tráfico prácticamente detenido, lo mejor es apagar el motor.



Transporte de pasajeros

¡ADVERTENCIA!

- Es extremadamente peligroso dejar a los niños dentro del vehículo estacionado cuando la temperatura exterior es demasiado alta. El calor en el interior del habitáculo puede traer consecuencias graves o incluso la muerte.
- No permita que nadie viaje en el compartimiento de carga. En caso de accidente, las personas que están en él quedarían expuestas al riesgo de lesiones graves o incluso la muerte.
- Asegurarse de que todos los ocupantes del vehículo usen cinturones de seguridad bien abrochados y que los niños estén bien colocados en sus sillitas o sistemas de protección.

Transporte de animales

La acción de las bolsas de aire puede ser peligrosa para un animal que está en el asiento delantero. Así, que se recomienda transportar a los animales en el asiento trasero, en jaulas transportadoras adecuadas y retenidos por los cinturones de seguridad del vehículo.

Además, acuérdesese que, en caso de frenado repentino o de un accidente, el animal que no se transporta de manera bien segura puede proyectarse en el interior del habitáculo, con riesgo de herirse a si mismo y herir a los ocupantes del vehículo.

Gases de escape

Las emisiones del escape son muy peligrosas y pueden ser letales. Contienen monóxido de carbono, un gas incoloro e inodoro que, si se inhala, puede causar desmayos y envenenamientos.

Para evitar la inhalación de monóxido de carbono, siga las instrucciones a continuación:

- No mantenga el motor en marcha en espacios cerrados.
- Si es esencial para permanecer a bordo del vehículo que está parado y con el motor en marcha, ajuste el sistema de ventilación/calefacción y accionar el ventilador con el selector de recirculación seleccionado en . Activar la velocidad máxima del ventilador.

El mantenimiento adecuado del sistema de escape es la mejor protección contra infiltración de monóxido de carbono en el habitáculo.

Si se detecta algún ruido anormal en el sistema de escape, la presencia de gases de escape en el interior del habitáculo o si la carrocería o la parte trasera del vehículo tienen algún daño, acuda a su Distribuidor Autorizado a que se compruebe todo el sistema de escape y las áreas cercanas para identificar los componentes que puedan estar rotos, dañados, deteriorados o que se hayan desplazado de su correcta posición de montaje. Para estas intervenciones, acuda a su Distribuidor Autorizado.

Fallas en las soldaduras o conexiones sueltas puede permitir la infiltración de gas de escape al interior del habitáculo.



Compruebe el sistema de escape siempre que el vehículo se lubrique o se cambie su aceite. Reemplace los componentes según sea necesario. Para estas intervenciones, acuda a su Distribuidor Autorizado.

Uso del vehículo en tramos inundados

La travesía de tramos inundados se debe evitar. En casos de extrema emergencia, se debe tener la máxima atención para garantizar la seguridad y evitar daños al vehículo.

En caso de ingreso de agua por el sistema de admisión del motor, puede provocar graves daños, además de otras posibles fallas en los sistemas de transmisión y eléctricos.

¡PRECAUCIÓN!

- Si existe la necesidad de atravesar tramos anegados, no superar la velocidad de 8 km/h, evitar hacerlo si la profundidad es superior a la referencia del centro de las ruedas o como máximo 40 cm (ver imagen a continuación). Utilizar siempre la primera marcha controlando la velocidad para reducir al mínimo la formación de olas.
- Olas formadas provocadas por otros vehículos pueden aumentar el nivel del agua repentinamente.



EN CASO DE EMERGENCIA

CONTENIDO

■ LUCES DE ADVERTENCIA	168
• Luces intermitentes	168
■ SUSTITUCIÓN DE LUCES	168
• Procedimientos	168
• Si se apaga una luz externa o interna	168
• Indicaciones generales	168
• Tipos de focos	170
■ FAROS DELANTEROS	173
• Luces altas (luces de carretera) / Luces bajas (luces de cruce)	173
• Regulación del haz luminoso	173
• Luces de posición delanteras	174
• Indicadores de dirección delanteros (luces de giro)	174
• Repetidores laterales	175
• Luces de los faros antiniebla (si así está equipado)	176
■ GRUPO DE LUCES TRASERO	177
• Luces traseras	177
• Luz de matrícula	179
• Tercera luz de freno (si así está equipado)	179
• Luz del área de carga (si así está equipado)	179
• Conjunto de la luz interna	180
• Luz de la guantera (si así está equipado)	181
■ FUSIBLES	182
• Información general de los fusibles	182
• Posición de los fusibles	182
• Central de fusibles	183
■ SUSTITUCIÓN DE NEUMÁTICOS	186
• Procedimientos para la sustitución de neumáticos	186
• Ubicación de las herramientas para procedimiento de sustitución de neumáticos	188
• Procedimiento para quitar la rueda de repuesto de su alojamiento	189
• Colocación del gato y levantamiento el vehículo	191



• Sustituir la rueda con el neumático pinchado	192
• Almacenamiento del gato, la bolsa de herramientas y la rueda con el neumático pinchado	195
• Recolocación de la rueda de uso normal	197
■ ARRANQUE DEL MOTOR CON BATERÍA AUXILIAR.....	197
• Arranque de emergencia.....	197
• Arranque con batería auxiliar	198
• Arranque con maniobras de inercia	200
■ SISTEMA DE BLOQUEO DE COMBUSTIBLE (SI ASÍ ESTÁ EQUIPADO)	200
• Generalidades	200
■ REABASTECIMIENTO DE COMBUSTIBLE EN EMERGENCIAS.....	201
• Procedimiento	201
■ SOBRECALENTAMIENTO DEL MOTOR	201
• Procedimientos.....	201
■ REMOLCANDO EL VEHÍCULO	202
• Situaciones de emergencia	202
• Recomendaciones importantes.....	203
■ EXTINTOR DE INCENDIO (SI ASÍ ESTÁ EQUIPADO)	204
• Recomendaciones.....	204



LUCES DE ADVERTENCIA

Luces intermitentes

Control

Presionar el botón **A**  para activar/desactivar las luces de emergencia.

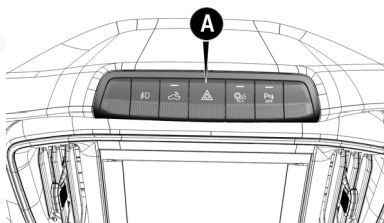

Con las luces de emergencia activadas, se observa la intermitencia de los testigos .

NOTA: El uso de las luces de emergencia es regulado por el reglamento de tránsito de la localidad en que el vehículo circula: observar las prescripciones de la legislación.

Señalización de frenado de emergencia (función ESS, si así está equipado)

En caso de frenado de emergencia, se activan automáticamente las luces de emergencia y en el módulo de instrumentos se encienden los testigos .

Las luces se desactivan automáticamente en el momento en que el frenado no tiene más carácter de emergencia.

SUSTITUCIÓN DE LUCES

Procedimientos

A continuación se describen los procedimientos para sustitución de luce.

Si se apaga una luz externa o interna

¡ADVERTENCIA!

Cualquier modificación o reparación de la instalación eléctrica realizada incorrectamente y sin tener en cuenta las características técnicas de la instalación, puede provocar lesiones graves y/o anomalías de funcionamiento. Peligro, alto riesgo de incendio.

Indicaciones generales

Cuando no funcione una luz, antes de sustituirla, verifique el estado del fusible correspondiente. Para localizar los fusibles, consulte el apartado "Fusibles" en este capítulo.

Antes de sustituir una luz/foco apagado, compruebe que los contactos correspondientes no estén oxidados.

Las luces fundidas se deben sustituir por otras con las mismas características. Consulte las especificaciones de la luz/foco en la tabla a continuación. Las luces/focos con potencia insuficiente iluminan poco, mientras que las de mayor potencia a la especificada consumen mucha energía, además de causar daños a la instalación eléctrica del vehículo.

Después de sustituir una luz de los faros delanteros, compruebe siempre su orientación por motivos de seguridad.

NOTA: Con clima frío o húmedo, después de una lluvia fuerte o tras un lavado, la superficie de los faros y/o de las luces traseras puede empañarse y/o formar gotas condensación al interior de las lentes. Se trata de un fenómeno natural debido a la diferencia de temperatura y humedad entre el interior y el exterior de la lente que, no indica una anomalía y no afecta el funcionamiento normal de los dispositivos de iluminación. La condensación desaparece al encender las luces, a partir del centro y extendiéndose progresivamente hacia los bordes.

¡ADVERTENCIA!

Las luces/focos halógenas contienen gas a presión. Si se rompen, podrían salir despedidos fragmentos de cristal.

¡PRECAUCIÓN!

Las luces/focos halógenas deben manipularse únicamente por la parte metálica. Si se toca el bulbo con los dedos, se reduce la intensidad de la luz emitida y puede incluso afectar a la duración de la lámpara. En caso de contacto accidental, frotar el bulbo con un paño humedecido con alcohol y dejar secar.

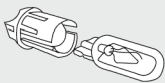
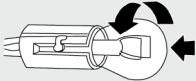
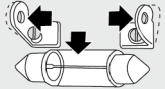
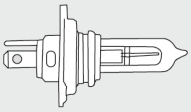
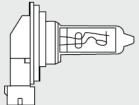

Tipos de focos

A 	<p>Luces totalmente de vidrio (tipo A)</p> <p>Se introducen a presión. Para extraerlas, hay que tirar de ellas.</p>
B 	<p>Luces de bayoneta (tipo B)</p> <p>Para retirarlas de su portaluces, presiónela, gírela hacia la izquierda y extráigala.</p>
C 	<p>Luces cilíndricas (tipo C)</p> <p>Para extraerlas, sepárelas del contacto eléctrico que las sustentan.</p>
D 	<p>Luces halógenas convencionales (tipo D)</p> <p>Para extraerlas, quite el seguro de fijación de su alojamiento.</p>
E 	<p>Luces halógenas con conector integrado (tipo E)</p> <p>Para quitarla, gírela hacia la izquierda y extráigala.</p>

Focos de repuesto

Componente	Función	Ref.	Especificación	Potencia
Faros Base	Luces de carretera/Luces de cruce (Luces altas/luces bajas)	D	H4	60/55 W
	Luz de posición/DRL (Luz de conducción diurna)	A	W21/5W	21/5 W
	Indicador de dirección (Luz de giro)	B	PY21W	21 W
Faros LED (si así está equipado)	Luces de cruce (Faro bajo)	LED	—	—
	Luces de carretera (Faro alto)	LED	—	—
	Luz de posición	LED	—	—
	DRL - Luz de rodaje diurna	LED	—	—
	Indicador de dirección (Luz de giro/direccional)	B	PY24W	24 W
Repetidor lateral (retrovisor externo, si así está equipado)	Indicador de dirección (Luz de giro/direccional)	A	WY5W	WY5W
Faro antiniebla (si así está equipado)	Faro antiniebla	E	H8	35 W
Luces traseras	(*) Luz de posición y luz de freno	B	W16W (2 focos)	16 W
	Indicador de dirección trasero	B	WY16W	16 W
	Luz de marcha a atrás	B	WY16W	16 W
Matrícula	Luz de matrícula	LED	—	—
Tercera luz de freno (si así está equipado)	Luz de freno	LED	—	—
	Luz del área de carga	LED	—	—



Componente	Función		Ref.	Especificación	Potencia
Luz interna de techo	Luz interna delantera		C	W8W	8 W
Luz interna de techo (versión con micrófono) (si está equipado)	Luz interna delantera		A	2 x W5W	5 W
Luz de guantera	Luz interna de la guantera (si está equipado)		A	W5W	5 W

(*) Lámpara con filamento de doble función (posición 5 W y freno 16 W). La central electrónica controla la potencia enviada a la lámpara.



FAROS DELANTEROS

Luces altas (luces de carretera) / Luces bajas (luces de cruce)

Algunas versiones están equipadas con faros de LED. Para sustituir las luces, acuda a su Distribuidor Autorizado.

Para sustituir los focos de las luces de giro en las versiones con faros de LED, consulte el párrafo “Indicadores de dirección delanteros (Luces de giro)” en este capítulo.

Para las versiones con faros base, sustituir la lámpara del siguiente modo:

1. Desacople el conector eléctrico.
2. Tire de la tapa **A** para sustituir el foco del faro alto/bajo y retírela.

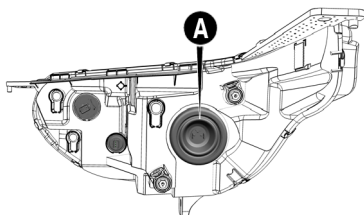

3. Tire del foco a presión hacia afuera, extrayéndola de su alojamiento.
4. Coloque el nuevo foco en su alojamiento.
5. Recoloque la tapa **A**.
6. Acople el conector eléctrico.

¡PRECAUCIÓN!

En caso de presentar dificultades en la operación, se recomienda dirigirse a su Distribuidor Autorizado. Siempre observe las recomendaciones de este manual.

Regulación del haz luminoso

¡ADVERTENCIA!

La orientación correcta de los faros es determinante no sólo para la seguridad y el confort propio, sino también para los ocupantes de otros vehículos. Es, además, una prescripción de las normas de circulación. Para garantizar a uno mismo y a los otros conductores las mejores condiciones de visibilidad cuando se viaja con los proyectores encendidos, el ajuste de los faros debe ser correcto.

NOTA: Para el control y eventual ajuste de haz luminoso, acuda a su Distribuidor Autorizado.

Luces de posición delanteras

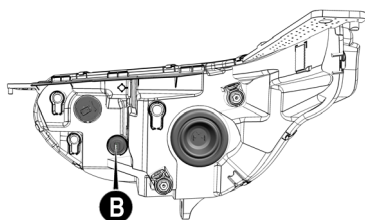

1. Gire el portalámparas **B** en el sentido contrario a las manecillas del reloj y quítelo.
2. Tire del portalámparas para quitarlo de su alojamiento.
3. Tire del foco y extraerla de su alojamiento.
4. Luego de sustituir el foco, monte nuevamente el portalámparas.

Indicadores de dirección delanteros (luces de giro)

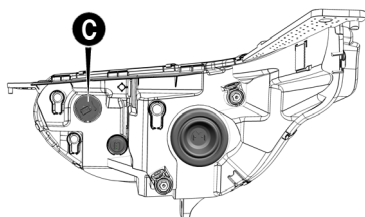

Para sustituir los focos de las luces de giro delanteras, se debe:

1. Gire el portalámparas **C** en el sentido contrario a las manecillas del reloj y quítelo.
2. Quite el foco, empujándola un poco y girándola en el sentido contrario a las manecillas del reloj.
3. Sustituya el foco y recoloque el portalámparas **C**, girándolo en el sentido de las manecillas del reloj.

Indicadores de dirección delanteros (versiones con faros de LED)

Lado de la batería

1. Quite los cuatro tornillos Phillips de la cubierta al interior del arco de la rueda, indicados por flechas.
2. Tire un poco de la cubierta para acceder al portalámparas.
3. En la parte inferior trasera del faro, gire la tapa **D** en el sentido contrario a las manecillas del reloj tirando del portalámparas hacia afuera.
4. Quite el conjunto portalámparas **E** y sustituya el foco dañado **F**.
5. Monte nuevamente el conjunto portalámparas en su alojamiento.
6. Recoloque los tornillos Phillips.

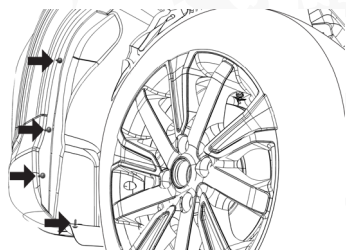

Lado opuesto de la batería

1. Acceda al portalámparas por el cofre del compartimento del motor. En la parte inferior trasera del faro, gire el portalámparas D en el sentido contrario a las manecillas del reloj, tirando del conjunto hacia afuera.

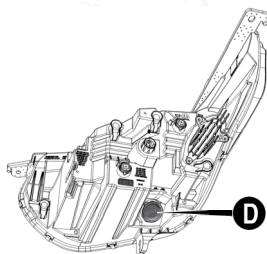

2. Quite el conjunto portalámparas E y sustituya el foco dañado F.

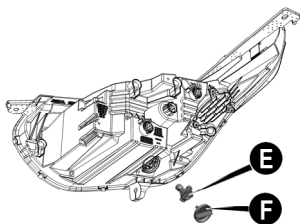

3. Monte nuevamente el conjunto portalámparas en su alojamiento.

¡PRECAUCIÓN!

En caso de presentar dificultades en la operación, se recomienda dirigirse a su Distribuidor Autorizado. Siempre observe las recomendaciones de este manual.

Repetidores laterales

Para sustituir los LEDs de los repetidores laterales G, acuda a su Distribuidor Autorizado.



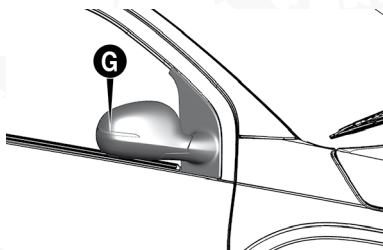

Luces de los faros antiniebla (si así está equipado)

Sustitución del foco del faro antiniebla

¡PRECAUCIÓN!

En caso de presentar dificultades en la operación, se recomienda dirigirse a su Distribuidor Autorizado. Siempre observe las recomendaciones de este manual.

Para sustituir los focos de los faros antiniebla, realice las siguientes operaciones:

1. Quite los tres tornillos Phillips **H** de la cubierta del vano de la rueda.

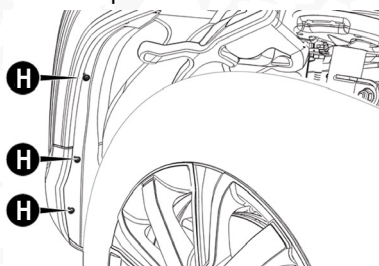

2. Tire con cuidado de la cubierta al interior del arco de la rueda para acceder al faro antiniebla.
3. Tire del conector eléctrico **I**, hacia abajo y extráigalo.

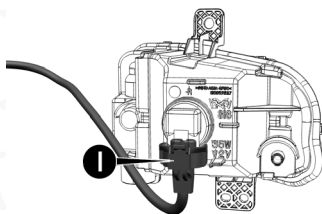

4. Quite el portalámparas **J**, girándolo en el sentido contrario a las manecillas del reloj y tirando del conjunto hacia afuera.

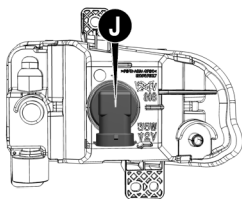

5. Sustituya el foco dañado **K**.

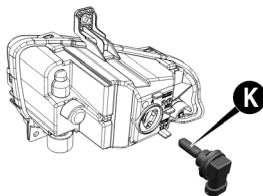

6. Recolecte el portalámparas **J**
7. Recolecte el conector eléctrico **I**.
8. Recolecte los tornillos de la cubierta al interior del arco de la rueda y de la moldura inferior de la defensa.

GRUPO DE LUCES TRASERO

Luces traseras

Para sustituir una luz:

1. Pliegue la cubierta del área de carga (si así está equipado).
2. Abra la compuerta del área de carga.
3. Suelte los tornillos **A**, girándolos en el sentido contrario a las manecillas del reloj para liberar el grupo de luces trasero.

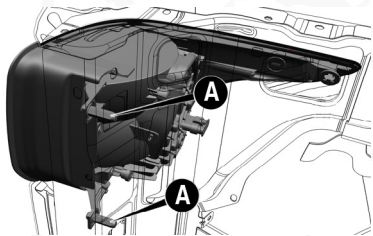

4. Quite, desde el lado externo, en el sentido de las flechas, el grupo de luces trasero por completo; para ello, libere el respectivo conector eléctrico.

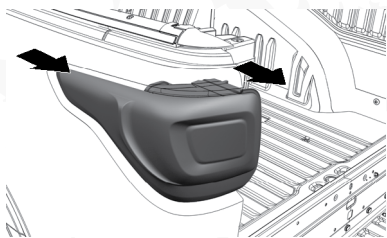

5. Quite los tornillos **B** y, si es necesario, libere los tres seguros laterales para soltar el conjunto portalámparas **C**.

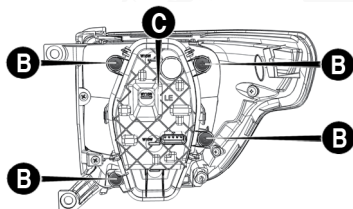

6. Tire del conjunto portalámparas en el sentido de la flecha.
7. Quite el conector eléctrico.

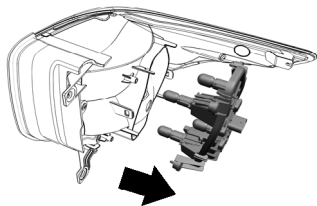

8. Sustituya las luces de freno/posición **F** o **G** (dos luces que funcionan simultáneamente comandadas por el módulo electrónico). Tire de los focos para quitarlos.

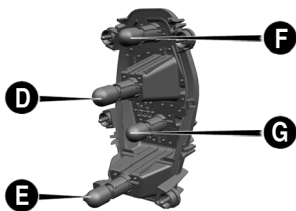

9. Sustituya la luz de marcha atrás (reversa) **E**. Tire del foco para quitarlo.
10. Sustituya la luz de giro **D**. Tire del foco para quitarlo.

¡PRECAUCIÓN!

En caso de presentar dificultades en la operación, se recomienda dirigirse a su Distribuidor Autorizado. Siempre observe las recomendaciones de este manual.

11. Coloque nuevamente el portalámparas en su posición en el grupo de luces y apriete los cuatro tornillos de fijación.
12. Recolecte los seguros laterales.
13. Recolecte el grupo de luces en su alojamiento, utilizando la guía y presionando la extremidad lateral del lado izquierdo.
14. Apriete los tornillos de fijación desde el interior del área de carga.

Luz de matrícula

1. Para sustituir el foco, se debe soltar el portalámparas **H**, tire del conjunto en el sentido indicado por la flecha para desbloquearlo.
2. Quite el conector eléctrico **I**.
3. Sustituya todo el conjunto portalámparas.

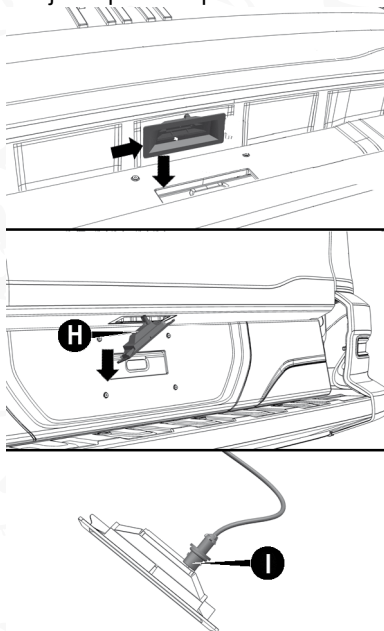

Tercera luz de freno (si así está equipado)

La tercera luz de freno se compone de un conjunto de LEDs. Si se presenta un mal funcionamiento o se quema del dispositivo, acuda a su Distribuidor Autorizado.

Luz del área de carga (si así está equipado)

Para sustituir una luz del área de carga, se debe:

1. Retire los tornillos **J**, para extraer el conjunto portalámparas.

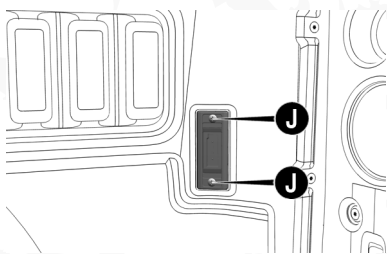

2. Actúe en el seguro **K** para quitar el conector eléctrico.

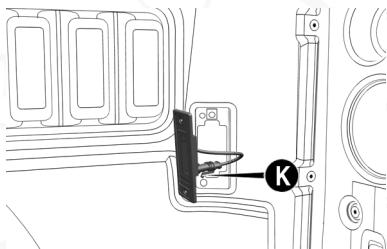

3. Tire del portalámparas dañado, quitándolo.
4. Monte nuevamente el conjunto, efectuando los procedimientos en el orden inverso.

Conjunto de la luz interna

Para sustituir el foco cilíndrico, se debe:

1. Con un desarmador de punta plana en los puntos indicados por las flechas, quite el conjunto de la luz interna **A** o **B**, según la versión, montada a presión.

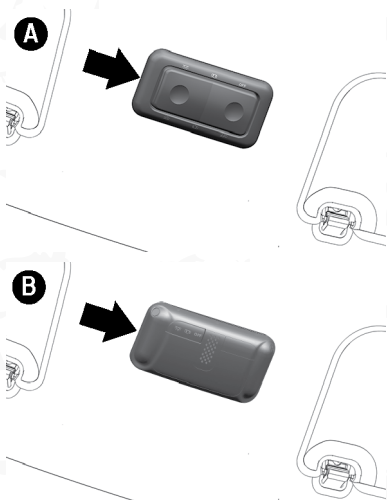

2. Desacople el conector eléctrico.

3. Abra la tapa **C**, con la ayuda de un destornillador, en el sentido indicado por la flecha.

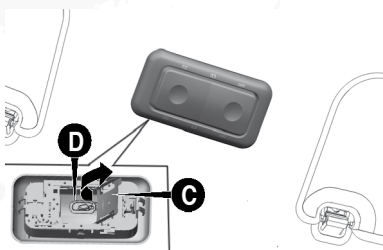

4. Quite el foco **D** girándolo en el sentido contrario a las manecillas del reloj, extráigalo y sustitúyalo.
5. Monte nuevamente el conjunto de la luz interna en su alojamiento haciendo una ligera presión.

Para algunas versiones, quite el foco dañado **E** o **F**, girándolo en el sentido contrario a las manecillas del reloj, tire de éste hacia fuera, sustitúyalo por un foco nuevo con las mismas características. Vuelva a montar el conjunto.

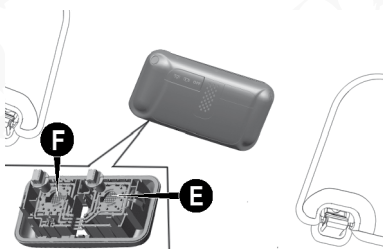

Luz de la guantera (si así está equipado)

Para sustituir la lámpara, se debe:

1. Con el uso de un desarmador de punta plana, actúe en el punto indicado por la flecha y empuje el conjunto portalámparas **A** hacia abajo hasta que se suelte.

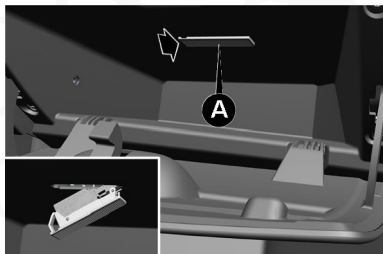

2. Abra la protección de la luz **B** forzándola en las laterales para soltar los seguros **C**.

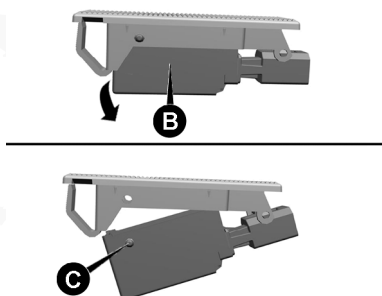

3. Quite el foco dañado tirando de éste hacia fuera y sustitúyala por otra con las mismas especificaciones.
4. Cierre la protección de la luz **B**.
5. Coloque nuevamente el conjunto portalámparas en la guantera.

FUSIBLES

Información general de los fusibles

¡ADVERTENCIA!

- No sustituir un fusible averiado con alambres u otro material metálico. GRAVE PELIGRO DE INCENDIO.
- Si es necesario lavar el compartimento del motor, tenga cuidado de no dirigir el chorro de agua directamente al módulo de fusibles y a los motores de los limpiaparabrisas. Evite daños a los componentes.
- En el caso que un fusible se funda nuevamente después de un reemplazo reciente, acuda a su Distribuidor Autorizado para verificar el sistema. GRAVE RIESGO DE INCENDIO.
- No sustituir nunca un fusible por otro que tenga un amperaje superior. GRAVE PELIGRO DE INCENDIO.
- Si es necesario un fusible de protección general nuevo (Maxi-fusible, Mega-fusible, Midi-fusible), póngase en contacto con su Distribuidor Autorizado. Personal especializado corregirá el problema.
- Antes de sustituir un fusible, asegúrese de haber colocado el interruptor de ignición en STOP, de haber sacado la llave (en versiones con llave mecánica) y de haber apagado y/o desactivado todos los dispositivos eléctricos. Evite daños a las instalaciones eléctricas.

Posición de los fusibles

Localización de la caja central de fusibles

La caja con fusibles se ubica en el compartimento del motor.

Para acceder a los fusibles, libere los tres seguros **A** indicados.



Para sustituir los fusibles utilice la pinza suministrada (si así está equipado) ubicada en el lado interno de la tapa.

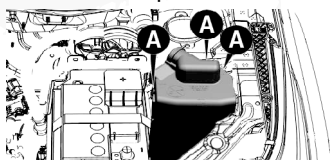

Central de fusibles

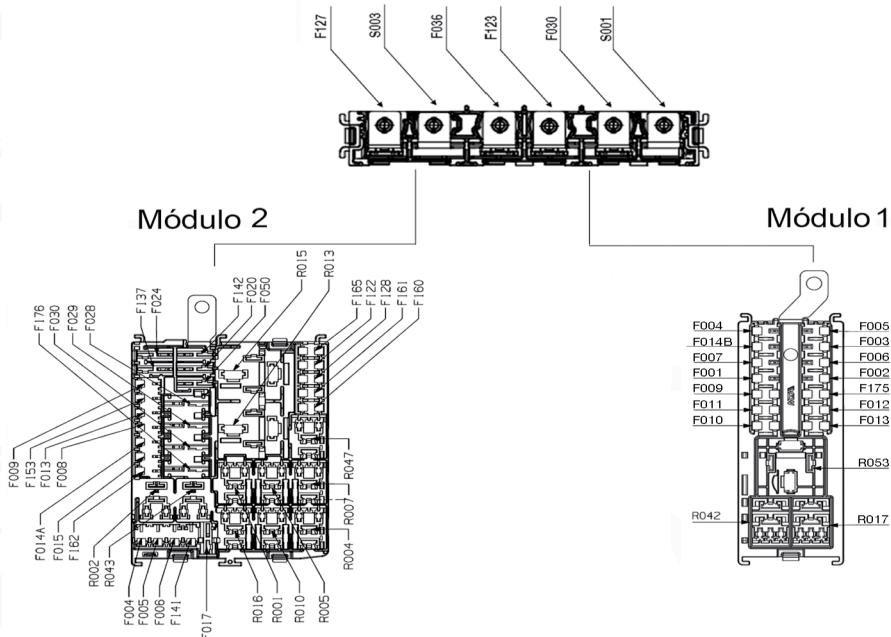

Las tablas a continuación presentan los principales fusibles con sus respectivas cargas eléctricas.

Fusibles - Módulo 1

Fusible	Corriente (A)	Circuito de protección
F001	7.5	Módulo de instrumentos.
F002	20	Módulo de carrocería (función: bloqueo de las puertas).
F003	30	Módulo ABS (válvulas).
F004	—	Vacío.
F005	7.5	Compresor del aire acondicionado.
F006	20	Vidrios eléctricos delanteros.

Fusible	Corriente (A)	Circuito de protección
F007	20	Vidrios eléctricos traseros (si así está equipado).
F009	15	Alimentación de encendido para el módulo inyección electrónica.
F010	7.5	Motor 1.3: ABS y dirección asistida eléctricamente. Motor 1.4: ABS.
F011	10	Faros antiniebla (bobina relevadora R004), compresor del aire acondicionado (bobina relevadora R042).
F012	7.5	Señal de encendido para el módulo de carrocería, electroventilador de la caja de aire, toma de corriente.
F013	—	Vacío.
F014B	15	Faros antiniebla.
F175	—	Vacío.

Fusibles - Módulo 2

Fusible	Corriente (A)	Circuito de protección
F004	20	Motor 1.3: Bobina de encendido, inyectores, central de inyección electrónica. Motor 1.4: Bobina de encendido, inyectores, central de inyección electrónica.
F005	7.5	Módulo inyección electrónica.
F006	10	Electroválvula canister, sonda lambda, variador de fase.
F008	15	Puerto de diagnóstico, módulo de vidrios eléctricos, puerto de seguridad, radio, entrada auxiliar/USB.
F009	20	Motor de la bomba de combustible.
F013	20	Bobina relevadora R002 (función: alimentación fusibles F004, F005, F006), módulo de inyección electrónica.
F014A	20	Módulo de carrocería (función: limpiador delantero y motor del pulverizador de agua).
F015	15	Bocina/claxon.
F017	—	Vacío.
F020	40	Módulo ABS (bomba).
F024	40	Electroventilador caja de aire.



Fusible	Corriente (A)	Circuito de protección
F028	40	Módulo de carrocería (función: faro derecho alto/bajo, luces de posición derecha delantera y trasera, luz de matrícula, luces de giro derecha, luces de freno derecha y izquierda, luces de marcha atrás).
F029	40	Módulo de carrocería (función: faro izquierdo alto/bajo, luces de posición izquierda delantera y trasera, luz de la guantera, luz interna, luces de giro izquierda, tercera luz de freno).
F030	70 —	Motor 1.3: Dirección asistida eléctricamente. Motor 1.4: Vacío.
F050	—	Vacío.
F122	7.5	Módulo de las bolsas de aire.
F128	7.5	Iluminación de los mandos al volante, iluminación del banco del comando central.
F137	25	Motor 1.3: Alimentación del interruptor de ignición y arranque asistido (relevador R016). Motor 1.4: Alimentación del interruptor de ignición.
F141	—	Vacío.
F142	25 30	Motor 1.3: Alimentación del electroventilador del radiador. Motor 1.4: Electroventilador del radiador (baja velocidad).
F153	15	Toma de corriente.
F160	10	Interruptor de freno contacto NC (funciones: señal para el módulo de carrocería), interruptor de marcha atrás (funciones: luces y señal para módulo de inyección electrónica), caja de aire, iluminación de la caja de aire, radio, módulo de estacionamiento, cámara de marcha atrás, módulo de seguridad.
F161	10	Interruptor de freno contacto NA (funciones: señal para módulo de carrocería, accionamiento de las luces de freno, señal para módulo de inyección electrónica), módulo de instrumentos.
F162	— 10	Vacío.
F165	7.5	Señal de encendido para el módulo de carrocería



Fusible	Corriente (A)	Circuito de protección
F176	50	Motor 1.3: Electroventilador del radiador (PWM).
	40	Motor 1.4: Electroventilador del radiador (Alta velocidad).

Fusibles - Entrada de la caja

Fusible	Corriente (A)	Circuito de protección
S001	150	Alimentación de la caja de fusibles - Módulo 2.
S003	150	Alimentación de la caja de fusibles - Módulo 1.
F030	—	Vacío.
F036	225	Motor 1.3: Alimentación del alternador.
	CAL 5	Motor 1.4: Alimentación del motor de arranque y alternador.
F123	150	Vacío.
	—	
F127	CAL 5	Motor 1.3: Alimentación del motor de arranque.
	—	Motor 1.4: Vacío.

SUSTITUCIÓN DE NEUMÁTICOS

Procedimientos para la sustitución de neumáticos

Indicaciones generales

La operación de sustitución de la rueda, el uso del gato y de la rueda de repuesto requieren la observación de las precauciones descritas a continuación.

¡ADVERTENCIA!

- Señale la presencia del vehículo detenido según las disposiciones vigentes: luces de emergencia, triángulo de visibilidad, etc. Las personas que están a bordo deben bajar del vehículo, aguardar el reemplazo y quedarse alejadas del arroyo vehicular o camino.
- No importa la condición del camino, se debe poner siempre cuñas por debajo de las ruedas.
- Resulta muy arriesgado intentar sustituir una rueda en el costado del vehículo cercano al camino. Verifique que el vehículo esté lo suficientemente lejos del camino, para evitar atropellamientos.



¡ADVERTENCIA!

- Si se guardan al interior del vehículo, la rueda pinchada y el gato constituyen un grave peligro para la integridad de los ocupantes en caso de accidente o frenadas bruscas. Por lo tanto, vuelva a poner siempre el gato y las otras herramientas de la rueda con el neumático pinchado en los respectivos alojamientos en el compartimiento de carga.
- Para soltar y apretar los tornillos de las ruedas, utilizar únicamente la llave de rueda suministrada con el vehículo. Observe siempre las recomendaciones de este manual.
- Nunca utilice tornillos de rueda que no sean los especificados para este vehículo. Tornillos de rueda incorrectos o apretados inadecuadamente podrán hacer que la rueda se suelte.
- Las características de conducción del vehículo, con la rueda de repuesto montada, se alteran. Por lo tanto, se debe evitar aceleraciones y frenadas violentas, cambios de dirección bruscos y curvas a alta velocidad.
- La rueda suministrada es específica para el vehículo: no la utilice en un vehículo de modelo distinto ni utilice ruedas de repuesto de otros modelos en el vehículo. Sólo se debe utilizar la rueda de repuesto en caso de emergencia. Para las versiones con rueda de repuesto de menor tamaño que las de uso normal, su uso debe ser reducido al mínimo indispensable y no se debe superar la velocidad indicada en la misma rueda según el modelo/versión. En las versiones con rueda de repuesto de menor tamaño que las de uso normal se encuentra aplicado un adhesivo/etiqueta con los principales avisos sobre el uso de la misma, y sus respectivas limitaciones. No se debe de ninguna manera quitar el adhesivo/etiqueta ni cubrirlo. No se debe colocar ningún embellecedor/tapón de rueda en la rueda de repuesto. La durabilidad promedio del neumático de repuesto es de 3,000 km. Cuando haya alcanzado estos 3000 km, el neumático de repuesto debe ser sustituido por el original, con las mismas características del neumático que está equipado en el vehículo.
- El montaje incorrecto del tapón de ruedas (si así está equipado), puede hacer con que se suelte cuando el vehículo está en movimiento. Queda absolutamente prohibido manipular la válvula de llenado. No introduzca ningún tipo de herramienta entre la rueda y el neumático.
- Comprobar regularmente la presión de los neumáticos y de la rueda de repuesto, respetando los valores indicados en el capítulo "Datos técnicos".
- No lubrique las roscas de los tornillos antes de montar los neumáticos, pues estos podrán soltarse espontáneamente durante uso del vehículo. En ninguna circunstancia los tornillos deben ser lubricados.
- Tornillos con impurezas deben ser limpiado antes de su uso en el vehículo. En caso de corrosión o de difícil enroscado, los tornillos deben ser sustituidos.

Para sustituir la rueda, realizar las siguientes operaciones:



1. Detenga el vehículo, apague el motor, engrane la 1ª marcha o marcha atrás (R) y accione el freno de estacionamiento del vehículo.
2. Cerciorarse de que esté en una posición que no constituya un peligro para el tránsito y le permita sustituir la rueda con seguridad, lo más lejos posible de la orilla del camino. De ser posible, el terreno debe ser plano y lo suficientemente compactado.
3. Señale la presencia del vehículo según las disposiciones vigentes en la legislación de la localidad (luz de emergencia, triángulo, etc.).
4. Es necesario que las personas a bordo bajen del vehículo y esperen la sustitución de la rueda en una ubicación segura, lejos del peligro del tránsito. El vehículo debe estar descargado.
5. Calce las ruedas con un trozo de madera u otros materiales adecuados. En caso de que el vehículo esté en una pendiente o una superficie inestable.

Ubicación de las herramientas para procedimiento de sustitución de neumáticos

Gato y herramientas: En las versiones **CABINA EXTENDIDA**, están localizados en el portaherramientas y en la bolsa específico en la parte inferior delantera, debajo del asiento del pasajero.

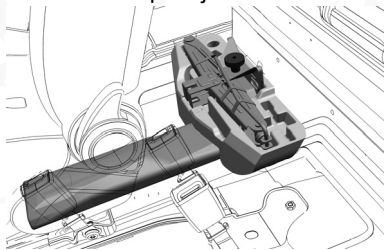

Gato y herramientas: En las versiones **DOBLE CABINA**, están localizados en el portaherramientas y en la bolsa específica debajo del asiento trasero.

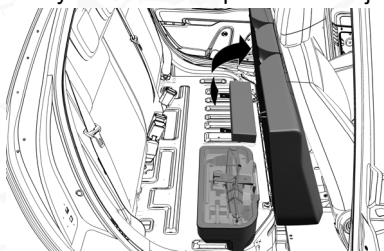

Para quitar la bolsa de herramientas y el gato en las versiones Cabina Extendida, coloque el asiento del pasajero hacia delante y retírelos.

Para quitar la bolsa de herramientas y el gato en las versiones Doble Cabina, pliegue la porción inferior del asiento trasero hacia adelante, en el sentido de la flecha, y retírelos.

En el interior de la bolsa de herramientas se encuentran:

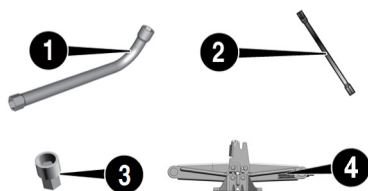

- 1: La llave de rueda para desmontar y montar los tornillos de la rueda y para activar el dispositivo utilizado para levantar y bajar la rueda de repuesto.
- 2: La llave extensora para quitar y recolocar la rueda de repuesto.
- 3: El dispositivo especial antirrobo (si así está equipado) se debe utilizar en la operación de montaje/desmontaje de los tornillos de la rueda.
- 4: El gato deberá ser utilizado para levantar/bajar el vehículo para el montaje/desmontaje de la rueda.

Procedimiento para quitar la rueda de repuesto de su alojamiento

¡ADVERTENCIA!

- Para más informaciones y advertencias sobre el uso correcto del conjunto rueda/neumáticos de reposición, ver “Ruedas y neumáticos” en el capítulo “Mantenimiento del vehículo”.
- Algunas versiones están equipadas con rueda de repuesto menor que la de uso normal del vehículo. Tenga atención a todas las advertencias para el límite de velocidad de seguridad al utilizar la rueda de repuesto.

La rueda de repuesto está ubicada en el dispositivo de malacate debajo del vehículo.

Para quitar la rueda de repuesto, proceda del siguiente modo:

1. Abra la compuerta trasera.
2. Quite la cubierta plástica **A** para acceder al tornillo del mecanismo y bajar la rueda de repuesto.
3. Afloje el tornillo **B** de la tapa de protección deslizante (afloje lo suficiente para deslizar la tapa de protección).
4. Tire de la protección deslizante hacia fuera en el sentido de la flecha, para acceder al tornillo del mecanismo de malacate para bajar la rueda de repuesto.

NOTA: En caso de dificultad al tirar de la tapa deslizante, afloje un poco más el tornillo **B**.

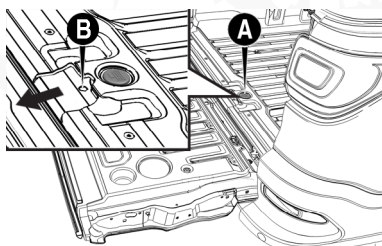

5. Acople la llave de rueda **C** y la llave extensora **D** en el tornillo del dispositivo de malacate.

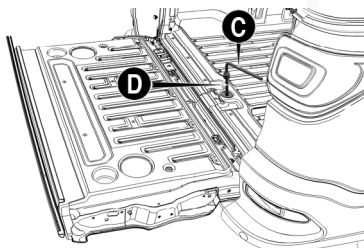

6. Accione el dispositivo girando la llave en el sentido de las manecillas del reloj hasta que la rueda se apoye en el suelo y pueda ser retirada de debajo del vehículo.

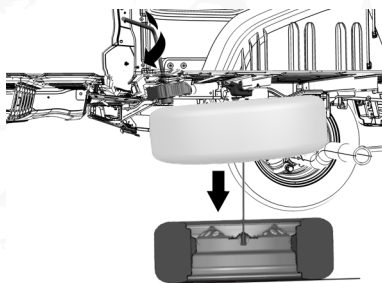

7. Cierre la tapa y tire de la rueda de repuesto hacia fuera del vehículo según la indicación de la flecha.

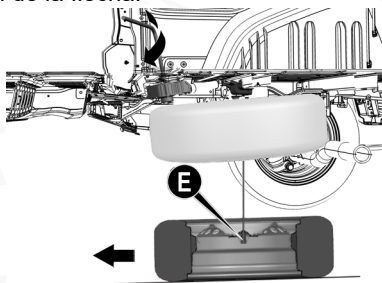

8. Desacople el dispositivo **E** pasándolo por el centro de la rueda y realice los procedimientos de sustitución de la rueda con neumático pinchado.

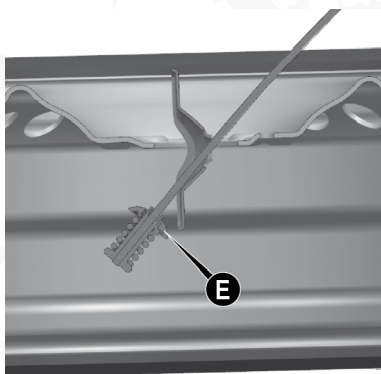

NOTA: No utilice el dispositivo de levantamiento de la rueda de repuesto sin el conjunto rueda y neumático, ya sea la de repuesto o la de uso normal.

Colocación del gato y levantamiento el vehículo

¡ADVERTENCIA!

- El gato es una herramienta diseñada y concebida sólo para el reemplazo de una rueda en el caso de pinchadura o daños en el neumático del respectivo vehículo o de vehículos del mismo modelo. No debe utilizarse jamás de otras maneras, como para alzar vehículos de otros modelos u otros objetos, por ejemplo. En ningún caso se debe utilizarlo para mantenimiento o reparaciones por debajo del vehículo. Jamás lo coloque debajo de un vehículo levantado.
- Si es necesario hacer algún trabajo debajo del vehículo, dirigirse a su Distribuidor Autorizado. La colocación incorrecta del gato puede causar la caída del vehículo que está alzado, por lo tanto úselo sólo en las posiciones que se indica. No use el gato para alzar pesos más grandes de los que se indican en su etiqueta.

Información importante sobre el gato

- El gato no necesita ninguna regulación especial.
- El gato no puede ser reparado: en caso de falla o avería, se debe sustituirlo por otro original.
- Ninguna herramienta puede ser montada en el gato.

NOTA: Avise a las personas presentes, que el vehículo será levantado. Es necesario por lo tanto, que se alejen, y sobre todo que tengan el cuidado de no tocar en el vehículo hasta que sea bajado nuevamente.

Con el vehículo y las personas en seguridad según orientación previa, proceda según las indicaciones a continuación:

Antes de levantar el vehículo, afloje los tornillos (sin quitarlos) de la rueda con el neumático dañado, utilizando la llave de rueda **A**. Para realizar esto, con la rueda todavía apoyada en el suelo, girar los tornillos una vuelta en el sentido contrario a las manecillas del reloj.



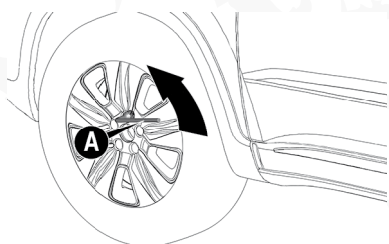

1. Coloque el gato debajo del vehículo, junto a la rueda que será sustituida.
2. Coloque el gato donde está marcado el símbolo **C** más cercano a la rueda que va a ser sustituida, y cerciorarse de que la apertura **B** del gato esté bien encajada en el larguero **D**.

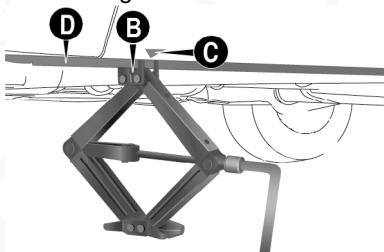

¡ADVERTENCIA!

- Levantar el vehículo más de lo necesario podría volverlo menos estables. De este modo, el vehículo podría resbalarse del gato y herir a las personas que estén cerca. No levante el vehículo más de lo necesario para quitar la rueda.
- Levantar el vehículo con el gato colocado de forma inadecuada podría dañar el vehículo y hasta hacerlo caer. Para ayudar a evitar lesiones personales y daños al vehículo, cerciórese de que el encaje del gato esté colocado en el punto adecuado antes de efectuar el procedimiento.

Sustituir la rueda con el neumático pinchado

Para sustituir la rueda con el neumático pinchado, después de los procedimientos iniciales anteriormente descritos, proceda del siguiente modo:

1. Levante el vehículo hasta que la rueda con el neumático vacío se levante lo suficiente para poder realizar el procedimiento de sustitución por la rueda de repuesto.
2. Destornillar completamente los cuatro tornillos, quite el embellecedor (si así está equipado) y la rueda.
3. Monte la rueda de repuesto, encajando los agujeros **E** con los respectivos pernos **F**.



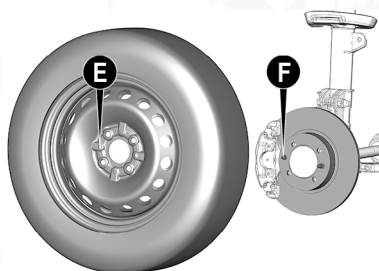

¡PRECAUCIÓN!

- Verifique de que las superficies de contacto de la rueda de repuesto y la maza de frenado están, limpias y sin impurezas, éstas podrían provocar el aflojamiento de los tornillos de fijación.
- Cerciorarse de que la rueda de repuesto está montada con la válvula de llenado orientada hacia fuera. La rueda puede dañarse en caso de montaje incorrecto.

4. Apriete solamente uno de los tornillos **H**, el más cercano a la válvula de llenado **G**.

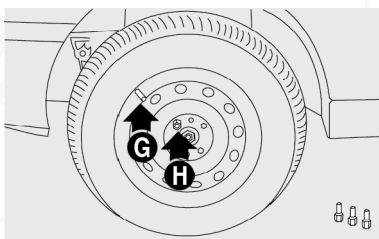

5. Si el vehículo está equipado con embellecedor, colóquelo con cuidado para que el símbolo de la válvula grabado en la parte trasera del embellecedor (☺) quede en correspondencia con la válvula de llenado del neumático, y de esa manera el agujero más grande del embellecedor **I** pase por el tornillo ya fijado.

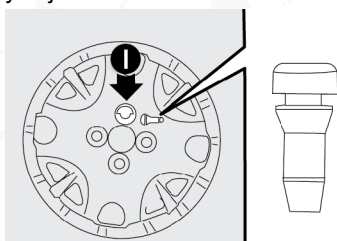

6. Coloque y apriete los tres tornillos utilizando la llave de rueda específica.
7. Accione el gato para bajar completamente el vehículo y quite el gato de debajo del vehículo.
8. Apriete los tornillos, pasando alternadamente de un tornillo al opuesto, según el orden numérico ilustrado en la figura a continuación. En caso

de dudas sobre el par de apriete de los tornillos, acuda a su Distribuidor Autorizado.

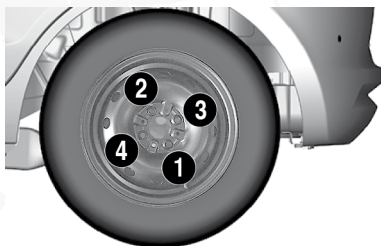

¡ADVERTENCIA!

- Para evitar lesiones en personas, el apriete final de los tornillos sólo debe efectuarse cuando el vehículo tenga las cuatro ruedas en el suelo.
- Acuda a su Distribuidor Autorizado lo más pronto posible para verificar el apriete correcto de los tornillos de fijación de las ruedas, utilizando una llave calibrada adecuadamente.
- Tornillos de rueda apretados de manera incorrecta pueden soltarse durante la conducción y provocar accidentes, lesiones graves y pérdida de control del vehículo. Apriete correctamente los tornillos de fijación de las ruedas y compruebe el apriete con su Distribuidor Autorizado lo más pronto posible.
- El montaje incorrecto del tapón (si así está equipado), puede provocar que se suelte cuando el vehículo está en movimiento. Queda absolutamente prohibido manipular la válvula de llenado. No introduzca ningún tipo de herramienta entre la rueda y el neumático.
- Verifique regularmente la presión de los neumáticos y de la rueda de repuesto, respetando los valores indicados en el capítulo "Datos técnicos".
- Las características de conducción del vehículo, con la rueda de repuesto montada, se alteran. Por lo tanto, se debe evitar aceleraciones y frenadas violentas, cambios de dirección bruscos y curvas a alta velocidad.

NOTA: Para algunas versiones, el conjunto rueda y neumático de repuesto es de un menor tamaño al conjunto de uso normal. Lea con atención todas recomendaciones de uso para esos casos. Consulte capítulo: "Mantenimiento del vehículo" en el apartado "Ruedas y neumáticos".

¡ADVERTENCIA!

- La rueda suministrada es específica para el vehículo: no la utilice en un vehículo de modelo distinto ni utilice ruedas de repuesto de otros modelos en el vehículo. Sólo se debe utilizar la rueda de repuesto en caso de emergencia. Para las versiones con rueda de repuesto de menor tamaño que las de uso normal, su uso debe ser reducido al mínimo indispensable y no se debe superar la velocidad indicada en la misma rueda según el modelo/versión.



¡ADVERTENCIA!

- En las versiones con rueda de repuesto de menor tamaño que las ruedas de uso normal se encuentra aplicado un adhesivo/etiqueta con los principales avisos sobre el uso de la misma, y sus respectivas limitaciones. No se debe de ninguna manera quitar el adhesivo/etiqueta ni cubrirlo. No se debe colocar ningún embellecedor/tapón de rueda en la rueda de repuesto. La durabilidad promedio del neumático de repuesto es de 3,000 km. Cuando haya alcanzado estos 3000 km, el neumático de repuesto debe ser sustituido por el original, con las mismas características del neumático que está equipado en el vehículo.

Almacenamiento del gato, la bolsa de herramientas y la rueda con el neumático pinchado

Después la operación, proceda del siguiente modo:

1. Guarde la rueda de repuesto en su soporte.
2. Coloque el gato y las herramientas de modo que se eviten vibraciones o que se puedan soltar durante la operación del vehículo.
3. Coloque el soporte de las herramientas en el compartimiento apropiado.
4. Vuelva a colocar el asiento en la posición de uso normal.
5. Acople el dispositivo **E** a través del centro de la rueda y realice el procedimiento de levantamiento de la rueda.

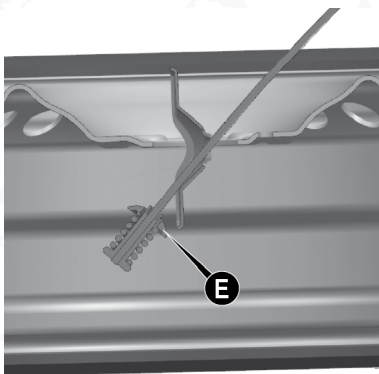
**¡PRECAUCIÓN!**

Vuelva a colocar la rueda en la misma posición en la que descendió, con la cara de la válvula de llenado viendo hacia arriba. Observe siempre las recomendaciones de este manual.

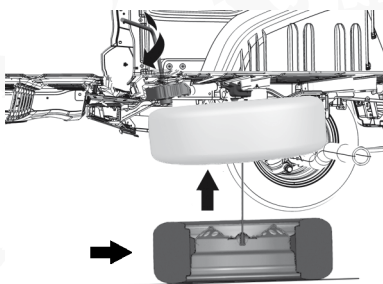

6. Acople la llave de rueda **C** y la llave extensora **D** en el tornillo del dispositivo. Realice la maniobra de elevación de la rueda de repuesto hasta apoyarla en la carrocería, girando la llave de rueda en el sentido contrario a las manecillas del reloj hasta notar un aumento de resistencia (una carga al menos tres veces mayor).

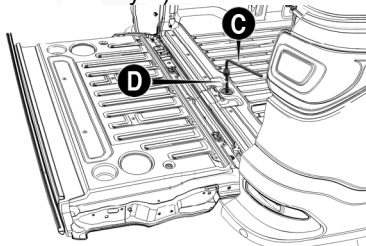

7. Vuelva a colocar la cubierta deslizante hacia el frente del vehículo, en el sentido de la flecha, hasta cubrir el tornillo de acceso al dispositivo de malacate utilizado para bajar y subir la rueda de repuesto. Apriete el tornillo B hasta el fin del recorrido.
8. Apriete el tornillo de la cubierta deslizante B hasta el fin de recorrido, dejando la cubierta suelta para que pueda deslizarse hacia delante en el sentido de la flecha hasta cubrir el tornillo utilizado para bajar la rueda de repuesto.
9. Recoloque la cubierta plástica A.

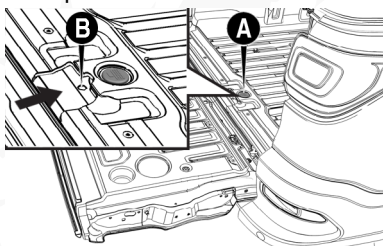

¡ADVERTENCIA!

El montaje incorrecto puede provocar peligro de lesiones a los pasajeros y daños al vehículo.

Recolocación de la rueda de uso normal

Siguiendo el procedimiento anteriormente descrito, realice el montaje de la rueda de uso normal tras su debida reparación o sustitución.

ARRANQUE DEL MOTOR CON BATERÍA AUXILIAR

Arranque de emergencia

En caso de batería descargada, es posible efectuar un arranque de emergencia utilizando cables y la batería de otro vehículo o utilizando una batería auxiliar. La batería utilizada debe tener capacidad igual o poco superior respecto a la batería descargada. El arranque de emergencia puede ser peligroso si es efectuado de modo incorrecto: Siga con atención los procedimientos descritos a continuación.

¡ADVERTENCIA!

- Antes de abrir el cofre del compartimiento del motor, apague el vehículo, cerciorándose que el interruptor de ignición esté en la posición STOP. Respete lo indicado en la placa/etiqueta (si así está equipada) ubicada debajo del compartimiento del motor. Cuando se encuentren otras personas en el vehículo, se recomienda extraer siempre la llave del mismo. Los ocupantes siempre deben salir del vehículo luego de haber extraído la llave y/o colocar el interruptor de ignición en la posición STOP.
- Durante las operaciones de reabastecimiento de combustible, verifique de que el vehículo esté apagado (dispositivo de arranque en la posición STOP).

¡PRECAUCIÓN!

- Por ningún motivo use un cargador rápido de baterías para el arranque de emergencia. Podría dañar los sistemas electrónicos y especialmente los módulos de control que dirigen las funciones de encendido y alimentación.
- No utilice una batería auxiliar o cualquier otra fuente de alimentación externa con una tensión/voltaje superior a los 12 V: podrían dañar la batería, el motor de arranque, el alternador o el sistema eléctrico del vehículo.

En caso de arranque de emergencia con batería auxiliar, no conecte el cable negativo (-) de la batería auxiliar al polo negativo de la batería del vehículo, sino a un punto de tierra en el motor/transmisión.

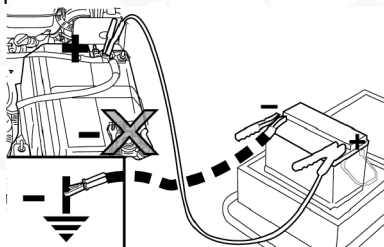

Arranque con batería auxiliar

La batería del vehículo está ubicada en el compartimiento del motor, detrás del grupo óptico de los faros del lado izquierdo.

¡ADVERTENCIA!

- No se acerque demasiado al ventilador de refrigeración del radiador. El electroventilador podría activarse, pudiendo provocar lesiones graves. Tener cuidado con bufandas, corbatas y prendas de vestir holgadas: podrían ser atrapadas y arrastradas por los componentes en movimiento al interior del compartimiento del motor.
- Qúitese cualquier objeto metálico (por ejemplo anillos, relojes o brazaletes) que podrían causar un contacto/descarga eléctrica accidental. ¡Peligro de lesiones graves!
- Las baterías contienen ácido que puede quemar la piel o los ojos. Las baterías generan hidrógeno, muy inflamable y explosivo. No acerque llamas u dispositivos que puedan producir chispas.

Realice las operaciones siguientes:

1. Accione el freno de estacionamiento, coloque el selector del cambio en punto muerto (N) y el interruptor de ignición en posición **STOP**.
2. Apague cualquier otro accesorio eléctrico presente en el vehículo.
3. Si se utiliza otro vehículo para el arranque de emergencia, estacionelo dentro del alcance de los cables que se usarán para el arranque, accione el freno de estacionamiento y compruebe que el motor esté apagado.

¡ADVERTENCIA!

- ¡No conecte directamente los postes negativos de las dos baterías! Si la batería auxiliar está instalada en otro vehículo, compruebe que entre este último y el vehículo con la batería descargada no haya piezas metálicas en contacto, ya que podría crearse una conexión a tierra con el riesgo de ocasionar lesiones graves a cualquier persona de los alrededores.
- Si no se realiza de forma correcta, el procedimiento descrito a continuación puede ocasionar lesiones graves a personas o dañar el sistema de carga de uno o ambos vehículos. Siga estrictamente todo lo descrito a continuación.

Conexión de los cables

Para realizar el arranque de emergencia, proceda de la siguiente manera:

1. Conecte un extremo del cable utilizado para la porción positiva (+) al poste positivo (+) del vehículo con la batería descargada.
2. Conecte el extremo opuesto del cable utilizado para la porción positiva (+) al poste positivo (+) de la batería auxiliar.
3. Conecte un extremo del cable utilizado para la porción negativa (-) al poste negativo (-) de la batería auxiliar.
4. Conecte el extremo opuesto del cable utilizado para la porción negativa (-) a una masa/tierra del motor ↓ (pieza metálica a la vista del motor del



vehículo con la batería descargada) apartada de la batería y del sistema de inyección de combustible.

5. Arranque el motor del vehículo con la batería auxiliar, dejando que funcione a marcha mínima (ralentí) unos minutos. A continuación, arranque el motor del vehículo con la batería descargada.

¡ADVERTENCIA!

- No conecte el cable al poste negativo (-) de la batería descargada. La chispa que se produciría podría hacer explotar la batería y provocar lesiones graves.
- Utilice exclusivamente el punto de masa/tierra específico, no utilice ninguna otra parte metálica a la vista.

Desconexión de los cables

Cuando el motor ya esté encendido, quite los cables realizando las operaciones en el orden inverso al descrito anteriormente. Si después de algunos intentos el motor no arranca, no insista inútilmente, y acuda a su Distribuidor Autorizado.

Si fuera necesario recurrir a menudo al arranque de emergencia, acuda a su Distribuidor Autorizado para revisar la batería y el sistema carga del vehículo.

NOTA: Siga las instrucciones a continuación para acoplar la conexión rápida al polo negativo de la batería:

A - Lleve la terminal de conexión con la palanca abierta al polo de la batería.

B - Presione firmemente hacia abajo la conexión hasta la base del polo.

C - Cierre la palanca de la conexión rápida.

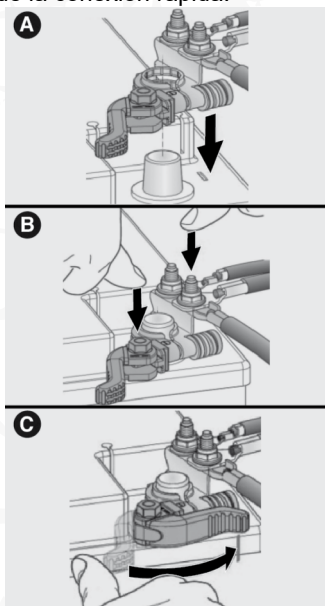

Arranque con maniobras de inercia

No ponga en marcha el vehículo empujándolo, remolcándolo o aprovechando las pendientes o bajadas.

NOTA: Posibles accesorios (por ejemplo teléfonos móviles, etc.) conectados a la toma de corriente del vehículo consumen corriente aunque no se utilicen. Si se dejan conectados demasiado tiempo con el motor apagado, pueden descargar la batería con la consiguiente reducción de su vida útil o la imposibilidad de arrancar el motor.

¡PRECAUCIÓN!

- Por ningún motivo use un cargador rápido de baterías para el arranque de emergencia. Podría dañar los sistemas electrónicos y especialmente los módulos de control que dirigen las funciones de encendido y alimentación.
- No utilice una batería auxiliar o cualquier otra fuente de alimentación externa con una tensión/voltaje superior a los 12 V: podrían dañar la batería, el motor de arranque, el alternador o el sistema eléctrico del vehículo.

SISTEMA DE BLOQUEO DE COMBUSTIBLE (SI ASÍ ESTÁ EQUIPADO)

Generalidades

El sistema de bloqueo de combustible, disponible en algunas versiones/mercados, tiene la función de prevención de incendio en caso de accidente. Al detectar un choque (obedeciendo a parámetros predeterminados por el módulo de control electrónico), el sistema se activa, interrumpiendo la inyección de combustible y, consecuentemente, el motor se apaga. En las versiones que poseen el dispositivo de desbloqueo de puertas, el sistema realiza también el desbloqueo automático de las puertas. En algunas versiones, se encienden las luces internas tras el choque (cuando el interruptor de luces internas esté en la posición "puertas"), para facilitar la salida o evacuación de los ocupantes del interior del vehículo.

La activación del sistema se indica a través de la pantalla en el módulo de instrumentos, del siguiente modo:

- Pantalla LCD: mensaje "FPS ON" en la parte inferior de la pantalla.
- Pantalla TFT: mensaje "Bloqueo de combustible activado" y la visualización del símbolo .

Cuando las bolsas de aire se activan, el testigo también se enciende.

¡ADVERTENCIA!

- Inspeccione cuidadosamente el vehículo para asegurarse de que no haya fugas de combustible, por ejemplo en el compartimiento del motor, debajo del vehículo o cerca de la zona del depósito de combustible. Después del impacto, coloque el interruptor de ignición en posición STOP para no descargar la batería.



¡ADVERTENCIA!

- Después del impacto, si se detecta olor a combustible o pérdida en el sistema de alimentación, no vuelva a activar el sistema. ¡Riesgo de incendio!
- En caso de intervención del sistema de bloqueo de combustible, se recomienda solicite el auxilio inmediato a su Distribuidor Autorizado.

REABASTECIMIENTO DE COMBUSTIBLE EN EMERGENCIAS

Procedimiento

El procedimiento de aprovisionamiento de combustible en caso de emergencia está descrito en el apartado "Reabastecimiento del vehículo", en el capítulo "Arranque y operación".

SOBRECALENTAMIENTO DEL MOTOR

Procedimientos

Al recorrer trayectos descritos a continuación, y en caso de sobrecalentamiento del motor debido a condiciones climáticas excepcionales, respete las siguientes indicaciones:

- Conducción por vías extraurbanas/carreteras: Limite la velocidad.
- Conducción por vías urbanas (con tráfico intenso): Con el vehículo detenido, coloque la transmisión en posición de punto muerto (N) y mantenga el motor a marcha mínima (ralentí).

¡PRECAUCIÓN!

Un sistema de refrigeración sobrecalentado puede dañar el vehículo. En caso de sobrecalentamiento, apague el motor y aparte el vehículo del camino. Mantenga el motor en marcha al ralentí con el aire acondicionado desactivado hasta que la temperatura descienda. Si la temperatura no baja, acudir lo antes posible a su Distribuidor Autorizado.

A continuación se indican algunas recomendaciones adicionales a seguir para favorecer el restablecimiento de la temperatura motor correcta en caso de sobrecalentamiento.

- Si el aire acondicionado está activado, desactivarlo. El sistema de aire acondicionado contribuye al sobrecalentamiento del sistema de refrigeración del motor.
- Siempre que las condiciones climáticas exteriores lo permitan, mantenga las ventanillas abiertas, regule la calefacción del habitáculo al nivel máximo, orientando la distribución del aire hacia el piso o hacia el exterior del vehículo. A continuación, active el ventilador a la velocidad máxima. De este modo el calefactor actuará como radiador auxiliar, contribuyendo a disipar el calor del sistema de refrigeración del motor.



¡ADVERTENCIA!

La salida de líquido de refrigeración motor o de vapor del radiador puede provocar graves quemaduras. En caso de salida de vapor desde el compartimento del motor o si se percibe el sonido de evaporación correspondiente, NO ABRA el cofre y espere el tiempo necesario para que el radiador se enfríe. No intente quitar el tapón a presión con el radiador caliente.

REMOLCANDO EL VEHÍCULO**Situaciones de emergencia**

En la sección a continuación, se describen los procedimientos para el remolque del vehículo en situaciones de emergencia.

NOTA:

- Para efectuar el remolque, es necesario utilizar una barra de remolque rígida, para evitar daños al vehículo.
- SÓLO utilice una barra de remolque rígida.
- Respete la legislación de tránsito vigente en su localidad para procedimientos de remolque.
- Al sujetar el vehículo a una grúa de remolque, no utilizar los componentes de las suspensiones delantera o trasera como puntos de fijación. Un remolque efectuado de modo inapropiado puede provocar daños al vehículo.

Condiciones generales

Condición de remolque	Ruedas fuera del camino	Transmisión GSR (si así está equipado)	Transmisión manual
Remolque en superficie plana	NINGUNA	NO PERMITIDO	Si la transmisión funciona, colóquela en punto muerto (N).
Alzado de las ruedas o remolque en el vehículo de tipo carretilla (Dolly)	TRASERAS	NO PERMITIDO	El vehículo podrá remolcarse por distancias cortas (15 km MAX) y a baja velocidad (25 km/h MAX).
	DELANTERAS	OK	OK
Vehículo en una grúa de plataforma	TODAS	MEJOR MÉTODO	MEJOR MÉTODO

Posición del cambio para el remolque

Se recomienda remolcar el vehículo con las cuatro ruedas LEVANTADAS del suelo sobre la plataforma de una grúa o vehículo de asistencia.



Estas versiones pueden también remolcarse en plano (todas las ruedas en el suelo) con el cambio en punto muerto, pero solamente durante trayectos cortos (de máximo 15 km) y a una velocidad reducida (máximo 25 km/h).

¡PRECAUCIÓN!

El remolque del vehículo sin cumplir con los requisitos anteriormente descritos puede provocar graves daños en la caja de cambios, que no están cubiertos por la garantía de su vehículo.

Recomendaciones importantes

¡ADVERTENCIA!

- Respete la legislación de tránsito vigente en su localidad para las situaciones de remolque.
- Al remolcar el vehículo, no de tirones o realice movimientos que puedan dañar el vehículo y poner en riesgo a las personas involucradas en la operación.
- Para desatascar el vehículo fuera de caminos pavimentados, es decir, en condiciones de lodo, arena, pisos resbaladizos, etc., mediante el auxilio de otro vehículo, se debe utilizar siempre una barra de remolque rígida. Antes de iniciar la operación, libere a las ruedas de obstrucciones (ver imagen a continuación) y, si otros factores impidieran el desatasco del vehículo por su propia tracción, como, por ejemplo, piso excesivamente resbaladizo, arenoso, con lodo, etc., un vehículo apropiado debe ser utilizado. Después, dependiendo de la situación, coloque el vehículo en marcha atrás, acelerando gradualmente y al mismo tiempo que el vehículo utilizado para el remolque. Esta operación NO debe ser realizada en cualquier condición de riesgo para los conductores y/o personas involucradas.



EXTINTOR DE INCENDIO (SI ASÍ ESTÁ EQUIPADO)

Recomendaciones

El extintor de incendio y el soporte para fijar el extintor pueden ser adquiridos en su Distribuidor Autorizado.

La instalación del soporte para fijar el extintor de incendio ha sido diseñada para utilizar la estructura de la carrocería, en la parte delantera debajo del asiento del conductor **A**.

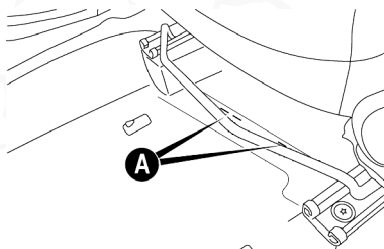

NOTA

- Se recomienda leer las instrucciones impresas en el equipo/extintor.
- Observe cuidadosamente el periodo de validez del extintor (la fecha está grabada en el cuerpo del cilindro) y si la aguja del manómetro (medidor de presión) está dentro del rango normal de funcionamiento.
- Para algunas versiones/mercados, está disponible el soporte para fijación del extintor de incendio.

MANTENIMIENTO DEL VEHÍCULO

CONTENIDO

■ SERVICIOS PROGRAMADOS	207
• Mantenimiento programado	207
■ COMPARTIMIENTO DEL MOTOR	208
• Comprobación de los niveles	208
• Motor 1.3L 8V Firefly	208
• Motor 1.4L 8V Fire.....	209
• Aceite del motor	209
• Líquido de refrigeración del motor.....	211
• Líquido del lavaparabrisas	211
• Líquido de los frenos	211
• Líquido para la dirección asistida (si así está equipado).....	212
• Depósito de gasolina para arranque en frío	
(si así está equipado).....	213
• Batería.....	213
• Consejos útiles para aumentar la duración de la batería.....	214
• Filtro de aire	215
• Filtro del aire acondicionado (si así está equipado).....	216
• Módulos electrónicos.....	216
■ RECARGA DE LA BATERÍA	218
• Procedimiento	218
• Recarga.....	218
■ SERVICIO DEL DISTRIBUIDOR AUTORIZADO	219
• Aceite del motor	219
• Filtro de aceite del motor.....	220
• Filtro de aire	220
• Filtro de combustible	220
• Lubricación de las partes móviles de la carrocería	220
• Sistema de escape.....	221
• Sistema de enfriamiento.....	222
• Sistema de frenado	224
• Caja de cambios manual.....	224



■	LEVANTAMIENTO DEL VEHÍCULO	225
•	Puntos de levantamiento.....	225
■	RUEDAS (RINES) Y NEUMÁTICOS	225
•	Información sobre la seguridad	225
•	Información general.....	226
•	Ruedas y neumáticos.....	227
•	Conjunto rueda y neumático de repuesto	227
•	Recomendaciones sobre la rotación de los neumáticos.....	228
■	INACTIVIDAD PROLONGADA DEL VEHÍCULO.....	229
•	Precauciones.....	229
■	CARROCERÍA	230
•	Protección contra factores atmosféricos	230
•	Conservación de la carrocería	231
■	INTERIOR DEL VEHÍCULO	233
•	Generalidades.....	233
•	Alfombras en el piso del vehículo.....	233
•	Asientos y partes de tela	234
•	Asientos de cuero (si así está equipado).....	234
•	Partes de plástico y recubiertas	235
•	Partes revestidas de cuero (si así está equipado).....	235



SERVICIOS PROGRAMADOS

Mantenimiento programado

El servicio de Mantenimiento Programado se realiza por su Distribuidor Autorizado en los intervalos preestablecidos en la Póliza de Garantía de su vehículo.

Cuando el vehículo se usa a menudo para el arrastre de remolque y otras condiciones, el intervalo entre un mantenimiento programado y otro se verá reducido (condiciones de “uso rudo/trabajo pesado”).

¡ADVERTENCIA!

- No realizar el mantenimiento programado puede llevar a la cancelación de la garantía de su vehículo.
- Se aconseja informar a su Distribuidor Autorizado de todos los pequeños problemas que puedan aparecer, sin esperar la fecha del próximo mantenimiento programado.

¡PRECAUCIÓN!

- El mantenimiento equivocado del vehículo o la no ejecución de intervenciones y reparaciones (cuando sea necesario) pueden conducir a reparaciones mucho más costosas, daños a otros componentes o impacto negativo en el rendimiento del vehículo. Examine inmediatamente cualquier problema en el funcionamiento de su vehículo con su Distribuidor Autorizado.
- El vehículo se equipa con los líquidos optimizados para proteger su rendimiento, vida útil y le permiten cumplir con los intervalos de mantenimiento especificados. No utilizar sustancias químicas para lavar los componentes de su vehículo, ya que podrían dañar el motor, la transmisión o el sistema de climatización. Estos daños no están cubiertos por la garantía del vehículo. Si hubiera que realizar un lavado debido a un funcionamiento incorrecto de un componente, utilice únicamente el líquido específico para dicho procedimiento o acuda a su Distribuidor Autorizado.
- Es conveniente llevar el vehículo para toda operación de mantenimiento a su Distribuidor Autorizado. Para las operaciones periódicas y pequeñas intervenciones realizadas personalmente en el vehículo, se aconseja utilizar equipos adecuados, piezas originales y los líquidos necesarios. No realice ninguna operación si usted no tiene la experiencia necesaria.

Las páginas siguientes contienen las normas sobre el mantenimiento necesario previsto para su vehículo.

Además de estas instrucciones de mantenimiento especificadas en el mantenimiento regular programado, puede ser que sea necesario hacer intervenciones o cambios de otros componentes durante el ciclo de vida del vehículo.



COMPARTIMIENTO DEL MOTOR

Comprobación de los niveles

¡ADVERTENCIA!

- No fume durante la realización de cualquier operación en el compartimiento del motor: Puede haber gases y vapores inflamables. ¡Riesgo de incendio!
- Con el motor caliente o a temperatura de operación, trabaje con mucho cuidado dentro del compartimiento del motor. ¡Peligro de quemaduras!
- Durante el reabastecimiento de líquidos, tenga especial cuidado de no confundir los distintos tipos de líquidos: ¡todos son incompatibles entre sí!
- Un reabastecimiento de líquido incorrecto podría dañar seriamente el vehículo.

Motor 1.3L 8V Firefly

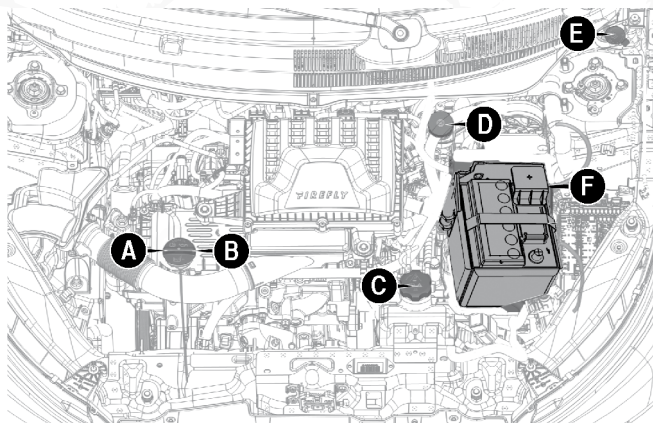

- A. Varilla de control del nivel de aceite del motor
- B. Tapón/boca de llenado de aceite del motor
- C. Líquido de refrigeración del motor
- D. Líquido de los frenos
- E. Líquido del lavaparabrisas
- F. Batería SLI Convencional

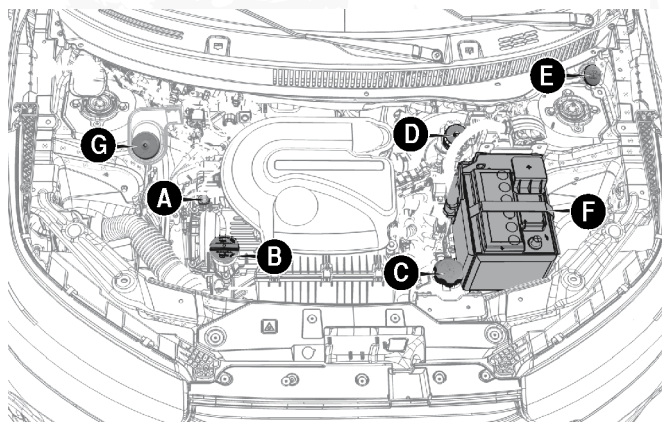
Motor 1.4L 8V Fire

- A. Varilla de control del nivel de aceite del motor
- B. Tapón/Boca de llenado de aceite del motor
- C. Líquido de refrigeración del motor
- D. Líquido de los frenos
- E. Líquido del lavaparabrisas
- F. Batería SLI Convencional
- G. Líquido de la dirección asistida

Aceite del motor

NOTA: Controle el nivel y sustituya el aceite del motor respetando los plazos indicados en el “Plan de mantenimiento programado” descrito en su Póliza de Garantía.

Para el motor 1.3L, saque la varilla **A** de control del nivel de aceite del motor, límpiela con un paño que no suelte pelusa y vuelva a colocarla de vuelta en la boca de llenado **B**. Al retirarla por segunda vez y asegúrese que el nivel de aceite del motor que se muestra en la varilla está entre las marcas **MIN** y **MAX** existentes en la varilla misma. La escala del espacio entre ellas corresponde a aproximadamente 1 litro de aceite.

Se debe realizar la verificación del nivel de aceite con el vehículo en terreno plano y nivelado, con el motor todavía caliente o a temperatura de operación (aproximadamente 10 minutos después de haberlo apagado).

NOTA: La varilla de control del aceite del motor para el motor 1.3L (imagen a continuación) está junto al tapón de la boca de llenado de aceite del motor **B**.



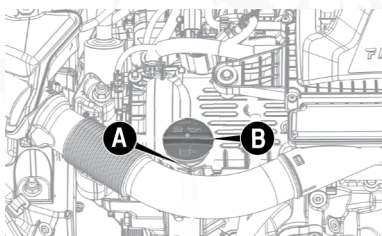

Para el motor 1.4L, saque la varilla **A** de control del nivel de aceite del motor, límpiela con un paño que no suelte pelusa y vuelva a colocarla de vuelta en la boca de revisión **A**. Al retirarla por segunda vez y asegúrese que el nivel de aceite del motor que se muestra en la varilla está entre las marcas **MIN** y **MAX** existentes en la varilla misma. La escala del espacio entre ellas corresponde a aproximadamente 1 litro de aceite.

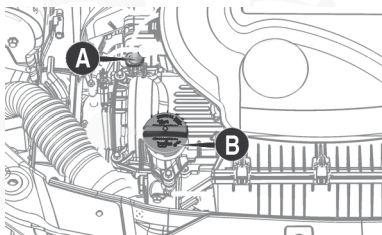

NOTA: Sólo la verificación del nivel de aceite debe ser efectuada con el motor todavía caliente. Para rellenar el nivel de aceite, el motor debe estar frío.

Si el nivel de aceite está cerca o por debajo de la marca **MIN**, añadir aceite a través de la boquilla de llenado **B** hasta alcanzar la marca **MAX**.

El nivel de aceite nunca debe superar la marca **MAX**. Si eso ocurre, aguardar hasta que el motor se enfríe y retire el exceso de aceite.

NOTA: Después de haber añadido o sustituido el aceite, haga funcionar el motor durante algunos segundos, apáguelo y sólo después de ésto, revise el nivel.

Debido al diseño de los motores a combustión interna, para que exista una buena lubricación, parte del aceite lubricante es consumido durante el funcionamiento normal del motor.

¡ADVERTENCIA!

- Con el motor caliente, trabaje con mucho cuidado dentro del compartimiento del motor. ¡Peligro de quemaduras!
- El reabastecimiento de aceite del motor debe ser efectuado con el motor frío, lentamente y con cuidado, evitando cualquier derramamiento sobre los componentes del cofre del motor. El aceite en contacto con componentes calientes puede provocar daños a las piezas y el surgimiento de humo, incendios o quemaduras, además de contaminar el medio ambiente.
- Para cambiar el aceite y los filtros, es recomendable acudir a su Distribuidor Autorizado.

¡PRECAUCIÓN!

- Al reabastecer aceite, utilice un embudo para evitar el derramamiento. Si ocurre un derrame, limpie inmediatamente los componentes afectados.
- Después del reabastecimiento, cerciórese que la tapa de la boca de llenado esté correctamente cerrada.
- No añada aceite con características distintas al aceite ya presente en el motor. Utilizar siempre productos recomendados (vea el capítulo "Datos Técnicos").
- El aceite usado del motor y el filtro del aceite que ha sido reemplazado contienen sustancias peligrosas para el medio ambiente.
- Para cambiar el aceite y los filtros, es recomendable acudir a su Distribuidor Autorizado.

Líquido de refrigeración del motor

Si el nivel es insuficiente, con el motor frío, quite la tapa **C** del depósito y vierta lentamente el líquido que se describe en el capítulo "Datos técnicos".

¡ADVERTENCIA!

El sistema de refrigeración está presurizado. Si es necesario sustituir el tapón, utilice otro original. En caso contrario, la eficiencia del sistema puede quedar perjudicada. Con el motor caliente, no quite el tapón del depósito: peligro de quemaduras.

¡PRECAUCIÓN!

Al cargar el sistema de enfriamiento del motor, utilice un líquido del mismo tipo que hay en el tanque. El líquido no puede mezclarse con cualquier otro tipo de líquido anticongelante. Si el producto especificado no está disponible, no arrancar el motor y remolque el vehículo a su Distribuidor Autorizado.

Líquido del lavaparabrisas

Si el nivel es insuficiente, levante la tapa **E** del depósito y agregue lentamente el líquido que se describe en el capítulo "Datos técnicos".

¡ADVERTENCIA!

- No viaje con el depósito del limpiaparabrisas vacío: su acción es fundamental para mejorar la visibilidad. El funcionamiento repetido del sistema sin líquido podría dañar o deteriorar rápidamente algunas partes del sistema.
- Algunos aditivos comerciales del líquido limpiaparabrisas son inflamables. El compartimiento del motor contiene partes calientes que, al entrar en contacto, podrían provocar un incendio.

Líquido de los frenos

Asegurarse de que el líquido está en el nivel máximo.



Si el nivel del líquido en el depósito es bajo, retire la tapa **D** del depósito y agregue lentamente el líquido que se describe en el capítulo "Datos técnicos".

¡ADVERTENCIA!

- El líquido de los frenos es venenoso y altamente corrosivo. En caso de contacto accidental, lave las partes del cuerpo afectadas inmediatamente con jabón neutro y enjuagar agua abundante.
- En caso de ingestión, acuda a un médico inmediatamente.

¡PRECAUCIÓN!

- Evite que el líquido de frenos, altamente corrosivo, entre en contacto con las partes pintadas. Si esto sucediera, lave inmediatamente con agua.
- El símbolo , presente en el depósito identifica los fluidos de frenos de tipo sintético, diferenciándolos de los de tipo mineral. Utilizar fluidos de tipo mineral daña irreversiblemente las juntas del sistema de frenos.

Líquido para la dirección asistida (si así está equipado)

Para algunas versiones, compruebe el nivel del líquido, con el vehículo en terreno plano y nivelado, con el motor frío. Éste debe encontrarse entre las referencias **MIN** y **MAX** marcadas en la parte externa del depósito **H**.

Con el motor/líquido a temperatura de operación o caliente, el nivel podría superar la referencia **MAX**.

Si es necesario añadir líquido, asegúrese de que tenga las mismas características del aceite ya presente en el sistema.

FCA recomienda la utilización exclusiva del líquido listado en el capítulo "Datos técnicos", que mantendrá las mismas características del líquido ya existente en el sistema y conservará a los componentes.

Si el nivel del líquido en el depósito es inferior al descrito, añada siguiendo el procedimiento a continuación:

1. Efectúe el arranque del motor, déjelo en marcha mínima (ralentí) y aguarde hasta que el nivel del líquido en el depósito se encuentre estabilizado.
2. Con el motor en funcionamiento, gire el volante completamente hacia la izquierda y hacia la derecha.
3. Quite la tapa del depósito.
4. Llene solamente hasta la marca de referencia MAX del depósito.

NOTA: Para esta operación se recomienda acudir a su Distribuidor Autorizado.

¡ADVERTENCIA!

Evite que el fluido para la dirección asistida se ponga en contacto con las partes calientes del motor. El fluido altamente inflamable y podría provocar un incendio.



¡PRECAUCIÓN!

No mantenga el volante completamente girado hasta el final de su recorrido. Esto provoca un inútil aumento de la presión del sistema.

Verifique periódicamente el estado y la tensión de la correa de la bomba de la dirección asistida (si así está equipado).

Depósito de gasolina para arranque en frío (si así está equipado)

El depósito de gasolina para arranque en frío **G** tiene capacidad de 0.45 litros.

NOTA: El reabastecimiento del depósito debe ser realizado con cuidado, evitando derrame de gasolina. Si eso ocurre, cierre el depósito con la tapa **G** y rocíe agua, a fin de quitar el exceso de combustible.

¡PRECAUCIÓN!

El uso poco frecuente puede causar el envejecimiento de la gasolina en el tanque de arranque en frío por falta de consumo. Para minimizar el riesgo de que pase eso, se recomienda el suministro del tanque del arranque en frío preferentemente con gasolina de alto octanaje (91 o superior), por ejemplo, la gasolina Premium y la V-Power Racing de Shell, entre otras con las mismas características. Revise cuales son las opciones que la gasolinera/estación de servicio de su elección ofrece. En ausencia de esas que se nombraron, use gasolina con aditivos, que mantiene sus propiedades durante más tiempo que la gasolina del tipo C común.

NOTA:

- La denominación Ron es similar a índice AKI (Anti-knock index). AKI 91 corresponde a aproximadamente a Ron 95.
- Sustituir la gasolina del depósito de arranque en frío cada 3 meses si no se consume todo el combustible.

Para sustituir el combustible, acuda a su Distribuidor Autorizado.

El depósito de arranque en frío debe ser reabastecido siempre que el testigo ABASTECER
PARTICULAR
A FRÍO en el módulo de instrumentos indique nivel insuficiente de gasolina. El reabastecimiento debe ser realizado con el motor apagado.

Batería**¡ADVERTENCIA!**

- El líquido presente en la batería es venenoso y corrosivo. Evitar el contacto con la piel o los ojos.
- No se acerque a la batería con llamas libres o posibles fuentes de chispas: ¡Riesgo de incendio!
- Si el vehículo queda detenido durante un periodo prolongado en condiciones de frío intenso, quite la batería del vehículo y almacénela en un lugar templado. De lo contrario, existe el riesgo de congelamiento.



¡ADVERTENCIA!

- Cuando se tenga que trabajar en la batería o cerca de ella, siempre proteja sus ojos. Utilice lentes de protección para realizar la operación.
- Las baterías contienen sustancias muy peligrosas para el medio ambiente. Para reemplazar la batería, le recomendamos acudir a su Distribuidor Autorizado, que está preparada para desecharla de manera a respetar la naturaleza y las disposiciones legales.

No es necesario abastecer los electrolitos de la batería con agua destilada.

Sin embargo, se necesita que su Distribuidor Autorizado haga un control periódico para comprobar su eficiencia.

Consejos útiles para aumentar la duración de la batería

Para evitar que la batería se descargue rápidamente y para preservar su funcionalidad en el tiempo, seguir rigurosamente las siguientes indicaciones:

- Al estacionar el vehículo, asegúrese que las puertas y el cofre estén bien cerrados para evitar que las luces al interior del vehículo queden encendidos.
- Apague las luces internas. Adicionalmente, el vehículo está equipado con un sistema de desactivación automática de las luces internas.
- Con el motor apagado, no deje dispositivos eléctricos encendidos durante mucho tiempo (por ejemplo, la radio, las luces de emergencia, etc.).
- Antes de cualquier intervención en el sistema eléctrico, quite el cable del polo/poste negativo de la batería.

Si después de comprar el vehículo desea montar algún accesorio (alarma, sistema de audio, etc.) acuda a su Distribuidor Autorizado, que evaluará los requerimientos eléctricos totales.

¡PRECAUCIÓN!

- El montaje incorrecto de los accesorios eléctricos y electrónicos puede resultar en graves daños al vehículo. Para hacer cualquier intervención en el vehículo, acuda siempre con el personal especializado de su Distribuidor Autorizado.
- Después de una desactivación de la batería, la dirección necesita de una inicialización que se indica por el encendido del testigo  en el módulo de instrumentos. Para ejecutar este procedimiento, gire el volante de un extremo al otro o simplemente prosiga en dirección recta por al menos cien metros
- Si se mantiene la batería por un período largo en estado de carga inferior al 50% se daña por sulfatación, y puede crear dificultades en el arranque. Además de eso, podría ocurrir congelamiento (puede ocurrir a -10°C). En caso de parada prolongada, consultar el apartado "Inactividad prolongada del vehículo", en este capítulo.



Filtro de aire

Sustitución — Motor 1.3L

Quite los tornillos B que fijan la tapa del motor.

Empuje la tapa A hacia atrás para soltarla de los seguros C.

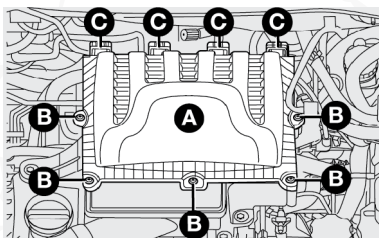

Sustituya el elemento filtrante D por un repuesto original, garantizando el ajuste correcto en todo el contorno de los bordes del elemento filtrante en los bordes de la tapa del filtro.

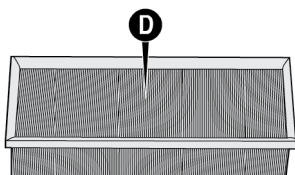

Recoloque la tapa A, cerciorándose de su correcta fijación.

Sustitución — Motor 1.4

Quite la tubería plástica de la caja del filtro de aire A según lo indicado por la flecha.

Libere los seguros B y quite la tapa C, empujándola hacia abajo.

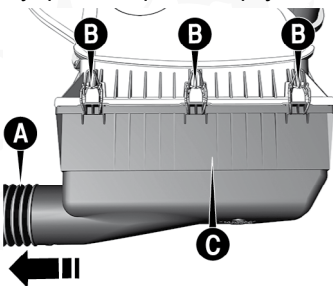

Sustituya el elemento filtrante D por un repuesto original, garantizando el ajuste correcto en todo el contorno de los bordes del elemento filtrante en los bordes de la tapa del filtro.

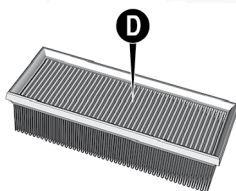

El filtro de aire deberá ser inspeccionado periódicamente y, si se encuentra muy sucio, deberá ser sustituido antes del plazo especificado en el Plan de Mantenimiento Programado de su Póliza de Garantía.

NOTA: Un filtro de aire muy sucio contribuye a un aumento en el consumo de combustible del vehículo.

¡PRECAUCIÓN!

- Al operar el vehículo en caminos polvorientos, arenosos o con lodo, se debe acortar el plazo de revisión/sustitución del elemento del filtro de aire indicado en el Plano de mantenimiento programado de su Póliza de garantía.
- Observe siempre las recomendaciones de este manual.

Filtro del aire acondicionado (si así está equipado)

Los vehículos con sistema de ventilación poseen filtro de aire específico, destinado a absorber las partículas de polvo que normalmente entran junto con el flujo de aire externo. Este filtro, si está sucio, puede ser responsable por una eventual disminución de la eficiencia del sistema de aire acondicionado, razón por la que se recomienda su inspección periódica y eventual sustitución.

Si se utiliza el vehículo sobre todo en ubicaciones con alta concentración de polvo, contaminación atmosférica o regiones costeras, se debe sustituir con más frecuencia el elemento filtrante.

Se recomienda que tanto el trabajo de inspección como el de sustitución de los elementos filtrantes se realicen en su Distribuidor Autorizado.

Módulos electrónicos

Bajo una operación normal del vehículo, no es necesario tener precauciones especiales.

En caso de intervenciones en el sistema eléctrico o de arranque de emergencia, es necesario seguir cuidadosamente las instrucciones a continuación:

- Nunca desconecte la batería del sistema eléctrico con el motor en movimiento.
- Desconecte la batería del sistema eléctrico en caso de recarga.
- En caso de emergencia, nunca efectúe el arranque con un cargador de batería. Utilice una batería auxiliar.



- Tenga especial cuidado con la conexión entre batería y sistema eléctrico, comprobando la polaridad exacta, como la eficiencia de la misma conexión. Cuando se reconecte la batería, el módulo del sistema de inyección/encendido debe restablecer sus parámetros internos. Por lo tanto, durante los primeros kilómetros de uso, el vehículo puede presentar un comportamiento ligeramente distinto al de operación normal.
- No conecte o desconecte las terminales de los módulos electrónicos cuando el interruptor de ignición esté en la posición MAR.
- No compruebe polaridades eléctricas provocando chispas.
- Desconecte los módulos electrónicos en caso de soldaduras eléctricas en la carrocería. Retírelas en caso de temperaturas superiores a 80°C (trabajos especiales en la carrocería, reparación y/u hojalatería, etc.).

¡PRECAUCIÓN!

- La instalación de accesorios electrónicos (radio, alarma, etc.) no originales no debe, bajo ningún concepto, alterar los cableados eléctricos de los sistemas de inyección y encendido.
- Observe siempre las recomendaciones de este manual.

Sustitución de la batería (SLI Convencional, con tubo de drenaje si así está disponible)

Para la sustitución de la batería, proceda como se describe a continuación:

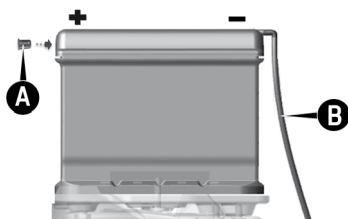

1. Apague el vehículo.
2. Primero, desconecte el cable negativo (-) y luego desconecte el cable positivo (+), utilizando las herramientas adecuadas.
2. Quite el tapón **A** del agujero de salida de los gases de la batería.
3. Quite el tubo de escape de gases **B** de la batería (si está equipado).
4. Sustituya la batería por otra con las mismas características. Usar solamente baterías que hayan sido aprobadas para su vehículo por el fabricante; en caso contrario, el sistema o funciones del vehículo podrían operar incorrectamente y dañar el vehículo.
5. Conecte el cable positivo (+) primero y luego conecte el cable negativo (-).
6. Coloque el tapón **A** firmemente al lado del polo positivo de la nueva batería.
7. Verifique si el tubo de escape de gases **B** está totalmente libre de obstrucciones y/o residuos. Vuelva a colocarlo firmemente al lado del polo negativo de la nueva batería.



8. Cerciorarse que una extremidad del tubo de escape de gases esté correctamente fijada en la batería y la otra diseccionada para la protección del cárter (protección de acero). Pase el tubo de escape de gases a través de la presilla **C**, al lado de la bandeja de la batería, para evitar que se doble y provoque averías.



9. Para el procedimiento de sustitución de batería, se recomienda acudir a su Distribuidor Autorizado.

RECARGA DE LA BATERÍA

Procedimiento

¡PRECAUCIÓN!

- La descripción del procedimiento de recarga de la batería es sólo para fines informativos. Para realizar esta operación, acuda a su Distribuidor Autorizado.
- Antes de cortar la corriente eléctrica de la batería, espere al menos un minuto a partir después de colocar el interruptor de ignición en STOP y cerrar la puerta del lado del conductor. Cuando la corriente eléctrica de la batería se vuelva a establecer, asegúrese que el interruptor de ignición está en la posición STOP y que la puerta del lado del conductor está cerrada.
- Es esencial que los cables del sistema eléctrico, se conecten correctamente a la batería, es decir, el cable positivo (+) a la terminal positiva y el cable negativo (-) a la terminal negativa. Las terminales de la batería están marcadas con los símbolos positivo (+) y negativo (-), y además están indicadas en la tapa de la batería. Las terminales de los cables deben estar libres de corrosión y correctamente fijadas a los terminales. Si se realiza una carga rápida en la batería del vehículo (no recomendada), antes de conectar el cargador de baterías, desconecte ambos cables de la batería del vehículo. No realice una carga rápida de la batería para conseguir la energía de arranque.

Recarga

Para hacer una recarga, proceda como se indica a continuación:

1. Desconecte la terminal del polo negativo de la batería.
2. Conecte los polos de la batería a los cables del aparato para recarga, respetando las polaridades.



3. Encienda el aparato para recarga.
4. Después de la recarga, apague el dispositivo antes de desconectar la batería.
5. Conecte el terminal al polo negativo de la batería.

SERVICIO DEL DISTRIBUIDOR AUTORIZADO

Su distribuidor autorizado cuenta con personal de servicio capacitado, herramientas especiales y equipo para realizar con pericia todas las operaciones de servicio.

NOTA: Alterar intencionalmente los sistemas de control de emisiones es motivo de sanciones civiles que podrían aplicarse en su contra.

¡ADVERTENCIA!

Usted puede sufrir lesiones severas si trabaja cerca de un vehículo de motor. Sólo realice trabajos de servicio que usted conozca y con el equipo adecuado. Si tiene alguna duda respecto a su propia capacidad para realizar un trabajo de servicio, lleve su vehículo con un mecánico competente.

Aceite del motor

Control del nivel de aceite del motor

¡PRECAUCIÓN!

Una cantidad excesiva o insuficiente de aceite en el interior del bloque es extremadamente dañina para el motor. Preste especial atención a siempre mantener el aceite a un nivel adecuado.

Para asegurar la buena lubricación del motor, es imprescindible mantener el aceite en el nivel prescrito (véase la sección "Compartimiento del motor" en este capítulo).

Compruebe el nivel del aceite a intervalos regulares, en cada suministro de combustible, por ejemplo.

Verifique que el nivel de aceite que se muestra en la varilla de control esté siempre entre los límites mínimo y máximo.

Cambio del aceite del motor

Consulte el "Plan de mantenimiento programado" en su Póliza de Garantía para saber los intervalos de mantenimiento correctos.

Elección del tipo de aceite del motor

Para asegurar un rendimiento óptimo y la máxima protección en cualquier condición de funcionamiento, se recomienda utilizar solamente aceites de motor certificados ACEA (vea la sección "Fluidos y lubricantes originales" en el capítulo "Datos técnicos").



Descarte del aceite usado del motor y filtros

Para descarte del aceite del motor y de los respectivos filtros, consulte el órgano competente para conocer las normas locales.

NOTA: Aceite usado y filtros que se desechan de manera incorrecta pueden causar graves daños al medio ambiente.

Filtro de aceite del motor

Cambio del filtro de aceite del motor

El filtro de aceite del motor debe cambiarse cada vez que se cambia el aceite del motor.

Siga los intervalos de mantenimiento que se prevén en el “Plan de mantenimiento programado” de su Póliza de Garantía y de acuerdo con el tipo de uso del vehículo.

Para el cambio, utilice refacciones genuinas y diseñadas específicamente para este vehículo.

Filtro de aire

¡ADVERTENCIA!

El sistema de admisión del aire (filtro de aire, tubos, etc.) puede llevar a cabo una función de protección en caso de retornos de llama del motor. **NO DESMONTE** este sistema salvo para poder realizar intervenciones de reparación o mantenimiento. Antes de poner en marcha el motor, asegúrese que el sistema no esté desmontado. El incumplimiento de esta advertencia puede ocasionar lesiones graves.

Cambio del filtro de aire

Para el cambio, utilizar una pieza original y diseñada específicamente para este vehículo.

Seguir los intervalos de mantenimiento que se prevén en el “Plan de mantenimiento programado” y de acuerdo con el tipo de uso del vehículo.

Filtro de combustible

Para el cambio, utilizar una refacción original y diseñada específicamente para este vehículo.

Seguir los intervalos de mantenimiento que se prevén en el “Plan de mantenimiento programado” de su Póliza de Garantía y de acuerdo con el tipo de uso del vehículo.

Lubricación de las partes móviles de la carrocería

Asegúrese que las cerraduras y los puntos de articulación de la carrocería, incluyendo elementos como guías de los asientos, bisagras de las puertas (y los respectivos pivotes), puertas y cofre del motor se lubriquen periódicamente con grasa de base de litio para que su funcionamiento sea correcto y silencioso y para protegerlas contra la oxidación y desgaste.



Limpie las piezas para eliminar cualquier rastro de polvo y suciedad. Después de la lubricación, quite el exceso de aceite o grasa. Para asegurar el correcto funcionamiento del cofre del motor, preste especial atención también a sus dispositivos de cierre. Durante las operaciones en el compartimiento del motor (con el motor frío), no olvide revisar, limpiar y lubricar sus dispositivos de cierre, de seguridad.

Lubrique los tambores de las cerraduras exteriores dos veces al año. Aplique una pequeña cantidad de lubricante de alta calidad directamente en tambor de la cerradura. Si es necesario, acuda a su Distribuidor Autorizado.

Sistema de escape

¡ADVERTENCIA!

- Las emisiones del escape son muy peligrosas y pueden resultar mortales. Los gases de escape contienen monóxido de carbono, un gas incoloro e inodoro que, si se inhala, puede ocasionar desmayos o envenenamientos.
- El sistema de escape puede llegar a elevadas temperaturas y puede provocar un incendio si el vehículo se estaciona sobre material inflamable. Hierba u hojas secas, en general, pueden incendiarse si entran en contacto con el sistema de escape del vehículo. Evite estacionar su vehículo o utilizarlo donde el sistema de escape pueda entrar en contacto con materiales inflamables.

¡PRECAUCIÓN!

- Los vehículos equipados con convertidor catalítico deben abastecerse únicamente con gasolina sin plomo. Una gasolina que contiene plomo puede dañar irreparablemente el catalizador y causar daños en la función de reducción de las emisiones contaminantes, comprometer el funcionamiento del motor, y dañarlo de manera irreparable.
- Si el motor no funciona correctamente, particularmente en el caso de ignición irregular o de una caída en el rendimiento, diríjase a su Distribuidor Autorizado. El funcionamiento prolongado del motor de manera irregular puede causar el sobrecalentamiento del catalizador y, en consecuencia, un posible daño en el motor y el vehículo en general.

El mantenimiento adecuado del sistema de escape es la mejor protección contra infiltración de monóxido de carbono al interior del vehículo.

Si se ha detectado algún ruido anómalo en el escape, la presencia de humo en el interior del vehículo, o si la parte inferior de la carrocería o la parte trasera del vehículo ha sido dañada, realice una comprobación de todo el sistema de escape y las áreas cercanas a la carrocería con su Distribuidor Autorizado para identificar los componentes que puedan estar rotos, dañados, deteriorados o que se hayan desplazado de su correcta posición de montaje.

Fallas en las soldaduras o conexiones sueltas puede permitir la infiltración de gases de escape al interior del vehículo.



Asegúrese que se compruebe el sistema de escape siempre que el vehículo sea levantado en una estación de servicio/Distribuidor Autorizado. Cambie los componentes necesarios (para estas intervenciones, acuda a su Distribuidor Autorizado).

En condiciones normales de funcionamiento, el convertidor catalítico no requiere mantenimiento. Sin embargo, para garantizar su buen funcionamiento y evitar que sufra daños, es muy importante que el motor funcione correctamente.

A fin de reducir al mínimo el riesgo de daños al convertidor catalítico, realice lo siguiente:

- No apague el motor o desconecte el interruptor de ignición con una marcha engranada y el vehículo en movimiento.
- No intente encender el motor con maniobras de inercia.
- No insista en usar el vehículo si régimen de marcha lenta es muy irregular o si las condiciones de funcionamiento son visiblemente irregulares.

Sistema de enfriamiento

La salida del líquido de enfriamiento del motor o del vapor del sistema de enfriamiento puede causar graves quemaduras.

Si se nota que sale líquido o vapor desde el cofre del motor, no abrir el capó hasta que el radiador se haya enfriado.

¡ADVERTENCIA!

No intente quitar la tapa del radiador o del tanque de expansión cuando se encuentren calientes. ¡RIESGO DE QUEMADURAS!

Comprobación del líquido de enfriamiento del motor

El nivel del líquido se debe comprobar con el motor frío y no debe estar debajo de la marca MIN en el depósito. Si el nivel es insuficiente, agregue lentamente, a través de la boca de llenado del depósito, una mezcla con 50% de anticongelante y 50% de agua pura (consulte el apartado "Fluidos y lubricantes originales" en el capítulo "Datos técnicos").

Si hay suciedad en el interior del tanque del líquido de enfriamiento del motor, vacíelo, lávelo y vuelva a reabastecerlo: Para realizar esta operación, es necesario acudir a su Distribuidor Autorizado.

Revise la parte delantera del condensador/radiador para comprobar si hay rastros de insectos, hojas y otros residuos en él. Si está sucio, rocíe agua para limpiarlo (no limpie a presión).

Revise las mangueras del sistema de enfriamiento del motor para asegurarse que no estén dañadas y/o presenten grietas, laceraciones, cortes y bloqueos en las tuberías en el lado del tanque de expansión y del radiador.

Si se sospecha de la presencia de fugas en el sistema (cuando se necesite hacer suministros frecuentes, por ejemplo), lleve el vehículo a su Distribuidor Autorizado para que se revise el sistema.



Con el motor apagado y a la temperatura normal de operación, verifique el sellado del radiador del sistema de enfriamiento.

¡ADVERTENCIA!

- NO quite la tapa del depósito de expansión si el líquido de enfriamiento está hirviendo: ¡RIESGO DE QUEMADURAS!
- Antes de intentar retirar la tapa del tanque del líquido de enfriamiento del motor, espere que el sistema se enfríe.

Llenado/descarga/lavado del líquido de enfriamiento del motor

Si el líquido de enfriamiento del motor está sucio, lleve el vehículo a su Distribuidor Autorizado para las operaciones de limpieza y lavado.

Consulte el "Plan de mantenimiento programado" en su Póliza de Garantía para saber los intervalos de mantenimiento correctos.

NOTA: Para el llenado, utilice un líquido con las mismas características que se indican en "Fluidos y lubricantes originales" (ver el capítulo "Datos técnicos").

Tapa del radiador del sistema de enfriamiento del motor

La tapa debe quedar bien cerrada para evitar fugas de líquido de enfriamiento del motor.

Revise periódicamente la tapa y límpiela, quitando eventuales materias extrañas de su superficie exterior.

¡ADVERTENCIA!

- Nunca agregue líquido de enfriamiento cuando el motor está a temperatura de operación o sobrecalentado.
- No afloje o retire la tapa para intentar enfriar el motor sobrecalentado. El calor causa un notable aumento de la presión en el sistema de enfriamiento que podría provocarle lesiones graves.

¡PRECAUCIÓN!

Para evitar daños en el motor, sólo utilice la tapa prevista en el radiador del vehículo.

Descarte del líquido de enfriamiento del motor

El descarte del líquido de enfriamiento del motor está sujeto a regulaciones legales: consulte el órgano competente para conocer la norma en su localidad.

¡ADVERTENCIA!

- Para evitar que los niños o animales ingieran el líquido, no lo almacene en contenedores abiertos ni lo deseche en el suelo.
- En caso de ingestión, contacte un médico inmediatamente. Elimine inmediatamente cualquier rastro existente del líquido.



¡PRECAUCIÓN!

- Después de un corto recorrido detiene el vehículo se podría observar que sale vapor de la parte delantera del cofre del motor. Eso es absolutamente normal y se debe a una presencia de agua de lluvia, nieve o humedad en la superficie del radiador.
- Cuando el motor y el sistema estén fríos, no agregar líquido de enfriamiento más allá del nivel máximo indicado en el tanque en el motor.

Sistema de frenado

Para asegurar la eficacia del sistema de frenado, compruebe periódicamente los componentes: para esta operación, acuda a su Distribuidor Autorizado.

Consulte el "Plan de mantenimiento programado" en su Póliza de Garantía para saber los intervalos de mantenimiento correctos.

¡ADVERTENCIA!

- Manejar con el pie en el pedal del freno puede disminuir la eficacia del sistema, aumentando el riesgo de accidentes. Durante la conducción, no deje el pie en el pedal del freno y no frenar sin necesidad para evitar el sobrecalentamiento de los frenos: el desgaste excesivo de las pastillas puede dañar el sistema de frenado.
- Para el llenado, utilice un líquido con las mismas características que se indican en "Fluidos y lubricantes originales" (vea el capítulo "Datos técnicos").
- Utilice sólo líquidos de frenos nuevos o que estén en un envase perfectamente sellado. Un líquido de frenos que esté en un envase abierto absorbe la humedad, que puede llevar a una ebullición del líquido durante frenados bruscos y prolongados, provocando una falla inesperada en los frenos y posibles accidentes.
- Siempre mantenga la tapa del depósito del líquido de frenos (en el motor) bien cerrada.
- Si hay una cantidad excesiva de líquido de frenos dentro del depósito, puede causar una fuga, que en contacto con las partes calientes del motor, provocan un alto riesgo de incendio. El líquido de los frenos puede dañar también las superficies pintadas y las partes de plástico, preste mucha atención.

Evitar el contacto del líquido de los frenos líquidos a base de petróleo. Los revestimientos de sellado pueden dañarse y deshabilitar la correcta operación de los frenos.

Caja de cambios manual

Para el llenado de la caja de cambios, utilice solamente un aceite con las mismas características que se indican en "Fluidos y lubricantes originales" (consulte el capítulo "Datos técnicos").



Frecuencia de los cambios de líquido

En condiciones normales de operación del vehículo, no es necesario sustituir el aceite del cambio (consultar el plan de mantenimiento programado descrito en su Póliza de Garantía), a no ser que el lubricante entre en contacto con agua. En ese caso, para la operación de cambio del aceite, acuda a su Distribuidor Autorizado.

LEVANTAMIENTO DEL VEHÍCULO

Puntos de levantamiento

Si es necesario levantar el vehículo, acuda a su Distribuidor Autorizado, que está equipado con elevadores de brazos o elevadores de taller.

Los puntos de levantamiento del vehículo se indican por los símbolos ▼.

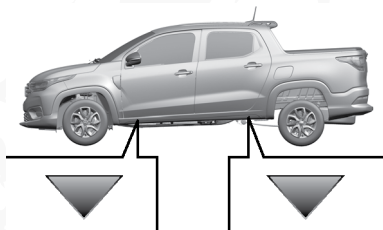

RUEDAS (RINES) Y NEUMÁTICOS

Información sobre la seguridad

Antes de viajes largos y siempre cada cuatro semanas, compruebe la presión de los neumáticos, incluyendo de la rueda de repuesto. La verificación de presiones se debe realizar con los neumáticos fríos.

Con el uso de un vehículo, es normal que la presión aumente debido al calentamiento de los neumáticos. Para conocer la correcta presión de inflado de los neumáticos, consulte la sección "Ruedas y neumáticos" en el capítulo "Datos técnicos".

Una presión incorrecta provoca un consumo anormal de los neumáticos:

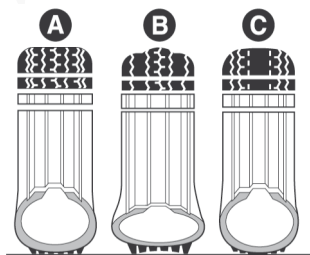

A — presión normal: La banda de rodadura se desgasta de manera uniforme.

B — presión insuficiente: La banda de rodamiento se desgasta principalmente en los bordes.

C — sobre-presión: La banda de rodamiento se desgasta principalmente en el centro.

¡ADVERTENCIA!

- Para versiones equipadas con el sistema de monitoreo de la presión de los neumáticos iTPMS (Indirect Tyre Pressure Monitoring System), observe los mensajes e información disponibles en la pantalla y encendido de las luces de aviso(testigos) relacionadas. El sistema detecta e informa al conductor sobre posibles diferencias de presión en los neumáticos. Esté atento a los mensajes e información en caso de necesitar efectuar la puesta a cero del sistema.
- Tras el control y llenado de los neumáticos, se debe realizar la puesta a cero del sistema a través de la pantalla del módulo de instrumentos. De lo contrario, la información provistas por el sistema no será precisa.
- Consulte la información específica sobre el sistema iTPMS en el capítulo "Seguridad".

NOTA: Los neumáticos se deben reemplazar cuando el grosor de la banda de rodamiento alcance el indicador de desgaste (TWI) marcado en el neumático por el fabricante (si así está equipado).

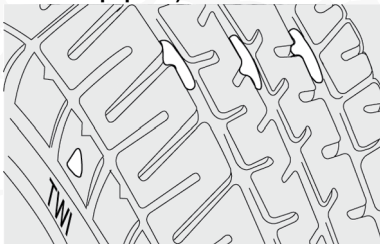

Información general

¡ADVERTENCIA!

- El comportamiento del vehículo en carretera depende de la correcta presión de inflado. Consulte los valores de la presión en el capítulo "Datos Técnicos".
- Una presión demasiado baja causa el sobrecalentamiento del neumático con la posibilidad de graves daños al mismo. Utilice los valores de presión indicados en el capítulo "Datos técnicos".
- Si está equipado con neumáticos "unidireccionales" no efectúe la rotación de los neumáticos en forma de "cruz", moviéndolos desde el lado derecho del vehículo hacia la izquierda y viceversa. En presencia de este tipo de neumáticos, sólo es posible mover las ruedas del eje delantero hacia eje trasero y viceversa, manteniéndolas en el mismo lado del vehículo.
- No realizar nunca retoques de pintura en las llantas o cualquier otro tipo de intervención en las mismas.
- Observe siempre las recomendaciones de este manual.



Para evitar daños a los neumáticos, siga las siguientes precauciones:

- Evite frenadas repentinas y arranques bruscos, choques violentos contra el borde de aceras, banquetas, agujeros, obstáculos y largos viajes por caminos accidentados.
- Verifique periódicamente si los neumáticos presentan cortes en los lados, burbujas o si la banda de rodamiento está desgastándose de forma irregular.
- Evite viajar con el vehículo sobrecargado. Si el neumático se poncha, pare inmediatamente y reemplácelo a la brevedad.
- Asegúrese de la rotación de los neumáticos según el periodo establecido en su Póliza de garantía, manteniéndolos en el mismo lado del vehículo (si los neumáticos son del tipo unidireccional). Los neumáticos unidireccionales se reconocen por las flechas en el flanco del neumático, que indican la dirección del rodamiento ideal y que se debe respetar. De esta forma, los neumáticos mantendrán sus características en términos de agarre, ruido, resistencia al desgaste y drenaje en superficies mojadas.
- Los neumáticos viejos, aún los poco utilizados, tendrán la presencia de grietas en la goma de la banda de rodamiento y en los flancos del neumático, una clara indicación de su envejecimiento. Si los neumáticos se han colocado hace más de 6 años, se deben revisar por personal especializado. Verifique también con especial cuidado la rueda de repuesto.
- En caso de reemplazo, coloque siempre neumáticos completamente nuevos, evitando aquellos procedencia dudosa.
- Cuando se reemplaza un neumático, se aconseja reemplazar también la válvula de llenado.

Ruedas y neumáticos

Para saber el tipo de ruedas y neumáticos que viene con en el vehículo, consulte la sección "Ruedas y neumáticos" en el capítulo "Datos técnicos".

Conjunto rueda y neumático de repuesto

En las versiones con rueda de repuesto de dimensión menor que las ruedas de uso normal, en la rueda de repuesto encuentra aplicado un adhesivo con los principales avisos sobre su uso y respectivas limitaciones.

No quite el adhesivo, ni lo cubra y nunca instale embellecedores de rueda.

NOTA: En caso de duda respecto al neumático de repuesto presente en su vehículo, consulte la etiqueta adhesiva (si así está equipavo) aplicada en la rueda de repuesto en las versiones de dimensión menor que las ruedas de uso normal. En esta se especifica la velocidad máxima permitida. Conduzca el vehículo con prudencia.

¡ADVERTENCIA!

- El conjunto rueda/neumático de repuesto se destina exclusivamente a un uso temporal, sólo en caso de emergencias. El uso de el conjunto debe reducirse al mínimo indispensable.



¡ADVERTENCIA!

- Las características de conducción del vehículo, con la rueda de repuesto instalada, se alteran. Por lo tanto, se debe evitar aceleraciones y frenadas violentas, cambios de dirección bruscos y curvas a alta velocidad. La durabilidad promedio de la rueda de repuesto es de 3000 km. Cuando haya alcanzado los 3000 km, el neumático debe ser sustituido por el original con las mismas características del neumático previsto para el vehículo.
- NO se permite utilizar simultáneamente dos o más ruedas de repuesto. Respete siempre las recomendaciones de este manual.
- No lubrique las roscas de los tornillos antes de montar los neumáticos, pues estos podrán soltarse espontáneamente durante el uso del vehículo. Bajo ninguna circunstancia los tornillos deben ser lubricados.
- Tornillos con impurezas deben ser limpiados antes de la utilización en el vehículo. En caso de corrosión o roscado difícil, los tornillos deben ser sustituidos.
- No cumplir las restricciones de uso de la rueda de repuesto puede provocar accidentes con riesgo de graves lesiones o la muerte. Siga siempre las recomendaciones de este manual.

NOTA: Verifique regularmente la presión de los neumáticos instalados y del neumático de repuesto, respetando los valores indicados en este manual, en el capítulo "Datos técnicos".

En caso de la eventual pérdida de presión del conjunto rueda/neumático de repuesto, realice el llenado del neumático de repuesto hasta alcanzar la presión prescrita en este manual, en el capítulo "Datos técnicos".

El conjunto rueda/neumático de repuesto debe estar siempre ajustado a la presión indicada, para que, en caso de emergencia, esté listo para ser utilizado de manera segura y adecuada.

El vehículo puede estar equipado con sistema de monitoreo de la presión de los neumáticos iTPMS (Indirect Tyre Pressure Monitoring System) el cual es capaz de señalar al conductor una eventual presión insuficiente en los neumáticos con base presión en frío indicada en este manual, en el capítulo "Datos técnicos".

Las modalidades de funcionamiento del sistema, indicaciones, restricciones y advertencias de seguridad se encuentran descritos en este manual, en el capítulo "Arranque y operación".

Recomendaciones sobre la rotación de los neumáticos**¡PRECAUCIÓN!**

Los métodos de rotación indicados NO deben adoptarse en caso de utilizar neumáticos de tipo "unidireccional". Con este tipo de neumáticos, solo pueden moverse las ruedas del eje delantero al trasero y viceversa, manteniéndolas en el mismo lado del vehículo. Para más información, consultar las advertencias descritas en el apartado anterior, "Información general".



Los neumáticos delanteros y traseros se ven sometidos a cargas y esfuerzos diferentes debidos a giros, maniobras y frenadas. Por esta razón, se desgastan de forma desigual. Para evitar esto, es posible rotar los neumáticos en el momento oportuno. Con rotación de los neumáticos se entiende mover las ruedas a posiciones diferentes, con respecto a su posición en el vehículo. Por lo tanto, cada rueda se sitúa en un eje diferente y, donde sea posible, en el lado opuesto del vehículo.

La rotación de los neumáticos contribuye a que se mantengan inalteradas las capacidades de adherencia y de tracción en caminos mojados o con lodo, permitiendo un óptimo manejo del vehículo.

En caso de desgaste anormal de los neumáticos, identifique la causa y corríjala en cuanto sea posible, acudiendo a su Distribuidor Autorizado.

¡ADVERTENCIA!

El correcto funcionamiento del vehículo depende de los neumáticos, que deben ser todos de las mismas dimensiones, del mismo tipo y circunferencia. El uso de neumáticos de dimensiones diferentes puede dañar el vehículo. Es necesario cumplir con la rotación de los neumáticos para obtener un desgaste equilibrado de éstos.

El método de rotación recomendado para la tracción delantera es “cruzado hacia el frente”, como se indica en la figura a continuación (la flecha indica el sentido de marcha del vehículo).

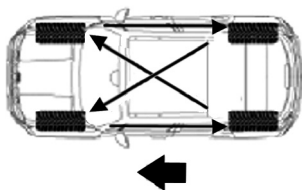

Tras el procedimiento de rotación de los neumáticos, se debe hacer la puesta a cero (reset) del sistema iTMS para una correcta indicación de alertas.

INACTIVIDAD PROLONGADA DEL VEHÍCULO

Precauciones

Si el vehículo permanecerá inmóvil durante más de un mes, tomar las siguientes precauciones:

- Estacione el vehículo en un lugar cubierto, seco y si posible, ventilado. Deje las ventanas ligeramente abiertas en medida de lo posible.
- Verifique que el freno de estacionamiento no quede acoplado.
- Desconectar la terminal negativa de la batería y compruebe su carga. Durante el almacenamiento, este control debe repetirse al menos cada tres meses.
- Si la batería no se desconecta del sistema eléctrico, realice el control de su carga al menos cada treinta días.



- Limpie y proteja las partes de metal brillantes con productos específicos disponibles con su Distribuidor Autorizado.
- Para proteger los limpiadores, esparcir talco en las plumas de goma del parabrisas y déjelas alzadas del mismo.
- Tape el vehículo con una funda perforada o con ventilación, preste especial atención de no dañar las superficies pintada cuando se arrastre el polvo acumulado en ella. No utilice fundas que no permitan la evaporación de la humedad presente en la superficie del vehículo.
- Infle los neumáticos a una presión de 7.25 psi (0,5 bar) por encima de lo que se recomienda y realice un control periódico de la misma.
- No vacíe el sistema refrigerante del motor.
- Siempre que el vehículo quede inactivo por dos o más semanas, arrancar el motor, déjelo funcionar en marcha lenta y encienda el sistema de aire acondicionado por al menos 5 minutos, ajustándolo para aire exterior (no recirculación) y con la velocidad máxima del ventilador. Esta operación asegura una lubricación adecuada en el sistema, reduciendo así al mínimo la posibilidad de daños al compresor cuando el sistema se vuelva a encender.

NOTA: Antes de cortar la corriente eléctrica de la batería, espere al menos un minuto a partir de colocar el interruptor de ignición en la posición STOP y del cierre de la puerta en el lado del conductor. Cuando la corriente eléctrica de la batería se vuelva a establecer, asegúrese que el interruptor de ignición está en la posición STOP y que la puerta del lado del conductor está cerrada.

CARROCERÍA

Protección contra factores atmosféricos

El vehículo cuenta con las mejores soluciones para proteger eficientemente la carrocería contra la corrosión. Las principales son:

- Productos y sistemas de pintura que ofrecen al vehículo, resistencia a la corrosión y la abrasión.
- Uso de chapas galvanizadas (o con tratamiento previo), con gran resistencia a la corrosión.
- Tratamiento por aspersión con materiales plásticos para proteger los puntos más expuestos: dentro de los arcos de ruedas, bordes, etc.
- Uso de cajas "abiertas", para evitar la condensación y acumulación de agua, que puede promover la formación de oxidación en el interior.
- Uso de películas especiales con protección antiabrasión en los puntos más expuestos (salpicaderas, defensas, puertas, etc.).

Garantía de exterior del vehículo y parte inferior de la carrocería (si así aplica)

Los elementos originales o estructura de la carrocería del vehículo se garantiza contra perforación o corrosión según lo previsto para su región. Para conocer los términos generales de esta garantía, consulte la Póliza de Garantía.



Conservación de la carrocería

Pintura

¡ADVERTENCIA!

Los detergentes contaminan el agua. El vehículo se debe lavar en zonas preparadas para recoger y depurar los líquidos utilizados durante el lavado.

¡PRECAUCIÓN!

Con el fin de mantener intactas las características estéticas de la pintura se recomienda no utilizar productos abrasivos ni abrillantadores para limpiar el vehículo. Siempre siga las recomendaciones de este manual.

En caso de abrasión o rayones profundos se aconseja hacer los retoques necesarios lo más rápido posible para evitar la formación de oxidación.

El mantenimiento de la pintura consiste en el lavado, cuya frecuencia depende de las condiciones y del ambiente en que se use el vehículo. En regiones de alta contaminación del aire, por ejemplo, se recomienda lavar el vehículo más a menudo.

Algunas partes del vehículo pueden contar con acabado opaco que, para preservarse como tal, requieren de especial atención. Consultar las precauciones a continuación.

¡PRECAUCIÓN!

- En las estaciones de lavado se recomienda evitar el lavado con rodillos y/o escobillas. Lave el vehículo exclusivamente a mano utilizando productos/jabones con PH neutro, séquelo con un paño suave y húmedo.
- No utilizar productos abrasivos y/o abrillantadores para limpiar el vehículo. Lavar inmediatamente y con minuciosidad los excrementos de los pájaros, ya que su acidez ataca la pintura.
- Evite (en medida de lo posible) estacionar el vehículo debajo de árboles, quitar inmediatamente las sustancias y resinas de origen vegetal ya que, una vez secas, podrían necesitar para su eliminación el uso de productos abrasivos y/o abrillantadores, que no son recomendables ya que podrían alterar el acabado de la pintura.
- Para la limpieza del parabrisas y de las ventanas no utilice líquido lavacristales puro, es necesario diluirlo como mínimo al 50% con agua. Únicamente utilizar el líquido lavacristales puro cuando sea estrictamente necesario debido a las condiciones de temperatura exterior.

Para un lavado correcto del vehículo, siga estas indicaciones:

- Si lava su vehículo en un centro de lavado automatizado, quite la antena del techo.
- Si se usan vaporizadores o limpiadores de alta presión para el lavado, mantenga el chorro de agua a una distancia mínima de 40 cm de la carrocería para evitar daños. El agua que quede acumulada, puede, en el largo plazo, dañar al vehículo.



- Es preferible enjuagar la carrocería con un chorro de agua de baja presión.
- Pase una esponja con una solución de jabón suave en la carrocería y enjuáguela a menudo.
- Enjuague con abundante agua y secar con aire o un paño suave.

Durante el secado, tenga cuidado especialmente de las partes menos visibles (arcos de las puertas, cofre, contorno de los faros, etc.) donde el agua puede acumularse más fácilmente. No lave el vehículo después de haberlo dejado bajo el sol o cuando el cofre del motor está caliente, esto puede afectar el brillo de la pintura.

Las partes exteriores de plástico deben limpiarse usando el mismo procedimiento realizado para el lavado normal del vehículo.

¡PRECAUCIÓN!

- Evite estacionar el vehículo debajo de árboles. Las sustancias y resinas que expiden dan un aspecto opaco a la pintura y aumentan la posibilidad de corrosión.
- Los excrementos de pájaros deben ser limpiados inmediatamente y con cuidado ya que su acidez es particularmente agresiva a la pintura.

Vidrios

Use productos específicos y paños limpios para no rayar o modificar su transparencia.

Faros delanteros

Utilizar un paño suave y empapado en agua, y jabón para autos.

NOTA: En la limpieza de las partes de plástico transparentes de los faros, no utilice sustancias derivados del petróleo o cetonas (como acetona).

En caso de lavado con manguera, mantenga el chorro de agua a una distancia de al menos 20 cm de los faros.

NOTA: El lavado debe realizarse con el motor frío y el interruptor de ignición en la posición STOP. Después del lavado, asegúrese que las diferentes protecciones (como las tapas de goma y protecciones varias), no se quiten o se dañen.

Cofre del motor

NO SE RECOMIENDA la limpieza del compartimiento del motor utilizando lavadoras de alta presión. Los componentes del motor poseen protección contra la infiltración de agua, pero las presiones generadas por la lavadoras de este tipo pueden dañarlos.

El lavado del compartimiento del motor es procedimiento que debe evitarse. Sin embargo, cuando sea necesario lavarlo, observe las recomendaciones a continuación:

- El lavado debe efectuarse con el motor frío y el interruptor de ignición en la posición STOP.



- No utilice sustancias cáusticas, productos ácidos o derivados de petróleo.
- Evite chorros de agua directamente sobre los componentes eléctricos/electrónicos y sus cableados.
- Proteja con plástico el alternador, el módulo de la ignición / inyección electrónica, la batería, la bobina y el módulo del sistema ABS.
- Proteja también con plástico el depósito del líquido de frenos, para evitar su contaminación.

Después del lavado, asegúrese de que las distintas protecciones (por ejemplo, tapones de goma, empaques, cubiertas y demás), no están retiradas o dañadas.

Después del lavado, no rocíe ningún tipo de fluido (por ejemplo, diésel, queroseno, etc.) sobre el motor y los componentes, podría dañarlos, causando, incluso, la acumulación de polvo.

INTERIOR DEL VEHÍCULO

Generalidades

¡ADVERTENCIA!

- Nunca utilice productos inflamables, como derivados de petróleo o gasolina rectificada, para limpiar las partes interiores del vehículo. Las cargas electroestáticas que se generan por rozamiento/fricción durante la operación de limpieza podrían provocar un incendio.
- No guarde aerosoles al interior del vehículo: ¡Peligro de explosión! Los aerosoles no deben exponerse a temperaturas superiores a 50° C. En el interior de un vehículo expuesto al sol, la temperatura puede superar por mucho dicho valor.
- No debe haber ningún tipo de obstáculo debajo de los pedales. Comprobar que posibles alfombras estén bien extendidas y no interfieran con los pedales.

Revise periódicamente el estado de limpieza de los interiores y por debajo de las alfombras, una vez que la suciedad puede causar la oxidación de la lámina al interior.

Alfombras en el piso del vehículo

Cerciorarse de que nada (alfombras, tapetes, etc.) impida el movimiento y el recorrido de los pedales del vehículo.



¡ADVERTENCIA!

- Cerciorarse de que las alfombras estén siempre estiradas y bien posicionadas. Observe la correcta ubicación de cada unidad y su respectivo posicionamiento. Algunas versiones disponen de elementos de fijación, indicados por las flechas **A**, para auxiliaren la sujeción de la alfombra al piso.
- La disposición indebida o el uso de una alfombra no homologada para su vehículo puede significar un obstáculo al accionamiento de los pedales. Utilice, exclusivamente, alfombras originales y/o homologadas por FCA, evitando materiales no autorizados.

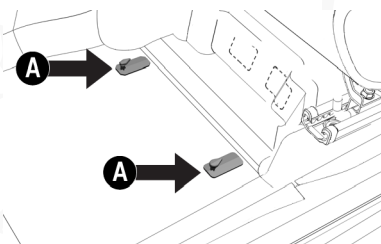
**¡ADVERTENCIA!**

Para la seguridad del conductor, la alfombra debe fijarse en los elementos de fijación indicados por las flechas **A**.

Verifique periódicamente el estado de limpieza de los interiores, por debajo de las alfombras, que podría provocar la oxidación de la lámina. Para la seguridad en la conducción, utilice solamente alfombras originales RAM.

Asientos y partes de tela

Quite el polvo con un cepillo suave o una aspiradora. Para limpiar mejor los revestimientos de terciopelo, se aconseja humedecer el cepillo. Talle los asientos con una esponja humedecida en una solución de agua y jabón neutro.

Asientos de cuero (si así está equipado)

Eliminar la suciedad seca con una tela o un paño húmedo, sin ejercer demasiada presión.

Quite las manchas de líquido o grasa con un paño absorbente, sin fregar. Luego, pasar una tela o paño suave humedecido con agua y jabón neutro.

NOTA: No utilice alcohol o productos derivados de petróleo.



Partes de plástico y recubiertas

¡PRECAUCIÓN!

No utilizar alcohol, bencina ni sus derivados para limpiar la pantalla transparente del módulo de instrumentos y del tablero. Riesgo de daños a los materiales.

Realice la limpieza de los plásticos interiores con un paño de microfibra, si posible humedecido en una solución de agua y jabón neutro no abrasivo.

Para extraer el polvo, utilice un paño de microfibra humedecido con agua. No se aconseja usar pañuelo o toallas de papel que puedan dejar residuos.

Partes revestidas de cuero (si así está equipado)

Para limpiar estos elementos utilice sólo agua y jabón neutro. Nunca utilice alcohol o productos a base de alcohol.



DATOS TÉCNICOS

CONTENIDO

■ DATOS DE IDENTIFICACIÓN	237
• Etiquetas del vehículo	237
■ MOTOR	237
■ ALIMENTACIÓN	238
■ TRANSMISIÓN	238
■ FRENOS	239
■ SUSPENSIONES	239
■ DIRECCIÓN	241
■ RUEDAS (RINES) Y NEUMÁTICOS (LLANTAS)	241
• Lectura correcta del neumático	242
• Lectura correcta de la rueda	242
• Especificaciones de ruedas (rines) y neumáticos (llantas)	243
• Presión de los neumáticos (llantas)	245
■ DIMENSIONES	245
■ VOLUMEN DEL COMPARTIMIENTO DE CARGAS	247
■ ALTURA MÍNIMA DESDE EL SUELO/ÁNGULOS	
CARACTERÍSTICOS	248
■ PESOS Y CARGAS	250
■ APROVISIONAMIENTOS	251
• Notas sobre el uso de los productos	252
• Consumo de aceite del motor	253
■ FLUIDOS Y LUBRICANTES ORIGINALES	253
■ VELOCIDAD MÁXIMA	254
■ EQUIPOS Y SISTEMAS DE RADIOCOMUNICACIÓN:	
HOMOLOGACIONES LEGALES	255
• Homologaciones - México	255
• Códigos radiocomunicación	255



DATOS DE IDENTIFICACIÓN

La tabla indica la ubicación de las etiquetas y grabados de identificación en el vehículo (si así aplica a su mercado).

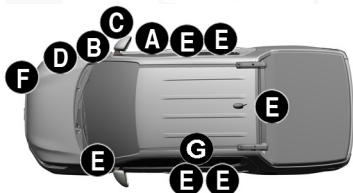

Etiquetas del vehículo

Indicador	Ubicación
A	Número de chasis: Grabado en la plataforma del habitáculo delante del asiento delantero derecho.
B	Año de fabricación: Grabado en etiqueta sobre la columna de fijación de la puerta delantera derecha.
C	VIN: Grabado en etiqueta sobre la columna de fijación de la puerta delantera derecha.
D	VIN: Grabado en etiqueta sobre la salpicadera delantera derecha.
E	VIN: Grabado en el parabrisas, en el vidrio trasero y en los vidrios de las puertas.
F	Tipo y número del motor: Motor Fire: Grabado en el monobloque del motor, a la izquierda del colector de escape. Motor Firefly: Grabado en el monobloque del motor, a la derecha del colector de escape y cerca de la caja de cambios.
G	Capacidad de carga y peso bruto: Etiqueta en la parte trasera de la puerta delantera izquierda.

NOTA: No todos los elementos mencionados están presentes en todas las versiones/mercados.

MOTOR

Datos generales

	1.3L 8V	1.4L 8V
Ciclo	OTTO	OTTO
Número de cilindros	4	4
Válvulas por cilindro	2	2



	1.3L 8V	1.4L 8V
Diámetro y carrera de los pistones (mm)	70.0 x 86.5	72 x 84.0
Cilindrada total (cm ³)	1.332	1.368
Relación de compresión	11.1 : 1	12.35 : 1
Potencia máxima (CEE) (kW/cV)	72.8 / 99.0	62.6 / 85.0
Régimen correspondiente (rpm)	6,000	5,750
Par máximo (CEE) (kgfm/nm)	13.0 / 128.0	12.4 / 121.6
Régimen correspondiente (rpm)	4,000	3,500
Régimen de ralentí (rpm)	750 (A/C apagado) 820 (A/C encendido)	800 (A/C apagado) 900 (A/C encendido)
Porcentaje de CO en ralentí	< 0.2%	< 0.2%

ALIMENTACIÓN

Datos generales

Versión	Alimentación
1.3L 8V 1.4L 8V	Inyección electrónica tipo multipunto, secuencial indirecta

TRANSMISIÓN

Transmisión manual

Versión	Caja de cambios	Tracción
Todas las versiones	Mecánica con cinco marchas adelante y marcha atrás	Delantera



FRENOS

Especificaciones

Versión	Frenos delanteros	Frenos traseros	Freno de estacionamiento
1.3L 8V	Disco ventilado, con pinza flotante y un cilindro de comando para cada rueda	Tambor, con zapatas de centrado automático y regulación automática del juego y desgaste.	Dirigido por palanca a mano que actúa mecánicamente en las zapatas de los frenos traseros, con compensación de desgaste.
1.4L 8V			

SUSPENSIONES

Especificaciones

Versión	Delantera	Trasera
1.3L 8V	Sistema McPherson con ruedas independientes, brazos oscilantes inferiores transversales con barra estabilizadora. Amortiguadores hidráulicos y telescópico de doble efecto.	Eje rígido con amortiguadores hidráulicos de doble efecto y muelle de ballesta parabólica longitudinal.
1.4L 8V		

Ruedas delanteras

Versión (*)	Camber (Comba)	Cáster (Avance)	Convergencia (**)
RAM 700 SLT 1.3L Cabina Simple	-0°20' ± 0°35'	2°16' ± 0°39'	-1.00 mm ± 1.00 mm
RAM 700 SLT 1.3L Doble Cabina	-0°18' ± 0°35'	2°20' ± 0°39'	-1.00 mm ± 1.00 mm
RAM 700 SLT 1.4L Cabina Simple (Neumáticos 185/60 R15)	-0°20' ± 0°35'	2°19' ± 0°39'	-1.00 mm ± 1.00 mm
RAM 700 SLT 1.4L Cabina Simple (Neumáticos 195/65 R15)	-0°22' ± 0°35'	2°18' ± 0°39'	-1.00 mm ± 1.00 mm
RAM 700 SLT 1.4L Doble Cabina (Neumáticos 185/60 R15)	-0°18' ± 0°35'	2°21' ± 0°39'	-1.00 mm ± 1.00 mm



Versión (*)	Camber (Comba)	Cáster (Avance)	Convergencia (**)
RAM 700 SLT 1.4L Doble Cabina (Neumáticos 195/65 R15)	-0°18' ± 0°35'	2°21' ± 0°39'	-1.00 mm ± 1.00 mm
RAM 700 BIGHORN 1.3L Doble Cabina	-0°21' ± 0°35'	2°16' ± 0°39'	-1.00 mm ± 1.00 mm
RAM 700 BIGHORN 1.4L Doble Cabina (Neumáticos 185/60 R15)	-0°21' ± 0°35'	2°17' ± 0°39'	-1.00 mm ± 1.00 mm
RAM 700 BIGHORN 1.4L Doble Cabina (Neumáticos 195/65 R15)	-0°22' ± 0°35'	2°17' ± 0°39'	-1.00 mm ± 1.00 mm
RAM 700 LARAMIE 1.3 Doble Cabina (Neumáticos 185/60R15)	-0°18' ± 0°35'	2°22' ± 0°39'	-1.00 mm ± 1.00 mm
RAM 700 LARAMIE 1.3 Doble Cabina (Neumáticos 205/60 R15)	-0°18' ± 0°35'	2°23' ± 0°39'	-1.00 mm ± 1.00 mm
RAM 700 LARAMIE 1.3L Doble Cabina (Neumáticos 205/55 R16)	-0°18' ± 0°35'	2°23' ± 0°39'	-1.00 mm ± 1.00 mm

Ruedas traseras

Versión (*)	Camber (Comba)	Convergencia (**)
RAM 700 SLT 1.3L Cabina Simple	-1°01' ± 0°30'	2.60 mm ± 2.00 mm
RAM 700 SLT 1.3L Doble Cabina	-1°01' ± 0°30'	2.60 mm ± 2.00 mm
RAM 700 SLT 1.4L Cabina Simple	-1°01' ± 0°30'	2.60 mm ± 2.00 mm
RAM 700 SLT 1.4L Doble Cabina	-1°01' ± 0°30'	2.60 mm ± 2.00 mm



Versión (*)	Camber (Comba)	Convergencia (**)
RAM 700 BIGHORN 1.3L Doble Cabina	-1°01' ± 0°30'	2.60 mm ± 2.00 mm
RAM 700 BIGHORN 1.4L Doble Cabina	-1°01' ± 0°30'	2.60 mm ± 2.00 mm
RAM 700 LARAMIE 1.3L Doble Cabina (Neumáticos 185/60R15)	-1°01' ± 0°30'	2.60 mm ± 2.00 mm
RAM 700 LARAMIE 1.3L Doble Cabina (Neumáticos 205/60 R15)	-1°01' ± 0°30'	2.60 mm ± 2.00 mm
RAM 700 LARAMIE 1.3L Doble Cabina (Neumáticos 205/55 R16)	-1°01' ± 0°30'	2.60 mm ± 2.00 mm

(*) Valores de referencia para vehículos en orden de marcha.

(**) ATENCIÓN: los valores informados son para CONVERGENCIA TOTAL.

DIRECCIÓN

Especificaciones

Versión	Giros del volante	Diámetro mínimo de vuelta (m)	Tipo
RAM 700 SLT 1.3L	3.0	10.8	De piñon y cremallera, con dirección asistida hidráulica (si así está equipado) y, para algunas versiones, dirección asistida eléctricamente (si así está equipado)
RAM 700 SLT 1.4L	2.8	10.9	
RAM 700 BIGHORN 1.3L	3.0	10.8	
RAM 700 BIGHORN 1.4L	2.8	10.9	
RAM 700 LARAMIE 1.3L	3.0	10.8	

RUEDAS (RINES) Y NEUMÁTICOS (LLANTAS)

Las ruedas son de aleación de aluminio o en acero estampado y los neumáticos Tubeless (sin cámara) con carcasa radial.

NOTA: Con neumáticos Tubeless no utilizar cámaras de aire.



Lectura correcta del neumático

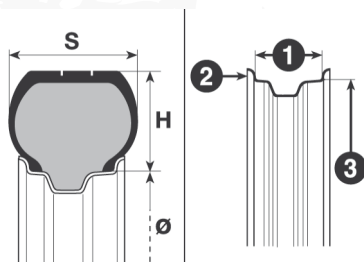

Ejemplo: 195/65 R15 91H

195 — Anchura nominal del neumático en mm (S)

65 — Relación altura/anchura en % (H/S)

R — Tipo de construcción - código de radial

15 — Diámetro de la rueda en pulgadas Ø

91 — Índice de capacidad de carga

H — Índice de velocidad máxima

Índice de velocidad máxima

T - Hasta 190 km/h

U - Hasta 200 km/h

H - Hasta 210 km/h

V - Hasta 240 km/h

W - Hasta 270 km/h

Índice de carga (capacidades)

Índice de carga	Carga máxima por neumático (kg)
82	475 kg
84	500 kg
88	560 kg
91	615 kg

Lectura correcta de la rueda

Ejemplo: 6J x 15 ET 40

6 — Anchura de la rueda en pulgadas (1).

J — Tipo del perfil de la galería (relieve lateral donde se apoya el talón de la llanta) (2).



15 — Diámetro de montaje en pulgadas (corresponde al diámetro del neumático que se va a montar) ($3 = \varnothing$).

ET 40 — Compensación de la rueda (distancia entre el apoyo del disco/rueda y la línea del centro de la rueda).

Especificaciones de ruedas (rines) y neumáticos (llantas)

Aplicación

Versión	Ruedas	Neumáticos	Rueda y neumático de repuesto (*)
RAM 700 SLT 1.3L	6,0J x 15 ET40 (chapa de acero)	185/60 R15 on road	Conjunto: 185/60 R15 on road
RAM 700 SLT 1.4L	6,0J x 15 ET40 (chapa de acero)	185/60 R15 on road o bien 195/65 R15 on road **	Conjunto: 185/60 R15 on road o bien 195/65 R15 on road **
RAM 700 BIG-HORN 1.3L	6,0J x 15 ET40 (aleación)	185/60 R15 on road	Conjunto: 185/60 R15 on road
RAM 700 BIG-HORN 1.4L	Serie: 6,0J x 15 ET40 (chapa de acero) Opcional: 6,0J x 15 ET40 (aleación)	185/60 R15 on road o bien 195/65 R15 on road **	Conjunto: 185/60 R15 on road o bien 195/65 R15 on road **
RAM 700 LA-RAMIE 1.3L	Serie: 6,0J x 15 ET40 (aleación) Opcional: 6,0J x 16 ET40 (aleación)	Serie: 185/60 R15 on road o bien 205/60 R15 ATR ** Opcional: 205/55 R16 on road **	Serie: Conjunto: 185/60 R15 on road o bien 205/60 R15 ATR ** Opcional: Conjunto 195/65 R165 on road **

(*) La rueda de repuesto es de chapa de acero.

(**) Según el mercado/país.

NOTA: En las versiones equipadas con rueda de repuesto menor que la de uso normal del vehículo, tener atención a todas las advertencias para el límite de velocidad de seguridad al utilizar la rueda de repuesto.



¡ADVERTENCIA!

- La rueda suministrada es específica para el vehículo. No la utilice en un vehículo de modelo distinto ni utilice ruedas de repuesto de otros modelos en este vehículo. Sólo se debe utilizar la rueda de repuesto en caso de emergencia. Para las versiones con rueda de repuesto menor que las de uso normal, su uso debe ser reducido al mínimo indispensable y no se debe superar la velocidad indicada en la misma rueda según el modelo/versión.
- En las versiones con rueda de repuesto menor que las ruedas de uso normal se encuentra aplicado un adhesivo con los principales avisos sobre el uso de la misma rueda y sus respectivas limitaciones. De ninguna manera debe quitar el adhesivo ni cubrirlo. No se debe colocar ningún embellecedor/tapón de rueda en la rueda de repuesto. La durabilidad promedio del neumático de repuesto es de 3.000 km. Cuando haya alcanzado esos 3000 km, el neumático debe ser sustituido por el original con las mismas características del neumático que está equipado en el vehículo.
- Con neumáticos Tubeless (sin cámara), no utilizan cámara de aire. Las ruedas de aleación son fijadas con tornillos específicos incompatibles con cualquier rueda de acero estampado, excepto con la rueda específica.
- Transitar con neumáticos descalibrados y/o calibrados a una presión inferior a la recomendada puede dañar las ruedas y los neumáticos mismos, dejándolos más vulnerables a baches e imperfecciones del camino.
- Respete siempre las recomendaciones de este manual.

NOTA: Utilice solamente neumáticos con las características y dimensiones descritas en este manual. Esto garantiza una correcta indicación de velocidad y distancia recorrida en el módulo de instrumentos.



Presión de los neumáticos (llantas)

La calibración de los neumáticos se debe hacer solamente con los neumáticos fríos.

Especificaciones

Versión	Media carga		Plena carga		Rueda de repuesto (*)
	Delantera	Trasera	Delantera	Trasera	
RAM 700 SLT 1.3L	32 psi (2.2 bar)	32 psi (2.2 bar)	35 psi (2.4 bar)	44 psi (3.1 bar)	32 psi (2.2 bar)
RAM 700 SLT 1.4L	32 psi (2.2 bar)	32 psi (2.2 bar)	32 psi (2.2 bar) 35 psi (2.4 bar) **	44 psi (3.1 bar)	32 psi (2.2 bar)
RAM 700 BIGHORN 1.3L	32 psi (2.2 bar)	32 psi (2.2 bar)	35 psi (2.4 bar)	44 psi (3.1 bar)	32 psi (2.2 bar)
RAM 700 BIGHORN 1.4L	32 psi (2.2 bar)	32 psi (2.2 bar)	32 psi (2.2 bar) 35 psi (2.4 bar) **	44 psi (3.1 bar)	32 psi (2.2 bar)
RAM 700 LARAMIE 1.3L	32 psi (2.2 bar)	32 psi (2.2 bar)	32 psi (2.2 bar) 35 psi (2.4 bar) **	44 psi (3.1 bar)	32 psi (2.2 bar)

(*) Tras el uso en emergencia de la rueda de repuesto, si es necesario, calibre nuevamente la rueda con el valor recomendado, consultando la tabla anterior.

(**) Vehículos equipados con neumáticos 185/60 R15.

Si es necesario levantar el vehículo, consulte "Levantamiento del vehículo", en el capítulo "Mantenimiento".

DIMENSIONES

Las dimensiones se expresan en mm y se refieren al vehículo equipado con neumáticos originales. Considere la altura cuando el vehículo está vacío. Según la dimensión de las ruedas es posible encontrar pequeñas variaciones en los valores indicados.



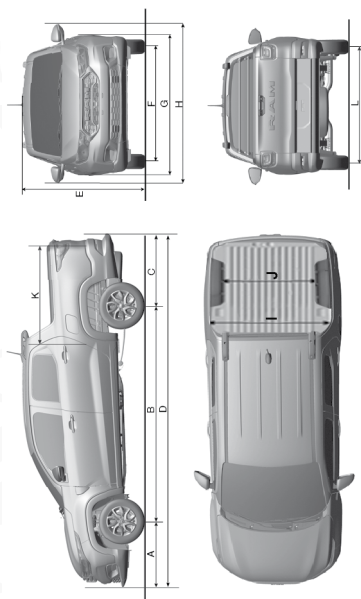

Dimensiones (en mm)

Dimensión	RAM 700 SLT 1.3L Cabina Sencilla	RAM 700 SLT 1.3L Doble Cabina	RAM 700 SLT 1.4L Cabina Sencilla	RAM 700 SLT 1.4L Doble Cabina	RAM 700 BIGHORN 1.3L Doble Cabina	RAM 700 BIGHORN 1.4L Doble Cabina	RAM 700 LARAMIE 1.3L Doble Cabina
A	820.0	820.0	820.0	820.0	820.0	820.0	826.0
B	2737.0	2737.0	2737.0	2737.0	2737.0	2737.0	2737.0
C	917.0	917.0	917.0	917.0	917.0	917.0	917.0
D	4474.0	4474.0	4474.0	4474.0	4474.0	4474.0	4480.0
E (*)	1595.0	1586.0	1593.0**	1585.0**	1585.0	1586.0**	1585.0**
F	1458.0	1457.0	1459.0	1457.0	1458.0	1457.0	1456.0
							1458.0**



Dimensión	RAM 700 SLT 1.3L Cabina Sencilla	RAM 700 SLT 1.3L Doble Cabina	RAM 700 SLT 1.4L Cabina Sencilla	RAM 700 SLT 1.4L Doble Cabina	RAM 700 BIGHORN 1.3L Doble Cabina	RAM 700 BIGHORN 1.4L Doble Cabina	RAM 700 LARAMIE 1.3L Doble Cabina
G	1732.0	1732.0	1732.0	1732.0	1732.0	1732.0	1732.0
H	1950.5	1950.5	1950.5	1950.5	1967.3	1967.3	1967.3
I	1363.0	1310.0	1363.0	1310.0	1310.0	1310.0	1310.0
J	1059.0	1059.0	1059.0	1059.0	1059.0	1059.0	1059.0
K	1646.0	1015.0	1646.0	1015.0	1015.0	1015.0	1015.0
L	1480.0	1480.0	1480.0	1480.0	1480.0	1480.0	1480.0

(*) Considerando barras de techo (para algunas versiones) y el vehículo vacío.

(**) Vehículos equipados con neumáticos (llantas) 185/60 R15.

VOLUMEN DEL COMPARTIMIENTO DE CARGAS

- Versiones cabina simple (CS): 1,354 litros
- Versiones doble cabina (DC): 844 litros

Superficie:

- Versiones cabina simple (CS): 2,06 m²
- Versiones doble cabina (DC): 1,31 m²



ALTURA MÍNIMA DESDE EL SUELO/ÁNGULOS CARACTERÍSTICOS

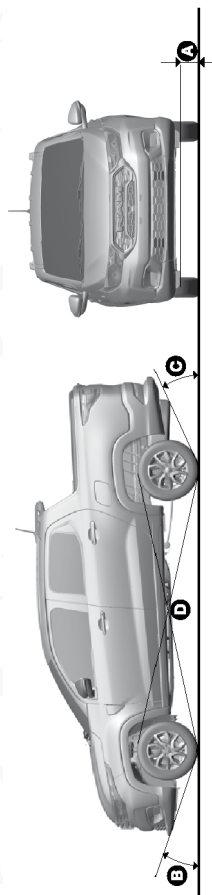

Altura libre entre los ejes desde el suelo (referencia A)

La altura se mide en el espacio libre inferior del vehículo, entre los ejes delantero y trasero. Este valor también determina los valores relacionados "Ángulo de ataque", "Ángulo de salida" y "Ángulo de rampa". Las dimensiones se expresan en mm y se refieren al vehículo equipado con los neumáticos originalmente equipados.

Distancia libre del suelo (cuando el vehículo está vacío)

Versión	mm
RAM 700 SLT 1.3L Cabina Simple	219
RAM 700 SLT 1.3L Doble Cabina	221
RAM 700 SLT 1.4L Cabina Simple	219*/232
RAM 700 SLT 1.4L Doble Cabina	221*/233
RAM 700 BIGHORN 1.3L Doble Cabina	218
RAM 700 BIGHORN 1.4L Doble Cabina	218*/233
RAM 700 LARAMIE 1.3L Doble Cabina	221*/232**/236***

*Neumáticos 185/60 R15/**Neumáticos 205/60 R15/***Neumáticos 205/55 R16

“Ángulo de ataque” (referencia B)

El ángulo de ataque se determina por la línea horizontal del suelo del camino y por la línea tangente que pasa entre la rueda delantera y el punto inferior más prominente del vehículo. Cuanto mayor sea el ángulo, menos probabilidades hay de una colisión con la carrocería o chasis durante una pendiente de subida acentuada o un obstáculo elevado.

“Ángulo de salida” (referencia C)

El ángulo de salida se determina por las mismas líneas del “Ángulo de ataque” pero tomando de referencia a la parte trasera del vehículo.

“Ángulo de rampa” (referencia D)

El valor del “Ángulo de rampa” se relaciona con la altura del vehículo desde el suelo y representa la capacidad del vehículo de pasar por una pendiente, más o menos acentuada, sin que el vehículo roce con sus partes inferiores más salientes (normalmente la parte inferior de la carrocería) y permanezca apoyado en el suelo con el chasis o con la carrocería, provocando la pérdida de adherencia de las ruedas. Si las ruedas no tienen contacto al suelo, no tendrá tracción suficiente para mover el vehículo.

Ángulos característicos

	Ángulo de ataque (ángulo de entrada, referencia B)	Ángulo de salida (referencia C)**	Ángulo de rampa
RAM 700 SLT 1.3L Cabina Sencilla	22.6°	26.2°	20.7°
RAM 700 SLT 1.3L Doble Cabina	22.8°	26.1°	20.7°
RAM 700 SLT 1.4L Cabina Sencilla	22.6° * / 23.5°	26.2° * / 26.5°	20.7° * / 22.3°
RAM 700 SLT 1.4L Doble Cabina	22.8° * / 23.7°	26.1° * / 26.5°	20.7° * / 22.3°



	Ángulo de ataque (ángulo de entrada, referencia B)	Ángulo de salida (referencia C)**	Ángulo de rampa
RAM 700 BIGHORN 1.3L Doble Cabina	22.4°	26.2°	20.6°
RAM 700 BIGHORN 1.4L Doble Cabina	22.4° * / 23.7°	26.2° * / 26.5°	20.6° * / 22.3°
RAM 700 LARAMIE 1.3L Doble Cabina	22.5° * / 23.2° ** / 23.5° ***	26.0° * / 25.7° ** / 25.8° ***	20.7° * / 21.7° ** / 21.9° ***

* Neumático 185/60 R15 / ** Neumático 205/60 R15 / *** Neumático 205/55 R15

PESOS Y CARGAS

Especificaciones

Peso (kg)	SLT 1.3L Cabina Sencilla	SLT 1.3L Doble Cabina	SLT 1.4L Cabina Sencilla	SLT 1.4L Doble Cabina	BIGHORN 1.3L Doble Cabina	BIGHORN 1.4L Doble Cabina	LARAMIE 1.3L Doble Cabina
Peso del vehículo (con líquidos, rueda de repuesto, herramientas y accesorios)	1077.0	1137.0	1078.0 * 1089.0	1146.0 * 1147.0	1157.0	1152.0 * 1158.0	1161.0 * 1178.0
Carga máxima por eje ***	862.0	862.0	862.0	862.0	862.0	862.0	862.0
• Eje delantero	1110.0	1110.0	1110.0	1110.0	1110.0	1110.0	1110.0
• Eje trasero							



Peso (kg)	SLT 1.3L Cabina Sencilla	SLT 1.3L Doble Cabina	SLT 1.4L Cabina Sencilla	SLT 1.4L Doble Cabina	BIGHORN 1.3L Doble Cabina	BIGHORN 1.4L Doble Cabina	LARAMIE 1.3L Doble Cabina
Carga máxima de remolque (remolque sin freno)	400.0	400.0	400.0	400.0	400.0	400.0	400.0
Capacidad de carga (incluyendo conductor)**	750.0	650.0	720.0	650.0	650.0	650.0	650.0

(*) Vehículos equipados con neumáticos (llantas) 185/60 R15.

(**) El peso combinado de los ocupantes, equipaje, remolque y carga a ser transportada no puede superar la capacidad de carga definida en la tabla de especificación de pesos de este manual.

(**) Sobrecargar la caja de cargas o transportar carga impropia puede afectar la maniobrabilidad y la estabilidad y puede ocasionar graves accidentes.

Obedecer a todos los límites de cargas admitidos y otras orientaciones de carga establecidos y las demás orientaciones contenidas en este manual.

(***) Estos pesos no se deben superar. Es responsabilidad del usuario distribuir la carga en la caja de cargas, respetando las cargas máximas admitidas.

APROVISIONAMIENTOS

Especificaciones (en litros)

	RAM 700 SLT 1.3L	RAM 700 SLT 1.4L	RAM 700 BIGHORN 1.3L	RAM 700 BIGHORN 1.4L	RAM 700 LARAMIE 1.3L
Depósito de combustible	55	55	55	55	55
Incluyendo una reserva de	5.5 a 8.5	5.5 a 8.5	5.5 a 8.5	5.5 a 8.5	5.5 a 8.5



	RAM 700 SLT 1.3L	RAM 700 SLT 1.4L	RAM 700 BIGHORN 1.3L	RAM 700 BIGHORN 1.4L	RAM 700 LARAMIE 1.3L
Sistema de refrigeración del motor (*)	5.0	4.6 (sin A/C) 5.2 (con A/C)	5.0	5.2	5.0
Cárter del motor	3.19	2.6	3.19	2.6	3.19
Cárter del motor y filtro	3.36	2.7	3.36	2.7	3.36
Caja de cambios/diferencial	2.0	2.0	2.0	2.0	2.0
Circuito de los frenos hidráulicos	0.338	0.338	0.338	0.338	0.338
Depósito del líquido de lavaparabrisas (Mínimo)	1.00	1.00	1.00	1.00	1.00

(*) Mezcla en la proporción de 50% de líquido anticongelante y 50% de agua destilada para el volumen total aprovisionado. Consultar en este capítulo el apartado "Fluidos y lubricantes originales".

Notas sobre el uso de los productos

Aceite

No rellene el nivel con aceites de características diferentes de las del aceite ya existente.

Combustible

Los motores a gasolina han sido proyectados para utilizar gasolina sin plomo con índice de octano no inferior a 92 octanos.

¡PRECAUCIÓN!

- No utilice un combustible distinto del especificado.
- El sistema solo está preparado para funcionar con gasolina.



Consumo de aceite del motor

El principio de funcionamiento de los motores a combustión interna, impone que una parte del aceite lubricante se consume durante el funcionamiento del motor, con el objetivo de obtener una óptima lubricación de las partes en contacto.

De forma general, el consumo de aceite máximo del motor, expresado en mililitros (ml) por cada 1000 km, es el siguiente:

Especificaciones

	ml a cada 1000 km
Motores 1.3L / 1.4L	400

NOTA: El consumo de aceite depende del estilo de conducción y de las condiciones de empleo del vehículo.

FLUIDOS Y LUBRICANTES ORIGINALES

El aceite del motor de su vehículo fue diseñado y probado especialmente para cumplir con los requisitos establecidos por el Plan de Mantenimiento Programado en su Póliza de Garantía. El uso constante de los lubricantes indicados garantiza las características de consumo de combustible y emisiones. La calidad del lubricante es fundamental para el funcionamiento y la durabilidad del motor.

NOTA: Los productos listados pueden variar dependiendo de la disponibilidad y condiciones de operación específicas a ciertas regiones del país. Consulte a su Distribuidor Autorizado para obtener más información sobre los fluidos y lubricantes específicos de su vehículo y condiciones de operación.

Especificaciones

Empleo	Características	Intervalo de sustitución	Producto Homologado
Lubricante para motores 1.3L	SAE 0W-20 API SM	Según el Plan de Mantenimiento Programado en su Póliza de Garantía	Aceite para motor 0W-20 API 100% sintético Mopar® o equivalente.
Lubricante para motores 1.4L	SAE 5W-30 API SN+	Según el Plan de Mantenimiento Programado en su Póliza de Garantía	Aceite para motor 5W-30 API 100% sintético Mopar® o equivalente.

En casos de emergencia donde lubricantes con las características especificadas no estén disponibles, y se reabastece con líquidos similares que cumplan con las características API mínimas, no se garantiza un rendimiento óptimo del motor.



Especificaciones

Empleo	Características	Aplicación	Producto Homologado
Lubricantes y grasas para la transmisión (*)	SAE 75W85 API GL-4	Cambio mecánico y diferencial	Lubricante sintético para transmisión manual 75W-85 Mopar® o equivalente.
	Grasa Propósito General NLGI - 2	Juntas homocinéticas y capuchones	Grasa Multipropósito Mopar® o equivalente.
Fluido para la dirección hidráulica (si así está equipado)	Power Steering Fluid +4	Dirección asistida	Fluido de dirección hidráulica +4 Mopar® o equivalente.
Fluido para los frenos	DOT 4 NS-9971	Frenos hidráulicos	Líquido para frenos DOT 4 Mopar® o equivalente.
Protector y anticongelante para sistema de enfriamiento del motor	Refrigerante orgánico (OAT)	Sistema de enfriamiento (**)	Anticongelante orgánico concentrado 10 años Mopar® o equivalente.
Líquido de los lavadores del parabrisas	Líquido limpiaparabrisas	Depósito del líquido limpiaparabrisas	Líquido limpiaparabrisas Mopar® concentrado 16oz o equivalente.

¡PRECAUCIÓN!

- El uso de productos con diferentes características de las anteriores puede causar daños en el motor no cubiertos por la garantía.
- Utilice sólo productos con las especificaciones recomendadas.
- Consulte a su Distribuidor Autorizado para más información.

VELOCIDAD MÁXIMA

Velocidades máximas alcanzables después del periodo de asentamiento del vehículo bajo condiciones óptimas.

NOTA: Las velocidades descritas a continuación son sólo indicativas, y pueden variar según la condición del vehículo y de la ubicación geográfica donde se conduzca el mismo.



Especificaciones

Versión	km/h
RAM 700 SLT 1.3L Cabina Sencilla	164.0
RAM 700 SLT 1.3L Doble Cabina	165.0
RAM 700 SLT 1.4L Cabina Sencilla	154.0
RAM 700 SLT 1.4L Doble Cabina	154.0 / 155.0 (con neumático 185/60 R15)
RAM 700 BIGHORN 1.3L Doble Cabina	165.0
RAM 700 BIGHORN 1.4L Doble Cabina	154.0 / 155.0 (con neumático 185/60 R15)
RAM 700 LARAMIE 1.3L Doble Cabina	162.0 / 163.0 (con neumático 185/60 R15)

EQUIPOS Y SISTEMAS DE RADIOCOMUNICACIÓN: HOMOLOGACIONES LEGALES**Homologaciones - México**

Estos productos están homologados por instituciones legales de Telecomunicaciones de México (IFT - Instituto Federal de Telecomunicaciones) y atienden a los requisitos técnicos aplicados. La secuencia numérica identifica el número de inscripción constante del Certificado de Homologación junto a la Dirección General de Autorizaciones y Servicios de IFT.

Información General

La siguiente declaración se aplica a todos dispositivos de radio frecuencia (RF) equipado en este vehículo:

La operación de este equipo está sujeta a las siguientes dos condiciones:

1. Es posible que este equipo o dispositivo no cause interferencia perjudicial
2. Este equipo o dispositivo debe aceptar cualquier interferencia, incluyendo la que pueda causar su operación no deseada.

Códigos radiocomunicación

Descripción	Certificado
RKE (Llave con mando a distancia)	NR: RLVGI7016-1371-A2
BCM (Inmovilizador)	RLVCOBC18-1421
RADIO B7	NR: RCPFAL316-1351-A4
RADIO UCONNECT	NR: RCPMOR119-0933



ÍNDICE GENERAL

CONTENIDO

■ INFORMACIÓN IMPORTANTE	2
- Estimado Cliente:	2
■ INTRODUCCIÓN	4
• LECTURA OBLIGATORIA	5
- Llenado de combustible	5
- Arranque del motor	5
- Preservación del motor de arranque	5
- Estacionamiento sobre materiales inflamables	5
- Respeto al medio ambiente	6
- Accesorios eléctricos opcionales	6
- Mantenimiento programado	6
• USO DEL MANUAL	6
- Indicaciones de operación	6
• ADVERTENCIAS Y PRECAUCIONES	7
• SIMBOLOGÍA	7
• MODIFICACIONES/CAMBIOS EN EL VEHÍCULO	7
- Accesorios que el cliente adquiere	7
• INSTALACIÓN DE DISPOSITIVOS ELÉCTRICOS/ELECTRÓNICOS	8
• TRANSMISORES DE RADIO Y TELÉFONOS MÓVILES	8
■ CONOCIENDO EL VEHÍCULO	10
• LLAVES	13
- Llaves suministradas con su vehículo	13
- Llave mecánica (si así está equipado)	13
- Llave con mando a distancia (si así está equipado)	13
- Solicitud de llaves con mando a distancia adicionales	16
- Sustitución de la batería de la llave con mando a distancia	16
- Sustitución de la tapa del mando a distancia	16
- Duplicado de las llaves	17
• INTERRUPTOR DE IGNICIÓN	18
- Posiciones del interruptor de ignición	18



• SISTEMA ELECTRÓNICO DE PROTECCIÓN DEL VEHÍCULO	18
- Sistema Ram Code III (si así está equipado)	18
- Funcionamiento	19
• SISTEMA DE PROTECCIÓN ANTIRROBO	
(SI ASÍ ESTÁ EQUIPADO).....	19
- Intervención de la alarma.....	19
- Activación de la alarma.....	19
- Desactivación de la alarma.....	20
- Anulación de la alarma	20
- Desactivación de la bocina (bip) de la alarma y de las luces de la alarma (si así está equipado)	20
• PUERTAS.....	21
- Apertura manual desde el exterior.....	21
- Cierre manual desde el exterior.....	21
- Bloqueo eléctrico (si así está equipado).....	22
- Bloqueo de emergencia de las puertas	
(si así está equipado).....	22
- Dispositivo de seguridad para los niños	
(si así está equipado).....	23
- Cierre incorrecto de las puertas.....	23
• ASIENTOS	24
- Regulación de los asientos.....	24
• APOYACABEZAS (CABECERAS).....	26
- Asientos delanteros	26
- Cabeceras traseras (si así está equipado).....	26
• DIRECCIÓN	27
- Regulación del volante (si así está equipado).....	27
• ESPEJOS.....	28
- Espejo retrovisor interior.....	28
- Espejos retrovisores exteriores.....	28
• LUCES EXTERNAS.....	30
- Interruptor de las luces	30
- Luces de posición (luces de cuartos).....	31
- Luces de conducción diurnas (D.R.L., si así está equipado).....	31
- Faros (luces bajas)	32



- Luces altas (luces de carretera).....	32
- Destellos	32
- Compensación de la inclinación de los faros (si así está equipado).....	32
- Luces de giro (luces direccionales).....	33
- Función de asistencia de cambio de carril (si así está equipado).....	34
- Sistema Follow Me Home (si así está equipado).....	34
- Luces de emergencia.....	34
- Luz del área de carga (si así está equipado).....	35
- Faros antiniebla (si así está equipado).....	36
- Tercera luz de freno (si así está equipado).....	37
• LUCES INTERNAS	37
- Luz interior	37
• LIMPIADORES Y LAVADORES DE LOS VIDRIOS	39
- Palanca de mando	39
- Limpiaparabrisas/lavaparabrisas	39
- Hojas del limpiador	40
- Pulverizadores	41
• CLIMATIZACIÓN.....	41
- Distribución del aire en el interior del vehículo	41
- Difusores orientables y regulables.....	42
- Ventilación.....	42
- Calefacción y ventilación (si así está equipado).....	43
- Aire acondicionado (si así está equipado).....	44
- Desempañamiento del lado interno del parabrisas.....	46
- Descongelación del lado externo del parabrisas	46
• ELEVADORES DE VIDRIOS EN PUERTAS.....	47
- Elevadores manuales de los vidrios (si así está equipado).....	47
- Elevadores eléctricos delanteros (si así está equipado).....	47
• COFRE DEL MOTOR.....	50
- Apertura	50
- Cierre	51
• ÁREA DE CARGA.....	51



-	Apertura y cierre de la compuerta.....	51
-	Cubierta del área de carga (si así está equipado).....	52
-	Recomendaciones para el transporte de carga.....	55
-	Estribo trasero.....	56
-	Asideros de apoyo (si así está equipado).....	57
-	Porta escaleras (si está equipado)	57
-	Barras de protección de la ventana trasera	
	(si está equipado)	57
•	EQUIPAMIENTO INTERNO	57
-	Localización	57
-	Guantera	57
-	Viseras	58
-	Toma de corriente	59
-	Encendedor (si así está equipado)	59
-	Portaobjetos	60
-	Agarraderas de seguridad (si así está equipado).....	61
-	Puerto USB y entrada auxiliar (si así está equipado)	62
-	Botones de mando.....	62
•	BARRAS LONGITUDINALES DE TECHO	
	(SI ASÍ ESTÁ EQUIPADO).....	64
-	Descripción	64
•	SISTEMAS DE PROTECCIÓN DEL MEDIO AMBIENTE	64
-	Protección del medio ambiente.....	64
-	Empleo de materiales no nocivos para el medio ambiente	65
-	Dispositivos para reducir las emisiones.....	65
■	TABLERO DE INSTRUMENTOS	66
•	TABLERO DE INSTRUMENTOS	68
-	Componentes.....	68
•	MÓDULO DE INSTRUMENTOS	69
-	Pantalla multifunción LCD.....	69
-	Pantalla multifunción TFT	69
-	Instrumentos de a bordo	70
-	Velocímetro	70
-	Indicador de temperatura del líquido de refrigeración del motor	70



- Tacómetro	72
- Indicador del nivel de combustible.....	72
- Económetro (si así está equipado)	74
• PANTALLA DEL MÓDULO DE INSTRUMENTOS	
(SI ASÍ ESTÁ EQUIPADO).....	74
- Información presentes en la pantalla estándar	74
- Información en la pantalla.....	77
- Ajuste del reloj	78
- Mantenimiento programado	80
- Menú principal de las funciones.....	81
- Activación/desactivación de la bolsa de aire del ... lado del pasajero.....	84
• TRIP (COMPUTADORA DE VIAJE).....	86
- Descripción	86
• TESTIGOS (LUCES DE ADVERTENCIA) Y MENSAJES.....	87
- Advertencias generales	87
- Testigos de color rojo en el módulo de instrumentos.....	88
- Testigos de color ámbar en el módulo de instrumentos.....	93
- Testigos de color verde en el módulo de instrumentos.....	99
- Testigos de color azul en el módulo de instrumentos	100
- Indicadores de color rojo en la pantalla del módulo de instrumentos (si así está equipado).....	100
- Indicadores de color amarillo/ámbar en la pantalla del módulo de instrumentos (si así está equipado)	104
- Indicadores de color blanco en la pantalla del módulo de instrumentos (si así está equipado).....	108
• SISTEMA DE DIAGNÓSTICO DE A BORDO	109
- Sistema OBD (si así está equipado).....	109
- Falla del sistema de diagnóstico de bordo/control del motor.....	109
■ SEGURIDAD	111
• CARACTERÍSTICAS DE SEGURIDAD ACTIVA.....	113
- Dispositivos de seguridad (si así está equipado).....	113
- Sistema de control electrónico de estabilidad - (ESC, Electronic Stability Control)	113
- Sistema ASR (Anti Slip Regulation).....	114
- Sistema Hill Holder	115



- Sistema ABS (Anti-lock Braking System).....	115
- Regulador de frenado electrónico EBD	116
- Sistema de monitoreo de la presión de los neumáticos (iTPMS, si así está equipado).....	117
- Condiciones de funcionamiento.....	118
- Dirección asistida eléctricamente (si así está equipado).....	122
- Deshabilitación de los sistemas de seguridad activos.....	123
• CINTURONES DE SEGURIDAD	124
- Descripción	124
- Uso de los cinturones de seguridad.....	124
- Regulación en altura de los cinturones de seguridad delanteros (si así está equipado).....	126
- Advertencias de uso de los cinturones de seguridad	126
- Mantenimiento de los cinturones de seguridad	128
• SISTEMA DE ALARMA DEL CINTURÓN DE SEGURIDAD	128
- Sistema SBR (Seat Belt Reminder).....	128
- Comportamiento de la luz de aviso del cinturón ... de seguridad	128
• PRETENSORES	129
- Descripción	129
- Limitadores de carga	130
• SEGURIDAD PARA NIÑOS	130
- Transporte de los niños con seguridad.....	130
- Ajuste del dispositivo de retención infantil	133
- Tabla de uso.....	133
- Tabla de montaje.....	134
- Adecuación de los asientos de pasajeros que aceptan la instalación del asiento de niño Isofix.....	135
- Instalación de un sistema de retención de niño a través de Isofix y correa superior.....	136
• SISTEMAS DE SEGURIDAD SUPLEMENTARIOS.....	138
- Bolsa de aire	138
- Bolsas de aire frontales	138
- Bolsas de aire laterales (si así está equipado).....	140
- Advertencias generales sobre las bolsas de aire	141
■ ARRANQUE Y OPERACIÓN	143



• ARRANQUE DEL MOTOR.....	145
- Procedimientos iniciales	145
- Arranque después de inactividad prolongada	146
- Motor no arranca.....	146
- Calentamiento del motor después del arranque	147
• RECOMENDACIONES PARA APAGAR EL MOTOR.....	147
- Procedimientos	147
• FRENO DE ESTACIONAMIENTO	148
• TRANSMISIÓN MANUAL	149
- Descripción	149
- Indicador de cambio de marchas (Gear Shift Indicator)	150
• ALERTA DE LÍMITE DE VELOCIDAD (SPEED LIMIT, SI ASÍ ESTÁ EQUIPADO).....	150
- Programación de la velocidad límite	150
- Activación/desactivación del dispositivo	151
- Superación de la velocidad programada	151
• DIRECCIÓN ASISTIDA.....	152
- Dirección asistida eléctricamente (si así está equipado).....	152
• ASISTENCIA DE ESTACIONAMIENTO.....	152
- Sensores de estacionamiento (si así está equipado)	152
• CÁMARA DE REVERSA (SI ASÍ ESTÁ EQUIPADO).....	154
- Activación/desactivación de la cámara	155
- Visualizaciones y mensajes en la pantalla.....	155
• REABASTECIMIENTO DE COMBUSTIBLE DEL VEHÍCULO.....	156
- Advertencias y precauciones	156
- Reabastecimiento	158
- Procedimiento de reabastecimiento de combustible	159
• GANCHO DE REMOLQUE (SI ASÍ ESTÁ EQUIPADO)	160
- Arrastre de remolques	160
• CONSEJOS DE CONDUCCIÓN.....	162
- Ahorro de combustible	162
- Estilo de manejo	162
- Transporte de pasajeros	164
- Transporte de animales	164



- Gases de escape	164
- Uso del vehículo en tramos inundados.....	165
■ EN CASO DE EMERGENCIA.....	166
• LUCES DE ADVERTENCIA	168
- Luces intermitentes.....	168
• SUSTITUCIÓN DE LUCES	168
- Procedimientos	168
- Si se apaga una luz externa o interna	168
- Indicaciones generales	168
- Tipos de focos.....	170
• FAROS DELANTEROS.....	173
- Luces altas (luces de carretera) / Luces bajas (luces de cruce)	173
- Regulación del haz luminoso	173
- Luces de posición delanteras	174
- Indicadores de dirección delanteros (luces de giro)	174
- Repetidores laterales.....	175
- Luces de los faros antiniebla (si así está equipado).....	176
• GRUPO DE LUCES TRASERO.....	177
- Luces traseras	177
- Luz de matrícula	179
- Tercera luz de freno (si así está equipado).....	179
- Luz del área de carga (si así está equipado).....	179
- Conjunto de la luz interna	180
- Luz de la guantera (si así está equipado).....	181
• FUSIBLES.....	182
- Información general de los fusibles	182
- Posición de los fusibles.....	182
- Central de fusibles	183
• SUSTITUCIÓN DE NEUMÁTICOS	186
- Procedimientos para la sustitución de neumáticos.....	186
- Ubicación de las herramientas para procedimiento de sustitución de neumáticos.....	188
- Procedimiento para quitar la rueda de repuesto ... de su alojamiento.....	189



- Colocación del gato y levantamiento el vehículo	191
- Sustituir la rueda con el neumático pinchado	192
- Almacenamiento del gato, la bolsa de herramientas y la rueda con el neumático pinchado	195
- Recolocación de la rueda de uso normal.....	197
• ARRANQUE DEL MOTOR CON BATERÍA AUXILIAR.....	197
- Arranque de emergencia	197
- Arranque con batería auxiliar.....	198
- Arranque con maniobras de inercia.....	200
• SISTEMA DE BLOQUEO DE COMBUSTIBLE	
(SI ASÍ ESTÁ EQUIPADO).....	200
- Generalidades.....	200
• REABASTECIMIENTO DE COMBUSTIBLE	
EN EMERGENCIAS.....	201
- Procedimiento.....	201
• SOBRECALENTAMIENTO DEL MOTOR	201
- Procedimientos	201
• REMOLCANDO EL VEHÍCULO	202
- Situaciones de emergencia.....	202
- Recomendaciones importantes	203
• EXTINTOR DE INCENDIO (SI ASÍ ESTÁ EQUIPADO).....	204
- Recomendaciones	204
■ MANTENIMIENTO DEL VEHÍCULO	205
• SERVICIOS PROGRAMADOS	207
- Mantenimiento programado.....	207
• COMPARTIMIENTO DEL MOTOR.....	208
- Comprobación de los niveles.....	208
- Motor 1.3L 8V Firefly.....	208
- Motor 1.4L 8V Fire	209
- Aceite del motor.....	209
- Líquido de refrigeración del motor	211
- Líquido del lavaparabrisas.....	211
- Líquido de los frenos.....	211
- Líquido para la dirección asistida (si así está equipado).....	212



- Depósito de gasolina para arranque en frío	213
(si así está equipado).....	
- Batería	213
- Consejos útiles para aumentar la duración de la batería.....	214
- Filtro de aire	215
- Filtro del aire acondicionado (si así está equipado).....	216
- Módulos electrónicos	216
• RECARGA DE LA BATERÍA	218
- Procedimiento	218
- Recarga	218
• SERVICIO DEL DISTRIBUIDOR AUTORIZADO	219
- Aceite del motor	219
- Filtro de aceite del motor	220
- Filtro de aire	220
- Filtro de combustible.....	220
- Lubricación de las partes móviles de la carrocería.....	220
- Sistema de escape	221
- Sistema de enfriamiento	222
- Sistema de frenado.....	224
- Caja de cambios manual	224
• LEVANTAMIENTO DEL VEHÍCULO	225
- Puntos de levantamiento	225
• RUEDAS (RINES) Y NEUMÁTICOS	225
- Información sobre la seguridad.....	225
- Información general	226
- Ruedas y neumáticos	227
- Conjunto rueda y neumático de repuesto.....	227
- Recomendaciones sobre la rotación de los neumáticos.....	228
• INACTIVIDAD PROLONGADA DEL VEHÍCULO	229
- Precauciones	229
• CARROCERÍA	230
- Protección contra factores atmosféricos.....	230
- Conservación de la carrocería	231
• INTERIOR DEL VEHÍCULO	233



- Generalidades.....	233
- Alfombras en el piso del vehículo	233
- Asientos y partes de tela.....	234
- Asientos de cuero (si así está equipado).....	234
- Partes de plástico y recubiertas.....	235
- Partes revestidas de cuero (si así está equipado).....	235
■ DATOS TÉCNICOS	236
• DATOS DE IDENTIFICACIÓN	237
- Etiquetas del vehículo.....	237
• MOTOR.....	237
• ALIMENTACIÓN.....	238
• TRANSMISIÓN	238
• FRENOS	239
• SUSPENSIONES	239
• DIRECCIÓN	241
• RUEDAS (RINES) Y NEUMÁTICOS (LLANTAS).....	241
- Lectura correcta del neumático.....	242
- Lectura correcta de la rueda.....	242
- Especificaciones de ruedas (rines) y neumáticos (llantas).....	243
- Presión de los neumáticos (llantas).....	245
• DIMENSIONES	245
• VOLUMEN DEL COMPARTIMIENTO DE CARGAS	247
• ALTURA MÍNIMA DESDE EL SUELO/ÁNGULOS	
CARACTERÍSTICOS	248
• PESOS Y CARGAS	250
• APROVISIONAMIENTOS	251
- Notas sobre el uso de los productos.....	252
- Consumo de aceite del motor.....	253
• FLUIDOS Y LUBRICANTES ORIGINALES	253
• VELOCIDAD MÁXIMA.....	254
• EQUIPOS Y SISTEMAS DE RADIOCOMUNICACIÓN: HOMOLOGACIONES LEGALES.....	255
- Homologaciones - México.....	255
- Códigos radiocomunicación.....	255
■ ÍNDICE GENERAL.....	256

22OM700V106082021

