



# Radio Promaster Rapid

■	<b>PRESENTACIÓN</b> .....	4
■	<b>RECOMENDACIONES</b> .....	4
•	Seguridad al volante.....	4
•	Condiciones de recepción .....	4
•	Cuidado y mantenimiento.....	4
■	<b>NÚMERO DE IDENTIFICACIÓN</b> .....	5
■	<b>CÓDIGO DE SEGURIDAD</b> .....	5
■	<b>INFORMACIÓN GENERAL</b> .....	6
-	Sección radio (modo sintonizador) .....	6
-	Sección MP3/WMA/AAC (modo USB).....	6
-	General .....	6
■	<b>RADIO</b> .....	7
•	Pantalla y comandos .....	7
■	<b>DESCRIPCIÓN DE LOS COMANDOS</b> .....	7
-	Perilla giratoria:.....	7
-	Botones ◀◀ y ▶▶: .....	7
-	Botón MUTE/PAUSE: .....	7
-	Botón DISP: .....	7
-	Botón RDS:.....	7
-	Botón SRC:.....	7
-	Botones "FAST TRACK" (F-TRK): .....	7
-	Botón AUDIO: .....	7
-	Botones de memoria (1 a 6): .....	7
-	Botones 1  + y 2  - : .....	8
-	Botón 5 - RND:.....	8
-	Botón BAND/AS:.....	8
-	Botón MENU:.....	8
■	<b>FUNCIONES GENERALES Y AJUSTES</b> .....	8



- Encendiendo/apagando el radio..... 8
- Audio ..... 8
- Ecuálización ..... 8
- Funciones personalizadas de ajuste de audio ..... 9
  - Bass ..... 9
  - Treble ..... 9
  - Balance ..... 9
  - Fader..... 9
  - Loudness ..... 9
  - Volumen ..... 10
- **MODO SINTONIZADOR (RADIO AM/FM) ..... 10**
  - CH (canal)..... 10
  - ST (estéreo)..... 10
  - TA (anuncio de tránsito) ..... 10
  - AF (frecuencia alternativa)..... 10
  - RDS (Radio Data System) ..... 10
  - Búsqueda de emisoras en modo automático..... 10
  - Búsqueda de emisoras en modo manual ..... 11
  - Mute / Pause..... 11
  - Almacenamiento de emisoras en la memoria ..... 11
  - Acceso a las emisoras memorizadas ..... 11
  - Alteración de banda sintonizada ..... 12
  - Memorización de las emisoras más fuertes..... 12
- **MENÚ DE CONFIGURACIÓN ..... 12**
  - Volumen Máximo ..... 12
  - Auto Switch ..... 13
  - Beep..... 13
  - Ajuste de reloj ..... 13
- **RDS..... 13**
  - Anuncio de tránsito (TA) ..... 13
  - Radio texto (RT)..... 14
  - Frecuencia alternativa (AF)..... 14



- Tipo de programación (PTY)..... 14
- **RELOJ** ..... 15
- **MODO USB (MP3/WMA/AAC)**..... 16
  - Avance/Retroceso de pista ..... 18
  - Avance/Retroceso a lo largo de la pista ..... 18
  - Mute/Pause..... 18
  - Fast Track ..... 19
  - Avance/Retroceso de carpeta..... 19
  - Reproducción aleatoria de canciones..... 20
  - Decodificación de archivos MP3: ..... 20
  - Decodificación de archivos WMA:..... 21
  - Decodificación de archivos AAC: ..... 21
- **INFORMACIÓN TÉCNICA**..... 21
  - Características de audio..... 21
  - Especificaciones eléctricas ..... 21



## PRESENTACIÓN

El autorradio que equipa su vehículo posee un receptor de AM/FM con RDS y entrada USB, permitiendo la reproducción de archivos MP3, WMA y AAC. El equipo fue proyectado siguiendo las características específicas del vehículo, con un diseño que se integra al estilo del tablero de instrumentos.

El autorradio está instalado en posición ergonómica para el conductor y el pasajero; y el grafismo presente en el panel central permite una rápida identificación de los comandos que facilitan su utilización.

A continuación se describen las instrucciones de uso que aconsejamos leer atentamente.

### ¡PRECAUCIÓN!

Muchos de los recursos mencionados en la presente publicación dependen, para su funcionamiento, de tecnología empleada por emisoras de radio y otras estaciones de base, y pueden no estar activos en determinados períodos y/o localidades.

## RECOMENDACIONES

### Seguridad al volante

Es importante aprender a usar las distintas funciones disponibles para este autorradio (por ejemplo: memorizar las estaciones) antes de iniciar la conducción.

### ¡ADVERTENCIA!

Un volumen elevado puede ser peligroso para el conductor y para otras personas que se encuentren en la ruta. Por ese motivo se recomienda calibrar el volumen de manera que también se puedan oír los ruidos del ambiente que lo circunda (por ejemplo: bocinas, ambulancias, vehículos de la policía, etc.).

### Condiciones de recepción

Las condiciones de recepción varían constantemente durante la conducción.

La recepción puede dificultarse por la presencia de montañas, edificios o puentes, especialmente cuando se está alejado del transmisor de la emisora sintonizada.

**NOTA: En caso de información/actualizaciones sobre el tráfico, es posible que se verifique un aumento del volumen en relación a la reproducción normal.**

### Cuidado y mantenimiento

La estructura con la cual se construyó el radio garantiza un largo funcionamiento sin necesitar mantenimiento específico. En caso de falla, diríjase a su distribuidor autorizado.



Limpie la parte frontal de la radio solamente con un paño suave y antiestático.

Los productos detergentes y las ceras pueden dañar la superficie.

## NÚMERO DE IDENTIFICACIÓN

El equipamiento dispone de un número de identificación exclusivo (indicado en la tarjeta de seguridad, si así está equipado). Esa tarjeta es necesaria como prueba de propiedad en los casos de robo del radio o para solicitar asistencia. No guarde la tarjeta de seguridad en el vehículo.

## CÓDIGO DE SEGURIDAD (SI ASÍ ESTÁ EQUIPADO)

Este aparato posee un número de identificación (indicado en la "tarjeta de seguridad"). Presente esta tarjeta como prueba de propiedad en caso de que el aparato haya sido robado o siempre que solicite asistencia. No guarde la tarjeta de seguridad en el vehículo.

Si cesa el suministro de corriente eléctrica, el aparato se quedará silencioso y en el display se visualizará el mensaje "0000" y el primer número empieza a destellar, indicando que se puede introducir el código. El código de seguridad deberá ser introducido según el siguiente procedimiento:

**Introducción del código de seguridad (Indicado en la "tarjeta de seguridad", por ejemplo, 4359).**

Acción	En pantalla
Al encender el radio, la pantalla muestra "0000", el primer dígito empieza a destellar.	0000
Rote la perilla giratoria para escoger el primer dígito del código.	4---
Presione la tecla ◀◀ o ▶▶ para habilitar el primer dígito del código	40--
Rote la perilla giratoria para escoger el segundo dígito del código	43--
Presione la tecla ◀◀ o ▶▶ para habilitar el segundo dígito del código	430-
Rote la perilla giratoria para escoger el tercer dígito del código	435-
Presione la tecla ◀◀ o ▶▶ para habilitar el tercer dígito del código	4350
Rote la perilla giratoria para escoger el cuarto dígito del código	4359
Al terminar de ingresar el código, presione la perilla giratoria para aceptar el código deseado	4359

Si el código ingresado es correcto, el equipo empieza a funcionar normalmente en modo radio (sintonizador).



Si el código introducido no está correcto, el equipamiento permanece bloqueado hasta que se quite su alimentación. Si se quita la alimentación del autorradio, durante aproximadamente 8 segundos o más, el código de seguridad será solicitado nuevamente al encender el autorradio.

### INFORMACIÓN GENERAL

El radio está equipado con las siguientes funciones:

#### Sección radio (modo sintonizador)

- RDS (Radio Data System) con funciones TA (Anuncios de Tránsito), RT (Radio Texto), AF (Frecuencias Alternativas), PTY (Tipo de Programación) y PS (exhibición del nombre de la emisora en el display).
- Sintonía manual/automática de las estaciones automática/ manual.
- Memorización manual de 30 emisoras: 18 en la banda de frecuencia FM (6 en FM1, 6 en FM2 y 6 en FM3), 6 en banda AM1 y 6 en banda AM2.
- Memorización de las estaciones con mejor señal.

#### Sección MP3/WMA/AAC (modo USB)

- Memoria de la "última posición".
- Selección de pista de MP3/WMA/AAC.
- Función (RND) RaNDom (reproducción aleatoria de canciones).

#### General

- Ajuste independiente de los tonos graves (BASS) y agudos (TREBLE).
- Distribución del sonido proveniente de los altoparlantes de la derecha o izquierda (BALANCE) y delanteros/traseros (FADER, si así está equipado).
- Ajuste de la ecualización.
- Refuerzo de sonoridad (LOUDNESS).
- Reloj digital (formato 24 horas) con ajuste de día de la semana.
- Iluminación (teclas y pantalla).
- Pantalla LCD.
- Campo de funciones ampliado (MENÚ de Configuración) que permite alterar predefiniciones del aparato.



## RADIO

### Pantalla y comandos

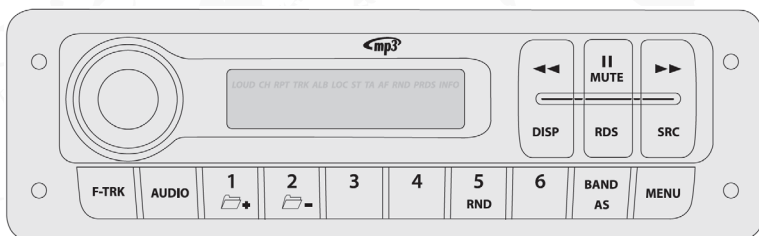

## DESCRIPCIÓN DE LOS COMANDOS

### Perilla giratoria:

Encender/apagar el autorradio, ajuste de volumen, avanzar/retroceder en la función "FAST TRACK", confirmación de la opción elegida.

### Botones ◀◀ y ▶▶:

Búsqueda de estaciones en modo automático, búsqueda de estaciones en modo manual, avance/retroceso de pista, avance/retroceso a lo largo de la pista

### Botón MUTE/PAUSE:

Permite la interrupción del sonido, dejando el audio desactivado, o mudo.

### Botón DISP:

Cambio entre modos de exhibición del pantalla, exhibición del reloj.

### Botón RDS:

Acceso a las funciones de RDS.

### Botón SRC:

Alternancia entre los modos TUNER (sintonizador) y USB

### Botones "FAST TRACK" (F-TRK):

Avance/retroceso rápido de pista (uso en conjunto con la perilla giratoria).

### Botón AUDIO:

Acceso a las funciones de ajuste de audio.

### Botones de memoria (1 a 6):

Almacenamiento de estaciones en la memoria, acceso a las estaciones memorizadas.

**Botones 1 + y 2 - :**

Avance/retroceso de carpeta.

**Botón 5 - RND:**

Habilita/deshabilita la función de reproducción aleatoria de música.

**Botón BAND/AS:**

Cambio de banda sintonizada, memorización de las estaciones más fuertes.

**Botón MENU:**

Acceso a las funciones de menú de configuración.

## **FUNCIONES GENERALES Y AJUSTES**

### **Encendiendo/apagando el radio**

Para encender/apagar el autorradio, presione el botón ROTATIVO (se presiona una vez para encender y se presiona durante aproximadamente 3 segundos para apagar), independientemente de la posición del interruptor de ignición.

La configuración inicial de la radio está en "Auto Switch" en "OFF" (vea ítem MENÚ DE CONFIGURACIÓN). En esa condición el radio considera el estado del interruptor de ignición únicamente para ejecutar la función 60 min: en la posición en OFF, el autorradio exhibe el mensaje "60 MIN" durante 3 segundos y se apaga automáticamente después de 60 minutos caso ninguna tecla haya sido presionada.

En caso que prefiera, puede configurar la función "Auto Switch" en "ON" (vea ítem MENÚ DE CONFIGURACIÓN). En ese caso el radio pasará a seguir dos parámetros, encendido y estado anterior. En caso que se apague el vehículo (en la posición STOP) con el radio encendido, el mismo se apagará, pero volverá a encenderse al ponerse nuevamente el interruptor de ignición en ON.

Al encenderse, el radio puede exhibir el mensaje "FIAT". Al apagarse, el autorradio puede exhibir antes el mensaje "GOOD BYE".

### **Audio**

A través de la tecla AUDIO se tiene acceso a las configuraciones de audio disponibles (descritas en los ítems a continuación).

### **Ecualización**

Al presionar prolongadamente la tecla AUDIO (más que dos segundos) se tiene acceso a las funciones ecualización de audio, en la siguiente secuencia: FLAT → POP → ROCK → CLASSIC → VOCAL → JAZZ → USER → FLAT. Presionando repetidamente la tecla AUDIO la ecualización será alterada. En caso que este botón no sea presionado nuevamente por





cinco segundos o se presione la perilla giratoria, la pantalla volverá al modo previamente seleccionado y los ajustes realizados serán guardados.

## Funciones personalizadas de ajuste de audio

Al presionar brevemente el botón AUDIO (menos de dos segundos) se tiene acceso a la función Balance.

Presionando repetidamente la tecla AUDIO se tiene acceso a las funciones de ajuste de audio personalizado, en la siguiente secuencia: Bass → Treble → Balance → Fader → Loudness → Bass. En caso que este botón no sea presionado nuevamente por cinco segundos o se presione la perilla giratoria, la pantalla volverá al modo previamente seleccionado y los ajustes realizados serán guardados.

Sólo es posible acceder a las funciones Bass y Treble si la ecualización USER ha sido seleccionada.

### Bass

La pantalla exhibirá el mensaje "BASS 00" indicando que la función Bass (graves) puede ser ajustada. Girando la perilla en el sentido horario el nivel de grave será aumentado. Girando la perilla en el sentido antihorario el nivel de grave será disminuido. Los niveles de grave se pueden ajustar entre -15 y 15.

### Treble

La pantalla exhibirá el mensaje "TREB 00" indicando que la función Treble (agudos) puede ser ajustada. Girando la perilla en el sentido horario el nivel de agudo será aumentado. Girando la perilla en el sentido antihorario el nivel de agudo será disminuido. Los niveles de agudo se pueden ajustar entre -15 y 15.

### Balance

La pantalla exhibirá el mensaje "BAL 00" indicando que la función Balance puede ser ajustada. Girando la perilla en el sentido horario el sonido será transferido hacia el lado derecho y la pantalla exhibirá el mensaje "BAL R 01". Girando la perilla en el sentido antihorario el sonido será transferido hacia el lado izquierdo y la pantalla exhibirá el mensaje "BAL L 01". Los niveles de balance se pueden ajustar de 0 a 15.

### Fader

La pantalla exhibirá el mensaje "FAD 00" indicando que la función Fader puede ser ajustada. Girando la perilla en el sentido horario el sonido será transferido hacia la parte delantera y la perilla exhibirá el mensaje "FAD F 01". Girando la perilla en el sentido antihorario el sonido será transferido hacia la parte trasera y el display exhibirá el mensaje "FAD R 01". Los niveles de fader se pueden ajustar de 0 a 15.

### Loudness

La pantalla exhibirá el mensaje "LOUD 00" indicando que la función Loud-



ness (refuerzo de sonoridad) puede ser ajustada. Girando la perilla en el sentido horario la función Loudness será habilitada en el nivel 1, la pantalla exhibirá el mensaje "LOUD 01" y la flag LOUD será habilitada. La radio soporta tres niveles del ajuste.

## **Volumen**

Girando la perilla en el sentido horario se aumenta el volumen. Girándolo en el sentido antihorario, el volumen disminuye. El volumen podrá variar entre 0 y 30.

## **MODO SINTONIZADOR (RADIO AM/FM)**

Al entrar en modo sintonizador (TUNER), la radio sintoniza la última emisora elegida y mantiene la última banda seleccionada.

La pantalla posee 5 señalizaciones relacionadas a ese modo de operación:

### **CH (canal)**

Cuando activada indica que la emisora sintonizada está almacenada en la memoria. La señalización es exhibida sólo si la pantalla está exhibiendo la frecuencia sintonizada (al recibir datos RDS, como RT o PS, la señalización se apaga).

### **ST (estéreo)**

Cuando activada indica que la emisora está transmitiendo señal de 19 kHz (piloto).

### **TA (anuncio de tránsito)**

Cuando activada indica que la función anuncio de tránsito está habilitada.

### **AF (frecuencia alternativa)**

Cuando activada indica que la función de búsqueda de frecuencia alternativa está habilitada.

### **RDS (Radio Data System)**

Cuando activada indica que la radio está descodificando la señal RDS enviado por la emisora sintonizada.

### **Búsqueda de emisoras en modo automático**

Al presionar brevemente los botones ◀◀ o ▶▶ (menos que dos segundos) la radio buscará la emisora válida más próxima. Mientras la radio esté buscando la nueva emisora, la pantalla exhibirá el mensaje "SEEKING". Cuando se encierre la búsqueda la pantalla exhibirá un mensaje con la banda actual y la emisora sintonizada en la forma "F1 106.9" o, caso la emisora encontrada esté previamente almacenada en la memoria, el display indicará el canal en que la misma está almacenada y la emisora sintonizada. Si existe, la pantalla exhibirá la información de RDS.



## Búsqueda de emisoras en modo manual

Al presionar prolongadamente los botones ◀◀ o ▶▶ (más que dos segundos) el display exhibirá la frecuencia de sintonía seleccionada. Cada vez que se presione nuevamente el botón, la frecuencia de sintonía será aumentada o disminuida según el paso de búsqueda estándar para la banda seleccionada (100 kHz para FM y 10k Hz para AM). Caso se mantenga el botón de búsqueda presionado continuamente la frecuencia de sintonía será constantemente aumentada o disminuida. Si no se presionan los botones en cinco segundos, la pantalla exhibirá el mensaje "AUTO" y el modo de búsqueda manual será cancelado. Cuando se encierra la búsqueda el display exhibirá un mensaje con la banda actual y la emisora sintonizada en la forma "F1 106.9" o, caso la emisora encontrada esté previamente almacenada en la memoria, la pantalla indicará el canal en que la misma está almacenada y la emisora sintonizada. Si existe, la pantalla exhibirá la información de RDS.

## Mute / Pause

Al presionar este botón el sonido se interrumpe. La pantalla cambiará entre el mensaje "MUTE ON" y la visualización del modo previamente seleccionado (3 segundos).

Al presionar nuevamente este botón, el audio se restablece, sin alteración del volumen original. La pantalla indicará "MUTE OFF" durante 3 segundos y luego vuelve al modo de exhibición previamente seleccionado.

Si se presionan los botones ◀◀ o ▶▶, Audio, 1, 2, 3, 4, 5, 6, BAND / AS y SRC en modo "Mute / Paused", las funciones de éstas serán ejecutadas y el audio se restablecerá, sin alteración del volumen original.

La perilla giratoria, al rotarla, restablece el audio y altera el volumen de acuerdo con su funcionamiento. La pantalla tendrá las indicaciones descritas en la función volumen.

Las funciones de los demás botones se ejecutarán cuando presionados, pero la radio permanecerá en el modo "MUTE ON".

## Almacenamiento de emisoras en la memoria

Al presionar prolongadamente los botones de memoria (1 a 6) (más de dos segundos) la emisora sintonizada será asociada a la tecla presionada. La pantalla exhibirá por tres segundos un mensaje en la forma "MEMO 2" indicando que la emisora fue sintonizada. A continuación la señalización CH se activará y en pantalla se indicará el número de la memoria asociada y la frecuencia de la emisora durante tres segundos "2 106.9". Trás ese periodo la pantalla volverá al modo de exhibición anterior a esa operación.

## Acceso a las emisoras memorizadas

Al presionar brevemente los botones de memoria (1 a 6) (menos de dos segundos) la radio sintonizará la emisora asociada a la respectiva posición de memoria. La pantalla indicará el número de la memoria asociada y la frecuencia de la emisora durante 3 segundos. Tras ese periodo la pantalla volverá al modo de exhibición anterior a esa operación.



### Alteración de banda sintonizada

Al presionar brevemente el botón BAND / AS (menos de dos segundos) la radio alternará la banda sintonizada en la secuencia FM1 → FM2 → FM3 → AM1 → AM2 → FM1. Durante la alteración de banda FM3 → AM1 la pantalla indicará "AM" durante dos segundos y durante la alteración de banda AM2 → FM1, la pantalla indicará "FM" durante dos segundos.

Tras ese periodo la pantalla indicará banda y frecuencia seleccionadas en la forma "F1 106.9" durante dos segundos y volverá al modo de exhibición previamente seleccionado.

### Memorización de las emisoras más fuertes

Al presionar prolongadamente el botón BAND / AS (más que 2 segundos) la radio buscará las 6 emisoras más fuertes y, automáticamente, irá a memorizarlas en las 6 posiciones de memoria de la banda actual. Durante la búsqueda el display indicará "FM AST" o "AM AST" dependiendo de la banda seleccionada. Para grabar las emisoras encontradas, las mismas serán ordenadas en orden creciente de frecuencia de sintonía y la primera será grabada en la posición 1 de memoria, y así sucesivamente, completando las posiciones de 1 a 6. Caso no sean encontradas como mínimo 6 emisoras los canales no encontrados serán ocupados con la frecuencia 107,9MHz para banda FM y 1710KMz para banda AM. Al final del proceso de búsqueda, la radio sintonizará la primera posición de memoria y el display indicará el número de la memoria asociada (1) y la frecuencia de la emisora durante 3 segundos. Tras ese periodo el display volverá al modo de exhibición anterior a esa operación.

## MENÚ DE CONFIGURACIÓN

A través del menú de configuración, el posible alterar distintas predefiniciones del aparato, de acuerdo con sus preferencias.

Al presionar el botón MENU se tiene acceso a la función Volumen Máximo. Presionando repetidamente este botón, se accede a las demás funciones, en la siguiente secuencia: Volumen Máximo (MVOL) → Auto Switch (AUTO) → Beep (BEEP) → Ajuste de reloj (SEG 00:00) → Habilitación de eventos PAN (PAN) → Volumen Máximo (MVOL). En caso que este botón o el botón de ajuste de la función seleccionada no sea presionados durante cinco segundos o la perilla giratoria sea presionada, la pantalla volverá al modo de exhibición previamente seleccionado y los ajustes realizados serán guardados.

### Volumen Máximo

A través de esta función es posible ajustar el volumen máximo permitido. Para ajustarlo, se debe girar la perilla giratoria. La pantalla exhibirá un mensaje en la forma "MVOL 26" indicando el volumen máximo seleccionado. Cuando el volumen máximo permitido sea el volumen máximo de la radio la pantalla exhibirá el mensaje "MVOL OFF".



## Auto Switch

Esta función altera la lógica encendido/apagado de la radio conforme descrito en el elemento "encendiendo/apagando el radio". Para habilitarla, se debe rotar la perilla giratoria en el sentido horario. La pantalla exhibirá el mensaje "AUTO ON". Para deshabilitarla, se debe rotar la perilla giratoria en el sentido antihorario y el display exhibirá el mensaje "AUTO OFF".

## Beep

Con esta función habilitada, la radio emite un beep siempre que algún botón sea utilizado.

## Ajuste de reloj

Al seleccionar esa función, el display exhibirá el reloj. Para seleccionar el campo que será ajustado es necesario presionar los botones ◀◀ o ▶▶. Para ajustar el campo seleccionado se debe girar el botón ROTATIVO.

## RDS

El RDS (Radio Data System) es un sistema para la transmisión de información complementarias que utiliza una capacidad de 57 kHz de las transmisiones normales en FM. Esta función permite recibir información variada, entre las cuales pueden encontrarse disponibles el nombre de la emisora sintonizada, las frecuencias alternativas y sintonización automática de anuncios de tránsito.

**NOTA: Las funciones relativas al sistema RDS pueden no estar activadas en todas las localidades, dependen de la tecnología de las emisoras. La información transmitida a través del sistema es de total responsabilidad del proveedor de la señal local (radio transmisoras).**

A través de la tecla RDS se puede tener acceso a funciones y configuraciones de RDS. Al presionar este botón se accede a la función Anuncio de tránsito. Presionando repetidamente esa tecla, se accede a las demás funciones, en la siguiente secuencia: Anuncio de tránsito (TA) → Radio Texto (RT) → Frecuencia Alternativa (AF) → Tipo de programación (PTY) → Anuncio de tránsito (TA). Caso no se presionen por 5 segundos este botón o el botón de ajuste de la función seleccionada o se presione la perilla giratoria, la pantalla volverá al modo de exhibición previamente seleccionado y los ajustes realizados serán guardados.

### Anuncio de tránsito (TA)

Para habilitar esta función, se debe la perilla giratoria en el sentido horario. La pantalla exhibirá el mensaje "TA ON" durante 2 segundos y luego exhibirá "SEEKING"; automáticamente la radio buscará la siguiente emisora que esté transmitiendo Traffic Program (TP). Si no se encuentra ninguna emisora la pantalla exhibirá el mensaje "NO TP". Para deshabilitar la función, se debe girar el botón ROTATIVO en el sentido antihorario. El display exhibirá el mensaje "TA OFF" y la función TA será desactivada. Cuando habilitada, la función permite que emisoras transmitiendo Traffic Program activen el



modo “anuncio de tránsito”. En ese modo la radio aumentará su volumen en 3 pasos y, caso esté en modo USB, conmutará su modo de audio para TUNER. Al terminar el anuncio o tras 5 minutos, la radio volverá a su modo de operación anterior.

- En caso se altere la frecuencia sintonizada o el modo de audio durante el anuncio de tránsito, el modo “anuncio de tránsito” es cancelado, reduciendo el volumen en 3 pasos. Caso la función TA esté habilitada, los botones ►► y ◀◀ buscarán solamente emisoras que estén transmitiendo TP.

### Radio texto (RT)

Para habilitar esta función, se debe rotar la perilla giratoria en el sentido horario. La pantalla exhibirá el mensaje “RT ON”. Para deshabilitarla, se debe girar el botón ROTATIVO en el sentido antihorario y la pantalla exhibirá el mensaje “RT OFF”. Cuando la función es habilitada, la radio exhibe la señal de radio texto de la emisora sintonizada (cuando esté presente) prioritariamente al sinal de OS.

### Frecuencia alternativa (AF)

Para habilitar esta función, se debe rotar la perilla giratoria en el sentido horario. La pantalla exhibirá el mensaje “AF ON”. Para deshabilitarla, se debe rotar la perilla giratoria en el sentido antihorario y la pantalla exhibirá el mensaje “AF OFF”. Cuando está habilitada, la función permite que, cuando la señal de la emisora sintonizada esté débil, la radio busque una frecuencia alternativa de recepción (cuando lista de frecuencias alternativas enviada por la emisora). Mientras la radio esté buscando una frecuencia alternativa, la pantalla exhibirá el mensaje “AF CHECK”. Caso una frecuencia alternativa válida sea encontrada, la radio alternará para esa nueva frecuencia y el display exhibirá el mensaje “AF FOUND”. En caso contrario, permanecerá en la frecuencia sintonizada anteriormente.

### Tipo de programación (PTY)

Cuando se encuentra seleccionada, esta función indica el tipo de programación de la emisora sintonizada (en caso que la emisora envíe esa información). Rotando la perilla giratoria se selecciona un tipo de programación de interés. Presionando la perilla giratoria la radio buscará una emisora con el tipo de programación seleccionado y la pantalla exhibirá “SEEKING”. Caso no encuentre ninguna emisora la pantalla indicará el mensaje “NO PTY” y la radio permanecerá sintonizada en la emisora que estaba previamente sintonizada. Esa configuración no tiene efecto cuando la radio está operando en modo USB. Los tipos de programación (PTY) son los siguientes:

Tipo de programación (PTY)		
Número	Tipo de programación	Mensaje en pantalla
00	Programación indefinida	Nao_def
01	Noticias	Noticias
02	Actualidades	Atual



Tipo de programación (PTY)		
Número	Tipo de programación	Mensaje en pantalla
03	Información	Info
04	Deportes	Esportes
05	Educación	Edu
06	Novela	Novela
07	Cultura/Cultural	Ciñtira
08	Ciencia	Ciencia
09	Variedades	Diversos
10	Música popular	Pop
11	Rock	Rok
12	Canción	Cancao
13	Música clásica suave	Classics
14	Música clásica	Clásica
15	Otra música	Outras_M
16	Meteorología	Meteo
17	Economía	Economía
18	Programación infantil	Infantil
19	Acontecimiento social	A_social
20	Religión	Religioo
21	Llamadas telefónicas de oyentes	Via_fone
22	Viaje	Vaigem
23	Tiempo libre	Lazer
24	Jazz	Jazz
25	Música country	Country
26	Música nacional	MPB
27	Música antigua	Antigua
28	Música folklórica	M_folc
29	Documental	Doc

## RELOJ

Al presionar prolongadamente el botón DISP en el radio por más dos segundos, se habilita o se deshabilita la exhibición del reloj. Cuando se habilita la función la pantalla exhibe el mensaje "CLK ON" y el reloj será siempre exhibido si el interruptor de ingición está en posición MAR, aunque la radio esté apagada. Al acceder a cualquier función de la radio, esa función tendrá



la prioridad de la pantalla. Si en 10 segundos no se presiona ninguna tecla, la pantalla volverá a exhibir el reloj. Cuando se deshabilita la función, la pantalla exhibe el mensaje "CLK OFF".

## MODO USB (MP3/WMA/AAC, SI ASÍ ESTÁ EQUIPADO)

### ¡PRECAUCIÓN!

Cuidados al extraer dispositivos conectados al puerto usb (si así está equipado):

- Para extraer dispositivos conectados al puerto USB, seleccione antes otro modo de audio.
- No observar ese procedimiento puede provocar daños al dispositivo conectado.

Debido a la extensa cantidad de marcas y modelos de dispositivos de almacenamiento disponibles en el mercado, no todos los aparatos presentan la compatibilidad que se requiere para el adecuado funcionamiento del autorradio.

**NOTA: El autorradio es compatible solamente con dispositivos de almacenamiento de datos USB mass storage completamente compatibles con la especificación USB 2.0 estándar. Utilice solamente dispositivos USB de calidad.**

En el modo USB la radio reproduce archivos MP3, WMA y AAC almacenados en el dispositivo conectado al puerto USB, que se ubica en el interior de la guantera del vehículo.

Para entrar en el modo USB, es necesario presionar el botón SRC. Al entrar en el modo USB, el display exhibirá el mensaje "LOADING" mientras la radio verifica si el dispositivo conectado es válido.

En caso de que no haya ningún dispositivo USB, o el dispositivo USB no sea válido, o sea un dispositivo válido defectuoso, el display exhibirá el mensaje "ERR USB" durante dos segundos y la radio continúa en el modo sintonizador (TUNER). En caso de que haya un dispositivo válido que no contenga ningún archivo reproducible (o sea, archivos MP3, WMA o AAC), la pantalla exhibirá mensaje "NO MUSIC" durante dos segundos y la radio continúa en el modo TUNER.

Si se encuentran archivos reproducibles, la radio deberá verificar también si el dispositivo conectado es el mismo al utilizado la última sesión de la función USB. Si es así, la reproducción de canciones deberá ser iniciada a partir del punto en que fue interrumpida (archivo y tiempo de la música). De lo contrario, el archivo a ser reproducido será el primer archivo válido, siguiendo la secuencia del ejemplo siguiente:





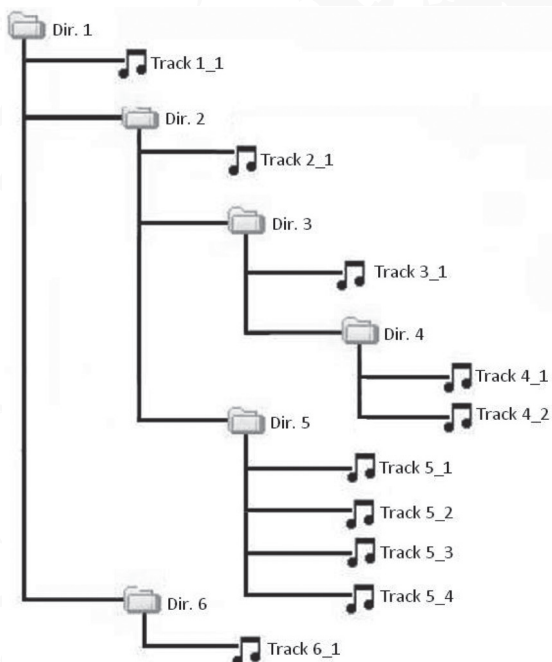

Secuencia de ejecución	Archivo	Observaciones
1	Track 1_1	Si hay archivos MP3, WMA o AAC (extensiones mp3, wma, m4a, mp4 y 3gp) en la carpeta raíz, éstos serán los primeros en ser reproducidos
2	Track 2_1	Las carpetas dentro de un mismo nivel son ordenadas por nombre de forma ascendente (hasta la carpeta de número 100, después de ello, el orden es según lo almacenado en el USB).
3	Track 3_1	
4	Track 4_1	
5	Track 4_2	
6	Track 5_1	Los archivos dentro de una misma carpeta son ordenados por nombre de forma ascendente (hasta el archivo de número 100. Después de ello, el orden es según la grabación en el dispositivo USB).
7	Track 5_2	
8	Track 5_3	
9	Track 5_4	
10	Track 6_1	

### Avance/Retroceso de pista

Al presionar brevemente el botón ►► (menos que dos segundos), la radio irá a avanzar hasta el próximo archivo de audio del dispositivo. Al presionar brevemente el botón ◀◀ (menos que dos segundos), la radio irá a retroceder la canción hasta su inicio. Si se presiona nuevamente ese botón, la radio retrocederá hasta el archivo anterior de audio del dispositivo.

Cuando se presionan esos botones, el display indicará un mensaje del tipo "TRKyyy", en que yyy es el número de la pista. En caso de que algún de esos botones sea nuevamente presionado rápidamente, el número indicado en la pantalla continuará siendo alterado según la pista seleccionada. Mientras la pista esté siendo seleccionada, o sea, mientras los botones ◀◀ o ►► son presionados rápidamente, las informaciones contenidas en el ID3tag no son procesadas (el ID3tag permite almacenar informaciones como el título, artista, álbum, número de la pista, etc.). En caso de que ninguno de los botones ◀◀ o ►► sea presionado prolongadamente, la pista será seleccionada, el ID3tag será procesado y empezará a ser reproducida. En ese caso, el display exhibirá el mensaje "TRKyyy" durante 2 segundos y luego volverá a la visualización predefinida por la función DISP. Siempre que la radio pase de una carpeta a otra, el display exhibe el nombre de la carpeta para la cual está yendo durante 500 ms como mínimo (en ese periodo, movimientos de los botones seek son ignorados), y, como máximo 3 segundos.

En caso de que sea alcanzada la última pista de la última carpeta y el botón ►► sea nuevamente presionado, la radio avanzará hasta la primera canción de primera carpeta del dispositivo USB. En caso de que sea alcanzada la primera canción de la primera carpeta y el botón ◀◀ sea nuevamente presionado, la radio avanzará hasta la última canción de la última carpeta del dispositivo USB.

### Avance/Retroceso a lo largo de la pista

Al presionar prolongadamente el botón ◀◀ o ►► (más que dos segundos) la radio irá a retroceder o avanzar la canción en ejecución mientras se mantenga presionado el botón. El display exhibirá el tiempo de la canción en la forma "003 01:32" (número de la canción y tiempo de ejecución). Cuando se concluye la operación, la pantalla continuará exhibiendo el tiempo de la canción durante dos segundos. Tras esse tiempo volverá al modo de exhibición previamente seleccionado.

### Mute/Pause

Al presionar este botón, la reproducción de la presión irá a parar y el sonido se interrumpirá. La pantalla alternará las indicaciones "PAUSED" y la indicación del modo de exhibición corriente (3 segundos).

Al presionar nuevamente este botón, la reproducción se reiniciará del punto en que se interrumpirá, sin alteración del volumen original. El display indicará "PLAY" durante 3 segundos. Luego de ese tiempo, volverá al modo seleccionado anteriormente.

Las teclas ◀◀ o ►►, Audio, 1, 2, y SRC cuando son presionadas en modo "Mute / Paused", serán ejecutadas, la reproducción de la canción (cuando



sea aplicable), se reiniciará y el audio será restaurado, sin alteración del volumen original.

La perilla giratoria, cuando es rotada, irá a reiniciar la reproducción de la canción y alterar el volumen de acuerdo con su funcionamiento. La pantalla tendrá las indicaciones descritas en la función volumen (ítem 5.3.4).

La tecla F-TRACK por si sola no reinicia la ejecución, pero al utilizarse la función (F-TRK + Rotacional), la ejecución se inicia o es reanudada

Los demás botones deberán ser ejecutados cuando son presionados, pero la radio permanecerá en el modo "Mute / Paused".

### **Fast Track**



Al apretarse el botón F-TRK, el FAST TRACK es accionado y la pantalla exhibe el nombre de la carpeta actual. Si la perilla giratoria no es activada, la radio vuelve al estado anterior.



Si se gira la perilla giratoria, la pantalla exhibe mensaje del tipo "TRKyyy", en que yyy es el número de la pista. Girar en el sentido horario avanza las pistas y girar en el sentido antihorario retrocede las pistas. Mientras esa acción es realizada, las informaciones contenidas en el ID3tag no son procesadas. Conforme se gire la perilla, el mensaje "TRKyyy" se altera según la pista seleccionada.

Después de haber presionado la perilla giratoria o después de 5 segundos sin alteración en el estado de ese botón, la pista es elegida, el ID3tag es procesado y la canción empieza a ser reproducida. En ese caso, la pantalla exhibirá el mensaje "TRKyyy" durante 2 segundos y luego volverá a la visualización predefinida por la función DISP.



Siempre que la radio pase de una carpeta a otra, la pantalla exhibe el nombre de la carpeta a la cual está yendo durante algunos milisegundos (en ese período, movimientos de la perilla son ignorados), y, como máximo 3 segundos. En caso de que sea alcanzada la última pista de la última carpeta y la perilla giratoria sea nuevamente girada en el sentido horario, la radio avanzará hasta la primera canción de primera carpeta del dispositivo USB. En caso de que sea alcanzada la primera canción de la primera carpeta y la perilla sea nuevamente girada en sentido antihorario, la radio avanzará hasta la última canción de la última carpeta del dispositivo USB.

### **Avance/Retroceso de carpeta**

Al presionar el botón de memoria 1 , la radio irá a avanzar para la primera canción de la próxima carpeta que contenga archivos de audio, al presionar el botón 2 , la radio irá a retroceder hasta la primera canción de la carpeta anterior que contenga archivos de audio.

Cuando esa operación es realizada, la pantalla exhibe el nombre de la carpeta seleccionada. En caso de que alguno de esos botones sea nuevamente presionado rápidamente, el nombre exhibido sigue siendo actualizado conforme las carpetas del dispositivo USB son seleccionadas. Mientras la pista está siendo seleccionada, o sea, mientras los botones 1  o 2  - son presionados rápidamente, las informaciones contenidas en el ID3tag





no son procesadas. En caso de que ninguno de los botones 1 + o 2 - sea presionado prolongadamente, la pista será seleccionada, el ID3tag será procesado y la música empezará a ser reproducida. En ese caso, el display seguirá exhibiendo el nombre de la carpeta seleccionada durante 2 segundos y luego volverá a la visualización predefinida por la función DISP.

Siempre que la radio pase de una carpeta a otra, la pantalla exhibe el nombre de la carpeta a la cual está yendo durante algunos milisegundos (en ese período, movimientos de la perilla giratoria son ignorados), y, como máximo 3 segundos. En caso de que sea alcanzada la última pista de la última carpeta y el botón 1 sea nuevamente presionado, la radio avanzará hasta la primera canción de primera carpeta del dispositivo USB. En caso de que sea alcanzada la primera carpeta y el botón 2 sea nuevamente presionado, la radio avanzará hasta la última carpeta del dispositivo USB.







### Reproducción aleatoria de canciones

Al presionar el botón RND, la función "reproducción aleatoria de canción" será habilitada o deshabilitada. Cuando es habilitada, la señalización RND será activada y la pantalla exhibirá la indicación "RND ON" durante 2 segundos. Tras ese período la pantalla volverá al modo de exhibición anterior a esa operación.

Cuando se presiona nuevamente este botón, la función se deshabilita, la señalización RND se desactiva y la pantalla exhibe la indicación "RND OFF" durante 2 segundos. Tras ese período la pantalla volverá al modo de exhibición previamente seleccionado.

En el caso de que la función RND esté habilitada, el avance/retroceso de canción, tanto en el modo normal como en Fast Track, será aleatorio. En ese caso, los botones 1 + y 2 - (avance/retroceso de carpeta) tienen exactamente el mismo funcionamiento de los botones ◀◀◀ o ▶▶▶ (avance/retroceso de canción), respectivamente.

Alternar entre modos de exhibición del display

Al presionar brevemente el botón DISP (menos que dos segundos), el tipo de información sobre el archivo en reproducción será alternado, en la siguiente secuencia: Track  Time  Title  Album  Artist  File  fólдер  Track. La primera vez que se presiona el botón, la pantalla ya exhibirá el tipo de información siguiente a la actual, por ejemplo, si la información actual es Track, el display exhibirá "TIME". Si se presiona algún otro botón o si no se presiona el botón DISP durante 2 segundos, el tipo de información que está en pantalla será seleccionado. Cuando el archivo en ejecución no posee la información seleccionada, la radio exhibirá el mensaje "NO NAME".

### Descodificación de archivos MP3:

- MPEG 1, 2 e 2.5, Layer 1, 2 y 3
- Tasa de muestreo 8k, 16k, 32k, 11.025k, 22.05k, 44.1k, 12k, 24k y 48 kHz.
- Bit rate de 8 a 320 kbps, soporta bit rate variable (VBR)
- ID3TAG V1.0, V1.1, V2.2, V2.3 y V2.4.



- Extensión: mp3

#### **Descodificación de archivos WMA:**

- Soporta Windows Media Audio 9 standard.
- No soporta DRM.
- Soporta sample rates 8k, 16k, 32k, 11.025k, 22.05k, 44.1k, 12k, 24k y 48 kHz.
- Soporta bit rate 5 to 384 kbps y VBR (Variable Bit Rate). \*Excepto free format”.
- Soporta WMA-TAG.
- Extensión: wma

#### **Descodificación de archivos AAC:**

- Soporta MPEG4 AAC-LC codificado by iTunes.
- No soporta DRM.
- Soporta sample rates 8k, 16k, 32k, 11.025k, 22.05k, 44.1k, 12k, 24k y 48 kHz.
- Soporta bit rate 8 to 320 kbps y VBR (Variable Bit Rate).
- Soporta AAC-TAG (iTunes Meta-data).
- Extensiones: m4a, mp4 y 3gp

## **INFORMACIÓN TÉCNICA**

### **Características de audio**

Potencia de salida: 4 x 20 W (@14.4V, 1kHz, 10% de distorsión, carga 4 Ohm)

Separación de canales:  $\geq 60$ dB

### **Especificaciones eléctricas**

Tensión nominal de operación: 13,5 V

Tensión de operación: 10,5 V a 16 V

Máxima tensión de operación: 18 V por 1 hora

Corriente (sin señal) (@12,6V): 2,2 mA (radio apagado, llave em OFF)

Corriente máxima en operación: 10A

