

A close-up, front-quarter view of a dark blue Chrysler 300 sedan. The car's prominent features include the large, chrome-trimmed honeycomb grille, the multi-lens headlight assembly, and the chrome bumper with fog lights. The car is parked on an asphalt surface with trees and a building in the background. A white rectangular box is superimposed over the center of the image, containing the text "300" and "2021" separated by a horizontal line.

300

2021

MANUAL DEL PROPIETARIO



**GUÍA RÁPIDA DE ADVERTENCIAS Y PRECAUCIONES LÉALA ANTES DE OPERAR SU VEHÍCULO**

**ÉSTAS SON SÓLO ALGUNAS DE LAS PRECAUCIONES QUE DEBE DE OBSERVAR PARA LA OPERACIÓN SEGURA DE SU VEHÍCULO, LEA SU MANUAL DE PROPIETARIO**

**SIEMPRE UTILICE SU CINTURÓN DE SEGURIDAD**

AÚN SI SU VEHÍCULO ESTÁ EQUIPADO CON BOLSAS DE AIRE ES IMPRESCINDIBLE EL USO DEL CINTURÓN DE SEGURIDAD PARA TODOS LOS OCUPANTES DEL VEHÍCULO.

**COMPUERTA TRASERA (SI ASÍ ESTÁ EQUIPADO)**

LOS GASES DE ESCAPE PUEDEN INTRODUCIRSE AL COMPARTIMIENTO DE PASAJEROS CUANDO EL CRISTAL DE LA COMPUERTA TRASERA O LA COMPUERTA DEL VEHÍCULO ESTÉN ABIERTAS. LOS GASES DE ESCAPE PUEDEN CAUSAR GRAVES LESIONES O LA MUERTE, MANTENGA EL CRISTAL Y LA COMPUERTA CERRADOS CUANDO EL MOTOR ESTÉ ENCENDIDO.

**SISTEMA DE ENFRIAMIENTO**

LOS VENTILADORES PUEDEN FUNCIONAR EN CUALQUIER MOMENTO, NO ACERQUE LAS MANOS.



NO MEZCLE DIFERENTES TIPOS DE ANTICONGELANTE, MANTENGA EL NIVEL DEL ANTICONGELANTE DEL MOTOR ENTRE LAS MARCAS DE MÁXIMO Y MÍNIMO DEL TANQUE RECUPERADOR, SÓLO UTILICE ANTICONGELANTE MOPAR

**USO DEL GATO (SI ASÍ ESTÁ EQUIPADO)**

USE EL GATO SOLAMENTE PARA CAMBIAR LA RUEDA DEL VEHÍCULO, NUNCA TRABAJE O ENCIENDA EL VEHÍCULO CUANDO ESTÉ SOPORTADO POR EL GATO.

**BATERÍA**

SU BATERÍA NO REQUIERE MANTENIMIENTO DE NINGÚN TIPO, SIN EMBARGO SI REQUIRIERA TRABAJAR CON ELLA RECUERDE QUE CONTIENE GASES EXPLOSIVOS QUE PUDIERAN DAÑAR SUS OJOS, CAUSARLE CEGUERA O DAÑAR GRAVEMENTE SU PIEL.

**¡PELIGRO!**



¡GASES EXPLOSIVOS! PROTEJA SUS OJOS. CIGARROS, FLAMAS O CHISPAS PUEDEN CAUSAR QUE LA BATERÍA EXPLOTE. NO PERFORE NI ABRA LA BATERÍA

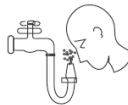

EN CASO DE CONTACTO CON LOS GASES O EL ÁCIDO DE LA BATERÍA, LAVÉ CON ABUNDANTE AGUA Y ENSEGUIDA ACUDA AL MÉDICO.

**LLAVES**

GOLPES EXCESIVOS, AVENTARLAS DE LAS ALTURAS, PRESIÓN EXCESIVA EN LA PARTE PLÁSTICA U OTROS MALOS MANEJOS, PUEDEN DAÑAR EL CIRCUITO Y OCASIONAR LA INMOVILIZACIÓN DE SU VEHÍCULO

# INFORMACIÓN IMPORTANTE

## INFORMACIÓN

Este manual ilustra y describe las características de operación de los equipos tanto estándar como opcionales en el vehículo. Dependiendo de la versión y modelo que usted haya adquirido, su vehículo podría o no contar con alguna(s) de las características que se describen en este manual.

Asimismo, este manual podría describir características y/o equipos que ya no están disponibles y/o que no fueron ordenados para su vehículo. Si tiene alguna duda o comentario al respecto no dude en contactar a cualquier distribuidor autorizado, o a nuestro CENTRO DE ATENCIÓN A CLIENTES en los teléfonos 5081-7568 del D.F. y Zona Metropolitana, o al 01(800) 505-1300 (LADA sin costo) para el interior de la República.

FCA México hace de su conocimiento que este vehículo cuenta con cristales tintados de origen.

FCA México, S.A. de C.V. Se reserva el derecho de hacer cambios en el diseño y especificaciones, y/o de hacer adiciones o mejoras a sus productos sin tener obligación de implementarlos a productos previamente fabricados.

## ¡ADVERTENCIA SOBRE EL CONSUMO DEL ALCOHOL!

Un conductor ebrio es quien con más frecuencia ocasiona accidentes. Sus habilidades como conductor pueden ser gravemente afectadas por los niveles del alcohol en la sangre. Su vista puede engañarlo, sus reflejos disminuyen y su juicio puede no ser el correcto.

**No conduzca después de haber consumido bebidas alcohólicas.**

### Información general

La siguiente declaración se aplica a todos los dispositivos de radiofrecuencia (RF) equipados en este vehículo:

La operación de este equipo está sujeta a las siguientes dos condiciones:

(1) Es posible que este equipo o dispositivo no cause interferencia perjudicial y (2) este equipo o dispositivo debe aceptar cualquier interferencia, incluyendo la que pueda causar su operación no deseada.

Descripción de característica	Identificación de certificado
Control de velocidad adaptativo	COFETEL: RCPBOLR09-0828
Monitoreo de punto ciego (BSM)	IFETEL: RCPAUWU13-2348
Sistema de ignición sin llave (KIN)	IFETEL: RLVCOOH14-0130
Transmisor (FOB)	COFETEL: RLVCO2811-0673
Monitoreo de presión de llanta (TPMS)	IFETEL: RLVAU6211-1177
TPMS TX	IFETEL: RCPSCSS14-1047
TPMS TX (SRT)	IFETEL: RLVSCMR14-0388
TPMS RX	IFETEL: RCPSCMR14-0621
RFHUB	COFETEL: RLVCO2811-0157

Descripción de característica	Identificación de certificado
VP3 Bluetooth	COFETEL: RTIHAVP12-1466
VP4R Bluetooth	IFETEL: RCPPACA16-1107
VP4 Bluetooth	COFETEL: RTIHAVP12-1496





# ¡Cuida tu garantía!



En caso de algún percance exige a tu compañía de seguros que tu unidad sea reparada en un Distribuidor autorizado con partes originales Mopar y de esta manera no perderás la garantía de tu vehículo.





## TABLA DE CAPÍTULOS

SECCIÓN	PÁGINA
<b>1</b> INTRODUCCIÓN.....	<b>6</b>
<b>2</b> CONOCIENDO SU VEHÍCULO .....	<b>11</b>
<b>3</b> TABLERO DE INSTRUMENTOS.....	<b>92</b>
<b>4</b> ARRANQUE Y OPERACIÓN.....	<b>115</b>
<b>5</b> MULTIMEDIA .....	<b>177</b>
<b>6</b> SEGURIDAD .....	<b>190</b>
<b>7</b> QUÉ HACER EN CASO DE EMERGENCIA .....	<b>250</b>
<b>8</b> MANTENIMIENTO .....	<b>273</b>
<b>9</b> ESPECIFICACIONES TÉCNICAS.....	<b>331</b>
<b>10</b> ÍNDICE GENERAL.....	<b>339</b>



# INTRODUCCIÓN

## CONTENIDO

- **BIENVENIDA** ..... 7
- **CÓMO USAR ESTE MANUAL** ..... 7
  - Símbolos clave ..... 7
  - Información esencial ..... 8
  - Símbolos ..... 8
- **PRECAUCIONES Y ADVERTENCIAS** ..... 10
- **MODIFICACIONES/ALTERACIONES AL VEHÍCULO** ..... 10





## BIENVENIDA

Le felicitamos por haber elegido su nuevo vehículo FCA. Le aseguramos que representa una manufactura de precisión, un estilo distinguido y de alta calidad, elementos esenciales que ya son tradición en nuestros vehículos.

Este manual de propietario se ha elaborado con el apoyo de ingenieros y especialistas en servicio para brindarle información respecto a la operación y el mantenimiento de su vehículo.

Se complementa con un folleto con información de garantía y diversos documentos dirigidos al cliente. En la Póliza de Garantía incluida encontrará la descripción de los servicios que FCA ofrece a sus clientes, los términos y condiciones detallados de la garantía y tablas de mantenimiento aplicables a su vehículo. Por favor tómese el tiempo necesario para la lectura de todas estas publicaciones. El seguimiento de las instrucciones y recomendaciones en este manual le ayudará a disfrutar una operación segura de su vehículo.

Este manual del propietario describe todas las versiones de este vehículo. Las opciones y equipamiento para mercados o versiones específicas no están expresamente indicadas en el texto. Por lo tanto, sólo deberá considerar la información correspondiente a la versión, motor y nivel de equipamiento que usted adquirió. Cualquier contenido introducido por el manual del propietario, que puede o no estar equipado en su vehículo, se le identificará con la leyenda "si así está equipado". Todos los datos contenidos en esta publicación tienen la intención de ayudarle a utilizar su vehículo de la mejor manera. FCA México busca la mejora constante de los vehículos producidos. Por esta razón, se reserva el derecho de realizar cambios a los modelos descritos por razones técnicas y/o comerciales. Para más información, contacte a su Distribuidor Autorizado.

Cuando necesite servicio, recuerde que su distribuidor autorizado conoce mejor su vehículo, tiene técnicos entrenados en la fábrica y cuenta con partes genuinas Mopar® y además le interesa servirle a su entera satisfacción.

## CÓMO USAR ESTE MANUAL

### Símbolos clave

¡ADVERTENCIA!	Indica una situación potencialmente peligrosa, que de no evitarse, puede resultar en lesiones serias o muerte.
¡PRECAUCIÓN!	Una práctica insegura que puede resultar en lesiones personales o daño al vehículo.
NOTA:	Una sugerencia que mejorará la instalación, operación y confiabilidad. De no seguirla, podría provocar daños.
Consejo:	Ideas generales/soluciones/sugerencias para un fácil manejo del producto o funcionalidad.



### **Información esencial**

Consulte la tabla de contenido para determinar qué sección tiene la información que usted requiere.

Como las especificaciones de su vehículo dependen del orden del equipamiento, algunas descripciones e ilustraciones podrían ser diferentes a las del equipamiento de su vehículo.

El índice detallado al final de este manual, contiene una lista completa de todos los temas.

### **Símbolos**

Consulte la siguiente tabla para una descripción de los símbolos/testigos que podrían utilizarse en su vehículo.





 AGUA EN EL COMBUSTIBLE	 LIMPIADOR TRASERO	 LIMPIADOR INTERMITENTE DEL PARABRISAS	 FALLA DE UN FOCO EXTERIOR	 LUCES ALTAS	 SEÑALES DIRECCIONALES
 COMBUSTIBLE	 LIMPIADOR TRASERO CON INTERMITENCIA	 LAVAPARABRISAS	 INTERRUPTOR DE LUCES	 LUCES BAJAS	 ACTIVACION DE LA LLAVE (TOMA DE CORRIENTE)
 LADO DE CARGA DE COMBUSTIBLE	 LAVADOR DE VENTANA	 NIVEL DE LÍQUIDO DEL LAVADOR DEL PARABRISAS	 LUZ DE TOLDO	 FAROS DE NIEBLA DELANTEROS	 LIBERADOR DEL COFRE
 ACEITE DE MOTOR	 DESEMPAÑADOR TRASERO	 PARABRISAS CON CALEFACCIÓN ELÉCTRICA	 LUCES DE ESTACIONAMIENTO	 FAROS DE NIEBLA TRASEROS	 LIBERADOR COMPUERTA LEVADIZA Y COMPUERTA ABIERTA
 CARGA DE LA BATERÍA	 ESPEJO CON CALEFACCIÓN	 DESEMPAÑADOR DEL PARABRISAS	 ILUMINACIÓN DEL PANEL DE INSTRUMENTOS	 CINTURÓN DE SEGURIDAD	 PUERTA DESLIZANTE
 PRECALENTADOR	 LÍQUIDO DE LA DIRECCIÓN HIDRÁULICA	 LIMPIADOR Y LAVADOR DEL PARABRISAS	 BOLSA DE AIRE LATERAL	 BOLSA DE AIRE	 PUERTA DESLIZANTE
 LUZ DE MAL FUNCIONAMIENTO DEL MOTOR	 TEMPERATURA DE ACEITE DE LA TRANSMISIÓN	 TEMPERATURA DEL REFRIGERANTE DEL MOTOR	 <b>SRS AIRBAG</b> SISTEMA DE PROTECCIÓN SUPLEMENTARIA	 BOLSA DE AIRE DE PASAJERO DESACTIVADA	 PUERTA ENTREABIERTA
 SALIDA SUPERIOR DE AIRE	 CALEFACCIÓN DEL ASIENTO BAJA	 SEGURO DE PUERTA	 PEDALES AJUSTABLES	 CONTROL ELECTRÓNICO DE VELOCIDAD	 <b>ESP BAS</b> PROGRAMA ELECTRÓNICO DE ESTABILIDAD/ SISTEMA DE ASISTENCIA DE FRENSOS
 SALIDA SUPERIOR E INFERIOR DE AIRE	 CALEFACCIÓN DEL ASIENTO ALTA	 ELEVADOR DE VENTANA	 MONITOR DE PRESIÓN DE INFLADO	 CONTROL DE DESENOSO EN COLINAS	 <b>BRAKE</b> ADVERTENCIA SISTEMA DE FRENSOS/FRENO DE ESTACIONAMIENTO
 SALIDA INFERIOR DE AIRE	 RECIRCULACIÓN	 ELEVADOR 4 VENTANAS	 CONTROL DE ESTABILIDAD ELECTRÓNICO	 <b>AWD!</b> SISTEMA DE TRACCIÓN EN TODAS LAS RUEDAS	 <b>(ABS)</b> FALLA DEL SISTEMA DE FRENSOS ANTIBLOQUEO
 SALIDA DE AIRE DE DESEMPAÑANTE E INFERIOR	 VENTILADOR	 SEGURO DE VENTANA	 CONTROL ELECTRÓNICO DE GARGANTA	 <b>4WD!</b> SISTEMA DE TRACCIÓN EN LAS CUATRO RUEDAS	 <b>BRAKE</b> ADVERTENCIA SISTEMA DE FRENSOS/FRENO DE ESTACIONAMIENTO
 APERTURA DE CAJUELA	 ACONDICIONADO	 ANCLAJE PARA ASIENTO DE NIÑOS	 BOTÓN DE RECONOCIMIENTO DE VOZ	 ADVERTENCIA	 <b>TOW/HAUL</b> ARRASTRE-REMOLQUE
 MANIJA LIBERADORA DE EMERGENCIA	 ENCENDEDOR	 ANCLAJE INFERIOR Y ATADURA PARA NIÑOS (SEGURO)	 BOTÓN UCONNECT	 DESTELLADOR DE EMERGENCIA	 <b>4 LOW</b> TRACCIÓN BAJA EN LAS 4 RUEDAS
 TOLDO ABAJO	 TOLDO ARRIBA	 CLAXON	 CONSULTE EL MANUAL DEL PROPIETARIO	 <b>A/C PUSH</b> AIRE ACONDICIONADO	 <b>OFF</b> CONTROL DE ESTABILIDAD ELECTRÓNICO APAGADO

010533317

## PRECAUCIONES Y ADVERTENCIAS

Este manual contiene PRECAUCIONES y ADVERTENCIAS acerca de algunas operaciones que pudieran causar lesiones o accidentes así como algunas operaciones que pudieran resultar en algún daño a su vehículo.

Si usted no lee este manual completamente, se perderá información importante. Observe todas las precauciones y advertencias.

## MODIFICACIONES/ALTERACIONES AL VEHÍCULO

### ¡ADVERTENCIA!

Cualquier modificación o alteración a este vehículo puede afectar seriamente la manejabilidad y seguridad de su vehículo, dando como resultado algún accidente, daño o la muerte.





# CONOCIENDO SU VEHÍCULO

## CONTENIDO

■ <b>LLAVES</b> .....	<b>15</b>
• Transmisor de llave .....	15
■ <b>LLAVE SENTRY</b> .....	<b>18</b>
■ <b>INTERRUPTOR DE IGNICIÓN</b> .....	<b>19</b>
• Botón de ignición sin llave .....	19
■ <b>SISTEMA DE ARRANQUE REMOTO</b> .....	<b>21</b>
• Cómo usar el arranque remoto .....	21
• Cómo utilizar el arranque remoto .....	22
• Para salir de la modalidad de arranque remoto .....	23
• Activación de desempañado frontal con arranque remoto .....	23
• Sistemas de confort del arranque remoto .....	24
• Mensajes de cancelación de arranque remoto .....	24
■ <b>ALARMA DE SEGURIDAD DEL VEHÍCULO</b> .....	<b>25</b>
• Para armar el sistema .....	25
• Para desactivar el sistema .....	25
• Reactivación del sistema .....	26
• Invalidar manualmente el sistema .....	26
• Alerta de transgresión .....	26
■ <b>SEGUROS DE PUERTAS</b> .....	<b>26</b>
• Seguros manuales .....	26
• Seguros eléctricos de puertas .....	27
• Keyless Enter-N-Go™ / Entrada pasiva .....	28
• Bloqueo automático de puertas .....	32
■ <b>VOLANTE</b> .....	<b>33</b>
• Columna abatible/telescópica .....	33
• Columna de la dirección eléctrica abatible/telescópica .....	33
• Volante con calefacción .....	34
■ <b>RECONOCIMIENTO DE VOZ UCONNECT</b> .....	<b>35</b>
• Introducción al Uconnect® .....	35

• Comandos básicos de voz .....	35
■ <b>ASIENTO DEL CONDUCTOR CON MEMORIA.....</b>	<b>37</b>
■ <b>ASIENTOS .....</b>	<b>39</b>
• Ajuste manual (asientos traseros).....	39
• Ajuste eléctrico (Asiento delantero) .....	40
• Asientos con calefacción.....	43
• Asientos ventilados .....	45
■ <b>CABECERAS.....</b>	<b>45</b>
• Cabeceras reactivas - Asientos delanteros .....	46
• Cabeceras (asientos traseros) .....	46
■ <b>ESPEJOS.....</b>	<b>48</b>
• Espejo retrovisor interior .....	48
• Espejo de vanidad iluminado .....	48
• Visera deslizable .....	49
• Espejos exteriores.....	49
• Espejos eléctricos .....	50
• Espejos con calefacción.....	52
• Inclinación en reversa de los espejos .....	52
■ <b>PORTERO ELÉCTRICO DE LA COCHERA.....</b>	<b>53</b>
• Antes de empezar la programación de HomeLink .....	53
• Borrar todos los canales de HomeLink®.....	53
• Programación del HomeLink ® para un portero eléctrico de cochera .....	54
• Programación del HomeLink para dispositivos misceláneos .....	55
• Reprogramación de un sólo botón de HomeLink® (código cambiante).....	56
■ <b>LUCES EXTERIORES .....</b>	<b>56</b>
• Interruptor de los faros .....	56
• Palanca multifunciones .....	57
• Luces de conducción diurna (DRL).....	57
• Interruptor de selección de luz alta o baja.....	57
• Control automático de luces altas .....	57
• Claxon óptico.....	58



- Faros automáticos..... 58
- Luces de estacionamiento ..... 58
- Faros encendidos con limpiadores  
    (disponible únicamente con faros automáticos) ..... 59
- Faros de niebla..... 60
- Luces direccionales..... 60
- **LUCES INTERIORES ..... 60**
  - Luces de lectura/mapa ..... 61
  - Luz ambiental..... 62
  - Control de atenuación ..... 62
- **LIMPIA Y LAVAPARABRISAS ..... 63**
  - Operación del limpiador ..... 63
  - Sistema de limpiadores intermitentes ..... 64
  - Lavaparabrisas..... 64
  - Característica de rocío ..... 64
  - Limpiadores con sensores de lluvia ..... 65
- **CONTROLES DE CLIMA ..... 66**
  - Control del clima automático ..... 66
  - Controles de clima automático, descripción y funciones..... 66
  - Control automático de temperatura (ATC) ..... 70
  - Consejos de operación..... 71
- **EQUIPAMIENTO Y ALMACENAMIENTO INTERNO ..... 73**
  - Almacenamiento..... 73
  - Compartimiento para lentes de sol..... 75
  - Control de USB/AUX..... 75
  - Portavasos iluminados ..... 76
  - Portavasos con calefacción y enfriador..... 77
  - Sombra eléctrica ..... 78
  - Tomas de corriente eléctrica ..... 78
- **VENTANAS..... 81**
  - Ventanas eléctricas ..... 81
  - Interruptor de seguro de ventana..... 82
  - Ruido de viento ..... 83

- **QUEMACOCOS..... 83**
  - Apertura y cierre ..... 84
  - Protección contra obstrucción ..... 84
  - Ventilación exprés ..... 85
  - Apertura y cierre de la cubierta interior ..... 85
  - Mantenimiento del quemacocos..... 85
  - Operación de quemacocos con el interruptor de ignición apagado ... 86
- **COFRE..... 86**
  - Para abrir el cofre ..... 86
  - Para cerrar el cofre..... 86
- **CAJUELA ..... 87**
  - Apertura..... 87
  - Cierre..... 88
  - Seguridad de cajuela..... 88
  - Características de carga ..... 89
- **SISTEMA DE AUTO NIVELACIÓN DE CARGA ..... 91**





## LLAVES

### Transmisor de llave (si así está equipado)

Su vehículo está equipado con un transmisor que soporta entrada remota sin llave (RKE, si así está equipado) y Keyless Enter-N-Go (si así está equipado), arranque remoto (si así está equipado) y operación remota de la compuerta levadiza eléctrica.

El transmisor le permite bloquear o desbloquear las puertas y la compuerta levadiza desde distancias de aproximadamente 20 m (66 ft). El transmisor no necesita ser dirigido hacia el vehículo para activar el sistema. El transmisor también incluye una llave de emergencia, la cual está almacenada en la parte posterior del transmisor.

#### NOTA:

- La señal del transmisor de llave podría no ser encontrada si éste se encuentra cerca de un celular, una laptop o algún otro dispositivo electrónico. Esto puede resultar en un bajo rendimiento.
- En la posición de ON/RUN, y el vehículo moviéndose a 4 km/h (2 mph), todos los comandos RKE están desactivados.

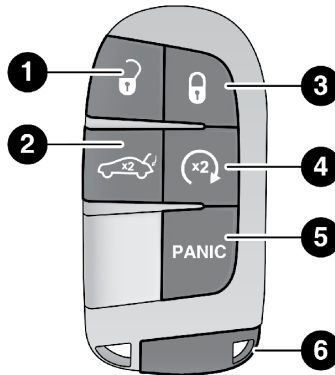

Transmisor

1. Desbloqueo
2. Apertura de compuerta trasera (cajuela)
3. Bloqueo
4. Arranque remoto (si así está equipado)
5. Botón de pánico (si así está equipado)
6. Llave de emergencia

En caso de que el interruptor de encendido no cambie con sólo presionar un botón, el control de llave puede tener la batería baja o descargada. Se puede verificar la condición de batería baja en el transmisor refiriéndose al módulo de instrumentos, que le mostrará las instrucciones a seguir.

### Para bloquear/desbloquear las puertas

Oprima el botón de desbloqueo del transmisor una vez para desbloquear la puerta del conductor. Presione el botón de desbloqueo dos veces dentro de 5 segundos para desbloquear todas las puertas y la compuerta levadiza. Para bloquear todas las puertas y la compuerta levadiza presione el botón bloquear una vez.

Cuando las puertas son desbloqueadas, las intermitentes destellarán y el sistema de iluminación de entrada se activará. Cuando las puertas sean bloqueadas, las intermitentes destellarán y el claxon sonará.

#### NOTA:

- Si el vehículo es desbloqueado utilizando el transmisor, y no se abre puerta alguna dentro de los siguientes 60 segundos, el vehículo se volverá a bloquear y el sistema de seguridad se activará (si así está equipado).
- Si una o más puertas están abiertas, o la compuerta trasera está abierta, las puertas se cerrarán. Las puertas se desbloquearán nuevamente sólo si la llave está dentro del compartimiento de pasajeros, de lo contrario, las puertas permanecerán cerradas.

Todas las puertas se pueden programar para desbloquearse con un toque del botón de desbloqueo del transmisor con los ajustes de Uconnect.

**NOTA:** Cuando usa el llavero para abrir cualquier puerta, las luces de corte-sía, las luces del techo y las luces de aproximación en los espejos exteriores (si está equipado) se encenderán.

### Para desbloquear la compuerta trasera

Presione el botón apertura de compuerta trasera (cajuela) en el transmisor dos veces dentro de 5 segundos para abrir la compuerta trasera.

### Reemplazo de la batería del transmisor

La batería de repuesto recomendada es la CR2032.

#### NOTA:

- Se le recomienda a los consumidores utilizar baterías provenientes de Mopar. Las dimensiones de baterías de otros proveedores podrían no cumplir con las dimensiones de la batería original.
  - Material de Perclorato – Puede necesitar de cuidado especial. Para más información consulte [www.dtsc.ca.gov/hazardouswaste/perchlorate](http://www.dtsc.ca.gov/hazardouswaste/perchlorate)
  - No toque las terminales de la batería que están en el alojamiento trasero o en el tablero de circuito impreso.
1. Retire la llave de emergencia (2), deslizando el botón de liberación(1) situado en la parte posterior del transmisor mientras tira de la llave con la otra mano.

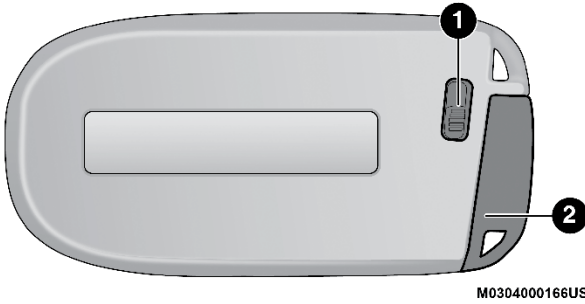

**Retiro de llave de emergencia**

- 1 - Botón de liberación de llave de emergencia
- 2 - Retiro de llave de emergencia

2. . Separe las mitades del transmisor con un desarmador plano del # 2 o una moneda, y separe suavemente las dos mitades del transmisor. Asegúrese de no dañar el sello durante la separación.

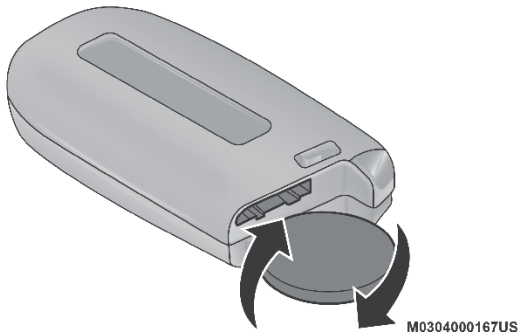

**Separación de la cubierta usando una moneda**

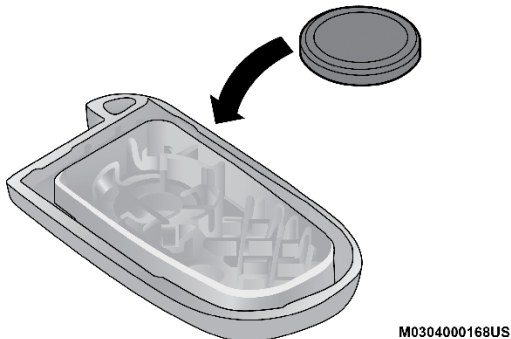

**Reemplazo de la batería del transmisor**





- Quite la cubierta posterior para acceder y remplazar la batería. Al sustituir la batería, asegúrese que el signo + de la batería coincida con el signo + en el interior del clip de la batería, situado en la cubierta trasera. Evite tocar la batería nueva con los dedos. Los aceites de la piel pueden causar el deterioro de la batería. Si toca la batería, límpiela con alcohol.
- Para ensamblar la cubierta del transmisor, junte las dos mitades.

### **Solicitud y programación de transmisores adicionales**

La programación de los transmisores de llave o los transmisores debe ser realizada por un distribuidor autorizado.

#### **NOTA:**

- Una vez que se ha programado un transmisor para un vehículo, éste no se podrá programar para ningún otro.
- Solamente los transmisores que están programados para la electrónica del vehículo se pueden usar para arrancarlo y hacerlo funcionar. Una vez que se ha programado un transmisor para un vehículo, éste no se podrá programar para ningún otro.

### **¡ADVERTENCIA!**

- Siempre retire el transmisor del interior vehículo y cierre todas las puertas cuando deje su vehículo sin su atención.
- Para vehículos equipados con la función de acceso sin llave Enter-N-Go™, recuerde colocar la ignición en posición de apagado (OFF).

El duplicado de los transmisores de llave debe realizarlo un distribuidor autorizado, este procedimiento consiste en la programación de un transmisor de llave en blanco con la electrónica del vehículo. Un transmisor de llave en blanco es aquel que nunca se ha programado.

**NOTA: Cuando se realice servicio al sistema inmovilizador de llave Sentry®, lleve todos los transmisores de llave del vehículo a su distribuidor autorizado.**

#### **Información general**

La operación de este equipo está sujeta a las siguientes dos condiciones:

- (1) es posible que este equipo o dispositivo no cause interferencia perjudicial y
- (2) este equipo o dispositivo debe aceptar cualquier interferencia, incluyendo la que pueda causar su operación no deseada.

**NOTA: Cambios o modificaciones no aprobados expresamente por la parte responsable del cumplimiento podrían anular la autoridad del usuario para operar el equipo.**

## **LLAVE SENTRY (SI ASÍ ESTÁ EQUIPADO)**

El sistema inmovilizador de llave Sentry inhabilita el motor para evitar la operación no autorizada del vehículo. El sistema no necesita ser activado. Su operación es automática, sin importar si el vehículo está bloqueado o no.

El sistema usa el transmisor, interruptor de ignición y un receptor RF (radio frecuencia), para prevenir la operación no autorizada del vehículo. Por ello, sólo los transmisores programados para el vehículo podrán ser usados para encender y operar el vehículo.

El sistema no puede reprogramar un transmisor obtenido de otro vehículo.

Después de colocar la ignición en encendido (ON/RUN), la luz indicadora de la alarma del vehículo se encenderá tres segundos para verificar los focos. Si la luz permanece encendida después de esta verificación, indica que existe un problema con los sistemas. Si la luz comienza a destellar después de esta verificación, indica que alguien utilizó un transmisor no válido para arrancar el motor. Cualquiera de estas condiciones ocasionará que el motor se apague después de dos segundos.

Si la luz de advertencia de la alarma del vehículo se enciende durante el funcionamiento normal del mismo (cuando el vehículo está en marcha por más de 10 segundos), indica que hay una falla en el sistema. Si esto ocurre, realice un servicio a su vehículo lo más pronto posible con un distribuidor autorizado.

**¡PRECAUCIÓN!**

El sistema Inmovilizador Sentry® no es compatible con algunos de los sistemas remotos de arranque que no han sido instalados en planta. El uso de estos sistemas podría causar problemas de arranque al vehículo y podría perder protección.

Todos los transmisores proporcionados con su vehículo han sido programados para la electrónica del mismo.

**INTERRUPTOR DE IGNICIÓN**

**Botón de ignición sin llave (si así está equipado)**

Esta función permite al conductor operar el interruptor de encendido al presionar un botón, siempre y cuando el transmisor de acceso remoto sin llave (Transmisor) se encuentre en el compartimento de pasajeros.

El botón de ignición START/STOP tiene varias posiciones de funcionamiento que están identificadas y se encenderán cuando se encuentre en dicha posición. Las posiciones son: OFF, ACC, ON/RUN y START.

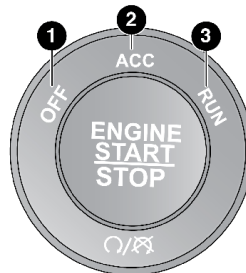

A020500012US

**Botón de ignición sin llave(Start/Stop)**



- 1 - OFF (apagado)
- 2 - ACC (accesorios)
- 3 - ON/RUN (encendido)

El botón de ignición puede ser colocado en los siguientes modos:

**OFF (apagado)**

- El motor está detenido.
- Algunos dispositivos eléctricos (ejem. Alarma, bloqueo central, etc.) están disponibles.

**ACC (accesorios)**

- El motor no está encendido.
- Algunos dispositivos eléctricos están disponibles (por ejemplo, las ventanas eléctricas).

**RUN (encendido)**

- Posición de conducción.
- Todos los dispositivos eléctricos están disponibles (por ejemplo, los controles del clima).

**START (Arranque)**

- El motor encenderá (cuando el pie está en el pedal del freno).

**NOTA:** En caso de que la ignición no cambia con la presión del botón, el transmisor puede tener la batería baja o descargada. En esta situación, otro método se puede utilizar para operar el interruptor de ignición. Ponga el lado de la nariz (lado contrario de la llave de emergencia) del transmisor contra el botón START/STOP (arranque/paro) de motor y presiónelo para operar el interruptor de ignición.

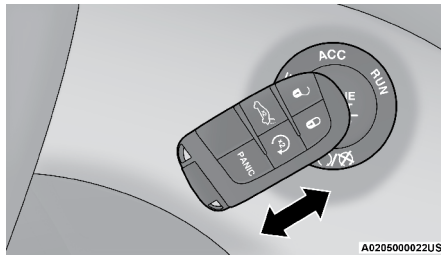

Encendido con batería de transmisor descargada

**¡ADVERTENCIA!**

- Cuando deje su vehículo, siempre retire el transmisor de la ignición y cierre el vehículo.
- Nunca deje niños solos en un vehículo o que puedan tener acceso a un vehículo desasegurado.



**¡ADVERTENCIA!**

- Dejar niños sin supervisión en un vehículo es peligroso por muchas razones. Un niño o cualquier persona podrían resultar lesionados sería o fatalmente. Cuando deje su vehículo desatendido, siempre retire la llave del interruptor de ignición y asegure su vehículo. Los niños deben de ser advertidos de no tocar el freno de estacionamiento, el pedal del freno o la Selector de cambios.
- No deje el transmisor dentro o cerca del vehículo o en un lugar de fácil acceso para los niños y no deje la ignición de un vehículo equipado con Keyless Enter-N-Go™ en la posición de accesorios (ACC) o de encendido (ON/RUN). Un niño podría operar las ventanas, otros controles, o mover el vehículo.
- No deje niños o animales dentro del vehículo estacionado. La temperatura del interior del vehículo es más alta que la de la intemperie y puede ocasionar un accidente o la muerte.

**¡PRECAUCIÓN!**

Un vehículo desbloqueado es una invitación para los ladrones. Siempre retire el control de llave del vehículo y cierre todas las puertas al dejar el vehículo desatendido.

**NOTA:**

- Al abrir la puerta del conductor con el encendido en ON / RUN (motor parado), sonará una campanilla para recordarle que coloque el encendido en la posición OFF. Además de la campanilla, se mostrará el mensaje "Ignición o Accesorios encendido" en el tablero.
- Refiérase a la sección de "Arranque y operación" para mayor información.

**SISTEMA DE ARRANQUE REMOTO (SI ASÍ ESTÁ EQUIPADO)****Cómo usar el arranque remoto (si así está equipado)**

Este sistema utiliza el transmisor para arrancar el vehículo desde el exterior manteniendo la seguridad.

El arranque remoto se usa para descongelar las ventanas en clima frío y para alcanzar un clima confortable en todas las condiciones ambientales antes de entrar al vehículo.

**NOTA:** Las obstrucciones entre el vehículo y el transmisor pueden reducir el rango.

**¡ADVERTENCIA!**

- No encienda el motor en una cochera o área cerrada. Los gases de escape contienen monóxido de carbono (CO) el cual es inodoro e incoloro. El monóxido de carbono es tóxico y puede provocar serios daños o la muerte cuando es inhalado.

**¡ADVERTENCIA!**

- No encienda el motor en una cochera o área cerrada. Los gases de escape contienen monóxido de carbono (CO) el cual es inodoro e incoloro. El monóxido de carbono es tóxico y puede provocar serios daños o la muerte cuando es inhalado.
- Mantenga el interruptor de acceso remoto (Transmisor) lejos de los niños. La operación de arranque remoto, ventanas, seguros de las puertas u otros controles pueden causar serios daños o la muerte.

**Cómo utilizar el arranque remoto (si así está equipado)**

Presione y suelte dos veces el botón arranque remoto del transmisor, dentro un lapso de cinco segundos. Las puertas se asegurarán, las luces de estacionamiento parpadearán y el claxon sonará dos veces (si así está programado). Entonces el motor encenderá y el vehículo permanecerá en arranque remoto por un ciclo de 15 minutos. Presionar el botón una tercera vez apagará el motor.

Para conducir el vehículo, presione el botón de desbloqueo, coloque la ignición en la posición de encendido/en marcha.

**NOTA:**

- Con el arranque remoto, el motor funcionará por aproximadamente 15 minutos.
- Si se presenta una falla en el motor o el nivel de combustible es bajo, el vehículo encenderá y se apagará después de 10 segundos.
- Las luces de estacionamiento se encenderán y permanecerán encendidas durante el arranque remoto.
- Por seguridad, la operación de las ventanas no están disponibles cuando el vehículo está en arranque remoto.
- El arranque remoto sólo puede utilizarse dos veces. La ignición debe estar en ON/RUN antes de que la secuencia de arranque remoto pueda repetirse un tercer ciclo.

Para arrancar el motor remotamente se deben cumplir todas las siguientes condiciones:

- Selector de cambios en la posición estacionamiento (P, transmisión automática).
- Puertas cerradas.
- Cofre cerrado.
- Interruptor de luces intermitentes apagado.
- Interruptor del freno inactivo (el pedal del freno no debe estar presionado).
- La batería debe tener un nivel de carga aceptable.
- Luz de advertencia del motor no debe estar presente.
- Botón de la alarma de Pánico (PANIC) en el transmisor no debe estar presionado.

- Sistema no deshabilitado previamente de un arranque remoto.
- El sistema de seguridad del vehículo no está activo.
- Ignición en posición de apagado
- Nivel de combustible el mínimo requerido
- La alarma de seguridad no señala intrusión
- La luz indicadora de mal funcionamiento no está iluminada.

### ¡ADVERTENCIA!

- No encienda el motor en una cochera o áreas cerradas. Los gases de escape contienen Monóxido de Carbono (CO) el cual carece de olor y color. El Monóxido de Carbono es venenoso y puede causar lesiones graves o incluso la muerte al ser inhalado.
- Mantenga los transmisores alejados de los niños. Un niño podría hacer funcionar las ventanas eléctricas, seguros eléctricos y otros controles, los cuales podrían causar lesiones graves o incluso la muerte.

### Para salir de la modalidad de arranque remoto

Para conducir el vehículo después del sistema de arranque remoto, presione y suelte el botón de desbloqueo en el transmisor o desbloquee el vehículo usando la entrada pasiva sin llave Enter-N-Go a través de las manijas de las puertas y deshabilite la alarma (si así está equipado). Luego, antes del final del ciclo de 15 minutos, presione y suelte el botón de encendido START / STOP.

El sistema de arranque remoto apagará el motor con otra presión del botón de arranque remoto en el transmisor o si se deja el motor encendido un ciclo completo de 15 minutos. Una vez que la ignición es colocada en la posición Encendido/En marcha (ON/RUN), el control de clima continuará con el ajuste de operación establecido previamente (temperatura, velocidad del ventilador, etc.).

#### NOTA:

- Para evitar paradas involuntarias, el sistema se desactivará durante dos segundos después de recibir una solicitud de inicio remoto válida.
- Para los vehículos equipados con la característica de entrada pasiva Keyless Enter-N-Go™, aparecerá el mensaje de "Remote Start Active - Push start button" (Arranque remoto activo - presione el botón de arranque) en la pantalla del módulo de instrumentos, hasta que presione el botón de arranque de la ignición.

### Activación de desempañado frontal con arranque remoto (si así está equipado)

Cuando el arranque remoto se encuentra activo, y la temperatura al exterior del vehículo es de 4.5°C (40 °F) o menor, el sistema activará el desempañador delantero automáticamente durante 15 minutos o menos. El tiempo dependerá de la temperatura ambiental. Una vez que el temporizador expire, el sistema ajustará la configuración automáticamente dependiendo de las condiciones ambientales. Vea "Sistemas de comodidad de arranque remoto (si así está equipado)" para información más detallada.



## Sistemas de confort del arranque remoto (si así está equipado)

Cuando se activa el arranque remoto, el desempañador delantero y trasero se encenderán automáticamente en climas fríos. Los asientos y volante con calefacción (si así está equipado), se activarán cuando se encuentren seleccionadas en la pantalla del menú de confort dentro de los ajustes del sistema Uconnect. En clima cálido, la característica de ventilación del asiento del conductor (si así está equipado) se encenderá automáticamente cuando el arranque remoto sea activado y esté seleccionado en la pantalla del menú de confort. El vehículo ajustará la configuración del control de clima dependiendo de la temperatura exterior.

### *Control automático de clima (ATC, si así está equipado)*

Los controles del clima se ajustarán automáticamente a la temperatura y modo de operación óptimo dependiendo de la temperatura al exterior. Esto sucederá hasta que la ignición sea colocada en la posición Encendido/En marcha, donde los controles del clima regresarán a los ajustes previos.

### *Control manual de clima (MTC, si así está equipado)*

- En temperaturas ambientales de 4.5° C (40° F) o menores, los ajustes de clima se configurarán a la temperatura más cálida, con entrada de aire del exterior. Si el temporizador del desempañador delantero expira, el vehículo ingresará a modo mezcla.
- En temperaturas ambientales de 4.5° C (40° F) a 26° C (78° F) los ajustes del clima serán los seleccionados por el conductor.
- En temperaturas ambientales de 26° C (78° F) o mayores, los ajustes del clima se configurarán a la temperatura más fría, modo doble nivel y con la recirculación de aire activada.

Para más información del ATC, MTC y ajustes del control del clima, consulte la sección "Control del clima".

**NOTA:** Estas características se mantendrán encendidas durante el ciclo de arranque remoto, o hasta que se coloque el interruptor de ignición en la posición de Encendido/En marcha (ON/RUN). Los ajustes del control de clima cambiarán si el conductor los ajusta manualmente mientras el vehículo se encuentra en modo de arranque remoto, y sale de la anulación automática. Esto incluye el botón de apagado en el control del clima, que desactivará el sistema.

## Mensajes de cancelación de arranque remoto (si así está equipado)

Los siguientes mensajes se mostrarán en la pantalla del módulo de instrumentos si el vehículo no arranca a control remoto o sale del arranque remoto antes de tiempo:

- Arranque remoto cancelado – Puerta abierta
- Arranque remoto cancelado – Cofre abierto
- Arranque remoto cancelado – Compuerta levadiza abierta
- Arranque remoto cancelado – Nivel combustible bajo
- Arranque remoto cancelado – Tiempo expirado
- Arranque remoto desactivado – Arranque el vehículo para restablecer

El mensaje permanece activo hasta que el interruptor de ignición se establece en la posición de encendido (ON/RUN).

## ALARMA DE SEGURIDAD DEL VEHÍCULO (SI ASÍ ESTÁ EQUIPADO)

El sistema de alarma de seguridad del vehículo monitorea las puertas del vehículo, cofre, compuerta levadiza y el interruptor de ignición - sistema de acceso sin llave Keyless Enter-N-Go ante una operación no autorizada. Mientras el sistema de seguridad de alarma del vehículo está armado, los interruptores de seguros interiores de las puertas y el liberador de la compuerta levadiza están desactivados. Si algo activa la alarma, el sistema proporciona señales tanto audibles como visuales:

- El claxon sonará intermitentemente.
- Las luces de estacionamiento y/o direccionales destellarán.
- La luz de alarma de seguridad del vehículo destellará en el módulo de instrumentos.

### Para armar el sistema

Siga estos pasos para activar la alarma:

1. Asegúrese de que el vehículo se encuentra en la posición de apagado.
2. Realice uno de los siguientes métodos para asegurar el vehículo:
  - Presione el botón de bloqueo al interior del panel de la puerta, con la puerta abierta del pasajero o la del conductor.
  - Presione el botón de bloqueo desde el exterior con la manija de entrada pasiva y con una llave válida. (Refiérase a la sección de "Arranque y operación", para obtener más información)
  - Presione el botón de bloqueo en el control de la llave/transmisor.
3. Si alguna puerta está abierta, ciérrela.

**NOTA: Anulación manual del sistema de seguridad. La alarma de seguridad del vehículo no se activará si las puertas se aseguran manualmente**

### Para desactivar el sistema

La alarma del vehículo puede ser desactivada usando uno de los siguientes métodos:

- Oprimir el botón de desbloqueo del transmisor.
- Tome la manija del acceso de entrada pasiva (si así está equipado), refiérase a la sección de "Arranque sin llave Keyless Enter-N-Go™ - Entrada pasiva", para más información.
- Coloque el interruptor de ignición fuera de la posición de apagado.

#### NOTA:

- El cilindro de la puerta del conductor no puede armar o desarmar el sistema de seguridad del vehículo. Usar el cilindro de la puerta cuando la alarma está armada, hará sonar la alarma cuando se abra la puerta.

- La alarma del vehículo continuará activa durante la apertura de la compuerta levadiza. El presionar el botón de apertura de la compuerta levadiza no desactivará la alarma del vehículo. Si alguna persona entra al vehículo a través de la cajuela y abre una puerta, la alarma comenzará a sonar.
- Si se usa la entrada pasiva (si así está equipado) para desbloquear la compuerta levadiza, el sistema de seguridad del vehículo se desarma y el resto de las puertas permanecen bloqueadas a menos que se haya seleccionado “desbloquear las puertas al primer toque” en la pantalla de ajustes de “Entrada Pasiva”.
- Cuando la alarma de seguridad del vehículo está armada, los interruptores eléctricos interiores de puerta no abrirán las puertas.

La alarma de seguridad está diseñada para proteger su vehículo; sin embargo, usted puede crear condiciones que activen la alarma inesperadamente. Si permanece en el vehículo y bloquea las puertas con el transmisor una vez armada la alarma de seguridad del vehículo, la alarma sonará si jala la manija de la puerta. Si esto ocurre, oprima el botón de desbloqueo del transmisor para desarmar la alarma de seguridad del vehículo.

Si la alarma de seguridad del vehículo se encuentra armada y la batería se desconecta, la alarma de seguridad permanecerá armada cuando la batería sea conectada nuevamente, las luces exteriores parpadearán y el claxon sonará. Si esto ocurre, desarme la alarma de seguridad del vehículo.

### **Reactivación del sistema**

Si algo dispara la alarma y no se realiza ninguna acción para desactivarla, el sistema apagará el claxon después de aproximadamente 29 segundos, cinco segundos entre ciclos, hasta ocho ciclos, luego el sistema se reactivará por sí solo.

### **Invaldar manualmente el sistema**

La alarma de seguridad del vehículo no se activará si asegura las puertas manualmente.

### **Alerta de transgresión**

Si algo ha activado la alarma antirrobo en su ausencia, el claxon sonará tres veces y las luces exteriores parpadearán tres veces cuando usted desbloquee las puertas. Verifique el vehículo.

## **SEGUROS DE PUERTAS**

### **Seguros manuales**

Los seguros eléctricos pueden bloquearse manualmente desde el interior del vehículo usando los seguros de las puertas. Para asegurar cada puerta, presione el seguro de cada panel interior de la puerta hacia abajo. Para desbloquear las puertas delanteras, jale de la manija interior de la puerta hasta el primer tope. Para desbloquear las puertas traseras, jale del seguro

del panel interior de la puerta hacia arriba. Si el seguro de la puerta está en la posición de cerrado, la puerta está asegurada. Por lo tanto, asegúrese de que la llave no esté el interior del vehículo antes de cerrar la puerta.

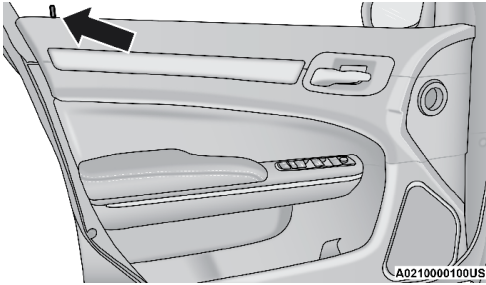

Seguros de puerta

**NOTA:** El bloqueo manual del vehículo no activará el sistema de seguridad del vehículo.

### ¡ADVERTENCIA!

- Por seguridad personal y seguridad en caso de un accidente, mantenga los seguros de puerta cerrados mientras conduce o cuando estacione o deje sólo su vehículo.
- Cuando salga del vehículo, siempre asegúrese que el interruptor de ignición se encuentre en la posición de apagado, retire el transmisor del vehículo y asegúrelo.
- Nunca deje niños desatendidos en el interior del vehículo o con acceso a un vehículo abierto. Dejar a menores sin supervisión en el vehículo es muy peligroso por muchas razones. Los menores podrían salir seriamente lastimados o lastimar a otros. Advierta a los menores de no tocar el freno ni el selector de velocidades.
- Nunca deje los transmisores de llave cerca del vehículo o deje el sistema de arranque sin llave en la posición de ACC o encendido. Un menor podría operar el motor, las ventanas, los accesorios y lastimar a alguien o lastimarse ellos mismos.

### Seguros eléctricos de puertas (si así está equipado)

Hay un interruptor de seguros eléctricos en cada tablero de puerta. Use este interruptor para bloquear o desbloquear las puertas.

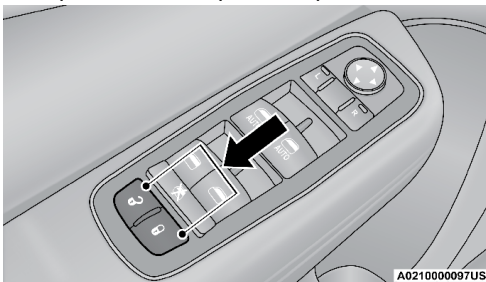

Localización de los interruptores de los seguros eléctricos



La puerta del conductor se desbloqueará automáticamente si se encuentra el transmisor al interior del vehículo cuando se presiona el botón de bloqueo al interior de la puerta para cerrar el vehículo. Esto ocurrirá en dos intentos. Al tercer intento, las puertas se bloquearán aún con el transmisor al interior.

**NOTA:** Si el transmisor se encuentra cerca de un teléfono celular, computadora portátil u otro dispositivo electrónico, la señal inalámbrica podría ser interferida y la puerta del conductor no se desbloqueará automáticamente. Si se presiona el interruptor de bloqueo mientras la ignición está en ACC (Accesorios) o en ON/RUN (Encendido/En marcha) y la puerta del conductor se encuentra abierta, las puertas no se bloquearán. Si una puerta trasera está cerrada, no se puede abrir desde el interior del vehículo sin desbloquearla primero. La puerta puede ser abierta manualmente al elevar el seguro de bloqueo de la puerta.

### **Keyless Enter-N-Go™ / Entrada pasiva (si así está equipado)**

El sistema de acceso pasivo es una mejora al sistema de acceso remoto sin llave (transmisor) del vehículo y una característica del sistema de acceso sin llave "Keyless Enter N-Go™". Esta característica le permite bloquear y desbloquear la puerta o puertas del vehículo sin tener que oprimir los botones de aseguramiento o desaseguramiento del transmisor.

#### **NOTA:**

- La función de acceso pasivo puede ser activada o desactivada; Vea la sección de "Configuración Sistema Uconnect®" en la sección de "Multi-media" para más información.
- El transmisor no puede ser detectado si éste se encuentra cerca de un celular, equipo de cómputo o algún otro dispositivo electrónico, estos dispositivos bloquean la señal inalámbrica para bloquear/desbloquear las puertas.
- El sistema de entrada pasiva activa la iluminación de acercamiento por el tiempo que se programe (0, 30, 60 o 90 segundos) y parpadearan las direccionales.
- Si está utilizando guantes, o ha estado lloviendo sobre la manija con acceso pasivo, la capacidad de respuesta para desbloquear las puertas puede ser afectada, siendo está más lenta.
- Si las puertas del vehículo son desbloqueadas ya sea utilizando el transmisor o por medio del acceso pasivo (entrada pasiva) y no se abre ninguna puerta en 60 segundos, las puertas se bloquearán nuevamente y se activará la alarma contra robo(sí así está equipado).

#### **Para desbloquear las puertas desde el lado del conductor o pasajero delantero**

Utilizando el transmisor correspondiente del vehículo a una distancia de 1.5 m (5 ft) de la manija del conductor, tome la manija para desbloquear el vehículo. Tomar la manija del lado del conductor para desbloqueará la puerta automáticamente. Tomar la manija del lado del pasajero delantero desbloqueará todas las puertas y compuerta trasera automáticamente.

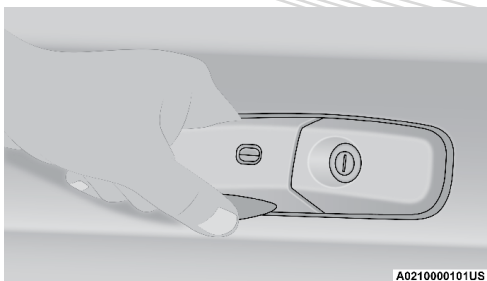

**Jale ligeramente la manija para desbloquear**

**NOTA:**

- Si la función de “Desbloquear todas las puertas” está programada todas las puertas serán desbloqueadas cuando toque y sostenga la manija del conductor. Para seleccionar entre “Desbloquear la puerta del conductor” y “Desbloquear todas las puertas”, vea la sección de “Configuración de Sistema Uconnect®” en la sección de “Multimedia” para más información.

Todas las puertas se desbloquearán cuando se tome la manija del lado del pasajero sin importar el ajuste establecido para la puerta del conductor

**Cómo prevenir que el transmisor con entrada pasiva quede dentro del vehículo**

Para reducir al mínimo la posibilidad de encerrar accidentalmente del emisor de acceso pasivo dentro de su vehículo, el sistema de Entrada Pasiva está equipada con un desbloqueo de puerta automática que funcionará si el interruptor de ignición está en la posición de apagado.

Este sistema está disponible sólo en vehículos con sistema de entrada pasiva. Existen tres situaciones que activarán el sistema de prevención de bloqueo:

1. Una solicitud de bloqueo hecha a través de un transmisor válido mientras una puerta se encuentra abierta.
2. Una solicitud de bloqueo es hecha por el botón en la manija del sistema de entrada pasiva mientras una puerta se encuentra abierta.
3. Una solicitud de bloqueo es hecha a través del botón en el tablero de instrumentos mientras una puerta se encuentra abierta.

Cuando cualquiera de las situaciones anteriores ocurre, el sistema de prevención de bloqueo involuntario se activará después de cerrar todas las puertas que se encontrasen abiertas. Si se detectan transmisores de entrada pasivo al interior del vehículo, y no se detecta otro transmisor de entrada pasiva válido fuera del vehículo, el vehículo se desbloqueará y alertará al usuario.

**NOTA:** El vehículo sólo desbloqueará las puertas cuando las puertas sean aseguradas con el interruptor de panel de la puerta, si es detectado un transmisor válido en el interior del vehículo y no es detectado ningún transmisor válido fuera del vehículo. El vehículo no bloqueará las puertas cuando una de las siguientes condiciones esté presente:

- Las puertas son cerradas manualmente usando el seguro de la puerta.
- Se hacen tres intentos para bloquear las puertas usando el interruptor de la puerta, luego cierre las puertas.
- Hay un transmisor válido fuera del vehículo dentro de un rango de 1.5 m (5 ft) de cualquiera de las manijas de entrada pasiva.

**Para bloquear las puertas y la compuerta trasera(cajuela) del vehículo**

Con uno de los llaveros de entrada pasiva del vehículo a menos de 1,5 m (5 pies) de cualquier manija de la puerta, al presionar el botón de bloqueo de entrada pasiva se bloquearán ambas puertas.

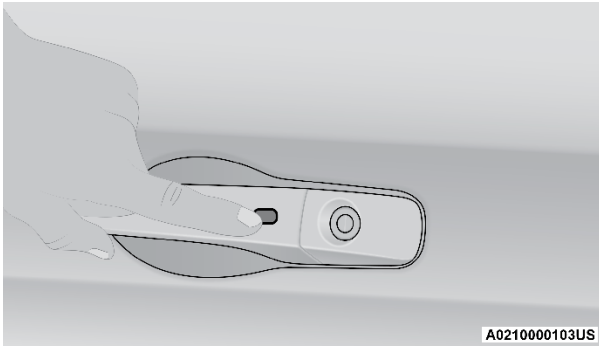

A0210000103US

**Botón para asegurar/desasegurar de la manija**

**NOTA:**

**NO agarre la manija cuando presione el botón de aseguramiento. Eso podría desbloquear las puertas.**

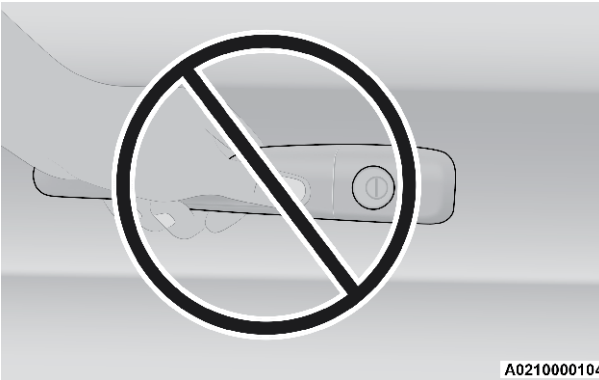

A0210000104

**NO agarre la manija cuando asegure el vehículo**

**NOTA:**

- Después de presionar el botón de bloqueo de la manija de la puerta, usted tiene dos segundos antes de que pueda bloquear o desbloquear las puertas, usando cualquiera de las puertas de entrada pasiva. Esto ocurre

para permitir que usted verifique si el vehículo está cerrando jalando de la manija de la puerta sin desbloquear el vehículo.

- El sistema de entrada pasiva no funcionará si la batería del transmisor está descargada.

**Información general**

La operación de este equipo está sujeta a las siguientes dos condiciones: (1) es posible que este equipo o dispositivo no cause interferencia perjudicial y (2) este equipo o dispositivo debe aceptar cualquier interferencia, incluyendo la que pueda causar su operación no deseada.

**NOTA: Cambios o modificaciones no aprobados expresamente por la parte responsable del cumplimiento podrían anular la autoridad del usuario para operar el equipo.**

**Para ingresar a la cajuela**

Con un transmisor de entrada pasiva a menos de 1.5 m (5 pies) de la cajuela, presione el botón localizado en el centro de la barra de luz que se encuentra en la cajuela arriba del emblema.

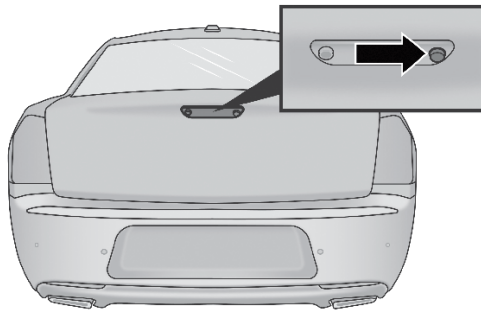

A0210000102US

**Botón de entrada pasiva a la cajuela**

**NOTA: Si usted, accidentalmente, deja su transmisor de entrada remota en el compartimiento de la cajuela y al trata de cerrar, la cajuela automáticamente se desasegurará, a menos que otro transmisor de entrada remota este fuera del vehículo y a una distancia máxima de 1.5 m (5 pies) de la cajuela.**

**Desbloqueo automático de puertas (si así está equipado)**

Las puertas se desbloquearán automáticamente en vehículos con seguros eléctricos si:

1. La característica está activa.
2. Todas las puertas están cerradas.
3. El selector de velocidades no se encontraba en "P", y posteriormente es colocado en "P" (estacionamiento).
4. Se abre cualquier puerta.

**NOTA: Utilice la función Desbloqueo automático de puertas al salir de acuerdo con las leyes locales.**





## Bloqueo automático de puertas (si así está equipado)

La condición predeterminada de la función de bloqueo automático de la puerta está activada. Cuando se activa, las cerraduras de las puertas se bloquean automáticamente cuando la velocidad del vehículo supera los 24 km / h (15 mph). La función de bloqueo automático de la puerta puede ser activada o desactivada por su distribuidor autorizado por solicitud escrita del cliente. Consulte a su distribuidor autorizado para obtener asistencia técnica.

## Seguros para niños (puertas traseras)

Para proporcionar un entorno más seguro para los niños pequeños que viajan en los asientos traseros, las puertas traseras están equipadas con un sistema de asegurado de las puertas para protección de niños.

Para usar el sistema, abra cada puerta trasera, use un destornillador de punta plana (o la llave valet) y gire el disco en contra del sentido del reloj para bloquear o en el sentido del reloj para desbloquear los seguros de protección para niños.

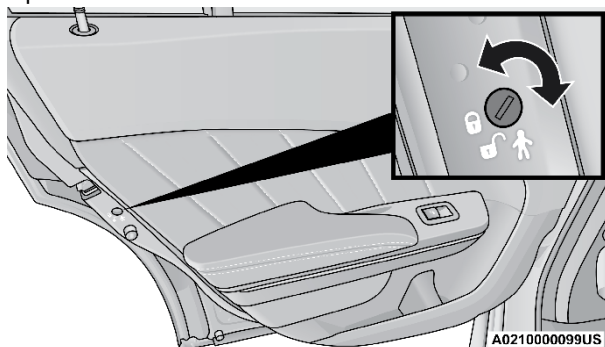

Control del seguro para niños

### NOTA:

- Cuando el seguro de protección de niños está puesto, la puerta puede abrirse por fuera usando la manija exterior cuando el seguro de la puerta por adentro esté en la posición desbloquear.
- Después de desactivar el sistema de bloqueo de puerta de protección para niños, siempre pruebe la puerta desde el interior para asegurarse de que esté en la posición de desbloqueo.
- Después de activar el sistema de bloqueo de puerta de protección para niños, siempre pruebe la puerta desde el interior para asegurarse de que esté en la posición bloqueada.
- Para salida de emergencia con el sistema colocado, coloque el interruptor de bloqueo en la puerta en la posición de desbloqueo de puerta baje la ventana, y abra la puerta con la manija al exterior puerta.

**¡ADVERTENCIA!**

Evite atrapar a alguien dentro del vehículo en una colisión. Recuerde que cuando está puesto el seguro de protección para niños, las puertas traseras sólo se pueden abrir desde afuera.

**NOTA:** Siempre utilice este dispositivo cuando transporte niños. Después de acoplar el seguro para niños en ambas puertas traseras, revise su acoplamiento intentando abrir la puerta con la manija al interior. Una vez acoplado el sistema, será imposible abrir las puertas desde el interior del vehículo. Antes de salir del vehículo, asegúrese de revisar que no se quede nadie al interior.

**VOLANTE****Columna abatible/telescópica(sí así está equipado)**

Esta característica le permite inclinar la columna de la dirección hacia arriba o hacia abajo. También le permite alargarla o acortarla. La manija de control para la inclinación/función telescópica se encuentra debajo del volante de la dirección al final de la columna de la dirección.

Para liberar la columna, jale la palanca hacia la columna de dirección. Para ajustar la longitud de la columna de dirección, jale hacia usted o empuje hacia el frente el volante como lo desee. Para que la columna se asegure firmemente en su lugar, empuje la palanca hacia arriba nuevamente, hasta que quede asegurada.

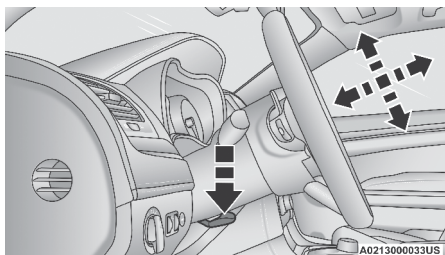

Palanca de la columna de dirección abatible

**¡ADVERTENCIA!**

No ajuste la columna de dirección mientras conduce. Ajustar la columna de dirección mientras conduce o conducir con la columna desasegurada, podría ocasionar la pérdida de control del vehículo. Asegúrese de que la columna esté asegurada antes de conducir. El no seguir esta advertencia podría causar graves lesiones o la muerte.

**Columna de la dirección eléctrica abatible/telescópica (si así está equipado)**

Esta característica le permite inclinar la columna de la dirección hacia arriba o hacia abajo. También le permite alargarla o acortarla. La palanca de la columna de la dirección eléctrica abatible/telescópica está ubicada debajo de la palanca multifunciones en la columna de la dirección.

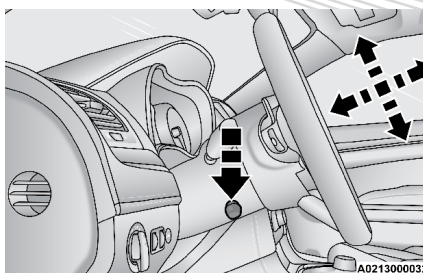

**Columna de la dirección eléctrica abatible/telescópica**

Use el control de cuatro direcciones para ajustar la columna de la dirección.

**NOTA:** Para vehículos equipados con asiento del conductor con memoria, puede utilizar su transmisor de acceso remoto sin llave (RKE) o el interruptor de memoria que está en el panel de vestidura de la puerta del conductor para regresar la columna de la dirección abatible/telescópica a las posiciones programadas previamente. Para mayores detalles consulte “Asiento del conductor con memoria” en esta sección.



### ¡ADVERTENCIA!

No ajuste la columna de la dirección mientras conduce. Si la columna de la dirección se ajusta mientras se conduce o si se conduce con la columna de la dirección desasegurada el conductor podría perder control del vehículo. Asegúrese de que la columna de la dirección esté completamente asegurada antes de conducir su vehículo. Si no se siguen estas advertencias, podrían producirse lesiones graves o la muerte.

### Volante con calefacción (si así está equipado)

El volante contiene un elemento calefactor que ayuda a calentar sus manos en clima frío. El volante con calefacción tiene sólo un ajuste de temperatura. Una vez que se ha encendido, el volante con calefacción funcionará durante aproximadamente 80 minutos antes de apagarse automáticamente. El volante con calefacción se puede apagar antes o puede no encenderse cuando el volante ya se encuentra caliente.

Los controles de la calefacción del volante se encuentran localizados en el panel central de instrumentos debajo sistema de radio/Uconnect/tapa de omisión (si así está equipado). Si su vehículo está equipado con pantalla táctil, también podrá encontrar en ella los controles de la calefacción del volante, localizado dentro de los controles del clima o la pantalla de controles.

- Presione el botón de calefacción del volante  una vez para encender los elementos de la característica.
- Presione el botón calefacción del volante  una vez más para apagar los elementos de la característica.

**NOTA:** El motor debe de estar encendido para que la calefacción del volante pueda operar. Para obtener información sobre el uso ir a la sección de sistema de arranque remoto.

## ¡ADVERTENCIA!

- Las personas que tienen la piel insensible debido a edad avanzada, enfermedades crónicas, diabetes, lesiones en la médula espinal, medicamentos, uso del alcohol, cansancio u otras condiciones físicas deben tener cuidado al usar el calefactor del volante. Puede ocasionar quemaduras aún en bajas temperaturas, especialmente si se usa durante largos periodos de tiempo.
- No coloque nada en el volante que aisle contra el calor, por ejemplo un trapo, cojín o alguna cubierta para volante de cualquier tipo o material. Esto puede ocasionar que el calefactor del volante de dirección se sobrecaliente.

## RECONOCIMIENTO DE VOZ UCONNECT (SI ASÍ ESTÁ EQUIPADO)

### Introducción al Uconnect®

Comience a utilizar el reconocimiento de voz Uconnect® con estos consejos rápidos. Le proporciona los comandos de voz y los consejos que necesita saber para controlar su sistema Uconnect®.

**NOTA:** Si ve el ícono de NAV en la barra inferior, o en los menús de aplicaciones, de su pantalla táctil, tiene un sistema Uconnect 4C NAV. Si no, tienes un sistema Uconnect 4C.

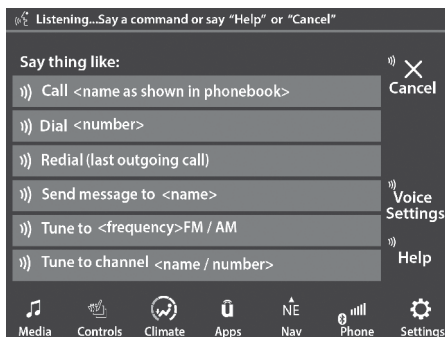

Comandos de voz

### Comandos básicos de voz

Los comandos básico de voz pueden ser dados en cualquier momento, mientras use el sistema de Uconnect®.

Presione el botón VR . Después del beep diga el comando...

- **Cancelar**, para parar una sesión de voz actual
- **Ayuda**, para oír una lista de sugerencias del comando de voz
- **Repetir**, para escuchar nuevamente la pregunta del sistema

Vea que en la pantalla aparecen pistas que le informan si su voz ha sido reconocida y el estado del sistema. Aparecen en la pantalla táctil.

**Inicio**

El botón de reconocimiento de voz (VR)  es utilizado para activar/desactivar el sistema de reconocimiento de voz.

Consejos útiles para el uso de reconocimiento de voz:

- Reduzca el ruido de su alrededor. El viento y la conversación de los pasajeros son ejemplos de ruido que podrían impactar en el reconocimiento de voz.
- Hable claramente en un tono normal, pausado y con volumen. El micrófono está colocado atrás del retrovisor y dirigido al conductor.
- Cada vez que usted de un comando de voz, deberá primero presionar el botón VR o el de teléfono, espere hasta después del sonido de “beep”, luego diga el comando de voz.
- Usted puede interrumpir el mensaje de ayuda o las preguntas del sistema al presionar el botón de VR o el de teléfono y diciendo un comando de voz de la categoría actual.

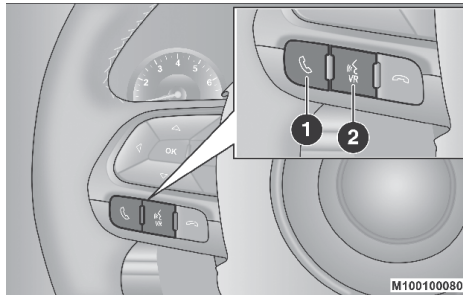

**Botones para el control de voz Uconnect®**

- 1 — Presione para iniciar, contestar o terminar una llamada de teléfono, o enviar o recibir un mensaje de texto.
- 2 — Presione el botón VR para comenzar las funciones de radio, medios y funciones de clima.

**Información general**

La operación de este equipo está sujeta a las siguientes dos condiciones:

(1) Es posible que este equipo o dispositivo no cause interferencia perjudicial y (2) este equipo o dispositivo debe aceptar cualquier interferencia, incluyendo la que pueda causar su operación no deseada.

**NOTA: Cambios o modificaciones que no estén debidamente aprobados por el fabricante pueden afectar la operación de dicho dispositivo.**



## ASIENTO DEL CONDUCTOR CON MEMORIA (SI ASÍ ESTÁ EQUIPADO)

Esta función permite al conductor almacenar hasta dos perfiles de memoria diferentes para la recuperación fácil a través de un interruptor de memoria. Cada perfil de memoria contiene la configuración de las siguientes características:

- La posición deseada para el asiento del conductor
- La operación del asiento con acceso/salida fácil (si así está equipado)
- Espejos laterales
- Columna de la dirección eléctrica abatible/telescópica (si así está equipado)
- El conjunto de emisoras de radio deseada.

### NOTA:

- Su vehículo está equipado con dos transmisores, cada transmisor puede ser vinculado a la posición 1 o 2 de la memoria.
- Asegúrese de programar las emisoras de radio antes de programar la configuración de la memoria.

Los botones de ajuste de memorias del asiento se encuentran en la puerta del conductor, cerca de la manija interior, y consisten de 3 botones:

- El botón de establecimiento (S), que es utilizado para activar la función de almacenamiento de la memoria.
- Los botones (1) y (2) que son utilizados para llamar cualquiera de las dos perfiles almacenados en memoria.

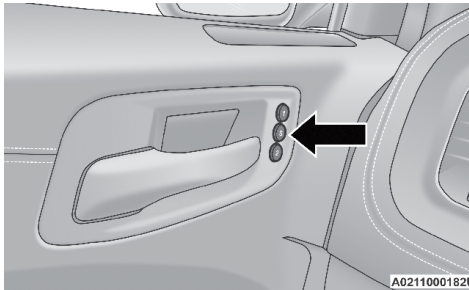

Botones de la memoria del asiento

### Programación de la memoria

Para crear un nuevo perfil de memoria, realice lo siguiente:

**NOTA:** Almacenar un nuevo perfil en memoria, borrará el almacenado previamente en ésta.

1. Coloque la ignición en la posición Encendido/En marcha (ON/RUN, sin arranque del motor).
2. Ajuste todas sus preferencias deseadas (asientos, espejos laterales, pe-

dales ajustables [si así está equipado] y emisoras de radio en memoria) para el perfil a guardar.

3. Presione y suelte el botón de establecimiento (S) en el interruptor de memoria. Y luego dentro de los cinco segundos siguientes, oprima y suelte cualquiera de los botones de memoria (1) o (2). La pantalla del panel de instrumentos mostrará la posición de memoria que se ha establecido.

**NOTA:** Los perfiles de memoria se pueden establecer sin que el vehículo esté en "P" (estacionamiento).

### **Vincular y desvincular el transmisor de entrada remota sin llave a una memoria**

Su transmisor puede ser programado para llamar uno de los dos perfiles de memoria programados presionando el botón de desbloqueo en el transmisor.

**NOTA:** Antes de programar su transmisor debe seleccionar la función de memoria, a través de los ajustes del sistema Uconnect. Refiérase al capítulo de "Multimedia" para mayor información.

Para programar su transmisor haga lo siguiente:

1. Coloque la ignición en la posición de apagado (OFF).
2. Seleccione el perfil de memoria deseado 1 ó 2.
3. Una vez que el perfil ha sido programado, presione y libere el botón S (configuración) en el interruptor de memoria.
4. Presione y libere el botón 1 ó 2 de acuerdo a la memoria a vincular. El mensaje "Perfil de memoria establecido" se mostrará en la pantalla del módulo de instrumentos.
5. Presione y libere el botón de bloqueo en el transmisor dentro de los 10 segundos siguiente.

**NOTA:** Los transmisores pueden ser desvinculados de la configuración de memoria presionando el botón (S) de ajuste en el interruptor de memoria y presionando el botón de desbloqueo del transmisor en un lapso menor a 10 segundos.

### **Recuperación de posición en memoria**

**NOTA:** Si se intenta llamar a la memoria cuando el vehículo no está en estacionamiento, se desplegará un mensaje en la pantalla del módulo de instrumentos.

Para llamar las configuraciones de la memoria del conductor uno o dos, presione el botón de memoria número 1 o 2 o el botón de desbloquear en el interruptor ligado a la posición de la memoria deseada.

La recuperación de la memoria puede ser cancelada presionando cualquiera de los botones de memoria durante la recuperación (S, 1 o 2) o presionando cualquier interruptor de ajustes del asiento. Cuando ésta se cancela, el asiento del conductor dejan de moverse. Ocurrirá un retraso de un segundo antes de poder volver a recuperar otra memoria.

## ASIENTOS

Los asientos son parte del Sistema de Protección del Ocupante del vehículo.

### ¡ADVERTENCIA!

- Es peligroso viajar en el área de carga, dentro o fuera de un vehículo. En una colisión, las personas que viajen en esas áreas están más expuestas a lesionarse gravemente o a morir.
- No permita que ninguna persona viaje en áreas del vehículo que no estén equipadas con asientos y cinturón de seguridad. En una colisión, la gente que viaja en esas áreas tiene mayor riesgo de sufrir lesiones o la muerte.
- Asegúrese de que todos los pasajeros estén en un asiento y utilicen los cinturones de seguridad correctamente.

### Ajuste manual (asientos traseros) (si así está equipado)

#### Asientos traseros plegables

Para proporcionar espacio de carga adicional, cada respaldo trasero se puede doblar hacia adelante. Jale la cinta hacia adelante para plegar el respaldo.

**NOTA:** Las correas pueden ocultarse cuando no se usen.

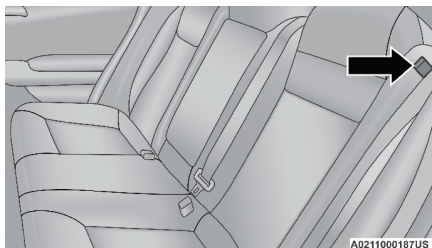

Jale la correa para plegar el asiento

Después de liberar el respaldo del asiento, se puede plegar hacia adelante

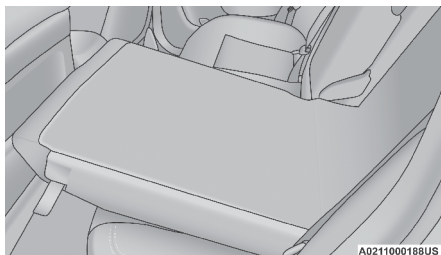

Asiento trasero plegado

**NOTA:** Se podría experimentar deformaciones en el cojín del asiento si este se deja mucho tiempo plegado, debido a los broches del cinturón de seguridad,

**esto es normal y con sólo desplegar los asientos y con el tiempo, el cojín regresará a su forma original.**

Cuando el respaldo se reinstale a la posición vertical cerciórese que está asegurado jalando fuertemente la parte superior del respaldo arriba de la correa del asiento.

### ¡ADVERTENCIA!

- Asegúrese de que el respaldo del asiento esté firmemente bloqueado en su posición. Si el respaldo no está firmemente bloqueado en su posición, el asiento no proporcionará la estabilidad adecuada para los asientos para niños o los pasajeros. Un asiento mal asegurado podría ocasionar lesiones graves.
- El área de carga en la parte posterior del vehículo (con los respaldos traseros en la posición asegurado o plegados hacia abajo) no debe usarse para que jueguen los niños cuando el vehículo está en movimiento. Podrían lesionarse seriamente en un accidente. Los niños deben sentarse y usar el sistema de seguridad adecuado.

### Ajuste eléctrico (Asiento delantero, si así está equipado)

Algunos modelos pueden equipar asientos eléctricos con ajuste de 8 vías para el conductor y pasajero frontal. Los interruptores de los asientos se encuentran localizados en la parte lateral exterior del asiento. Hay dos interruptores en el asiento eléctrico del conductor y pasajero que controlan el asiento y el respaldo.

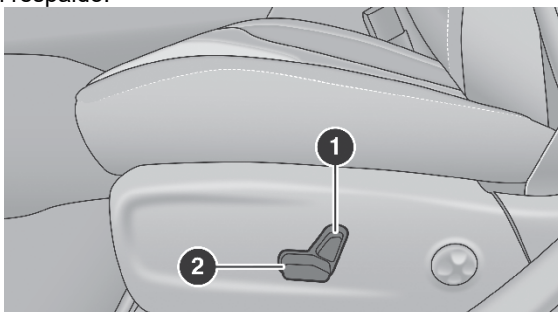

Interruptor del asiento eléctrico

1. Control del respaldo (sí así está equipado)
2. Control del asiento

### ¡ADVERTENCIA!

- Ajustar el asiento mientras se conduce puede ser peligroso. Mover el asiento mientras conduce podría provocar la pérdida de control y ocasionar un accidente y lesiones graves o la muerte.
- Los asientos deben ajustarse antes de abrocharse los cinturones de seguridad y mientras el vehículo está estacionado. Un cinturón de seguridad mal ajustado puede ocasionar un accidente y lesiones graves o la muerte.

**¡ADVERTENCIA!**

- No conduzca con el respaldo del asiento reclinado de manera que el cinturón no este descansando contra su pecho. En una colisión usted podría deslizarse bajo el cinturón de seguridad y esto puede causarle graves lesiones o la muerte.

**¡PRECAUCIÓN!**

No coloque ningún artículo abajo del asiento eléctrico o impedirá la capacidad para moverlo, además de que puede ocasionar daños a los controles del asiento. El recorrido del asiento puede limitarse si el movimiento es detenido por alguna obstrucción en la trayectoria del asiento.

**Ajuste el asiento hacia adelante o hacia atrás**

El asiento se puede ajustar hacia adelante y hacia atrás. Empuje el interruptor del asiento hacia adelante o hacia atrás, el asiento se moverá en la dirección del interruptor. Suelte el interruptor cuando se ha alcanzado la posición deseada.

**Ajuste el asiento hacia arriba o hacia abajo**

La altura de los asientos se puede ajustar hacia arriba o hacia abajo. Jale hacia arriba o empuje hacia abajo el interruptor del asiento, éste se moverá en la dirección del interruptor. Suelte el interruptor cuando se ha alcanzado la posición deseada.

**Inclinar el asiento hacia arriba o hacia abajo**

El ángulo del asiento se puede ajustar hacia arriba o hacia abajo. Empuje hacia arriba o abajo en el frente del interruptor del asiento, la parte delantera del asiento se moverá en la dirección del interruptor. Suelte el interruptor cuando se han llegado a la posición deseada.

**Reclinar el respaldo**

El ángulo del respaldo de los asientos puede ser ajustado hacia adelante o hacia atrás. Presione el interruptor del respaldo hacia delante o atrás, el asiento se moverá en la dirección del interruptor. Suelte el interruptor cuando se alcance la posición deseada.

**¡ADVERTENCIA!**

- Ajustar el asiento mientras se conduce puede ser peligroso. Mover el asiento mientras conduce podría provocar la pérdida de control y ocasionar un accidente y lesiones graves o la muerte.
- Los asientos deben ajustarse antes de abrocharse los cinturones de seguridad y mientras el vehículo está estacionado. Un cinturón de seguridad mal ajustado puede ocasionar un accidente y lesiones graves o la muerte.



**¡ADVERTENCIA!**

- No conduzca con el respaldo del asiento reclinado de manera que el cinturón no este descansando contra su pecho. En una colisión usted podría deslizarse bajo el cinturón de seguridad y esto puede causarle graves lesiones o la muerte.

**Soporte lumbar (si así está equipado)**

Los vehículos equipados con asientos eléctricos del conductor o del pasajero también pueden estar equipados con soporte lumbar eléctrico. El interruptor del soporte lumbar eléctrico se encuentra en el costado exterior del asiento. Empuje el interruptor hacia adelante para incrementar el soporte lumbar o hacia atrás para disminuirlo.

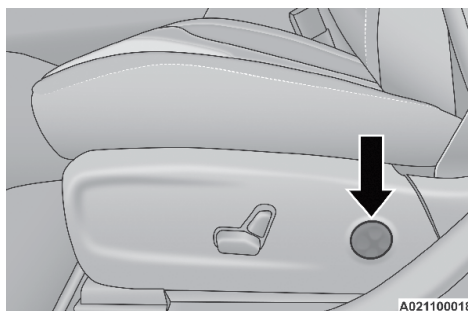

**Interruptor del soporte lumbar**

**Sistema asiento de entrada y salida fácil (si así está equipado)**

Esta característica proporciona una colocación del asiento del conductor automática para mejorar la movilidad del conductor al entrar y salir del vehículo.

La distancia que se mueve el asiento del conductor depende de donde se encuentra éste cuando usted quita la llave del interruptor de ignición.

- Cuando usted quita la llave del interruptor de ignición, el asiento del conductor se moverá aproximadamente 60 mm (2.4 pulg.) hacia atrás si la posición del asiento del conductor es mayor que o igual a 67.7 mm (2.7 pulg.) adelante del límite trasero. El asiento volverá a su posición previa establecida cuando cambie la ignición a la posición de ACC o RUN.
- La característica de entrada/salida fácil se desactiva cuando la posición del asiento del conductor es menor a 22.7 mm (0.9 pulg.) delante del límite trasero. En esta posición, no hay ninguna ventaja para el conductor moviendo el asiento para salida o entrada fácil.

Cada configuración guardada en la memoria tendrá asociada una posición de fácil acceso/salida.

**NOTA:** La característica de fácil acceso se habilita (o posteriormente se deshabilita) a través de las características programables del sistema Uconnect. Consulte "Ajustes Uconnect" en el capítulo "Multimedia".

## Asientos con calefacción (si así está equipado)

En algunos modelos, los asientos delanteros y traseros pueden estar equipados con calefacción en ambas partes del asiento, cojín y respaldo.



### ¡ADVERTENCIA!

- Las personas que no son capaces de sentir dolor en la piel debido a su avanzada edad, enfermedades crónicas, diabetes, lesiones en la médula espinal, medicamentos, alcoholizados, cansancio u otras condiciones físicas deben tener especial cuidado al usar el calefactor del asiento. Esto puede ocasionar quemaduras aún en bajas temperaturas, especialmente si se usa durante largos periodos de tiempo.
- No coloque nada en el asiento o respaldo que aisle el calor, como una manta o un cojín. Esto puede ocasionar que el calentador del asiento se sobrecaliente. Sentarse en un asiento que se ha sobrecalentado podría ocasionar quemaduras graves debido a la elevada temperatura de la superficie del asiento.

## Asientos delanteros con calefacción (si así está equipado)

Los botones de control de los asientos delanteros con calefacción se encuentran dentro de la pantalla de control del clima o de la pantalla táctil.

Usted puede elegir entre los niveles alto (HI), bajo (LO) o apagado (OFF). Luces ámbar del indicador en cada interruptor mostrarán el nivel de calor en uso. Dos indicadores se encenderán para el nivel alto (HI), uno para el nivel bajo (LO). Al apagar los elementos calefactores, el usuario volverá a la pantalla del radio.

- Presione el botón de calefacción  una vez para activar el modo de ajuste alto (HI).
- Presione el botón de calefacción  nuevamente para activar el modo de ajuste bajo (LO).
- Presione el botón de calefacción  una tercera vez para desactivar la calefacción.

Si el nivel de ajuste alto es seleccionado, el sistema automáticamente cambiará al nivel bajo después de aproximadamente 60 minutos de operación continua. En ese momento, la pantalla cambiará de alto a bajo, indicando el cambio automático de ajuste. El nivel de ajuste bajo también se apaga automáticamente después de aproximadamente 45 minutos.

### NOTA:

- Los elementos de la calefacción seleccionados, se empezarán a sentir dentro de los 2 a 5 minutos.
- El motor debe encontrarse encendido para que los asientos con calefacción funcionen.

Para mayor información de uso consulte la sección de sistema de arranque remoto.



**¡ADVERTENCIA!**

- Las personas que no son capaces de sentir dolor en la piel debido a su avanzada edad, enfermedades crónicas, diabetes, lesiones en la médula espinal, medicamentos, alcoholizados, cansancio u otras condiciones físicas deben tener especial cuidado al usar el calefactor del asiento. Esto puede ocasionar quemaduras aún en bajas temperaturas, especialmente si se usa durante largos periodos de tiempo.
- No coloque nada en el asiento o respaldo que aisle el calor, como una manta o un cojín. Esto puede ocasionar que el calentador del asiento se sobrecaliente. Sentarse en un asiento que se ha sobrecalentado podría ocasionar quemaduras graves debido a la elevada temperatura de la superficie del asiento.

**Asientos traseros con calefacción (si así está equipado)**

En algunos modelos, los dos asientos traseros laterales están equipados con calefacción. Hay dos interruptores para controlar la calefacción que permiten que los pasajeros de los asientos traseros puedan controlar la calefacción de forma independiente. Los interruptores del asiento con calefacción se encuentran en la parte trasera de la consola central.

Usted puede elegir entre los niveles alto (HI), bajo (LO) o apagado (OFF). Luces ámbar del indicador en cada interruptor mostrarán el nivel de calor en uso. Dos indicadores se encenderán para el nivel alto (HI), uno para el nivel bajo (LO) y ninguno si está apagado (OFF).

- Presione el botón del asiento con calefacción  una vez para activar el modo de ajuste alto (HI).
- Presione el botón del asiento con calefacción  por segunda vez para activar el modo de ajuste bajo (LO).
- Presione el botón del asiento con calefacción  por tercera vez para desactivar la calefacción.

Si se selecciona el nivel de ajuste alto, el sistema proporcionará un calentamiento aumentado durante los primeros cuatro minutos de operación. Posteriormente, el nivel de temperatura bajará al nivel normal del ajuste alto. Si el nivel de ajuste alto es seleccionado, el sistema automáticamente cambiará al nivel bajo después de aproximadamente 60 minutos de operación continua. En ese momento, el número de indicadores iluminados cambiara de dos a uno, indicando el cambio. El nivel de ajuste bajo también se apaga automáticamente después de aproximadamente 45 minutos.

**NOTA:**

- Los elementos de la calefacción seleccionados, se empezarán a sentir dentro de los 2 a 5 minutos.
- El motor debe encontrarse encendido para que los asientos con calefacción funcionen.

**¡ADVERTENCIA!**

- Las personas de piel sensible o insensible por: edad avanzada, enfermedades crónicas, diabetes, lesiones en la médula espinal, que se estén medicando, uso del alcohol, que padezcan desvanecimientos o cualquier otro padecimiento físico, deben tener especial cuidado cuando usen el calefactor del asiento. Este puede ocasionar quemaduras aún en bajas temperaturas, especialmente si se usa durante periodos largos.
- No coloque nada en el asiento que aisle el calor, tal como una manta o un cojín. Esto puede ocasionar que el calefactor del asiento se sobrecaliente. Sentarse sobre un asiento que se ha sobrecalentado podría causar serias quemaduras debido al incremento de temperatura en la superficie del asiento.

**Asientos ventilados (si así está equipado)****Asientos delanteros ventilados (si así está equipado)**

Los asientos ventilados están equipados con ventiladores que se pueden controlar a través de la pantalla de control de clima y en el sistema Uconnect. Los ventiladores funcionan a dos velocidades, ALTA(HI) y BAJA(LO).

- Presione el botón de ventilación una vez para escoger alta.
- Presione el botón de ventilación una segunda vez para escoger baja.
- Presione el botón de ventilación una tercera vez para apagar los elementos de la característica de ventilación.

**NOTA: El motor debe de estar encendido para que la ventilación de los asientos funcione.**

Para mayor información de uso consulte la sección de sistema de arranque remoto.

**CABECERAS**

Las cabeceras están diseñadas para reducir el riesgo de daño en el cuello en eventos de impacto trasero. Éstas se deben ajustar de forma que la parte alta de la cabecera quede arriba de su oreja.

**¡ADVERTENCIA!**

- Todos los ocupantes, incluido el conductor, no deberán operar u ocupar un asiento en el vehículo hasta que las cabeceras se encuentren colocadas en las posiciones correctas, para minimizar el riesgo de lesiones en el cuello en caso de un accidente.
- Las cabeceras nunca deben de ser ajustadas mientras el vehículo está en movimiento. Conducir un vehículo con las cabeceras mal ajustadas o removidas puede causar serios daños o incluso la muerte en caso de una colisión.

**NOTA: No coloque las cabeceras al revés intentando ganar espacio (haciendo que la parte trasera de la cabecera vea hacia el frente del vehículo).**



## Cabeceras reactivas - Asientos delanteros

Los asientos del conductor y pasajero están equipados con cabeceras reactivas (RHR). En el caso de un impacto trasero las cabeceras reactivas automáticamente se extenderán hacia adelante para minimizar el espacio entre la parte posterior de la cabeza y las cabeceras.

Las RHRs automáticamente regresarán a su posición normal después de un impacto trasero. Si las cabeceras reactivas no regresan a su posición normal, acuda a su distribuidor autorizado. Para subir la cabecera júlela hacia arriba. Para bajarla, presione el botón de ajuste localizado en la base de la cabecera y empújela hacia abajo.

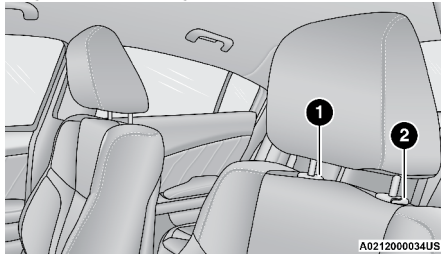

Botones de ajuste

1. Botón liberador
2. Botón de ajuste

### ¡ADVERTENCIA!

- Una cabecera suelta podría ser lanzada en una colisión y podría causar severos daños o la muerte a los ocupantes. Siempre asegúrese de que las cabeceras se encuentren fuera del compartimiento de pasajeros.
- TODAS las cabeceras DEBEN ser reinstaladas en el vehículo correctamente para proteger a los pasajeros. Siga las instrucciones de reinstalación de la parte de arriba antes de operar el vehículo u ocupar un asiento.
- No coloque objetos sobre la parte superior del sistema de seguridad de cabeceras activas, tales como abrigos, cubre asientos o reproductores portátiles de DVD. Estos artículos pueden interferir con el funcionamiento del sistema en caso de colisión y podría resultar en lesiones graves o la muerte.

## Cabeceras (asientos traseros)

La cabecera central trasera se puede ajustar hacia arriba o hacia abajo. El reposacabezas central tiene dos posiciones ajustables: arriba o abajo. Cuando el asiento central está ocupado, el reposacabezas debe estar en posición elevada. Cuando no hay ocupantes en el asiento central, el reposacabezas se puede bajar para obtener la máxima visibilidad para el conductor.

Cuando el asiento está ocupado la cabecera deberá levantarse. Cuando no hay pasajeros en el asiento central trasero, puede colocarse en la posición



más baja para una mayor visibilidad del conductor. Para elevar la cabecera, simplemente jale de ella hacia arriba y para bajarla presione el botón ubicado en la base de la cabecera y empuje hacia abajo.

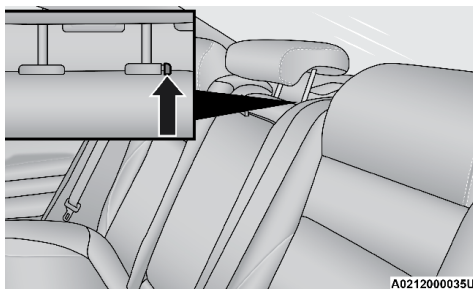

**Botón de ajuste**

**NOTA:**

- Las cabeceras solo deberán ser retiradas por personal calificado, para propósitos de servicio solamente. Si se requiere retirar la cabecera central, consulte a un distribuidor autorizado.
- Las cabeceras traseras laterales no son ajustables.

**¡ADVERTENCIA!**

TODAS las cabeceras DEBEN ser reinstaladas en el vehículo correctamente para proteger a los pasajeros. Siga las instrucciones de reinstalación de la parte de arriba antes de operar el vehículo u ocupar un asiento.

**Retiro de cabecera trasera (si así está equipado)**

Para retirar la cabecera trasera, oprima el botón de ajuste y el de liberación mientras empuja todo el ensamble superior hacia arriba. Para reinstalar la cabecera, coloque los postes de ésta en los orificios y ajústela a la altura apropiada.

**NOTA:**

**No coloque la cabecera a 180 grados a una posición incorrecta con la intención de ganar espacio adicional para la parte trasera de la cabeza.**

**¡ADVERTENCIA!**

- Una cabecera suelta podría ser lanzada en una colisión y podría causar severos daños o la muerte a los ocupantes. Siempre asegúrese de que las cabeceras se encuentren fuera del compartimento de pasajeros.
- Todas las cabeceras TIENEN que ser reinstaladas en el vehículo para protección de los ocupantes. Seguir las instrucciones re-instalación de arriba previo a la operación del vehículo o al ocupar el asiento.

## ESPEJOS

### Espejo retrovisor interior

#### Espejo con atenuación automática (si así está equipado)

El espejo puede ser ajustado hacia arriba o abajo y hacia la izquierda o derecha para distintos conductores. El espejo puede ser ajustado para centrar la vista a través de la ventana trasera.

Este espejo ajusta automáticamente el brillo de los faros de los vehículos detrás de usted.

**NOTA: El espejo de atenuación automática se desactiva cuando el vehículo se está moviendo en reversa, para mejorar la visibilidad hacia atrás.**

La característica del espejo de atenuación automática puede ser activada o desactivada utilizando el sistema Uconnect.



A021500063US

#### Espejo de atenuación automática

Refiérase a la sección de "Ajustes Uconnect" en "Multimedia" para mayor información.

### ¡PRECAUCIÓN!

Para limpiar el espejo sin dañarlo, no rocíe la solución limpiadora directamente sobre él. Moje un trapo con la solución y limpie el espejo.

#### Espejo de vanidad iluminado (si así está equipado)

Los espejos de vanidad iluminados se localizan en cada visera. Para usar el espejo, gire la visera hacia abajo y levante la cubierta del espejo.

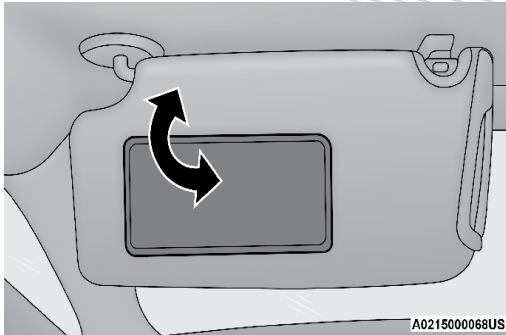

Espejo de vanidad iluminado

### Visera deslizable (si así está equipado)

La visera deslizable permite un alcance adicional al colocar la visera para bloquear los rayos del sol.

Para usar esta característica,

1. Despliegue la visera hacia abajo
2. Desenganche la visera del clip de bloqueo.
3. Mueva la visera hacia la ventana lateral.
4. Extienda la visera a lo largo de la varilla hasta que ésta llegue a la posición deseada.

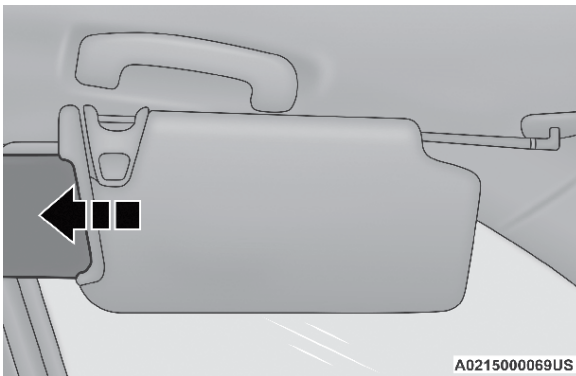

Visera deslizable

**NOTA:** La visera también se puede extender mientras ésta se encuentra orientada hacia el parabrisas, para protección solar adicional al frente del vehículo.

### Espejos exteriores

Para recibir los máximos beneficios, ajuste los espejos exteriores para centrarlos sobre el carril adyacente del tráfico y un pequeño traslape de la vista obtenida en el espejo interior.

**¡ADVERTENCIA!**

Los vehículos y otros objetos que se ven en el espejo convexo del lado del pasajero, se verán más pequeños y más lejanos de lo que en realidad están. Confiar demasiado en el espejo del lado del pasajero podría ocasionar una colisión contra otro vehículo u otro objeto. Use su espejo interior para juzgar el tamaño o la distancia con otro vehículo visto en el espejo del lado del pasajero.

**Espejo exterior del lado del conductor con oscurecimiento automático (si así está equipado)**

El espejo se ajusta automáticamente al recibir las luces deslumbrantes y molestas de los vehículos que vienen detrás del suyo. Usted puede activar o desactivar esta función presionando el botón en la base del espejo retrovisor.

**Luz direccional y de acercamiento de espejos exteriores (si así está equipado)**

Los espejos exteriores del conductor y el pasajero están equipados con un LED de iluminación de aproximación, que se encuentra en la esquina superior del vidrio del espejo.

Tres de los LEDs son indicadores de señal de vuelta, que parpadean con las correspondientes luces de giro en la parte delantera y trasera del vehículo. Al activar los intermitentes también se activarán estos LEDs.

El cuarto LEDs suministra iluminación de entrada iluminada, que se enciende en ambos espejos cuando se utiliza el control de llave de entrada remota o si se abre cualquier puerta. Este LED brilla hacia fuera para iluminar las manijas de las puertas delanteras y traseras. También brilla hacia abajo para iluminar el área en frente de las puertas.

La luz de entrada iluminada se desvanece después de unos 30 segundos o se apagará inmediatamente una vez que la ignición sea colocada en la posición ON / RUN.

**NOTA: La iluminación de aproximación no funcionará cuando se retire el selector de marchas de la posición de estacionamiento.**

**Espejos eléctricos**

El interruptor del espejo eléctrico está situado en el panel de la puerta del conductor.

Los controles para los espejos eléctricos consisten en los botones de selección de espejo y un interruptor de cuatro puntos para ajuste de espejo retrovisor. Para ajustar un espejo, presione el botón del espejo que se desee ajustar. Usando el interruptor de ajuste, presione en cualquiera de las cuatro flechas en la dirección que desee mover el espejo.

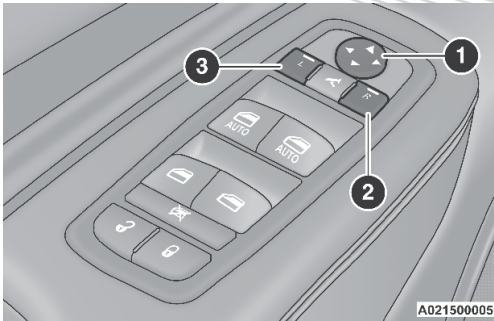

**Controles del espejo eléctrico**

1. Control de dirección del espejo
2. Selección de espejo derecho
3. Selección de espejo izquierdo

Las posiciones preseleccionadas de los espejos retrovisores eléctricos pueden controlarse vía la opción de memoria de los asientos.

**Espejos exteriores abatibles eléctricamente (si así está equipado)**

Si está equipado con espejos exteriores abatibles eléctricamente, éstos pueden ser abatidos para su almacenamiento o desplegados en la posición de conducción.

El interruptor para abatir los espejos exteriores se encuentra localizado entre los interruptores L (izquierda) y R (derecha). Presione una vez y los espejos se abatirán, presione nuevamente y los espejos regresarán a su posición normal para la conducción.

Si los espejos exteriores han sido abatidos manualmente después de ser ciclados eléctricamente, se requerirá una presión adicional del botón para regresar a la posición de conducción. Si los espejos no regresan eléctricamente a su posición, revise que no existan acumulaciones de tierra o hielo en el punto pivotal del espejo que provoquen resistencia al movimiento.

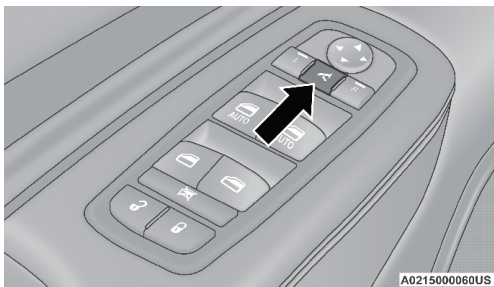

**Interruptor de espejos eléctricos plegables eléctricamente**

### Espejos eléctricos abatibles automáticamente

Cuando la característica de espejos plegables automáticos está activa, los espejos exteriores se abatirán al salir del vehículo (con la ignición en la posición de apagado, todas las puertas cerradas y al bloquear las puertas).

- Si los espejos exteriores fueron abatidos automáticamente, éstos se extenderán cuando la ignición sea colocada en la posición de encendido.
- Si los espejos exteriores se abatidos manualmente, éstos no se extenderán automáticamente.

**NOTA:** La característica de los espejos abatibles/extendibles automáticamente no se encuentra activada de fábrica. Esta característica puede activarse o desactivarse utilizando el sistema Uconnect. Consulte "Ajustes Uconnect" en el capítulo "Multimedia" para más información.

#### *Restableciendo los espejos exteriores abatibles*

Usted podría restablecer los espejos exteriores abatibles eléctricamente si ocurre lo siguiente:

- Los espejos son bloqueados accidentalmente mientras se pliegan.
- Los espejos son plegados/extendidos manualmente.
- Los espejos son sacados de la posición de plegado.
- Los espejos se agitan o vibran a velocidades de conducción normal.

Para reiniciar los espejos abatibles eléctricamente: Abátalos y extiéndalos presionando el botón. (Esto podría requerir múltiples presiones del botón). Esto los reinicia a su posición normal.

### Espejos con calefacción (si así está equipado)



Estos espejos se calientan para derretir escarcha o hielo. Esta característica se activará siempre que se encienda el desempañador del cristal trasero (si así está equipado). Algunos vehículos pueden no estar equipados con cristal con desempañador trasero, en este caso los espejos con calefacción seguirán funcionando. Refiérase a "Controles del clima" en esta sección, para más información.

### Inclinación en reversa de los espejos (si así está equipado)

La inclinación en reversa de los espejos proporciona posicionamiento automático del espejo exterior que ayuda al conductor la visión de la tierra por detrás de las puertas delanteras. Los espejos exteriores se mueven ligeramente hacia abajo desde la posición actual cuando el vehículo es puesto en reversa. Los espejos exteriores a continuación, volverán a la posición original cuando el vehículo se desplaza de la posición inversa. Cada ajuste de la memoria almacenada tendrá asociada una inclinación.

**NOTA:** La función de inclinación en reversa de los espejos no está activada cuando se entrega de fábrica. La inclinación en reversa de los espejos se puede activar y desactivarse mediante el sistema Uconnect®. Consulte la sección "Configuración Uconnect®" en "Multimedia" para más información.



## PORTERO ELÉCTRICO DE LA COCHERA (SI ASÍ ESTÁ EQUIPADO)

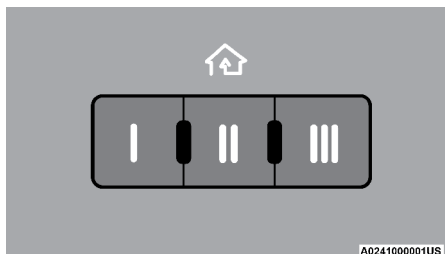

**Botones del HomeLink**

- El sistema HomeLink reemplaza hasta tres controles remotos (transmisores portátiles) que operan dispositivos tales como porteros automáticos de cocheras, compuertas motorizadas, la iluminación de la casa o sus sistemas de seguridad. La unidad HomeLink funciona con la batería de su vehículo.
- Los botones de la unidad HomeLink® que se encuentran en la visera o en la consola de todo indican los tres diferentes canales de HomeLink.
- Para operar el HomeLink®, presione y libere cualquiera de los botones programados en el HomeLink®. Estos botones activarán los dispositivos que se encuentren programados con cada presión.
- La luz indicadora del HomeLink se encuentra ubicada arriba del botón central.

### Antes de empezar la programación de HomeLink

Se recomienda colocar una nueva batería en el transmisor portátil del dispositivo que se va a programar para HomeLink® para mejorar la eficiencia de la programación y asegurar la transmisión precisa de la señal de radiofrecuencia. Asegúrese que el transmisor está programado para activar el dispositivo que planea enlazar al HomeLink®.

Asegúrese de que su vehículo se encuentra estacionado afuera de su cochera antes de comenzar la programación.

Se recomienda borrar todos los canales del HomeLink® antes de comenzar la programación.

### Borrar todos los canales de HomeLink®

Para eliminar todos los canales, siga el procedimiento a continuación:

1. Coloque la ignición en posición de Encendido/Ignición.
2. Oprima y sostenga los dos botones exteriores del HomeLink (I y III) por más de 20 segundos o hasta que el indicador naranja parpadee.

**NOTA:** El borrar todos los canales sólo debe de realizar cuando se programe por primera vez el sistema HomeLink®. No borre todos los canales cuando programe botones adicionales.

## **Identificando si tiene un dispositivo de código cambiante o no cambiante**

Antes de programar un dispositivo a algún botón del HomeLink®, debe determinar si el dispositivo es de código cambiante o no cambiante.

### **Dispositivos de código cambiante**

Para determinar si su dispositivo es de código cambiante, un buen identificador es la fecha de manufactura. Normalmente, los dispositivos fabricados después del año de 1995 son de código cambiante. Un dispositivo de código cambiante también tendrá un botón con la leyenda "LEARN" o "TRAIN" localizado en la parte en la que la antena está sujeta al dispositivo. El botón podría no ser reconocible a simple vista. El nombre y color del botón puede variar de fabricante a fabricante.

**NOTA:** El botón "LEARN" o "TRAIN" no es el botón que usa para la operación normal del dispositivo.

### **Dispositivo de código no cambiante**

La mayoría de los dispositivos fabricados antes de 1995 no son de código cambiante. Estos dispositivos tampoco cuentan con un botón con la leyenda "LEARN" o "TRAIN".

## **Programación del HomeLink® para un portero eléctrico de cochera**

Para programar cualquiera de los botones del HomeLink® para activar el motor del portero eléctrico en una cochera, siga los pasos a continuación.

**NOTA:** Todos los botones del HomeLink® son programados utilizando este procedimiento. No necesita borrar todos los canales para programar botones adicionales.

1. Coloque el interruptor de ignición en la posición "ON/RUN" (encendido/en marcha).
2. Coloque el transmisor portátil a 3 - 8 cm (1 - 3 pulg) de distancia del botón de HomeLink® que desea programar mientras mantiene a la vista la luz indicadora.
3. Oprima y sostenga simultáneamente tanto el botón seleccionado de HomeLink® como el botón del transmisor portátil.
4. Continúe sosteniendo ambos botones y observe la luz indicadora. El indicador de HomeLink® parpadeará lentamente y después rápidamente. Una vez que esto suceda, libere ambos botones.

**NOTA:** Asegúrese que el portero eléctrico se encuentra conectado antes de continuar con los pasos finales para dispositivos de código cambiante o no cambiante.

### **Pasos finales para un portero eléctrico de código cambiante**

**NOTA:** Usted tiene 30 segundos en los cuales debe iniciar el paso 2 después de haber completado el paso 1.



1. En la unidad de del portero eléctrico de la cochera localice el botón de "LEARN" o "TRAIN". Este puede ser usualmente localizado en la parte en la que la antena está sujeta al motor del portero eléctrico de la cochera. Firmemente presione y libere el botón de "LEARN" o "TRAINING".
2. Regrese al vehículo y presione el botón de programación de HomeLink® tres veces (sosteniendo el botón 2 segundos en cada ocasión). Si el portero eléctrico de la cochera se activa, la programación ha sido completada.
3. Presione el botón programado en el HomeLink® para confirmar que el portero eléctrico es activado. Si el portero eléctrico no es activado, repita los pasos finales del procedimiento para código cambiante.

### **Pasos finales para un portero eléctrico de código no cambiante**

1. Oprima y sostenga simultáneamente tanto el botón seleccionado de HomeLink® y observe el indicador del HomeLink®. Si el indicador del HomeLink® permanece encendido de forma constante, la programación se ha completado.
2. Presione el botón HomeLink® programado para confirmar que el motor del portero eléctrico se activa. Si el portero eléctrico no se activa, repita estos pasos desde el inicio.

### **¡ADVERTENCIA!**

- Su puerta eléctrica se abrirá y cerrará mientras usted este programando el transmisor universal. No programe el transmisor universal si hay personas, mascotas o cualquier otro objeto en la trayectoria de la puerta.
- No encienda el vehículo en una cochera cerrada (garage) o área confinada mientras programa el transmisor. Los gases del escape contienen Monóxido de Carbono (CO), que es inodoro e incoloro. El Monóxido de Carbono (CO) es letal al inhalarse y puede causarle a usted u otros lesiones serias o la muerte.

### **Programación del HomeLink para dispositivos misceláneos**

Asegúrese de determinar si el dispositivo es de código cambiante o no cambiante, antes de comenzar el procedimiento de programación.

**NOTA:** Las leyes de radiofrecuencia canadienses requieren que los transmisores de señales se desactiven (o cancelen) después de varios segundos de transmisión, que podrían no ser suficientes para que HomeLink® registre la señal durante la programación. De forma similar a la legislación canadiense, algunos porteros o dispositivos eléctricos están diseñados para desactivar la transmisión de la misma forma. Puede necesitar realizar el procedimiento en múltiples ocasiones para enlazar el dispositivo a los botones del HomeLink® exitosamente.

## Reprogramación de un sólo botón de HomeLink® (código cambiante)

Para reprogramar un botón que se ha programado anteriormente, sin borrar todos los canales, siga el procedimiento a continuación. Asegúrese de determinar si el nuevo dispositivo a programar en el HomeLink® es de código cambiante o no cambiante:

1. Coloque el interruptor de ignición en la posición “ON/RUN” (Encendido/ En marcha).
2. Oprima y sostenga el botón HomeLink® deseado hasta que la luz indicadora comience a parpadear después de 20 segundos. No suelte el botón.
3. Sin soltar el botón, continúe con el Paso 2 del procedimiento “Programación del HomeLink® para un portero eléctrico de cochera” y siga todos los pasos restantes.

### Información general

La operación de este equipo está sujeta a las siguientes dos condiciones:

(1) es posible que este equipo o dispositivo no cause interferencia perjudicial y (2) este equipo o dispositivo debe aceptar cualquier interferencia, incluyendo la que pueda causar su operación no deseada.

**NOTA: Cambios o modificaciones no aprobados expresamente por la parte responsable del cumplimiento podrían anular la autoridad del usuario para operar el equipo.**

## LUCES EXTERIORES

### Interruptor de los faros

El interruptor de los faros está ubicado en el lado izquierdo del tablero de instrumentos, cerca del volante de dirección. El interruptor de los faros controla el funcionamiento de los faros, las luces de estacionamiento, las luces del módulo de instrumentos, las luces de carga y los faros de niebla (si así está equipado).

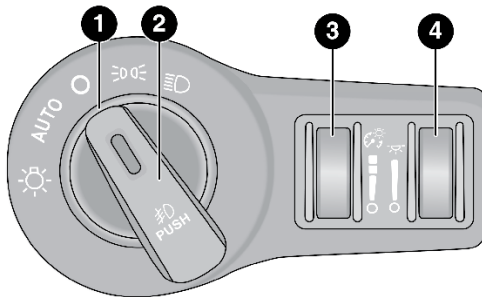

A0216000134US

Localización del interruptor de luces

- 1 — Perilla de control de los faros
- 2 — Interruptor de las luces de niebla (si así está equipado)
- 3 — Control de atenuación de luces del tablero
- 4 — Control de atenuación de luces de ambiente

### Palanca multifunciones

La palanca multifunciones está ubicada del lado izquierdo de la columna de dirección.

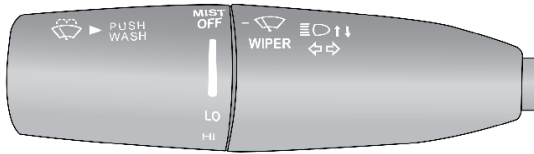

A0216000133U5

Palanca multifunciones

### Luces de conducción diurna (DRL) (si así está equipado)

Las luces de conducción diurna (DRLs) de su vehículo se iluminarán cuando el motor se encienda y los faros del vehículos no estén encendidos. Las luces se mantendrán encendidas hasta que la ignición sea colocada en la posición de apagado (OFF) o accesorios (ACC) o se aplique el freno de estacionamiento.

#### NOTA:

- Si está permitido por las leyes de donde fue adquirido el vehículo, las luces de conducción diurna pueden ser encendidas o apagadas utilizando el sistema Uconnect®, consulte "Ajustes Uconnect" para más información
- En algunos vehículos, las DRLs pueden desactivarse o reducir su intensidad en uno de los lados (al activar la luz de giro correspondiente), o en ambos (al activar las luces de emergencia o intermitentes).

### Interruptor de selección de luz alta o baja

Empuje la palanca de multifunciones hacia el tablero de instrumentos para cambiar los faros a las luces altas. Regresando la palanca multifunciones hacia el volante de dirección se encenderán otra vez las luces bajas o se apagarán las luces altas.

### Control automático de luces altas (si así está equipado)

El control automático de luces altas proporciona una iluminación que se va incrementando en la noche con un control automático de luces que utiliza

una cámara digital montada en la parte interna del espejo retrovisor. Esta cámara detecta la luz específica en el vehículo y automáticamente cambia de luces altas a luces bajas hasta que el vehículo al que se aproxima está fuera de la vista.

**NOTA:**

- El control automático de luces altas puede ser activado o desactivado a través del sistema Uconnect®. Refiérase a “Ajustes del Uconnect®” en “Multimedia” para obtener más información.
- Faros rotos, obstruidos, o sucios y luces traseras de los vehículos en el campo de visión ocasionará que las luces permanezcan encendidas mayor tiempo (cercano al vehículo). También suciedad, cinta y otras obstrucciones (estampas, etc.) en el parabrisas o en el lente de la cámara puede ocasionar que el sistema no funcione correctamente.
- Si se reemplaza el parabrisas o el espejo de luz alta automática, dicho espejo debe ser recalibrado para asegurar su desempeño adecuado. Consulte al distribuidor autorizado de su localidad.
- Faros rotos, obstruidos, o sucios y luces traseras de los vehículos en el campo de visión ocasionará que las luces permanezcan encendidas mayor tiempo (cercano al vehículo). También suciedad, cinta y otras obstrucciones (estampas, etc.) en el parabrisas o en el lente de la cámara puede ocasionar que el sistema no funcione correctamente.

## Claxon óptico

Usted puede hacer una señal a otro vehículo con los faros con jalar ligeramente la palanca de funciones múltiples hacia el volante de la dirección. Esto hará que los faros se enciendan en luces altas y permanezcan así hasta que se suelte la palanca.

## Faros automáticos (si así está equipado)

Este sistema enciende o apaga automáticamente los faros, de acuerdo a la iluminación del ambiente. Para encender el sistema gire el interruptor de los faros en sentido contrario a las manecillas del reloj hasta la posición “AUTO”. Cuando el sistema esté encendido, la función de retraso de los faros también se encenderá. Esto significa que los faros permanecerán encendidos por 90 segundos después de que el interruptor de ignición se apague. Se puede programar en 0/30/60/90 segundos. Para apagar el sistema automático, mueva el interruptor fuera de la posición “AUTO”.

**NOTA:** El motor debe de estar encendido, antes de que las luces se prendan en el modo automático.

## Luces de estacionamiento

Para encender las luces de estacionamiento y las luces del tablero de instrumentos, gire el interruptor de los faros en el sentido de las manecillas del reloj. Para apagar las luces de estacionamiento regrese el interruptor a la posición “O” (OFF).



## **Faros encendidos con limpiadores (disponible únicamente con faros automáticos)**

Si su vehículo está equipado con radio con pantalla, esta característica puede programarse a través sistema Uconnect®, refiérase a la sección "Ajustes Uconnect®" o en la sección de "Multimedia".

**NOTA:** Cuando las luces se encienden durante el día, el vehículo monitoreará la luz exterior y decidirá si la luz del módulo de instrumentos necesita ser más baja en momento de mayor oscuridad o no.

## **Faros de bi-xenon adaptables de descarga de alta intensidad (si así está equipado)**

El sistema gira automáticamente los faros en línea horizontal, para brindar un incremento en la iluminación en la dirección a la que el vehículo se encuentra girando.

### **NOTA:**

- Cada vez que este sistema es encendido, los faros iniciarán una breve secuencia de giros.
- El sistema de los faros adaptables es activado únicamente cuando el vehículo está en movimiento hacia adelante

El sistema adaptable de los faros, puede ser apagado o encendido usando el sistema Uconnect®.

## **Tiempo de demora de los faros**

Para ayudar al salir del vehículo, la función de retraso de los faros dejará los faros encendidos hasta por 90 segundos. Esta demora se inicia cuando se gira el interruptor de ignición a la posición OFF mientras el interruptor de los faros está encendido, y luego el interruptor de los faros se apaga en 45 segundos. La demora de los faros se puede cancelar encendiendo y apagando el interruptor de los faros o girando la ignición a la posición ON.

### **NOTA:**

- El tiempo del retardo de los faros es programable a través del sistema Uconnect®, refiérase a la sección de "Ajustes del Uconnect®", en "Multimedia".
- Si apaga los faros delanteros antes de apagar la ignición, se apagarán de forma normal.

## **Recordatorio de luces encendidas**

Si los faros o las luces de estacionamiento están encendidos después de cambiar el interruptor de ignición en Apagado, al abrir la puerta del conductor sonará una campanilla para alertarlo.

## Faros de niebla (si así está equipado)

El interruptor de los faros de niebla delanteros está integrado al interruptor de los faros.

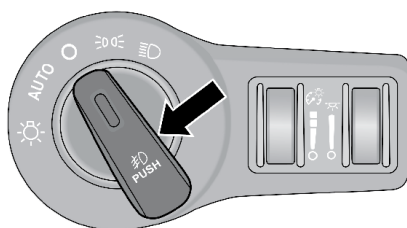

A0216000135U5

### Operación de faros de niebla

Los faros de niebla se encienden colocando el control rotativo de los faros en la posición de las luces de estacionamiento o de los faros y empujando hacia adentro el control rotativo de los faros. Los faros de niebla se apagan cuando el interruptor se empuja una segunda vez.

**NOTA:** Los faros de niebla se activarán con los faros de luces bajas o las luces de estacionamiento encendidas. Sin embargo, al seleccionar los faros en luces altas se apagarán los faros de niebla.

## Luces direccionales

Mueva la palanca multifunciones hacia arriba o hacia abajo y las flechas (luces) de cada lado del módulo de instrumentos destellarán para mostrar el funcionamiento correcto de las luces direccionales delanteras y traseras.

### NOTA:

- Si cualquiera de las luces permanece encendida o no destella o hay un destello muy rápido, verifique en busca de un foco defectuoso en las luces exteriores.
- Aparecerá un mensaje de "Encendido de la luz direccional" en la pantalla del módulo de instrumentos y sonará una campanilla continua si se conduce el vehículo por más de 1.6 kilómetros (1 milla) con cualquier direccional encendida.

## Asistencia en cambio de carril (si así está equipado)

Accione la palanca una vez hacia arriba o abajo, sin moverla más allá de la posición de paro, las luces direccionales (izquierda o derecha), destellarán tres veces y se apagarán automáticamente.

## LUCES INTERIORES

Las luces interiores se encienden cuando se abre una puerta.

Para proteger la batería, las luces interiores se apagarán automáticamente

después de 10 minutos de que la ignición se coloque en la posición de apagado. Esto ocurrirá si las luces interiores se encienden manualmente o porque una puerta esté abierta. La protección de la batería incluye la luz de la guantera y la luz del área de carga. Para restaurar la operación de luz interior, ponga la ignición en la posición de encendido/en marcha o complete un ciclo en el interruptor de luz.

### Luces de cortesía

Las luces de cortesía pueden encenderse presionando la zona más cercana de la lente. Para apagar las luces, presione la lente una segunda vez.

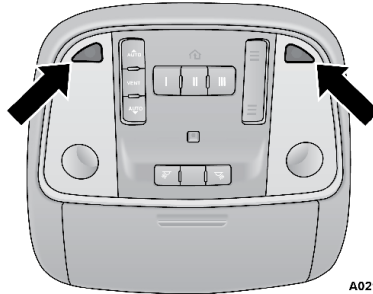

A0217000074US

Luces de cortesía

### Luces de lectura/mapa (si así está equipado)

Las luces de lectura/mapa están en la consola de techo del vehículo.

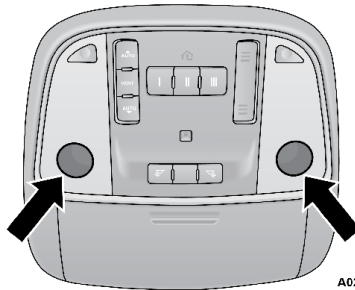

A0217000075US

Luces de lectura/mapa

Cada luz puede encenderse presionando el interruptor a cada lado de la consola. Estos botones tienen iluminación de respaldo para que puedan ser visibles por la noche. Para apagar las luces, pulse el interruptor nuevamente. Las luces también se encienden cuando se abre una puerta o presionando el botón de UNLOCK (desbloqueo) en el transmisor.

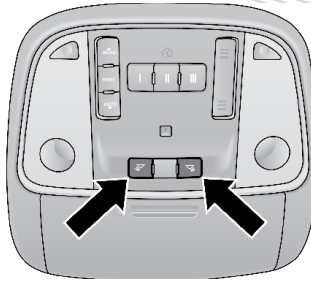

A021700076US

**Interruptores de las luces de lectura/mapa**

### Luz ambiental (si así está equipado)

La consola central superior está equipada con una función de luz ambiental. Esta luz provee de iluminación para mejorar la visibilidad del área del piso y la consola central.

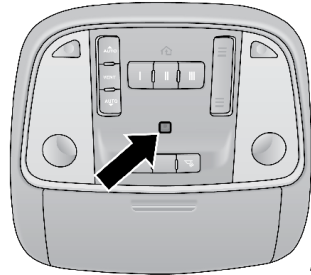

A021700077US

**Luz ambiental**

Gire el control de atenuación del lado derecho hacia arriba o abajo para incrementar o reducir el brillo de las luces de manija, bolsillos de las puertas y luz ambiental ubicada en la consola de todo.

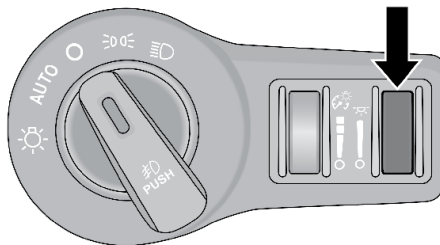

A0217000108

**Control de atenuación de manijas y luz ambiental**

### Control de atenuación

El brillo del tablero de instrumentos y los portavasos iluminados (si está equipado) puede ser regulado girando el control de intensidad de ilumina-

ción hacia arriba (más brillante) o hacia abajo (menos brillante). Cuando los faros estén encendidos puede complementar el brillo del odómetro, odómetro de viaje, radio y consola de techo, girando el control a su posición extrema hasta que oiga un “clic”. Este característica que se denomina el modo “Desfile” (Parade) y es útil cuando los faros son necesarios durante el día. Gire el control del atenuador derecho completamente hacia arriba hasta el segundo tope para encender las luces interiores. Esta función se le conoce cómo luz de domo

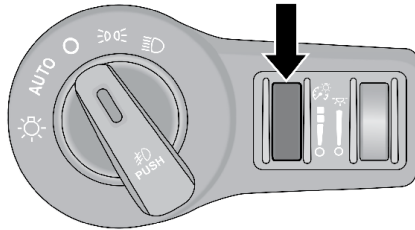

A0217000107US

Controles de atenuación

## LIMPIA Y LAVAPARABRISAS

La palanca de control de función múltiple hace funcionar los limpiadores y lava parabrisas cuando el interruptor de ignición se encuentra en la posición de encendido. La palanca está ubicada del lado izquierdo de la columna de la dirección.

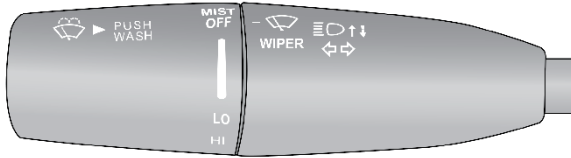

A0216000133US

Control del limpia y lavaparabrisas

### Operación del limpiador

Gire el extremo de la palanca hacia arriba a la primera posición para el funcionamiento de limpiaparabrisas intermitentes a baja velocidad. Gire la palanca hacia arriba a la segunda posición para el funcionamiento de los limpiaparabrisas intermitentes a alta velocidad.

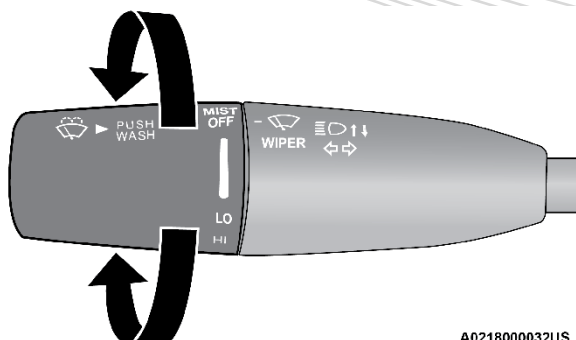

Operación del limpia y lavaparabrisas

## Sistema de limpiadores intermitentes

Gire el extremo de la palanca de multifunciones del limpiador hasta el primer tope y luego gire el extremo de la palanca para seleccionar el intervalo de demora deseado.

Hay cuatro ajustes para la demora, los que le permiten regular el intervalo de los limpiadores desde un mínimo de un ciclo por segundo a un máximo de aproximadamente 36 segundos entre ciclos. El tiempo de retraso se duplicará si la velocidad del vehículo es mayor de 16 km/h (10 mph).

## Lavaparabrisas

Para usar el lavaparabrisas, presione la palanca de control de función múltiple hacia adentro (hacia la columna de la dirección) y manténgala presionada.

Si el lavador se activa mientras el control de los limpiadores del parabrisas está en el rango de demora, los limpiadores funcionarán durante dos ciclos de limpieza después de soltar la palanca y después reanudarán el intervalo intermitente seleccionado previamente.

Si el lavador se activa mientras el control de los limpiadores del parabrisas está en la posición de apagado, los limpiadores funcionarán durante tres ciclos de limpieza y después se apagarán.

### ¡ADVERTENCIA!

La pérdida repentina de la visibilidad por el parabrisas puede producir un accidente. Es posible que usted no pueda ver otros vehículos u obstáculos. Para evitar que el parabrisas se congele repentinamente debido a las condiciones climáticas, caliente el parabrisas con el desempañador antes y durante el uso del limpiaparabrisas.

## Característica de rocío

Gire el extremo de la palanca hacia abajo hasta la posición de rocío y libere para obtener un ciclo de limpieza sencillo. El limpiaparabrisas continuará funcionando hasta que se suelte la palanca.



**NOTA: La función de rocío no activa la bomba del limpiaparabrisas; por lo tanto, no se rociará líquido limpiador al parabrisas. La función de lavaparabrisas debe ser usada para rociar el parabrisas con líquido limpiador.**

### ¡PRECAUCIÓN!

- Apague los limpiadores al conducir en un auto-lavado. Los limpiadores se pueden dañar si se dejan en otra posición que Apagado.
- En clima frío, apague el interruptor de los limpiadores y permita que regresen a su posición de reposo antes de apagar el motor. Si los limpiadores se quedan encendidos y se congelan contra el parabrisas, el motor de limpiadores se podría dañar cuando el vehículo se vuelva a arrancar.
- Elimine toda acumulación de nieve que impida a los limpiadores regresar a su posición de reposo. Si los limpiadores no pueden volver a la posición de reposo, el motor de los limpiadores se dañará.

### Limpiadores con sensores de lluvia (si así está equipado)

Con esta función se detecta humedad en el parabrisas y activan automáticamente los limpiadores para el conductor. Gire el extremo de la palanca de funciones múltiples de uno a cuatro posiciones para activar esta función.

La sensibilidad del sistema se puede ajustar con la palanca de funciones múltiples. La posición 1 de demora de los limpiadores es la menos sensible y la posición 4 es la más sensible. El ajuste en posición 3 debe usarse para condiciones normales de lluvia.

#### NOTA:

- La característica de limpiadores con sensores de lluvia no funcionará cuando el interruptor de los limpiadores esté en la posición de baja o alta velocidad.
- La característica de los limpiadores con sensores de lluvia podría no funcionar adecuadamente cuando hay hielo o agua salada en el parabrisas.
- El uso de Rain-X® o de productos que contengan cera o silicón podría reducir el desempeño de los sensores de lluvia.
- Los sensores de lluvia pueden ser desactivados o activados usando el sistema Uconnect®, consulte "Ajustes de Uconnect®" para mayor información.

El sistema de sensores de lluvia tiene propiedades que protegen las hojas y brazos de los limpiadores y no funcionará en las siguientes condiciones:

- **Temperatura ambiente baja** — Cuando la ignición se enciende por primera vez, el sistema de sensores de lluvia no operará hasta que el interruptor de los limpiadores se mueva, la velocidad del vehículo sea mayor que 5 km/h (3 mph), o la temperatura exterior sea mayor a 0°C (32°F).
- **Transmisión en posición neutral** — Cuando se enciende la ignición y la transmisión está en la posición "N" (Neutral), el sistema de sensores de lluvia no operará hasta que se mueva el interruptor de los limpiadores, la velocidad del vehículo sea mayor que 5 km/h (3 mph) o la palanca de cambios se cambie de la posición "N" (Neutral).

- **Modo inhibidor del arranque remoto** - En vehículos equipados con el sistema de arranque remoto, el sensor de lluvia de los limpiadores no está operable cuando el vehículo está en modo de arranque remoto.

## CONTROLES DE CLIMA

### Control del clima automático

El sistema de control de clima le permitirá regular la temperatura, flujo de aire, y la dirección del aire circulando a través del vehículo. Los controles están ubicados en la pantalla táctil (si así está equipado) o en el tablero de instrumentos debajo del radio.

### Controles de clima automático, descripción y funciones









Controles de clima automático - Uconnect 4C/4C NAV<sup>®</sup>





### Descripción de los controles del clima automático





**NOTA:** La descripción de los iconos puede variar, basados en el equipamiento de su vehículo.

Ícono	Descripción
	<p><b>Botón de MAX A/C (aire acondicionado al máximo, si así está equipado)</b></p> <p>Presione y libere para cambiar la configuración actual al ajuste más frío del aire. El indicador se ilumina cuando el MAX A/C está encendido. Si vuelve a pulsar el botón, saldrá de la operación MAX A/C</p> <p>En MAX A/C, el nivel del ventilador y la posición del modo pueden ajustarse a los ajustes deseados. Presionar otros ajustes provocará la salida del MAX A/C.</p> <p><b>NOTA:</b> El modo MAX A/C sólo está disponible en la pantalla táctil.</p>

Ícono	Descripción
	<p><b>Botón de A/C (si así está equipado)</b></p> <p>Presione y libere para cambiar la configuración actual, el indicador se ilumina cuando el A/C está encendido.</p>
	<p><b>Botón de recirculación</b></p> <p>Presione y suelte este botón en la pantalla táctil, o presione el botón en la placa frontal, para cambiar del modo recirculación a modo aire del exterior. El indicador de recirculación se ilumina cuando esta encendido. El modo de recirculación puede usarse cuando las condiciones como humo, olores, polvo o alta humedad existen al exterior. La recirculación puede usarse en todos los modos. La recirculación puede no estar disponible (con el botón en pantalla en gris) si existen condiciones que pudieran generar empañamiento al interior del parabrisas. El A/C puede deshabilitarse manualmente sin alterar la selección de modo. El uso continuo del modo de recirculación puede viciar el aire interior y provocar el empañamiento de las ventanas. El uso extendido de este modo no es recomendado.</p>
	<p><b>Botón AUTO (si así está equipado)</b></p> <p>Ajuste la temperatura y presione AUTO. La función AUTO logrará y mantendrá la temperatura seleccionada controlando automáticamente la velocidad del ventilador y la distribución del flujo de aire. El modo AUTO es ampliamente recomendado por su eficiencia.</p> <p>El modo AUTO puede ser activado de las siguientes maneras:</p> <ul style="list-style-type: none"> <li>• Presione y libere el botón en pantalla táctil.</li> <li>• Presione el botón correspondiente en la placa frontal</li> </ul> <p>Cambiar esta función hará que el sistema cambie entre el modo manual y los modos automáticos. Consulte "Operación automática" para obtener más información.</p>

Ícono	Descripción
	<p><b>Botón desempañador delantero</b></p> <p>Presione y suelte el botón del desempañador delantero en la pantalla táctil, o presione y suelte el botón en la placa frontal, para cambiar la configuración actual del flujo de aire a modo de desempañador. El indicador del desempañador se ilumina cuando la función de descongelación frontal está activada. El aire entra por el conducto de aire del parabrisas y por el conductor de las ventanas laterales. La velocidad del ventilador puede aumentar. Use el modo de desempañador con la temperatura máxima para mejor descongelamiento y desempañamiento del parabrisas y ventanas. Si el desempañador delantero se apaga, el sistema del clima volverá al ajuste anterior.</p>
	<p><b>Botón desempañador trasero</b></p> <p>Presione y suelte el botón de desempañador trasero en la pantalla táctil, o presione y suelte el botón en la placa frontal, para encender el desempañador del cristal trasero y el calefactor de los espejos exteriores (si así está equipado). Un indicador se iluminará cuando el desempañador trasero esté encendido. El desempañador trasero automáticamente se apagará después de 10 minutos.</p> <p><b>NOTA:</b></p> <p>No seguir estas precauciones puede dañar los elementos calentadores.</p> <ul style="list-style-type: none"> <li>● Tenga cuidado al lavar el interior el cristal trasero. No use limpiadores abrasivos en el interior del cristal. Use un paño suave y una solución de jabón neutro limpiando paralelamente a los elementos de calefacción. Las etiquetas pueden despegarse después de remojar con agua tibia.</li> <li>● No utilice raspadores, instrumentos cortantes o limpiadores abrasivos en la superficie interior del cristal.</li> <li>● Mantenga todos los objetos a una distancia segura del cristal.</li> </ul>
	<p><b>Botones arriba y abajo para la temperatura del conductor y del pasajero (si así está equipado)</b></p> <p>Presione el botón de flecha hacia arriba en la placa frontal o pantalla táctil, o presione y deslice la barra de temperatura hacia la zona roja para un ajuste de temperatura más cálido.</p> <p>Presione el botón de flecha hacia abajo en el tablero o pantalla, o presione y deslice la barra de temperatura hacia la zona azul para un ajuste de temperatura más frío.</p>

Ícono	Descripción
	<p><b>SYNC (si así está equipado)</b></p> <p>Presione el botón SYNC para encender/apagar la función sync. El indicador Sync se iluminará cuando la función esté habilitada. Sync se usa para sincronizar los ajustes de temperatura y ventilador del pasajero delantero y el pasajero del asiento trasero con los del conductor. Cambiar los ajustes de temperatura del pasajero mientras usa Sync automáticamente lo sacará de la función.</p> <p><b>NOTA: El botón Sync se encuentra sólo en la pantalla táctil.</b></p>
	<p><b>Control del ventilador</b></p> <p>El control del ventilador es usado para ajustar la cantidad de aire impulsado a través del sistema. Hay siete velocidades disponibles. Ajustar el ventilador ocasionará el cambio del modo automático al modo de operación manual. Las velocidades pueden seleccionarse utilizando la perilla de control en el tablero o los botones en pantalla.</p> <p><b>Perilla en el tablero</b></p> <p>La velocidad del ventilador incrementa a medida que la perilla es girada en el sentido de las manecillas del reloj desde un ajuste más bajo. La velocidad del ventilador disminuye a medida que la perilla es girada en el sentido contrario de las manecillas del reloj.</p> <p><b>Pantalla táctil</b></p> <p>Utilice el ícono del ventilador pequeño para reducir el ajuste del ventilador y utilice el ícono del ventilador grande para aumentar el ajuste del ventilador. El ventilador puede seleccionarse también presionando el área entre los íconos.</p>
	<p><b>Control de modalidad (dirección de aire)</b></p> <p>Seleccione el modo de control presionando alguno de los botones en pantalla para cambiar el modo de distribución del aire. El modo de distribución puede ser ajustado de forma que el aire provenga de las salidas del tablero, del piso, de desempañamiento y descongelamiento.</p>
	<p><b>Modalidad "PANEL" (tablero)</b></p> <p>El aire proviene de las salidas en el módulo de instrumentos. Cada una de estas salidas puede ajustarse individualmente para dirigir el flujo de aire. Las aletas de las salidas centrales y de las salidas exteriores se pueden mover hacia arriba y hacia abajo o de lado a lado para regular la dirección del flujo de aire. Hay una rueda de apagado ubicada debajo de las aletas para apagar o ajustar la cantidad de flujo de aire que sale por estas salidas.</p>

Ícono	Descripción
	<p><b>Modalidad doble nivel</b></p> <p>El aire proviene de las salidas del módulo de instrumentos y de las salidas de piso. Una cantidad de aire es dirigida a través de las salidas del desempañador y los cristales laterales.</p> <p><b>NOTA:</b> En muchas posiciones de temperatura, la modalidad "BI-LEVEL" está diseñada para proporcionar aire más frío por las salidas del tablero y aire más caliente por las salidas del piso.</p>
	<p><b>Modalidad piso</b></p> <p>El aire proviene de las salidas del piso. Una pequeña cantidad de aire es dirigida a través del desempañador del parabrisas y de las salidas de aire de las ventanas laterales.</p>
	<p><b>Modalidad "MIX" (mezcla)</b></p> <p>El aire proviene de las salidas del piso, del desempañador y de las salidas de aire de las ventanas laterales. Esta modalidad trabaja mejor en condiciones frías o de nieve que requieren calor adicional en el parabrisas. Esta posición es buena para mantener el confort y reducir la humedad en el parabrisas</p>
	<p><b>Botón del control del clima apagado</b></p> <p>Presione y suelte el botón OFF(apagado) en la pantalla táctil, o presione el botón OFF(apagado) en la placa frontal para ENCENDER / APAGAR el Control de clima.</p>

### Control automático de temperatura (ATC, si así está equipado)

#### Operación automática

1. Presione el botón AUTO en la parte frontal o el botón en pantalla del control automático de temperatura (ATC).
2. A continuación ajuste la temperatura que desea que el sistema mantenga seleccionado, para el conductor y los pasajeros. Una vez que la temperatura deseada es mostrada, el sistema mantendrá automáticamente el nivel de confort.
3. Cuando el sistema está configurado para su nivel de confort, no es necesario cambiar la configuración. Experimentará la mayor eficiencia, simplemente permitiendo que el sistema funcione automáticamente.

#### NOTA:

- No es necesario mover los ajustes de temperatura para vehículos fríos o calientes. El sistema ajusta automáticamente la temperatura, el modo y la velocidad del ventilador para proporcionar el confort lo más rápido posible.



- La temperatura puede mostrarse en unidades métricas o inglesas seleccionando "US" o "Métrico" en las características programables por el cliente del sistema Uconnect®. Refiérase a los ajustes del sistema Uconnect® en "Multimedia", para mayor información.

Para ofrecerle el máximo confort en el modo automático, durante los arranques en frío el ventilador permanecerá encendido a baja velocidad hasta que el motor se caliente. El ventilador aumentará la velocidad y la transición al modo automático.

### **Operación manual**

Este sistema ofrece funciones para la anulación manual de las características. El modo automático (AUTO) se desactivará en la pantalla del ATC cuando el sistema está siendo usado en modo manual.

### **Reconocimiento de voz del clima (si así está equipado)**

Ajuste la temperatura del vehículo con manos libre y mantenga un clima cómo para todos mientras están en el vehículo. (Si el vehículo está equipado con control del clima).

Presione el botón VR Después del beep, diga uno de los siguientes comandos:

- Ajuste temperatura del conductor a 21 grados
- Ajuste temperatura del pasajero a 21 grados

Consejo: El comando de voz para el clima solo ajusta la temperatura dentro del vehículo, no ajusta la temperatura del volante o de los asientos si así está equipado.

### **Consejos de operación**

**NOTA:** Refiérase a la tabla al final de esta sección para los ajustes sugeridos para varias condiciones de clima.

#### **Funcionamiento durante el verano**

El sistema de enfriamiento de motor en vehículos con aire acondicionado debe ser protegido con un anticongelante de alta calidad para dar una mejor protección contra la corrosión y protección contra el sobrecalentamiento. Anticongelante OAT (anticongelante que cumpla con la especificación de MS.90032) es recomendado.

#### **Funcionamiento durante el invierno**

Para asegurar el rendimiento posible del calentador y del desempañador, asegúrese que el sistema de enfriamiento del motor esté funcionando de la manera adecuada, que la cantidad, tipo y concentración de refrigerante sea la adecuada. El uso de la recirculación no es recomendable en los meses de invierno porque puede provocar que los cristales se empañen.

#### **Vacaciones/Almacenamiento**

Para obtener información sobre el mantenimiento del sistema de control de

clima cuando el vehículo se almacena durante un período de tiempo prolongado, consulte la sección de Almacenamiento del vehículo.

### Empañado de los cristales

Las ventanas y parabrisas del vehículo tienden a empañarse en el interior en condiciones húmedas, días nublados y climas fríos. Para desempañar los cristales seleccione los modos Defrost o Mix y aumente la velocidad del ventilador frontal. No utilice el modo de recirculación sin A/C por mucho tiempo, ya que puede llevar también a los cristales a empañarse.

### Entrada de aire exterior

Asegúrese de que la toma de aire, situada directamente en frente del parabrisas, está libre de obstrucciones, como hojas. Las hojas acumuladas en la toma de aire pueden reducir el flujo de aire, y si entran en la cámara plena, podrían tapar los desagües de agua. En los meses de invierno, asegúrese de que la toma de aire esté libre de hielo, agua y nieve.

### Filtro del A/C

Los filtros de aire exterior del sistema de Aire Acondicionado detienen el polvo, polen. Contacte a su distribuidor autorizado para realizar el servicio a su filtro de aire, y sea reemplazado cuándo se necesite.

### Sugerencias del control de ajuste para varias condiciones de clima

CLIMA	AJUSTE DE LOS CONTROLES
Clima muy caliente y temperatura en el interior del vehículo muy caliente	Ponga el control de modo en  A/C ( <b>MAX A/C</b> ) encendido y ventilador en alta velocidad. Baje los cristales por un minuto para expulsar el aire caliente. Una vez que el confort se ha alcanzado ajuste los controles a la condición deseada.
Clima caliente	Encienda el A/C ( <b>A/C</b> ) y fije el control de modo en la posición .
Clima fresco pero soleado	Fije el control en la posición . ( <b>Modalidad doble nivel</b> )
Clima fresco y húmedo	Fije el control de modo a la posición  y encienda el A/C para mantener los cristales sin empañarse.
Condición de frío	Fije el control de modo en la posición . Si el parabrisas comienza a empañarse mueva el control hacia la posición .

## EQUIPAMIENTO Y ALMACENAMIENTO INTERNO

### Almacenamiento

#### Guantera

El compartimiento de la guantera está localizado del lado del pasajero en el panel de instrumentos.

Para abrir la guantera, tire de la manija de liberación.

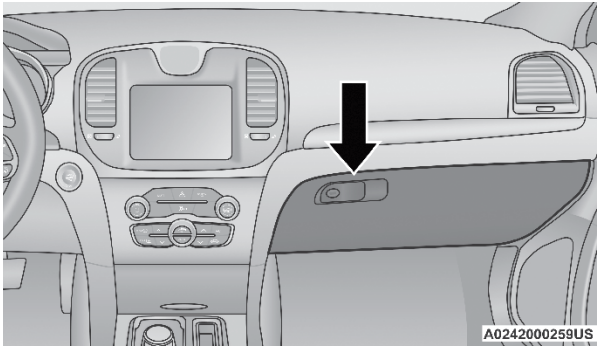

Guantera

### ¡ADVERTENCIA!

No opere este vehículo con la guantera abierta. Conducir con la guantera abierta podría resultar en lesiones durante una colisión.

#### Compartimiento en el panel de instrumentos

Hay un compartimiento situado delante del selector de cambios. El compartimiento está cubierto por una compuerta de actuación por presión. Presione la compuerta hacia adentro para abrirla; presione la compuerta una segunda ocasión para cerrarla.

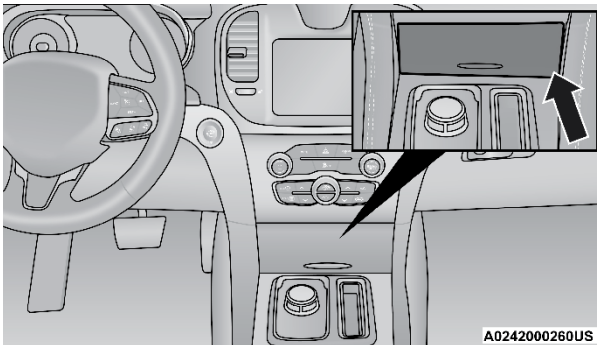

Compartimiento de almacenamiento

## Almacenamiento en las puertas

Los paneles de puerta contienen compartimientos.

## Características de la consola

Existen dos compartimientos de almacenamiento debajo del descansabrazos en la consola central.

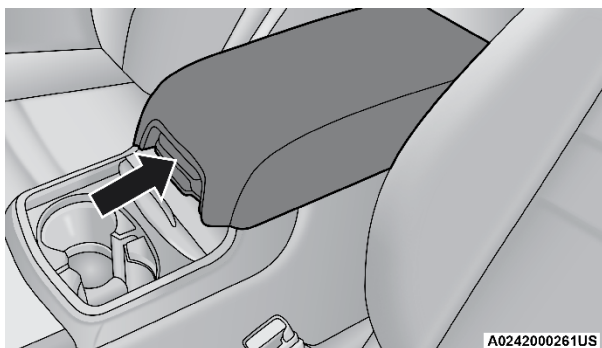

Consola central

Dentro del descansabrazos de la consola central, hay una bandeja superior de almacenamiento removible que puede deslizarse hacia atrás o hacia adelante en rieles para tener acceso al área inferior de almacenamiento. Esta bandeja contiene un sujetador de monedas, y área para pequeños objetos. Debajo de la bandeja superior, el compartimiento inferior es para objetos de mayor tamaño, como CD's. Además, la salida de 12 Volts, USB y el auxiliar están aquí.

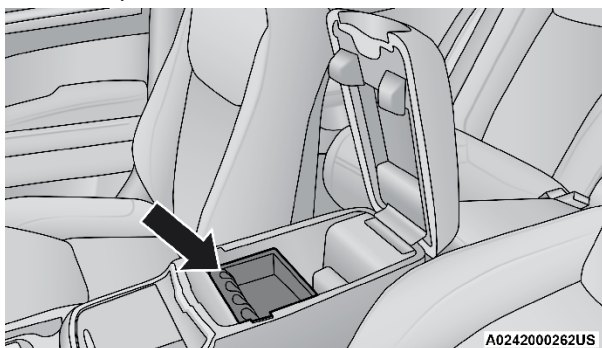

Charola superior de la consola

### ¡ADVERTENCIA!

No conduzca este vehículo con la tapa del compartimiento central abierta. Manejar con la tapa de la consola abierta puede ocasionar un accidente debido a una distracción, puede resultar gravemente herido o incluso muerto.

### Almacenamiento en descansabrazos traseros (si así está equipado)

Para los pasajeros traseros, hay un compartimiento de almacenamiento ubicado en el descansabrazos. Levante el pestillo para abrir el compartimiento de almacenamiento.

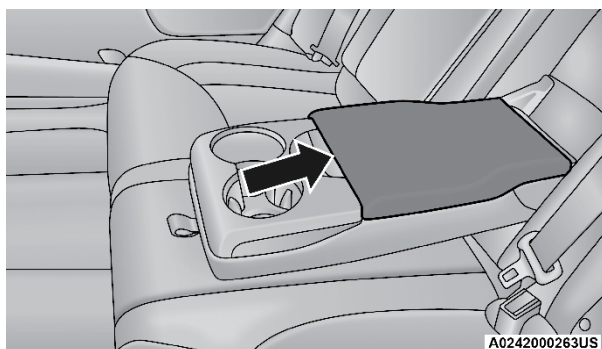

Almacenamiento en descansabrazos trasero

### Compartimiento para lentes de sol

Al frente de la consola de techo se encuentra un compartimiento para almacenamiento de lentes de sol. El acceso al compartimiento es de tipo "presión/presión". Presione la superficie cromada en la compuerta para abrirla. Vuelva a presionar en la superficie cromada de la compuerta para cerrarla.

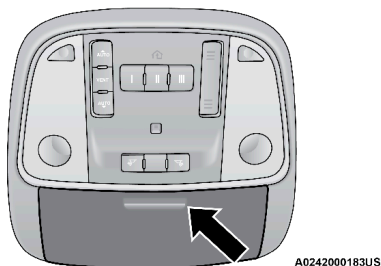

Compuerta del compartimiento para lentes de sol

### Control de USB/AUX (si así está equipado)

Esta característica permite conectar un dispositivo USB a un puerto USB.

Conectar un teléfono inteligente a un puerto USB puede activar las características Android Auto™ o Apple CarPlay®, si así está equipado. Para más información consulte "Android Auto™" o "Apple CarPlay®".

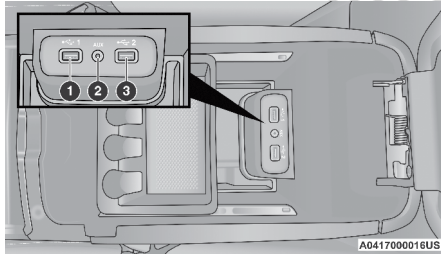

**Puertos USB/AUX**

1. Puerto USB #1
2. Puerto AUX (auxiliar)
3. Puerto USB #2

Ubicados en la parte posterior de la consola central delantera hay dos puertos USB “Sólo carga”. Los puertos USB “Sólo carga” recargarán los dispositivos USB que funcionan con batería cuando estén conectados.

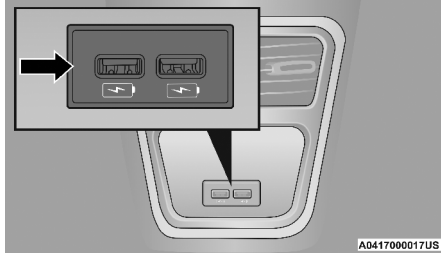

**Puertos de carga USB traseros**

### Portavasos iluminados (sí así está equipado)

En algunos vehículos, los portavasos delanteros están equipados con un anillo de luz que ilumina los portavasos a los pasajeros delanteros.

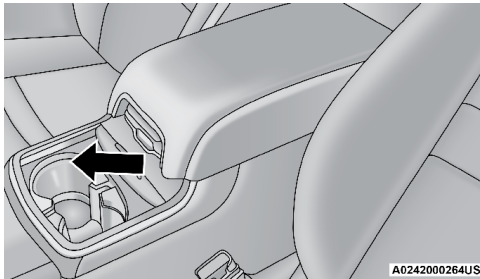

**Anillo de luz en el portavasos delantero**

Los portavasos traseros también podrían estar equipados con un anillo de luz que ilumina los portavasos a los pasajeros traseros. El anillo de luz es controlado por el Control de Iluminación. Consulte “Luces” para más información.

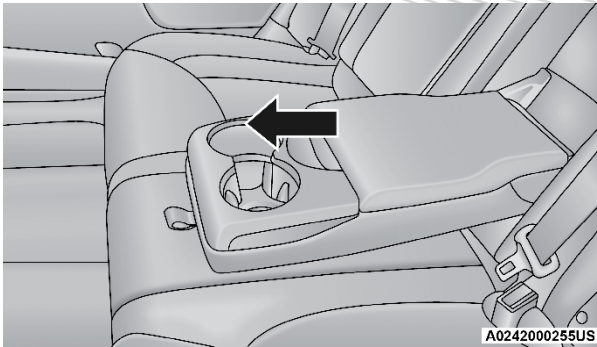

Anillo de luz en el portavasos trasero

### Portavasos con calefacción y enfriador (si está equipado)

Su vehículo puede estar equipado con portavasos para calefacción y refrigeración. Los portavasos están diseñados para ayudar a mantener calientes las bebidas calientes y las bebidas frías frescas.

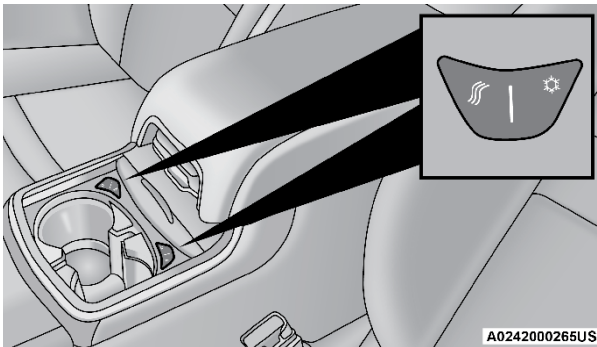

Interruptores de los portavasos

Presione el símbolo "Cold" (frío) una vez para encender el portavasos; empuje el símbolo una segunda vez para apagar el portavasos. Presione el símbolo "Hot" (caliente) una vez para activar el portavasos; empuje el símbolo una segunda vez para apagar el portavasos.

#### ¡PRECAUCIÓN!

Cuando use el portavasos en la posición "caliente", evite el contacto con la porción calentada del portavasos para reducir la posibilidad de quemaduras. Las personas que no pueden sentir dolor en la piel debido a la edad avanzada, enfermedades crónicas, diabetes, lesiones de la médula espinal, medicamentos, consumo de alcohol, agotamiento u otras condiciones físicas deben tener especial cuidado para evitar graves lesiones por quemaduras. Mantenga el portavasos libre de escombros u objetos cuando se opere en la posición "caliente".



## Sombra eléctrica (si así está equipado)

Su vehículo podría estar equipado con una sombra eléctrica, que reducen el paso de la luz del sol a través de la ventana trasera o medallón.

La sombra eléctrica, puede ser operada desde el sistema "Uconnect".

Presione el botón en pantalla "Controles", y luego presione la tecla digital de "Sombra de sol trasera" para levantar la sombra eléctrica. Presione el botón una segunda vez para bajar la sombra.

Si la sombra se encuentra levantada y coloca la transmisión del vehículo en "R" (Reversa), ésta se retraerá automáticamente. Cuando la transmisión sea cambiada fuera de "R", la sombra regresará a la posición levantada después de un breve retardo.

La sombra eléctrica puede ser operada por los pasajeros en los asientos traseros. El interruptor de operación se encuentra localizado al centro de la consola, entre los interruptores de la calefacción de los asientos (si así está equipado). Presione el interruptor una vez para elevar la sombra eléctrica. Presione el interruptor una segunda vez para bajar la sombra eléctrica.

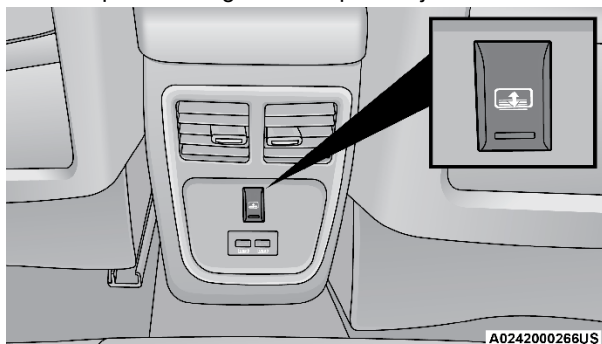

Interruptor de sombra eléctrica atrás de la consola central

**NOTA:** El interruptor de control de la sombra eléctrica se puede bloquear junto con la ventana del pasajero trasero desde el interruptor de bloqueo de ventanas del conductor.

## Tomas de corriente eléctrica

Este vehículo se encuentra equipado con una toma de corriente eléctrica de 12 voltios (13 Amp) en el panel de instrumentos y otra en la consola central de 12 voltios (10 Amp) que pueden ser utilizadas para cargar teléfonos celulares, pequeños aparatos electrónicos y otros accesorios de bajo voltaje. Las tomas de corriente se encuentran marcadas con el símbolo de una llave o una batería, indicando la fuente de poder de la misma. Las tomas de corriente etiquetadas con una llave son alimentadas solamente con el interruptor de ignición en la posición de encendido (ON) o accesorios (ACC), mientras que las tomas etiquetadas con una batería, se encuentran conectadas directamente a la batería del vehículo y es alimentada en todo momento.

**NOTA:**

- Todos los accesorios conectados en las tomas de corriente etiquetadas con una batería deben ser desconectados o apagados cuando el vehículo no se encuentre en uso, para proteger la batería de una posible descarga.
- La toma de corriente frontal está ubicada en el área de almacenamiento integrada en la consola central del tablero de instrumentos.

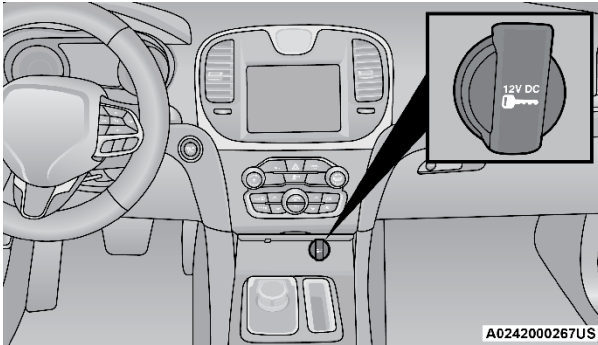

**Toma de corriente frontal**

**¡ADVERTENCIA!**

No coloque cenizas dentro del espacio de almacenamiento localizado en la consola central de vehículos que no estén equipados con cenicero. Podría provocar un incendio o provocarse una lesión corporal.

Además de la toma de corriente frontal, existe otra toma localizada en el espacio de almacenamiento de la consola central.

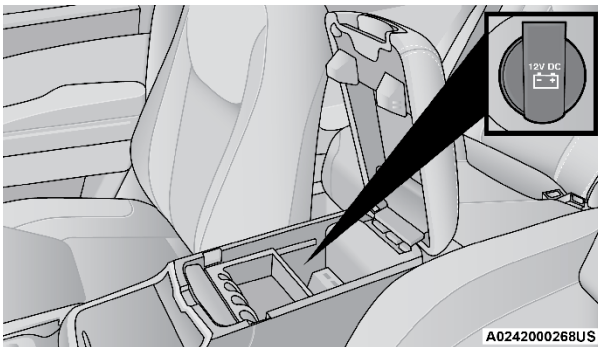

**Toma de corriente de la consola central**

**NOTA:**

- Si el puerto de Medios está en uso, no exceda la potencia máxima de 100 Watts (8 Amps) en la consola central. Cuando el puerto de medios no está en uso, la toma puede entregar hasta 120 Watts (10 Amps). Si se excede la potencia máxima, el fusible de protección del sistema tendrá que ser reemplazado.

- La toma de corriente del tablero de instrumentos y el puerto dual USB pueden ser cambiados a “batería” (energizados por la batería) todo el tiempo al mover el amperaje del fusible #12 20 amp de “IGN” hacia “B+”. Estos fusibles se encuentran en la caja de fusibles de la cajuela, debajo del piso de carga.

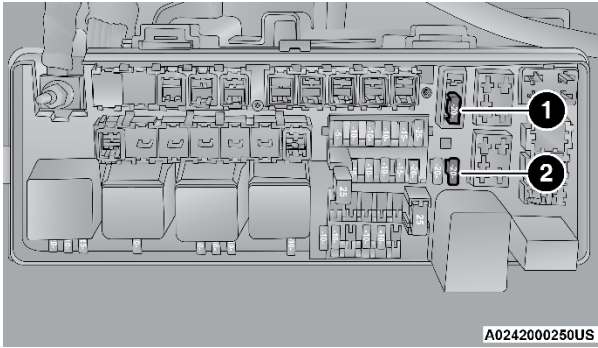

**Localización de los fusibles de las tomas de corriente**

- 1 - Fusible #12 20A Amarillo toma del tablero de instrumentos/ puerto dual USB de carga.
- 2- Fusible #38 20A Amarillo toma de corriente de la consola central/puerto de medios.

### ¡ADVERTENCIA!

Para prevenir daño severo o la muerte:

- Sólo dispositivos diseñados para usarse en este tipo de conexión de salida deben de ser insertados en una salida de 12 Volts.
- No toque esta salida de voltaje con las manos húmedas.
- Cierre la tapa cuando no esté usando la conexión y mientras conduce el vehículo.
- Si esta conexión de salida es mal usada, puede causar un choque eléctrico y falla.

### ¡PRECAUCIÓN!

- Muchos accesorios que se pueden enchufar toman energía de la batería del vehículo, incluso cuando no están en uso (por ejemplo, teléfonos celulares, etc.) Eventualmente, si se enchufan durante un tiempo prolongado, la batería del vehículo se descargará lo suficiente para degradar la vida de la batería y/o evitar el arranque del motor.
- Los accesorios que demandan más energía (por ejemplo, neveras, aspiradoras, luces, etc.), degradarán la batería más rápidamente. Utilícelos sólo de forma intermitente y con mayor precaución.
- Después de usar los accesorios de alta demanda de energía, o durante periodos prolongados de tiempo con el vehículo apagado (con los accesorios todavía enchufados), el vehículo se debe conducir durante un periodo de tiempo suficiente para permitir que el generador vuelva a cargar la batería del vehículo.

**¡PRECAUCIÓN!**

- Las tomas de corriente están diseñadas únicamente para enchufes de accesorios. No inserte ningún objeto en el toma corriente ya que puede dañar la salida y fundir el fusible. Un uso inadecuado de la toma de corriente puede provocar daños. El uso inadecuado de la toma de corriente puede causar daños que no están cubiertos por la garantía de su vehículo.

**VENTANAS****Ventanas eléctricas**

Los controles de las ventanas que se encuentran en la codera de la puerta del conductor controlan todas las ventanas.

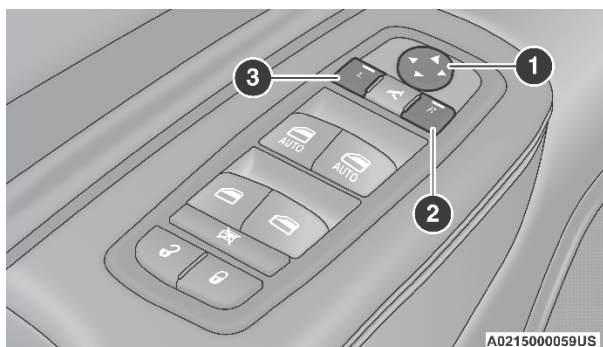

**Interruptores de las ventanas eléctricas**

Hay un interruptor en cada panel de puerta los cuales operan las ventanas de las puertas de los pasajeros. Los controles de las ventanas sólo funcionan cuando el interruptor de arranque se coloca en la posición de ACC o de ON/RUN.

**NOTA:** Para vehículos equipados con Uconnect®, los interruptores de las ventanillas eléctricas permanecerán encendidos por 10 minutos después de que el interruptor de ignición es girado a apagado. Abrir cualquier puerta delantera cancelará esta función. El tiempo se puede programar. Refiérase a “Ajustes de Uconnect®” en “Multimedia”.

**¡ADVERTENCIA!**

Nunca deje niños desatendidos en el vehículo y no permita que jueguen con las ventanas eléctricas. No deje el transmisor de la llave en o cerca del vehículo y no deje un vehículo equipado con “Keyless Enter-N-Go™” en el modo de accesorios o encendido/arranque. Los ocupantes, particularmente niños desatendidos, pueden quedar atrapados por las ventanillas mientras operan alguno de los interruptores. Cualquier caso en el que queden atrapados, puede causar severos daños e incluso la muerte.

## Características automáticas de las ventanas (si así está equipado)

### *Descenso automático (si así está equipado)*

Los interruptores de las ventanas del conductor y del pasajero delantero tienen una característica de descenso automático. Oprima el interruptor de la ventana pasando la primera detención, suelte, y la ventana bajará automáticamente.

Para cancelar el movimiento de descenso automático, opere el interruptor en la dirección hacia arriba o hacia abajo y suelte el interruptor.

### *Característica de ascenso con protección contra obstrucción (si así está equipado)*

Eleve el interruptor de la ventana hasta la segunda detención, suelte, y la ventana ascenderá automáticamente.

Para evitar que la ventana llegue hasta arriba durante la operación de Ascenso automático, baje un poco el interruptor.

Para cerrar la ventana parcialmente, presione el interruptor de la ventana hacia arriba hasta la primera detención y suelte cuando quiera que la ventana se detenga.

Si la ventana encuentra un obstáculo durante el cerrado automático, ésta dará marcha atrás y luego se detendrá. Quite el obstáculo y use el interruptor nuevamente para cerrar la ventana.

**NOTA: Cualquier impacto ocasionado por las malas condiciones del camino puede activar la función de reversa inesperadamente durante el cerrado automático. Si esto sucede, jale el interruptor ligeramente hasta la primera detención y manténgalo así para cerrar la ventana manualmente.**

## ¡ADVERTENCIA!

No existe la protección contra obstrucción cuando el cristal está casi cerrado. Asegúrese de alejar cualquier objeto de la ventana antes de cerrarla.

### *Restablecer elevador automático de ventanilla*

Si el elevador automático de ventanilla deja de funcionar, el sistema de la ventanilla puede requerir ser reiniciado. Para restablecer el elevador automático:

1. Asegúrese de que la puerta está completamente cerrada.
2. Jale el interruptor hacia arriba hasta cerrar completamente la ventanilla y continúe sosteniéndolo por dos segundos más.
3. Presione el interruptor firmemente hasta el segundo tope y continúe sosteniéndolo por dos segundos más después de que la ventana esté completamente abierta.

## Interruptor de seguro de ventana

El botón de bloqueo de ventanas que se encuentra en la puerta del lado del conductor le permite bloquear las ventanas de los pasajeros en las puertas traseras. Para desactivar el control de las ventanas traseras, presione el

botón de bloqueo de ventanas (la luz indicadora en el botón se encenderá). Para habilitar los controles de las ventanas presione nuevamente el botón (la luz indicadora se apagará).

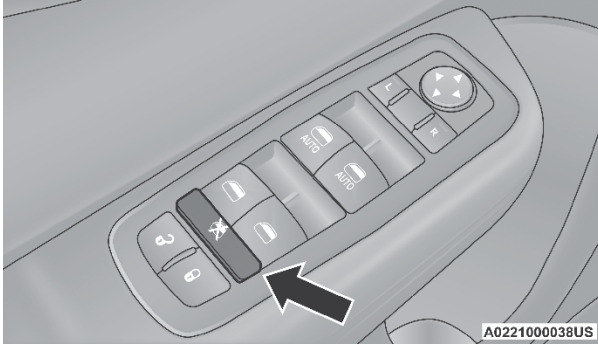

**Interruptor de seguro de ventana**

**Ruido de viento**

El ruido de viento se puede describir como la sensación de presión en los oídos o como un sonido tipo helicóptero en ellos. Si su vehículo presenta ruido de viento con las ventanas abiertas o con el toldo solar (si así está equipado) en algunas posiciones abiertas o parcialmente abiertas. Ésta es una condición normal y se puede minimizar. Si el ruido ocurre cuando las ventanas traseras están abiertas, abra las ventanas delanteras y traseras juntas para minimizar el golpeteo. Si el ruido se produce con el quemacocos abierto, ajuste la apertura o abra alguna ventana simultáneamente.

**QUEMACOCOS (SI ASÍ ESTÁ EQUIPADO)**

Los controles del quemacocos están ubicados a la izquierda entre las viseras en la consola del toldo.

Los interruptores de la cortinilla (cubierta interior) están situados entre las viseras en la consola del toldo.

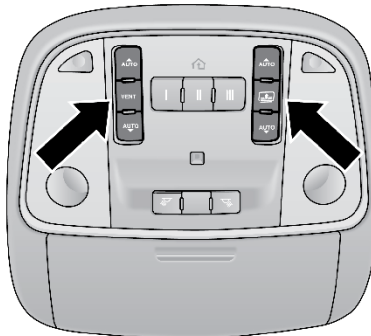

**Interruptor del toldo solar eléctrico y cortinilla eléctrica**



**¡ADVERTENCIA!**

- Nunca deje niños sin supervisión en un vehículo o con acceso al vehículo desasegurado. Nunca deje la llave en la ignición al interior de un vehículo equipado con Keyless Enter N-Go™ o en un lugar accesible para los niños. Nunca deje un vehículo equipado con Keyless Enter N-Go™ con la ignición en Accesorios o en Encendido/En Marcha. Los ocupantes, especialmente los niños sin supervisión, podrían quedar atrapados con el toldo solar eléctrico mientras hacen funcionar el interruptor del toldo solar eléctrico. Este tipo de accidente puede ocasionar lesiones graves o la muerte.
- En un accidente, hay mayor riesgo de salirse de un vehículo con el toldo solar abierto. También podría sufrir lesiones graves o morir. Siempre abroche correctamente el cinturón de seguridad y asegúrese de que todos los pasajeros también estén bien asegurados.
- No permita que los niños pequeños operen el toldo solar. Nunca permita que los dedos, cualquier otra parte del cuerpo o cualquier objeto salgan a través de la abertura del toldo solar. Se podrían producir lesiones.

**Apertura y cierre****Apertura/cierre exprés**

Presione el interruptor hacia atrás y libérela en aproximadamente medio segundo. El quemacocos y la cubierta abrirán totalmente desde cualquier posición. El quemacocos y la cubierta abrirán totalmente y se detendrán automáticamente.

Oprima el interruptor hacia delante y libérela en aproximadamente medio segundo y el quemacocos se cerrará completamente desde cualquier posición.

Durante la apertura/cierre exprés, cualquier movimiento del interruptor de la cubierta detendrá el quemacocos.

**Apertura/cierre manual**

Para abrir el quemacocos, oprima el interruptor en la posición hacia atrás y manténgalo así.

Para cerrar el quemacocos, oprima el interruptor en la posición hacia adelante y manténgalo así.

Cualquier liberación del botón detendrá la apertura del quemacocos. El quemacocos permanece parcialmente abierto hasta que el interruptor sea presionado nuevamente.

**Protección contra obstrucción**

Esta característica detectará cualquier obstrucción en la apertura del quemacocos durante la operación del cerrado exprés. Si una obstrucción es detectada en la trayectoria del quemacocos, éste se retraerá automáticamente. Remueva la obstrucción si esto ocurre.



**NOTA: Si hay tres intentos consecutivos de cerrado con retracciones de la protección contra obstrucción, el cuarto intento tendrá que ser un cerrado manual con el sistema de protección contra obstrucciones desactivado.**

## Ventilación exprés

Oprima y libere el botón "Vent" en aproximadamente medio segundo y el quemacocos abrirá en la posición de ventilación. Esta función es conocida como ventilación Exprés y sucederá aún y cuando el quemacocos esté cerrado. Durante esta operación cualquier movimiento del interruptor del quemacocos detendrá el movimiento del quemacocos.

**NOTA: Si la visera está en la posición cerrada cuando se presiona el interruptor de ventilación, la visera se desplazará automáticamente a la posición de medio abierto.**

## Apertura y cierre de la cubierta interior

### Express Abrir / Cerrar

Empuje el interruptor de la cubierta interior hacia atrás y suéltelo dentro de medio segundo y la cubierta interior se abrirá automáticamente a la posición intermedia y se detendrá automáticamente. Vuelva a presionar el interruptor para abrir completamente la cubierta interior.

Empuje el interruptor hacia adelante y suéltelo en medio segundo y la persiana se cerrará automáticamente desde cualquier posición.

Durante la función de Apertura o Cierre Exprés, cualquier movimiento de la cubierta interior del toldo solar la detendrá.

### Apertura / cierre manual

Para abrir la cubierta interior del toldo solar, presione y mantenga presionado el interruptor hacia atrás. La cubierta interior del toldo solar se abrirá y se detendrá automáticamente en la posición entreabierta. Presione y mantenga presionado el interruptor hacia atrás una vez más y la cubierta interior del toldo solar se abrirá automáticamente a la posición abierta.

Para cerrar la cubierta interior del toldo solar, pulse y mantenga presionado el interruptor en la posición hacia adelante.

Cualquier movimiento en el interruptor detendrá el movimiento y la cubierta interior del toldo solar permanecerá parcialmente en una posición de apertura hasta que se presione el interruptor nuevamente.

## Mantenimiento del quemacocos

Use únicamente un limpiador no abrasivo y un trapo suave para limpiar el cristal. Verifique periódicamente y elimine cualquier residuo que se pueda haber acumulado en las pistas.

## Operación de quemacocos con el interruptor de ignición apagado

El interruptor del quemacocos permanecerá activo por aproximadamente 10 minutos después de que la ignición sea colocada en la posición de apagado. El abrir cualquier puerta cancelará la característica.

Esta característica puede ser programada a través del sistema Uconnect®. Refiérase a la sección de sistema “Uconnect®/Opciones programables por el cliente” en el capítulo de “Multimedia”, para más información.

## COFRE

### Para abrir el cofre

Hay dos seguros que se deben liberar para abrir el cofre.

1. Jale la palanca del liberación del cofre que está colocada debajo del tablero de instrumentos, del lado del conductor.

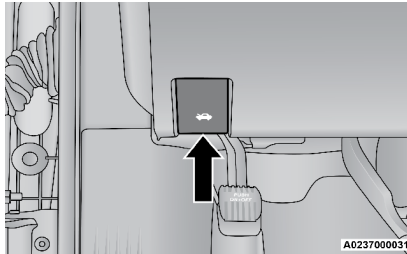

Palanca liberadora del cofre

2. Acceda debajo del cofre desde el exterior del vehículo, mueva el anclaje de seguridad a la izquierda y levante el cofre.

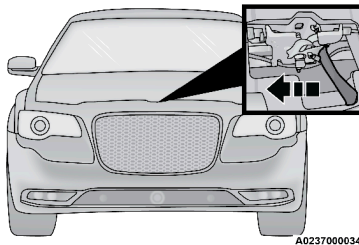

Localización de la traba del seguro para liberar el cofre

### Para cerrar el cofre

Los cofres equipados con amortiguadores de gas son cerrados al bajar el cofre a un punto donde éstos ya no soporten el peso del cofre.

**¡ADVERTENCIA!**

Asegúrese de que el cofre se encuentra completamente asegurado antes de manejar su vehículo. Si el cofre no queda completamente cerrado, se puede abrir durante la marcha del vehículo, tapando su visión. El ignorar esta advertencia puede resultar en lesiones graves o incluso la muerte.

**¡PRECAUCIÓN!**

Para evitar un posible daño, no azote el cofre para cerrarlo. Baje el cofre hasta que esté a aproximadamente 15 cm (6 pulgadas) y después déjelo caer. Esto debe asegurar los dos pestillos. Nunca conduzca el vehículo a menos que el cofre esté totalmente cerrado, con ambos pestillos asegurados.

## CAJUELA

### Apertura

La cajuela puede abrirse de varias formas

- El botón de apertura de la cajuela se encuentra en el tablero de instrumentos.
- El botón de apertura de cajuela en el transmisor.
- El botón de apertura de la cajuela entrada pasiva. Para obtener más información sobre el funcionamiento de la cajuela con la característica de entrada pasiva, consulte "Entrada pasiva" en "Puertas" en la sección de "Conociendo su vehículo".

Con el encendido en la posición ON / RUN, el símbolo de la cajuela abierta aparecerá en el módulo de instrumentos. La pantalla del odómetro volverá a aparecer una vez que la cajuela sea cerrada.

Con la ignición en la posición OFF, el símbolo de la cajuela abierta se mostrará hasta que la cajuela sea cerrada.

### Apertura desde dentro del vehículo

#### *Liberación interior*



La cajuela puede liberarse desde el interior del vehículo presionando el botón de apertura localizado en el tablero de instrumentos a la izquierda del volante.

**Nota:** La transmisión debe de estar en la posición "P" (estacionamiento) para operar el botón.

#### *Botón de liberación de cajuela en transmisor*



Presionando el botón de apertura de la cajuela del transmisor en dos ocasiones en cinco segundos.

#### *Botón de entrada pasiva*

Presione el botón que se encuentra atrás en la cajuela. Con un control remoto a una distancia de 1.5 m (5 pies) de la cajuela, presione el botón para liberar la cajuela.

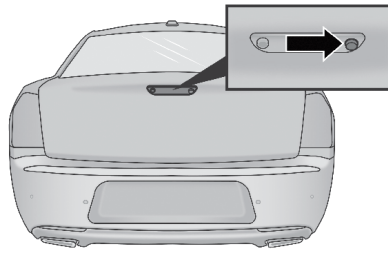

A0210000102US

**Botón de entrada pasiva de la cajuela**

## Cierre

Con una o dos manos colocadas en la cajuela arriba en la cara, presione la cajuela hacia abajo hasta que escuche que el seguro quedó bloqueado.

**NOTA:** Antes de cerrar la cajuela asegúrese de que no está el transmisor de llave en la cajuela. Si es así, la cajuela se abrirá automáticamente, ya que detecta que existe un control de llave dentro de la cajuela.

## Seguridad de cajuela

### Apertura de emergencia de la cajuela

Como una medida de seguridad, la cajuela de su vehículo está equipada con una manija de apertura de emergencia. Ésta se ubica en el interior de la tapa de la cajuela en el mecanismo de anclaje, cerca del pestillo y está hecho de un material que le permite brillar en la oscuridad de la cajuela cerrada. Jale de la manija para abrir la cajuela.

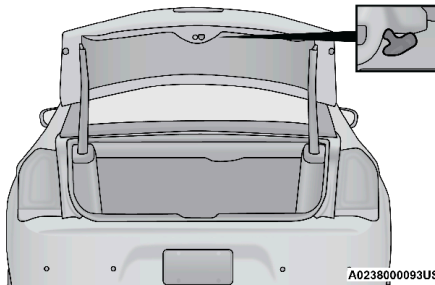

A0238000093US

**Liberador interno de emergencia de la cajuela**

## ¡ADVERTENCIA!

No permita que los niños tengan acceso a la cajuela de equipaje, ya sea subiendo desde el exterior o desde el interior del vehículo. Siempre cierre la tapa de la cajuela cuando deje el vehículo solo. Una vez en la cajuela, los niños no podrán salir, incluso si entraron por el asiento trasero. Si quedan atrapados en la cajuela, los niños pueden morir por sofocación o un golpe de calor.

## Características de carga

### Área de carga – Vehículos equipados con asiento trasero abatible 60/40

El asiento trasero abatible 60/40 permite tener mayor versatilidad en el área de carga. Los respaldos se abaten fácilmente jalando las correas de nylon que se encuentran entre los respaldos y los refuerzos. Cuando el asiento está hacia abajo, permiten tener un área de carga continua casi totalmente plana.

Cuando el respaldo está hacia arriba, debe asegurarse de que está acoplado correctamente jalando un poco el respaldo del asiento.

#### ¡ADVERTENCIA!

- Asegúrese de que el respaldo del asiento está debidamente asegurado en la posición correcta. Si el respaldo no está asegurado en la posición correcta, el asiento no le dará la estabilidad apropiada para los niños y/o los pasajeros. Un asiento que no esté ajustado apropiadamente puede causar serias lesiones.
- El área de carga de la parte trasera del vehículo (con los respaldos de los asientos traseros doblados hacia abajo) no debe utilizarse como área de juego por los niños cuando el vehículo se encuentra en movimiento. Ellos pueden resultar gravemente lesionados en un accidente. Los niños deben estar sentados y utilizando el sistema de seguridad apropiado.
- Para ayudar a proteger contra lesiones, los pasajeros no deben sentarse en el área de carga. El espacio trasero está diseñado únicamente con el propósito de carga, no para pasajeros, quienes deben sentarse correctamente en los asientos y utilizar los cinturones de seguridad.

El peso, la posición de la carga y los pasajeros pueden cambiar el centro de gravedad del vehículo. Para evitar perder el control y causar lesiones, siga las recomendaciones para carga de su vehículo:

- Siempre distribuya la carga por igual en el piso del área de carga. Coloque los objetos más pesados lo más abajo y hacia atrás posible.
- Coloque tanta carga como sea posible al frente del eje trasero. Demasiado peso o mal distribuido sobre o detrás del eje trasero puede causar que la parte trasera del vehículo se balancee.
- No apile equipaje o peso más arriba de la altura del respaldo del asiento trasero. Esto puede causar mala visibilidad o convertirse en un proyectil peligroso en una parada imprevista o en una colisión.

### Alfombra de la cajuela (si así está equipado)

Se ha colocado una alfombra en la cajuela, para proteger el interior de arena, lodo, nieve, polvo, etc.

### Ganchos del área de carga

El área de la carga trasera, está equipada con ganchos, localizadas a cada lado en el área de carga.

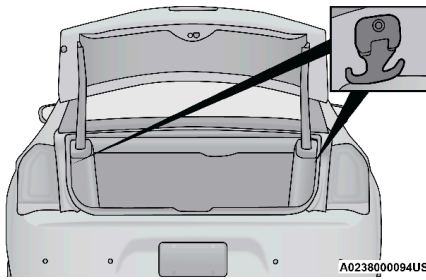

Ganchos del área de carga

**¡PRECAUCIÓN!**

No exceda el límite de peso máximo de carga de 22 kg (50 lbs) del gancho del área de carga. Se podría dañar tanto el gancho como la superficie de montaje.

**Red de carga**

El área trasera de carga está equipada con una red de carga.

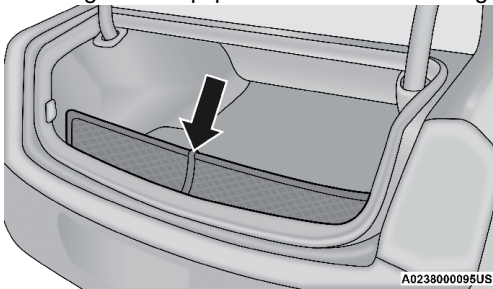

Red de carga

**Fijación**

Para fijar la red de carga, unos clips deben ser pasados a través de los arillos en ambos lados de la cajuela.

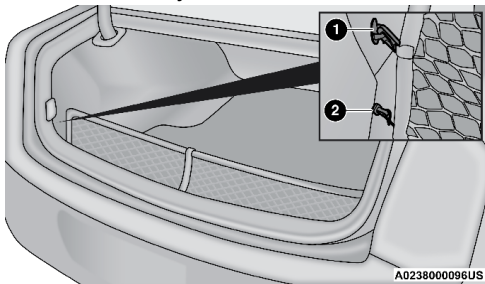

Fijación de la red de carga

1. Fijación superior
2. Fijación inferior

## **SISTEMA DE AUTO NIVELACIÓN DE CARGA (SI ASÍ ESTÁ EQUIPADO)**

El sistema automático de nivelación de carga dará al vehículo un nivel adecuado bajo condiciones de aumento de carga de pasajeros.

Una bomba hidráulica contenida dentro de los amortiguadores levanta la parte trasera del vehículo corrigiendo la altura. Tomará aproximadamente 1.6 km. (1 milla) de manejo para terminar el ajuste dependiendo de las condiciones del camino.

Si el vehículo nivelado no se ha movido en un lapso de 15 horas aproximadamente, el sistema se purgará por sí solo. El vehículo debe ser manejado para restablecer el sistema.





## TABLERO DE INSTRUMENTOS

### CONTENIDO

■	<b>MÓDULO DE INSTRUMENTOS.....</b>	<b>93</b>
■	<b>PANTALLA DEL MÓDULO DE INSTRUMENTOS.....</b>	<b>94</b>
•	Localización y controles .....	94
•	Menú seleccionable de la pantalla del módulo de instrumentos.....	97
•	Mensaje del Ahorrador de batería/Modo de ahorro de batería - Acciones de reducción de carga eléctrica.....	101
■	<b>LUCES DE ADVERTENCIAS Y MENSAJES.....</b>	<b>103</b>
•	Luces de advertencia rojas .....	103
•	Luces de advertencia amarillas.....	107
•	Luces indicadoras amarillas.....	110
•	Luces indicadoras verdes.....	110
•	Luz indicadora azul .....	112
■	<b>SISTEMA DE DIAGNÓSTICO A BORDO – OBD II .....</b>	<b>112</b>
•	Seguridad cibernética del sistema de diagnóstico a bordo (OBD II).....	113
■	<b>PROGRAMAS DE MANTENIMIENTO E INSPECCIÓN .....</b> <b>DE EMISIONES .....</b>	<b>113</b>

## MÓDULO DE INSTRUMENTOS

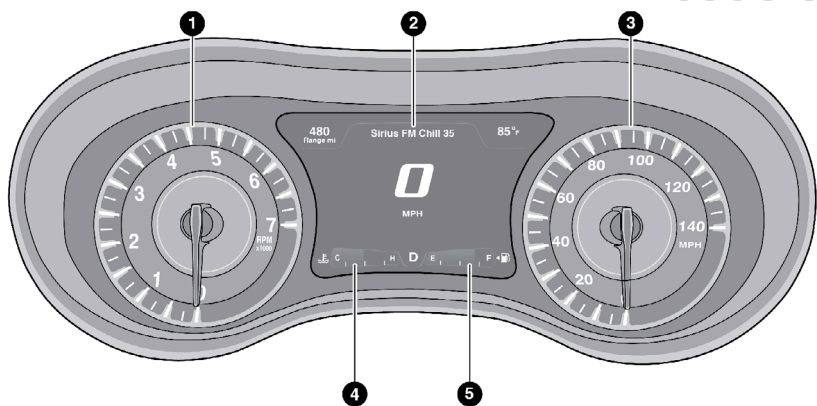

A0301000119US

Módulo de instrumentos para motor 3.6L

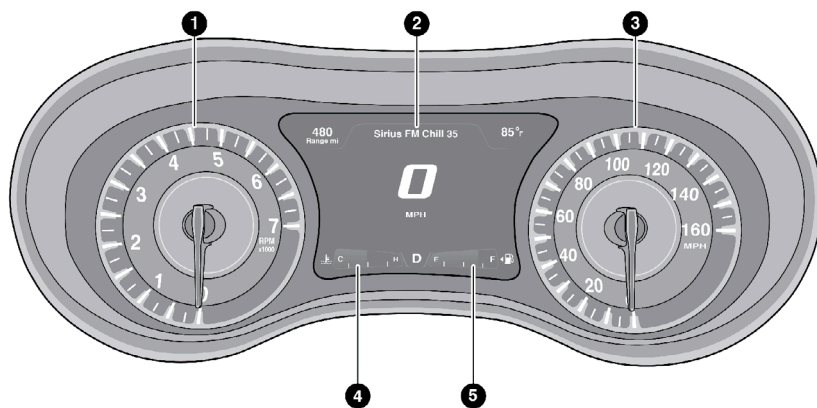

A0301000119US

Módulo de instrumentos para motor 5.7L

### 1. Tacómetro

- Está aguja mide las revoluciones del motor por minuto (RPM x 1000).

### 2. Pantalla del módulo de instrumentos

- Cuando las condiciones adecuadas existan, esta pantalla muestra la información del panel de instrumentos. Para más información, consulte la sección "Información de la pantalla del módulo de instrumentos".

### 3. Velocímetro

- Indica la velocidad del vehículo.

### 4. Indicador de temperatura

- El indicador de temperatura muestra la temperatura del refrigerante del

motor. Cualquier lectura por debajo del área roja indica que el sistema de enfriamiento del motor opera correctamente.

- La aguja del indicador puede mostrar una temperatura mayor de la normal cuando el vehículo se opere en climas cálidos, cuando se suben pendientes, en tráfico pesado o cuando se arrastre un remolque.

### ¡ADVERTENCIA!

Un sistema de refrigeración del motor caliente es peligroso. Usted u otras personas podrían quemarse gravemente por vapor o líquido refrigerante hirviendo. Puede acudir a un concesionario autorizado de servicio si su vehículo se sobrecalienta.

### ¡PRECAUCIÓN!

La conducción con un sistema de refrigeración caliente puede dañar el vehículo. Si el indicador alcanza la zona roja (H), oríllese y pare el vehículo. Si está usando el aire acondicionado, apáguelo hasta que el indicador de temperatura regrese al nivel normal. Si la aguja permanece en la marca H y ustedes escuchan un sonido de timbre continuo, apague el motor inmediatamente y llame a su distribuidor autorizado.

#### 5. Medidor de combustible

- La aguja muestra el nivel de combustible en el tanque cuando el interruptor de ignición está en la posición de ON/RUN (encendido).
-  El apuntador muestra de qué lado se encuentra el tanque de combustible.

**NOTA:** Los indicadores se iluminarán solo la primera vez que la ignición sea puesta y esto es para verificación de focos.

## PANTALLA DEL MÓDULO DE INSTRUMENTOS

Su vehículo puede estar equipado con una pantalla en el módulo de instrumentos que proporciona información útil al conductor. Con el interruptor de ignición en la posición OFF (apagado), abrir/cerrar una puerta activará la pantalla para la visualización del kilometraje total en el odómetro. La pantalla del módulo de instrumentos está diseñada para mostrarle información importante sobre los diversos sistemas y características del vehículo. Utilizando la pantalla interactiva con el conductor, ubicada en la pantalla del módulo de instrumentos, se puede mostrar cómo están funcionando los sistemas del vehículo y brindarle advertencias cuando no están funcionando correctamente. Los controles al volante/tablero de instrumentos le permiten navegar a través de los menús principales y secundarios. Usted puede acceder a la información específica que desee y realizar selecciones y ajustes de características.

### Localización y controles

La pantalla del módulo de instrumentos tiene una pantalla interactiva para el conductor, la cual está ubicada en el módulo de instrumentos.

Este sistema le permite al conductor seleccionar una variedad de información útil al presionar los botones que se encuentran en el volante. El menú de la pantalla del módulo de instrumentos consiste en lo siguiente:

- Velocímetro
- Información del vehículo
- Asistencia al conductor (si así está equipado)
- Rendimiento de combustible
- Computadora de viaje
- Audio
- Mensajes
- Ajustes de pantalla

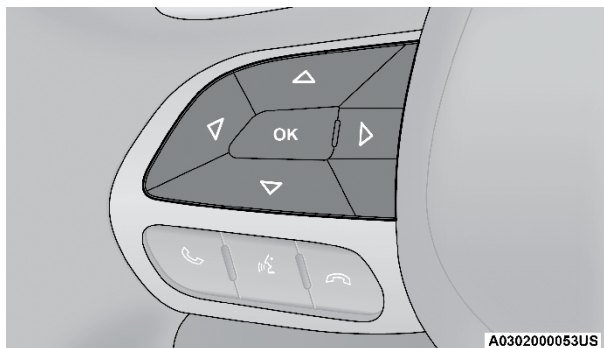

**Botones de la pantalla del módulo de instrumentos**

#### **Botones de flecha “Up” (arriba) y “Down” (abajo)**

Usando los botones  $\triangle$  (arriba) o  $\nabla$  (abajo) le permiten navegar en ciclo a través de los elementos del menú principal.

Cambian las áreas de la pantalla principal y título del menú.

#### **Botones de flecha “Left” (izquierda) y “Right” (derecha)**

Usando los botones de flecha  $\triangleleft$  (izquierda) o  $\triangleright$  (derecha) le permiten navegar en ciclo a través de los elementos del submenú de los elementos del menú principal.

#### **NOTA:**

- Si se mantiene presionado los botones de flecha  $\triangle$  (arriba) o  $\nabla$  (abajo) o los botones de flecha  $\triangleleft$  (izquierda) o  $\triangleright$  (derecha) se hará un ciclo repetitivo mostrando las opciones del elemento del menú principal seleccionado.
- El menú principal y submenú se mantendrán en un ciclo continuo.
- Cuando regrese a un elemento del menú principal, el último submenú visto en el será mostrado en pantalla.

#### **BOTÓN “OK”**

En el velocímetro digital:

- Presionando el botón “OK” cambiará las unidades (MPH o km/h)

En la pantalla de configuración y ajustes del vehículo:

- Presionando el botón “OK” le permitirá entrar a los menús y submenús.
- Dentro de cada submenú, los botones de flechas  $\triangle$  (arriba) o  $\nabla$  (abajo) le permitirán escoger las opciones de interés.
- Presionar el botón “OK” realiza una selección y una pantalla de confirmación aparecerá (se regresará a la primera “página” del submenú).
- Presionando el botón de flecha  $\triangleleft$  (izquierda) le permitirá salir de los distintos submenús y regresar al menú principal.

Para los menús de viaje y economía de combustible (y los nuevos cronómetros de rendimiento):

- La información es restablecida manteniendo presionado el botón de OK.

### **Restablecimiento del indicador de cambio del aceite motor**

#### ***Cambio de aceite requerido***

Su vehículo está equipado con un sistema indicador de cambio de aceite del motor. El mensaje “Oil Change Required” (cambio de aceite requerido) destellará en la pantalla del módulo de instrumentos durante aproximadamente 5 segundos, después de escucharse una sola campanilla, para indicar el siguiente intervalo de cambio de aceite programado. El sistema indicador de cambio de aceite del motor se basa en los ciclos de trabajo, lo cual significa que los intervalos de cambio de aceite del motor pueden variar dependiendo de su estilo de conducción personal.

A menos que se restablezca, este mensaje continuará apareciendo cada vez que coloque el interruptor de ignición en la posición encendido. Para apagar el mensaje temporalmente, presione y libere el botón “OK” o cualquiera de las flechas. Para reiniciar el sistema del indicador de cambio de aceite (después de haber realizado el mantenimiento de acuerdo a su calendario) refiérase al siguiente proceso.

#### ***Vehículos equipados con el sistema Keyless Enter-N-Go™ (Arranque sin llave)***

Usando los controles de la pantalla del módulo de instrumentos al volante realice el siguiente procedimiento:

1. Sin presionar el pedal de freno, coloque la ignición en la posición Encendido/En marcha (no arranque el motor).
2. Presione y suelte el botón de flecha  $\nabla$  (hacia abajo) para navegar a través del menú principal hasta el menú de “Información del Vehículo” (Vehicle Info).
3. Presione y suelte el botón de flecha hacia la derecha para acceder a la pantalla del indicador de cambio de aceite en la pantalla del módulo de instrumentos.
4. Presione y mantenga presionado el botón “OK” por un segundo para acceder a la pantalla. Si las condiciones se cumplen, la aguja y el número serán actualizados al 100%. Si las condiciones no se cumplen aparecerá

un mensaje "Para el ajuste del mensaje de la vida del aceite, deberá hacerlo con la ignición en la posición de encendido" mostrado por cinco segundos y el usuario deberá esperar a la pantalla de vida del aceite.

5. Presione y suelte los botones de flechas  $\triangle$  (arriba) o  $\nabla$  (abajo) para salir del submenú.

**NOTA:** Si el indicador de mensaje se ilumina cuando arranca el vehículo, el indicador de cambio de aceite no fue restablecido. Si es necesario, repita este procedimiento.

#### ***Método secundario de restablecimiento de vida del aceite del motor***

1. Sin presionar el pedal de freno oprima el botón de ENGINE START/RUN (arranque/paro del motor) y coloque la ignición en la posición de ENCENDIDO/EN MARCHA (no arranque el motor).
2. Presionar a fondo el pedal del acelerador, lentamente, tres veces dentro de un lapso de 10 segundos.
3. Sin presionar el pedal de freno, oprima el botón ENGINE START/RUN (arranque/paro del motor) del motor una vez más para regresar a la posición de apagado.

**NOTA:** Si el mensaje del indicador se ilumina al encender el vehículo, el sistema de indicador de cambio de aceite no se restableció. Si es necesario, repita este procedimiento.

## **Menú seleccionable de la pantalla del módulo de instrumentos**

Presione y libere los botones de las flechas  $\triangle$  (arriba) o  $\nabla$  (abajo) del volante hasta que el ícono de la función seleccionada se resalte en la pantalla del módulo de instrumentos.

Siga las instrucciones en el menú o submenú como lo desee.

### **Velocímetro**

Presione el botón OK para cambiar de pantalla entre unidades (Km/h o MPH).

### **Información del vehículo**

Presione los botones de flecha  $\triangleleft$  (izquierda) o  $\triangleright$  (derecha) para moverse a través de la información de los submenús:

- Monitoreo de presión de llantas
- Temperatura del anticongelante
- Temperatura de la transmisión
- Temperatura del aceite
- Presión de aceite
- Vida del aceite
- Voltaje de la batería
- Estado de AWD (si así está equipado)

### **Asistencia al conductor (si así está equipado)**

El menú de asistencia al conductor muestra el estado y gráficos de los sistemas ACC y LaneSense.

Cuando ambas características se encuentren apagadas, la pantalla mostrará los mensajes "Control crucero adaptativo (ACC) y LaneSense Apagados".

#### ***Característica del control de velocidad adaptativo (ACC) (si así está equipado)***

La pantalla del módulo de instrumentos mostrará el ajuste actual del sistema ACC. La información se mostrará dependiendo del estado del ACC.

Presione el botón de activación/desactivación del control de velocidad adaptativo (ACC) (localizado en el volante) hasta que una de las pantallas siguientes aparezca en la pantalla del módulo de instrumentos:

#### ***Control de velocidad adaptativo apagado***

Cuando el ACC es desactivado, la pantalla mostrará el mensaje "Control de velocidad adaptativo Apagado" (Adaptative Cruise Control Off).

#### ***Control de velocidad adaptativo listo***

Cuando el ACC está activado pero el ajuste de velocidad de ajuste no ha sido establecido, la pantalla mostrará el mensaje "Control de velocidad adaptativo Listo" (Adaptative Cruise Control Ready).

Presione el botón SET+ o Set- (localizados en el volante) y aparecerá lo siguiente en la pantalla del módulo de instrumentos.

#### ***Ajuste del ACC***

Cuando se ajusta el ACC, la velocidad establecida se mostrará en el módulo de instrumentos.

La pantalla del ACC mostrará cualquier actividad que ocurra en el ACC, las actividades pueden ser:

- Cambio de ajuste de distancia
- Cancelación del sistema
- Anulación por el conductor
- Apagado del sistema
- Advertencia de proximidad del ACC
- Advertencia de ACC inhabilitado

#### ***LaneSense (si así está equipado)***

La pantalla del módulo de instrumentos muestra la configuración actual del sistema LaneSense. La información mostrada depende del estado del sistema LaneSense y de las condiciones que deben cumplirse. Presione el botón LaneSense (ubicado en la pila central debajo de la pantalla Uconnect) hasta que aparezca una de las siguientes pantallas en el cuadro de instrumentos:

- **LaneSense desactivado:** Cuando LaneSense está desactivado, la pantalla mostrará "LaneSense Off."
- **LaneSense encendido:** Cuando LaneSense está activado, la pantalla mostrará "LaneSense On".

Para obtener más información, consulte "LaneSense - si está equipado" en "Arranque y operación".

### **Rendimiento de combustible**

Consiste en dos submenús, uno mostrando el valor actual (cálculo instantáneo del rendimiento de combustible) y uno sin éste valor mostrado (cambie entre ellos utilizando los botones de flecha < (izquierda) o > (derecha) para seleccionar uno).

- Rendimiento de combustible actual (MPG, L/100 km o km/l)
- Rango para vaciado de tanque (en km o millas)
- Rendimiento de combustible promedio (MPG, L/100 km o km/l).
- La parte baja del medidor se muestra en color ámbar y cambiará a verde si la economía de combustible mejora.
- Mantenga presionado el botón "OK" para restablecer la información del rendimiento de combustible.

### **Información de viaje**

Presione y libere los botones de las flechas  $\Delta$  (arriba) o  $\nabla$  (abajo) del volante hasta que el menú de viaje sea mostrado en la pantalla del módulo de instrumentos (alterne los botones de flecha < (izquierda) o > (derecha) para seleccionar viaje A o viaje B). El menú de información de viaje mostrará lo siguiente:

- Distancia: Muestra la distancia total (millas o kilómetros) recorridas desde el último restablecimiento de los viajes A o B.
- Rendimiento promedio de combustible: Muestra el consumo promedio de combustible (en MPG, L/100km, o km/l) de los viajes A o B desde el último restablecimiento.
- Tiempo transcurrido: Muestra el tiempo de viaje transcurrido desde el último restablecimiento.

Mantenga presionado el botón OK para restablecer la característica.

### **Audio**

Esta característica muestra la información de audio.

### **Mensajes**

Esta característica muestra el número de mensajes de advertencia almacenados si es que existieran. Al presionar el botón de flecha derecha o izquierda, le permitirá desplazarse entre los mensajes que están guardados.

### **Ajuste de la pantalla**

Presione y libere los botones de las flechas  $\Delta$  (arriba) o  $\nabla$  (abajo) del volante hasta que vea en la pantalla el menú de Ajustes en la pantalla del módulo de instrumentos. Presione y libere el botón "OK" para entrar a los submenús de la pantalla. La pantalla de ajuste le permitirá cambiar la información mostrada en el módulo de instrumentos, así como la localización de la misma.



**NOTA: La pantalla de ajuste sólo está disponible cuando el vehículo no está en movimiento.**

1. Arriba a la izquierda

- Brújula
- Temperatura fuera del vehículo
- Tiempo
- Rango a vaciarse (por defecto)
- Promedio (MPG, L/100km o km/l)
- Actual (MPG, L/100km o km/l)
- Distancia viaje A
- Distancia viaje B
- Ninguna

2. Arriba a la derecha

- Brújula
- Temperatura fuera del vehículo (por defecto)
- Tiempo
- Rango a vaciarse
- Promedio (MPG, L/100km o km/l)
- Actual (MPG, L/100km o km/l)
- Distancia viaje A
- Distancia viaje B
- Ninguna

3. Al centro

- Título del menú (por defecto)
- Brújula
- Temperatura fuera del vehículo
- Tiempo
- Rango a vaciarse (por defecto)
- Promedio (MPG, L/100km o km/l)
- Actual (MPG, L/100km o km/l)
- Distancia viaje A
- Distancia viaje B
- Información de audio
- Velocidad digital
- Ninguna

4. Rango actual

- Encendido
- Apagado (por defecto)

5. Odómetro

- Mostrar (por defecto)



- Esconder
6. Aguja del combustible
- Estándar (por defecto)
  - Detallada
7. Restablecer a valores por defecto
- OK
  - Cancelar

### **Mensaje del Ahorrador de batería/Modo de ahorro de batería - Acciones de reducción de carga eléctrica (si así está equipado)**

Este vehículo está equipado con un sensor de batería inteligente (IBS) para realizar monitoreo adicional al sistema eléctrico y del estado de la batería del vehículo.

En los casos en que el IBS detecte una falla en el sistema de carga o las condiciones de la batería del vehículo están deterioradas, se tomarán acciones de ahorro en la carga de energía para extender el tiempo y distancia de conducción. Esto se realizará reduciendo la energía o apagando por completo cargas eléctricas no esenciales.

La reducción de carga sólo está activa cuando el motor se encuentra encendido. Se mostrará un mensaje si existe el riesgo de descarga de batería al punto en que el vehículo podría detenerse debido a la falta de energía eléctrica, o si el vehículo no podrá ser arrancado después del ciclo de manejo actual.

Cuando la reducción de carga se encuentra activa, el mensaje "Ahorrador de batería encendido" o "Modo de ahorro de batería" aparecerá en pantalla.

Estos mensajes indican que el vehículo tiene un nivel bajo de carga y continúa perdiéndola a un ritmo que el sistema de carga no es capaz de mantener.

#### **NOTA:**

- El sistema de carga es independiente de la reducción de carga. El sistema de carga realiza un diagnóstico constante.
- Si la luz de advertencia del sistema de carga se encuentra encendida, puede indicar un problema en el sistema de carga. Consulte "Luz de advertencia del sistema de carga" más adelante para más información.

Cargas eléctricas pueden desactivarse y funciones afectadas por la reducción de carga:

- Asientos calefactables/Asientos ventilados/Volante calefactable (si así está equipado)
- Portavasos calefactables/enfriables (si así está equipado)
- Desempañador trasero y de espejos laterales
- Sistema de ventilación HVAC
- 115V Sistema de invertidor de corriente (AC)

- Sistema de audio y telemática (si así está equipado)

La pérdida de la carga de la batería puede indicar uno o más de las siguientes condiciones:

- El sistema de carga no puede suministrar suficiente potencia de electricidad al sistema del vehículo debido a que la carga eléctrica es más grande que la capacidad del sistema de carga. El sistema de carga todavía está funcionando correctamente.
- La activación de todas las cargas eléctricas posibles del vehículo (por ejemplo, Sistema del clima configuración máxima, luces exteriores e interiores, tomacorrientes sobrecargados + 12V, 115V AC, puertos USB) durante ciertas condiciones de conducción (conducción en ciudad, con remolque, paradas frecuentes).
- Instalación de opciones como luces adicionales, alimentación eléctrica para accesorios, sistemas de audio, alarmas y dispositivos similares.
- Los ciclos de conducción inusuales (viajes cortos separados por largo períodos de estacionamiento).
- El vehículo ha estado estacionado durante un período prolongado de tiempo (semanas, meses).
- La batería fue reemplazada recientemente y no fue cargada completamente.
- La batería se ha descargado por una carga eléctrica activada cuando estaba estacionado el vehículo.
- La batería se utiliza durante un período prolongado con el motor parado para el suministro de radio, luces, cargadores, aparatos portátiles + 12V como la aspiradora, juego de consolas y dispositivos similares.

***Qué hacer cuando el mensaje de la reducción de la carga de la batería se presenta (Modo de batería o Ahorrado de batería encendido)***

Durante un viaje:

- Reduzca la carga eléctrica innecesaria si es posible:
  - Apague las luces redundantes (interior y exterior)
  - Verifique lo que pudiera estar conectado en la toma de corriente de 12V, 115V AC, o puerto USB.
  - Verifique los ajustes del aire acondicionado (temperatura, ventilador)
  - Verifique los ajustes de audio (volumen)

Después de un viaje:

- Compruebe si se ha instalado algún equipamiento alternativo (Luces adicionales, accesorios eléctricos, sistemas de audio, alarmas) y especificaciones de revisión en su caso (carga e ignición de las corrientes en apagado).
- Evalúe los últimos ciclos de conducción (distancia, el tiempo de conducción y el tiempo de estacionamiento).
- El vehículo deberá ser llevado a servicio, si el mensaje todavía está presente durante los viajes consecutivos y la evaluación del vehículo y el patrón de conducción no ayudaron a identificar la causa.

### Funciones programables

La pantalla del módulo de instrumentos se puede utilizar para ver o cambiar las siguientes configuraciones. Presione y libere los botones de las flechas  $\triangle$  (arriba) o  $\nabla$  (abajo) para desplazarse los menús principales, luego presione el botón de flecha  $\triangleright$  (derecha) para desplazarse por los submenús de cada opción del menú. Presione el botón de flecha  $\triangleleft$  (izquierda) para volver a un menú o submenú anterior.

## LUCES DE ADVERTENCIAS Y MENSAJES

Las luces de advertencia se encienden junto con un mensaje específico y/o una señal acústica cuando si es aplicable. Estas indicaciones son sólo un indicativo y son de precaución y no deben ser consideradas como exhaustiva y/o alternativa a la información contenida en el manual del propietario, es aconsejable que lea cuidadosamente en todos los casos. Siempre consulte la información de este capítulo en el caso de una indicación de falla.

Todos los testigos/indicadores se mostrarán al inicio, si así aplica. El menú de verificación del sistema puede aparecer dependiendo de las opciones de equipamiento y el estado actual del vehículo. Algunos testigos son opcionales y podrían no aparecer.

### Luces de advertencia rojas



#### — Luz de advertencia de las bolsas de aire

Esta luz de advertencia se encenderá para indicarle una falla en el sistema de bolsas de aire, se encenderá y permanecerá encendida de cuatro a ocho segundos, como una verificación del testigo, cuando el interruptor de ignición se coloca en la posición encendido (ON/RUN o ACC/ON/RUN) por primera vez. Esta luz se encenderá acompañada de una alerta sonora cuando se detecta una falla en las bolsas de aire, y permanecerá encendida hasta que se elimine el problema. Si la luz no se enciende durante el arranque, permanece encendida o se enciende mientras conduce, lleve su vehículo a su distribuidor autorizado inmediatamente.



#### — Luz de advertencia de los frenos

Esta luz monitorea diversas funciones del freno, incluyendo el nivel de líquido de frenos y la aplicación de freno de estacionamiento. Si la luz de frenos se enciende, puede indicar que el freno de mano está aplicado, que hay un nivel bajo del líquido de frenos o hay un problema con el sistema de frenos antibloqueo.

Si la luz continúa encendida cuando el freno de estacionamiento se ha quitado y el líquido de frenos se encuentra a su máxima capacidad en el cilindro maestro que se encuentra en el motor, podría indicar que el sistema hidráulico tiene algún problema con la presión del freno y lo ha detectado el Sistema de Frenos Antibloqueo. (ABS) / Control Electrónico de Estabilidad (ESC). En este caso, la luz continuará encendida hasta que el problema sea corregido, si el problema es con la presión en los frenos, la presión del ABS entrará en función cada vez que los frenos sean aplicados y una pulsación en el pedal se podrá sentir cada vez que se lleve a cabo este proceso.

El sistema dual de frenos tiene una capacidad de frenado en reserva en caso de una falla parcial del sistema hidráulico. Una pérdida en el sistema dual también encenderá la luz de advertencia cuando el nivel del líquido de frenos está más bajo que en el nivel especificado.

La luz permanecerá encendida hasta que el problema se corrija.

**NOTA: Es posible que la luz parpadee momentáneamente durante las vueltas cerradas, lo cual hace que cambien las condiciones del nivel del líquido. Se debe dar servicio al vehículo y revisar el nivel de líquido de frenos. Si se indica una falla del sistema de frenos, es necesario llevar el vehículo a reparación inmediatamente.**

### ¡ADVERTENCIA!

Es peligroso conducir el vehículo con la luz roja de frenos encendida. Es probable que parte del sistema de frenos esté fallando. Esto significa que el vehículo tardará más en detenerse, pudiendo ocasionar un accidente. Lleve el vehículo a revisión inmediatamente.

Los vehículos equipados con el sistema ABS, también están equipados con el Sistema Electrónico de Distribución de Fuerza de Frenado (EBD). En caso de que falle el sistema EBD la luz de freno se encenderá junto con la luz de ABS. Se requiere que el sistema ABS sea reparado tan pronto sea posible.

El funcionamiento de la luz de freno puede revisarse si se coloca el interruptor de ignición de la posición OFF a la posición ON/RUN. La luz se encenderá 2 segundos aproximadamente. La luz se deberá apagar a menos que el freno de estacionamiento esté colocado o si se detecta alguna falla en el sistema de frenos. Si la luz no se enciende en ningún momento acuda a que la revise un distribuidor autorizado.

La luz de freno también se encenderá si el freno de estacionamiento está activo y se enciende el vehículo.

**NOTA: Esta luz solo se enciende si se aplica el freno de estacionamiento, no muestra los grados de aplicación del freno.**



#### — Luz de recordatorio del cinturón de seguridad

Esta luz de advertencia le indicará cuando los cinturones de seguridad del conductor o pasajero se encuentran desabrochados. Cuando el interruptor de ignición es colocado por primera vez en la posición "ON/RUN" o "ACC/ON/RUN" y el cinturón de seguridad del conductor está desabrochado, sonará una campanilla y esta luz se encenderá. Al conducir, si el cinturón de seguridad del conductor sigue desabrochado, la luz de recordatorio del cinturón de seguridad se iluminará, permanecerá encendida y sonará la campanilla. Consulte el capítulo "Seguridad" para más información.



#### — Luz del sistema de carga

Esta advertencia se ilumina cuando la batería no está cargando correctamente. Si se mantiene encendida con el motor andando, puede existir una falla en el sistema de carga. Contacte a su distribuidor autorizado inmediatamente.

Esto indica una posible falla en el sistema eléctrico del vehículo o algún componente relacionado con este sistema.



— **Luz de advertencia de puerta abierta**

Esta advertencia muestra cuando alguna de las puertas del vehículo está abierta o no está bien cerrada.

**NOTA:** Si el vehículo está moviéndose, también se escuchará una alerta sonora.



— **Luz de advertencia de falla en la dirección eléctrica**

Esta luz es usada para notificar una falla en el sistema EPS (dirección asistida eléctricamente). Consulte “Dirección eléctricamente asistida” en el capítulo “Arranque y Operación” para mayor información.

### ¡ADVERTENCIA!

La operación continua con la asistencia reducida puede poner en riesgo su seguridad y la de los otros. Debe realizar servicio lo más pronto posible.



— **Luz de advertencia del control electrónico del acelerador (ETC)**

Esta advertencia le informa si se experimenta un problema con el control electrónico del acelerador (ETC). Si se detecta un problema mientras el motor está funcionando, la luz se encenderá o destellará dependiendo de la naturaleza del problema. Cicle la ignición con el vehículo detenido en un lugar seguro y con la transmisión en “P”. La luz se debe apagar. Si la luz permanece encendida con el motor en marcha, el vehículo generalmente se puede conducir, sin embargo, acuda a su distribuidor autorizado lo antes posible.

**NOTA:** La luz podría encenderse si se presiona el pedal del acelerador y freno al mismo tiempo.

Si la luz continúa parpadeando cuando el motor está funcionando, se requiere servicio inmediatamente. En este caso, usted puede experimentar un desempeño reducido, una velocidad de ralentí, elevada o áspera o un paro del motor, por lo que su vehículo requerirá ser remolcado. Esta luz se encenderá cuando el interruptor de ignición sea colocado en la posición ON/RUN o ACC/ON/RUN. Si la luz no se enciende durante el arranque, solicite a un distribuidor autorizado que verifique el sistema.



— **Luz de advertencia de temperatura del motor**

Esta luz le advierte acerca de la condición de sobrecalentamiento del motor. A medida que la temperatura aumenta y el indicador se acerca a H, esta luz se encenderá acompañada de una alerta sonora cuando se alcance el límite.

Si la luz se enciende mientras conduce, oríllese y detenga el vehículo. Si el aire acondicionado A/C se encuentra funcionando, apáguelo. Además, cambie la palanca de la transmisión a la posición “N” (neutral) y deje el motor en ralentí. Si la temperatura del motor no regresa a la normalidad, apague el motor inmediatamente y solicite asistencia. Consulte la sección “Si el motor se sobrecalienta” en el capítulo “Qué hacer en caso de emergencia” para más información.

**— Luz de advertencia de cajuela abierta**

Este indicador muestra cuando la cajuela del vehículo está abierta o no está bien cerrada.

**NOTA:** Si el vehículo está moviéndose, también se escuchará una alerta sonora.

**— Luz de advertencia de presión del aceite**

Esta luz indica que la presión de aceite del motor es baja. Si la luz enciende mientras conduce, detenga el vehículo y pare el motor tan pronto como le sea posible y contacte a un distribuidor autorizado. Una alerta sonará cuando se enciende esta luz. No opere el vehículo hasta que se corrija la causa. La luz no indica la cantidad de aceite en el motor. El nivel de aceite del motor se debe verificar debajo del cofre.

**— Luz de advertencia de temperatura del aceite**

Esta luz se enciende cuando la temperatura del aceite del motor es muy alta. Si la luz se enciende mientras conduce, detenga el vehículo y apague el motor tan pronto como sea posible. Espere que la temperatura del aceite regrese a niveles normales.

**— Luz de temperatura de la transmisión (sí así está equipado)**

Esta luz indica que la temperatura del líquido de la transmisión está demasiado alta, lo que puede ocurrir en condiciones de uso severas, como jalar un remolque. Si esta luz se enciende, oríllese donde sea seguro hacerlo y detenga el vehículo. Luego, ponga el motor en marcha mínima o ligeramente más rápido, con la transmisión en neutral o estacionamiento hasta que la luz se apague. Una vez que la luz se apague, puede continuar conduciendo normalmente.

**¡ADVERTENCIA!**

Si continúa operando el vehículo cuando la luz de advertencia de temperatura de la transmisión está iluminada, puede provocar que el líquido hierva, entre en contacto con componentes del motor o escape calientes y provocar un incendio.

**¡PRECAUCIÓN!**

Conducir continuamente con el indicador de temperatura de la transmisión iluminado, eventualmente ocasionará daños graves o fallas a la transmisión.

**— Luz de seguridad del vehículo (sí así está equipado)**

Esta luz parpadeará en un rango rápido por 15 segundos cuando se active la alarma y después parpadeará lentamente hasta que se desactive.

## Luces de advertencia amarillas



— **Luz de servicio al control crucero adaptativo (si así está equipado)**

Esta luz se encenderá cuando el ACC no esté operando y necesite servicio. Para mayor información, refiérase a la sección de “Control Crucero Adaptativo” en el capítulo “Arranque y operación”.



— **Luz de advertencia de frenos antibloqueo (ABS)**

Esta luz monitorea al sistema de frenos antibloqueo (ABS). La luz se encenderá cuando el interruptor de ignición es colocado en la posición de encendido/en marcha y puede mantenerse hasta cuatro segundos encendida.

Si la luz permanece encendida después del arranque o se enciende y permanece encendida mientras se conduce, indica que la parte del ABS en el sistema de frenos no está funcionando y requiere de servicio. Sin embargo, el sistema de frenos convencionales continuará funcionando normalmente, si la luz de advertencia de frenos (BRAKE) no se encuentra encendida.

Si la luz de advertencia del ABS se encuentra encendida, debe realizarle servicio al sistema de frenos lo más pronto posible y así recuperar los beneficios de los frenos antibloqueo. Si la luz de advertencia de frenos no se enciende cuando coloca la ignición en la posición Encendido/En marcha, lleve su vehículo a su distribuidor autorizado para inspección.



— **Luz indicadora de mal funcionamiento/activación del control electrónico de estabilidad (ESC) (si así está equipado)**

La luz indicadora de mal funcionamiento/activación del ESC en el tablero de instrumentos se enciende cuando el interruptor de ignición se gira a la posición ON/RUN. Se debe apagar cuando el motor está funcionando. Si esta luz se enciende continuamente con el motor funcionando, se ha detectado un mal funcionamiento en el sistema ESC. Si esta luz permanece encendida después de varios ciclos de ignición y el vehículo ha sido conducido varios kilómetros a velocidades mayores de 48 km/h (30 mph), vea a su distribuidor autorizado tan pronto como sea posible para que se diagnostique y corrija el problema.

- La luz indicadora de ESC apagado y la luz de mal funcionamiento/activación se enciende momentáneamente cada vez que gira el interruptor de ignición a encendido.
- Cada vez que se gira el interruptor de ignición a la posición Encendido, el sistema ESC estará encendido aún si previamente se hubiera apagado.
- El sistema ESC emitirá zumbidos o bips y destellará la luz indicadora cuando esté activo. Esto es normal; los sonidos cesarán cuando el ESC se desactive después de la maniobra que ocasionó la activación del ESC.
- Esta luz se encenderá en un evento de ESC.



— **Luz indicadora de apagado del control electrónico de estabilidad (ESC) (si así esta equipado)**

Esta luz indica que el control electrónico de estabilidad (ESC) está apagado.

Cada que la ignición es colocada en la posición encendido/en marcha, el sistema ESC se encenderá, aún si este fue desactivado previamente.





— **Luz de advertencia de servicio al LaneSense (si así está equipado)**

Esta luz se encenderá cuando el sistema LaneSense no esté operando y requiera de servicio. Acuda con su distribuidor autorizado.



— **Luz indicadora del LaneSense (si así está equipado)**

El sistema LaneSense le brinda al conductor advertencia de torque y visuales cuando el vehículo empieza a salirse del carril sin el uso de la señal de giro.

- Cuando el sistema detecta que el vehículo va en deriva la línea cambia de un estado sólido verde a amarillo.
- Cuando el sistema detecta que la línea ha sido alcanzada y está por salirse el indicador cambiará de blanco sólido/verde a amarillo parpadeando. Consulte el capítulo “Arranque y operación” para mayor información.



— **Luz de bajo nivel de combustible**

Cuando el nivel de combustible alcanza aproximadamente 7.13 L (1.9 gal) la luz se encenderá, y permanecerá encendida hasta que se agregue combustible.



— **Luz del líquido del limpiaparabrisas bajo (si así está equipado)**

Esta luz indica que el líquido del limpiaparabrisas está bajo.



— **Luz indicadora de falla/revise el motor (MIL)**

La luz Indicadora de falla/revise el motor (MIL) es parte de un sistema de diagnóstico conocido como (OBDII) que monitorea las emisiones y el sistema de control del motor. La luz se encenderá cuando el interruptor de ignición se coloca en encendido y se mantendrá encendida, como una verificación del foco, hasta que se arranque el motor. Si la luz no se enciende cuando el interruptor de ignición es colocado en la posición ON/RUN, lleve su vehículo a revisión lo más pronto posible.

Ciertas condiciones, como un tapón de la compuerta de gasolina flojo o faltante, mala calidad de combustible y demás, pueden provocar el encendido de esta luz indicadora.

Cuando el motor está encendido, la luz MIL puede destellar para alertar acerca de condiciones serias que podrían provocar la pérdida de fuerza inmediata o severos daños al convertidor catalítico. Lleve su vehículo a servicio lo más pronto posible si esto ocurre.

### ¡ADVERTENCIA!

Un mal funcionamiento del convertidor catalítico puede ocasionar temperaturas más altas que las temperaturas de operación. Esto puede iniciar un incendio si usted conduce o se estaciona sobre materiales que pueden quemarse, como hierba o pasto seco, madera, cartón, etc. Esto puede ocasionar un serio accidente o incluso la muerte a los ocupantes u otras personas.

**¡PRECAUCIÓN!**

La conducción prolongada con la MIL encendida puede causar daños adicionales al sistema de control del motor. Esto también puede afectar el rendimiento de combustible y la manejabilidad. Si se conduce cuando la MIL está parpadeando, pueden producirse prontamente daños severos al convertidor catalítico y pérdida de potencia. Se requiere el servicio inmediato.



— **Indicador de servicio al AWD (si así está equipado)**

Esta luz se encenderá para indicar que la tracción en todas las ruedas (AWD) no está funcionando apropiadamente y se requiere servicio. Contacte a distribuidor autorizado.



— **Luz de advertencia del sistema de colisión frontal (si así está equipado)**

Este indicador se encenderá para indicar de una posible falla en el sistema de detección de colisión frontal. Contacte a su distribuidor autorizado para realizarle servicio.



— **Luz indicadora de monitoreo de presión de las llantas**

La luz de advertencia se encenderá y se mostrará un mensaje para indicar que la presión de una llanta está baja más de los valores recomendados y/o está ocurriendo una pérdida de presión. En este caso, no se puede garantizar un consumo óptimo de combustible y duración de la llanta.

Si una o más llantas están en las condiciones mencionadas arriba, la pantalla mostrará las correspondientes indicaciones de cada llanta.

**¡PRECAUCIÓN!**

No continúe conduciendo con una o más llantas pinchadas, puede comprometer la conducción. Repare inmediatamente la llanta pinchada usando el kit de reparación y contacte a su distribuidor autorizado tan pronto como sea posible.

Cada llanta, incluyendo la de refacción (si se proporciona), se deben verificar mensualmente cuando estén frías para asegurarse de que están infladas a la presión recomendada por el fabricante, indicada en la placa del vehículo o en la etiqueta de presión de inflado de las llantas. (Si su vehículo tiene llantas de tamaño diferente que el indicado en la placa del vehículo o en la etiqueta de presión de inflado de las llantas, usted debe determinar la presión de inflado correcta para esas llantas.)

Como característica adicional de seguridad, su vehículo está equipado con un sistema de monitoreo de presión de las llantas (TPMS), el cual enciende una luz indicadora de baja presión de las llantas cuando una o más llantas están significativamente desinfladas.

Por consiguiente, cuando se ilumina la luz indicadora de baja presión de las llantas debe detenerse, revisar las llantas tan pronto como sea posi-

ble e inflarlas a la presión correcta. Conducir con una llanta muy desinflada ocasiona que la llanta se sobrecaliente y puede ocasionar que se dañe. El inflado insuficiente también reduce la economía de combustible, la vida del dibujo de la llanta, y puede afectar el manejo del vehículo y su capacidad para detenerse.

Es importante tomar en cuenta que el TPMS no sustituye el mantenimiento adecuado de las llantas y que es responsabilidad del conductor mantener la presión correcta de las llantas, aún si la falta de inflado no ha llegado al grado de activar la iluminación de la luz indicadora de baja presión de las llantas del TPMS.

Su vehículo también está equipado con un indicador de mal funcionamiento del TPMS para avisar que el sistema no está funcionando correctamente. El indicador de mal funcionamiento del TPMS está combinado con la luz indicadora de baja presión de las llantas. Cuando el sistema detecta un mal funcionamiento, la luz destella durante aproximadamente un minuto y después permanece iluminada continuamente. Esta secuencia continuará en los siguientes arranques del vehículo mientras exista la falla. Cuando el indicador de mal funcionamiento se ilumina, es posible que el sistema no pueda detectar o señalar la baja presión de la llanta como debería hacerlo. Las fallas del TPMS pueden ocurrir por varias razones, incluyendo la instalación de llantas de repuesto o de ruedas alternativas en el vehículo que impidan el funcionamiento correcto del TPMS. Revise siempre la luz de mal funcionamiento del TPMS después de reemplazar una o más llantas o ruedas, para confirmar que el reemplazo de las ruedas o llantas alternativas permiten que el TPMS continúe funcionando correctamente.

### ¡PRECAUCIÓN!

El TPMS ha sido optimizado para las llantas y ruedas de equipo original. Las presiones y advertencias del TPMS se establecieron para el tamaño de llantas equipadas en su vehículo. Si utiliza equipo de reemplazo que no es del mismo tamaño, tipo y/o estilo, el sistema podría funcionar incorrectamente o se podría dañar el sensor. Las ruedas no originales pueden ocasionar daños a los sensores. Si su vehículo está equipado con TPMS no use sellador para llantas que no sea original ni contrapesos de balanceo, ya que podrían ocasionar daños a los sensores.

### Luces indicadoras amarillas



— Luz indicadora de colisión frontal (si así está equipado)

Este indicador se encenderá para indicar la advertencia de colisión frontal se encuentra apagada.

### Luces indicadoras verdes



— Control crucero adaptativo (ACC) establecido con objetivo detectado (si así está equipado)

Esta luz se encenderá cuando el ACC esté establecido y exista un vehículo objetivo detectado. Refiérase a la sección de Control crucero adaptativo (ACC) en el capítulo "Arranque y operación" para obtener mayor información.

 — **Control crucero adaptativo (ACC) establecido sin objetivo detectado (si así está equipado)**

Esta luz se encenderá cuando el ACC esté establecido y no exista algún vehículo objetivo detectado. Refiérase a la sección de Control crucero adaptativo (ACC) en el capítulo “Arranque y operación” para obtener mayor información.

 — **Control electrónico de velocidad establecido (si así está equipado)**

Esta luz se iluminará cuando el control electrónico de velocidad se le haya fijado a una velocidad.

 — **Luz indicadora de faros de niebla delanteros (si así está equipado)**

Esta luz muestra cuándo los faros de niebla delanteros están encendidos.

 — **Luz indicadora del LaneSense (si así está equipado)**

El testigo encenderá de forma continua en color verde cuando ambas líneas del carril han sido detectadas y el sistema se encuentra listo para enviar alertas visuales en la pantalla del módulo de instrumentos y de fuerza en el volante en el caso de un abandono de carril involuntario.

Refiérase a la sección “LaneSense (si así está equipado)”, en el capítulo “Arranque y operación” para obtener mayor información.

 — **Luz de estacionamiento/faros**

Este indicador se iluminará cuando las luces de estacionamiento o los faros se encienden.

 — **Indicador del modo Deportivo (si así está equipado)**

Este indicador se encenderá cuando se active el modo “Deportivo”.

 — **Indicadores de luces direccionales**

Quando se activa la direccional izquierda o derecha, las flechas del panel de instrumentos parpadearán independientemente y las luces correspondientes al exterior se encenderán. Las luces exteriores de vuelta (traseras y delanteras) se encenderán al mover la palanca hacia la derecha o hacia la izquierda.

**NOTA:**

- Si el sistema electrónico del vehículo registra que el vehículo ha recorrido aproximadamente 1.6 km (1 milla), la luz se apagará.
- Si alguno de los indicadores destella rápidamente, revise si los focos exteriores están fundidos.

 — **Indicador del modo ECO (si así está equipado)**

Esta luz se encenderá cuando se encuentre en el modo ECO.

**Indicadores de color blanco**

 — **Control crucero adaptativo (ACC) listo (si así está equipado)**

Esta luz se encenderá en un vehículo equipado con AAC, cuando éste sea

activado pero no esté “establecido”. Consulte “Control Crucero Adaptativo (ACC)” en el capítulo “Arranque y Operación” para más información.



— **Indicador de control electrónico de velocidad encendido**

Esta luz se iluminará, cuando el control electrónico de velocidad se haya encendido, pero no establecido.

Consulte la sección de “Arranque y operación” para obtener mayor información.



— **Luz indicadora del LaneSense (si así está equipado)**

Cuando el sistema LaneSense se encuentra activo, el indicador se encontrará encendido de color blanco cuando una (izquierda o derecha) o ninguna de las líneas del carril han sido detectadas. Esto sucede cuando solo una línea se detecta, el sistema está listo para proporcionar solo alertas visuales en la pantalla del módulo de instrumentos y en el caso de un abandono de carril involuntario. Refiérase a la sección de “LaneSense (si así está equipado)”, en la sección de “Arranque y operación” para obtener mayor información.

## Luz indicadora azul



— **Indicador de las luces altas**

Esta luz indica que los faros delanteros están en luces altas. Presione la palanca de multifunciones hacia el tablero para cambiar las luces y colocalas en alto, jale la palanca de multifunciones para cambiar las luces a bajas. Si la puerta del conductor está abierta, u los faros o las luces de estacionamiento están encendidas, este indicador se iluminará y sonará una campanilla.

## SISTEMA DE DIAGNÓSTICO A BORDO – OBD II

Su vehículo está equipado con un sistema sofisticado de diagnóstico a bordo llamado OBD II. Este sistema realiza el monitoreo del desempeño de los sistemas de emisiones, motor y control de la transmisión automática. Cuando estos sistemas funcionan correctamente, su vehículo tendrá un desempeño y rendimiento de combustible excelentes, además de que las emisiones del motor cumplirán con los reglamentos gubernamentales.

Si alguno de estos sistemas requiere servicio, el sistema OBD II encenderá la “Luz Indicadora de Mal Funcionamiento” (MIL). También guardará códigos de diagnóstico y otra información que ayudará a su técnico de servicio a realizar reparaciones. Aun cuando usted pueda manejar su vehículo sin recurrir a una grúa, acuda a servicio con su distribuidor autorizado tan pronto como sea posible.

**¡PRECAUCIÓN!**

- La conducción prolongada con la "Luz Indicadora de Mal Funcionamiento" encendida puede causar daños adicionales al sistema de control de emisiones. Esto también puede afectar el rendimiento de combustible y la capacidad de conducción. El vehículo debe recibir servicio antes de realizar cualquier prueba de emisiones.
- Si la "Luz Indicadora de Mal Funcionamiento (MIL)" parpadea cuando el motor está en marcha. Pueden ocurrir daños severos al convertidor catalítico y una repentina pérdida de potencia. Lleve su vehículo a revisión con su distribuidor lo antes posible.

**Seguridad cibernética del sistema de diagnóstico a bordo (OBD II)**

Su vehículo está equipado con un sistema de diagnóstico a bordo (OBD II) y un puerto de conexión para permitirle acceder a la información relativa al rendimiento del control de emisiones del vehículo. Técnicos de servicio autorizados pueden necesitar acceder a esta información para asistir el diagnóstico y servicio del sistema de emisiones y del vehículo.

**¡ADVERTENCIA!**

- SÓLO un técnico de servicio autorizado debe conectar equipo al puerto de conexión OBD II para realizar diagnóstico y servicio a su vehículo.
- Si se conecta un equipo no autorizado al puerto del OBD II, como un dispositivo de rastreo, podría ser:
  - Que los sistemas del vehículo, incluyendo los sistemas relativos a la seguridad sean dañados y provocar una pérdida de control del vehículo, resultando en un accidente con lesiones serias o la muerte.
  - Acceso, o permitir el acceso a otros, de la información almacenada en los sistemas del vehículo, incluyendo información personal.

**PROGRAMAS DE MANTENIMIENTO E INSPECCIÓN DE EMISIONES**

En algunos lugares, tal vez sea un requerimiento legal pasar una inspección del sistema de control de emisiones.

Fallar la inspección del sistema podría impedir el registro del vehículo.



Para los estados que requieren inspección y mantenimiento (I/M), esta inspección verifica que la luz de indicador de mal funcionamiento (MIL) esté operando y que no está encendida cuando el motor esté funcionando, y que el sistema OBD II está listo para la prueba.

Normalmente el sistema OBD II estará listo. Pero podría no estarlo si recientemente se le ha dado servicio a su vehículo, si ha tenido la batería baja o se le ha reemplazado. Si el sistema OBD II determina que no está listo para la prueba del I/M. Su vehículo podría fallar la prueba.

Su vehículo tiene una prueba simulada que se activa por medio de la llave de ignición, esta prueba puede usarse antes de ir a la estación de verifica-

ción. Para verificar si el sistema OBD II del vehículo está listo, usted debe de hacer lo siguiente:

1. Gire el interruptor de ignición a la posición de encendido, pero no arranque el motor.

**NOTA: Si arranca el motor, tendrá que iniciar la prueba de nuevo.**

2. Tan pronto como gire el interruptor de ignición a la posición encendido, verá que el símbolo "MIL" se enciende como parte de la rutina normal para probar el foco.
3. Aproximadamente 15 segundos después, una de las dos cosas sucederá:
  - La "MIL" destellará aproximadamente 10 segundos y después quedará completamente iluminada hasta que usted gire el interruptor de ignición a apagado o arranque el motor. Esto significa que el sistema OBD II **no está listo** y **no** debe ir a la estación de verificación I/M.
  - La "MIL" no destellará y seguirá iluminada hasta que se coloque el interruptor de ignición en la posición de apagado o se encienda el motor. Esto significa que el sistema OBD II está **listo** y puede ir a la estación de verificación I/M.

Si el sistema OBD II no está listo, debe acudir a su distribuidor autorizado. Si su vehículo acaba de recibir servicio recientemente, o si la batería está dañada o reemplazada, tal vez no tenga que hacer nada más que conducir el vehículo como normalmente lo haría para que el sistema OBD II se actualice. Una reverificación con la prueba de rutina antes descrita indicará entonces que el sistema ya está listo.

Sin importar si el sistema OBD II está o no listo, si la "MIL" se ilumina durante la operación normal del vehículo, usted deberá ir a servicio antes de acudir a la estación de I/M. La estación I/M puede no aprobar al vehículo porque la "MIL" se encendió con el motor en marcha.

# ARRANQUE Y OPERACIÓN

## CONTENIDO

■ <b>PROCEDIMIENTOS DE ARRANQUE</b> .....	<b>118</b>
• Transmisión automática .....	118
• Arranque normal.....	118
• Climas extremadamente fríos (por debajo de -30 °C o -22 °F).....	121
• Después del arranque .....	122
■ <b>CALENTADOR DEL BLOQUE DEL MOTOR</b> .....	<b>122</b>
■ <b>RECOMENDACIONES PARA EL ASENTAMIENTO DEL MOTOR</b>	<b>123</b>
■ <b>FRENO DE ESTACIONAMIENTO</b> .....	<b>123</b>
■ <b>TRANSMISIÓN AUTOMÁTICA</b> .....	<b>125</b>
• Interbloqueo de ignición .....	126
• Sistema de interbloqueo del freno y la transmisión.....	126
• Transmisión automática de 8 velocidades .....	127
• Autostick® .....	131
■ <b>MODO DEPORTIVO</b> .....	<b>133</b>
■ <b>TECNOLOGÍA DE AHORRO DE COMBUSTIBLE MOTOR 5.7L</b> ...	<b>134</b>
■ <b>DIRECCIÓN ELÉCTRICA</b> .....	<b>134</b>
■ <b>CONTROL ELECTRÓNICO DE LA VELOCIDAD</b> .....	<b>135</b>
• Control electrónico de velocidad .....	135
• Para activar .....	136
• Para fijar una velocidad deseada .....	136
• Para variar una velocidad deseada.....	136
• Acelerar para rebasar.....	137
• Utilizando el control de velocidad en pendientes .....	137
• Para reanudar la velocidad .....	137
• Para desactivar .....	137
■ <b>CONTROL DE CRUCERO ADAPTABLE (ACC)</b> .....	<b>138</b>
• Funcionamiento del control de crucero adaptativo (ACC).....	139
• Menú del control de crucero adaptativo (ACC) .....	139
• Activación del control de crucero adaptable (ACC).....	140



• Para activar o desactivar el ACC.....	141
• Para establecer una velocidad deseada del ACC.....	141
• Para cancelarlo .....	142
• Para desactivarlo.....	142
• Para reanudar la velocidad .....	142
• Para variar la velocidad fijada .....	143
• Asistencia en maniobras de rebase .....	145
• Operación ACC en paradas .....	145
• Advertencias en pantalla y mantenimiento.....	146
• Precauciones al conducir con el ACC .....	148
<b>■ SISTEMA DE AYUDA DELANTERO Y TRASERO PARA ESTACIONARSE, PARKSENSE® .....</b>	<b>151</b>
• Sensores del sistema ParkSense® .....	151
• Pantalla del Sistema ParkSense® .....	152
• Pantalla de advertencia del sistema ParkSense® .....	154
• Activación y desactivación del sistema ParkSense® .....	154
• Servicio al sistema de asistencia de estacionamiento ParkSense® .....	155
• Limpieza del sistema ParkSense® .....	156
• Precauciones al usar el sistema ParkSense® .....	156
<b>■ LANESENSE - ALERTA DE SALIDA DE CARRIL .....</b>	<b>157</b>
• Operación de LaneSense.....	157
• Pantalla de advertencia de LaneSense.....	158
• Cambio del estado del LaneSense .....	161
<b>■ CÁMARA TRASERA DE REVERSA PARKVIEW® .....</b>	<b>161</b>
<b>■ ABASTECIMIENTO DE COMBUSTIBLE.....</b>	<b>163</b>
• Apertura de emergencia.....	164
<b>■ CARGA DEL VEHÍCULO.....</b>	<b>165</b>
• Etiqueta de certificación del vehículo.....	165
• Peso bruto vehicular (GVWR).....	165
• Peso bruto en el eje (GAWR).....	165
• Sobrecarga.....	166
• Carga.....	166
<b>■ ARRASTRE DE REMOLQUE.....</b>	<b>166</b>

• Definiciones comunes de arrastre.....	166
• Clasificación del enganche de remolque.....	168
• Pesos de arrastre de remolque (rangos de peso máximo del remolque).....	169
• Requerimientos de arrastre.....	170
• Consejos de arrastre.....	173
■ <b>ARRASTRE RECREATIVO (DETRÁS DE UNA CASA RODANTE, ETC.).....</b>	<b>174</b>
■ <b>CONSEJOS DE CONDUCCIÓN.....</b>	<b>174</b>
• Conducción sobre superficies resbaladizas.....	174
• Conducción a través de agua.....	175

## PROCEDIMIENTOS DE ARRANQUE

Antes de arrancar su vehículo, ajuste su asiento, el espejo interior y exterior, colóquese el cinturón de seguridad y si los hubiera, pida al resto de los ocupantes que se abrochen sus cinturones de seguridad.

### ¡ADVERTENCIA!

- Cuando abandone el vehículo, siempre asegúrese que el interruptor de ignición se encuentre en modo Apagado (OFF), retire el transmisor del vehículo y asegúrelo.
- Nunca deje a un niño sólo en un vehículo, o con acceso a un vehículo. Dejar a un niño solo y desatendido en un vehículo es peligroso por diversas razones. Un niño u otras personas pueden salir lastimados de forma severa e incluso fatal. Los niños deberán ser advertidos de no tocar el pedal del freno, el freno de estacionamiento o la palanca de cambios.
- No deje el transmisor de la llave en o cerca del vehículo, y no deje un vehículo equipado con el sistema de arranque remoto sin llave en modo de ACC u ON/RUN. Un niño podría operar ventanas eléctricas, controles, o mover el vehículo.
- No deje niños o animales dentro de un vehículo estacionado en clima cálido. La temperatura del interior del vehículo es mucho mayor que la del exterior, aun y cuando deje las ventanas medio abiertas, la temperatura puede subir tanto que podría causar daños severos o la muerte.

### Transmisión automática

El selector de cambios debe estar "P" (Estacionamiento) antes de que pueda arrancar el motor. Aplique los frenos antes de cambiar a cualquier rango de conducción.

### ¡PRECAUCIÓN!

- Cambie a "P" (Estacionamiento) o "R" (Reversa) únicamente después de que el vehículo se haya detenido completamente.
- No cambie de "R" (Reversa), "P" (Estacionamiento) o "N" (Neutral) a cualquier otra velocidad de avance hacia adelante cuando la velocidad del motor sea mayor a la velocidad de marcha mínima.
- Antes de cambiar a otra velocidad, cerciórese de pisar firmemente el pedal del freno.

### Entrada sin llave Keyless Enter-N-Go — Ignición

Esta característica le permite al conductor operar la ignición con presionar un botón, siempre y cuando, el control/transmisor de llave se encuentre dentro del habitáculo del vehículo.

### Arranque normal

*Encender el motor usando el botón "Engine start/Stop" (Encender/Parar motor)*

1. La transmisión debe estar en "P" (Estacionamiento).

2. Presione y mantenga oprimido el pedal del freno mientras presiona el botón de arranque/paro del motor una vez.
3. El sistema toma el control e intenta arrancar el vehículo. Si el vehículo no arranca, el motor de arranque se desacoplará automáticamente después de 10 segundos.
4. Si desea detener el giro del motor antes de que el motor arranque, presione nuevamente el botón.

**NOTA:** El arranque normal de un motor frío o caliente se obtiene sin bombear o presionar el pedal del acelerador.

***Apagar el motor usando el botón “Engine Start/Stop” (Encender/Parar motor)***

1. Coloque el selector de cambios en la posición de estacionamiento (transmisión automática), luego presione y libere el botón Start/Stop.
2. El interruptor de ignición volverá a la posición de apagado.
3. Si el selector de cambios no está en la posición de estacionamiento, el botón Start/Stop deberá ser presionado por más de dos segundos o presionarlo tres veces cuando la velocidad del vehículo sea por encima de 8 km/h (5 mph) antes de apagar el motor. El interruptor de la ignición permanecerá en la posición de ACC hasta que el selector de cambios sea llevado a la posición de estacionamiento y presionado dos veces para llevarlo a la posición de apagado.
4. Si el selector de cambios no está en la posición de estacionamiento, el botón Start/Stop deberá ser presionado una vez cuando la velocidad del vehículo sea por encima de 8 km/h (5 mph), en el panel de instrumentos se mostrará el mensaje “el vehículo no está en la posición de estacionamiento” y el motor permanecerá encendido. Nunca deje un vehículo fuera de la posición de estacionamiento o podría rodar.

**NOTA:**

**Si la palanca no está en “P” (Estacionamiento) y el botón “Encender/Parar motor” es presionado una vez, con la velocidad del vehículo menor a 8 km/h (5 mph), el motor se apagará y la ignición permanecerá en la posición ACC. Si la velocidad del vehículo baja a menos de 1.9 km/h ( 1.2 mph), el vehículo ira a AutoPark. Vea AutoPark para más información.**

***Funciones del botón Start/Stop (arranque sin llave) con el pie del conductor fuera del pedal del freno (en la posición de “P” (Estacionamiento) o “N” (Neutral))***

El botón de start/stop opera muy similar a un interruptor de ignición. Tiene tres modos: OFF (apagada), ACC (accesorios) y RUN (encendido). Para cambiar el modo de la ignición sin arrancar el motor y usar los accesorios, siga estos pasos:

1. Comenzando con el interruptor de ignición en la posición apagado:
2. Presione una vez el botón “ENGINE START/STOP” (Arranque/Paro del motor) para cambiar el modo de la ignición a la posición de accesorios.
3. Presione una segunda vez el botón “ENGINE START/STOP” (Arranque/Paro del motor) para cambiar el modo de la ignición a la posición de encendido.

4. Presione una tercera vez el botón "ENGINE START/STOP" (Arranque/Paro del motor) para cambiar el modo de la ignición a la posición de apagado.

**AutoPark (si así está equipado, selector de cambios giratorio y transmisión de 8 velocidades solamente)**

El AutoPark es una función complementaria para ayudar a colocar el vehículo en posición de estacionamiento si ocurrieran las situaciones de las siguientes páginas. Es un sistema de respaldo y no se debe basar en él como el método principal para colocar el vehículo en la posición de estacionamiento. AutoPark no está diseñado para reemplazar la necesidad de colocar su vehículo en la posición de "P" (Estacionamiento).

Las condiciones por las cuales el AutoPark se colocará están enlistadas en las siguientes páginas.

**¡ADVERTENCIA!**

- La falta de atención del conductor puede provocar que no coloque el vehículo en la posición de "P" (Estacionamiento) correctamente. VERIFIQUE VISUALMENTE que el rango "P" se muestre en la pantalla del módulo de instrumentos y en el selector de cambios para confirmar que el vehículo está en la posición de ESTACIONAMIENTO. Como precaución adicional, siempre aplique el freno de estacionamiento.
- AutoPark es una función suplementaria. No está diseñado para reemplazar la necesidad de colocar su vehículo en la posición de "P" (Estacionamiento). Es un sistema de respaldo y no debe ser utilizado como el método primario en que el conductor coloque el vehículo en "P" (estacionamiento)

**Si el vehículo no está en "P" (Estacionamiento) y el conductor apaga el motor, el vehículo activará la función de AutoPark.**

AutoPark se activará en los siguientes casos:

- Vehículo equipado con selector de cambios giratorio y transmisión de 8 velocidades.
- Vehículo no está en P (estacionamiento)
- Si la velocidad del vehículo es de 1.9 km/h (1.2 mph) o menor.
- El interruptor de ignición es cambiado de la posición de RUN a ACC.

**NOTA: Para vehículos equipados con Keyless Go, el interruptor de ignición cambiará al de modo accesorios (ACC). Después de 30 minutos el interruptor de ignición cambiará a la posición de "OFF" (apagado) a menos que el conductor coloque el interruptor de ignición en la posición de apagado.**

**Si el vehículo no está en "P" (Estacionamiento) y el conductor sale del vehículo con el motor andando, se activará la función AutoPark.**

AutoPark se activará en los siguientes casos:

- Vehículo equipado con selector de cambios giratorio y transmisión de 8 velocidades.
- Si el vehículo no está en "P" (Estacionamiento).

- Si la velocidad del vehículo es de 1.9 km/h (1.2 mph) o menos.
- Si el cinturón de seguridad del conductor está desabrochado.
- Si la puerta del conductor está abierta.
- Si el pedal del freno no está presionado.

El mensaje "AutoPark activado cambie a "P" y luego cambie a velocidad" se mostrará en la pantalla del módulo de instrumentos.

**NOTA:** En algunos casos el icono ParkSense se mostrará en la pantalla del módulo de instrumentos. En este caso el cambiador debe ser regresado a la posición de "P" para seleccionar la velocidad deseada.

**Si el conductor cambia a "P" (Estacionamiento) mientras el vehículo está en movimiento, la función AutoPark puede activarse.**

AutoPark se activará SOLAMENTE cuando la velocidad del vehículo sea de 1.9 km/h (1.2 mph) o menor.

Se mostrará el mensaje "La velocidad del vehículo es muy alta para cambiar a P" en la pantalla del módulo de instrumentos si la velocidad el vehículo es mayor a 1.9 km/h (1.2 mph).

### ¡PRECAUCIÓN!

Si la velocidad del vehículo es mayor a 1.9 km/h, la transmisión cambiará a NEUTRAL hasta que se cumpla la condición arriba mencionada. Un vehículo en dejado en la posición de NEUTRAL puede moverse. Como una precaución adicional, siempre aplique el freno de estacionamiento cuando salga del vehículo.

**SIEMPRE REVISE VISUALMENTE** que su vehículo esté en la posición de "P" (Estacionamiento) mostrando la P en la pantalla del módulo de instrumentos y/o en el selector de cambios. Como una precaución adicional, siempre aplique el freno de estacionamiento.

### Climas extremadamente fríos (por debajo de -30 °C o -22 °F)

Para garantizar un arranque confiable a estas temperaturas, se recomienda el uso de un calentador eléctrico del bloque del motor externo (disponible con su distribuidor autorizado).

#### Si el motor no arranca

Si el motor no arranca después de seguir el procedimiento "Arranque normal", puede estar ahogado. Pise el pedal del acelerador completamente hasta el piso y manténgalo ahí mientras arranca el motor. Esto debe eliminar cualquier exceso de combustible en caso de que el motor esté ahogado.

El motor de arranque se acoplará automáticamente se mantendrá 10 segundos encendido, y se desacoplará. Una vez que esto ocurra, libere el pedal del acelerador y freno, espere de 10 a 15 segundos, luego repita el procedimiento de arranque normal.

**¡ADVERTENCIA!**

- Nunca vierta combustible ni otros líquidos inflamables en la abertura de entrada de aire del cuerpo del acelerador para tratar de arrancar el vehículo. Esto podría generar una llama intensa repentina y ocasionarle graves lesiones personales.
- Nunca vierta combustible ni otros líquidos inflamables en la abertura de entrada de aire del cuerpo del acelerador para tratar de arrancar el vehículo. Esto podría generar una llama intensa repentina y ocasionarle graves lesiones personales.
- No intente empujar o remolcar su vehículo para que arranque. Los vehículos equipados con transmisión automática no se pueden arrancar de esta forma. El combustible sin quemar puede entrar al convertidor catalítico y cuando el motor arranque, se encenderá y dañará el convertidor y el vehículo.
- Si el vehículo tiene descargada la batería, se pueden utilizar cables pasa corriente para arrancar con una batería auxiliar o la batería de otro vehículo. Este tipo de arranque puede ser peligroso si se realiza incorrectamente. Para más información, refiérase a "Arranque con cables pasa corriente" en "Qué hacer en caso de emergencias".

**¡PRECAUCIÓN!**

Para prevenir daños al motor de arranque, no de marcha al motor por mas de 25 segundos a la vez. Espere 60 segundos antes de volver a intentar.

**Después del arranque**

La velocidad de marcha mínima es controlada automáticamente y disminuirá conforme se caliente el motor.

**CALENTADOR DEL BLOQUE DEL MOTOR (SI ASÍ ESTÁ EQUIPADO)**

El calentador del bloque del motor calienta el motor y permite los arranques más rápidos en clima frío. Conecte el cable a una toma eléctrica estándar de AC de 110-115 voltios con un cable de extensión de tres conductores con conexión a tierra.

El calentador del motor, deberá estar conectado al menos una hora para que tenga la temperatura adecuada en el motor.

El cable del calentador del bloque del motor está acomodado debajo del cofre, sobre el lado del conductor. Tiene un tapón desmontable que está ubicado cerca de la caja de aire.

**¡ADVERTENCIA!**

Recuerde desconectar el cable antes de conducir. Dañar el cable eléctrico de 110-115 voltios podría ocasionar que alguien se electrocute.

## RECOMENDACIONES PARA EL ASENTAMIENTO DEL MOTOR

No se requiere un largo periodo de asentamiento para el motor y el tren motriz (transmisión y eje) en su vehículo.

Conduzca moderadamente durante los primeros 500 km (300 millas). Después de los primeros 100 km (60 millas), son recomendables las velocidades hasta 80 ó 90 km/h (50 o 55 mph).

En velocidad de crucero, las aceleraciones breves con el pedal del acelerador totalmente pisado, dentro de los límites de las leyes de tráfico locales, contribuyen a un buen asentamiento. La aceleración total con un rango de velocidad bajo puede ser dañina y se debe evitar.

El aceite del motor instalado en la fábrica es un lubricante de alta calidad del tipo conservador de energía. Los cambios de aceite deben ser consistentes con las condiciones climáticas anticipadas en las que se operará el vehículo. Para ver la viscosidad y los grados de calidad recomendados, refiérase a "Procedimientos de mantenimiento" en el capítulo "Mantenimiento".

### ¡PRECAUCIÓN!

Nunca se deben usar aceites no detergentes ni aceites minerales puros en el motor o puede causarle daño.

**NOTA:** Un motor nuevo puede consumir algo de aceite durante los primeros miles de kilómetros (millas) de operación. Esto se debe considerar como una parte normal del asentamiento y no interpretarse como una indicación de un problema. Verifique constantemente el nivel de aceite con el indicador correspondiente durante el periodo de asentamiento. Agregue aceite según se necesite.

## FRENO DE ESTACIONAMIENTO

Antes de salir del vehículo, cerciórese de que el freno de estacionamiento esté completamente aplicado y coloque la palanca de cambios en la posición "P" (Estacionamiento).

El freno de estacionamiento accionado con el pie está ubicado debajo de la esquina inferior izquierda del tablero de instrumentos. Para aplicar el freno de estacionamiento, presione firmemente el pedal del freno de estacionamiento completamente. Para liberar el freno de estacionamiento, presione el pedal del freno de estacionamiento una segunda vez y permita que su pie suba mientras siente el desacoplamiento del freno.

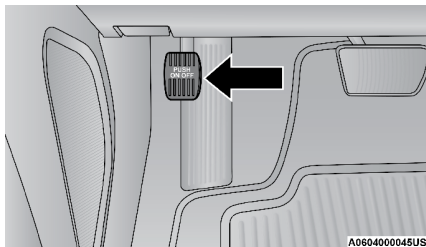

Freno de estacionamiento





Cuando se aplica el freno de estacionamiento con el interruptor de ignición en la posición de encendido, se ilumina la "Luz de advertencia de los frenos" en el módulo de instrumentos.

**NOTA:**

- Cuando el freno de estacionamiento está aplicado y la transmisión colocada en velocidad, la "Luz de advertencia de los frenos" destellará. Si se detecta que el vehículo se está moviendo, sonará una campanilla para advertir al conductor. Libere completamente el freno de estacionamiento antes de tratar de mover el vehículo.
- Esta luz muestra únicamente que está aplicado el freno de estacionamiento. No indica el grado de aplicación del freno.

Cuando se estacione en una pendiente, es importante que gire las ruedas delanteras hacia la acera en una cuesta descendente y al contrario de la acera en una cuesta ascendente. Aplique el freno de estacionamiento antes de colocar la palanca de cambios en "P" (Estacionamiento), de lo contrario la carga sobre el mecanismo de bloqueo de la transmisión puede hacer difícil mover la palanca de cambios fuera de la posición de estacionamiento "P" (Estacionamiento). El freno de estacionamiento siempre debe estar aplicado cuando el conductor no está en el vehículo.

**¡ADVERTENCIA!**

- Nunca utilice la posición de "P" (Estacionamiento) como un sustituto del freno de estacionamiento. Siempre aplique el freno de estacionamiento completamente cuando se estacione para evitar el movimiento del vehículo y posibles lesiones o daños.
- Cuando salga del vehículo, siempre retire el transmisor del interruptor de ignición y cierre el vehículo.
- Nunca deje niños a solas en un vehículo, o con acceso a un vehículo abierto. Dejar a un niño sin supervisión en un vehículo es peligroso por muchas razones. El niño o cualquier persona podrían resultar lesionada seria o fatalmente. Los niños deben ser advertidos de no tocar el freno de estacionamiento, el pedal del freno o el selector de velocidades.
- Cuando salga del vehículo, siempre asegúrese de que el interruptor de ignición esté en la modalidad de apagado. Retire el transmisor del vehículo y ciérrelo.
- No deje el transmisor de llave dentro o cerca del vehículo o en un lugar accesible a los niños y no deje un vehículo equipado con arranque pasivo sin llave, Keyless Enter-N-Go™ en la modalidad de Accesorio o en Encendido/Arranque. Un niño podría operar los cristales eléctricos, otros controles, o mover el vehículo.
- Cerciórese de que el freno de estacionamiento esté completamente desacoplado antes de conducir; de no hacerlo podría haber una falla de frenado y un accidente.
- Siempre aplique completamente el freno de estacionamiento cuando abandone su vehículo o éste podría moverse y causar daños o lesiones. Asimismo asegúrese de dejar la transmisión en "P" (Estacionamiento). No hacerlo puede permitir que el vehículo ruede y causar daños o lesiones.

**¡PRECAUCIÓN!**

Si la "Luz de advertencia de los frenos" se mantiene encendida con el freno de estacionamiento liberado, indica un mal funcionamiento del sistema de frenos. Deberá darle servicio de inmediato al sistema de frenos con un distribuidor autorizado.

**TRANSMISIÓN AUTOMÁTICA (SI ASÍ ESTÁ EQUIPADO)**

Debe presionar y mantener presionado el pedal del freno cuando mueva el selector de cambios fuera de P (estacionamiento).

**¡ADVERTENCIA!**

- Nunca utilice la posición de la transmisión automática (P) estacionamiento como sustituto del freno de estacionamiento. Siempre aplique completamente al freno de estacionamiento cuando se estacione para evitar el movimiento del vehículo y posibles lesiones o daños.
- Su vehículo se puede mover y herirlo a usted u otras personas si no se encuentra completamente en la posición "P". Verifíquelo tratando de mover el selector de velocidades fuera de la posición "P" sin presionar el pedal de freno. Asegúrese que el selector de velocidades se encuentre en "P" luego de salir del vehículo.
- La transmisión podría no aplicar la posición P (estacionamiento) si el vehículo se encuentra en movimiento. Siempre lleve el vehículo a completa detención antes de cambiar a P, y verifique que el indicador de posición de velocidad marque de forma sólida P sin destellar. Asegúrese que el vehículo se encuentre completamente, y la posición P esté indicada correctamente antes de salir del vehículo.
- Es peligroso cambiar el selector de velocidades fuera de "P" (estacionamiento) o "N" si la velocidad del motor es mayor a la velocidad de ralentí. Si su pie no está firmemente en el pedal del freno, el vehículo puede acelerarse rápidamente hacia delante o en reversa. Puede perder el control del vehículo y golpear a alguien o algo. Únicamente seleccione una velocidad cuando esté en velocidad de ralentí y cuando su pie derecho esté presionando firmemente en el pedal del freno.
- Un movimiento no intencionado del vehículo podría lesionar a aquellos que se encuentren dentro o cerca del vehículo. Como en todos los vehículos, usted nunca debe salir del vehículo mientras el motor esta encendido. Antes de salir del vehículo, usted debe siempre cambiar la velocidad a "P" (estacionamiento), quitar el transmisor de la llave de la ignición y aplicar el freno de estacionamiento. Una vez que el transmisor de la llave ha sido removido de la ignición, la palanca de velocidades queda asegurada en la posición "P" (estacionamiento), asegurando el vehículo contra cualquier movimiento no deseado.

**¡ADVERTENCIA!**

- Nunca deje a un niño sólo en un vehículo. Dejar a un niño solo y desatendido en un vehículo es peligroso por diversas razones. Un niño u otras personas pueden salir lastimados de forma severa e incluso fatal. Los niños deberán ser advertidos de no tocar el pedal del freno, el freno de estacionamiento o la palanca de cambios.
- No deje el transmisor de la llave en o cerca del vehículo, y no deje un vehículo equipado con el sistema de arranque remoto sin llave en modo de ACC u ON/RUN. Un niño podría operar ventanas eléctricas, controles, o mover el vehículo.

**¡PRECAUCIÓN!**

- Ponga "R" (reversa) o salga de reversa únicamente después de que el vehículo se haya detenido completamente y que el motor esté en marcha mínima.
- No cambie de reversa, estacionamiento o neutral a otra velocidad hacia delante cuando la velocidad del motor sea mayor a la velocidad de marcha mínima.
- Antes de cambiar a otra velocidad, cerciórese de pisar firmemente el pedal del freno.

**Interbloqueo de ignición**

Este vehículo está equipado con interbloqueo de ignición el cual requiere que el selector de cambios esté colocado en la posición de estacionamiento (P) antes de cambiar la ignición a la posición de apagado. Esto evita que el conductor deje el vehículo sin colocar la transmisión en "P". Este sistema también bloquea la transmisión en P cada que la ignición es colocada en el modo de apagado.

**NOTA:** La transmisión **NO** está bloqueada en estacionamiento cuando la ignición está en el modo ACC (aunque el motor estará apagado). Asegúrese de que la transmisión esté en estacionamiento, y la ignición esté en apagado (no en el modo ACC) antes de salir del vehículo.

**Sistema de interbloqueo del freno y la transmisión**

Este vehículo está equipado con un Sistema de interbloqueo entre el freno y la palanca selectora de la transmisión (BTSI), que mantiene la palanca/selector de cambios en la posición de estacionamiento (P) cuando el interruptor de ignición se encuentra en la posición de asegurado. Para mover la palanca/selector de cambios fuera de la posición de estacionamiento, el motor debe estar encendido y el pedal del freno debe ser presionado.

El pedal de freno debe también estar presionado para cambiar de "N" a "D" (conducción) o "R" cuando el vehículo está detenido o moviéndose a bajas velocidades.

## Transmisión automática de 8 velocidades (si así está equipado)

La transmisión se controla mediante un selector de cambios electrónico giratorio situado en la consola central. El rango de transmisión (PRNDL / S) se muestra tanto por encima del selector de cambios como en el módulo de instrumentos. Para seleccionar un rango simplemente gire el selector de cambios. Para acceder a la posición L o S, presione el selector de cambios y gírelo. También debe presionar el pedal de freno para cambiar la transmisión de P (o N, cuando el vehículo está detenido o moviéndose a bajas velocidades). Para cambiar más allá de los rangos múltiples a la vez (como P a D), simplemente gire el selector de cambios a la posición apropiada. Seleccione D para la conducción normal.

**NOTA: En caso de desajuste entre la posición del selector de cambios y el engranaje de la transmisión, (por ejemplo, el conductor selecciona P mientras conduce), el indicador de posición parpadeará continuamente hasta que el selector regrese a la posición correcta, o el cambio solicitado se puede completar.**

La transmisión controlada electrónicamente adapta su programa de turnos basado en los cambios del conductor, junto con las condiciones del camino. La electrónica de la transmisión se autocalibra; por lo tanto, los primeros cambios en un vehículo nuevo pueden sentirse algo abruptos. Esta es una condición normal, y los cambios de precisión se desarrollarán dentro de unos cientos de kilómetros.

Sólo cambie de D a P o R cuando el pedal del acelerador sea liberado y el vehículo está detenido. Asegúrese de mantener el pie en el pedal de freno al cambiar entre estos rangos.

### Selector de cambios estándar

Las posiciones estándares que tiene el selector de cambios son "P" (estacionamiento), "R" (reversa), "N" (neutral), "D" (conducir) y "L" (bajo). Al usar la posición de LOW (bajo) manualmente se harán cambios descendentes a un rango menor de la transmisión dependiendo de la velocidad del vehículo.

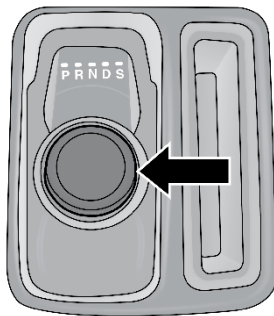

A0606000088US

Selector de cambios

### Selector de cambios Premium con AutoStick

El selector premium de cambios (con paleta de cambios manuales montadas al volante) brinda las posiciones de cambios "P" (estacionamiento), "R"



(reversa), "N" (neutral), "D" (conducir) y "S" (Sport/Deportivo). Los cambios manuales pueden hacerse usando las paletas (refiérase a la sección de "Paletas de cambios", más adelante). Al presionar las paletas (-/+ mientras se está en la posición de "D" (conducir) o "S" (deportivo) seleccionará manualmente el rango de la transmisión, y se mostrará el rango actual en el panel de instrumentos como 1, 2, 3, etc.

### Rangos de velocidad

NO acelere el motor mientras cambia de la posición de "P" (estacionamiento) o "N" o a alguna otra velocidad.

**NOTA: Después de seleccionar cualquier velocidad, espere un momento antes de acelerar para permitir que el rango seleccionado sea engranado. Esto es especialmente importante cuando el motor está frío.**

#### *Estacionamiento "P"*

Este rango complementa al freno de estacionamiento bloqueando la transmisión. El motor puede arrancarse en este rango. Nunca use "P" (estacionamiento) cuando el vehículo esté en movimiento.

Ponga el freno de estacionamiento cuando deje el vehículo en este rango. Aplique siempre primero el freno de estacionamiento, después coloque la palanca de cambios en la posición de "P" (estacionamiento).

Cuando se estacione sobre una colina, aplique el freno de estacionamiento antes de colocar la palanca de cambios en "P" (estacionamiento), de otra manera el cargado del mecanismo de bloqueo de la transmisión puede causar que el mover la palanca de cambios a "P" (estacionamiento) resulte complicado. Como precaución adicional coloque las llantas delanteras hacia la acera en una cuesta abajo, y en sentido contrario en una cuesta arriba.

Al salir del vehículo, siempre:

- Aplique el freno de estacionamiento
- Coloque la transmisión en "P" (estacionamiento)
- Coloque la ignición en OFF (apagado), y
- Retire el transmisor del vehículo

### ¡ADVERTENCIA!

- Nunca utilice la posición "P" (Estacionamiento) como un sustituto del freno de estacionamiento. Siempre aplique el freno de estacionamiento firmemente cuando se estacione para evitar el movimiento del vehículo y posibles lesiones o daños.
- El vehículo puede moverse y lesionarlo o a otras personas si no está en "P" (Estacionamiento). Verifíquelo intentando mover el selector de velocidades fuera de "P" sin presionar el pedal de freno. Asegúrese que la transmisión esté en "P" (Estacionamiento) antes de salir del vehículo.

**¡ADVERTENCIA!**

- La transmisión podría no aplicar la posición P (estacionamiento) si el vehículo se encuentra en movimiento. Siempre lleve el vehículo a completa detención antes de cambiar a P, y verifique que el indicador de posición de velocidad marque de forma sólida P sin destellar. Asegúrese que el vehículo se encuentre completamente, y la posición P esté indicada correctamente antes de salir del vehículo.
- Es peligroso sacar el selector de "P" (Estacionamiento) o "N" (Neutral) si la velocidad del motor es mayor que la velocidad de marcha mínima. Si no pisa firmemente el pedal del freno, el vehículo podría acelerar rápidamente hacia adelante o hacia atrás. Se podría perder el control del vehículo y golpear a alguien o algo. Solamente cambie a velocidad cuando el motor esté en marcha mínima y esté pisando firmemente el pedal del freno.
- El movimiento no deseado de un vehículo puede lesionar personas dentro o cerca del vehículo. Al igual que con todos los vehículos, nunca debe salir de un vehículo mientras el motor se encuentra encendido. Antes de abandonar el vehículo, siempre aplique el freno de estacionamiento, ponga la palanca de cambios de la transmisión en "P" (Estacionamiento), apague el motor y quite el transmisor. Cuando el interruptor de ignición esté en la posición de apagado, la palanca de cambios se bloquea en "P" (Estacionamiento), asegurando el vehículo contra el movimiento no deseado.
- Cuando abandone el vehículo siempre asegúrese que el interruptor de ignición esté en la posición apagado, quite el transmisor del vehículo y cierre el vehículo.
- Nunca deje niños solos dentro del vehículo, o con acceso a un vehículo sin asegurar. Permitir que los niños se encuentren en un vehículo sin supervisión puede resultar peligroso por numerosas razones. Un niño u otras personas pueden resultar seriamente o fatalmente heridas. Los niños deben de ser advertidos de no tocar la palanca del freno de estacionamiento, el pedal de freno o la palanca de velocidades.
- No deje el transmisor dentro o cerca del vehículo (o en un lugar accesible a los niños) y no deje el interruptor de la ignición en modo de Accesorio o Encendido/Ignición. Un niño podría operar los cristales, otros controles, o mover el vehículo.

**¡PRECAUCIÓN!**

- Antes de mover la palanca de cambios fuera de la posición de Park, se debe mover el interruptor de la ignición de la posición de Apagado a la posición de Encendido/Ignición, y presionar el pedal de freno. De otra manera se puede dañar la palanca de cambios.
- No acelere el motor mientras cambia de la posición de Park o Neutral a otro rango de velocidad, sino se podría ocasionar un daño a la transmisión.

Los siguientes indicadores deben utilizarse para asegurar que ha seleccionado la posición de "P" (estacionamiento), en la transmisión:

- Mire a la pantalla de posición de la transmisión y verifique que indique la posición de "P" (estacionamiento), y no está destellando.
- Con el pedal del freno liberado, verifique que el selector no pueda ser movido fuera de "P" (estacionamiento).

### **Reversa "R"**

Este rango es para mover el vehículo hacia atrás. Cambie a este rango únicamente después de que el vehículo se haya detenido completamente.

### **Neutral "N"**

Use este rango cuándo el vehículo se detiene por periodos prolongados con el motor encendido. El motor puede ser encendido en este rango de velocidad. Aplique el freno de estacionamiento y ponga el selector de cambios en "P" (estacionamiento) si tuviera que salir del vehículo.

### **¡ADVERTENCIA!**

No maneje en neutral (N) y nunca apague la ignición para descender de una pendiente. Estas son prácticas inseguras que limitan su respuesta para cambiar las condiciones del tráfico o del camino. Usted puede perder el control del vehículo y sufrir un accidente.

### **¡PRECAUCIÓN!**

Remolcar el vehículo, dejar que se mueva por inercia o conducirlo por cualquier otra razón con la palanca de cambios en neutral (N), puede ocasionar daños severos en la transmisión. Para más información, refiérase a "Arrastre recreativo" y "Para remolcar un vehículo descompuesto" en "Qué hacer en emergencias".

### **Conducción "D"**

Este rango debe usarse para la mayor parte de la conducción en ciudad o carretera. Este ofrece los cambios ascendentes y descendentes más suaves y el mejor rendimiento de combustible. La transmisión automáticamente hace cambios ascendentes a través de todas las marchas hacia el frente. La posición de conducción (D) proporciona las óptimas condiciones de manejo bajo todas las condiciones normales de operación.

Cuando ocurren cambios frecuentes en la transmisión, (como por ejemplo cuando se opera el vehículo bajo condiciones de carga pesada, terrenos montañosos, cuando se viaja contra vientos frontales fuertes, use el modo de Autostick® (si así está equipado) para seleccionar una velocidad de relación inferior. Bajo estas condiciones, usando una relación inferior se mejorará el desempeño y se prolongará la vida útil de la transmisión mediante la reducción de cambios excesivos y la acumulación de calor.

Durante climas extremadamente fríos -30 °C (-22 °F) o menos, el funcionamiento de la transmisión se puede modificar dependiendo de la temperatura del motor, así como de la velocidad del vehículo. El funcionamiento normal se reanuda una vez que la temperatura de la transmisión se haya elevado a un nivel adecuado.

### **Deportivo (S) - si así está equipado**

Este modo alterna el acoplamiento de los cambios automáticos para el ma-

nejo deportivo. Los cambios ascendentes se incrementan para aprovechar al máximo la potencia disponible del motor.

Para activar el modo deportivo, presione hacia abajo el selector de cambios y gírelo totalmente hacia la derecha.

#### ***Baja (L) - si así está equipado***

Use este rango para el frenado con motor al descender por pendientes pronunciadas. En este rango, la transmisión hará cambios descendentes a rangos menores para aumentar el frenado. Para tener acceso a la posición baja, presione hacia abajo el selector de cambios y gírelo totalmente a la derecha.

#### **Modo de seguridad de la transmisión Limp Home**

El funcionamiento de la transmisión se monitorea electrónicamente en busca de condiciones anormales. Si se detecta alguna condición que pueda ocasionar daños a la transmisión, se activará el modo de rutina de seguridad de la transmisión. En este modo, la transmisión funcionará en algunas velocidades o puede no cambiar en lo absoluto. El rendimiento del puede ser afectado severamente y el motor podrá apagarse. En algunos casos, la transmisión no podrá acoplarse si el motor se para y se vuelve a encender. La luz indicadora de mal funcionamiento (MIL) se iluminará. Un mensaje en el módulo de instrumentos informará al conductor de las condiciones más graves e indicará que medidas pueden ser necesarias.

En caso de algún problema momentáneo, la transmisión podrá ser restablecida haciendo lo siguiente:

**NOTA: En los casos en donde el mensaje en el módulo de instrumentos indique que la transmisión no pueda volver a acoplarse después del paro del motor, realice este procedimiento, sólo en un lugar deseado (preferentemente, con su distribuidor autorizado).**

1. Pare el vehículo
2. Cambie el selector de cambios a la posición de estacionamiento, si es posible, si no cambie la transmisión a neutral.
3. Presione y mantenga presionado el interruptor de ignición hasta que se apague el motor.
4. Espere aproximadamente 30 segundos
5. Encienda nuevamente el motor
6. Cambie a la velocidad deseada. Si el problema ya no es detectado la transmisión habrá regresado a la operación normal.

**NOTA: Aunque la transmisión sea restablecida, se recomienda que visite a un distribuidor autorizado lo más pronto posible. El distribuidor cuenta con el equipo para poder hacer un diagnóstico a la transmisión.**

Si la transmisión no se puede restablecer, requiere servicio con su distribuidor autorizado.

#### **Autostick® (si así está equipado)**

El "AutoStick®" es una característica de la transmisión que interactúa con el





conductor la cual ofrece la capacidad de hacer cambios de velocidades en forma manual para proporcionarle un mayor control del vehículo.

El "AutoStick®" le permite maximizar el frenado de motor, eliminando los cambios no deseados de velocidad y mejora el desempeño general del vehículo.

Este sistema le permite tener un mayor control al rebasar, al conducir en la ciudad, en condiciones resbalosas, manejo en montaña, arrastre de remolque y muchas otras situaciones.

### Operación

Cuando la transmisión está en la posición de manejo "D" o "S", ésta trabajará automáticamente cambiando entre las nueve velocidades. Para activar el modo de las paletas de cambio simplemente mueva las palancas montadas en el volante (+/-) mientras está en el modo "SPORT" o de "DRIVE". Al presionar (-) para entrar en el modo de las paletas de cambio, se hará un cambio descendente de la transmisión a la siguiente velocidad, mientras que al usar (+) para entrar en el modo de las paletas de cambio conservará la velocidad actual. Cuando el modo de las paletas de cambio está activado, la velocidad puesta se mostrará en la pantalla del panel de instrumentos.

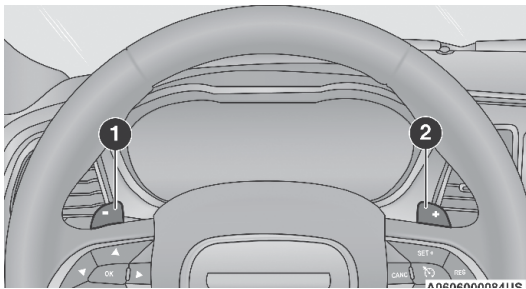

Paletas de cambio al volante

1. Paleta de cambio (-)
2. Paleta de cambio (+)

En el modo de las paletas de cambio, la transmisión hará cambios descendentes o ascendentes cuando el conductor los seleccione manualmente (-/+), a menos de que el motor esté en una condición de carga o a exceso de velocidad. Éste permanecerá en la velocidad colocada y no cambiará hasta que se cambie manualmente excepto en las condiciones que se describen abajo:

- Si las paletas de cambios se colocan mientras está en el modo de conducir, la transmisión cambiará automáticamente hacia arriba cuando se alcance una máxima velocidad. La disminución de la aceleración ocasionará que se revierta la operación hacia modo automático.
- Si el modo normal de Autostick® es colocado (selector de cambios en "S"(modo deportivo)), la selección de rangos manual se mantendrá hasta que la palanca de cambios sea regresada a "D" como se describe abajo. La transmisión no cambiará automáticamente hacia arriba en este modo, ni se obtendrán cambios hacia abajo si el pedal del acelerador es presio-

nado hasta el fondo.

- La transmisión automáticamente hará cambios descendentes al bajar la velocidad del vehículo o a una parada completa (para evitar frenar el motor) y mostrará la velocidad actual.
- La transmisión automáticamente hará cambios descendentes hasta la 1ª velocidad cuando se detenga el vehículo el vehículo. Después el conductor deberá hacer manualmente los cambios ascendentes (+) de la transmisión conforme acelere.
- Puede arrancar en primera o segunda velocidad. Utilizar (+) (en una detención) le permitirá arrancar en segunda velocidad. Arrancar en segunda velocidad es útil en caminos con nieve o congelados.
- Si se ordena un cambio descendente pero este causará un exceso de velocidad de giro en el motor, ese cambio no se producirá.
- El sistema ignorará los intentos de cambio ascendente en una velocidad del vehículo muy baja.
- El mantener presionada la paleta (-) (si así está equipado), o el selector de cambios hacia (-), hará que la transmisión cambie a la velocidad en la transmisión más baja posible dependiendo de la velocidad del vehículo
- Evite el uso de control de velocidad cuando se ha accionado Autostick®.
- El sistema puede revertir el modo de cambios automáticos si ocurre una falla o si existe alguna condición de sobrecalentamiento.

Para salir del modo Autostick®, regrese l el selector de cambios a la posición de “D” o (si la palanca de cambios ya esta en “D”), presione y mantenga presionado la paleta (-) hasta que aparezca “D” indicada en el panel de instrumentos. Puede salir o entrar al modo AutoStick® en cualquier momento si tener que quitar el pedal del acelerador.

### ¡ADVERTENCIA!

No realice un cambio descendente para un frenado con motor adicional en una superficie resbalosa. Las ruedas de tracción podrían perder su agarre provocando que el vehículo se patine, causando una colisión o daños personales.

## MODO DEPORTIVO (SI ASÍ ESTÁ EQUIPADO)

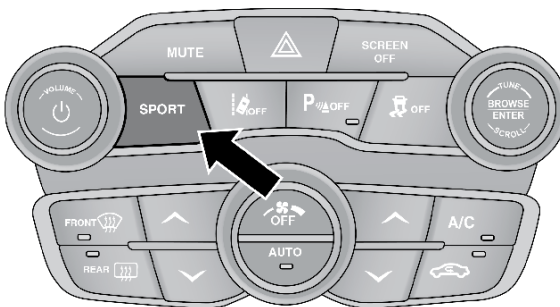

A061100008US

Botón del modo deportivo



Su vehículo está equipado con la característica de modo deportivo. Este modo es una configuración para la conducción entusiasta. La transmisión, el motor y la columna de la dirección se ajustan a un modo más deportivo. El modo deportivo le brindará una respuesta mejorada de garganta y modificará los cambios para tener una experiencia incrementada al sentir la dirección. Este modo puede ser activado o desactivado al presionar el botón de "Sport" (deportivo) en el banco del panel de instrumentos.

## TECNOLOGÍA DE AHORRO DE COMBUSTIBLE MOTOR 5.7L (SI ASÍ ESTÁ EQUIPADO)

Esta característica le ofrece un mejor rendimiento de combustible apagando cuatro cilindros de ocho durante velocidades de cruce. Este sistema es automático y no requiere que el conductor lo active o desactive.

**NOTA:** Este sistema podría tomar algún tiempo para regresar a su funcionamiento completo después de una desconexión de la batería.

## DIRECCIÓN ELÉCTRICA

El sistema de la dirección eléctrica asistida le dará una buena respuesta del vehículo y una mayor facilidad de maniobrabilidad en espacios reducidos. El sistema variará su asistencia para proporcionar ligeros esfuerzos mientras se esté estacionando y una buena sensación durante la conducción. Si el sistema de dirección eléctrica experimenta una falla que le impida proporcionar asistencia, todavía tendrá la capacidad para dirigir el vehículo de forma manual.

### ¡ADVERTENCIA!

La continua operación con la asistencia reducida podría resultar en un riesgo para usted y otros. Se debe de obtener servicio tan pronto como sea posible.

A través del Sistema Uconnect® pueden seleccionar el esfuerzo alternativo de la dirección eléctrica asistida. Consulte la sección de "Características programables por el cliente" dentro de "Ajustes del Uconnect®" en el capítulo de "Multimedia" para más información.



Si se muestra el icono de la dirección eléctrica y el mensaje "SERVICE POWER STEERING" (servicio a la dirección asistida) o "POWER STEERING ASSIST OFF – SERVICE SYSTEM" (Asistencia a la dirección apagado – Servicio al sistema), se muestran en la pantalla del módulo de instrumentos, indica que el vehículo necesita llevarse a un distribuidor autorizado para servicio. Refiérase a la sección de "Pantalla del módulo de instrumentos" en "Tablero de Instrumentos" para obtener mayor información.

### NOTA:

- A pesar de que el asistente a la dirección no está operando, es posible aun girar el volante de la dirección. Bajo estas condiciones habrá que aplicar un esfuerzo substancialmente mayor para girar, especialmente a bajas velocidades y durante maniobras de estacionado.

- Si la condición persiste, vaya con su distribuidor autorizado a servicio.

Si se muestra el icono de la dirección y aparece el mensaje "SISTEMA DE DIRECCIÓN ASISTIDA AL PUNTO DE TEMP" en la pantalla del grupo de instrumentos, indican que pueden haber ocurrido maniobras de dirección extremas que causaron una condición de sobretemperatura en el sistema de la dirección asistida. Una vez que las condiciones de conducción sean seguras, deténganse y deje el vehículo inactivo por unos momentos hasta que el icono y el mensaje se apaguen.

## CONTROL ELECTRÓNICO DE LA VELOCIDAD (SI ASÍ ESTÁ EQUIPADO)

Su vehículo podría estar equipado con el sistema de control electrónico de velocidad, o con el sistema de control de cruceo adaptable (ACC) (si así está equipado):

- Control electrónico de velocidad para ajustar una velocidad constante.
- Control de cruceo adaptativo (ACC) para mantener una distancia ajustada entre usted y el vehículo frente a usted, utilizando el control de velocidad electrónico para ajustar la velocidad.

**NOTA:** En vehículos equipados con ACC, si no se establece una distancia de seguimiento, el control de velocidad establecido no detectará los vehículos frente a usted. Siempre esté consciente que modo ha sido seleccionado.

### Control electrónico de velocidad (si así está equipado)

Cuando se activa el control electrónico de velocidad, toma la operación del acelerador a velocidades mayores de 32 km/h (20 mph) o 40 km/h (25 mph) dependiendo del tren motriz de su vehículo.

El botón del control automático de velocidad está ubicado en el lado derecho del volante de la dirección.

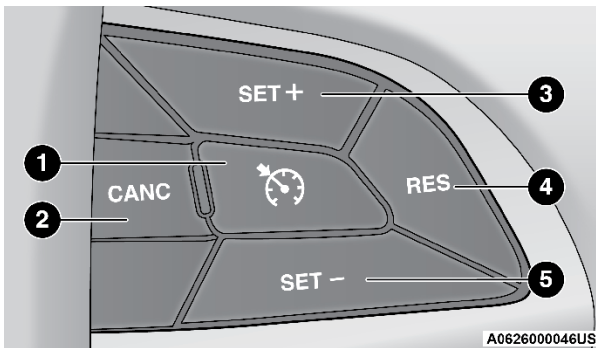

Botones del control electrónico de velocidad

- |                              |                         |
|------------------------------|-------------------------|
| 1 ON/OFF (Encendido/apagado) | 4 RES – (Establecer)    |
| 2 CANC (Cancelar)            | 5 SET (-)/(Desacelerar) |
| 3 SET (+) (Acelerar)         |                         |

**NOTA:** A fin de garantizar una operación adecuada, el sistema de control electrónico de velocidad ha sido diseñado para apagarse si se operan múltiples funciones del control de velocidad al mismo tiempo. Si esto ocurriera, el sistema se puede reactivar presionando el botón "ON/OFF" (encendido/apagado) del interruptor de control de velocidad y reprogramando, si se desea, la velocidad registrada.

## Para activar

Empuje el botón "ON/OFF" (encendido/apagado) para activar el control electrónico de velocidad. "CRUISE CONTROL READY" (control de cruceo listo) aparecerá en el módulo de instrumentos para indicar que el control electrónico de velocidad está encendido. Para apagar el sistema, empuje una segunda vez el botón "ON/OFF" (encendido/apagado). "CRUISE CONTROL OFF" (control de cruceo apagado) aparecerá en el módulo de instrumentos para indicar que el control electrónico de velocidad se ha apagado. El sistema se deberá apagar cuando no esté en uso.

### ¡ADVERTENCIA!

Es peligroso dejar el sistema de control electrónico de la velocidad encendido cuando no se está usando. Usted puede accidentalmente activar el sistema o que ocasione que se vaya más rápido de lo que usted desea. Podría perder el control y sufrir un accidente. Siempre deje el sistema apagado cuando no lo esté usando.

## Para fijar una velocidad deseada

Encienda el control electrónico de la velocidad. Cuando el vehículo haya alcanzado la velocidad deseada, oprima el botón "SET (-)" (establecer) y suéltelo. Suelte el acelerador y el vehículo funcionará a la velocidad seleccionada. Una vez que la velocidad sea ajustada a la seleccionada, el mensaje CRUISE CONTROL SET TO X MPH/KM (Control de velocidad ajustado a X km) aparecerá en pantalla indicando la velocidad se fue seleccionada. También un indicador del control de velocidad se encenderá en el módulo de instrumentos y permanecerá así cuando se fija la velocidad deseada.

## Para variar una velocidad deseada

### *Para aumentar o disminuir la velocidad ajustada*

Cuando se ajusta el control de velocidad, puede aumentar la velocidad presionando el botón RES (+) o disminuirla presionando el botón SET (-).

#### *En millas (U.S.)*

- Presione el botón RES (+) o SET (-) una vez para variar la velocidad en 1 mph. Cada presión en el botón aumentará una milla.
- Si el botón es continuamente presionado, la velocidad seguirá variando hasta que se libere el botón, luego la nueva velocidad será establecida.

#### *En kilómetros (km/h)*

- Presione el botón RES (+) o SET (-) una vez para incrementar la velocidad a 1 km/h. Cada presión en el botón aumentará un kilómetro por hora.

- Si el botón es continuamente presionado, la velocidad seguirá variando hasta que se libere el botón, luego la nueva velocidad será establecida.

### **Acelerar para rebasar**

Oprima el pedal del acelerador como lo haría normalmente. Cuando se suelta el pedal, el vehículo regresa a la velocidad establecida.

### **Utilizando el control de velocidad en pendientes**

La transmisión hará un cambio descendente en pendientes para mantener la velocidad establecida del vehículo.

El sistema de control electrónico de velocidad mantiene la velocidad subiendo o bajando colinas. Es normal que ocurra un ligero cambio de velocidad en pendientes moderadas. En pendientes pronunciadas puede ocurrir una mayor pérdida o aumento de velocidad, por lo que es preferible conducir sin el control electrónico de velocidad.

#### **¡ADVERTENCIA!**

Puede ser peligroso usar el control de velocidad cuando el sistema no pueda mantener una velocidad constante. El vehículo podría ir demasiado rápido para las condiciones prevalecientes y perder el control, produciéndose un accidente. No use el control de velocidad con tráfico pesado ni en caminos sinuosos, con hielo, cubiertos de nieve o resbalosos.

### **Para reanudar la velocidad**

Para reanudar una velocidad previamente fijada, presione el botón RES (+) y suéltelo. La reanudación se puede usar a cualquier velocidad mayor de 32 km/h (20 mph).

### **Para desactivar**

Un suave golpe al pedal del freno o presionando el botón CANC, o presionando de forma normal el freno mientras reduce la velocidad del vehículo desactivará el control automático de velocidad sin borrar la memoria de la velocidad establecida. Las siguientes condiciones también desactivarán el control electrónico de velocidad sin borrar la velocidad almacenada en memoria:

- Se aplica el freno de estacionamiento del vehículo
- Ocurre un evento que active el sistema de control de estabilidad
- Mueve el selector de velocidades fuera de "D" (Conducir)
- Ocurre una sobre aceleración del motor.

Presionando el botón "ON/OFF" (encendido/apaga-do) o girando a apagado el interruptor de ignición borrará la memoria de la velocidad establecida.

## CONTROL DE CRUCERO ADAPTABLE (ACC) (SI ASÍ ESTÁ EQUIPADO)

El control de crucero adaptable (ACC) incrementa la comodidad de conducción al conducir en autopistas y en carreteras principales. Sin embargo, no es un sistema de seguridad y no está diseñado para evitar colisiones. La función de control electrónico de velocidad opera de forma distinta. Por favor consulte la sección correspondiente en este capítulo.

El ACC le permitirá mantener acoplado el control de crucero en condiciones de tráfico ligero a moderado sin la necesidad constante de reiniciar su control de velocidad. El ACC utiliza un sensor radar y una cámara orientada hacia el frente diseñados para detectar un vehículo directamente adelante de usted.

### NOTA:

- Si el sensor del ACC detecta un vehículo adelante, el ACC aplicará automáticamente frenado o aceleración limitada para mantener una distancia preestablecida de seguimiento, mientras iguala la velocidad del vehículo de adelante.
- Cualquier modificación en el chasis/suspensión o en tamaño de llanta del vehículo afectará el desempeño del ACC y sistema de advertencia de colisión delantero.
- El control de velocidad electrónico “fijo” (sin una distancia ajustada en el ACC) no detectará vehículos al frente de usted por sí mismo. Siempre esté consciente del modo seleccionado.

### ¡ADVERTENCIA!

- El control de crucero adaptable (ACC) es una opción de comodidad. No es un sustituto de la conducción activa. Es la responsabilidad del conductor estar siempre atento al camino, al tráfico, a las condiciones del clima, a la velocidad del vehículo, a la distancia al vehículo de adelante y lo más importante, a la operación de los frenos para garantizar el funcionamiento seguro del vehículo en cualquier circunstancia. Siempre que conduzca se requiere su atención total para mantener el control seguro de su vehículo. No seguir estas advertencias puede dar como resultado un accidente y muerte o lesiones severas.
- El sistema ACC:
  - No reacciona a peatones, a vehículos que se aproximan ni a objetos fijos (por ejemplo, un vehículo estacionado en un embotellamiento de tráfico o un vehículo descompuesto).
  - No puede tomar en cuenta las condiciones de la calle, del tráfico ni del clima y puede estar limitado para percibir condiciones adversas de distancia.
  - No siempre reconocerá condiciones complejas de conducción, lo que puede resultar en advertencias de distancia erróneas, o la falta de las mismas.
  - Llevará a una parada completa del vehículo cuando esté siguiendo al vehículo objetivo y mantendrá el vehículo detenido por dos segundos. Si el vehículo objetivo no se mueve dentro de esos dos segundos el sistema ACC mostrará una pantalla para la liberación del freno y que el freno deberá ser aplicado manualmente. Se escuchará una alarma cuando el freno de vehículo sea liberado.

**¡ADVERTENCIA!**

- Debe apagar el sistema ACC:
  - Cuando conduzca en situaciones de niebla, lluvia fuerte, mucha nieve, aguanieve, tráfico pesado y conducción complicada (por ejemplo, en zonas de construcción de autopistas).
  - Cuando entre a un carril para dar vuelta o salga de una rampa de autopista; cuando conduzca en caminos con mucho viento, hielo, cubiertos con nieve, resbaladizos o que tengan pendientes ascendentes o descendentes empinadas.
  - Cuando arrastre un remolque en pendientes empinadas.
  - Cuando las circunstancias no permitan una conducción segura a una velocidad constante.

**Funcionamiento del control de cruceo adaptativo (ACC)**

Los botones del control de velocidad (ubicados en el lado derecho del volante de la dirección) hacen funcionar el sistema ACC (control de cruceo adaptativo).

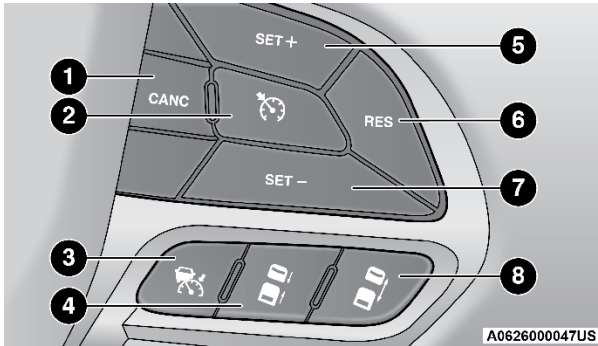

**Botones del control cruceo adaptativo**

1. CANCEL (Cancelar)
2. ON/OFF de control de velocidad normal (encendido/apagado)
3. ADAPTATIVE CRUISE CONTROL (ACC ON/OFF) (Control de cruceo adaptativo (ACC) encendido/apagado)
4. DISTANCE SETTING - DECREASE (Configuración de distancia - disminución)
5. SET (+) (Acelerar)
6. RESUME (Reanudar)
7. SET (-) (Desacelerar)
8. DISTANCE SETTING - INCREASE (Configuración de distancia - incremento)

**Menú del control de cruceo adaptativo (ACC)**

La pantalla del módulo de instrumentos mostrará el ajuste actual del sistema ACC. La información mostrada dependerá del estado del sistema ACC.



Presione el botón de encendido/apagado del ACC (ubicado en el volante) hasta que uno de los siguientes mensajes aparezca en la pantalla del módulo de instrumentos:

### **Control crucero adaptativo Apagado**

Cuando se desactiva el ACC, la pantalla mostrará el mensaje "Control crucero adaptativo Apagado".

### **Control crucero adaptativo Listo**

Cuando el ACC se encuentra activo, pero el ajuste de velocidad no ha sido seleccionado, la pantalla mostrará el mensaje "Control crucero adaptativo Listo".

### **Control crucero adaptativo Establecido**

Cuando se presiona el botón SET (+) o SET (-) (ubicados en el volante), la pantalla mostrará el mensaje "ACC Establecido".

Cuando el ACC está establecido, la velocidad ajustada se mostrará en la pantalla del módulo de instrumentos.

La pantalla del ACC podría mostrar nuevamente si ocurre alguna actividad del sistema ACC, que podría ser cualquiera de las siguientes:

- Cancelación del sistema:
- Anulación por el conductor
- Apagado del sistema
- Advertencia de proximidad del ACC
- Advertencia de ACC no disponible

La pantalla del módulo de instrumentos regresará a la última pantalla seleccionada después de 5 segundos de inactividad en la pantalla del sistema ACC.

## **Activación del control de crucero adaptable (ACC)**

La velocidad mínima para fijar el sistema ACC es de 30 km/h (20 mph).

Cuando el sistema se enciende y está en el estado READY (Listo), la pantalla del módulo de instrumentos despliega "ACC Ready" (crucero adaptable listo).

Cuando el sistema está apagado, la pantalla del módulo de instrumentos despliega "Adaptive Cruise Control (ACC) Off" (control de crucero adaptable apagado).

**NOTA: No se puede habilitar el ACC en las siguientes condiciones:**

- Al aplicar los frenos.
- Cuando el freno de estacionamiento está aplicado.
- Cuando la transmisión automática está en "P" (estacionamiento), "R" (reversa) o "N" (Neutral).

- Cuando la velocidad del vehículo esté fuera del rango de velocidad.
- Cuando los frenos estén sobrecalentados.
- Cuando la puerta del conductor está abierta.
- Cuando el cinturón del conductor está desabrochado.
- Cuando hay un vehículo detenido al frente de su vehículo muy cerca.

### Para activar o desactivar el ACC

Presione y libere el botón “Adaptive Cruise Control (ACC) ON/OFF” (encendido/apagado). El menú del ACC en la pantalla del módulo de instrumentos muestra “ACC Ready” (cruce adaptable listo).

Para apagar el sistema, presione y suelte nuevamente el botón “Adaptive Cruise Control (ACC) ON/OFF” (encendido/apagado) del control de cruce adaptable. En este momento, el sistema se apagará y la pantalla del módulo de instrumentos mostrará “Adaptive Cruise Control (ACC) Off” (control de cruce adaptable apagado).

#### ¡ADVERTENCIA!

Es peligroso dejar el sistema de control de cruce adaptable (ACC) encendido cuando no se esté usando. Usted puede activar accidentalmente el sistema o provocar que vaya más rápido de lo que usted desea. Podría perder el control y sufrir un accidente. Siempre deje el sistema apagado cuando no lo esté usando.

### Para establecer una velocidad deseada del ACC

Cuando el vehículo alcanza la velocidad deseada, oprima el botón “SET (+)” o el botón “SET (-)” (establecer) y suéltelo. La pantalla del módulo de instrumentos mostrará la velocidad establecida.

**NOTA: El control de velocidad electrónico fijo puede utilizarse sin establecer distancia de seguimiento en el ACC. Para cambiar entre los distintos modos, presione el botón de encendido/apagado del ACC que desactiva el ACC y control electrónico de velocidad fijo. Presionar el botón de encendido/apagado del control electrónico de velocidad fija activará (o cambiará a) el control de velocidad electrónico o control cruce de velocidad fija**

#### ¡ADVERTENCIA!

En modo de velocidad de control de cruce fijada, el sistema no reaccionará a vehículos al frente. Además la alerta no se activará ni sonará la alarma aún cuando esté muy cerca del vehículo al frente ya que ni la presencia del vehículo al frente ni la distancia entre vehículos se detecta. Asegúrese de mantener una distancia segura entre su vehículo y el vehículo al frente. Siempre esté pendiente del modo seleccionado.

Si el sistema es establecido cuando la velocidad del vehículo está debajo de los 32 km/h (20 mph), la velocidad establecida será por defecto 32 km/h (20 mph).

**NOTA: El ACC no puede ser establecido a una velocidad menor a 32 km/h (20 mph).**

Si el sistema es ajustado cuando la velocidad del vehículo es mayor a 32 km/h (20 mph), la velocidad ajustada del vehículo deberá ser la velocidad actual.

**NOTA:**

- Quite su pie del pedal del acelerador. Si no lo hace, el vehículo puede continuar acelerando más allá de la velocidad establecida. Si pasa esto, aparecerá el mensaje “DRIVER OVERRIDE” (anulación de velocidad por el conductor) en la pantalla del módulo de instrumentos.
- Si continua acelerando, el sistema no controlará la distancia entre su vehículo y el vehículo de adelante. La velocidad del vehículo únicamente se determinará por la posición del pedal del acelerador.

**Para cancelarlo**

Las siguientes condiciones cancelan el sistema ACC o de control electrónico de velocidad fija:

- Si el pedal del freno es aplicado.
- Presiona el botón de cancelar (CANC).
- Se presenta un evento con el sistema de frenos antibloqueo (ABS).
- La palanca de cambios se mueve fuera de la posición “D” (conducir).
- La temperatura de frenado excede el rango normal (sobrecalentamiento)
- Se activa el Control de estabilidad electrónico/el Sistema de control de tracción (ESC/TSC)
- El freno de estacionamiento es aplicado.

Las siguientes condiciones solo cancelarán el sistema ACC:

- El cinturón del conductor se desabroche en bajas velocidades.
- Cuando la puerta del conductor se abre a bajas velocidades.

**Para desactivarlo**

El sistema se apagará y se borrará la velocidad establecida en la memoria si:

- Se presiona el botón “ON/OFF” (encendido/apagado) del ACC (control de cruceo adaptable).
- Presiona el botón “ON/OFF” (encendido/apagado) del control electrónico de velocidad
- Se cambia el interruptor de ignición a la posición OFF.

**Para reanudar la velocidad**

Si existe una velocidad establecida en la memoria presione el botón “RES” (reanudar) y después retire su pie del pedal del acelerador. La pantalla del módulo de instrumentos mostrará la última velocidad establecida. Se puede usar reanudar a cualquier velocidad superior a 32 km/h (20 mph) solo cuando se esté usando el Control de velocidad de cruceo fija. Reanudar se puede usar a cualquier velocidad superior a 0 km/h (0 mph).

**¡ADVERTENCIA!**

La función de reanudación únicamente debe utilizarse si las condiciones del tráfico y del camino lo permiten. Reanudar a una velocidad establecida que sea demasiado alta o demasiado baja para las condiciones prevalecientes de tráfico y del camino podría ocasionar que el vehículo acelere o desacelere muy bruscamente para un funcionamiento seguro. El ignorar estas advertencias podría ocasionar lesiones graves o la muerte.

**Para variar la velocidad fijada****Para aumentar/disminuir la velocidad**

Cuando el control electrónico de velocidad está activado, puede incrementar la velocidad presionando el botón "SET (+)" (Establecer) o disminuir la velocidad presionando el botón "SET (-)".

**En millas (U.S.)**

- Presione el botón SET(+) o SET(-) una vez para incrementar/disminuir la velocidad a 1 mph. Cada presión en el botón aumentará/disminuirá una milla.
- Si el botón es continuamente presionado, la velocidad seguirá ajustando en 5 mph hasta que se libere el botón, luego la nueva velocidad será establecida.

**En kilómetros (km/h)**

- Presione el botón SET(+) o SET(-) una vez para incrementar/disminuir la velocidad a 1 km/h. Cada presión en el botón aumentará/disminuirá un kilómetro por hora.
- Si el botón es continuamente presionado, la velocidad seguirá ajustando en 10 km/h hasta que se libere el botón, luego la nueva velocidad será establecida.

**NOTA:** Cuando se utilice y presione el botón "SET +" o "SET -", la nueva velocidad establecida será la velocidad en la que se encuentre en ese momento el vehículo.

**Cuando la distancia de seguimiento del ACC también es establecida:**

- Cuando utilice el botón "SET -" (Establecer) para desacelerar, si la potencia de frenado del motor no desacelera suficientemente al vehículo para llegar a la velocidad establecida, el sistema de frenado disminuirá automáticamente la velocidad del vehículo.
- El sistema ACC aplica los frenos hasta la detención total al seguir a un vehículo frente a usted. Si su vehículo sigue a otro a una detención total, después de 2 segundos, el conductor deberá presionar el botón RES o presionar el pedal del acelerador para restablecer la velocidad actual establecida del ACC.
- El ACC hará que el vehículo se detenga completamente mientras sigue a un vehículo objetivo y lo detiene durante dos segundos en la posición de parada. Si el vehículo objetivo no comienza a moverse dentro de dos segundos, el sistema ACC mostrará un mensaje indicando que el sistema liberará los frenos y que los frenos deben aplicarse manualmente. Una

alarma sonará cuando se liberen los frenos.

- El sistema ACC mantiene la velocidad establecida al subir y bajar una cuesta. Sin embargo, es normal que ocurra un ligero cambio de velocidad en pendientes moderadas. Además, pueden ocurrir cambios descendentes al subir o bajar una cuesta. Esto es funcionamiento normal y necesario para mantener la velocidad establecida. La velocidad establecida al subir y bajar pendientes se puede cancelar si la temperatura de los frenos excede el rango de temperatura normal (sobrecalentamiento).

### Estableciendo la distancia de seguimiento en el ACC

La distancia de seguimiento especificada para el ACC se puede establecer variando la configuración de distancia entre 4 barras (más larga), 3 barras (larga), 2 barras (media) y 1 barra (corta). Usando esta configuración de distancia y la velocidad del vehículo, el ACC calcula y establece la distancia que hay hasta el vehículo de enfrente. Esta configuración de distancia se muestra en la pantalla del módulo de instrumentos.

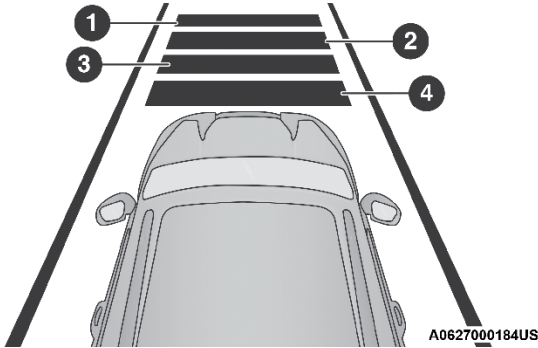

**Configuración de distancia**

1. Configuración de distancia mas larga (4 barras)
2. Configuración de distancia larga (3 barras)
3. Configuración de distancia media (2 barras)
4. Configuración de distancia corta (1 barra)

Para aumentar la configuración de distancia, presione y suelte el botón "Distance Setting - Increase" (configuración de distancia - aumento). Cada vez que presione el botón, la configuración de distancia aumentará en una barra (más larga).

Para disminuir la configuración de distancia, presione y suelte el botón "Distance Setting - Decrease" (configuración de distancia - disminución). Cada vez que presione el botón, la configuración de distancia disminuye en una barra (corta).

Si no hay ningún vehículo enfrente, el vehículo mantendrá la velocidad establecida. Si se detecta un vehículo moviéndose más lento en el mismo carril, la pantalla del módulo de instrumentos despliega el icono "Sensed Vehicle Indicator" (indicador de vehículo detectado) y el sistema ajusta automáticamente la velocidad del vehículo para mantener la configuración de

distancia, independientemente de la velocidad establecida.

El vehículo entonces mantendrá la distancia establecida hasta que:

- El vehículo de enfrente acelere a una velocidad mayor que la velocidad establecida.
- El vehículo de enfrente se quite de su carril o de la vista del sensor.
- La configuración de distancia de seguimiento cambie.
- Se desacople el sistema. (Consulte la información en activación del ACC).

El frenado máximo aplicado por el ACC es limitado, sin embargo, el conductor siempre puede aplicar los frenos manualmente, en caso de ser necesario.

**NOTA: Las luces de los frenos se iluminarán siempre que el sistema ACC aplique los frenos.**

Una advertencia de proximidad alertará al conductor si el ACC predice que su nivel de frenado máximo no es suficiente para mantener la distancia establecida. Si esto ocurre, en la pantalla del módulo de instrumentos destellará una alerta visual "BRAKE!" (¡Frene!) y sonará una alerta sonora mientras el ACC continúe aplicando su capacidad máxima de frenado.

**NOTA: La alerta de "Brake!" (¡Frene!) en la pantalla es una advertencia para que el conductor, inmediatamente aplique los frenos para mantener una distancia segura con respecto al vehículo de enfrente. No significa que el sistema de alerta de colisión frontal aplicará los frenos de forma autónoma.**

## Asistencia en maniobras de rebase

Cuando se conduzca con el ACC acoplado y se siga un vehículo, el sistema proporcionará una aceleración adicional para ayudar a rebasar a los vehículos de enfrente. La aceleración adicional se dispara al encender la señal direccional izquierda. En lugares con tráfico del lado izquierdo, la función de maniobras al rebasar se activa solamente cuando rebasa por el lado izquierdo de los vehículos. El cambio de carril no afectará el sistema ACC si el conductor ya está viajando a la velocidad establecida.

## Operación ACC en paradas

Si el sistema ACC lleva a un alto total su vehículo mientras "seguía" un auto, si el vehículo frente usted inicia la marcha dentro de los 2 segundos siguientes de haberse detenido, su vehículo reanudará el movimiento sin necesidad de una acción por parte del conductor.

Si el vehículo no comienza a moverse dentro de los siguientes 2 segundos del alto total, el sistema ACC se cancelará y soltará los frenos.

Un mensaje de cancelación se mostrará en la pantalla del módulo de instrumentos acompañado por un sonido de advertencia. Se requerirá la intervención del conductor en este momento.

Mientras el ACC con detención se encuentre manteniendo su vehículo en

alto total, al desabrochar el cinturón del conductor o abrir la puerta del conductor, el ACC cancelará su operación y soltará los frenos. Un mensaje se mostrará en la pantalla del módulo de instrumentos acompañado por un sonido de advertencia. Se requerirá la intervención del conductor en este momento.

### ¡ADVERTENCIA!

Cuando el sistema ACC está reanudando la velocidad, el conductor debe asegurarse de que no hay ningún peatón, vehículos u objetos en la trayectoria del vehículo. Si no se siguen estas advertencias puede causar una colisión, lesiones a su persona o la muerte.

## Advertencias en pantalla y mantenimiento

### **Advertencia “Wipe Radar Sensor In Front of Vehicle” (limpiar el sensor del radar en el frente del vehículo)**

La advertencia “ACC/FCW unavailable wipe front radar sensor” (ACC/FCW no disponible limpie el sensor del radar en el frente del vehículo) se desplegará y un sonido de campanillas indicará cuando las condiciones limiten temporalmente el desempeño del sistema.

Esto ocurre con frecuencia en situaciones de visibilidad reducida, como durante nieve o lluvia fuerte. El sistema ACC también puede “cegar” temporalmente debido a obstrucciones como lodo, suciedad o hielo. En estos casos, la pantalla del módulo de instrumentos desplegará “ACC/FCW unavailable wipe front radar sensor” (ACC/FCW no disponible limpie el sensor del radar en el frente del vehículo) y el sistema se desactivará.

El mensaje de advertencia de “ACC/FCW unavailable wipe front radar sensor” (ACC/FCW no disponible limpie el sensor del radar en el frente del vehículo) puede mostrarse algunas veces mientras conduce en áreas muy reflectivas (por ejemplo: túneles con luces reflectoras, o hielo y nieve). El sistema ACC se recobrará después de haber abandonado estas áreas. Bajo condiciones extrañas, cuando el radar no se encuentra rastreando ningún vehículo u objeto en su trayectoria, esta advertencia puede ocurrir temporalmente.

**NOTA: Si está activa la advertencia “ACC/FCW unavailable wipe front radar sensor” (ACC/FCW no disponible limpie el sensor del radar en el frente del vehículo) todavía estará disponible el control de crucero normal (velocidad fija).**

Si las condiciones climáticas no son un factor, el conductor debe revisar el sensor. Puede requerir limpieza o eliminación de una obstrucción. El sensor está localizado en el centro del vehículo detrás de la parrilla inferior.

Para mantener funcionando correctamente el sistema ACC, es importante considerar los siguientes puntos de mantenimiento:

- Siempre mantenga limpio el sensor. Limpie cuidadosamente el lente del sensor con un trapo suave. Tenga cuidado para no dañar el lente del sensor.
- No quite ningún tornillo del sensor. Hacerlo podría ocasionar mal funcionamiento del sistema ACC o una falla y que requiera la alineación del sensor.

- Si el sensor se daña debido a un accidente, consulte a su distribuidor autorizado para solicitar servicio.
- No pegue ni instale accesorios cerca del sensor, incluyendo material transparente o parrillas no originales. Hacerlo ocasionará una falla o mal funcionamiento del sistema ACC.

Cuando ya no esté presente la condición de sistema desactivado, el sistema regresará al estado "Adaptive Cruise Control Off" (control de cruceo adaptable apagado) y se reanudará el funcionamiento simplemente reactivándolo.

**NOTA:**

- Si el mensaje de "ACC/FCW unavailable wipe front radar sensor" (ACC/FCW no disponible limpie el sensor del radar en el frente del vehículo) ocurre con frecuencia (por ejemplo, más de una vez en cada viaje) sin nieve, lluvia, lodo u otras obstrucciones, tendrá que realinear el sensor con su distribuidor autorizado.
- No se recomienda instalar un protector delantero en el vehículo ni una parrilla no original ni hacer modificaciones a la parrilla. Hacerlo puede bloquear el sensor e inhibir el funcionamiento del ACC/FCW.

**Advertencia de "limpiado de parabrisas"**

La advertencia "ACC/FCW Limited Functionality Clean Front Windshield" (ACC/FCW funcionalidad limitada de limpieza de los parabrisas) se mostrará y un sonido de campanillas indicará cuando las condiciones limitan temporalmente el rendimiento del sistema. Esto ocurre con mayor frecuencia en los momentos de poca visibilidad, como en nieve, fuertes lluvias o niebla. El sistema ACC también puede llegar a ser "cegado" temporalmente debido a las obstrucciones, tales como lodo, suciedad o hielo. En estos casos, la DID mostrará el mensaje "ACC/FCW Limited Functionality Clean Front Windshield" (ACC/FCW funcionalidad limitada de limpieza de los parabrisas) y tendrá una funcionalidad menor a la normal.

El mensaje "ACC/FCW Limited Functionality Clean Front Windshield" (ACC/FCW funcionalidad limitada de limpieza de los parabrisas) puede mostrarse algunas veces mientras conduce en zonas altamente reflectivas (túneles con luces reflectoras o hielo y nieve). El sistema ACC se recobrará después de haber abandonado estas áreas. Bajo condiciones extrañas, cuando el radar no se encuentra rastreando ningún vehículo u objeto en su trayectoria, esta advertencia puede ocurrir temporalmente.

Si las condiciones climáticas no son un factor, el conductor debe revisar los parabrisas y la cámara localizada en la parte posterior del espejo interior. Puede requerir limpieza o eliminación de una obstrucción.

Cuando la condición que limitó el sistema ya no está presente, el sistema volverá al funcionamiento normal.

**NOTA:** Si está activa el mensaje "ACC/FCW Limited Functionality Clean Front Windshield" (ACC / FCW funcionalidad limitada de limpieza de los parabrisas) frecuentemente (ejemplo. Más de una vez en cada viaje) sin nieve, lluvia, lodo o algún otro obstáculo haga que inspeccionen los parabrisas y la cámara frontal con su distribuidor autorizado.



**Advertencia de servicio al ACC/FCW**

Si el sistema se apaga y la pantalla del módulo de instrumentos despliega "ACC/FCW Unavailable, Vehicle System Error" (ACC/FCW no disponible, error del sistema del vehículo), puede haber una falla interna del sistema o un desperfecto temporal que limita la funcionalidad del ACC. Aunque el vehículo todavía se puede conducir en condiciones normales, el ACC estará temporalmente no disponible. Si esto ocurre, intente activar nuevamente el ACC posteriormente, después de un ciclo de llave. Si el problema persiste, consulte a un distribuidor autorizado.

**Precauciones al conducir con el ACC**

En ciertas situaciones de conducción, el ACC puede presentar problemas de detección. En estos casos, el ACC puede frenar tardíamente o inesperadamente. El conductor necesita estar alerta ya que es posible que necesite intervenir. Los siguientes son ejemplos de este tipo de situaciones:

**Arrastrar un remolque**

**NOTA: No es recomendado remolcar cuando se usa el ACC.**

**Conducción desfasada**

Es posible que el ACC no detecte un vehículo en el mismo carril que está conduciendo desfasado con respecto a su línea directa de recorrido, o un vehículo cambiando desde un carril lateral. No habrá suficiente distancia para el vehículo de enfrente. El vehículo desfasado puede moverse hacia adentro y hacia afuera de la línea de recorrido, lo cual puede ocasionar que su vehículo frene o acelere inesperadamente.

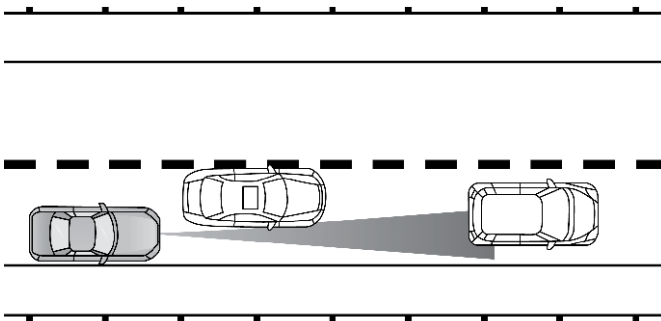

A0627000176US

Ejemplo de conducción desfasada

**Cambios de dirección y vueltas**

Cuando se maneje en curva con el ACC activado, el sistema puede disminuir la velocidad y aceleración por razones de estabilidad, sin algún vehículo u objeto detectado. Una vez que el vehículo está fuera de la curva el sistema reanudará la velocidad establecida previamente. Esto parte de la funcionalidad normal del ACC.

**NOTA:** En curvas cerradas, el rendimiento del ACC puede ser limitado. El conductor debe mantener el control del vehículo, permanecer alerta y estar listo para aplicar los frenos si es necesario.

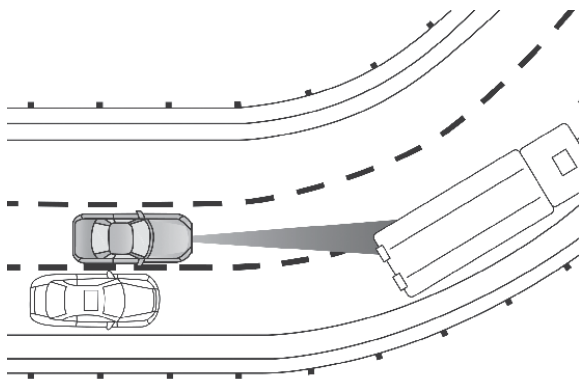

**Ejemplo de vueltas y curvas**

#### **Uso del ACC en pendientes**

Cuando conduzca en pendientes, es posible que el ACC no detecte un vehículo en su carril. Dependiendo de la velocidad, la carga del vehículo, las condiciones de tráfico y lo empinado de las pendientes, el desempeño del ACC puede ser limitado.

**NOTA:** El conductor debe mantener el control del vehículo, permanecer alerta y estar listo para aplicar los frenos si es necesario.

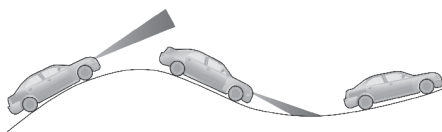

A0627000211US

**Ejemplo de ACC en pendientes**

#### **Cambio de carril**

El ACC puede no detectar un vehículo hasta que está completamente en el carril donde usted está viajando. En la ilustración mostrada, el ACC aún no ha detectado que el vehículo está cambiando de carril y es posible que no lo detecte hasta que sea demasiado tarde para que el sistema ACC entre en acción. El ACC no detectará un vehículo hasta que esté completamente en el carril. No habrá suficiente distancia con respecto al vehículo que

cambió de carril. Siempre esté atento y listo para aplicar los frenos en caso necesario.

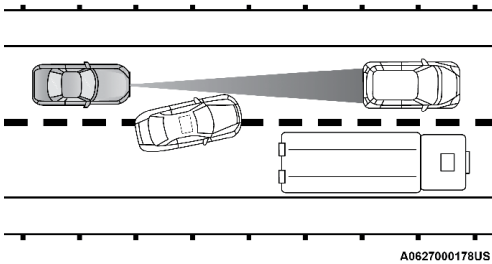

Ejemplo de cambio de carril

**Vehículos angostos**

Algunos vehículos angostos viajando cerca de los bordes exteriores del carril o por la orilla del carril no son detectados hasta que se hayan movido completamente al carril. No habrá suficiente distancia para el vehículo de enfrente.

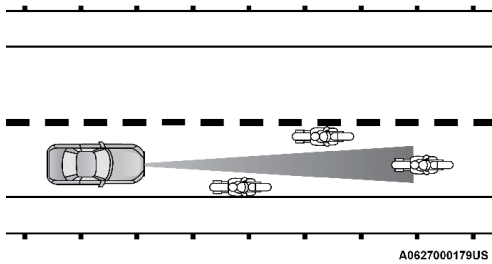

Ejemplo de vehículos angostos

**Objetos y vehículos fijos**

El ACC no responde a objetos y vehículos fijos. Por ejemplo, el ACC no responde en situaciones donde el vehículo que va frente a usted se sale de su carril y el vehículo de enfrente está detenido en su carril. Siempre esté atento y listo para aplicar los frenos en caso necesario.

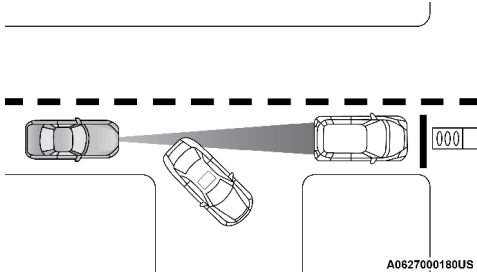

Ejemplo de vehículos u objetos estacionarios

### **Información general**

La operación de este equipo está sujeta a las siguientes dos condiciones:

(1) Es posible que este equipo o dispositivo no cause interferencia perjudicial y (2) este equipo o dispositivo debe aceptar cualquier interferencia, incluyendo la que pueda causar su operación no deseada.

**NOTA: Cambios o modificaciones no aprobados expresamente por la parte responsable del cumplimiento podrían anular la autoridad del usuario para operar el equipo.**

## **SISTEMA DE AYUDA DELANTERO Y TRASERO PARA ESTACIONARSE, PARKSENSE® (SI ASÍ ESTÁ EQUIPADO)**

El sistema de ayuda para estacionarse ParkSense® proporciona indicaciones visuales y sonoras de la distancia entre la fascia trasera/delantera y el obstáculo detectado al ir en reversa o hacia adelante, ejemplo: durante maniobras de estacionamiento. Si el vehículo está equipado con una transmisión automática, los frenos del vehículo podrían aplicarse automáticamente y liberarse cuando se realiza una maniobra de estacionamiento, si el sistema detecta una posible colisión con un obstáculo. Refiérase a "Precauciones para el uso del sistema ParkSense®" para las recomendaciones y limitaciones de este sistema.

El sistema de asistencia trasera para estacionamiento ParkSense® mantendrá el último estado del sistema (habilitado o deshabilitado) del último ciclo de ignición cuando se cambia a la posición "encendido/en marcha".

El sistema ParkSense® puede activarse únicamente cuando la palanca selector de cambios se encuentra en reversa o conducción. Si el sistema ParkSense® se habilita en esta posición de la palanca de cambios, el sistema se habilitará hasta que la velocidad del vehículo aumente hasta aproximadamente 11 km/h (7 mph) o más. El sistema se activará nuevamente si la velocidad del vehículo baja a menos de aproximadamente 9 km/h (6 mph). Una advertencia aparecerá en la pantalla, indicando que el vehículo está en reversa y la velocidad excede los . km/h (7 mph).

### **Sensores del sistema ParkSense®**

Los cuatro sensores del sistema, ParkSense®, localizados en la fascia trasera, monitorean el área detrás del vehículo que está dentro del campo visual de éstos sensores. Los sensores pueden detectar obstáculos desde aproximadamente 30 cm (12 pulgadas) hasta 200 cm (79 pulgadas) desde la fascia trasera en dirección horizontal, dependiendo de la localización, tipo y orientación del obstáculo.

Los seis sensores del ParkSense® localizados en la fascia delantera monitorean el área frente al vehículo que está dentro del campo visual de éstos sensores. Los sensores pueden detectar obstáculos desde aproximadamente 30 cm (12 pulgadas) hasta 120 cm (47 pulgadas) desde la fascia

delantera en dirección horizontal, dependiendo de la localización, tipo y orientación del obstáculo.

### **Pantalla del Sistema ParkSense®**

La pantalla del ParkSense siempre se muestra en la pantalla del módulo de instrumentos mientras el vehículo se encuentre en reversa o conducción y se detecta un obstáculo.

El sistema indicará un obstáculo detectado mostrando un arco en las regiones a la izquierda y/o a la derecha, al frente o atrás, basadas en la distancia del objeto y la ubicación relativa del vehículo.

Si se detecta un obstáculo en la región central trasera, la pantalla mostrará un solo arco sólido en la región central trasera y producirá un tono de medio segundo. A medida que el vehículo se acerca al obstáculo, la pantalla mostrará el arco único acercándose al vehículo y el tono cambiará de lento, rápido a continuo.

Si se detecta un obstáculo en la región trasera izquierda y/o derecha, la pantalla mostrará un solo arco intermitente en la región trasera izquierda y/o derecha y producirá un tono de sonido rápido. A medida que el vehículo se acerca al obstáculo, la pantalla mostrará el arco único acercándose al vehículo y el tono cambiará de rápido a continuo.

Si se detecta un obstáculo en la región del frente central, la pantalla mostrará un solo arco en la región del frente central. A medida que el vehículo se acerca al obstáculo, la pantalla mostrará el arco único acercándose al vehículo. Se producirá un tono de sonido rápido al alcanzar el segundo arco intermitente y cambiará a un tono continuo cuando aparezca el primer arco intermitente.

Si se detecta un obstáculo en la región frontal izquierda y/o derecha, la pantalla mostrará un solo arco intermitente en la región frontal izquierda y/o derecha y producirá un tono rápido. A medida que el vehículo se acerca al obstáculo, la pantalla mostrará el arco único acercándose al vehículo y el tono cambiará de rápido a continuo.

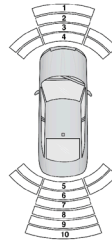

AKZ000285US

**Arcos del ParkSense frontal/trasero**

- |                                    |  |
|------------------------------------|--|
| 1. Sin tono/arco sólido            | 7. Tono rápido/arco intermitente                 |
| 2. Sin tono/arco intermitente      | 8. Tono lento/arco sólido                        |
| 3. Tono rápido/arco intermitente   | 9. Tono lento/arco sólido                        |
| 4. Tono continuo/arco intermitente | 10. Tono sencillo de 1/2 segundo/<br>arco sólido |
| 5. Tono continuo/arco intermitente |  |
| 6. Tono rápido/arco intermitente   |  |

El vehículo está muy cercano al obstáculo cuando la pantalla del módulo de instrumentos muestra un arco y el tono es continuo. La siguiente tabla muestra la operación de la pantalla de advertencia cuando el sistema detecta un obstáculo:

Señales de Advertencia Traseras							
Distancia Trasera (pulgadas/cm)	Mayor que 200 cm (79 in)	De 200-150 cm (79-59 in)	De 150-120 cm (59-47 in)	De 120-100 cm (47-39 in)	De 100-65 cm (39-25 in)	De 65-30 cm (25-12 in)	Menos de 30 cm (12 in)
Arco - izquierdo	Ninguno	Ninguno	Ninguno	Ninguno	Ninguno	6° intermitente	5° intermitente
Arco - central	Ninguno	10° sólido	9° sólido	8° sólido	7° intermitente	6° intermitente	5° intermitente
Arco - derecho	Ninguno	Ninguno	Ninguno	Ninguno	Ninguno	6° intermitente	5° intermitente
Alerta audible	Ninguna	Tono sencillo de 1/2 segundo	Lento	Lento	Rápido	Rápido	Continuo
Reduciendo volumen del radio	No	Si	Si	Si	Si	Si	Si

Señales de Advertencia Delanteras					
Distancia Delantera (pulgadas/cm)	Mayor que 120 cm (47 in)	De 120-100cm (47-39 in)	De 100-65 cm (39-25 in)	De 65-30 cm (25-12 in)	Menos de 30 cm (12 in)
Arco - izquierdo	Ninguno	Ninguno	Ninguno	3° intermitente	4° intermitente
Arco - central	Ninguno	1° sólido	2° intermitente	3° intermitente	4° intermitente
Arco - derecho	Ninguno	Ninguno	Ninguno	3° intermitente	4° intermitente
Alerta audible	Ninguna	Ninguna	Ninguna	Rápido	Continuo
Reduciendo volumen del radio	No	No	No	Si	Si

**NOTA: El ParkSense®, silenciará el radio, si estuviese encendido, cuando el sistema emite un tono sonoro.**

### Alertas auditivas del sistema de asistencia frontal

El ParkSense® apagará las alarmas auditivas después de aproximadamente 3 segundos de que el obstáculo ha sido detectado, el vehículo ha sido estacionado y el freno de estacionamiento aplicado y se ha aplicado el pedal del freno.

### Configuración del volumen de las campanillas

La configuración de las campanillas frontales y traseras puede ser seleccionada dentro de la sección de Características programables del sistema Uconnect®. Refiérase a "Ajustes del sistema Uconnect®" dentro de "Panel de instrumentos para mayor información."

Los ajustes de volumen incluyen Bajo, Medio y Alto. De fábrica el volumen está en medio.

El ParkSense® conservará su último estado conocido de configuración a través de ciclos de ignición.

### Pantalla de advertencia del sistema ParkSense®

La pantalla de advertencia del sistema ParkSense® sólo se mostrará si se selecciona Sonido y Visualización desde la característica programable en ajustes del sistema "Uconnect®". Para mayores detalles consulte "Ajustes del Uconnect® en la sección de "Multimedia".

La pantalla de advertencia ParkSense® se localiza en la pantalla del módulo de instrumentos. Ésta ofrece advertencias sonoras y visuales para indicar la distancia entre la fascia/defensa trasera y el obstáculo detectado. Refiérase a la sección de "Pantalla de del panel de instrumentos" en el capítulo "Tablero de instrumentos", para más información.

### Activación y desactivación del sistema ParkSense®

El sistema ParkSense® puede ser habilitado o deshabilitado mediante el interruptor ParkSense®.





Quando se presiona el interruptor del sistema ParkSense® para deshabilitar el sistema, el módulo de instrumentos mostrará el mensaje “PARKSENSE OFF” (sistema de ayuda para estacionarse deshabilitado) durante aproximadamente cinco segundos. Cuando se mueve la palanca de cambios a la posición de REVERSA y el sistema se encuentra inhabilitado, la pantalla del módulo de instrumentos mostrará el mensaje “PARKSENSE OFF” (SISTEMA DE AYUDA TRASERA PARA ESTACIONARSE DESHABILITADO) en tanto el vehículo se encuentre en REVERSA.

El LED del interruptor del sistema ParkSense® se encenderá cuando el sistema ParkSense® esté deshabilitado o defectuoso. El LED del interruptor del sistema ParkSense® se apagará cuando el sistema esté habilitado. Si se presiona el interruptor del sistema ParkSense®, y el sistema requiere de servicio, el LED del interruptor destellará momentáneamente y luego el LED se encenderá.

### **Servicio al sistema de asistencia de estacionamiento ParkSense®**

Quando el sistema de asistencia de estacionamiento ha detectado una falla, el módulo de instrumentos activará una campanilla, una por cada ciclo de ignición y desplegará el mensaje “PARKSENSE UNAVAILABLE WIPE REAR SENSORS” (ParkSense no disponible, limpie sensores traseros) o el mensaje “PARKSENSE UNAVAILABLE WIPE FRONT SENSORS” (ParkSense no disponible, limpie sensores delanteros) o “PARKSENSE UNAVAILABLE, SERVICE REQUIRED” (ParkSense no disponible, servicio requerido) por cinco segundos. Cuando se mueve la palanca de cambios a la posición “R” (Reversa) y el sistema ha detectado una condición de falla, la pantalla del módulo de instrumentos mostrará el mensaje “PARKSENSE UNAVAILABLE WIPE REAR SENSORS” (ParkSense no disponible, limpie sensores traseros) o el mensaje “PARKSENSE UNAVAILABLE WIPE FRONT SENSORS” (ParkSense no disponible, limpie sensores delanteros) o el mensaje “PARKSENSE UNAVAILABLE SERVICE REQUIRED” (ParkSense no disponible, servicio requerido) por cinco segundos. Después de 5 segundos, se mostrará una gráfica con un auto, mostrando “UNAVAILABLE” (no disponible), ya sea en la parte frontal o en la trasera dependiendo en donde se localiza la falla. El sistema continuará mostrando arcos del lado que si está operando apropiadamente. Estos arcos de alerta interrumpirán los mensajes “PARKSENSE UNAVAILABLE WIPE REAR SENSORS” (Limpie sensores traseros del Parksense no disponibles), “PARKSENSE UNAVAILABLE WIPE FRONT SENSORS” (Limpie sensores delanteros, Parksense no disponibles) o “PARKSENSE UNAVAILABLE SERVICE REQUIRED” (Parksense no disponible, servicio requerido), si un objeto es detectado dentro de los cinco segundos de duración del mensaje. La gráfica del auto permanecerá si el auto sigue en reversa.

Si el mensaje “PARKSENSE UNAVAILABLE WIPE REAR SENSORS” (ParkSense no disponible, limpie sensores traseros) aparece en la DID, asegúrese que la defensa/fascia trasera está limpia y no tiene nieve, hielo, lodo, suciedad o alguna otra obstrucción y después reinicie la ignición. Si se mantiene el mensaje en la pantalla del módulo de instrumentos, consulte a su distribuidor autorizado.



Si aparece el mensaje "PARKSENSE UNAVAILABLE SERVICE REQUIRED" (ParkSense no disponible, servicio requerido) en la pantalla del módulo de instrumentos, visite a su distribuidor autorizado.

### **Limpieza del sistema ParkSense®**

Limpie los sensores del sistema ParkSense® con agua, jabón para lavar automóviles y un trapo suave. No utilice trapos ásperos o duros. No raye ni pique los sensores. De lo contrario podría causar daño a los sensores.

### **Precauciones al usar el sistema ParkSense®**

#### **NOTA:**

- Asegúrese de que la defensa trasera no tiene nieve, hielo, lodo, suciedad y residuos que impidan que el sistema ParkSense® funcione correctamente.
- Las vibraciones producidas por perforadoras, camiones grandes y otro tipo de vibraciones pueden afectar el desempeño del sistema ParkSense®.
- Cuando se apaga el sistema ParkSense®, el módulo de instrumentos mostrará el mensaje "PARKSENSE OFF" (sistema de ayuda para estacionarse apagado). Además, cuando se ha apagado el sistema ParkSense®, éste permanecerá apagado hasta que se vuelva a encender, incluso si cicla la llave de ignición.
- Cuando mueve la palanca de cambios a la posición de reversa y el sistema ParkSense® se encuentra apagado, la pantalla del módulo de instrumentos mostrará el mensaje "ParkSense off" (Sistema de ayuda para estacionarse apagado) en tanto el vehículo se encuentre en reversa.
- El sistema ParkSense®, cuando está encendido, silenciará el radio cuando emita un tono.
- Limpie regularmente los sensores del sistema ParkSense®, teniendo cuidado de no rayarlos o dañarlos. Los sensores no deben estar cubiertos con hielo, nieve, fango, lodo, suciedad o residuos. De lo contrario se puede provocar que el sistema ParkSense® no funcione adecuadamente. El sistema ParkSense® podría no detectar un obstáculo detrás de la fascia/defensa o podría ofrecer una indicación falsa de que hay un obstáculo detrás o al frente de la fascia/defensa.
- Utilice el interruptor del ParkSense® para apagar el sistema si objetos como portabicicletas, enganches de remolques, etc. están a una distancia de 30 cm (12 pulgadas) desde la fascia/defensa trasera. Una mala interpretación del sistema de un objeto cercano como un problema del sensor, lo cual provoca que se muestre el mensaje "PARKSENSE UNAVAILABLE SERVICE REQUIRED" (Sistema de asistencia para estacionarse no disponible, se requiere servicio) en la pantalla del módulo de instrumentos.

**¡ADVERTENCIA!**

- Los conductores deben de tener cuidado cuando retrocedan utilizando el sistema de ayuda trasera para estacionarse ParkSense®. Mire siempre cuidadosamente detrás del vehículo, mire hacia atrás y asegúrese que no haya peatones, animales, otros vehículos, obstrucciones o puntos ciegos antes de retroceder. Usted será responsable de la seguridad y debe continuar poniendo atención en sus alrededores. Si no lo hace podrían producirse lesiones graves o la muerte.
- Antes de utilizar el sistema de ayuda trasera para estacionarse ParkSense®, lo más recomendable es que el conjunto de montaje esférico y enganche esférico se desconecte del vehículo cuando el vehículo no lo esté utilizando para remolcar a otro vehículo. De lo contrario, pueden ocurrir lesiones o daños a vehículos u obstáculos debido a que el enganche esférico estará mucho más cerca del obstáculo que la fascia trasera se emitirá un sonido de tono continuo. Asimismo, los sensores podrían detectar el conjunto de montaje esférico y enganche esférico dependiendo de su tamaño y forma, dando una falsa indicación de que existe un obstáculo detrás del vehículo.

**¡PRECAUCIÓN!**

- El sistema ParkSense® es sólo un auxiliar para el estacionamiento y es incapaz de reconocer todos los obstáculos, incluyendo obstáculos pequeños. El borde de las banquetas puede detectarse provisionalmente o tal vez no detectarse en lo absoluto. Los obstáculos localizados por encima o debajo de los sensores no se detectarán cuando se encuentran muy próximos.
- El vehículo se debe conducir lentamente cuando utilice el sistema ParkSense® a fin de poder detenerse a tiempo cuando se detecta un obstáculo. Se recomienda que el conductor mire sobre sus hombros cuando use el sistema ParkSense®.

## **LANESENSE - ALERTA DE SALIDA DE CARRIL (SI ASÍ ESTÁ EQUIPADO)**

### **Operación de LaneSense**

El sistema de advertencia de salida de carril (LaneSense) funciona a velocidades por encima de los 60 km/h (37 mph) y por debajo de 180 km/h (112 mph). El sistema LaneSense utiliza una cámara que mira hacia adelante para detectar las marcas del carril y medir la posición del vehículo dentro de los límites del carril.

Cuando se detectan las dos marcas del carril y el conductor sin querer se desplaza fuera del carril (sin aplicar las luces direccionales), el sistema LaneSense proporciona una advertencia sensible en forma de esfuerzo de torsión aplicado al volante para incitar al conductor que permanezca dentro de los límites del carril. Si el conductor a la deriva del carril, el sistema proporciona una advertencia visual a través de la pantalla del módulo de instrumentos para incitar al conductor a permanecen dentro de los límites del carril.

El conductor puede anular manualmente la advertencia física aplicando esfuerzo sobre el volante en cualquier momento.

Cuando se detecta sólo un solo carril marcado y el conductor sin querer se desplaza fuera del carril (ninguna señal de vuelta aplicada), el sistema proporciona una advertencia visual a través del módulo de instrumentos para incitar al conductor que permanecen dentro del carril. Cuando se detecta sólo un solo carril marcado, no se proporcionará ninguna advertencia sensible (esfuerzo de torsión).

**NOTA: Cuando se hayan cumplido las condiciones de funcionamiento, el sistema LaneSense vigilará si las manos del conductor están en el volante y proporciona una advertencia audible al conductor cuando las manos del conductor no se detectan en el volante. El sistema se cancelará si el conductor no regresa sus manos al volante.**

### Encendiendo o apagando del LaneSense

El estado de fábrica del sistema es apagado. El indicador LED en el botón del LaneSense se encenderá cuando el sistema esté desactivado.

El botón del sistema se encuentra en el banco de interruptores debajo de la pantalla de Uconnect®.



Para encender el sistema, presione el botón de advertencia de salida de carril una vez para apagar el sistema (se apaga el LED). El mensaje "LaneSense On" (LaneSense Encendido) se mostrará en la pantalla del módulo de instrumentos.

Para apagar el sistema, presione el botón de advertencia de salida de carril una vez para encender el sistema (LED se enciende).

**NOTA: El sistema LaneSense conservará el último estado del sistema encendido o apagado desde el último ciclo del interruptor de ignición cuando es cambiado de la posición encendido/apagado.**

### Pantalla de advertencia de LaneSense

El sistema LaneSense indicará la condición actual del carril a la deriva a través de la Pantalla del panel de instrumentos.

#### **Pantalla Premium del módulo de instrumentos (si así está equipado)**

Cuando el sistema LaneSense está encendido; las líneas de carril son de color gris, cuando los límites del carril no son detectados el indicador es blanco sólido.

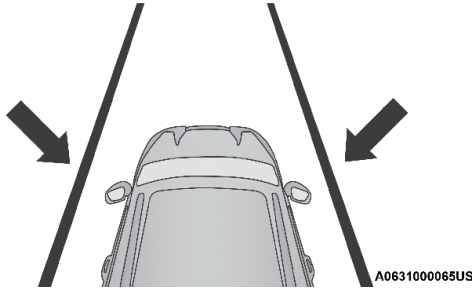

**Sistema encendido (líneas grises/indicador blanco)**

**Abandono del carril izquierdo - Sólo carril izquierdo detectado**

- Cuando el sistema está encendido, el indicador es blanco sólido cuando solamente la línea del carril izquierdo ha sido detectada y el sistema está listo para proporcionar avisos visuales en la pantalla si ocurre un cambio de carril involuntario.
- Cuando el sistema detecta que hay una aproximación de carril y que está cruzándolo, la línea del carril izquierdo destella de color amarillo (encendido/apagado), y el indicador cambia de blanco sólido a intermitente amarillo.

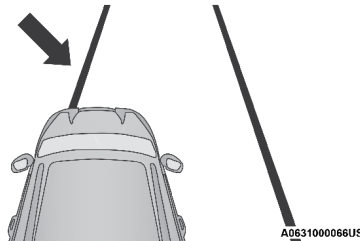

**Aproximación de carril (línea destellando amarillo, indicador destellando de color amarillo)**

**NOTA:** El sistema funciona con un comportamiento similar para una salida del carril derecho y sólo se ha detectado la línea derecha.

**Salida del carril a izquierda - ambos carriles detectados**

- Cuando el sistema está encendido, las líneas de carril pasan de gris a blanco para indicar que se han detectado las marcas del carril. El indicador es verde sólido cuando se han detectado ambas líneas del carril y el sistema está "armado" para proporcionar advertencias visuales en la pantalla y una advertencia de torque (esfuerzo de torsión) en el volante si ocurre una salida no intencional del carril.

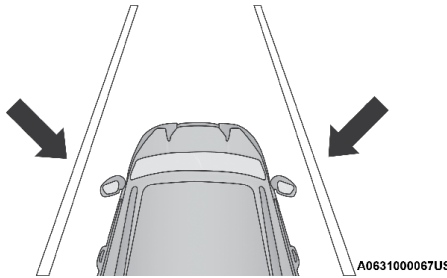

**Carriles detectados (línea color blanco/indicador en verde)**

- Cuando el sistema detecta una situación de cruce de carril, la línea de la izquierda se volverá amarillo sólido. El indicador cambia de verde a amarillo sólido. En este momento se aplica el torque (esfuerzo de torsión) al volante en la dirección opuesta del límite del carril.
- Por ejemplo: si se aproxima al carril izquierdo el volante aplica un torque (esfuerzo de torsión) hacia la derecha.

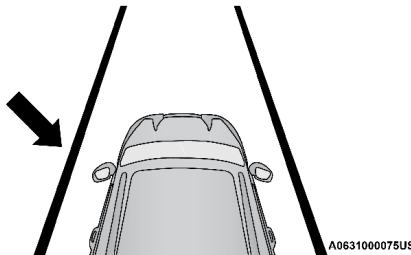

**Carriles detectados (línea amarillo sólido, indicador en amarillo sólido)**

- Cuando el sistema detecta que se ha acercado al carril y está en una situación de cruce del carril, la línea izquierda del carril destella en color amarillo (Encendido/apagado). El indicador de cambia de amarillo sólido a destellar en amarillo. En ese momento el torque (esfuerzo de torsión) se aplica al volante en la dirección opuesta del límite del carril.
- Por ejemplo: si se aproxima al carril izquierdo el volante aplica un torque (esfuerzo de torsión) hacia la derecha.

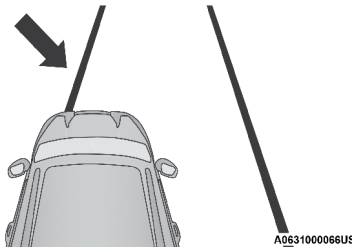

**Acercamiento de carril (línea amarilla intermitente, indicador amarillo intermitente)**

**NOTA:** El sistema funciona con el comportamiento similar para una salida del carril derecho.

## Cambio del estado del LaneSense

El sistema LaneSense puede ser configurado para ajustar la intensidad de la fuerza de torsión de advertencia aplicada sobre el volante, la sensibilidad de zona de advertencia (Temprana/Tardía) que puede configurar a través de la pantalla del sistema Uconnect®. Refiérase a la sección de "Multimedia" para más información.

### NOTA:

- Cuando se activa el sistema opera por encima de 60 km/ h (37 mph) y por debajo de 180 km/ h (112 mph).
- El uso de las luces direccionales suprime las advertencias.
- El sistema no aplica fuerza de torque al volante cuando se activa un sistema de seguridad, (frenos antibloqueo, sistema de control de tracción, control de estabilidad electrónico, advertencia de colisión frontal, etc.).

## CÁMARA TRASERA DE REVERSA PARKVIEW® (SI ASÍ ESTÁ EQUIPADO)

Su vehículo esta equipado con una cámara trasera de reversa ParkView® que le permite ver una imagen en pantalla de la parte trasera de su vehículo siempre que la palanca/selector de cambios esté en la posición de reversa. La imagen se desplegará en la pantalla de Navegación/Multimedia del radio al mismo tiempo aparecerá una nota en la parte superior de la pantalla con el mensaje "cheque todo su alrededor". Después de cinco segundos esta nota desaparecerá. La cámara del ParkView® está localizada en la parte trasera del vehículo sobre la placa vehicular.

### *Activación manual de la cámara de reversa:*

1. Presione el botón "Menú del vehículo" en la parte baja de la pantalla del sistema Uconnect. Seleccione la pestaña "Controles".
2. Presione el botón "Cámara de reversa" para encender el sistema de cámara de reversa.

**NOTA: La cámara de reversa tiene programados modos de operación que pueden ser seleccionados a través del sistema Uconnect. Refiérase a la sección de "Multimedia".**

Si su vehículo está equipado con la característica de retardo de cámara y se encuentra activada, cuando la palanca de velocidades salga de la posición de reversa, la imagen de visión trasera se mostrarán durante 10 segundos después de haber hecho el cambio fuera de reversa a menos que el vehículo vaya hacia adelante a una velocidad superior a 13 km/h (8 mph), la transmisión es puesta en "P" (Estacionamiento) o el interruptor de ignición se cambia a la posición OFF o presione el botón "X".

Cuando la palanca de velocidades sea removida de la velocidad de reversa (con el retardo de la cámara apagada), el modo de cámara trasera se oculta y la pantalla de navegación o de audio aparece nuevamente.

Cuando se activa manualmente, un contador se iniciará después que la velocidad del vehículo sea mayor a 13 km/h (8 mph). La imagen de la vista

trasera se apagará cuando el contador llegue a 10 segundos. El contador se restablecerá cuando la velocidad del vehículo sea de 13 km/h (8 mph) o menor. Si la velocidad del vehículo permanece por debajo de los 13 km/h (8 mph), la imagen de la cámara trasera continuará mostrándose hasta que la transmisión sea cambiada a "P", se coloque el interruptor de ignición en OFF o se presione el botón "X" para desactivarla.

Si se encuentra activado, guías activas son sobrepuestas en la imagen para representar el ancho del vehículo y el trayecto proyectado en reversa basándose en la posición del volante. La guía activa mostrará las zonas por separado para ayudarle a indicar la distancia hacia la parte trasera del vehículo.

Las diferentes zonas coloreadas indican la distancia a la parte trasera del vehículo. La siguiente tabla muestra las distancias aproximadas para cada zona:

Zonas	Distancia hasta la parte trasera del vehículo
Roja	0 - 30 cm (0 - 1 pie)
Amarilla	30 cm - 2 m (1 pie - 6.5 pies)
Verde	2 m o más (6.5 pies o más)

### ¡ADVERTENCIA!

Los conductores deben tener cuidado cuando retrocedan con ayuda del sistema de cámara trasera de reversa Parkview®. Siempre mire detrás del vehículo y asegúrese que no haya peatones, animales, otros vehículos, obstrucciones o puntos ciegos antes de retroceder. Usted es responsable de la seguridad de sus alrededores y debe continuar poniendo atención mientras retrocede. Si no lo hace podrían producirse lesiones graves o la muerte.

### ¡PRECAUCIÓN!

- Para evitar daños al vehículo, el sistema Parkview® sólo debe usarse como un auxiliar para el estacionamiento. El sistema de cámara Parkview® es incapaz de ver todos los obstáculos u objetos en su trayectoria de manejo.

### ¡PRECAUCIÓN!

- Para evitar daños al vehículo, el sistema Parkview® sólo debe usarse como un auxiliar para el estacionamiento. El sistema de cámara Parkview® es incapaz de ver todos los obstáculos u objetos en su trayectoria de manejo.
- Para evitar un daño al vehículo se debe conducir lentamente cuando utilice el sistema de cámara Parkview® a fin de poder detenerse a tiempo cuando se ve un obstáculo. Se recomienda que el conductor mire sobre sus hombros cuando use el sistema Parkview®.
- Se recomienda que el conductor mire con frecuencia por encima del hombro al dar marcha atrás, especialmente en condiciones de clima soleado, ya que puede haber un resplandor del sol en ciertos ángulos que pueden dificultar la visualización de la imagen en la pantalla táctil

**NOTA:** Si se acumula nieve, hielo, lodo o cualquier otra cosa en el lente de la cámara, limpie el lente, enjuáguelo con agua y séquelo con un trapo suave. No cubra el lente.

## ABASTECIMIENTO DE COMBUSTIBLE

1. Presione el interruptor de la puerta de llenado de combustible (situada en el bolsillo portamapas de la puerta).

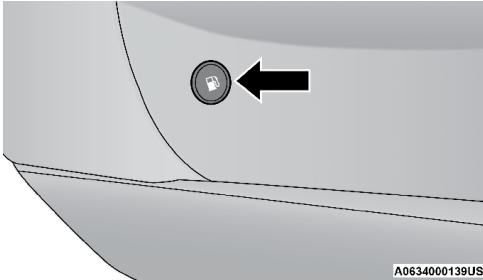

Interruptor de liberación de la puerta de llenado de combustible

2. Abra la puerta del tanque de combustible.

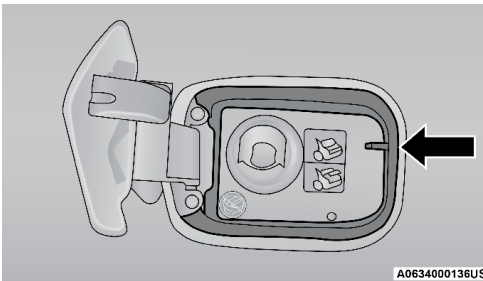

Puerta del tanque de gasolina

**NOTA:** En ciertas condiciones, el hielo puede prevenir que la puerta de combustible se abra. Si esto ocurre, suavemente presione en la puerta del combustible para romper la acumulación de hielo y vuelva a abrir la puerta de combustible usando el botón de liberación interior. No haga palanca en la puerta.

3. No hay tapón de gasolina. Una puerta tipo solapa dentro del tubo sella el sistema.
4. Inserte la boquilla de combustible completamente en el tubo de llenado - el inyector se abre y sujeta la puerta tipo solapa mientras llena el tanque.

**NOTA:** Sólo el tamaño correcto de boquilla abre la puerta de tipo solapa.

5. Rellene el vehículo con combustible - cuando el inyector de combustible hace "clic" o se apaga el tanque de combustible está lleno.
6. Mantenga la boquilla de combustible dentro por 5 segundos más para permitirle escurrir por completo



7. Retire la boquilla de combustible y cierre la puerta del combustible.

**NOTA:** Se le proporciona un embudo (situado en la cajuela en el área de la llanta de repuesto) para abrir la puerta tipo solapa para permitir la recarga de combustible de emergencia con una lata de gasolina.

### ¡ADVERTENCIA!

- Nunca encienda ningún material para fumar dentro o cerca del vehículo cuando no esté instalado apropiadamente el tapón de combustible o se esté llenando el tanque de combustible.
- Nunca cargue combustible en el vehículo con el motor funcionando. Esto constituye una violación de la mayoría de las regulaciones estatales y federales y ocasionará que se encienda la lámpara indicadora de mal funcionamiento.
- Se puede provocar un incendio si se carga gasolina en un contenedor portátil que esté dentro de un vehículo. Podría quemarse. Siempre coloque los recipientes de gasolina en el piso cuando los llene.

### ¡PRECAUCIÓN!

Para evitar derramar combustible y sobrellenar, no llene hasta el tope el tanque de combustible.

## Apertura de emergencia

Si no puede abrir la puerta de llenado de combustible, use la puerta de llenado de combustible de desbloqueo de emergencia, localizada en la cajuela.

Siga estos pasos para abrir la puerta del tanque de gasolina en caso de emergencia:

1. Abra la cajuela.
2. Quita la cubierta de acceso (ubicado en el panel de moldura interior del lado izquierdo).

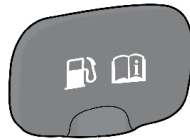

**Cubierta de Acceso**

A0634000137US

3. Jale el cable de liberación.

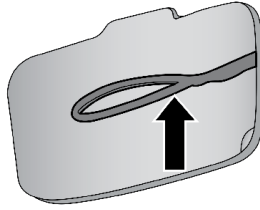

A0634000138US

**Libere el cable**

## CARGA DEL VEHÍCULO

La capacidad de transporte de carga de su vehículo se muestra en la “Etiqueta de certificación del vehículo”. Esta información debe usarse para el pasajero y la carga de equipaje tal como está indicada.

No exceda el peso bruto vehicular (GVWR) que se ha especificado ni el peso bruto para el eje (GAWR).

### Etiqueta de certificación del vehículo

Su vehículo tiene la etiqueta de certificación del vehículo colocada en la puerta del conductor.

La etiqueta contiene la siguiente información:

- Nombre del fabricante
- Mes y año de fabricación
- El peso bruto vehicular (GVWR)
- El peso bruto en el eje (GAWR) delantero
- El peso bruto en el eje (GAWR) trasero
- Número de identificación del vehículo (VIN)
- Tipo de vehículo
- Mes, día y hora (MDH) de fabricación

El código de barra permite el escaneo a través de una computadora para leer el número de identificación del vehículo (VIN).

### Peso bruto vehicular (GVWR)

El GVWR es el peso total permisible para el vehículo. Este incluye el conductor, los pasajeros, y la carga. La carga total se debe limitar de manera que no se exceda el GVWR.

### Peso bruto en el eje (GAWR)

El GAWR es la capacidad máxima de los ejes delantero y trasero. Distribuya uniformemente la carga en los ejes delantero y trasero. Asegúrese de no exceder el GAWR delantero o trasero.



**¡ADVERTENCIA!**

Debido a que las ruedas delanteras dirigen el vehículo, es importante que no se exceda el GAWR del eje delantero o trasero máximo. Se pueden ocasionar condiciones peligrosas de manejo si se excede cualquiera de los pesos. Podría perder el control del vehículo y sufrir un accidente.

**Sobrecarga**

Los componentes que soportan la carga del vehículo (ejes, muelles, llantas, ruedas, etc.) proporcionarán servicio satisfactorio mientras no se exceda el GVWR y el GAWR delantero y trasero.

La mejor manera para calcular el peso total del vehículo es pesarlo cuando esté completamente cargado y listo para el funcionamiento. Péselo en una báscula comercial para cerciorarse que no esté arriba del GVWR.

Calcule el peso del frente y la parte trasera del vehículo por separado. Es importante que distribuya la carga uniformemente sobre los ejes delantero y trasero.

La sobrecarga puede causar potenciales riesgos de seguridad y acortar la vida útil de servicio. Los ejes o componentes de la suspensión más pesados no necesariamente aumentan el GVWR del vehículo.

**Carga**

Para cargar el vehículo adecuadamente, primero calcule su peso vacío, eje por eje y lado por lado. Almacene los objetos más pesados abajo y cerciórese de distribuir su peso lo más uniformemente posible. Estibe todos los artículos sueltos en forma segura antes de conducir. Si al pesar el vehículo cargado muestra que ha excedido cualquiera de los GAWR, pero el peso total está dentro del GVWR especificada, debe volver a distribuir el peso. La distribución incorrecta del peso puede tener un efecto adverso sobre la dirección y manejo del vehículo y la manera en que funcionan los frenos.

**NOTA:** Consulte la "Etiqueta de certificación del vehículo" colocada en la puerta del conductor para conocer el GVWR y GAWR de su vehículo.

**ARRASTRE DE REMOLQUE**

En esta sección, encontrará consejos de seguridad de información de los límites y tipos de arrastre que puede realizar con su vehículo. Antes de remolcar, revise cuidadosamente esta información para hacerlo de la forma más eficiente y segura posible.

Para mantener su garantía, siga las recomendaciones y requerimientos de este manual relativos al vehículo y el arrastre de remolque.

**Definiciones comunes de arrastre**

Las siguientes definiciones relacionadas con el arrastre de remolque le ayudarán a entender la siguiente información:

**Peso bruto vehicular (GVWR)**

El GVWR es el peso total permisible para el vehículo. Este incluye el conductor, los pasajeros, la carga y el peso de la lanza. La carga total se debe limitar de manera que no se exceda la GVWR.

**Peso bruto del remolque (GTW)**

El peso bruto del remolque (GTW) es el peso del remolque más el peso de toda la carga, los consumibles y el equipo (permanente o temporal) cargado dentro o en el remolque en su condición "cargado y listo para ser remolcado".

La manera recomendada para medir el GTW consiste en poner su remolque completamente cargado en una báscula para vehículos. La báscula debe tener la capacidad de soportar el peso total del remolque.

**Peso bruto combinado (GCWR)**

El peso bruto combinado (GCWR) es el peso total permisible del vehículo y el remolque cuando se pesan conjuntamente.

**Peso bruto en el eje (GAWR)**

El GAWR es la capacidad máxima de los ejes delantero y trasero. Distribuya uniformemente la carga en los ejes delantero y trasero. Asegúrese de no exceder el GAWR delantero o trasero.

**¡ADVERTENCIA!**

Es importante no exceder el máximo GAWR delantero o trasero. Se pueden ocasionar condiciones peligrosas de manejo si se excede cualquiera de los pesos. Podría perder el control del vehículo y sufrir un accidente.

**Peso en la lanza (TW)**

El peso en la lanza (TW) es la fuerza ejercida hacia abajo sobre el enganche esférico por el remolque. Debe considerar esto como parte de la carga de su vehículo.

**Área frontal del remolque**

El área frontal es la altura máxima y el ancho máximo del frente de un remolque.

**Control de balanceo del remolque**

El control de balanceo del remolque es un eslabón telescópico que se instala entre el receptor del enganche y la punta del remolque que sirve para regular la fricción asociada con el movimiento telescópico y amortiguar cualquier movimiento de balanceo no deseable del remolque durante la conducción.

Si así está equipado, el control electrónico de balanceo del remolque (TSC) reconoce un balanceo de remolque y automáticamente aplica los frenos individuales de cada llanta y/o reduce la potencia del motor intentando eliminar el balanceo.

### Enganche para acarreo de peso

El enganche para acarreo de peso soporta el peso de la lanza del remolque, tal como si el equipaje estuviera ubicado en un enganche esférico o en algún otro punto de conexión del vehículo. Estos tipos de enganches son actualmente los más populares en el mercado y se utilizan comúnmente para arrastrar remolques pequeños y medianos.

### Enganche para distribución del peso

El sistema de distribución del peso funciona aplicando palanqueo a través de las barras de resorte (carga). Generalmente se utilizan para cargas más pesadas, para distribuir el peso de la lanza del remolque en el eje delantero del vehículo de arrastre y en los ejes del remolque. Cuando se utiliza de acuerdo a las indicaciones del fabricante, proporciona una conducción más estable, ofreciendo un control de dirección y frenado más consistente mejorando así la seguridad del arrastre. La adición de un control de balanceo de fricción / hidráulico también reduce el balanceo ocasionado por el tráfico y el viento lateral y contribuye positivamente a la estabilidad del vehículo de arrastre y del remolque. El control de balanceo del remolque y un enganche de distribución del peso (equilibran la carga) se recomiendan para pesos en la lanza (TW) más pesados y pueden ser necesarios dependiendo de la configuración / carga del vehículo de arrastre y del remolque para cumplir con los requerimientos de la tasa de peso bruto en el eje (GAWR).

#### ¡ADVERTENCIA!

- Un sistema de enganche de distribución del peso mal ajustado puede reducir la maniobrabilidad, la estabilidad, el desempeño del frenado y podría ocasionar un accidente.
- Los sistemas de distribución del peso pueden no ser compatibles con los acopladores de frenado por sobrecarga. Para obtener más información, póngase en contacto con el fabricante del enganche y del remolque o con un distribuidor acreditado de vehículos recreativos.

### Clasificación del enganche de remolque

La siguiente tabla proporciona los estándares de la industria respecto al peso máximo del remolque que puede arrastrar determinado tipo de enganche de remolque y que debe utilizar para seleccionar el enganche correcto de remolque de acuerdo a la condición de arrastre deseada.

Clasificación del enganche de remolque	
Clase	GTW (peso bruto del remolque)
Clase I – Trabajo o servicio ligero	907 kg (2,000 lb)
Clase II – Trabajo o servicio Medio	1,587 kg (3,500 lb)
Clase III – Trabajo o servicio Pesado	2,722 kg (6,000 lb)
Clase IV – Trabajo o servicio “Extra” Pesado	4,535 kg (10,000 lb)

Refiérase a la tabla de “Pesos de arrastre de remolque (Tasas de peso máximo del remolque)” para consultar el GTW máximo que puede remolcar su tren motriz.

Todos los enganches de remolque deben ser instalados profesionalmente en su vehículo.

### Pesos de arrastre de remolque (rangos de peso máximo del remolque)

La siguiente tabla proporciona las tasas de peso máximo del remolque que puede arrastrar su tren motriz.

Motor/Transmisión	Área frontal	Máximo GTW (Peso bruto del remolque)	Peso máximo barra de enlace
3.6L Automático	2.04 m <sup>2</sup> (22 ft <sup>2</sup> )	454 Kg. (1000 lbs)	45 Kg. (100 lbs)
5.7L Automático	2.97 m <sup>2</sup> (32 ft <sup>2</sup> )	454 Kg. (1000 lbs)	45 Kg. (100 lbs)

Refiérase a las leyes locales para las velocidades máximas en el arrastre de un remolque.

**NOTA:** El peso del remolque debe considerarse como parte del peso combinado de ocupantes y carga y nunca debe exceder el peso indicado en el letrero “Información de llantas y cargas”. Consulte “Información sobre la seguridad de llantas” en “Servicio y mantenimiento” para obtener más información.

### Peso del remolque y la punta

Nunca exceda el peso bruto del remolque que está marcado en su defensa o en la placa de indicaciones del remolque.

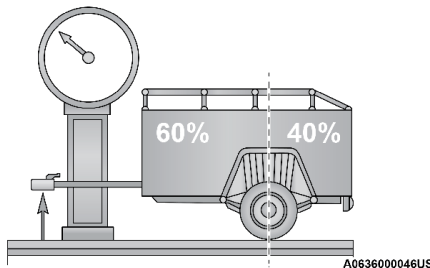

Distribución de peso

Considere los siguientes elementos cuando pese el eje trasero del vehículo.

- El peso de la lanza del remolque
- El peso de cualquier carga o equipo que tenga en su vehículo
- El peso del conductor y de los pasajeros.

**NOTA:** Recuerde que todo lo que este dentro o en el remolque aumenta la carga de su vehículo. Además, equipo instalado de fábrica o equipo instalado por su distribuidor debe ser considerado como parte de la carga total de su vehículo. Refiérase a “Información de llantas y carga” para el peso máximo combinado de carga y ocupantes de su vehículo.

## Requerimientos de arrastre

Para asegurar el correcto asentamiento de los componentes de su tren de fuerza se recomienda seguir los siguientes lineamientos:

### ¡ADVERTENCIA!

El arrastre incorrecto puede provocar un accidente en el cual salga lesionado. Siga estas recomendaciones para hacer el arrastre lo más seguro posible:

- Asegúrese que la carga está asegurada en el remolque y que no se saldrá durante el viaje. Cuando arrastre una carga que no está completamente asegurada, la carga puede ser liberada por el efecto dinámico del movimiento y esto le complicará al conductor mantener el control. Usted puede perder el control y tener un accidente.
- Cuando remolque o arrastre, no sobre cargue el vehículo. Sobrecargar el vehículo puede ocasionar pérdida de control, mal desempeño, o daños a frenos, ejes, motor, transmisión, dirección, estructura de chasis o llantas.
- Siempre se deben de utilizar cadenas de seguridad entre el vehículo y el remolque. Siempre conecte las cadenas al bastidor o ganchos de arrastre del vehículo. Cruce las cadenas por debajo del soporte de arrastre dejando suficiente longitud extra para dar vuelta en curvas.
- Los vehículos con remolque no deben ser estacionados en pendientes. Cuando se estacione, aplique el freno de estacionamiento en el remolque. Ponga siempre la transmisión del vehículo que jala en posición de estacionamiento (P). Siempre bloquee las llantas del remolque.
- El GCWR nunca debe de ser excedido
- El peso total debe ser distribuido entre al vehículo que jala y el remolque de manera que los cuatro rangos que se mencionan no sean excedidos.
  - La carga máxima está dada en la “Etiqueta de información de llantas y carga”
  - GTW
  - GAWR
  - El límite de peso en la lanza para el enganche de remolque utilizado

Realice el mantenimiento indicado en su Póliza de Garantía. Cuando remolque, jamás exceda los valores de GAWR o GCWR.

**¡PRECAUCIÓN!**

- Evite arrastrar un remolque los primeros 805 km (500 millas) de operación de su vehículo. Haciendo esto causara daños al vehículo.
- Durante los primeros 805 km (500 millas) de arrastre de un remolque, limite su velocidad a 80 km/h (50 mph) y no realice aceleraciones a fondo. Esto ayudará a desgastar correctamente el vehículo con cargas pesadas

**Requerimientos de arrastre – llantas**

- No intente arrastrar un remolque si está utilizando una llanta de refacción compacta.
- No conduzca por más de 80 km/h (50 mph) cuando remolque mientras utiliza una llanta de refacción de tamaño completo.
- La presión correcta de inflado de las llantas es fundamental para un funcionamiento seguro y satisfactorio de su vehículo.
- Revise que las llantas del remolque estén correctamente infladas antes de utilizarlo.
- Revise si hay señales de desgaste o daño visible en las llantas antes de arrastrar un remolque.
- El reemplazo de llantas con una índice de carga mayor no aumenta los límites del GVWR y del GAWR del vehículo.

**Requerimientos de arrastre — frenos del remolque**

- No interconecte el sistema de frenos hidráulicos o el sistema de vacío de su vehículo con el del remolque. Esto podría provocar un frenado inadecuado y posibles lesiones personales.
- Si va a arrastrar un remolque con frenos activados electrónicamente se requiere un controlador para los frenos del remolque activado electrónicamente. Si se va a arrastrar un remolque equipado con sistema de frenos activado por fluctuación hidráulica, no se requiere un controlador electrónico de los frenos.
- Los frenos en el remolque se recomiendan para remolques de más de 453 kg (1,000 lb) y son obligatorios para remolques de más de 907 kg (2,000 lb).

**¡ADVERTENCIA!**

- No conecte los frenos del remolque a las líneas de los frenos hidráulicos de su vehículo. Esto puede sobrecargar su sistema de frenos y fallar. Podría no tener frenos cuando los necesite y tener un accidente.
- El arrastre de cualquier remolque aumenta la distancia de detención. Cuando arrastre un remolque debe dejar un espacio adicional entre su vehículo y el vehículo de enfrente. Si no lo hace podría provocar un accidente.

**¡PRECAUCIÓN!**

Si el remolque pesa más de 453 kg (1,000 lb) cargado, debe tener sus propios frenos, los cuales deben ser de la capacidad adecuada. Si no se respeta esto podría haber un desgaste acelerado de las balatas de los frenos, un mayor esfuerzo del pedal del freno y distancias más largas de detención.



### Requerimientos de arrastre - luces y cableado del remolque (si así está equipado)

Siempre que arrastre un remolque, independientemente del tamaño del remolque, son necesarias las luces de frenado y las luces direccionales en el remolque para una circulación segura.

El paquete de arrastre de remolque puede incluir un arnés de cableado de 4 y 7 terminales (si así está equipado). Utilice un arnés y conector para remolque aprobados de fábrica.

**NOTA: No corte ni empalme el cableado en el arnés de cableado del vehículo.**

El vehículo incluye todas las conexiones eléctricas y sólo tiene que conectar el arnés a un conector del remolque. Refiérase a las siguientes ilustraciones.

**NOTA:**

- Desconecte el conector del cableado del remolque del vehículo antes de lanzar un barco (o cualquier otro dispositivo enchufado en la conexión eléctrica del vehículo) al agua.
- Asegúrese de volver a conectar después de limpiar el área de agua

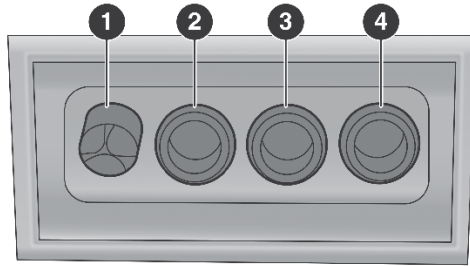

M0636000043US

**Conector de 4 clavijas**

1 — Tierra

2 — Estacionamiento

3 — Freno / direccional izquierda

4 — Freno / direccional derecha

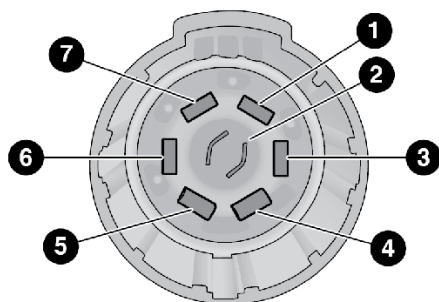

M0636000044US

### Conector de 7 clavijas

- |                                 |                                   |
|---------------------------------|-----------------------------------|
| 1 — Batería                     | 5 — Tierra                        |
| 2 — Focos de reversa            | 6 — Freno / direccional izquierda |
| 3 — Freno / direccional derecha | 7 — Focos de marcha               |
| 4 — Frenos eléctricos           |                                   |

### Consejos de arrastre

Antes de iniciar un viaje, practique cómo dar vueltas, detener y mover de reversa el remolque en un área alejada del tráfico pesado.

#### Transmisión automática

Se puede seleccionar el rango conducción (D) cuando se arrastra un remolque. Sin embargo, si ocurren cambios frecuentes estando en esta velocidad, utilice el sistema Autostick® para seleccionar una relación menor.

**NOTA:** Usar una velocidad inferior mientras funciona el vehículo bajo condiciones severas mejorará el desempeño y extenderá la vida útil de la transmisión reduciendo los cambios excesivos y la generación de calor. Esta acción también mejorará el frenado de motor.

#### Control electrónico de velocidad (si así está equipado)

- No lo utilice en terreno montañoso ni con cargas pesadas.
- Si está utilizando el control de velocidad y experimenta descensos de velocidad de más de 16 km/h (10 mph), desacóplelo hasta que pueda regresar a la velocidad de crucero.
- Utilice el control de velocidad en terreno plano y con cargas ligeras para maximizar el ahorro de combustible.

#### Autostick® (si así está equipado)

- Usando el modo de AutoStick® seleccionando una velocidad específica los cambios frecuentes de velocidad se pueden evitar. La velocidad más alta permitida se puede seleccionar para tener un desempeño adecuado. Ejemplo, seleccionar "5" si la velocidad deseada se puede mantener. Seleccione "4" ó "3" si es necesario mantener la velocidad deseada.
- Manejo a altas RPM debe evitarse para evitar sobre calentamiento del motor. Una disminución en la velocidad del vehículo podría ser necesaria



para evitar conducir largos períodos de tiempo a altas RPM. Regrese a una velocidad más alta cuando las RPM o las condiciones del camino lo permitan.

## ARRASTRE RECREATIVO (DETRÁS DE UNA CASA RODANTE, ETC.)

El arrastre recreacional (con las cuatro ruedas en el piso o usando un dolly) NO ES PERMITIDO. El único método aceptable para remolcar a este vehículo detrás de otro vehículo, es en un vehículo de cama plana con las cuatro llantas fuera del piso.

### ¡PRECAUCIÓN!

Arrastrar este vehículo sin cumplir los requerimientos anteriores puede causar un daño severo a la transmisión. Los daños por el arrastre inadecuado no están cubiertos por la garantía limitada del vehículo nuevo.

## CONSEJOS DE CONDUCCIÓN

### Conducción sobre superficies resbaladizas

#### Aceleración

La aceleración rápida en superficies nevadas, húmedas u otras superficies resbaladizas puede hacer que las ruedas motrices empujen erráticamente a la derecha o a la izquierda. Este fenómeno se produce cuando hay una diferencia en la tracción superficial bajo las ruedas traseras (de conducción).

### ¡ADVERTENCIA!

La aceleración rápida en superficies resbaladizas es peligrosa. Una tracción desigual puede provocar una súbita tracción de las ruedas traseras. Usted podría perder el control del vehículo y posiblemente tener una colisión. Acelerar lentamente y con cuidado cada vez que es probable que haya una mala tracción (hielo, nieve, mojado, lodo, arena suelta, etc.).

#### Tracción

Cuando conduzca sobre caminos mojados o fangosos, es posible que se acumule una formación acuosa entre la llanta y la superficie del camino. A esto se le llama hidroplaneo y provoca la pérdida total o parcial del control del vehículo y la de frenado. Para reducir este fenómeno, tome las siguientes precauciones:

- Reduzca la velocidad durante tormentas o cuando el camino esté mojado.
- Baje la velocidad si el camino está encharcado, hay nieve o lodo en el camino.
- Cambie las llantas si los indicadores de desgaste del dibujo son visibles.
- Mantenga las llantas en la presión correcta.
- Conserve una distancia pertinente entre su vehículo y el que esté frente a usted para evitar chocar en caso de un frenado súbito.

Su vehículo podría estar equipado con un diferencial de derrape limitado (LSD) que reduce, pero no elimina, el deslizamiento de las llantas a lo largo de una dirección dada para mejorar la maniobrabilidad.

## Conducción a través de agua

Conducir a través del agua de más de unos cuantos centímetros de profundidad requerirá de precauciones extras para garantizar la seguridad y evitar daño a su vehículo.

### Agua fluyendo/aumentando

#### ¡ADVERTENCIA!

No conduzca en o a través de un camino o sendero donde esté fluyendo y/o aumentando el nivel del agua (como en el curso de una tormenta). El agua fluyendo puede arrastrar el camino o la superficie del sendero y causar que el vehículo se hunda en aguas más profundas. Peor aún, el agua fluyendo o en creciente puede llevarse el vehículo rápidamente. Observe estas advertencias para evitar lesiones severas o fatales para usted, sus pasajeros y otras personas cerca de usted.

### Agua estancada poco profunda

Su vehículo es capaz de conducirse a través de agua estancada, debe considerar las siguientes precauciones y advertencias antes de hacerlo.

#### ¡ADVERTENCIA!

- Manejar a través de agua estancada limita las capacidades de tracción de su vehículo. No exceda los 8 km/h (5 mph) cuando conduzca a través de agua estancada.
- La distancia de frenado se incrementará. Si tiene que frenar, tenga cuidado debido a que al estar mojadas las balatas de los frenos, el frenado no será eficiente y el vehículo no se detendrá como lo hace normalmente. Después de haber conducido en este tipo de condición, aplique el freno en forma ligera varias veces, conforme se mueve el vehículo. Esto le ayudará a secar y mejorar el frenado de la unidad.
- Fallas en el seguimiento de estas advertencias puede ocasionar lesiones que pueden ser serias o fatales para usted, sus pasajeros y personas que se encuentren alrededor.

#### ¡PRECAUCIÓN!

- Siempre verifique la profundidad del agua antes de conducir a través de ella. Nunca conduzca sobre agua estancada que sobrepase la altura de la parte inferior del rin.
- Antes de recorrer un camino inundado, determine la condición del mismo y compruebe que no existe ningún obstáculo.
- No exceda 8 km/h (5 mph) cuando conduzca sobre agua estancada. Esto reducirá la generación de olas.

**¡PRECAUCIÓN!**

- Manejar a través de agua estancada puede causar daños a los componentes del sistema de propulsión. Después de conducir a través de agua estancada, inspeccione todos los fluidos y lubricantes (aceite del motor, aceite de la transmisión, de los ejes y de la caja de transferencia) para asegurar que los fluidos no fueron contaminados. Si alguno de los fluidos pareciera estar contaminado, no continúe manejando el vehículo ya que podría ocasionarse un problema mayor. Este tipo de daño no está cubierto en la póliza de garantía.
- Tener agua dentro del motor de su vehículo puede hacer que se bloquee, se detenga y cause daños internos graves al motor. Tal daño no está cubierto por la Garantía Limitada de su Vehículo Nuevo.

## MULTIMEDIA

### CONTENIDO

■ SISTEMAS UCONNECT® .....	178
■ SEGURIDAD CIBERNÉTICA .....	178
■ AJUSTES DEL UCONNECT® .....	179
• Funciones programables por el cliente - Sistema Uconnect® 4C/4C NAV .....	179
• Lenguaje .....	180
• Pantalla .....	180
• Unidades .....	181
• Voz .....	181
• Reloj .....	182
• Cámara .....	182
• Seguridad y Asistencia de conducción .....	183
• Espejos y limpiadores .....	184
• Luces .....	184
• Puertas & Seguros .....	185
• Asientos y Confort .....	186
• Opciones de apagado de motor .....	186
• Audio .....	187
• Teléfono/Bluetooth® .....	187
• Configuración del radio SiriusXM .....	188
• Restaurar la configuración .....	188
• Información del sistema .....	188
■ FUNCIONAMIENTO DEL RADIO Y TELÉFONOS CELULARES ..	189

## SISTEMAS UCONNECT® (SI ASÍ ESTÁ EQUIPADO)

Para más información acerca de su Sistema Uconnect® consulte el manual correspondiente incluido en el CD de usuario.

**NOTA:** Las imágenes que se presentan son sólo para propósitos de ilustrar y no reflejan exactamente el software para su vehículo.

## SEGURIDAD CIBERNÉTICA

Su vehículo podría ser un “vehículo conectado”, equipado tanto con redes alámbricas e inalámbricas. Estas redes le permiten a su vehículo enviar y recibir información. Esta información permite a los sistemas y características de su vehículo el funcionar adecuadamente.

Su vehículo puede encontrarse equipados con ciertas características de seguridad que le permiten reducir el riesgo de accesos no autorizados e ilegales a los sistemas de internos y de comunicación del vehículo. La tecnología en el software de su vehículo evoluciona con el tiempo y FCA, trabajando de la mano con sus proveedores, evalúa y toma las acciones necesarias. De forma similar a una computadora u otros dispositivos informáticos, su vehículo requiere de actualizaciones de software para mejorar el uso y rendimiento de sus sistemas y reducir el riesgo potencial de accesos no autorizados e ilegales.

El riesgo de accesos no autorizados e ilegales en su vehículo puede existir, aún con las versiones de software más reciente instaladas en su vehículo (como el software usado en su sistema Uconnect).

### ¡ADVERTENCIA!

- No es posible saber o predecir los resultados si los sistemas de su vehículo son accedidos o violados. Puede ser posible que los sistemas del vehículo, incluidos aquellos relativos a los sistemas de seguridad, sean imposibilitados de cumplir su función o provocar la pérdida de control del vehículo, resultando en un posible accidente con lesiones serias e incluso la muerte.
- SÓLO introduzca dispositivos de almacenamiento con contenido multimedia (como dispositivos con conexión y/o memoria USB, tarjetas SD o CDs) si provienen de una fuente de confianza. Archivos multimedia y cualquier otro almacenado dentro del dispositivo, de origen desconocido, pueden contener software malicioso, que si es instalado en el vehículo, puede aumentar las posibilidades de accesos no autorizados a los sistemas del vehículo.
- Como siempre, si usted experimenta un comportamiento extraño del vehículo, llévelo de inmediato a su distribuidor autorizado.

### NOTA:

- FCA o su distribuidor autorizado podría contactarle en caso de existir actualizaciones de software.
- Para ayudar a aumentar la seguridad de su vehículo y minimizar el riesgo de una violación cibernética, el propietario del vehículo debe:



- Verificar constantemente la página [www.driveuconnect.com/software-update](http://www.driveuconnect.com/software-update) en busca de actualizaciones que apliquen a su sistema Uconnect®. Consulte a su distribuidor autorizado para más información.
- Sólo conecte y utilice dispositivos de medios (como teléfonos celulares, dispositivos USB, CDs, etc.) que sean de su completa confianza.

La privacidad y seguridad en cualquier red alámbrica o inalámbrica no puede ser asegurada por completo. Terceros podrían interceptar su información y comunicaciones privadas de forma ilegal y sin su consentimiento. Para más información refiérase a la sección de “Ciberseguridad OBD II” en la sección de “Tablero de instrumentos”.

## AJUSTES DEL UCONNECT®

El sistema Uconnect® utiliza una combinación de teclas rígidas y teclas suaves localizadas en el centro del tablero de instrumentos para permitirle el acceso y cambiar las funciones programables por el cliente. Muchas de las características varían dependiendo el vehículo.

Los botones en el tablero están ubicados debajo o a los costados del sistema Uconnect, al centro del tablero de instrumentos. Adicionalmente hay una perilla de Desplazamiento/Ingreso del lado derecho. Gire la perilla para desplazarse a través de los menús y cambiar ajustes. Presione el centro de la perilla de control una o más veces para seleccionar o cambiar un ajuste.

Su sistema Uconnect puede tener botones de apagado de pantalla y enmudecimiento en el tablero.

Presione el botón de apagado de pantalla para apagar la pantalla del sistema Uconnect. Presione el botón nuevamente o presione la pantalla para volver a encenderla. Presione el botón de flecha de regreso para salir de un Menú o cierta opción del sistema Uconnect.

## Funciones programables por el cliente - Sistema Uconnect® 4C/4C NAV

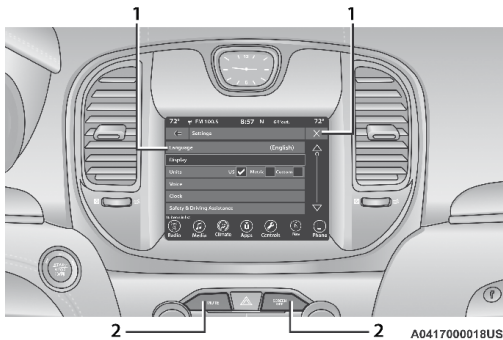

**Botones en la pantalla y tablero del radio Uconnect 4C/4C NAV**

1. Botones en pantalla
2. Botones en tablero



Presione el botón “Apps ” (aplicaciones), luego seleccione “Ajustes” en pantalla para mostrar la pantalla de ajustes. En este modo, el sistema Uconnect® le permite ingresar a las funciones programables con las que puede estar equipado el vehículo

**NOTA:** Dependiendo de las opciones del vehículo, las características pueden variar.

Cuando haga una selección, presione el botón en pantalla deseado para ingresar a ese modo. Una vez que se encuentre en el modo deseado presione y suelte el botón correspondiente a la configuración deseada hasta que aparezca una marca de verificación al lado de la característica, indicando que ha sido seleccionada. Una vez que se ha completado la configuración deseada presione la flecha de volver o el botón de regresar para ir al menú anterior, o presione la “X” para cerrar la pantalla de configuración.

Puede presionar los botones de arriba y abajo en la parte derecha de la pantalla para desplazarse a través de los ajustes disponibles.

La siguiente tabla enlista los ajustes del radio Uconnect 4C/4C NAV, junto con las opciones seleccionables pertenecientes a cada ajuste.

## Lenguaje

Cuando se presiona el botón de idioma en la pantalla, el sistema despliega las diferentes opciones de idioma. Una vez seleccionada la opción, el sistema mostrará el idioma escogido. Los ajustes disponibles son:

Nombre del ajuste	Opciones seleccionables
<b>Configurar idioma</b>	Este ajuste cambiará el idioma del sistema Uconnect. Los idiomas disponibles son Inglés, Francés y Español.

## Pantalla

Cuando se presiona el botón “Pantalla” en la pantalla táctil, el sistema mostrará las opciones relacionadas con el tema (si está equipado), el brillo y el color de la pantalla táctil. Las configuraciones disponibles son:

Nombre del ajuste	Opciones seleccionables
<b>Modo de pantalla</b>	Este ajuste le permite establecer el brillo manualmente o que el sistema lo ajuste automáticamente. La opción “Auto” hace que el sistema ajuste el brillo automáticamente. La opción “Manual” le permitirá al usuario ajustar el brillo de la pantalla.
<b>Brillo de pantalla con faros encendidos</b>	Este ajuste le permitirá establecer el brillo en pantalla cuando los faros se encuentren encendidos. Para acceder a este ajuste, el modo de pantalla debe encontrarse establecido en “Manual”. El ajuste “+” aumenta el brillo y el ajuste “-” lo disminuye.

Nombre del ajuste	Opciones seleccionables
<b>Brillo de pantalla con faros apagados</b>	Este ajuste le permitirá establecer el brillo en pantalla cuando los faros se encuentren apagados. Para acceder a este ajuste, el modo de pantalla debe encontrarse establecido en "Manual". El ajuste "+" aumenta el brillo y el ajuste "-" lo disminuye.
<b>Ajuste de Tema</b>	Este ajuste le permite cambiar el tema de la pantalla
<b>Sonido de botones en pantalla</b>	Este ajuste le permitirá encender o apagar el sonido de los botones en la pantalla táctil.
<b>Cierre de pantalla de controles</b>	Cuando se selecciona esta característica puede establecer que la pantalla de Controles se cierre automáticamente después de cinco segundos o permanecer abierta hasta que ésta sea cerrada manualmente.
<b>Navegación próxima vuelta en el módulo de instrumentos</b>	Este ajuste le permitirá mostrar las alertas del sistema de navegación en la pantalla del módulo de instrumentos.

### Unidades (si así está equipado)

Después de presionar el botón "Unidades" en pantalla, el sistema mostrará diferentes opciones de unidades. La unidad de medida seleccionada se mostrará en la pantalla del módulo de instrumentos y sistema de navegación (si así está equipado). Los ajustes disponibles son:

Nombre del ajuste	Descripción
<b>US</b>	Este ajuste cambiará la unidad de medida mostrada a US (sistema inglés).
<b>Métrico</b>	Este ajuste cambiará la unidad de medida mostrada al sistema métrico.
<b>Personalizado</b>	La opción "Personalizada" permite ajustar las unidades de "Distancia" (mi. o km.), "Consumo de combustible" (MPG [US], MPG [UK], L/100km, or km/L, si así está equipado), y "Temperatura" (°C o °F) de forma independiente (si así está equipado).

### Voz

Cuando se presiona el botón "Voz" en pantalla, el sistema muestra las opciones relacionadas a la característica de reconocimiento de voz:

Nombre del ajuste	Descripción
<b>Tiempo de respuesta de voz</b>	Este ajuste cambiará el tiempo de respuesta en el sistema de reconocimiento de voz. Cuando se establece la opción "Breve", el sistema proporciona una descripción de audio acortada. Cuando se establece la opción "Detallada", el sistema proporciona una descripción de audio completa para el sistema.

Nombre del ajuste	Descripción
<b>Mostrar lista de comandos</b>	Este ajuste le permitirá activar o desactivar la lista de comandos. La opción "Siempre", mostrará la lista de comandos siempre. La opción "Con ayuda" mostrará la lista de comandos y proporcionará una descripción breve de lo que hace el comando. La opción "Nunca" desactivará la lista de comandos.

## Reloj

Después de presionar el botón de "Reloj" en la pantalla, el sistema muestra las diferentes opciones relacionadas al reloj del vehículo.

Nombre del ajuste	Descripción
<b>Sincronización de hora con GPS (si así está equipado)</b>	Este ajuste le permitirá sincronizar la hora con el receptor GPS del sistema. Este sistema controlará la hora a través de la ubicación GPS.
<b>Ajuste de hora y Formato (si así está equipado)</b>	Este ajuste le permite establecer el formato de tiempo (AM/PM). "Sincronización de hora" debe encontrarse apagada para que este ajuste se encuentre disponible. La opción "12 hrs" establecerá un formato de 12 horas. La opción "24 hrs" establecerá un formato de 24 horas.
<b>Ajuste de hora</b>	Este ajuste le permite establecer las horas. "Sincronización de hora" debe encontrarse apagada para que este ajuste se encuentre disponible. El botón "+" aumentará las horas. El botón "-" disminuirá las horas.
<b>Ajuste de minutos</b>	Este ajuste le permite establecer los minutos. "Sincronización de hora" debe encontrarse apagada para que este ajuste se encuentre disponible. El botón "+" aumentará los minutos. El botón "-" disminuirá los minutos.
<b>Mostrar hora en barra de estado</b>	Este ajuste mostrará el reloj en la barra de estado del radio.

## Cámara (si así está equipado)

Cuando se presiona el botón de "Cámara" en la pantalla, el sistema mostrará las opciones relacionadas con las características de la cámara del vehículo.

Nombre del ajuste	Opciones seleccionables
<b>Retraso de la cámara ParkView (si así está equipado)</b>	Este ajuste aumentará el tiempo de retardo de apagado de la cámara de reversa al salir de reversa.

Nombre del ajuste	Opciones seleccionables
<b>Líneas activas de cámara de reversa ParkView (si así está equipado)</b>	Este ajuste activará o desactivará las líneas guía activas de la cámara de reversa.

## Seguridad y Asistencia de conducción

Después de presionar el botón de “Seguridad/Asistencia de conducción” en la pantalla, el sistema mostrará las opciones relacionadas con la seguridad del vehículo. Estas opciones variarán de acuerdo a las características equipadas en el vehículo. Los ajustes podrían mostrarse en forma de lista o con submenús en pantalla. Para acceder a los submenús, seleccione el elemento deseado y las opciones disponibles se mostrarán en pantalla.

Nombre del ajuste	Descripción
<b>Sensibilidad de la advertencia de colisión frontal (si así está equipado)</b>	Este ajuste cambiará la distancia en la cual la alerta de colisión frontal (FCW) sonará. La opción “Media” hará que el sistema FCW le notifique cuando un objeto se encuentra a la vista y detecta posibilidades de colisión con éste. La opción “Cerca” hará que el sistema le notifique cuando este objeto se encuentre más cerca. La opción “Lejos” hará que el sistema FCW le notifique cuando este objeto se encuentre a una mayor distancia.
<b>Advertencia de colisión frontal (si así está equipado)</b>	Este ajuste activará la alerta de colisión frontal (FCW). La opción “Apagado” desactivará el sistema FCW. La opción “Sólo advertencia” sólo le proporcionará una alerta sonora cuando se detecte una posible colisión. La opción “Advertencia + Frenado activo” le proporcionará una alerta sonora y aplicará algo de fuerza de frenado cuando se detecte una posible colisión.
<b>Advertencia de colisión frontal frenado activo (si así está equipado)</b>	Esta configuración activará la advertencia de colisión frontal frenado activo. Las opciones disponibles son “Activado” y “Desactivado”.
<b>ParkSense</b>	Este ajuste cambiará el tipo de alerta del sistema ParkSense cuando se detecte un objeto cercano y le proporcionará una alerta sonora y visual en la pantalla.
<b>Volumen del ParkSense trasero</b>	Este ajuste el volumen del sistema ParkSense trasero. Los ajustes disponibles son “Bajo”, “Medio” y “Alto”.
<b>Alerta de punto ciego</b>	Este ajuste cambiará el tipo de alerta proporcionada por el sistema de alerta de punto ciego. El ajuste “Apagado” desactivará la alerta de punto. El ajuste “Luces” activará las luces de alerta de punto ciego en los espejos exteriores. El ajuste “Luces y sonido” activará las luces en los espejos exteriores y una alerta sonora.

Nombre del ajuste	Descripción
<b>Dirección eléctrica asistida predeterminada</b>	Esta característica ajustará los modos de la dirección asistida. Los ajustes son "Normal", "Sport" y Confort.
<b>Asistente de subida (si así está equipado)</b>	Esta configuración activará o desactivará el sistema HSA.
<b>Líneas guía activas de cámara de reversa ParkView (si así está equipado)</b>	Este ajuste activará o desactivará las líneas guía activas de la cámara de reversa.
<b>Retardo de la cámara de reversa ParkView (si así está equipado)</b>	Este ajuste aumentará el tiempo de retardo de apagado de la cámara de reversa al salir de reversa.
<b>Sensibilidad de los limpiadores al llover (si así está equipado)</b>	Esta configuración activará o desactivará los limpiaparabrisas automáticos con sensor de lluvia.
<b>Inclinación de los espejos en reversa (si así está equipado)</b>	Este ajuste inclinará los espejos cuando la ignición está en la posición ON/RUN y la transmisión es colocada en reversa.

## Espejos y limpiadores

Cuando se presiona el botón de "Espejos y limpiadores" en la pantalla, los siguientes ajustes estarán disponibles:

Nombre de ajuste	Opciones seleccionables
<b>Inclinación de espejos retrovisores exteriores en reversa (si así está equipado)</b>	Este ajuste inclinará los espejos cuando la ignición está en la posición ON/RUN y la transmisión es colocada en reversa. Las opciones de ajuste son "Encendido" y "Apagado".
<b>Limpiaparabrisas sensibles a la lluvia (si así está equipado)</b>	Este ajuste encenderá o apagará los sensores de lluvia de los limpiadores.
<b>Faros con limpiadores (si así está equipado)</b>	Este ajuste encenderá los faros cuando se activen los limpiadores.

## Luces

Después de presionar el botón "Luces" en pantalla, el sistema mostrará las opciones relativas a las luces exteriores e interiores del vehículo.

**NOTA:** Cuando la característica "Luces de día" es seleccionada, las luces de día pueden activarse o desactivarse. Esta característica está disponible en donde la legislación del país donde adquirió el vehículo lo permita.

Nombre del ajuste	Opciones seleccionables
<b>Retardo de apagado de faros</b>	Este ajuste le permitirá establecer el tiempo en que los faros se apagarán después de apagar el vehículo. Las opciones disponibles son "0 segundos", "30 segundos", "60 segundos" y "90 segundos"
<b>Iluminación de aproximación (si así está equipado)</b>	Este ajuste le permitirá establecer el tiempo en que los faros se apagarán después de desbloquear el vehículo. Las opciones disponibles son "0 segundos", "30 segundos", "60 segundos" y "90 segundos".
<b>Faros con limpiadores (si así está equipado)</b>	Este ajuste encenderá los faros cuando se activen los limpiadores.
<b>Luces de día (DRL) (si así está equipado)</b>	Este ajuste le permitirá activar o desactivar las luces de día.
<b>Destello de los faros al asegurar (si así está equipado)</b>	Este ajuste le permitirá activar o desactivar el destello de luces cuando se presiona el botón de bloqueo en el transmisor. Las opciones de ajuste son "Encendido" y "Apagado".
<b>Faros con luces altas automáticas (si así está equipado)</b>	Este ajuste le permitirá activar o desactivar las luces altas automáticas.

## Puertas & Seguros

Cuando se presiona el botón "Puertas & Seguros" en la pantalla táctil, el sistema muestra las opciones relacionadas con el bloqueo y desbloqueo de las puertas del vehículo.

Nombre del ajuste	Opciones seleccionables
<b>Desbloqueo automático de las puertas al salir</b>	Este ajuste desbloqueará las puertas cuando cualquiera de las puertas es abierta desde el interior.
<b>Destello de luces al bloquear</b>	Este ajuste le permitirá activar o desactivar el destello de luces cuando se presiona el botón de bloqueo en el transmisor. Los ajustes disponibles son "Encendido" y "Apagado"
<b>Claxon al bloquear</b>	Este ajuste permitirá la activación del claxon cuando se presiona el botón de bloqueo en el transmisor. El ajuste "Apagado" no permitirá la activación del claxon cuando se presiona el botón de bloqueo en el transmisor. El ajuste "1ra presión" permitirá la activación del claxon cuando presiona el botón de bloqueo una vez. El ajuste "2da presión" permitirá la activación del claxon cuando presione el botón de bloqueo dos veces.
<b>Claxon con arranque remoto (si así está equipado)</b>	Este ajuste permitirá la activación del claxon cuando se activa el arranque remoto desde el transmisor.

Nombre del ajuste	Opciones seleccionables
<b>Desbloqueo al 1er. toque del transmisor</b>	Este ajuste cambiará cuantos toques del botón del transmisor se necesitan para desbloquear todas las puertas. El ajuste "Puerta del conductor" solo desbloquea la puerta del conductor al primer toque del botón desbloqueo. El ajuste "Todas las puertas" desbloquea todas las puertas con un solo toque del botón desbloquear.
<b>Entrada pasiva</b>	Este ajuste le permitirá activar o desactivar la característica de entrada pasiva (Keyless Enter-N-Go).
<b>Ajustes personales ligados al transmisor</b>	Este ajuste le permitirá recordar las estaciones de radio en la memoria y la posición del asiento del conductor que fueron ligados al transmisor.

### Asientos y Confort (si así está equipado)

Después de presionar el botón de "Asientos & confort / Sistemas de confort automático", el sistema mostrará las opciones relacionadas con los sistemas de confort cuando se ha activado el arranque remoto o se ha encendido el vehículo.

Nombre del ajuste	Opciones seleccionables
<b>Encendido automático asiento del conductor con calefacción/ventilación y volante con arranque remoto de motor (si así está equipado)</b>	Este ajuste activará los sistemas de confort del vehículo y asientos con calefacción (si así está equipado) o volante con calefacción (si así está equipado) cuando el vehículo está en modo de arranque remoto o se arranca la ignición. El ajuste "Apagado" no activará los sistemas de confort. El ajuste "Arranque remoto" sólo activará los sistemas de confort al utilizar el arranque remoto. El ajuste "Todos los arranques" activará los sistemas de confort cada vez que el vehículo sea encendido.

### Opciones de apagado de motor (si así está equipado)

Después de presionar el botón "Opciones de apagado de motor" en pantalla, el sistema mostrará las opciones relacionadas con el apagado del motor. Estas opciones se activarán cuando el interruptor de ignición es colocado en Apagado.

Nombre del ajuste	Opciones seleccionables
<b>Asiento de Salida Fácil (si así está equipado)</b>	Este ajuste moverá hacia atrás el automáticamente asiento del conductor cuando se apague el motor. Los ajustes disponibles son "Encendido" y "Apagado"
<b>Retardo con motor apagado</b>	Este ajuste mantendrá ciertas características eléctricas encendidas después del apagado del motor. Cuando se abre una puerta, la electrónica del vehículo se desactivará. Los ajustes disponibles son "0 segundos", "45 segundos", "5 minutos" y "10 minutos".
<b>Retardo de apagado de los faros</b>	Este ajuste le permitirá establecer el tiempo en que los faros se apagarán después de apagar el vehículo. El "+" incrementa la cantidad de tiempo. El "-" reduce la cantidad de tiempo.

## Audio

Después de presionar el botón “Audio” en pantalla, el sistema mostrará las opciones relativas al sistema de sonido del vehículo. Estos ajustes pueden cambiar la ubicación del sonido dentro del vehículo, ajustar el nivel de bajos y agudos, e iniciar la reproducción automática de un dispositivo de audio o teléfono inteligente.

Nombre del ajuste	Opciones seleccionables
<b>Balance/Desvanecimiento</b>	Esta opción le permitirá ajustar los niveles específicos para las bocinas delanteras/traseras e izquierdas/derechas del vehículo. El ícono de la bocina puede moverse para ajustar la ubicación del sonido.
<b>Ecuador</b>	Esta opción le permitirá ajustar los rangos de audio “Bajos”, “Medios” y “Agudos”.
<b>Volumen Ajustado a la Velocidad</b>	Esta opción le permitirá ajustar el volumen cuando la velocidad aumenta. Con un ajuste alto, el volumen aumentará más a medida que el vehículo va más rápido. Los ajustes disponibles son “Apagado”, “1”, “2” y “3”.
<b>Sonido Envoltivo (si así está equipado)</b>	Este ajuste encenderá o apagará el sistema de sonido envolvente.
<b>Ajuste de volumen en AUX (si así está equipado)</b>	Esta opción ajustará los niveles de audio de un dispositivo conectado a través del puerto auxiliar (AUX). Los ajustes disponibles son “+” y “-”.
<b>Auto Play (si así está equipado)</b>	Este ajuste iniciará automáticamente la reproducción de un dispositivo conectado.

## Teléfono/Bluetooth®

Después de presionar el botón de “Teléfono/Bluetooth” en la pantalla, los siguientes ajustes estarán disponibles:

Nombre del ajuste	Descripción
<b>Mensajes emergentes del teléfono en la pantalla del módulo de instrumentos</b>	Este ajuste activará el mostrar los mensajes emergentes del teléfono en la pantalla del módulo de instrumentos.
<b>No molestar</b>	Este ajuste mostrará el menú de configuración “No molestar”. Los ajustes son “Respuesta automática” (Ambos, Texto, Llamada), “Mensaje de respuesta automática” (Personalizado, Por defecto) y “Mensaje personalizado de respuesta automática (crear mensaje)”.
<b>Teléfonos celulares y dispositivos de audio enlazados</b>	Este ajuste le mostrará la lista de teléfonos celulares y dispositivos de audio enlazados.



## Configuración del radio SiriusXM (sí así está equipado)

**NOTA:** Se requiere de una suscripción a radio satelital SiriusXM para que los ajustes se encuentren disponibles.

Después de presionar el botón de SIRIUSXM Setup (Configuración Sirius) en pantalla, el sistema mostrará las opciones relativas al radio satelital SiriusXM. Estos ajustes pueden ser usados para omitir canales de radio específicos o reiniciar la reproducción de canciones favoritas desde el inicio.

Nombre del ajuste	Descripción
<b>Sintonización inicial</b>	Este ajuste reproducirá la canción actual desde el inicio al sintonizar un canal de música específico utilizando una de las 12 memorias preestablecidas.
<b>Salto de Canal</b>	Este ajuste le permite establecer los canales que desea saltar. Se mostrará una lista de los canales omitidos.
<b>Información de Suscripción</b>	Este menú proporciona información acerca de la suscripción a radio satelital SiriusXM. SiriusXM Travel Link es una suscripción independiente.

## Restaurar la configuración

Después de presionar el botón de "Restaurar la configuración" en la pantalla, el sistema mostrará las opciones relacionadas con el restablecimiento del sistema Uconnect. Estos ajustes pueden eliminar la información personal y restablecer los ajustes seleccionados en otros menús del sistema.

Nombre del ajuste	Descripción
<b>Restaurar ajustes a predeterminados</b>	Esta opción restablecerá todos los ajustes previamente modificados a los valores originales de fábrica.
<b>Restablecer cajón de aplicaciones</b>	Este ajuste restablecerá el "cajón" de aplicaciones a la distribución de fábrica.
<b>Borrar datos personales</b>	Este ajuste le mostrará una pantalla que le proporciona la opción de eliminar todos los datos personales del sistema, incluyendo dispositivos Bluetooth y memorias preestablecidas.

## Información del sistema

Después de presionar el botón "Información del sistema" en pantalla, el sistema mostrará la información del sistema de radio.

Nombre del ajuste	Descripción
<b>Licencias de software</b>	Mostrará la pantalla de la licencia del software instalado.

## FUNCIONAMIENTO DEL RADIO Y TELÉFONOS CELULARES

En ciertas condiciones, si enciende el teléfono celular en el interior de su vehículo, el radio puede funcionar de manera errática o ruidosa. Esta condición se puede aminorar o eliminar reubicando la antena del teléfono celular. Esta condición no es perjudicial para el radio. Si el funcionamiento del radio no “mejora” satisfactoriamente al reposicionar la antena, es recomendable disminuir el volumen del radio o apagarlo durante el funcionamiento del teléfono celular. Cuando no use el Uconnect® (si así está equipado)

### *Información de seguridad y regulación*

La operación de este equipo está sujeta a las siguientes dos condiciones:

(1) es posible que este equipo o dispositivo no cause interferencia perjudicial y (2) este equipo o dispositivo debe aceptar cualquier interferencia, incluyendo la que pueda causar su operación no deseada.

**NOTA: Cambios o modificaciones no aprobados expresamente por la parte responsable del cumplimiento podrían anular la autoridad del usuario para operar el equip**

# SEGURIDAD

## CONTENIDO

■	<b>CARACTERÍSTICAS DE SEGURIDAD .....</b>	<b>191</b>
•	Sistema de frenos antibloqueo (ABS) .....	191
•	Sistema de control de frenos electrónico (EBC) .....	192
•	Control electrónico de estabilidad (ESC) .....	194
■	<b>SISTEMAS AUXILIARES PARA LA CONDUCCIÓN .....</b>	<b>199</b>
•	Monitoreo de puntos ciegos .....	199
•	Operación de la advertencia de colisión delantera con mitigación (FCW).....	205
•	Sistema de monitoreo de presión de las llantas (TPMS).....	208
■	<b>PROTECCIONES PARA LOS OCUPANTES .....</b>	<b>213</b>
•	Características de protección para los ocupantes .....	213
•	Precauciones importantes de seguridad .....	213
•	Sistemas de cinturones de seguridad .....	214
•	Sistema de protección complementario (SRS) .....	222
•	Sistemas de protección para niños .....	234
•	Sistema de sujeción de anclajes y correas inferiores para niños (LATCH) .....	237
■	<b>CONSEJOS DE SEGURIDAD .....</b>	<b>246</b>
•	Transporte de pasajeros .....	246
•	Transporte de mascotas.....	246
•	Verificaciones de seguridad que debe hacer dentro del vehículo ....	246
•	Verificaciones periódicas de seguridad que debe hacer fuera del vehículo .....	248
•	Gases de escape .....	248

## CARACTERÍSTICAS DE SEGURIDAD

### Sistema de frenos antibloqueo (ABS)

El sistema de frenos antibloqueo (ABS) proporciona un aumento en la estabilidad del vehículo y en el rendimiento de los frenos en la mayoría de las condiciones de frenado. El sistema previene el bloqueo de las ruedas, y mejora el control del vehículo durante el frenado.

El ABS realiza un ciclo de auto-verificación, cada vez que se enciende el vehículo, para asegurar el correcto funcionamiento del mismo. Durante este ciclo, usted puede escuchar un ligero sonido de "clic" así como otros sonidos mecánicos relativos al motor

El ABS se activa cuando el sistema detecta que una o más llantas comienzan a bloquearse. Condiciones en el camino como hielo, nieve, grava, zanjas, baches, cascajo o paradas de pánico son las más propicias para provocar la activación del sistema ABS.

Podría experimentar lo siguiente cuando el sistema ABS se activa:

- Sonido del motor del ABS (podría seguir trabajando por un periodo corto de tiempo después de la parada).
- Pulsaciones en el pedal del freno.
- Una ligera caída al final de la carrera del pedal del freno.

El ABS está diseñado para funcionar con las llantas equipadas de serie. Modificaciones pueden provocar un rendimiento degradado del ABS.

#### ¡ADVERTENCIA!

- Este sistema ABS, contiene equipo electrónico sofisticado que puede ser susceptible a las interferencias causadas por instalaciones impropias o equipos de radiofrecuencia alta. Esta interferencia puede causar posible pérdida de los frenos de antibloqueo. La instalación de esos equipos deberá ser hecha por personal calificado y profesional.
- El bombeo de los frenos anti-bloqueo disminuirá su eficacia y puede ocasionar una colisión. El bombeo hace que la distancia de frenado más largo. Sólo tiene que pulsar con firmeza en el pedal de freno cuando es necesario reducir la velocidad o detenerse.
- El sistema antibloqueo (ABS) no puede prevenir que las leyes naturales de la física actúen en el desempeño del vehículo, ni puede incrementar la eficiencia de frenado o la manejabilidad más allá de las condiciones de frenado y de la tracción de las llantas que el vehículo pueda proveer.
- El ABS no puede prevenir accidentes, incluyendo aquellos que resultan de una excesiva velocidad al dar vueltas, seguido de otro vehículo muy de cerca, o el acuaplaneo.
- Cuando se tiene un vehículo equipado con ABS no debe ser manejado de manera irresponsable o peligrosa ya que pondría en riesgo la seguridad del usuario o de terceros.

### **Luz de advertencia de los frenos antibloqueo**

La luz ámbar del “Sistema de los frenos antibloqueo”, se encenderá cuando la ignición se coloque en la posición de ON/RUN (encendido) y podría permanecer encendida unos cuatro segundos.

Si la luz de advertencia del “Sistema de los frenos antibloqueo” permanece encendida o se enciende mientras conduce, indica que los frenos antibloqueo no están funcionando y necesita darle servicio. Sin embargo, el sistema de frenos convencional continuará operando normalmente si la luz de advertencia del freno “Brake Warning Light” no está encendida.

Si la luz del “Sistema de los frenos antibloqueo” está encendida, se deberá reparar el sistema de frenos lo antes posible para restablecer los beneficios del sistema de frenos antibloqueo. Si la luz del ABS no enciende al girar el interruptor de ignición a la posición de encendido, haga que cambien el foco lo más pronto posible.

### **Sistema de control de frenos electrónico (EBC)**

El vehículo está equipado con un sistema de control electrónico de frenos (EBC) avanzado. Este sistema incluye el EBD (sistema de distribución electrónica de frenado), ABS (Sistema de frenos antibloqueo), BAS (Sistema Asistido de frenado), HSA (Asistente para arranque en pendiente), TCS (Sistema de control de tracción), ESC (Control electrónico de estabilidad), y Mitigación electrónica del balanceo (ERM). Todos los sistemas trabajan en conjunto para aumentar la estabilidad y el control del vehículo bajo diversas condiciones de manejo.

También está equipado con el sistema de alerta de preparación de frenado (RAB), soporte de frenado en lluvia (RBS).

### **Luz de advertencia de los frenos antibloqueo**

La luz ámbar del “Sistema de los frenos antibloqueo”, se encenderá cuando la ignición se coloque en la posición de ON/RUN (encendido/en marcha) y podría permanecer encendida unos cuatro segundos.

Si la luz de advertencia del “Sistema de los frenos antibloqueo” permanece encendida o se enciende mientras conduce, indica que los frenos antibloqueo no están funcionando y necesita darle servicio. Si la luz del ABS no enciende al girar el interruptor de ignición a la posición de encendido, haga que cambien el foco lo más pronto posible.

### **Sistema de asistencia en el frenado (BAS) (si así está equipado)**

Este sistema está diseñado para optimizar la capacidad de frenado del vehículo durante maniobras de frenado de emergencia. El sistema detecta las situaciones de frenado de emergencia y la fuerza con la que se aplican los frenos para dosificar una presión óptima a los frenos y ayudar a reducir la distancia de frenado. Este sistema complementa al Sistema de Frenos Antibloqueo (ABS). Aplicar los frenos rápidamente es la forma en la que se obtiene la mejor asistencia del sistema BAS. Para recibir los beneficios de este sistema Ud. deberá aplicar de manera continua la presión de frenado

durante toda la secuencia para frenar el vehículo. No reduzca la presión del pedal del freno a menos que ya no se desee frenar. Una vez que el pedal se libera el sistema BAS se desactiva.

### ¡ADVERTENCIA!

El BAS no puede evitar las leyes naturales de la física que actúan sobre el vehículo, tampoco puede aumentar la tracción proporcionada por las condiciones del camino. El BAS no puede evitar accidentes, incluyendo los que resulten de una excesiva velocidad en virajes, al conducir en superficies muy resbalosas o el acuaplaneo. Sólo un conductor precavido, atento y hábil puede evitar accidentes. Nunca abuse de las capacidades de un vehículo equipado con BAS conduciendo de una manera temeraria o peligrosa que pueda poner en peligro la seguridad del usuario o la seguridad de otras personas.

### Sistema de distribución de fuerza de frenado (EBD)

Esta función administra la distribución del torque de freno entre el eje trasero y el eje delantero al limitar la presión del eje trasero. Esto se hace para prevenir derrapes de las llantas traseras y evitar la inestabilidad del vehículo y prevenir al eje trasero antes de que entre el ABS en el eje delantero.

### Mitigación electrónica de volcadura (ERM)

Este sistema anticipa el potencial levantamiento de una rueda mediante el monitoreo de la dirección y la velocidad del vehículo. Cuando el sistema ERM determina que el cambio del ángulo de la dirección y la velocidad del vehículo es suficiente o es potencial causa de que alguna rueda se levante, entonces aplica apropiadamente el freno y puede reducir la potencia del motor para disminuir la probabilidad de que un levantamiento de rueda ocurra. Este sistema sólo intervendrá en maniobras de manejo severas o evasivas. El sistema ERM sólo puede reducir la probabilidad de que una llanta se levante en maniobras severas o evasivas de manejo, no puede prevenir un levantamiento de llanta debido a otros factores como condiciones del camino, objetos en el camino o por el golpe de algún objeto o vehículo.

**NOTA: El sistema ERM se deshabilita cuando el ESC está “totalmente apagado” (si así está equipado). Refiérase a la sección de “Control de estabilidad ESC”, para mayor información.**

### ¡ADVERTENCIA!

Muchos factores, tales como la carga del vehículo, las condiciones del camino y las condiciones de manejo, influyen la posibilidad de que se levante una rueda o que pueda ocurrir una volcadura. El ERM no puede evitar el levantamiento de todas las ruedas o las volcaduras, especialmente aquellas que involucran el salirse de la carretera o golpear objetos u otros vehículos. Nunca abuse de las capacidades de un vehículo equipado con ERM conduciendo de una manera temeraria o peligrosa que pueda poner en peligro la seguridad del usuario o la seguridad de otras personas.

### Control electrónico de estabilidad (ESC) (si así está equipado)

Este sistema mejora el control direccional y la estabilidad del vehículo bajo diversas condiciones de conducción. El ESC corrige el sobreviraje o el subviraje del vehículo compensando estas condiciones aplicando el freno. La potencia del motor también se puede disminuir para ayudar al vehículo a mantener la trayectoria deseada.

- **Sobreviraje** – Cuando el vehículo está girando más de lo adecuado para la posición del volante de la dirección.
- **Subviraje** – Cuando el vehículo está girando menos de lo adecuado para la posición del volante de la dirección.

El ESC usa sensores en el vehículo para determinar la trayectoria que intenta el conductor y la compara con la trayectoria real del vehículo. Cuando la trayectoria real no concuerda con la trayectoria deseada, el ESC aplica el freno de la rueda correspondiente para ayudar a contrarrestar la condición de sobreviraje o de subviraje.

La “Luz indicadora de activación/Mal funcionamiento del ESC” localizada en el módulo de instrumentos, empezará a destellar en cuanto las llantas pierdan tracción, el sistema ESC se activa. La “Luz indicadora de activación/Mal funcionamiento del ESC” también destella cuando el TCS está activo. Si la “Luz indicadora de activación/Mal funcionamiento del ESC” empieza a destellar mientras acelera, suelte el acelerador y aplique tan poco acelerador como sea posible. Asegúrese de adaptar su velocidad y manejo a las condiciones predominantes del camino.

#### ¡ADVERTENCIA!

- Modificaciones al vehículo, o un pobre mantenimiento, pueden cambiar las características de su vehículo, y pueden afectar negativamente a la operación del sistema ESC. Los cambios al sistema de dirección, suspensión, frenos, tipo y tamaño de ruedas, pueden afectar negativamente el rendimiento del sistema ESC. Llantas infladas incorrectamente o con un desgaste disparejo también pueden reducir el rendimiento del sistema ESC. Cualquier modificación del vehículo que reduzca la efectividad del sistema ESC puede aumentar el riesgo de pérdida de control del vehículo, volcaduras, lesiones severas o la muerte.

**¡ADVERTENCIA!**

- El control electrónico de estabilidad (ESC) no puede evitar que las leyes naturales de la física actúen sobre el vehículo, tampoco puede aumentar la tracción proporcionada por las condiciones del camino. El ESC no puede evitar accidentes, incluyendo los que resulten de una excesiva velocidad al dar vueltas, de conducir en superficies muy resbalosas o el acuaplaneo. El ESC no puede evitar accidentes, incluyendo los que resulten de la pérdida de control del vehículo debido a un manejo inadecuado de las condiciones. Sólo un conductor precavido, atento y hábil puede evitar accidentes. Nunca abuse de las capacidades de un vehículo equipado con ESC conduciendo de una manera temeraria o peligrosa que pueda poner en peligro la seguridad del usuario o la seguridad de otras personas.
- Modificaciones al vehículo, o un pobre mantenimiento, pueden cambiar las características de su vehículo, y pueden afectar negativamente a la operación del sistema ESC. Los cambios al sistema de dirección, suspensión, frenos, tipo y tamaño de ruedas, pueden afectar negativamente el rendimiento del sistema ESC. Llantas infladas incorrectamente o con un desgaste desigual también pueden reducir el rendimiento del sistema ESC. Cualquier modificación del vehículo que reduzca la efectividad del sistema ESC puede aumentar el riesgo de pérdida de control del vehículo, volcaduras, lesiones severas o la muerte.

**Modos de operación del ESC**

**NOTA:** Dependiendo del modelo y modo de operación, el sistema ESC puede tener múltiples modos de operación.

***ESC encendido***

Éste es el modo de normal de operación del ESC. Cada vez que el vehículo se enciende el sistema ESC estará en esta modalidad. Esta modalidad debe ser usada en la mayoría de las situaciones de manejo. Los modos alternativos del ESC deben ser usados por razones específicas, descritas a continuación.

***ESC parcialmente apagado***

El modo de apagado parcial está pensado cuando se desee una conducción más dinámica. Este modo altera los rangos de activación de los sistemas TCS y ESC, lo que le permitirá un mayor grado de deslizamiento en las llantas comparado con el permitido normalmente. Este modo puede ser útil cuando el vehículo se encuentre atascado.

Para ingresar al modo de apagado parcial, presione momentáneamente el interruptor de apagado del ESC OFF y la luz indicadora del ESC OFF se iluminará. Para regresar al modo ESC encendido, presione el interruptor de ESC OFF nuevamente, la luz del interruptor se apagará



**¡ADVERTENCIA!**

Cuando está en modo "Partial Off", la funcionalidad del TSC del ESC, (excepto la función de deslizamiento limitado que se describe en la sección del TCS), ha sido desactivada y el testigo del indicador del "ESC Off" se iluminará. Cuando está en modo "Partial Off", la reducción de la potencia del motor está desactivada del TCS y la estabilidad ofrecida por el sistema ESC se reduce.

**NOTA:**

- Para vehículos equipados con el modo múltiple parcial del ESC una presión al botón momentánea cambiará el modo ESC. Presiones múltiples al botón podrían requerirse para regresar al modo ESC on (encendido).
- El control de oscilación del remolque (TCS) es deshabilitado cuando el sistema ESC está en el modo parcialmente apagado.

***Apagado total "Full OFF" (si así está equipado)***

Este modo está diseñado para manejo fuera de carretera o a campo travesía únicamente y no debe ser usado en la vía pública. En este modo, todas las funciones del TCS y el ESC están apagadas. Para entrar al modo "Full off" (totalmente apagado) presione y sostenga el interruptor del "ESC off" por cinco segundos, mientras el vehículo se detiene con el motor encendido. Después de cinco segundos la luz indicadora de mal funcionamiento del ESC se encenderá y el mensaje "ESC Apagado" (ESC OFF) aparecerá en la pantalla del módulo de instrumentos. El mensaje del "ESC OFF" aparecerá en el módulo de instrumentos. Para encender el "ESC" una vez más, presione momentáneamente el interruptor del "ESC OFF".

**¡ADVERTENCIA!**

- Con el modo de ESC "Full off" (totalmente apagado), la reducción del torque y las características de estabilidad son desactivadas. Por lo tanto, el mejoramiento de la estabilidad del vehículo ofrecido por ESC no está disponible. En una maniobra evasiva de emergencia, el sistema ESC no se acoplará para ayudar a mantener la estabilidad. El modo "ESC off" está diseñado para manejar fuera de carretera y/o caminos públicos.
- Con el ESC apagado, la estabilidad mejorada del vehículo ofrecido por ESC no estará disponible. En una maniobra evasiva de emergencia, el sistema ESC no se acoplará para ayudar a mantener la estabilidad. El modo "ESC off" está diseñado para manejar fuera de carretera y/o caminos públicos.
- El control electrónico de estabilidad (ESC) no puede evitar las leyes naturales de la física que actúan sobre el vehículo, tampoco puede aumentar la tracción proporcionada por las condiciones del camino. El ESC no puede evitar accidentes, incluyendo los que resulten de una excesiva velocidad en virajes, de conducir en superficies muy resbalosas o el acuaplaneo. Sólo un conductor precavido, atento y hábil puede evitar accidentes.

### Luz indicadora de Activación/Mal funcionamiento del ESC e indicadora del ESC apagado



La "luz indicadora de activación/Luz indicadora de mal funcionamiento" en el módulo de instrumentos encenderá cuando el interruptor de ignición se coloque en la posición encendido. Se debe apagar cuando el motor está funcionando. Si la "luz indicadora de activación/Luz indicadora de mal funcionamiento" enciende continuamente con el motor funcionando, se ha detectado una falla en el sistema ESC. Si esta luz permanece encendida continuamente con el motor funcionando. Un mal funcionamiento se ha detectado en el sistema ESC. Si esta luz permanece encendida después de varios ciclos de ignición y el vehículo ha sido conducido varios kilómetros (millas) a velocidades mayores de 48 km/h (30 mph), vea a su distribuidor autorizado tan pronto como sea posible para que se diagnostique y corrija el problema.



La "luz indicadora de ESC apagado" indica que el control electrónico de estabilidad (ESC) está parcialmente apagado.

#### NOTA:

- La "Luz indicadora de activación/Luz indicadora de mal funcionamiento" y la "luz indicadora de ESC apagado" se encienden momentáneamente cada vez que se enciende el interruptor de ignición.
- Cada vez que se enciende la ignición, se activa el sistema ESC, aún si previamente se hubiera desactivado previamente.
- El sistema ESC emite sonidos de zumbido o chasquido cuando está activo. Esto es normal; los sonidos cesarán cuando el ESC se vuelva inactivo después de la maniobra que ocasionó la activación del ESC.

### Asistencia de arranque en pendientes (HSA)

El sistema HSA está diseñado para mitigar el deslizamiento cuesta abajo mientras arranca desde el alto total estando en una pendiente. Si el conductor libera el freno mientras está detenido en una pendiente el HSA mantendrá la presión de frenado durante un periodo corto periodo. Si el conductor no aplica el acelerador antes de que finalice el tiempo, el sistema liberará la presión del freno y el vehículo rodará bajando la pendiente.

Las siguientes condiciones se deben cumplir para que se active el HSA:

- La característica debe estar activa
- El vehículo debe estar detenido.
- El freno de estacionamiento debe estar liberado.
- La puerta del conductor debe encontrarse cerrada.
- El vehículo debe estar sobre una pendiente de grado suficiente.
- La selección de la velocidad debe coincidir con la dirección del vehículo en la pendiente (por ejemplo el vehículo apuntando cuesta arriba estará en una velocidad hacia delante, el vehículo retrocediendo cuesta arriba estará en reversa).
- La HSA funcionará en reversa y en todas las velocidades de avance cuando se cumple el criterio de activación. El sistema no se activará

si el vehículo se coloca en neutral o estacionamiento. Para vehículos equipados con transmisión manual, si se presiona el embrague, el HSA permanecerá activo.

### ¡ADVERTENCIA!

Habrán situaciones en pendientes menores con un vehículo cargado o mientras se arrastra un remolque, en que no se activará el sistema y puede ocurrir un ligero rodamiento, como lo son pendientes o colinas menores o viajar con el vehículo cargado. El HSA no es un sustituto del completo involucramiento mientras conduce. Siempre es responsabilidad del conductor estar atento con la distancia entre otros vehículos, personas y objetos, además de la operación de los frenos para asegurar un manejo seguro del vehículo en cualquier condición de camino. Para mantener un control seguro del vehículo, es requerida la completa atención mientras conduce. De lo contrario puede provocar accidentes y/o lesiones serias.

#### Habilitar y desactivar el sistema HSA

Esta característica puede ser encendida o apagada. Para cambiar el ajuste actual,

- Para vehículos equipados con pantalla del módulo de instrumentos, refiérase a la sección correspondiente en el capítulo “Ajustes de Uconnect”.
- Si deshabilita el HSA a través de los ajustes Uconnect, refiérase a la sección de “Tablero de Instrumentos”.

#### Remolcado con HSA

El HSA proporcionará asistencia para mitigar el deslizamiento cuando arrastre un remolque.

### ¡ADVERTENCIA!

- Si usted usa un controlador de freno en su remolque, los frenos de su remolque pueden activarse y desactivarse con el interruptor del freno. Si es así, cuando libere el pedal del freno no habrá la suficiente presión para mantener el vehículo y el remolque en una pendiente y esto puede causar una colisión con otro vehículo u objeto detrás de usted. Para evitar el rodamiento hacia abajo en la pendiente mientras reanuda la aceleración, active manualmente el freno del remolque antes de soltar el pedal del freno. Recuerde siempre que el conductor es responsable de frenar el vehículo.
- El HSA no es un freno de estacionamiento. Siempre aplique el freno de estacionamiento por completo cuando abandone el vehículo. También, asegúrese de dejar la transmisión en la posición “P”.
- Hacer caso omiso a estas advertencias puede provocar que el vehículo ruede cuesta abajo y chocar con otro vehículo, objeto o persona, provocando heridas serias o fatales.

#### Ayuda al freno en lluvia (RBS)

La ayuda al freno en lluvia puede mejorar el rendimiento de frenado en condiciones húmedas. Se aplicará periódicamente una pequeña cantidad

de presión en el freno para eliminar cualquier acumulación de agua en los discos de freno delanteros. Sólo funciona cuando los limpiaparabrisas están en el modo de LO o HI, no funciona en el modo intermitente. Cuando la ayuda al freno en lluvia está activa, no habrá ninguna notificación para conductor y no se requiera intervención alguna por parte del conductor.

### **Alerta de preparación de frenado (RAB)**

La alerta de frenado puede reducir el tiempo necesario para alcanzar a frenar en situaciones de emergencia. Se anticipa a una situación de frenado de emergencia monitoreando la rapidez y el acelerador al liberarlo el conductor. El EBC preparará al sistema de frenos para una parada de emergencia.

### **Sistema de control de tracción (TCS)**

El sistema de control de tracción monitorea la cantidad de pérdida de agarre que se tiene en cada una de las ruedas de tracción. Si se detecta una pérdida de agarre en alguna rueda, la presión del sistema de frenos es aplicada en la rueda con falta de tracción y la potencia del motor se reduce para mejorar la aceleración y la estabilidad. Una característica del sistema TCS, el diferencial limitado por el freno (BLD), funciona de manera similar a un diferencial de deslizamiento limitado y controla el patinaje de la rueda a través de un eje impulsado. Si una rueda en el eje está girando más rápido que la otra, el sistema aplicará el freno en la rueda que está girando más rápido, y esto permitirá aplicar más torque del motor a la rueda que gira más lento. BLD permanece activa aún cuando el TCS y el ESC se encuentren en modo reducido.

## **SISTEMAS AUXILIARES PARA LA CONDUCCIÓN**

### **Monitoreo de puntos ciegos (si así está equipado)**

El sistema de monitoreo de puntos ciegos (BSM) utiliza dos sensores a base de radar, ubicados dentro de la fascia trasera, para detectar vehículos autorizados para conducir en carreteras (automóviles, camiones, motocicletas, etc.) que entran en las zonas de puntos ciegos por la parte trasera, delantera y lateral del vehículo.

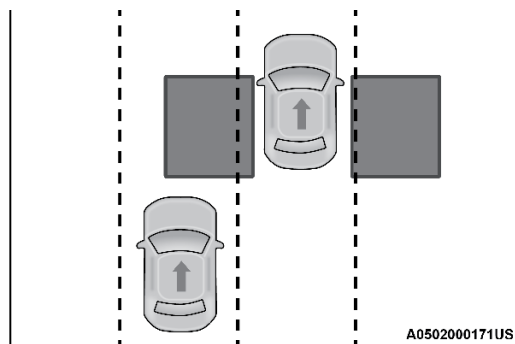

**Zonas de detección trasera**



Cuando se enciende el vehículo, se ilumina momentáneamente la luz de advertencia del BSM en ambos espejos retrovisores exteriores para avisar al conductor que el sistema está en operación. Los sensores del sistema BSM funcionan cuando el vehículo está en cualquier velocidad o en reversa.

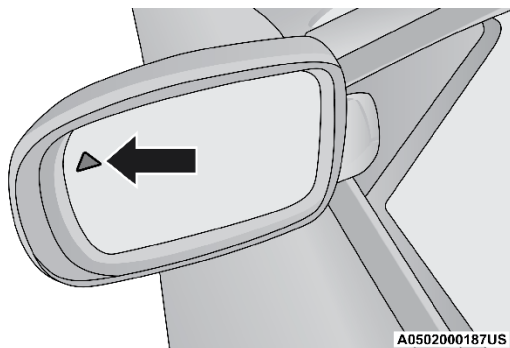

**Luz de advertencia del BSM**

La zona de detección del BSM abarca aproximadamente un carril en ambos lados del vehículo (12 pies o 3.8 m). La zona inicia en el espejo retrovisor exterior y se extiende aproximadamente 3 m (10 pies) hacia atrás del vehículo. El sistema BSM monitorea las zonas de detección en ambos lados cuando la velocidad del vehículo llega a 10 km/h (6 mph) o más y alertará al conductor si hay vehículos en estas zonas.

**NOTA:**

- El sistema BSM NO alertará al conductor de los vehículos que se acercan rápidamente y que están fuera de las zonas de detección.
- La zona de detección del sistema BSM NO cambia si su vehículo está arrastrando un remolque. Por lo tanto, antes de cambiar de carril verifique visualmente que el carril adyacente esté libre para su vehículo y el remolque. Si el remolque u otro objeto (por ejemplo, bicicleta o equipo deportivo) se extiende más allá del costado de su vehículo, puede ocasionar detecciones falsas en el remolque, y falsas alertas cuando se utilicen las direccionales.
- El sistema de Monitoreo de punto ciego (BSM) puede experimentar caídas (intermitente entre encendido y apagado) del espejo lateral. Las luces indicadoras de advertencia se muestran cuando una motocicleta o cualquier objeto pequeño permanece en el costado del vehículo por períodos prolongados (más de un par de segundos).

El sistema BSM puede bloquearse si se acumula nieve, hielo, barro u otras contaminaciones de la carretera en la fascia trasera / defensa donde se encuentran los sensores de radar. El sistema también puede detectar un bloqueo si el vehículo se opera en áreas con retornos de radar extremadamente bajos, como un desierto o paralelo a una gran caída de elevación. Si se detecta un bloqueo, aparecerá el mensaje "Punto ciego temporalmente no disponible, Limpie las esquinas traseras" en el módulo de instrumentos, se iluminarán las dos luces de los espejos y no se producirán las alertas de BSM y RCP. Esta es una operación normal. El sistema se recuperará y rea-

nudará automáticamente la función cuando la condición desaparezca. Para minimizar el bloqueo del sistema, no bloquee el área de la fascia trasera / defensa donde están ubicados los sensores de radar con objetos extraños (calcomanías para defensas, porta bicicletas, etc.) y manténgala libre de contaminación de la carretera.

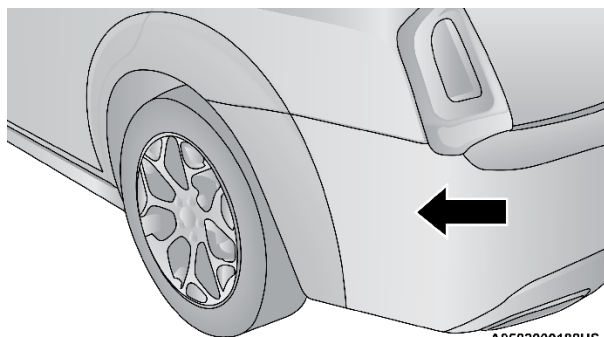

#### Zonas de detección trasera (se muestra lado del conductor)

El sistema BSM notifica al conductor de objetos en las zonas de detección iluminando la luz de advertencia del BSM ubicada en los espejos exteriores adicionalmente el sistema BSM también sonará una alerta (campanilla) y reduce el volumen el radio si se activa la direccional correspondiente. Para mayores detalles consulte "Modos de operación".

El sistema BSM monitorea la zona de detección a partir de tres puntos de entrada diferentes (lateral, trasero y delantero) durante la conducción para detectar si es necesario emitir una alerta. El sistema BSM emitirá una alerta al detectar ingresos a estos tipos de zonas.

#### Ingreso por el costado

Vehículos que se mueven en los carriles adyacentes por cualquiera de los lados del vehículo.

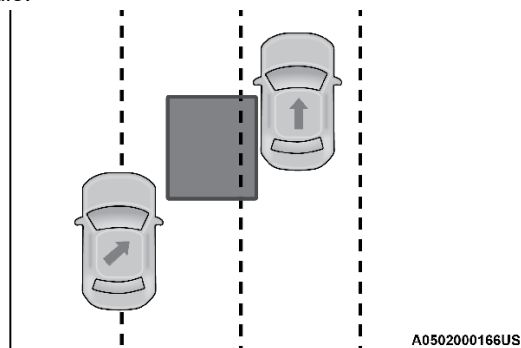

#### Monitoreo lateral

### Ingreso por la parte trasera

Vehículos que se aproximan por detrás de su vehículo por cualquier lado y que entran a la zona de detección con una velocidad relativa menor de 50 km/h (31 mph).

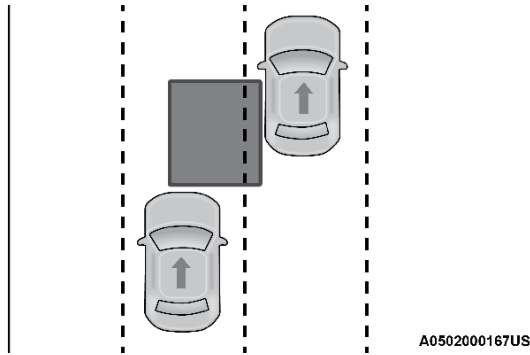

Monitoreo trasero

### Rebasando

Si rebasa a otro vehículo lentamente (a una velocidad relativa menor de 24 km/h (15 mph) y el vehículo permanece en el punto ciego durante aproximadamente 1.5 segundos, la luz de advertencia se iluminará. Si la diferencia de velocidad entre los dos vehículos es mayor de 24 km/h (15 mph), la luz de advertencia no se iluminará.

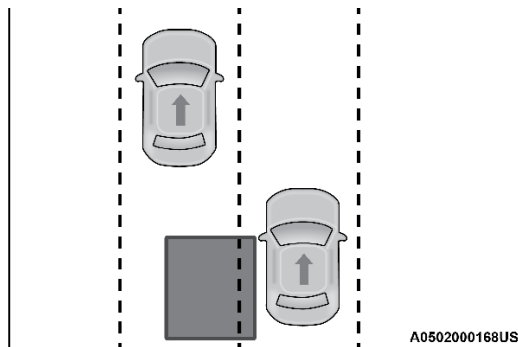

Rebasando/Aproximándose

El sistema BSM no está diseñado para emitir una alerta sobre objetos fijos como vallas de seguridad, postes, muros, follaje, bordes, etc. Sin embargo, el sistema ocasionalmente puede advertir de dichos objetos. Esto es un funcionamiento normal y su vehículo no requiere servicio.

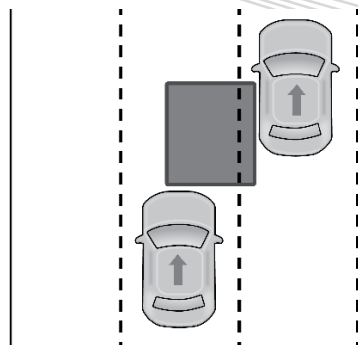

A0502000167US

**Rebasando/Pasando**

El sistema BSM no le advertirá de los objetos que se desplazan en la dirección opuesta del vehículo en carriles adyacentes.

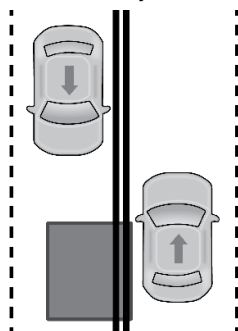

A0502000165US

**Objetos fijos****¡ADVERTENCIA!**

El sistema de monitoreo de puntos ciegos únicamente es un auxiliar para ayudar a detectar objetos que se encuentren en las zonas de puntos ciegos. El sistema BSM no está diseñado para detectar peatones, ciclistas o animales. Aunque su vehículo esté equipado con el sistema BSM, siempre revise los espejos del vehículo, voltee sobre su hombro y utilice las direccionales antes de cambiar de carril. Si no lo hace podrían producirse lesiones graves o la muerte.

**Trayectoria transversal trasera (RCP, si así está equipado)**

La característica de trayectoria transversal trasera (RCP) está diseñada para auxiliar al conductor cuando retrocede en espacios donde su visión de los vehículos que se aproximan pudiera estar obstruida. Proceda lentamente y cautelosamente al salir del espacio de estacionamiento hasta que el extremo trasero del vehículo quede a la vista. El sistema RCP luego tendrá una visión clara del tráfico transversal y si detecta que se aproxima un vehículo, alertará al conductor.



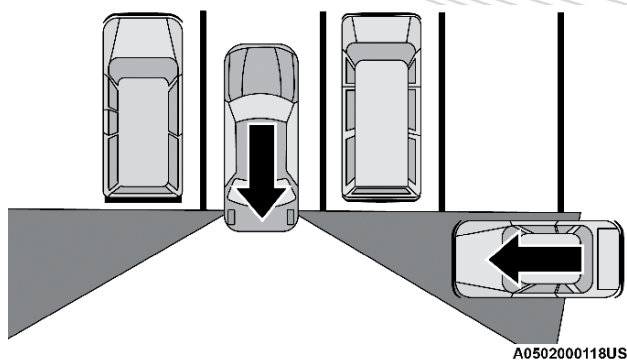

Zonas de detección del RCP

El RCP monitorea las zonas de detección traseras en ambos lados del vehículo, en busca de objetos que se mueven hacia el costado del vehículo a una velocidad mínima de aproximadamente 5 km/h (3 mph), a objetos que se mueven a una velocidad máxima de aproximadamente 32 km/h (20 mph), como en situaciones de un estacionamiento.

Cuando el RCP está activado y el vehículo está en reversa, el conductor es avisado mediante alarmas visuales y sonoras, incluyendo el enmudecimiento del radio.

**NOTA:** En un estacionamiento, los vehículos que se aproximan pueden no ser visibles por que los tapan los vehículos estacionados en cualquiera de los lados. Si los sensores están bloqueados por otras estructuras o vehículos, el sistema no podrá alertar al conductor.

### ¡ADVERTENCIA!

El RCP no es un sistema auxiliar de reversa. Está diseñado para ayudar al conductor a detectar un vehículo que se aproxima al estar en un estacionamiento. Los conductores deben tener cuidado al ir en reversa, aun cuando utilicen el RCP. Mire siempre cuidadosamente detrás del vehículo, mire hacia atrás y asegúrese que no haya peatones, animales, otros vehículos, obstrucciones o puntos ciegos antes de retroceder. Si no lo hace podrían producirse lesiones graves o la muerte.

### Modos de operación

Están disponibles tres modos de operación seleccionables en la pantalla del sistema Uconnect. Para mayores detalles consulte "Ajustes del Uconnect", en "Tablero de instrumentos".

#### **Sólo luz de alerta de punto ciego**

Cuando opere en el modo de alerta de punto ciego, el sistema BSM proveerá una alerta visual en el espejo retrovisor lateral apropiado con base en un objeto detectado. Sin embargo, cuando el sistema esté operando en RCP, el sistema responderá con alertas visuales y sonoras cuando esté presente un objeto detectado. Cuando se emite una alerta sonora, el radio disminuye el volumen.

### ***Luces/campanilla de alerta de punto ciego***

Cuando opere en el modo de luces/campanilla de alerta de punto ciego, el sistema BSM proveerá una alerta visual en el espejo retrovisor lateral apropiado con base en el objeto detectado. Si la direccional se activa y ésta corresponde al mismo lado del vehículo que emitió la alerta, también se emitirá una alerta sonora. Siempre que éste active una direccional y se detecte un objeto en el mismo lado al mismo tiempo, se emitirán alertas visuales y sonoras. Además de la alerta sonora, el radio (si es que está encendido) enmudecerá.

**NOTA:** Siempre que el sistema BSM solicite una alerta sonora, el radio volumen del radio se reducirá de forma que la alerta pueda ser escuchada claramente.

Cuando el sistema esté operando en RCP, el sistema responderá con alertas visuales y sonoras cuando esté presente un objeto detectado. Cuando se solicita una alerta audible, también enmudece el radio.

### ***Alerta de punto ciego apagada***

Cuando se desactiva el sistema BSM no habrán alertas visibles ni sonoras de los sistemas BSM o RCP.

**NOTA:** El sistema BSM almacenará el modo de operación actual cuando se apague el vehículo. Cada vez que se arranque el vehículo se recordará y utilizará el modo almacenado previamente.

### ***Información general***

La operación de este equipo está sujeta a las siguientes dos condiciones:

(1) es posible que este equipo o dispositivo no cause interferencia perjudicial y (2) este equipo o dispositivo debe aceptar cualquier interferencia, incluyendo la que pueda causar su operación no deseada.

**NOTA:** Cambios o modificaciones no aprobados expresamente por la parte responsable del cumplimiento podrían anular la autoridad del usuario para operar el equipo.

## **Operación de la advertencia de colisión delantera con mitigación (FCW, si así está equipado)**

El sistema de advertencia de colisión delantera (FCW) con mitigación, alerta al conductor con advertencias auditivas y visibles (en la pantalla del módulo de instrumentos), podría aplicar un jalón de freno para advertir al conductor cuando detecta una colisión potencial con el vehículo frente al suyo y solicita al conductor que actúe a fin de evitar y mitigar la colisión.

**NOTA:** El FCW monitorea la información del sensor de detección al frente, así como también del EBC (Controlador electrónico de los frenos) para calcular una posible colisión delantera. Cuando el sistema determina que existe la posibilidad de una colisión delantera, se alertará al conductor con advertencias sonoras y visuales y posiblemente un ligero tirón de freno. Si el conductor no toma acción basada en estas advertencias progresivas, el sistema proporcionará un nivel de frenado autónomo limitado para ayudar a frenar el vehículo y mitigar la potencial colisión delantera. Si el conductor reacciona a las advertencias y

frena, el sistema determina que el conductor tiene la intención de evitar la colisión frenando pero que no ha aplicado con suficiente fuerza en el freno, el sistema compensará y proporcionará la fuerza de frenado adicional según sea requerida. Si la advertencia de colisión delantera con evento de la mitigación de colisión comienza a una velocidad por debajo de 32 km/h (20 mph), el sistema puede proporcionar el máximo frenado posible y mitigar las posibilidades de colisión. Si la advertencia de colisión frontal detiene el vehículo por completo, el sistema mantendrá el vehículo parado durante dos segundos y luego soltará los frenos.

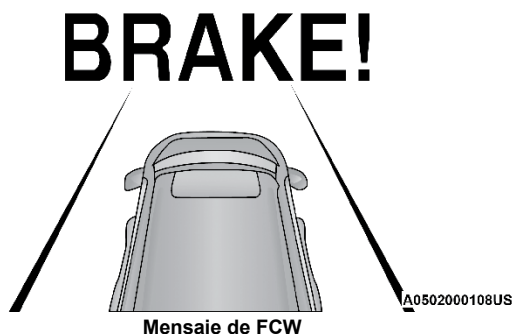

Cuando el sistema determina que la colisión del vehículo enfrente de usted ya no es probable, la advertencia se desactivará.

**NOTA:**

- La velocidad mínima para la activación de FCW es 2 km/h (1 mph).
- La alerta FCW puede dispararse sobre otros objetos que no sean vehículos, como lo son las vallas de protección o los postes basados en la predicción de curso. Esto está previsto y es una parte del FCW, de su activación normal y funcionalidad.
- No es seguro probar el sistema FCW. Para prevenir daños al sistema, después de activarlo cuatro veces con un ciclo de llave, la porción activa de frenado del FWC se desactivará hasta el siguiente ciclo de llave.
- El sistema FCW está hecho para caminos cimentados solamente. Si el vehículo es llevado por caminos todo terreno, el FCW debería ser desactivado para prevenir advertencias y campanas innecesarias.

### ¡ADVERTENCIA!

La advertencia de colisión delantera (FCW) no está diseñada para evitar una colisión por sí sola. El conductor tiene la responsabilidad de evitar una colisión controlando el vehículo mediante el frenado y dirección. Si no se sigue esta advertencia podrían producirse lesiones graves o la muerte.

#### Encender o apagar el FCW

**NOTA:** La configuración de fábrica del sistema FCW es encendido, esto le permitirá al sistema advertirle de una posible colisión delantera con el vehículo frente al suyo.

La activación/desactivación del FCW se encuentra dentro de los ajustes del sistema Uconnect (Seguridad y asistencia de manejo). El FCW puede ser seleccionado o deseleccionado.

Cuando el FCW se apaga, se mostrará el indicador luminoso "FCW OFF" en la pantalla del módulo de instrumentos.

Cambiar el estado del FCW a "Off" (apagado) evita que el sistema lo alerte de una posible colisión con el vehículo frente al suyo.

**NOTA:** El sistema FWC quedará en memoria, para aplicar el cambio, deberá hacerse cuando la llave de ignición sea ciclada al encender el vehículo. Si el sistema está apagado, permanecerá apagado cuando el vehículo sea reiniciado.

### **Cambio del estado del FCW y frenado activo**

Para cambiar la configuración de sensibilidad del FCW y el frenado activo con la pantalla del sistema Uconnect, refiérase a la sección de "Tablero de instrumentos", para mayor información.

La configuración predeterminada del FCW es "FAR" (lejos) y la configuración del frenado activo es "ON" (encendido), esto permite que el sistema le advierta de una posible colisión con el vehículo delante del suyo cuando está más alejado y se aplica el frenado activo. Esto le da tiempo para reaccionar y evitar una posible colisión.

Cambiar el estado de la FCW a la configuración "Near" (cerca), le permite al sistema alertarlo de una posible colisión con el vehículo enfrente del suyo cuando se encuentre mucho más cerca. Esta configuración proporciona menor tiempo de reacción que la configuración "Far" (Lejos), lo cual le permite tener una experiencia de conducción más dinámica.

#### **NOTA:**

- El sistema mantendrá la última configuración seleccionada por el conductor después de apagar la ignición.
- El FCW no responderá a objetos irrelevantes como objetos en el toldo, reflejos del piso, objetos que no están en el trayecto del vehículo, objetos que estén demasiado lejos, tráfico que se aproxima o vehículos al frente viajando a la misma velocidad o a mayor velocidad.
- El FCW se deshabilitará igual que el ACC, con las pantallas no disponibles.

### **Advertencia de FCW limitado**

Si el sistema se apaga y la pantalla del módulo de instrumentos despliega "ACC/FCW Limited Functionality, o "ACC/FCW Limited Functionality Clean Front Windshield" momentáneamente, podría haber una condición que limite la funcionalidad del sistema FCW. Aunque el vehículo todavía se puede conducir bajo condiciones normales, la activación de los frenos podría no estar disponible en su totalidad. Una vez que la condición que limita el sistema ya no sea presentada, el sistema regresará a su operación normal, si el problema persiste, acuda a su distribuidor autorizado.

### Advertencia de servicio al FCW

Si el sistema se apaga y la pantalla del módulo de instrumentos despliega:

- “ACC/FCW Unavailable Service Required” (ACC/FCW no disponible requiere servicio).
- “Cruise/FCW unavailable service required” (cruce/FCW no disponible, requiere servicio).

Esto indica que hay una falla interna del sistema. Aunque el vehículo todavía se puede conducir en condiciones normales, haga que el sistema sea revisado por un distribuidor autorizado.

### Sistema de monitoreo de presión de las llantas (TPMS)

El sistema de monitoreo de presión de las llantas (TPMS) alertará al conductor en caso de que haya una llanta con baja presión basándose en la presión de inflado de la llanta en frío recomendada.

La presión de las llantas variará con la temperatura aproximadamente 1 psi (7 kPa) por cada 6.5°C (12° F). Esto significa que cuando baja la temperatura exterior, la presión de las llantas disminuye. La presión de las llantas siempre debe establecerse con base en la presión de inflado en frío de las llantas. Esto se define como la presión de las llantas después de que el vehículo no ha sido conducido durante al menos tres horas, ni más de 1.6 km (1 milla) después de un periodo de tres horas. Consulte “Llantas – Información general” en “arranque y funcionamiento” para información sobre de cómo inflar correctamente las llantas del vehículo. La presión de las llantas también se incrementa al conducir el vehículo – esto es normal y no debe hacerse ningún ajuste debido a este incremento de presión.

El TPMS alertará al conductor cuando haya una llanta con presión baja, si por cualquier razón, la presión de la llanta es menor que el límite de advertencia de presión baja, incluyendo los efectos de baja temperatura y pérdida natural de presión a través de la llanta.

El TPMS continuará alertando al conductor de una condición de baja presión de la llanta mientras exista la condición y no se apagará hasta que la presión de la llanta esté en o por arriba de la presión de inflado en frío recomendada para la llanta. Una vez que la advertencia de baja presión de la llanta se ha iluminado, la presión de la llanta debe aumentarse hasta la presión de inflado en frío recomendada para la llanta, a fin de que se pueda apagar la Luz indicadora de monitoreo de presión de la llanta.

El sistema se actualizará automáticamente y la luz indicadora de monitoreo de presión de las llantas se apagará una vez que se haya recibido la información actualizada de la presión de las llantas. El vehículo puede necesitar conducirse por aproximadamente 20 minutos a una velocidad mayor a 24 km/h (15 mph) para recibir esta información.

**NOTA: Cuando llene de aire llantas en temperatura de operación, la presión puede requerir incrementarse 4 psi (28 kpa) por encima del valor recomendado en la etiqueta de presión en frío para que el testigo de llanta baja pueda apagarse.**

Por ejemplo, su vehículo tiene una presión de inflado en frío (estacionado

por más de tres horas) recomendada de 207 kPa (30 psi). Si la temperatura ambiente es de 20°C (68°F) y la presión medida de las llantas es de 186 kPa (27 psi), una caída de temperatura a -7°C (20°F) disminuirá la presión de las llantas a aproximadamente 158 kPa (23 psi). Esta presión de las llantas es lo suficientemente baja como para encender la luz indicadora de monitoreo de presión de las llantas, pero la luz indicadora de monitoreo de presión de las llantas continuará encendida. Si se conduce el vehículo se puede provocar un incremento de presión de las llantas a aproximadamente 186 kPa (27 psi). En esta situación, la luz indicadora de monitoreo de presión de las llantas, únicamente se apagará después de que las llantas hayan sido infladas al valor de presión recomendada de inflado de la llanta en frío.

### ¡PRECAUCIÓN!

- El TPMS ha sido optimizado para las llantas y ruedas de equipo original. Las presiones del TPMS se han establecido para el tamaño de las llantas equipadas en su vehículo. Si utiliza equipo de reemplazo que no es del mismo tamaño, tipo y/o estilo, el sistema podría funcionar incorrectamente o se podría dañar el sensor. El sensor TPM no está diseñado para su uso en ruedas no originales, esto puede contribuir en un desempeño pobre del sistema o pueden ocasionar daños a los sensores. Se recomienda ampliamente el uso de las llantas originales para asegurar la correcta operación de la característica TPMS.
- Después de utilizar selladores de neumáticos no originales, se recomienda llevar su vehículo a un distribuidor autorizado para revisar el funcionamiento del sensor.
- Después de inspeccionar o ajustar la presión de las llantas, siempre vuelva a instalar el tapón del vástago de la válvula. Esto evitará que se introduzca humedad y suciedad al vástago de la válvula, lo que podría dañar el sensor de monitoreo de presión de las llantas.

#### NOTA:

- El TPMS no está diseñado para sustituir el cuidado y mantenimiento normal de las llantas ni para proveer alertas de una falla o problema de las llantas.
- El TPMS no debe utilizarse como un manómetro (medidor) de presión de las llantas mientras ajusta la presión de las llantas de su vehículo.
- Conducir con una llanta muy desinflada ocasiona que la llanta se sobrecaliente y puede ocasionar que se dañe. El inflado insuficiente también reduce la economía de combustible, la vida del dibujo de la llanta y puede afectar el manejo del vehículo y su capacidad para detenerse.
- El TPMS no es un sustituto del mantenimiento adecuado de las llantas y es responsabilidad del conductor mantener la correcta presión de las llantas usando un medidor de presión preciso, aún si el inflado insuficiente no ha llegado al nivel de activar la iluminación de la Luz indicadora de monitoreo de presión de las llantas.
- Aún y cuando los cambios de temperatura de las estaciones afectan la presión de las llantas, el TPMS realizará el monitoreo de la presión real de las llantas.

El sistema de monitoreo de presión de las llantas (TPMS) usa una tecnología inalámbrica con unos sensores electrónicos montados en la rueda para monitorear la presión de la llanta. Los sensores montados en cada rueda son parte del vástago de la válvula, transmite la presión de las lecturas de la presión de las llantas a un módulo receptor.

**NOTA: Es muy importante comprobar regularmente y mantener la presión adecuada de todas las llantas.**

El sistema de monitoreo de presión de las llantas (TPMS) consta de los siguientes componentes:

- Módulo receptor
- Cuatro sensores de monitoreo de presión
- Varios mensajes del Sistema de monitoreo de presión de las llantas, que se muestran en la pantalla del módulo de instrumentos.
- Luz indicadora de monitoreo de presión de las llantas
- Advertencias de baja presión del monitoreo de presión de las llantas

#### Advertencias de baja presión del monitoreo de presión de las llantas

 La Luz indicadora de monitoreo de presión de las llantas se iluminará en el módulo de instrumentos y sonará una campanilla cuando esté baja la presión de una o más de las cuatro llantas rodando. Además, la pantalla del módulo de instrumentos mostrará el mensaje de presión baja en la pantalla de presiones de llanta con los valores de presión de inflado de las llantas bajas en un color diferente. Adicionalmente se mostrará el mensaje "Inflar a XX" y una gráfica mostrando los diferentes valores de presión en cada llanta.

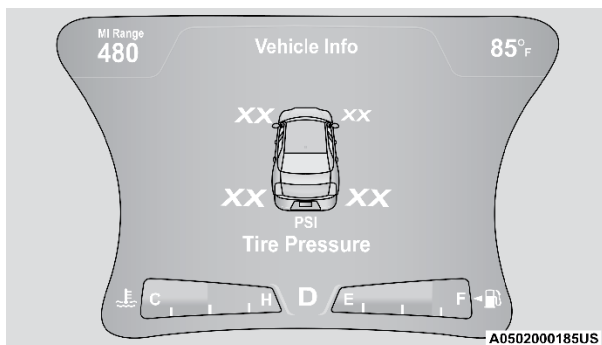

Pantalla de advertencia de presión baja de llanta

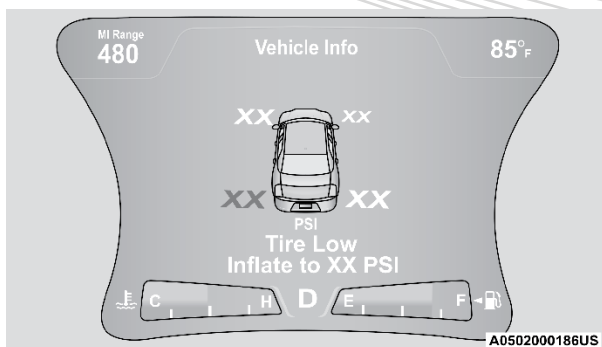

**Pantalla de advertencia de presión baja de llanta**

Si se presenta una condición de llanta baja en alguna de las cuatro llantas en uso, deberá detenerse tan pronto como sea posible e inflar (las llantas que se muestran en la gráfica con diferentes colores) para el vehículo de valor de la presión en frío recomendada cartel se muestra en el mensaje "Inflate to XX" (Inflar a XX). Una vez que el sistema recibe los valores, el sistema automáticamente actualizará los valores en la pantalla del panel de instrumentos con el color original y el mensaje de presión baja, se apagará. Se tendrá que conducir el vehículo durante 20 minutos a más de 24 km/h (15 mph) para que el TPMS reciba la información.

**NOTA:** Cuando llene de aire llantas en temperatura de operación, la presión puede requerir incrementarse 4 psi (28 kpa) por encima del valor recomendado en la etiqueta de presión en frío para que el testigo de llanta baja pueda apagarse.

### Advertencia de servicio del TPMS

Cuando una falla es detectada en el sistema, la lámpara de advertencia del TPM se iluminará por 75 segundos y permanecerá encendida. También sonará una campanilla. Adicionalmente la pantalla mostrará el mensaje "SERVICE TPM SYSTEM" por cinco segundos y después mostrará guiones (-) en lugar del valor de la presión para indicar el sensor que no está siendo recibido.

Si se cicla la ignición, esta secuencia repetirá la operación para detectar si todavía existe la falla. Si la falla ya no existe, la luz indicadora TPMS se apagará, el mensaje de texto "SERVICE TPM SYSTEM" en la pantalla desaparecerá y el valor de la presión se mostrará en lugar de los guiones. Una falla en este sistema puede ocurrir debido a los siguientes casos:

- Por una interferencia de la señal ocasionada por dispositivos eléctricos o por encontrarse cerca de lugares que emitan las mismas frecuencias que los sensores del TPMS.
- Por la instalación en las ventanillas de películas polarizadas que contengan materiales que bloqueen las señales de onda de radio.
- Por la acumulación de nieve o hielo alrededor de las llantas o en los tapones.
- Por el uso de cadenas para nieve en el vehículo.



- El uso de ruedas/llantas no equipadas con sensores de TPMS.

#### ***Vehículos con llanta de refacción compacta***

1. La llanta de refacción compacta no tiene sensor de monitoreo de presión de llanta. Por lo tanto, el TPMS no realizará el monitoreo de presión en la llanta de refacción.
2. Si instala la llanta refacción compacta en lugar de una llanta de camino que tiene una presión debajo del límite de advertencia de baja presión, en el siguiente ciclo de ignición, una campanilla sonará y la luz indicadora del TPMS se encenderá. Adicionalmente, la gráfica en la pantalla aún desplegará un valor de presión destellando. El mensaje "Inflar a XX" también se mostrará.
3. Después de conducir el vehículo durante 20 minutos a 24 km/h (15 mph), la luz indicadora del TPMS destellará durante 75 segundos y después permanecerá encendida. Adicionalmente, la pantalla desplegará el mensaje "SERVICE TPM SYSTEM" (Revise el TPMS) durante tres segundos y después desplegará guiones (- -) en lugar del valor de la presión.
4. Para cada ciclo de la llave de ignición subsiguiente, una campanilla sonará, la luz indicadora del TPMS destellará durante 75 segundos y después permanecerá encendida en forma sólida y la pantalla desplegará el mensaje "SERVICE TPM SYSTEM" (Revise el TPMS) durante tres segundos y después desplegará guiones (- -) en lugar del valor de la presión.
5. Una vez que repare o reemplace la llanta original y reinstale en el vehículo en lugar de la refacción compacta, el TPMS se actualizará automáticamente y la luz indicadora del TPMS se apagará. Adicionalmente, el testigo del TPMS se apagará y la pantalla mostrará nuevos valores de presión en vez de guiones (--), siempre y cuando la presión de los neumáticos no se encuentre por debajo del límite de presión. El vehículo puede necesitar conducirse por 20 minutos a una velocidad mayor de los 24 km/h (15 mph) para que el TPMS reciba la información.

#### **Desactivación del TPMS (si así está equipado)**

El sistema TPMS puede ser desactivado si se reemplazan las cuatro llantas y sus ensambles (ruedas) con llantas y ruedas que no tienen los sensores TPMS, como al instalar las llantas para invierno en el vehículo.

Para desactivar el TPMS, primero, reemplace las 4 llantas (ruedas) con llantas que no tenga los sensores TPMS. Luego, conduzca el vehículo por 20 minutos a una velocidad de 24 km/h (15 mph). Sonará la campana del TPMS y aparecerá un mensaje "SERVICIO AL SISTEMA TPMS" acompañado de una campanilla que permanecerá por 75 segundos. La pantalla desplegará el mensaje "SERVICE TPM SYSTEM" (Servicio del sistema de presión de los neumáticos) y después desplegará guiones (- -) en lugar del valor de la presión.

Haga el siguiente ciclo de ignición. El TPMS ya no parpadea y no mostrará el mensaje en el panel de instrumentos pero si (guiones"---"), los cuales permanecerá sin valores de presión.

Para reactivar el sistema, coloque las llantas con sensores TPMS, luego conduzca el vehículo por 20 minutos a una velocidad de 24 km/h (15 mph). Sonará la campana del TPMS y aparecerá un mensaje "SERVICIO AL SISTEMA TPMS" acompañado de una campanilla que permanecerá por 75 segundos. Haga el siguiente ciclo de ignición. El mensaje de servicio, ya no aparecerá, siempre y cuando la falla ya no exista.

### **Información general**

La operación de este equipo está sujeta a las siguientes dos condiciones:

(1) es posible que este equipo o dispositivo no cause interferencia perjudicial y (2) este equipo o dispositivo debe aceptar cualquier interferencia, incluyendo la que pueda causar su operación no deseada.

**NOTA: Los cambios y modificaciones hechas no expresamente aprobadas por la parte responsable, podría anular la autoridad de operar el equipo.**

## **PROTECCIONES PARA LOS OCUPANTES**

Algunas de las características más importantes de seguridad en su vehículo son los sistemas de protección:

### **Características de protección para los ocupantes**

- Sistema de cinturones de seguridad.
- Sistema de bolsas de aire complementarios (SRS).
- Sistemas de protección para niños.

Algunas de las características descritas en esta sección podrían ser equipamiento estándar en algunos modelos, o podrían ser equipamientos opcionales en otros. Si usted no está seguro, pregunte a su distribuidor autorizado.

### **Precauciones importantes de seguridad**

Por favor, ponga mucha atención a la información en esta sección. Le dice cómo utilizar su sistema de protección apropiadamente y mantenerlo a usted y a sus pasajeros lo más seguros posible.

Aquí hay algunos pasos para minimizar riesgos si se produce un despliegue de las bolsas de aire:

1. Los niños de 12 años o menos, deberán ir sentados en la parte trasera del vehículo con el cinturón de seguridad colocado apropiadamente.
2. Los niños que no son lo suficientemente grandes para utilizar el cinturón de seguridad de una forma apropiada (vea la sección de "Protección para niños"), deberán estar sentados en los asientos traseros en una silla para niños o con un asiento elevador.
3. Si un niño de 2 a 12 años tiene, por alguna razón, que ir sentado en el asiento delantero, mueva el asiento del pasajero lo más atrás posible y utilice un sistema de protección para niños adecuado para su edad. (Refiérase a la sección de "Protecciones para niños", más adelante).

4. Nunca permita que los niños pasen el cinturón de seguridad por debajo de su brazo.
5. Debe leer las instrucciones que vengan con el sistema de protección para niños, para asegurarse de una instalación correcta.
6. Todos los ocupantes deberán usar el cinturón de seguridad correctamente.
7. El conductor y el pasajero delantero, deberán mover el asiento lo más atrás posible, tanto como sea práctico, para dejar espacio cuando se desplieguen las bolsas de aire.
8. No se recargue contra la ventana o la puerta. Si su vehículo tiene bolsas de aire laterales, éstas se inflarán en los espacios que existen entre la puerta y usted en un despliegue de bolsas y podrían herirlo.
9. Si el sistema de bolsas de aire de su vehículo necesita ser modificado para acomodar a una persona con capacidades diferentes, contacte a su distribuidor autorizado.

### ¡ADVERTENCIA!

- Nunca posicione un sistema de protección para niños orientado hacia atrás frente a una bolsa de aire. El despliegue de la bolsa de aire frontal puede provocar lesiones graves o incluso la muerte a niños de 12 años o menores, incluyendo a niños en un sistema de protección orientado hacia atrás.
- Nunca instale un sistema de protección para niños orientado hacia atrás en el asiento delantero del vehículo. Solamente utilice un sistema de protección para niños orientada hacia atrás en un asiento trasero. Si el vehículo no cuenta con asiento trasero, no transporte un sistema de protección orientado hacia atrás en el vehículo.

## Sistemas de cinturones de seguridad

Abóchese el cinturón aun cuando sea un conductor excelente y en viajes cortos. Alguien más en la calle puede ser un mal conductor y causar una colisión en la cual esté usted involucrado. Esto puede ocurrir lejos de su casa o en su propia calle.

Las investigaciones han mostrado que los cinturones de seguridad salvan vidas y pueden reducir la gravedad de las lesiones en una colisión. Algunas de las peores lesiones ocurren cuando la gente es lanzada fuera del vehículo. Los cinturones de seguridad proporcionan protección contra esto y reducen el riesgo de lesiones causadas por golpearse en el interior del vehículo. Toda persona en un vehículo necesita llevar el cinturón abrochado.

### **Sistema recordatorio de cinturón de seguridad del conductor (BeltAlert®, si así está equipado)**

#### ***BeltAlert de conductor y pasajero delantero (si así está equipado)***

 BeltAlert® es una función que se hizo para recordarles al conductor y al pasajero (si así está equipado para el pasajero frontal con BeltAlert®) que abrochen sus cinturones. Esta función se activa cuando la ignición está en posición de encendido.

### **Indicación inicial**

Si el conductor o el pasajero no tienen abrochado el cinturón de seguridad, cuando se coloque la ignición en la posición de encendido/en marcha, sonará una campana por unos segundos. Si el pasajero delantero no tiene abrochado el cinturón (y está equipado con BeltAlert®) cuando se coloque la ignición en la posición de arranque o encendido/en marcha, la luz de recordatorio de cinturón de seguridad se encenderá y permanecerá encendida hasta que ambos cinturones sean abrochados. En la posición del asiento del pasajero delantero el BeltAlert® no estará activo cuando no se esté ocupando el asiento.

### **Secuencia de advertencia del BeltAlert®**

La secuencia de advertencia de BeltAlert® se activa cuando el vehículo está en movimiento a una velocidad específica y el pasajero delantero o el conductor no traen abrochado el cinturón de seguridad. La secuencia empieza haciendo un parpadeo de luz de recordatorio del cinturón de seguridad y haciendo sonar una campana intermitente. Una vez iniciada la secuencia continuará hasta que los cinturones sean abrochados. Luego de que se complete la secuencia, la luz de recordatorio de cinturón de seguridad permanecerá encendida hasta que los respectivos cinturones sean abrochados. El conductor debe de indicar a todos los demás pasajeros que abrochen sus cinturones de seguridad.

### **Cambio de estado**

Si el asiento del conductor o del pasajero delantero están equipados con BeltAlert®, tienen los cinturones desabrochados, la secuencia de advertencia empezará a trabajar hasta que los cinturones sean abrochados.

La función BeltAlert® del asiento del pasajero (si así está equipado) no se activará cuando éste no se encuentre ocupado. BeltAlert® puede ser activado cuando un animal o algún objeto pesado se encuentre en el asiento del pasajero delantero o cuando el asiento se encuentre plegado (si así está equipado). Se recomienda que las mascotas sean sujetas en los asientos traseros utilizando arneses o jaulas para mascotas que estén aseguradas utilizando los cinturones de seguridad y que la carga quede bien sujeta.

El sistema BeltAlert® puede ser activado o desactivado por su distribuidor autorizado. FCA no recomienda la desactivación del sistema BeltAlert®.

**NOTA: Aunque el sistema BeltAlert® haya sido desactivado, la luz de recordatorio de cinturón de seguridad continuará encendida mientras que el conductor o el pasajero (si está equipado con BeltAlert®) continúen sin abrocharse el cinturón de seguridad.**

### **Cinturones torso/pélvicos**

Todos los asientos dentro de su vehículo, están equipados con cinturones torso/pélvicos.

La correa del retractor del cinturón está diseñado para asegurar a los ocupantes, sólo en paradas o impactos repentinos. Esta característica permite que, en condiciones normales, la correa que pasa sobre el pecho se mueva libremente con usted. En una colisión, el cinturón se trabará reduciendo el

riesgo de que usted se golpee contra el interior del vehículo o sea expulsado de él.

### ¡ADVERTENCIA!

- Confiar sólo en el sistema de las bolsas de aire, no es suficiente en una colisión. Las bolsas de aire trabajan en conjunto con el sistema de cinturón de seguridad. En alguna colisión, las bolsas de aire podrían no desplegarse. Siempre use el cinturón de seguridad a pesar de tener bolsas de aire.
- En un accidente usted o sus pasajeros podrían salir lastimados si no traen colocado el cinturón de seguridad podrían golpear el interior del vehículo o a otros pasajeros o salirse del vehículo, siempre asegúrese de que los pasajeros se coloquen el cinturón de seguridad apropiadamente.
- Es peligroso viajar en el compartimiento de carga, dentro o fuera del vehículo. En caso de una colisión, las personas que viajen en dicha área pueden ser heridas seriamente o inclusive morir.
- No permita que las personas viajen en áreas que no tengan asientos y cinturones de seguridad.
- Asegúrese de que todas las personas que viajan en su vehículo estén correctamente sentadas y usen el cinturón de seguridad. Los ocupantes, incluyendo al conductor, deben usar siempre los cinturones de seguridad sin importar que el vehículo también esté equipado o no con bolsas de aire, para minimizar el riesgo de daño severo o muerte.
- Utilizar el cinturón de seguridad en el lugar incorrecto puede provocar que las lesiones de una colisión sean mucho peores. Usted puede sufrir heridas internas, o podría incluso deslizarse por debajo del cinturón de seguridad. Siga estas instrucciones para utilizar el cinturón de seguridad de forma segura y para mantener a sus pasajeros seguros también.
- Sujetar a dos personas con un mismo cinturón puede ocasionar lesiones más graves, ya que las personas pueden golpearse entre sí, lastimándose seriamente. Nunca utilice un cinturón, unitario o pélvico, para sujetar a más de una persona, no importa cuál sea su tamaño.
- Si el cinturón de seguridad está torcido, puede no protegerlo correctamente, puede, inclusive, cortarlo en un accidente. Asegúrese de que el cinturón de seguridad esté plano contra su cuerpo, sin torceduras. Si no puede colocarlo correctamente, vaya a un Distribuidor autorizado para que lo reparen.
- Si introduce la contrahebillas en la hebilla equivocada, el cinturón no lo protegerá correctamente. La porción pélvica podría quedarle muy alta en su cuerpo, provocándole posiblemente lesiones internas. Siempre abroche el cinturón en la hebilla más cercana a usted.
- Un cinturón de seguridad demasiado holgado no lo protegerá correctamente, en una parada repentina puede moverse demasiado hacia el frente incrementando la posibilidad de lesión.

**¡ADVERTENCIA!**

- Un cinturón de seguridad que se usa debajo del brazo es peligroso. Su cuerpo puede golpear con las superficies del vehículo en una colisión, incrementando la posibilidad de una lesión de cuello o cabeza. Un cinturón de seguridad debajo del brazo puede provocar heridas internas, las costillas no son tan fuertes como el hombro.
- Un cinturón de seguridad colocado detrás de usted no lo protege de daños en una colisión, puede golpearse la cabeza. Las porciones pélvica y del hombro del cinturón de seguridad deben utilizarse juntas.
- Un cinturón de seguridad desgastado puede romperse en una colisión y dejarlo sin protección, revise periódicamente el sistema buscando cortes, desgastes o partes faltantes. Las partes dañadas deben ser reemplazadas después de una colisión.

**Instrucciones de operación del cinturón torso/pélvico**

1. Entre al vehículo y cierre la puerta. Recárguese en el respaldo y ajuste el asiento.
2. La contrahebillas del cinturón de seguridad está por encima del respaldo de su asiento y a un costado de su brazo en el asiento trasero. Sujete la contrahebillas y júlela para que salga la correa del cinturón. Deslice la contrahebillas por la correa, tanto como sea necesario para que el cinturón cruce su regazo.

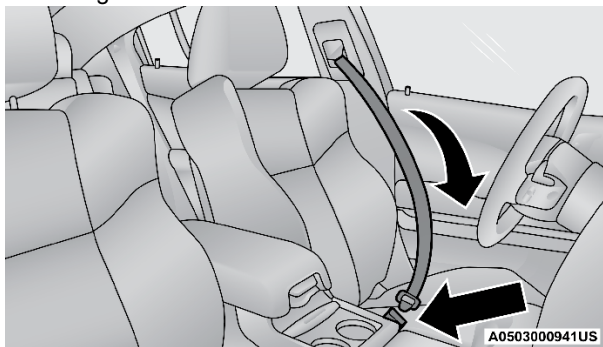
**Jalando de la contrahebillas**

3. Cuando el cinturón se haya extendido lo suficiente, inserte la contrahebillas en la ranura de la hebilla, hasta que escuche un clic.

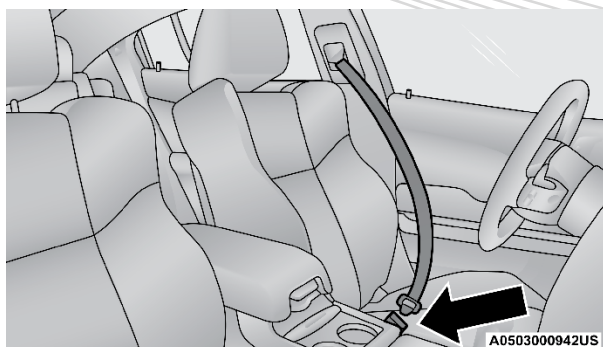

**Contra hebilla a la hebilla**

- Coloque el cinturón pélvico a través de sus muslos, bajo su abdomen. Para ajustar la porción pélvica, jale hacia abajo el cinturón torácico. Para aflojar el cinturón pélvico si está muy apretado, incline la contrahebilla y júlela sobre el cinturón pélvico. Un cinturón ajustado reduce el riesgo de deslizarse bajo el cinturón en una colisión.

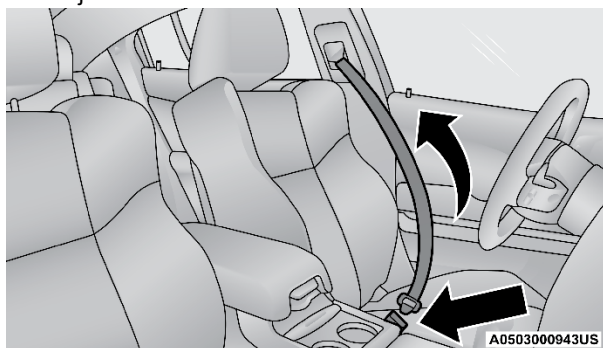

**Eliminación de holgura del cinturón**

- Coloque el cinturón torácico sobre su pecho de tal manera que sea cómodo y no descance en su cuello. El retractor elimina cualquier holgura en el cinturón.
- Para desabrocharse el cinturón, oprima el botón rojo en la hebilla. El cinturón se retrae automáticamente a su posición de almacenamiento. Si es necesario, deslice hacia abajo la contrahebilla sobre la tela del cinturón para permitir que éste se retraiga totalmente.

### **Procedimiento para desenredar la correa del cinturón de seguridad**

Aplique el siguiente procedimiento para desenredar un cinturón de seguridad.

- Coloque la contra hebilla del cinturón lo más cerca posible al punto de anclaje.
- Cerca de 15 ó 30 cm (6 a 12 pulgadas) sobre la contra hebilla, sujete y gire la cinta del cinturón 180° para crear un doblez que comience arriba de la hebilla.

- Deslice la contra hebilla hacia arriba sobre la cinta doblada. La cinta doblada debe entrar en la ranura en la parte superior de la la contra hebilla.
- Continúe deslizando la contra hebilla hacia arriba por toda la cinta hasta que ya no esté enredada.

### Anclaje superior ajustable del cinturón

El cinturón de los asientos delanteros se puede ajustar hacia arriba o hacia abajo, para que no le quede sobre el cuello. Oprima el botón de liberación para soltar el anclaje y entonces muévelo hacia arriba o hacia abajo, a la posición que le acomode mejor.

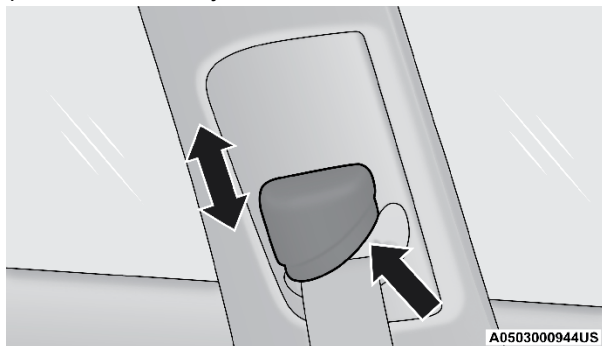

Anclaje superior del cinturón ajustable

Por ejemplo, si usted es de estatura menor al promedio, le acomodará mejor una posición más baja, y si por el contrario usted es más alto, preferirá una posición más alta. Al liberar el anclaje, trate de moverlo hacia arriba y hacia abajo para cerciorarse de que haya quedado asegurado.

**NOTA:** El anclaje superior ajustable del cinturón del hombro está equipado con la función de ascenso fácil que permite que el anclaje del cinturón del hombro sea ajustado en la posición más elevada sin oprimir el botón de liberación. Para verificar que el anclaje del cinturón del hombro esté asegurado, jale hacia abajo el anclaje del cinturón del hombro hasta que quede asegurado en la posición.

### ¡ADVERTENCIA!

- Utilizar el cinturón de seguridad en el lugar incorrecto puede provocar que las lesiones de una colisión sean mucho peores. Usted puede sufrir heridas internas, o podría incluso deslizarse por debajo del cinturón de seguridad. Siga estas instrucciones para utilizar el cinturón de seguridad de forma segura y para mantener a sus pasajeros seguros también.
- Coloque el cinturón cruzado a su pecho y hombro con poca holgura, que le quede cómodo y que no descansa en su cuello. El retractor retirará toda holgura extra de la correa.
- El mal ajuste del cinturón de seguridad podría reducir la efectividad de seguridad durante una colisión.
- Siempre asegúrese de realizar todo ajuste de altura con el vehículo detenido.



### Extensor de cinturón de seguridad

Si un cinturón de seguridad es demasiado corto, aún cuando esté extendido totalmente y cuando el anclaje superior ajustable del cinturón torácico (si así está equipado) está en su posición más baja, su distribuidor puede proporcionarle un extensor de cinturón de seguridad. Este extensor sólo debe usarse si el cinturón existente no es suficientemente largo. Cuando no se requiera, quite el extensor y guárdelo.

#### ¡ADVERTENCIA!

- SÓLO use un extensor de cinturón de seguridad cuando es requerido físicamente para ajustar apropiadamente el sistema del cinturón de seguridad. No use el extensor cuando, este desgastado o si la distancia entre la orilla frontal de la hebilla extensora del cinturón y el centro del cuerpo del ocupante es menor a 15 cm (6 pulgadas).
- Usar un extensor de cinturón de seguridad cuando no se necesita puede incrementar el riesgo de lesiones o muerte en una colisión. Úselo sólo cuando el cinturón pélvico no es suficientemente largo y solo bajo las posiciones del asiento recomendadas. Quite y guarde el extensor cuando no se necesite.

### Cinturones de seguridad y mujeres embarazadas

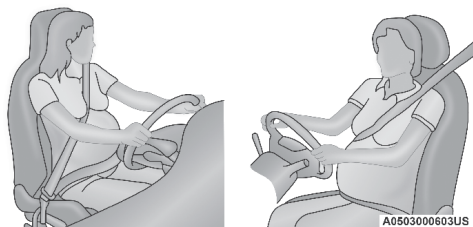

#### Cinturones de seguridad y mujeres embarazadas

Los cinturones de seguridad deben ser usados por todos los ocupantes, incluyendo mujeres embarazadas: el riesgo de lesiones en caso de un accidente se reduce para ellas y el futuro bebé si se encuentran usando el cinturón de seguridad.

Coloque el cinturón de seguridad ajustado, debajo del abdomen y cruzando a través de los fuertes huesos de las caderas. Coloque la parte torácica del cinturón a través del pecho y lejos del cuello. Nunca coloque esta porción por detrás o por debajo del brazo.

### Pretensores del cinturón de seguridad

Los cinturones de seguridad para ambas posiciones de asiento frontales pueden estar equipados con dispositivos pretensores diseñados para quitar soltura del cinturón de seguridad en el caso de una colisión. Estos dispositivos mejoran el funcionamiento del cinturón de seguridad asegurando que éste apriete pronto al ocupante en una colisión. Los pretensores funcionan para todos los tamaños de los ocupantes, incluyendo aquellos en un protector para niño.

**NOTA: Estos dispositivos no son un sustituto de la colocación apropiada de los cinturones de seguridad en el ocupante. El cinturón de seguridad todavía debe usarse debidamente ajustado y acomodado.**

Los pretensores son disparados por el módulo de control de protección del ocupante (ORC). Como las bolsas de aire frontales, los pretensores son artículos de un solo uso. Después de una colisión que sea suficientemente severa como para desplegar las bolsas de aire y los pretensores, ambos deben reemplazarse.

### **Característica del manejo de energía**

Este vehículo cuenta con un sistema de cinturones de seguridad que tiene la característica de manejo de energía en los asientos delanteros para reducir todavía más el riesgo de lesiones en caso de una colisión. Éste sistema de cinturones de seguridad tiene un conjunto de retractores diseñado para liberar la cinta en forma controlada. Esta característica está diseñada para reducir la fuerza del cinturón sobre el pecho del ocupante.

### **Modalidad de retractores de bloqueo automático (ALR)**

Los cinturones de seguridad en las posiciones de asiento de los pasajeros están equipados con retractores de bloqueo automático (ALR) que se utilizan para asegurar un sistema de protección para niños. Para mayor información, refiérase a “Instalación de la protección para niños utilizando los cinturones de seguridad del vehículo” en la sección “Protección para niños”.

La imagen de abajo define el tipo de característica para cada posición de asiento.

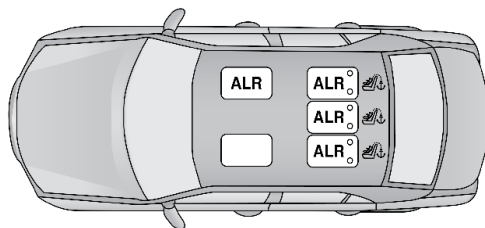

A0503000945US

### **ALR - Retractores de bloqueo automático**

Si el asiento del pasajero está equipado con el ALR y está siendo utilizado para uso normal, sólo jale las correas lo suficiente para que éstas queden un poco flojas sobre pecho y cadera del ocupante, para no activar el ALR. Si el ALR se activa usted oír un sonido de clic para indicar la retracción del cinturón. En este caso permita que la correa del cinturón se retraiga por completo y después ajuste las correas en la posición en la que se encuentre más cómodo el ocupante, ancle las hebillas hasta oír un “clic” y retire lo sobrado de las correas.

En la modalidad de bloqueo automático, el cinturón de torso se pre-bloquea automáticamente. El cinturón se retraerá para eliminar cualquier holgura en el cinturón del hombro. La modalidad de bloqueo automático está disponible

en todas las posiciones de asiento de los pasajeros que tengan cinturón de hombro y cadera. Utilice el modo de bloqueo automático cada vez que un sistema de retención infantil sea instalado en una posición de asiento que tiene un cinturón de seguridad con esta característica. Los niños de 12 años o menores, deberán ir sujetos apropiadamente en el asiento trasero.

### ¡ADVERTENCIA!

- Nunca posicione un sistema de protección para niños orientado hacia atrás frente a una bolsa de aire. El despliegue de la bolsa de aire frontal puede provocar lesiones graves o incluso la muerte a niños de 12 años o menores, incluyendo a niños en un sistema de protección orientado hacia atrás.
- Nunca instale un sistema de protección para niños orientado hacia atrás en el asiento delantero del vehículo. Solamente utilice un sistema de protección para niños orientada hacia atrás en un asiento trasero. Si el vehículo no cuenta con asiento trasero, no transporte un sistema de protección orientado hacia atrás en el vehículo.

#### ***Cómo utilizar la modalidad de bloqueo automático***

1. Abroche los cinturones torso-pélvicos.
2. Sujete la porción de hombro y jale hacia abajo hasta que salga todo el cinturón
3. Permita que el cinturón se retraiga. Conforme el cinturón se retrae, se escuchará un sonido de clic. Esto indica que el cinturón de seguridad está en la modalidad de seguros automáticos.

#### ***Cómo desactivar la modalidad de bloqueo automático***

Desconecte el cinturón torso-pélvico de la hebilla y permita que se retraiga completamente hasta desactivar la modalidad de bloqueo automático y se activa la modalidad de seguros (emergencia) sensibles a la velocidad del vehículo.

### ¡ADVERTENCIA!

- El cinturón y el montaje del retractor deben ser reemplazados si el "Sistema de Bloqueo Automático del Retractor (ALR)" o cualquier otra función característica del cinturón de seguridad no funciona correctamente cuando se revise conforme a los procedimientos del Manual de Servicio.
- Si no se reemplaza el cinturón podría aumentar el riesgo de lesiones en accidentes.
- No utilice el sistema de bloqueo automático del retractor (ALR) en pasajeros que están usando cinturones de seguridad o asientos elevados (boosters). El modo de bloqueo sólo debe ser usado para fijar sistemas de protección orientados hacia atrás que cuenten con arneses para proteger al infante.

### **Sistema de protección complementario (SRS)**

Algunas de las características de seguridad descritas en esta sección podrían ser equipamientos estándar en algunos modelos, o pueden ser opcionales en otros. Si no está seguro, pregunte a su distribuidor autorizado.

El sistema de bolsas de aire debe estar listo para protegerle en una colisión. El Controlador de retención del ocupante (ORC) monitorea los circuitos y las interconexiones asociadas con los componentes del sistema de bolsas de aire. Su vehículo puede estar equipado con los siguientes componentes del sistema de bolsas de aire.

Su vehículo puede estar equipado con los siguientes componentes en el sistema de bolsas de aire:

### Componentes del sistema de bolsa de aire

- Controlador de protección del ocupante (ORC)
- Luz de advertencia de las bolsas de aire 
- Volante y columna de la dirección
- Tablero de instrumentos
- Protectores de impactos para rodillas
- Bolsas de aire frontales avanzadas
- Bolsas de aire suplementarias laterales
- Bolsa suplementaria de rodilla
- Sensores frontales y laterales de impacto
- Pretensores de cinturones de seguridad
- Interruptor de la hebilla del cinturón
- Sensores de posición de los asientos

### Luz de advertencia de la bolsa de aire



El ORC monitorea las lecturas de las partes electrónicas del sistema de la bolsa de aire cuando la ignición está en la posición de START o de ON/RUN. Si la ignición está en la posición de OFF o en la de ACC, el sistema de bolsa de aire no está encendido y las bolsas de aire no se inflarán.

El ORC contiene un sistema de energía de respaldo que podría desplegar las bolsas de aire en eventos si la batería ha perdido energía o ha sido desconectada previa a un despliegue.

El ORC enciende la luz de advertencia de la bolsa de aire en el panel de instrumentos aproximadamente ocho segundos por una verificación cuando la ignición es llevada por primera vez a ON. Después de ese chequeo, la luz de advertencia de la bolsa de aire, se apagará. Si el ORC detecta un mal funcionamiento en cualquier parte del sistema, se encenderá la luz de advertencia de la bolsa de aire. Sonará una campada para alertarle que la luz está presente o cada vez que encienda el vehículo.

El ORC también incluye diagnósticos que iluminarán la luz de advertencia de la bolsa de aire del módulo de instrumentos si se observa una falla. Los diagnósticos también registran la naturaleza del mal funcionamiento. Mientras que el sistema de bolsa de aire está diseñado para libre mantenimiento, si alguna de las siguientes cosas pasa, lleve el vehículo con su distribuidor autorizado inmediatamente.

- La luz de bolsa de aire no enciende ni parpadea durante los cuatro a ocho segundos cuando el interruptor de ignición se pone por primera vez en encendido.

- La luz permanece encendida o parpadea después del intervalo de cuatro a ocho segundos.
- La luz parpadea o se enciende y permanece encendida mientras usted conduce.

**NOTA:** Si el velocímetro, tacómetro, o cualquier marcador relacionado no está trabajando, el controlador de protección a los ocupantes (ORC) podría estar inhabilitado. Las bolsas de aire podrían no estar listas para inflarse para proteger. Acuda a su distribuidor autorizado para revisión inmediata de las bolsas de aire.

### ¡ADVERTENCIA!

Ignorar la luz de advertencia de bolsa de aire en su tablero de instrumentos puede significar que no tendrá bolsas de aire para protegerlo en una colisión. Si la luz no enciende al momento de la verificación automática cuando se arranca, permanece encendida después de arrancar el vehículo, o si se enciende mientras conduce, haga verificar el sistema de las bolsas de aire con su distribuidor autorizado de inmediato.

#### *Luz de advertencia de la bolsa de aire redundante*



Si una falla es detectada con la luz de advertencia de la bolsa de aire, la cual podría afectar el Sistema de Retención Complementario (SRS), la luz de advertencia de la bolsa de aire redundante se iluminará en el panel de instrumentos. Esta luz, permanecerá hasta que se corrija la falla. Adicionalmente, sonará una campana para alertarle que la luz de advertencia de la bolsa de aire redundante está presente y una falla ha sido detectada. Si esta luz aparece inmediatamente o permanece al conducir, lleve su vehículo con un distribuidor autorizado.

Para más detalles acerca de la luz redundante de advertencia de la bolsa de aire, refiérase a la sección "Tablero de instrumentos".

#### **Bolsas de aire delanteras**

Este vehículo tiene bolsas de aire delanteras tanto para el conductor como para el pasajero delantero como un complemento de los sistemas de protección de los cinturones de seguridad. La bolsa de aire del conductor está montada en centro del volante de la dirección. La bolsa de aire del pasajero delantero está dentro del tablero de instrumentos arriba de la guantera. Las palabras "SRS AIRBAG" o "AIRBAG" están grabadas en las cubiertas de las bolsas de aire.

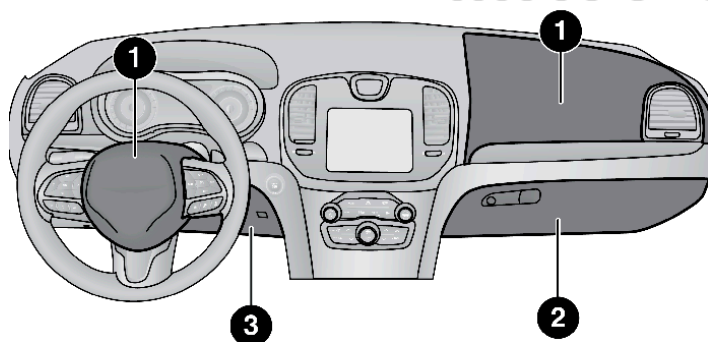

A0503000947US

### Ubicaciones de las bolsas de aire y protectores de impactos

1. Bolsa de aire delantera avanzada del conductor y del pasajero.
2. Protector de rodillas del pasajero.
3. Protector de rodilla del conductor/bolsa complementaria de rodilla del conductor.

### ¡ADVERTENCIA!

- El estar muy cerca del volante o panel de instrumentos durante el despliegue de las bolsas de aire frontales avanzadas puede causar lesiones serias, incluyendo la muerte. Las bolsas de aire necesitan espacio para inflarse. Siéntese hacia atrás, cómodamente con sus brazos extendidos hacia el volante o panel de instrumentos.
- Nunca coloque un sistema de protección para niños orientado hacia atrás, frente a una bolsa de aire. Una bolsa de aire avanzada frontal que se despliegue, puede matar o causar una lesión grave a un niño de 12 años o menos, incluyendo a un niño en una silla de retención orientada hacia atrás.
- Nunca instale un sistema de protección para niños orientado hacia atrás en el asiento delantero del vehículo. Solamente utilice un sistema de protección para niños orientada hacia atrás en un asiento trasero. Si el vehículo no cuenta con asiento trasero, no transporte un sistema de protección orientado hacia atrás en el vehículo.

### Características de la bolsa de aire del conductor y del pasajero

El sistema cuenta con bolsas de aire multi etapas para el conductor y para el pasajero. Este sistema proporciona el despliegue necesario a la severidad y al tipo de colisión de acuerdo a como lo determina el Controlador de protección de los ocupantes (ORC), el cual recibe información de los sensores de impacto (sí así está equipado) u otros componentes del sistema.

La primera etapa del inflador se activa inmediatamente durante un impacto que requiera el despliegue de las bolsas de aire. Poca energía de inflado es usada cuando se tratan de colisiones poco severas. Una mayor energía es liberada cuando se tienen colisiones más severas.

Este vehículo puede estar equipado con sensores de posición en la corredera del asiento de conductor y del pasajero delantero. Dichos sensores pueden ajustar el rango de inflado de las bolsas delanteras avanzadas con base en la posición del asiento.

Este vehículo puede estar con un sensor de posición del conductor y/o pasajero delantero que puede ajustar el rango de inflado de las bolsas de aire avanzadas de acuerdo a la posición del asiento.

### ¡ADVERTENCIA!

- No se deben colocar objetos sobre o cerca de las bolsas de aire frontales, pues estos pueden causar daños si el vehículo colisiona con la fuerza suficiente para que se inflen las bolsas de aire.
- No coloque nada sobre o alrededor de las bolsas de aire, tampoco trate de abrirlas manualmente pues podría dañarlas y usted podría resultar lastimado pues las bolsas de aire podrían dejar de funcionar. Las cubiertas de las bolsas de aire están diseñadas para abrirse únicamente cuando es necesario que se inflen las bolsas de aire.
- Confiar sólo en el sistema de las bolsas de aire, no es suficiente en una colisión. Las bolsas de aire trabajan en conjunto con el sistema de los cinturones de seguridad. En alguna colisión, las bolsas de aire podrían no desplegarse. Siempre use el cinturón de seguridad.

#### Operación de las bolsas de aire frontales

Las bolsas de aire delanteras están diseñadas para proporcionar protección adicional complementando a los cinturones de seguridad en determinadas colisiones frontales, dependiendo de la severidad y el tipo de colisión. Las bolsas de aire delanteras no están diseñadas para reducir el riesgo de lesiones en colisiones laterales, por la parte trasera o volcaduras. Las bolsas de aire delanteras no se desplegarán en algunas colisiones frontales, incluyendo algunas que pueden producir un daño sustancial al vehículo, por ejemplo: en algunas colisiones con postes, con la parte inferior de un camión y colisiones en ángulo.

Por otro lado, dependiendo del tipo y ubicación del impacto, las bolsas de aire delanteras pueden desplegarse en impactos que dañaran poco el frente del vehículo, pero que producen una desaceleración inicial severa.

Como los sensores de las bolsas de aire miden la desaceleración del vehículo en el tiempo, la velocidad del vehículo y el daño por sí mismos no son buenos indicadores de si debe o no desplegarse una bolsa de aire.

Los cinturones de seguridad son necesarios para protección en todas las colisiones y además son necesarios para mantenerlo seguro en su lugar, alejado de una bolsa de aire inflándose.

Cuando el ORC detecta una colisión que requiera a las bolsas de aire frontales avanzadas, le manda señales a la unidad infladora. Saldrá una línea cuantitativa de gas no tóxico para inflar a las bolsas de aire frontales avanzadas.

La cubierta central del volante y la parte superior del tablero de instrumentos se separan y se abren para permitir el inflado de las bolsas de aire a

todo su tamaño. Las bolsas de aire delanteras se inflarán en un parpadeo de ojos. Posteriormente la bolsa de aire se desinflará rápidamente mientras ayuda a sujetar al conductor y al pasajero frontal.

### Protectores de impacto de rodilla

Los protectores de impacto de rodilla ayudan a proteger las rodillas del conductor, el pasajero delantero y la posición de cada uno para mejorar la interacción con la bolsa de aire delantera.

#### ¡ADVERTENCIA!

- No perforo, corte o tape el protector de rodillas de ningún modo.
- No coloque ningún accesorio al protector de rodillas como luces, estéreos, radios, etc.

### Bolsa suplementaria de rodilla para el conductor

Este vehículo está equipado con una bolsa suplementaria de rodilla para el conductor montada en el panel de instrumentos debajo de la columna de la dirección. Esta bolsa brinda mayor protección durante un impacto frontal, trabajando en conjunto con el cinturón de seguridad, los pretensionadores y las bolsas de aire frontales.

### Bolsas de aire laterales

#### *Las bolsas de aire laterales complementarias montadas en el asiento (SABs)*

Su vehículo podría estar equipado con bolsas de aire laterales complementarias (SABs). Si su vehículo está equipado con SABs, refiérase a la información siguiente.

Las bolsas de aire montadas en el asiento (SABs) están ubicadas a un costado del asiento delantero, se pueden identificar por una etiqueta (SRS AIR-BAG) o (AIRBAG) de bolsa de aire cosida en el lado exterior de los asientos.

Las SABs (si así está equipado) podrían reducir el riesgo de daños al ocupante durante una colisión lateral, en una volcadura, adicionalmente de la reducción de riesgo potencial por el cinturón y la estructura de la carrocería.

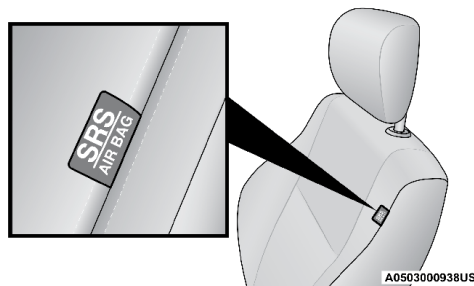

**Etiqueta de la bolsa lateral (SAB) instalada en el asiento**

Cuando la bolsa se despliega, se abre la cubierta lateral del asiento. La bolsa de aire lateral se infla en el espacio entre los ocupantes y la puerta. La SAB se mueve rápidamente y con tal fuerza que puede lastimarlo si no está



sentado correctamente, o hay objetos colocados en el camino de la bolsa al inflarse. Los niños están en mayor riesgo de lastimarse al desplegarse una bolsa.

### ¡ADVERTENCIA!

No use coberturas de asiento o coloque objetos entre usted y las bolsas de aire laterales debido a que su desempeño podría ser afectado y/o los objetos podrían ser lanzados hacia usted causando heridas graves.

#### ***Bolsa de aire lateral complementaria de cortina (SABICs)***

Este vehículo está equipado con bolsas de aire laterales complementarias de cortina (SABICs).

Las bolsas de aire laterales complementarias de cortina (SABICs) se localizan encima de las ventanas. La identificación está colocada en el panel con las letras "SRS AIRBAG" o "AIRBAG".



#### **Etiqueta de bolsa de aire lateral complementaria de cortina (SABIC)**

Las bolsas de aire SABIC (si así está equipado) ofrecen protección a la cabeza contra impactos laterales y vuelco del vehículo para los ocupantes de los asientos extremos delanteros y traseros, además de la que proporciona la estructura de la carrocería.

Las bolsas de aire SABICs (si así está equipado) se inflan hacia abajo, cubriendo las ventanas laterales. El inflado de las SABIC presiona hacia afuera el eje del panel y cubre la ventana. Las SABICs se inflan con suficiente fuerza para lastimarse si se encuentra sentado incorrectamente y sin el cinturón de seguridad, o si encuentra objetos colocados en su camino al inflarse. Los niños están en mayor riesgo de lastimarse al desplegarse una bolsa.

Las bolsas de aire SABICs (si así está equipado) ayudan a reducir el riesgo de golpes parcial o completos a los ocupantes a través de las ventanas en ciertas volcaduras o impactos laterales.

### ¡ADVERTENCIA!

- Si su vehículo está equipado en lado derecho e izquierdo, con bolsas de aire laterales de cortina (SABICs), no apile equipaje u otra carga de manera que obstruya la ubicación de la SABICs. El área en donde están ubicadas las SABIC debe permanecer libre de cualquier obstrucción.

**¡ADVERTENCIA!**

- Si su vehículo está equipado con bolsas de aire SABICs, no le instale ningún accesorio que pudiera alterar el techo, incluyendo un quemacocos. No instale canastillas de techo que usen sujeciones permanentes (pernos o tornillos). Por ningún motivo taladre el techo del vehículo.

***Impactos laterales***

Las bolsas de aire laterales, están diseñadas para activarse únicamente en cierto tipo de impactos laterales. El controlador de retención del ocupante (ORC) determina si la colisión lateral requiere del inflado de las bolsas de aire basándose en la gravedad del impacto y el tipo de colisión. Los sensores de impactos laterales ayudan al ORC a determinar la respuesta apropiada en un evento de impacto. El sistema está calibrado para desplegar las bolsas de aire laterales en el lado impactado del vehículo durante impactos que requieran bolsas de aire laterales para protección del ocupante. En impactos laterales, las bolsas de aire laterales despliegan de manera independiente, un impacto del lado izquierdo solo despliega solamente las bolsas de aire de laterales del lado izquierdo y un impacto lateral derecho solo despliega las bolsas de aire laterales del lado derecho. El daño del vehículo por sí solo no es un buen indicador para saber si las bolsas de aire laterales debieran desplegarse o no.

Las bolsas de aire laterales no desplegarán en todas las colisiones laterales, incluyendo algunas colisiones en ciertos ángulos, o en algunas colisiones que no impactan el área del habitáculo. Las bolsas de aire laterales podrían desplegarse en colisiones frontales en ángulo o descentradas en las que las bolsas frontales son desplegadas.

Las bolsas de aire laterales son complementarias al sistema de cinturones de seguridad. Las bolsas de aire laterales se despliegan en menos tiempo del que le toma pestañear.

**¡ADVERTENCIA!**

- Los ocupantes, incluyendo niños, que se encuentren recargados contra la ventana o muy cerca de las bolsas de aire laterales, pueden resultar seriamente lesionados o muertos. Los ocupantes, incluyendo niños, nunca deben recargarse o dormirse contra la puerta, ventanas laterales o en un área donde las bolsas de aire laterales se despliegan, aún cuando se encuentren en sistemas de protección para niños.
- Los cinturones (y sistemas de protección para niños apropiados) son necesarios para su protección en todos los choques. Lo mantienen en posición, lejos de una bolsa de aire lateral desplegándose. Para obtener la mejor protección de las bolsas de aire laterales, los ocupantes deben utilizar los cinturones de seguridad correctamente y sentarse correctamente contra el respaldo de los asientos. Los niños deben estar correctamente protegidos en un sistema de protección adecuado a su talla.
- Las bolsas de aire necesitan espacio para inflarse. No se recargue contra la puerta o la ventana. Siéntese derecho y al centro del asiento.
- El estar muy cerca de las bolsas de aire durante un despliegue puede causar lesiones serias, incluyendo la muerte.

**¡ADVERTENCIA!**

- Confiar sólo en el sistema de las bolsas de aire, no es suficiente en una colisión. Las bolsas de aire trabajan en conjunto con el sistema de los cinturones de seguridad. En alguna colisión, las bolsas de aire podrían no desplegarse. Siempre use el cinturón de seguridad.

**NOTA:** Las cubiertas de las bolsas de aire pueden no ser obvias en el interior del vehículo, pero se abrirán durante un despliegue de las bolsas de aire.

**Eventos de volcadura**

Las bolsas de aire laterales están diseñadas para activar en ciertas condiciones de volcado. El ORC determina si deben o no desplegarse las bolsas laterales de aire en un evento de volcadura, basado en la severidad y el tipo de colisión. El daño del vehículo por sí mismo no es un buen indicador para saber si las bolsas de aire laterales debieron haberse desplegado.

Las bolsas de aire laterales y pretensores no se desplegarán en todos los eventos de volcadura. El sistema de censado de volcadura determinará si se está produciendo un evento de volcadura, y, si es apropiado el despliegue. El sistema de censado de volcadura puede también activar los pretensores, con o sin, las bolsas de aire laterales, en ambos lados del vehículo si el vehículo experimenta un evento cercano de volcadura.

Las bolsas de aire pueden ayudar a reducir el riesgo de expulsión parcial o completa de los ocupantes en el vehículo a través de las ventanas en ciertos eventos de volcaduras o impactos laterales.

**Componentes del sistema de bolsa de aire**

**NOTA:** El controlador de protección a los ocupantes (ORC) monitorea los circuitos internos y cableado asociado con los componentes del sistema de bolsas de aire, listados a continuación.

- Controlador de protección del ocupante (ORC)
- Luz de advertencia de las bolsas de aire 
- Volante y columna de la dirección
- Tablero de instrumentos
- Protectores de impactos para rodillas
- Bolsas de aire frontales avanzadas
- Bolsas de aire suplementarias laterales
- Bolsa suplementaria de rodilla
- Sensores frontales y laterales de impacto
- Pretensores de cinturones de seguridad
- Interruptor de la hebilla del cinturón
- Sensores de posición de los asientos

**Si se produce un despliegue**

Las bolsas de aire están diseñadas para desinflarse inmediatamente después del despliegue.

**NOTA:** Las bolsas de aire frontales y/o laterales no se desplegarán en todas las colisiones. Esto no significa que algo esté mal con el sistema de bolsas de aire.

Si sufre una colisión en la que se desplieguen las bolsas de aire, puede ocurrir lo siguiente:

- El material de la bolsa de aire puede ocasionar abrasiones o enrojecimiento de la piel al conductor y al pasajero delantero cuando las bolsas de aire se despliegan y desdoblán. Las abrasiones son similares a una quemadura por fricción de una cuerda o la que podría tener al rasparse con una alfombra o con el piso de un gimnasio. No son ocasionadas por contacto con sustancias químicas. No son permanentes y normalmente desaparecen rápidamente. Sin embargo, si no han desaparecido significativamente en algunos días o si tiene ampollas, vea inmediatamente a un doctor.
- Cuando las bolsas de aire se desinflan, se pueden ver algunas partículas semejantes al humo. Las partículas son el subproducto normal del proceso que genera el gas no tóxico que se usa para el inflado de las bolsas de aire. Estas partículas aéreas pueden irritar la piel, ojos, nariz o garganta. Si tiene irritación en la piel o en los ojos, enjuague el área con agua fría. Para la irritación de la nariz o garganta, tome aire fresco. Si la irritación persiste, consulte a su médico. Si las partículas se pegan a su ropa, siga las instrucciones del fabricante de la tela para limpiarla.

No es aconsejable que conduzca el vehículo después de que se hayan desplegado las bolsas de aire. Si sufriera otra colisión, no contaría con la protección de las bolsas de aire.

### ¡ADVERTENCIA!

Las bolsas de aire desplegadas y los pretensores de los cinturones de seguridad previamente activados no lo pueden proteger en otra colisión. Cambie las bolsas de aire, los pretensores de los cinturones de seguridad y el conjunto retractor del cinturón de seguridad con su distribuidor autorizado lo más pronto posible. También, haga que se revise el sistema Controlador de Protección del Ocupante (ORC).

#### NOTA:

- Las bolsas de aire podrían no ser evidentes en el panel interior, pero ellas se abrirán durante un despliegue.
- Después de una colisión, el vehículo deberá ser llevado con un distribuidor autorizado.

#### Sistema de respuesta mejorada de accidentes

En caso de que un impacto cause el despliegue de las bolsas de aire con la red de comunicación y la corriente aún intactas, dependiendo de la naturaleza del evento, el ORC determinará si se requiere que el sistema de respuesta mejorada de accidentes realice las siguientes funciones:

- Cierre del paso de la gasolina al motor (si así está equipado)
- Corte de energía de la batería al motor eléctrico (si así está equipado)
- Encender las luces de advertencia (intermitentes) por el tiempo que tenga energía la batería.

- Encender las luces interiores, las cuales permanecen encendidas hasta que la energía de la batería se agote o hasta por 15 minutos después de la intervención del sistema de respuesta mejorada de accidentes.
- Desbloquear las puertas automáticamente.

Su vehículo podría estar diseñado para realizar cualquiera de estas otras funciones en respuesta al sistema de respuesta mejorada de accidentes:

- Apagado del calentador del filtro de combustible, Apagar el motor del ventilador del HVAC. Cierre de la puerta de circulación del HVAC.
- Corte de la energía de la batería al:
  - Motor
  - Motor eléctrico (si así está equipado)
  - Dirección eléctrica
  - Potenciador de freno
  - Freno de estacionamiento eléctrico
  - Selector de velocidades de la transmisión automática
  - Claxon
  - Limpiadores delanteros
  - Bomba del lavafaros (si así está equipado)

**NOTA: Después de un accidente, recuerde ciclar la ignición a la posición de STOP (OFF/LOCK) y retirar la llave del interruptor de ignición para evitar descargar la batería. Cuidadosamente verifique el vehículo en busca de fugas de combustible en el compartimiento del motor y en el piso cerca del compartimiento del motor y tanque de combustible antes de restablecer el sistema y arrancar el motor. Si no existen fugas de combustible o daño a los dispositivos eléctricos del vehículo (faros, por ejemplo) después de un accidente, restablezca el sistema siguiendo el procedimiento a continuación. Si existe alguna duda, por favor consulte a su distribuidor autorizado.**

***Procedimiento para restablecer el sistema de respuesta de accidentes mejorada***

Después de un evento que activara el sistema de respuesta mejorada contra accidentes, el interruptor de ignición deberá colocarse de la posición Arranque (Start) u encendido/en marcha (ON/RUN) a la posición de apagado. Verifique cuidadosamente el vehículo en busca de fugas de combustible en el compartimiento del motor y el piso, cerca del compartimiento del motor y el tanque de combustible antes de restablecer el sistema y arrancar el motor.

Después de un accidente, si el vehículo no arranca después de llevar a cabo el procedimiento de restablecimiento, el vehículo debe ser remolcado a un distribuidor autorizado y restablecer el sistema de respuesta mejorada

**Mantenimiento a su sistema de bolsa de aire****¡ADVERTENCIA!**

- La modificación de cualquier parte del sistema de bolsas de aire puede ocasionar que fallen cuando las necesite. Podría lesionarse si las bolsas de aire no están disponibles para protegerlo. No modifique los componentes ni el cableado, incluyendo la adición de cualquier tipo de placa o calcomanía en la cubierta de vestidura de la maza del volante de la dirección o en la parte superior derecha del tablero de instrumentos. No modifique la defensa delantera ni la estructura de la carrocería del vehículo.
- Es peligroso que trate de reparar por usted mismo alguna parte del sistema de bolsa de aire. Nunca olvide advertir a cualquier persona que trabaje en su vehículo, que está equipado con bolsas de aire.
- No intente modificar ninguna parte de su sistema avanzado de bolsas de aire. La bolsa de aire puede inflarse accidentalmente o puede no funcionar apropiadamente si se hacen modificaciones. Lleve su vehículo a un distribuidor autorizado para cualquier servicio que haga al sistema de bolsas de aire. Si su asiento, incluyendo vestiduras y cojín, necesita recibir cualquier clase de servicio (incluyendo el apriete/afloje o el desmontado de los tornillos que sujetan el asiento), lleve su vehículo con su distribuidor autorizado. Solo los accesorios de asiento aprobados por el fabricante pueden ser usados. Si es necesario modificar el sistema de bolsas de aire para personas con discapacidad, contacte a su distribuidor autorizado.

**Registro de información de eventos (EDR)**

Este vehículo está equipado con un recolector de datos de evento (EDR). El principal objetivo de un EDR es registrar, en ciertos casos de colisión o situaciones cercanas a una colisión, cosas como el despliegue en una bolsa de aire o golpear un obstáculo en carretera, los datos recopilados ayudarán a comprender cómo reaccionaron los sistemas del vehículo ante dicho evento. El EDR está diseñado para registrar los datos relacionados con la dinámica del vehículo y los sistemas de seguridad durante un corto período de tiempo, normalmente 30 segundos o menos. El EDR en este vehículo está diseñado para registrar datos tales como:

- Como estaban operando los diversos sistemas de su vehículo;
- Si los cinturones de seguridad del conductor o de los pasajeros estaban o no abrochados;
- Qué tanto (o si es que por completo) el conductor estaba presionando el pedal del acelerador y/o pedal de freno; y,
- Que tan rápido se desplazaba el vehículo.

Estos datos pueden ayudar a tener una mejor comprensión de las circunstancias en las que ocurren los accidentes y lesiones.

**NOTA:** Los datos del EDR son registrados por el vehículo, sólo si un accidente de importancia se produce, no hay datos registrados por el EDR en condiciones normales de conducción, ni datos personales (por ejemplo, nombre, sexo,

edad y ubicación del accidente). Sin embargo, las otras partes, tales como aplicación de algunas leyes, pueden combinar los datos EDR con el tipo de datos de identificación personal, durante la investigación de un accidente.

Para leer los datos registrados por un EDR, se requiere de un equipo especial, y el acceso al vehículo o al EDR es necesario. Además, el fabricante del vehículo, las otras partes, tales como las autoridades, que tienen el equipo especial, pueden leer la información si tienen acceso al vehículo o al EDR.

## Sistemas de protección para niños

Todos los ocupantes en el vehículo deben usar el cinturón de seguridad todo el tiempo, incluyendo a bebés y niños. En México es obligación que los niños pequeños viajen con el sistema de protección correspondiente a su peso y talla. Esto es por ley y puede recibir sanciones legales por ignorarlo.

Niños de 12 años y menores deben viajar correctamente abrochados en el asiento trasero, si está disponible. De acuerdo a las estadísticas de accidentes, los niños están más seguros si están protegidos adecuadamente en los asientos traseros que en los asientos delanteros.

### ¡ADVERTENCIA!

En una colisión, un niño sin protección puede convertirse en un proyectil dentro del vehículo. La fuerza requerida para sujetar inclusive a un bebé en su regazo puede ser tan grande que no pueda sostenerlo, sin importar lo fuerte que usted sea. El niño y otras personas podrían resultar gravemente lesionados. Todo niño que viaje en su vehículo debe ubicarse en una protección adecuada para su tamaño.

Hay diferentes tamaños y tipos de protección para niños, desde recién nacidos hasta para niños casi lo suficientemente grandes para poder usar el cinturón de seguridad de adulto. Siempre consulte el manual del propietario del vehículo para utilizar el asiento correcto para su niño.

Antes de comprar cualquier sistema de seguridad para niños, asegúrese de que tiene una etiqueta que certifique que cumple con todas las normas y estándares de seguridad aplicables. También debe asegurarse de que se puede instalar en el vehículo en el que va a usarse.

**NOTA:** Para información adicional consulte la página web [www.seatcheck.org](http://www.seatcheck.org)

#### *Resumen de recomendaciones para sistemas de protección para niños en vehículos*

	Tamaño, altura, peso y edad del niño	Tipo de protección recomendada para el niño
Bebés y niños muy pequeños	Niños de 2 años o menores que no han alcanzado los límites de altura y peso promedio.	Ya sea un portabebés o un asiento convertible orientado hacia atrás en el asiento trasero del vehículo.

	Tamaño, altura, peso y edad del niño	Tipo de protección recomendada para el niño
Niños pequeños	Niños que tienen al menos 2 años y han sobrepasado los límites de altura y peso promedio.	Asiento orientado hacia el frente con arnés de 5 puntos en el asiento trasero del vehículo.
Niños grandes	Niños que sobrepasan los límites promedio a su edad pero aún son pequeños para que el cinturón de seguridad ajuste apropiadamente.	Sentarse en el asiento trasero del vehículo con un asiento elevador de posiciones del cinturón de seguridad y el cinturón de seguridad del vehículo.
Niños muy grandes para las protecciones	Niños de 12 años o menores que sobrepasan los límites de altura y peso para un asiento elevador.	Sentarse en el asiento trasero, con el cinturón de seguridad del vehículo.

### Infantes y sillas de seguridad

Los expertos en seguridad recomiendan que los niños viajen en el sistema de protección para niños, viendo hacia el asiento trasero del vehículo hasta los dos años o hasta que lleguen a la altura o peso límite del asiento de seguridad para niño. Hay dos tipos de sistemas de retención infantil que pueden ser usados orientados hacia atrás: los portabebés y los asientos convertibles para niños.

El portabebés sólo se utiliza orientado hacia atrás en el vehículo. Se recomienda para niños recién nacidos hasta que alcanzan el peso o la estatura límite del portabebés. El asiento convertible para niño puede ser utilizado viendo hacia atrás o hacia adelante en el vehículo. El asiento convertible para niños a menudo tiene un límite de peso mayor en la posición viendo hacia atrás que los portabebés, así que puede ser utilizado orientado hacia atrás, para los niños que han superado los límites del portabebés, pero siguen teniendo menos de dos años. Los niños deberán permanecer viendo hacia atrás hasta que hayan alcanzado la altura o el peso permitido de su asiento convertible.

### ¡ADVERTENCIA!

- Nunca coloque un sistema de protección para niños orientado hacia atrás, frente a una bolsa de aire. Una bolsa de aire avanzada frontal que se despliegue, puede matar o causar una lesión grave a un niño de 12 años o menos, incluyendo a un niño en una silla de retención orientada hacia atrás.
- Nunca instale un sistema de protección para niños orientado hacia atrás en el asiento delantero del vehículo. Solamente utilice un sistema de protección para niños orientada hacia atrás en un asiento trasero. Si el vehículo no cuenta con asiento trasero, no transporte un sistema de protección orientado hacia atrás en el vehículo.



### Niños mayores y sistemas de protección

Los niños que tienen dos años de edad o que han superado los límites del el asiento convertible para niños orientado hacia atrás, ahora pueden ir en sistemas de protección para niños orientados hacia el frente. Los asientos de niños que estén colocados hacia el frente los asientos elevadores son para los niños que tienen 2 años de edad y que han sobrepasado los límites de peso y altura del asiento orientado hacia atrás o del portabebés orientado hacia atrás. Los niños deberán permanecer sentados en el asiento viendo hacia el frente en asiento para niño con un arnés el mayor tiempo posible, hasta que el peso y la altura sean las permitidas para usar la silla de niño.

Los niños cuyo peso o altura es superior a los límites del asiento orientado hacia el frente, deben usar el cinturón de seguridad del vehículo con un asiento elevado hasta que el cinturón de seguridad quede ajustado. Si el niño no puede sentarse con las rodillas flexionadas sobre el cojín del asiento, mientras que la espalda del niño está en contra del respaldo del asiento, se debe utilizar un asiento de posicionamiento de cinturón de seguridad. El niño y el asiento de posicionamiento de cinturón de seguridad para niños van sujetos en el vehículo por el cinturón de seguridad.

#### ¡ADVERTENCIA!

- Una instalación incorrecta de la retención, podría causar una falla. Podría aflojarse en una colisión. El niño podría salir severamente dañado o podría causarle la muerte. Siga las instrucciones del fabricante cuando instale el sistema de protección infantil.
- Después de que el sistema de retención para niño sea instalado en el vehículo, no mueva el asiento hacia atrás o para adelante; ya que podría aflojar la instalación de la retención. Quite la retención antes de mover la posición del asiento. Cuando el asiento sea ajustado, vuelva a instalar la retención.
- Cuando la retención de niño no esté en uso, asegúrela en el asiento con los cinturones o con los anclajes LATCH o sáquela del vehículo. No la deje suelta en el vehículo. En alguna parada súbita, ésta podría salir volando y golpear a los ocupantes y causar severos daños.

### Niños demasiado grandes para usar asientos elevadores

Los niños que sean lo suficientemente grandes para usar el cinturón de torso confortablemente y que sus piernas sean lo suficientemente largas para doblar las rodillas sobre el asiento delantero con la espalda pegada al respaldo, deberán utilizar el cinturón de seguridad en el asiento trasero. Realice las siguientes 5 preguntas para decidir si el niño está listo para utilizar solo el cinturón de seguridad:

1. ¿El niño se puede sentar hasta atrás con la espalda pegada al respaldo?
2. ¿Las rodillas del niño se pueden doblar confortablemente – mientras está sentado con la espalda pegada al respaldo?
3. ¿El cinturón torso pélvico cruza el hombro del niño entre su cuello y brazo?

- ¿La correa inferior del cinturón está lo más bajo posible, tocando los muslos del niño y no su estómago?
- ¿El niño puede permanecer sentado de esta manera todo el viaje?

Si la respuesta a cualquiera de estas preguntas es “no”, entonces el niño necesita utilizar una silla elevada en este vehículo. Si el niño está utilizando un cinturón torso pélvico, verifique que el cinturón esté ajustado periódicamente. Si el niño se retuerce o se agacha puede mover el cinturón fuera de su posición. Si el cinturón toca su cara o cuello mueva al niño más al centro del vehículo. Nunca permita que un niño ponga la correa superior del cinturón por debajo del brazo o detrás del cuello.

### ¡ADVERTENCIA!

No permita que los niños pasen el cinturón de seguridad por debajo de su brazo. En un accidente, el cinturón de hombro no podrá protegerlo apropiadamente, lo que podría resultar en severos daños o la muerte. Un niño debe usar siempre ambas partes del cinturón de seguridad correctamente.

### Recomendaciones para el anclaje de los asientos para niños

Tipo de asiento	Combinación de peso y tipo de asiento del niño	Usar cualquier método que este marcado por una X			
		LATCH - Anclajes inferiores	Cinturón de seguridad únicamente	LATCH - Anclaje inferiores y correas superiores	Cinturón de seguridad + correas superiores
Orientado hacia atrás	Hasta 29.5 kg (65 lbs)	X	X		
Orientado hacia atrás	Mayor a 29.5 kg (65 lbs)		X		
Orientado hacia delante	Hasta 29.5 kg (65 lbs)			X	X
Orientado hacia delante	Mayor a 29.5 kg (65 lbs)				X

### Sistema de sujeción de anclajes y correas inferiores para niños (LATCH)



022668173

#### Etiqueta LATCH

Su vehículo está equipado con el sistema de anclaje de protección para los niños denominado LATCH, que deriva de las palabras en inglés para an-



claje superior y correas de anclaje para niños. El sistema LATCH tiene tres puntos en el vehículo donde instalar sistemas de protección compatibles con LATCH. Existen dos puntos de anclaje inferior en la parte trasera del cojín donde se pone en contacto con el respaldo de los asientos y un punto de anclaje para correas en la parte posterior del asiento. Estos anclajes permiten instalar el sistema de protección para niños sin usar los cinturones de seguridad del vehículo. Algunas posiciones de anclaje pueden tener el anclaje de correas, pero no el anclaje inferior. En estas ubicaciones, el cinturón de seguridad debe ser usado con el punto de anclaje para correas para instalar el sistema de protección para niños.

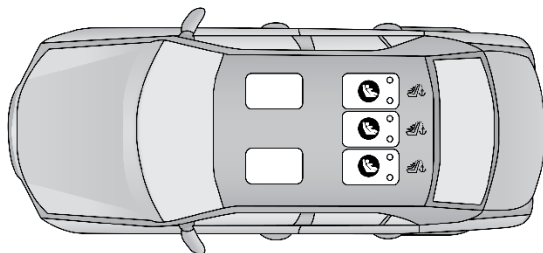

Para mayor información, favor de revisar la tabla que se encuentra más adelante.

**Posiciones LATCH para la instalación de los sistemas de protección para niños en el vehículo**



A0503000946US

**Posiciones del LATCH para instalar retenciones para niños**

-  Símbolo del anclaje inferior, 2 anclajes por posición de asiento.
-  Símbolo del anclaje de sujeción.

**Preguntas frecuentes de la instalación de la retención para niños con el LATCH**

¿Cuál es el peso límite (peso del niño más peso del asiento de protección) que el sistema LATCH puede soportar?	29.5 kg (65 lbs)	Use el sistema de anclaje LATCH hasta que el peso combinado de el niño junto con el peso del asiento protector sea 29.5 kg (65 lbs). Use el cinturón de seguridad en lugar del sistema LATCH una vez que el peso combinado es más de 29.5 kg (65 lbs).
¿Se pueden utilizar juntos los anclajes LATCH y el cinturón de seguridad para sujetar un asiento protector tanto orientado al frente como hacia atrás?	No	No use el cinturón de seguridad cuando se use el sistema de anclaje LATCH para sujetar un sistema de protección para niños orientado hacia adelante o atrás. Los asientos elevadores pueden ser fijados por los anclajes LATCH si así lo permite el fabricante. Vea el manual del propietario del asiento elevador para más información.

### Preguntas frecuentes de la instalación de la retención para niños con el LATCH

¿Se pueden instalar dos asientos para niños usando el mismo anclaje LATCH inferior?	No	Nunca “comparta” un anclaje LATCH con dos o más sistemas de protección. Si en la posición central no se cuenta con un anclaje inferior LATCH, utilice el cinturón de seguridad para instalar el asiento para niños en la posición central, junto a otro asiento de niño que use los anclajes LATCH en los asientos laterales traseros.
¿Un asiento protector para niños orientado hacia atrás puede tocar la parte trasera del asiento del pasajero frontal?	Si	El asiento para niños puede tocar la parte trasera del asiento del pasajero frontal si el fabricante del asiento protector así lo autoriza. Vea el manual de usuario del asiento para niño para más información.
¿Se pueden remover las cabeceras traseras?	No	

#### Localización de los anclajes LATCH

 Los anclajes inferiores del asiento trasero son barras redondas, localizadas atrás del cojín del asiento, donde se une con el respaldo del asiento y son visibles solamente cuando se recarga en el asiento trasero para instalar la protección para niños. Usted las sentirá fácilmente si pasa su dedo por la intersección de la superficie del respaldo y del cojín del asiento.

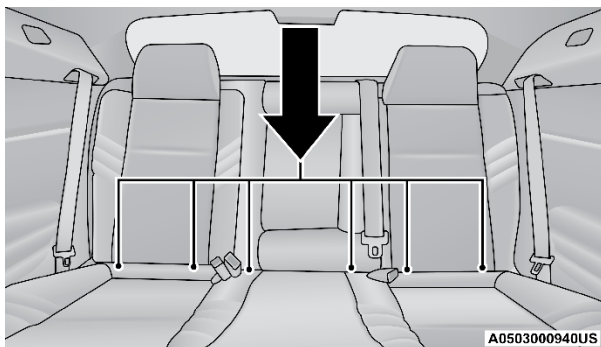

Anclajes LATCH

#### Localización de los anclajes de correa superior

 Adicionalmente detrás de cada posición del asiento trasero, existen correas de anclaje localizadas en el panel entre el asiento trasero y la ventana trasera. Estas correas se encuentran debajo de una cubierta de plástico marcada con este símbolo.

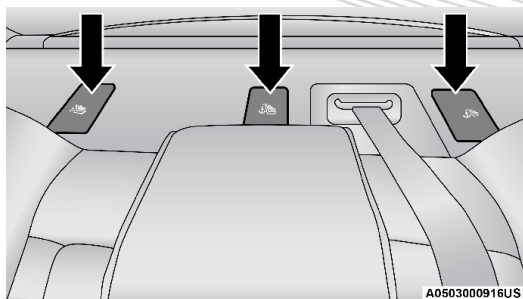

**Anclajes de correas de sujeción**

El sistema de protección infantil compatible con LATCH podría estar equipado con una barra rígida o una correa flexible en cada lado. Cada uno tendrá un gancho o un conector para conectar el anclaje y una manera de apretar la conexión con el anclaje. Los sistemas de protección para niños orientados hacia el frente y en algunos sistemas de retención infantil mirando hacia atrás, también estarán equipados con una correa de sujeción. La correa de sujeción tendrá un gancho en el extremo para insertarse en el anclaje de sujeción superior y una manera para apretar la correa después de que se sujete al anclaje.

### **Asiento central LATCH**

Si un asiento de protección para niño instalado en la posición central bloquea la correa del cinturón de seguridad o la hebilla para la posición a los extremos, no utilice los asientos traseros de los extremos. Si el asiento para niños en la posición central bloquea los anclajes LATCH de los extremos o el cinturón de seguridad, no instale otro sistema de protección en los asientos traseros de los extremos.

### **¡ADVERTENCIA!**

Nunca instale los anclajes inferiores LATCH de manera que dos asientos o sistemas de protección compartan un anclaje inferior común. Favor de referirse al capítulo llamado "Instalación de un asiento para niños compatible con LATCH", para las instrucciones de una instalación típica.

**Siempre siga las indicaciones del fabricante cuando instale una protección para niño. No todos los sistemas de protección para niños se instalarán como lo hemos descrito aquí.**

### **Para instalar un sistema de sujeción compatible con LATCH**

Si la posición del asiento seleccionada cuenta con cinturones retractiles de bloqueo automáticos (ALR), coloque el cinturón de seguridad siguiendo las siguientes instrucciones que se mencionan enseguida. Ver la sección de "Instalar sistemas de sujeción para niños utilizando el cinturón de seguridad del vehículo" para verificar que tipo de cinturón tiene cada una de las posiciones.

1. Afloje los ajustadores en las correas inferiores y en la correa de sujeción del asiento para niño para que pueda colocar los ganchos o conectores más fácilmente a los anclajes del vehículo.

2. Coloque el asiento para niños entre los anclajes inferiores para esa posición del asiento. Para algunos asientos de la segunda fila, puede que tenga que reclinar el asiento y/o elevar la cabecera para lograr un mejor ajuste. Si el asiento trasero puede moverse hacia atrás o hacia delante, usted puede moverlo a la posición más atrás posible para hacer espacio a la silla infantil. Usted también puede mover el asiento delantero hacia delante para hacer espacio a la silla infantil.
3. Coloque los ganchos inferiores o conectores del sistema de sujeción a los anclajes inferiores en la posición del asiento seleccionada.
4. Si el sistema de sujeción cuenta con una correa de sujeción, conéctela al anclaje de la correa de sujeción superior. Vea la sección "Instalar un sistema de sujeción para niños utilizando el anclaje de la correa de sujeción superior" para instrucciones de como colocar un anclaje de cuerda.
5. Tense todas las correas mientras empuja el sistema de sujeción hacia abajo y hacia la parte trasera del asiento. Tense las correas del sistema de sujeción de acuerdo a las instrucciones del fabricante.
6. Verifique que el sistema de sujeción está instalado estrechamente jalándolo hacia enfrente y hacia atrás. No debe de moverse más de 25.4 mm (1 in) en cada dirección.

### **Cómo almacenar los cinturones de seguridad ALR que no son usados**

Cuando se utiliza el sistema de anclaje LATCH para la instalación de una protección para niño, todos los cinturones de seguridad ALR que no están siendo ocupados por otros pasajeros o para sujetar alguna otra protección deben colocarse de una manera adecuada. Un cinturón de seguridad que no está en uso puede dañar a un niño que se encuentre jugando con él y accidentalmente bloquea el retractor del cinturón de seguridad. Antes de instalar una protección para niño que utilice el sistema LATCH, abra los cinturones de seguridad detrás de la protección y fuera del alcance del niño. Si el cinturón de seguridad una vez abrochado interfiere con la instalación de la protección para niño, en lugar de abrocharlo detrás de la protección colóquelo siguiendo la trayectoria del cinturón de seguridad de la protección para niño y al final abróchelo. No bloquear el cinturón de seguridad. Recuerde a todos los niños en el vehículo que los cinturones de seguridad no son juguetes y no se debe jugar con ellos.

#### **¡ADVERTENCIA!**

- La instalación incorrecta de un sistema de protección para niños al anclaje LATCH puede ocasionar la falla de la protección de bebés o niños. El niño se podría lesionar gravemente o morir. Siga exactamente las indicaciones del fabricante cuando instale la protección para el bebé o el niño.
- Los anclajes para sistemas de protección para niños están diseñados para aguantar las cargas de un sistema de protección correctamente instalado solamente. Bajo ninguna circunstancia pueden ser usados para cinturones de seguridad, arneses, o para fijar otros objetos o equipo en el vehículo.

## Instalación de la protección para niños usando los cinturones de seguridad del vehículo

Los sistemas de protección para niños están diseñados para ser asegurados en los asientos del vehículo por cinturones pélvicos o por la porción pélvica de un cinturón torso/pélvico.

### ¡ADVERTENCIA!

- La instalación inapropiada o la mala colocación de la silla del niño, puede ocasionar que falle el sistema de retención. El niño puede ser seriamente lastimado o morir.
- Siga las instrucciones del fabricante de la silla al instalar la silla para niño.

Los cinturones de seguridad de los pasajeros de posiciones están equipados con retractores de bloqueo automático (ALR) una hebilla autobloqueante o ambos. Ambos están diseñados para mantener la porción pélvica ajustada alrededor de la protección para niños de tal forma que no es necesario usar clips de bloqueo. El retractor ALR se puede poner en modo de bloqueo jalando toda la correa del retractor y permitiendo que la correa se retraiga automáticamente. Si está bloqueado, el ALR hará un sonido de clic mientras se retrae la correa. Para más información sobre el ALR referirse a la descripción de “Modo de bloqueo automático” en la sección “Protecciones para las ocupantes”. La hebilla está diseñada para mantener una porción del hombro, del cinturón torsopélvico, ajustada firmemente a través de la protección para niño. Vea la tabla que se presenta más adelante, al igual que las siguientes secciones, para más información sobre los tipos de cinturón de seguridad.

## Sistemas de cinturones torso pélvicos para la instalación de sistemas de sujeción para niños en el vehículo

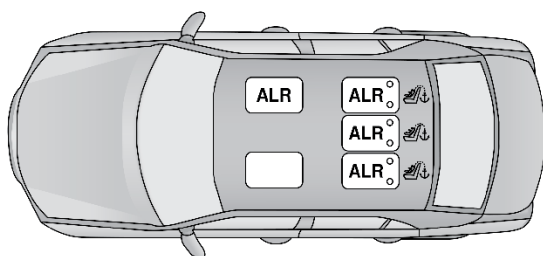

A0503000945US

### Posiciones del LATCH para instalar retenciones para niños

- ALR = Retractor de bloqueo automático.
-  = Símbolo de anclaje superior.

Preguntas frecuentes acerca de la instalación de sillas para niños		
¿Cuál es el peso límite (peso del niño más peso del asiento de protección) para utilizar el anclaje de sujeción de correa con el cinturón de seguridad para sujetar una protección para niño orientada hacia el frente?	El peso límite de la protección para niño	Siempre utilice los anclajes de sujeción de correa cuando se utilice el cinturón de seguridad para instalar una protección para niño orientada hacia el frente, hasta el límite del peso recomendado para la protección para niño.
¿Un asiento protector para niños orientado hacia atrás puede tocar la parte trasera del asiento del pasajero frontal?	Si	El asiento para niños puede tocar la parte trasera del asiento del pasajero frontal si el fabricante del asiento protector así lo autoriza.
¿Se pueden remover las cabezas?	No	
¿Puede la parte inferior de la hebilla girarse en sentido contrario a la trayectoria del cinturón de la protección para niño?	No	No gire la parte inferior de la hebilla en las posiciones de los asientos en las cuales se cuenta con retractores ALR.

### Instalación de la protección para niños usando cinturones con retractor de bloqueo automático (ALR)

Los sistemas protectores para niños están diseñados para ser asegurados en los asientos de los vehículos por los cinturones de seguridad pélvicos o la parte pélvica de los cinturones hombro/pélvicos.

#### ¡ADVERTENCIA!

- Una instalación inapropiada de los sistemas protectores de niños pueden generar una falla en el sistema de seguridad. Los niños podrían sufrir lesiones o hasta la muerte.
- Siga las indicaciones de los protectores de niños cuando los instale en el vehículo.

1. Coloque el asiento para niño en el centro del asiento en el cual se va a instalar. Para los asientos traseros, quizás tenga que reclinar el asiento y/o elevar la cabecera, para que el asiento para niño quede en una mejor posición. Si el asiento trasero puede moverse hacia atrás o hacia delante, usted puede moverlo a la posición más atrás posible para hacer espacio a la silla infantil. Usted también puede mover el asiento delantero hacia delante para hacer espacio a la silla infantil.
2. Jale el cinturón del retractor hasta que esté suficientemente largo para poder pasarlo a través de la protección para niño. No gire la correa del cinturón en la trayectoria.
3. Inserte la contrahebilla en la hebilla, hasta que escuche un "clic".
4. Jale la correa del cinturón para apretar la porción pélvica alrededor de la protección para el niño.



5. Para bloquear el cinturón de seguridad jale el cinturón hasta que salga totalmente del retractor. Permita que el cinturón regrese dentro del retractor, jalando el exceso de la cinta para apretar la porción pélvica. Mientras el cinturón se retracta se escuchará un sonido de clic, esto significa que el cinturón de seguridad está ahora en modo de bloqueo automático.
6. Trate de jalar la correa fuera del retractor, si se encuentra bloqueado, no deberá poder jalar ninguna porción de correa. Si el retractor no está bloqueado repita el paso 5.
7. Finalmente jale el exceso de la cinta para apretar la porción pélvica alrededor de la protección para el niño.
8. Si la protección para niño cuenta con correa de sujeción superior y el asiento en el cual se está posicionando cuenta con un anclaje superior de correa, conecte la correa de sujeción con el anclaje y ajústela firmemente. Refiérase a "Sistema de anclaje de asientos para niños (anclajes inferiores y correas para niños)" para las instrucciones.
9. Pruebe que la protección para niño este instalada con fuerza, tirando de un lado a otro del asiento para niño siguiendo la misma trayectoria del cinturón de seguridad. Este no debe moverse más de 25.4 mm (1 pulgada) en cualquier dirección.

Cualquier sistema de cinturón de seguridad se aflojará con el tiempo, así que verifique ocasionalmente el cinturón y jálelo para ajustarlo si es necesario.

### Instalación de la protección para niño utilizando anclajes superiores de sujeción de correa

#### ¡ADVERTENCIA!

No fije la correa superior de un sistema de protección para niños orientado hacia atrás en la parte frontal del asiento, incluyendo el marco del asiento u otro anclaje de correas. Fije la correa de este tipo de sistemas de protección en el anclaje asignado para la posición de asiento seleccionada, localizada detrás de la parte superior del mismo. Consulte la sección "Posiciones LATCH para la instalación de los sistemas de protección para niños en el vehículo" para consultar las localizaciones correctas para anclaje superior en su vehículo.



0226047162

1. Detrás de la posición del asiento donde va a instalar el asiento de seguridad para niño, encontrará el anclaje de sujeción. Puede que tenga que mover el asiento hacia adelante para proporcionar un mejor acceso al anclaje de sujeción. Si no hay correa en la parte superior de anclaje para esa posición (vea las tablas anteriores), mueva la retención de niño a otra posición en el vehículo, si así está equipado.

- Abra o gire la cubierta de acceso que se encuentra detrás del asiento donde colocará el sistema de sujeción.
- Dirija la correa de sujeción de tal manera que siga la trayectoria más directa entre el anclaje y el asiento para niño. Si su vehículo cuenta con cabeceras ajustables, levántela hasta donde sea posible e introduzca la correa de sujeción debajo de la cabecera, entre ambos postes. Si no es posible, baje la cabecera y pase la correa de sujeción por encima de la cabecera.

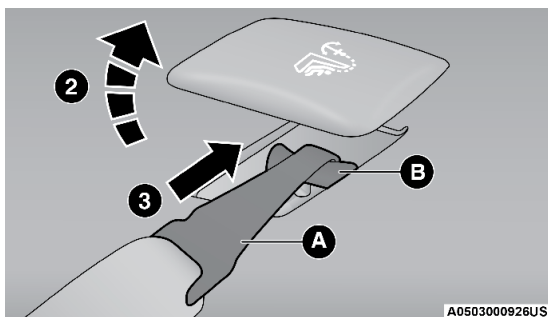

**Montaje de la correa de sujeción**

2 - Cubierta

A - Gancho de correa de sujeción

3 - Colocación de la correa

B - Anclaje de correa

- Sujete el gancho de la correa de sujeción de la protección para niño al anclaje para correa superior, como se muestra en el diagrama.
- Quite la parte floja de la correa de sujeción de acuerdo a como se indique en el manual del fabricante de la protección para niño.

### ¡ADVERTENCIA!

- Una correa mal anclada puede ocasionar un mayor movimiento de la cabeza y posibles lesiones al niño. Sólo use las posiciones de anclaje que estén directamente detrás del asiento para niños para asegurar la correa superior.
- Si su vehículo está equipado con el asiento plegable trasero, asegúrese de que la correa de sujeción no se caiga a lado de los asientos mientras ajusta.

### Fijación en anclaje central

- Baje la cabecera central ajustable a la posición más baja.
- Guíe la correa de fijación sobre el respaldo y cabecera.
- Fije el gancho de la correa de fijación al anclaje central localizado en el panel entre el respaldo del asiento y la ventana trasera.
- Elimine cualquier sobrante u holgura en la correa de acuerdo a las instrucciones del sistema de protección para niños.

## CONSEJOS DE SEGURIDAD

### Transporte de pasajeros

**NUNCA TRANSPORTE PASAJEROS EN EL ÁREA DE CARGA.**

#### ¡ADVERTENCIA!

- No deje niños o animales dentro de los vehículos estacionados en clima cálido. La acumulación de calor en el interior puede ocasionar lesiones serias o la muerte.
- Es extremadamente peligroso viajar en el área de carga, dentro o fuera de un vehículo. En una colisión, las personas que viajan en esas áreas están más expuestas a lesionarse gravemente o a morir.
- No permita que viajen personas en ninguna área del vehículo que no esté equipada con asientos y cinturones de seguridad.
- Asegúrese de que todos en el vehículo estén en un asiento y utilicen los cinturones de seguridad correctamente

### Transporte de mascotas

El despliegue de las bolsas de aire en el asiento delantero podría lastimar o matar a su mascota. Una mascota sin protección puede ser lanzada y sufrir lesiones o lesionar a un pasajero durante una frenada de pánico o una colisión.

Las mascotas deben estar protegidas en el asiento trasero (si así está equipado) con arneses para mascotas o cajas especiales para mascotas que se puedan asegurar con los cinturones de seguridad.

### Verificaciones de seguridad que debe hacer dentro del vehículo

#### Cinturones de seguridad

Inspeccione los cinturones periódicamente, verificando cortaduras, deshilachaduras y partes sueltas. Las partes dañadas se deben reemplazar inmediatamente. No desmonte ni modifique el sistema.

Los conjuntos de los cinturones de seguridad delanteros se deben reemplazar después de una colisión. Los conjuntos de cinturones de seguridad se deben reemplazar después de una colisión si se dañaron (por eje. retractor doblado, cinta con cortaduras, etc.) Si existe alguna duda respecto a la condición del cinturón o del retractor, reemplace el cinturón de seguridad.

#### Luz de advertencia de las bolsas de aire

La luz de advertencia de bolsa de aire  se debe encender y permanecer encendida durante cuatro a ocho segundos como una verificación cuando la ignición es colocada en la posición de encendido. Si la luz no se enciende, permanece encendida, o se prende cuando va conduciendo, haga que inspeccione el sistema con un distribuidor autorizado tan pronto como sea posible. Esta luz se encenderá y sonará una campanilla cuando exista una falla en la luz de advertencia de bolsa de aire detectada, permanecerá en-

cendida hasta que se corrija la falla. Si la luz se enciende o parpadea o permanece encendida al manejar, haga que se verifique con un distribuidor autorizado.

### Desempañador



Revise el funcionamiento seleccionando el modo de desempañador y poniendo el control del ventilador en alta velocidad. Deberá sentir el aire que sale contra el parabrisas. Vea a su distribuidor autorizado para darle servicio si su desempañador no funciona.

### Información de seguridad sobre tapetes del piso

Utilice siempre tapetes para el piso adecuados para ajustarse en el alojamiento de los pies de su vehículo. Utilice solamente tapetes para el piso que no obstruyan el área de los pedales y que queden firmemente asegurados, de maneja que no se deslicen fuera de su lugar e interfieran con los pedales o afecten el funcionamiento seguro de su vehículo de alguna otra manera.

#### ¡ADVERTENCIA!

Un tapete colocado incorrectamente, dañado, doblado o apilado, o sujetadores de tapete rotos, podrían provocar que los tapetes interfieran con la operación de los pedales de acelerador, freno o embrague y provocar una posible pérdida de control del vehículo. Para prevenir LESIONES SERIAS o la MUERTE:

- SIEMPRE asegure correctamente  los tapetes utilizando sus sujetadores. NO instale los tapetes al revés ni les de la vuelta. Tire ligeramente de ellos cada cierto tiempo para confirmar que los sujetadores se encuentran asegurados correctamente.
- SIEMPRE RETIRE EL TAPETE EXISTENTE EN EL VEHÍCULO  antes de colocar algún otro. NUNCA instale un tapete que no pueda ser fijado y asegurado al vehículo correctamente a su vehículo. Si el tapete necesita ser reemplazado, sólo utilice tapetes aprobados por FCA para el año y modelo de su vehículo.
- SÓLO utilice el tapete del lado del conductor, en el piso del área del conductor. Para verificar cualquier posible obstrucción, con el vehículo correctamente estacionado y el motor apagado, presione por completo el pedal del acelerador, freno y embrague (si así está equipado), buscando cualquier posible obstrucción. Si el tapete interfiere con la operación de los pedales o no se encuentra correctamente fijado al piso, retírelo y colóquelo en la cajuela.
- SÓLO utilice el tapete del lado del pasajero delantero, en el piso del área del pasajero.
- SIEMPRE asegúrese que ningún objeto caiga o se deslice al área del piso del conductor mientras el vehículo se encuentra en movimiento. Los objetos podrían atorarse debajo de los pedales del acelerador, freno, o embrague, y podrían provocar la pérdida de control del vehículo.
- NUNCA coloque objetos debajo del tapete (por ejemplo, toallas, trapos, llaves, etc). Estos objetos podrían mover la posición del tapete y provocar la obstrucción en la operación de los pedales de freno, acelerador o embrague.

**¡ADVERTENCIA!**

- NUNCA coloque objetos debajo del tapete (por ejemplo, toallas, trapos, llaves, etc). Estos objetos podrían mover la posición del tapete y provocar la obstrucción en la operación de los pedales de freno, acelerador o embrague.
- Si se ha retirado y reinstalado la alfombra del vehículo, siempre verifique que los sujetadores de los tapetes se encuentren fijos a la alfombra. Presione por completo cada pedal, para verificar si existe alguna interferencia de operación en los pedales del acelerador, freno o embrague, luego, coloque los tapetes.
- Se recomienda utilizar un jabón suave y agua para limpiar sus tapetes. Después de limpiarlos, verifique siempre que su tapete ha sido instalado correctamente y se encuentra correctamente asegurado al vehículo utilizando los sujetadores, tirando ligeramente de los mismos.

**Verificaciones periódicas de seguridad que debe hacer fuera del vehículo****Llantas**

Examine si hay un desgaste excesivo de la huella o patrones de desgaste disperejo. Revise en busca de piedras, clavos, vidrios u otros objetos incrustados en la huella. Inspeccione la huella y los costados para ver si tienen cortadas o grietas. Revise el apriete de las tuercas de las ruedas. Revise la presión de las llantas (incluyendo la de refacción).

**Luces**

Haga que alguien observe el funcionamiento de las luces exteriores mientras usted maneja los controles. Verifique las luces direccionales y las luces indicadoras de luces altas en el tablero de instrumentos.

**Cerrojos de las puertas**

Revise que cierren bien, el cerrojo y asegurado.

**Fuga de líquidos**

Verifique el área debajo del vehículo después del estacionamiento nocturno en busca de fugas de combustible, refrigerante del motor, aceite u otros líquidos. También si se detectan vapores de gasolina o se sospechan fugas de combustible, de líquido de la dirección hidráulica o de líquido de los frenos, la causa debe ser localizada y corregida.

**Gases de escape****¡ADVERTENCIA!**

Los gases de escape pueden causar lesiones o la muerte. Contienen monóxido de carbono (CO), que es incoloro e inodoro. Respirarlo puede hacerle perder la conciencia y finalmente envenenarlo. Para evitar respirar (CO), siga estas sugerencias de seguridad:



**¡ADVERTENCIA!**

- No haga funcionar el motor en un garaje cerrado o en áreas cerradas más del tiempo necesario para mover su vehículo dentro o fuera del área.
- Si es necesario permanecer sentado en un vehículo estacionado con el motor funcionando, ajuste sus controles de calefacción o enfriamiento para forzar el aire exterior al interior del vehículo. Coloque el ventilador en la velocidad más alta.
- Si usted requiere conducir el vehículo con la cajuela o las puertas traseras abiertas, asegúrese de que todas las ventanas estén cerradas y coloque el interruptor del ventilador del control de clima en alta velocidad. NO use el modo de recirculación.

La mejor protección contra la entrada de monóxido de carbono al vehículo es un sistema de escape del motor con el correcto mantenimiento.

Siempre que observe un cambio en el sonido del sistema de escape, cuando pueda detectar humo del escape en el interior del vehículo o cuando la parte inferior o posterior del vehículo esté dañada, haga que un técnico competente inspeccione todo el sistema de escape y las áreas de la carrocería adyacentes para ver si hay partes rotas, dañadas, deterioradas o mal colocadas. Las uniones abiertas o las conexiones flojas pueden permitir que los humos del escape se filtren al compartimiento de los pasajeros. Además de lo anterior, inspeccione el sistema de escape cada vez que el vehículo se levante para lubricación o cambio de aceite. Efectúe los reemplazos que se requieran.

**Advertencias de Monóxido de Carbono****¡ADVERTENCIA!**

El monóxido de carbono (CO) en los gases de escape es mortal. Siga las precauciones a continuación para prevenir el envenenamiento por monóxido de carbono:

- No inhalar los gases de escape. Contienen monóxido de carbono, un gas incoloro e inodoro, que puede matar. Nunca haga funcionar el motor en un área cerrada, como un garaje, y nunca se siente en un vehículo estacionado con el motor en funcionamiento durante un período prolongado. Si el vehículo se detiene en un área abierta con el motor en funcionamiento por más de un período corto, ajuste el sistema de ventilación para forzar el ingreso de aire fresco del exterior al vehículo.
- Protéjase contra el monóxido de carbono con un mantenimiento adecuado. Haga inspeccionar el sistema de escape cada vez que se eleva el vehículo. Haga reparar cualquier condición anormal de inmediato. Hasta que se repare, conduzca con todas las ventanas laterales completamente abiertas.

# QUÉ HACER EN CASO DE EMERGENCIA

## CONTENIDO

- **LUCES DE ADVERTENCIA DE PELIGRO ..... 251**
- **RETROVISOR CON LLAMADA DE ASISTENCIA ..... 251**  
**Y EMERGENCIA..... 251**
- **USO DEL GATO Y CAMBIO DE LLANTAS ..... 255**
  - Preparación para usar el gato ..... 256
  - Ubicación del gato / Almacenamiento de la llanta de refacción ..... 256
  - Gato y cambio de llanta..... 258
- **ARRANQUE CON CABLES PASA CORRIENTE ..... 262**
  - Preparación para el arranque con cables pasa corriente..... 262
- **LLENADO DE EMERGENCIA..... 265**
- **SI EL MOTOR SE SOBRECALIENTA..... 266**
- **LIBERACIÓN MANUAL DE LA POSICIÓN DE ESTACIONAMIENTO (“P”)..... 267**
- **PARA LIBERAR UN VEHÍCULO ATASCADO ..... 269**
- **REMOLCAR UN VEHÍCULO DESCOMPUESTO ..... 270**
  - Modelos con tracción en las cuatro ruedas (AWD) ..... 271
  - Vehículos con tracción trasera (RWD) ..... 271
- **SISTEMA DE RESPUESTA CONTRA ACCIDENTES MEJORADO (EARS)..... 272**
- **GRABADOR DE DATOS (EDR)..... 272**

## LUCES DE ADVERTENCIA DE PELIGRO

El interruptor de las luces de advertencia está localizado en el banco de interruptores, arriba de los controles del aire acondicionado.

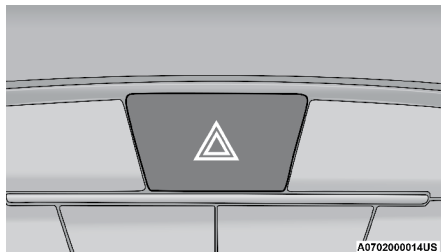

**Interruptor de las luces de advertencia/intermitentes**

Presione el interruptor de las luces de advertencia. Cuando el interruptor se activa, todas las direccionales delanteras y traseras destellarán intermitentemente para advertir al tráfico que se aproxima de una emergencia. Presione el interruptor una segunda vez para desactivar las señales de emergencia.

Éste es un sistema de advertencia de emergencia y no se debe usar cuando el vehículo esté en movimiento. Úselo cuando su vehículo esté descompuesto y pueda representar un riesgo para la seguridad de los otros conductores.

Cuando deba abandonar el vehículo para buscar ayuda, las luces de emergencia continuarán funcionando aun cuando el interruptor de ignición esté en la posición de apagado.

**NOTA:** Con el uso prolongado de las luces de advertencia puede descargar la batería.

## RETROVISOR CON LLAMADA DE ASISTENCIA Y EMERGENCIA (SI ASÍ ESTÁ EQUIPADO)



A0703000043US

**Espejo retrovisor con botones de Asistencia y Emergencia**

Si así está equipado, el espejo puede tener un botón de asistencia y un botón de auxilio (SOS) situado en la parte inferior del espejo.



**¡ADVERTENCIA!**

SIEMPRE obedezca las leyes de tránsito y ponga atención al camino. SIEMPRE maneje de forma segura con sus manos en el volante. Usted tiene la completa responsabilidad y asume a todos los riesgos de usar el sistema Uconnect, y las características y aplicaciones de SiriusXM Guardian (si así está equipado). Utilice las características y aplicaciones del sistema Uconnect y SiriusXM Guardian (si así está equipado), solamente cuando sea seguro hacerlo. No hacerlo puede provocar un accidente que resulte en lesiones graves o incluso la muerte.

**NOTA:**

- Su vehículo puede transmitir datos autorizados por el suscriptor.
- Las características de llamada de asistencia vial y SOS operan con una red LTE o 4G de datos. Otros servicios de Uconnect operarán solo si usa el servicio de SiriusXM Guardian y está conectado a una red LTE o 4G.

**Llamada de asistencia (si así está equipado)**

El botón ASSIST (asistencia) tiene la función de conectarlo automáticamente a cualquiera de los siguientes centros de asistencia:

- Roadside Assistance (Asistencia Vial) si se poncha una rueda, o necesita un remolque, sólo presione el botón ASSIST y será conectado con alguien que lo pueda ayudar. La asistencia en carretera sabrá qué vehículo está conduciendo y su ubicación. Pueden aplicarse cargos adicionales por la asistencia vial.
- SiriusXM Guardian Cuidado del cliente - Soporte en vehículo.
- Cuidado del vehículo - Soporte total para otras cosas del vehículo.

**Llamada de auxilio SOS (si así está equipado)**

1. Presione el botón de auxilio (SOS) en el espejo retrovisor.

**NOTA: En caso de que se presione el botón de llamada de auxilio (SOS) por error, habrá una demora de diez segundos antes de que la llamada al de auxilio (SOS) conecte una llamada a un operador de auxilio (SOS). Para cancelar la llamada de auxilio (SOS), presione el botón de llamada de auxilio (SOS) en el espejo retrovisor o presione el botón de cancelación en la pantalla del teléfono. La terminación de la llamada de auxilio apagará la luz LED verde en el espejo retrovisor.**

2. La luz LED que se encuentra entre los botones de asistencia y SOS en el espejo retrovisor se pondrán de color verde una vez al realizar la conexión con un operador.
3. Una vez que una conexión entre el vehículo y un operador se hace, el sistema de auxilio (SOS) podrá transmitir la siguiente información importante del vehículo al operador:
  - Indicación que el ocupante colocó la llamada de auxilio (SOS).
  - La marca del vehículo.
  - La última coordenada GPS conocida del vehículo.
4. Usted deberá poder hablar con el operador a través del sistema de audio del vehículo para determinar si se requiere ayuda adicional.

**¡ADVERTENCIA!**

SIEMPRE obedezca las leyes de tránsito y ponga atención al camino. SIEMPRE maneje de forma segura con sus manos en el volante. Usted tiene la completa responsabilidad y asume a todos los riesgos de usar el sistema Uconnect, y las características y aplicaciones de SiriusXM Guardian (si así está equipado). Utilice las características y aplicaciones del sistema Uconnect y SiriusXM Guardian (si así está equipado), solamente cuando sea seguro hacerlo. No hacerlo puede provocar un accidente que resulte en lesiones graves o incluso la muerte.

**NOTA:**

- El vehículo puede transmitir datos como lo autorice el conductor.
  - Una vez que se realiza una conexión entre el sistema de llamada de auxilio del vehículo y el operador, el operador de auxilio (SOS) puede ser capaz de abrir una conexión de voz con el vehículo para determinar si es sea necesario ayuda adicional. Una vez que el operador del de auxilio (SOS) abre una conexión de voz con el sistema, el operador debe ser capaz de hablar con usted o los demás ocupantes del vehículo y escuchar los sonidos que se producen en el vehículo. El sistema de auxilio (SOS) del vehículo intentará permanecer conectado con el operador hasta que el operador termine la conexión.
5. El operador del de auxilio (SOS) puede intentar ponerse en contacto con los servicios de emergencia apropiadas y les proporcionará información importante del vehículo y las coordenadas GPS.

**¡PRECAUCIÓN!**

- Si alguien en el vehículo podría estar en peligro (por ejemplo, fuego o humo visible, condiciones de camino o ubicación peligrosas), no espere a contactar con un operador del de auxilio (SOS). Todos los ocupantes deben salir del vehículo inmediatamente y/o trasladarse a un lugar seguro.
- Nunca coloque objetos en o cerca de las antenas de red LTE (voz/datos) y GPS (datos) el vehículo. De hacerlo podría evitar la recepción de las redes LTE, 3G y GPS, que podrían provocar la el no poder realizar llamadas de emergencia/asistencia. Se requiere de redes LTE o 3G y señal de GPS para utilizar la función de llamada de auxilio (SOS) correctamente.
- El sistema de llamadas auxilio (SOS) está integrado en el sistema eléctrico del vehículo. No agregue equipo eléctrico del mercado de accesorios para el sistema eléctrico del vehículo. Esto puede evitar que su vehículo envíe la señal para iniciar una llamada de emergencia. Para evitar la interferencia que puede causar que el sistema de auxilio (SOS), nunca agregue equipo de reventa (por ejemplo, el radio móvil de dos vías, radio CB, registrador de datos, etc.) para el sistema eléctrico de su vehículo o modifique las antenas en su vehículo. SI SU VEHÍCULO PIERDE PODER EN LA BATERÍA POR CUALQUIER MOTIVO (INCLUSO DURANTE O DESPUÉS DE UN ACCIDENTE), LAS CARACTERÍSTICAS, APLICACIONES Y SERVICIOS DEL SISTEMA UCONNECT, NO PODRÁN SER OCUPADAS.

**¡PRECAUCIÓN!**

- Las modificaciones a cualquier parte del sistema de auxilio (SOS) podrían provocar que el sistema de bolsas de aire falle cuando lo necesite. Usted podría lesionarse si el sistema de bolsas de aire no está ahí para protegerlo.

**Limitaciones de llamadas del sistema de auxilio (SOS)**

Los vehículos vendidos en México pueden NO tener las capacidades del sistema de llamadas de auxilio (SOS).

Los operadores de auxilio (SOS) u otros operadores de las líneas de emergencia en México podrían no responder o responder a las llamadas al de auxilio (SOS). Si el sistema de auxilio (SOS) detecta una falla de funcionamiento, cualquiera de las siguientes cosas puede ocurrir en el momento en que se detecta el mal funcionamiento y al comienzo de cada ciclo de encendido:

- La luz del espejo retrovisor situado entre los botones de auxilio (SOS) se iluminarán continuamente de color rojo.
- La pantalla del teléfono mostrará el siguiente mensaje de Vehículo “Requiere servicio. Por favor, póngase en contacto con su distribuidor”.
- Un mensaje de audio del vehículo indicará “Teléfono del vehículo requiere servicio. Por favor, póngase en contacto con su distribuidor.”

**¡PRECAUCIÓN!**

- Hacer caso omiso de la luz de espejo retrovisor podría significar que usted no tendrá servicios de llamada de auxilio (SOS). Si se ilumina la luz del espejo de retrovisor, tienen un servicio del distribuidor autorizado del sistema de llamada inmediatamente de auxilio (SOS).
- El sistema ORC enciende la luz de advertencia de bolsa de aire en el panel de instrumentos si se detecta un mal funcionamiento en cualquier parte del sistema. Si se enciende la luz de advertencia de bolsa de aire, lleve a servicio con un distribuidor autorizado inmediatamente.

Incluso si el sistema de llamadas de auxilio (SOS) se encuentra completamente funcional, hay factores fuera del control de FCA US LLC’s que pueden prevenir o detener el funcionamiento del sistema de auxilio (SOS).

Estos incluyen, pero no se limitan a, los siguientes factores:

- Modo de accesorios retrasado está activo.
- El interruptor de ignición está en la posición de OFF.
- Los sistemas eléctricos del vehículo no están intactos.
- El software y/o el hardware del sistema de auxilio (SOS) fue dañado durante un accidente.
- La batería del vehículo ha perdido energía o se ha desconectado durante un accidente.
- Las señales de red LTE (voz/datos) y/o 4G (datos) y/o de posicionamiento global por satélite no están disponibles o están obstruidas.
- Un mal funcionamiento del equipo en las instalaciones del operador del de auxilio (SOS).

- El uso indebido por parte del operador del de auxilio (SOS).
- Congestión de las redes LTE o 4G.
- El clima
- Los edificios, las estructuras, el terreno geográfico, o túneles.

### ¡ADVERTENCIA!

SIEMPRE obedezca las leyes de tránsito y ponga atención al camino. SIEMPRE maneje de forma segura con sus manos en el volante. Usted tiene la completa responsabilidad y asume a todos los riesgos de usar el sistema Uconnect, y las características y aplicaciones de SiriusXM Guardian (si así está equipado). Utilice las características y aplicaciones del sistema Uconnect y SiriusXM Guardian (si así está equipado), solamente cuando sea seguro hacerlo. No hacerlo puede provocar un accidente que resulte en lesiones graves o incluso la muerte.

#### NOTA:

- Su vehículo podría transmitir datos autorizado por el suscriptor.
- No coloque nada en o cerca de la antena inalámbrica y el GPS del vehículo. Usted podría impedir la recepción móvil y la señal GPS, que puede evitar que su vehículo realice una llamada de emergencia. Se requiere la recepción inalámbrica y la señal de GPS para el sistema de auxilio (SOS) para que funcione correctamente.
- Los cambios y modificaciones hechas no expresamente aprobadas por la parte responsable, podría anular la autoridad de operar el equipo.

#### *Información general*

La operación de este equipo está sujeta a las siguientes dos condiciones:

- (1) Es posible que este equipo o dispositivo no cause interferencia perjudicial y
- (2) este equipo o dispositivo debe aceptar cualquier interferencia, incluyendo la que pueda causar su operación no deseada.

**NOTA:** Los cambios y modificaciones hechas no expresamente aprobadas por la parte responsable, podría anular la autoridad de operar el equipo.

### ¡PRECAUCIÓN!

Para evitar daños al espejo al limpiarlo, nunca rocíe directamente el espejo con ninguna solución limpiadora. En lugar de eso, aplique la solución sobre un trapo limpio y frote el espejo para limpiarlo.

## USO DEL GATO Y CAMBIO DE LLANTAS

### ¡ADVERTENCIA!

- No intente cambiar una llanta colocándose en el lado del vehículo que da hacia el paso del tráfico. Apártese del paso vehicular lo suficiente para evitar el peligro de ser atropellado mientras opera el gato o está cambiando la llanta.

**¡ADVERTENCIA!**

- Es peligroso estar debajo de un vehículo apoyado en un gato. El vehículo puede zafarse del gato y caer encima de usted. Lo podría aplastar. Nunca ponga ninguna parte de su cuerpo debajo de un vehículo que esté sobre un gato. Si usted necesita colocarse debajo de un vehículo que se ha levantado, llévelo a un centro de servicio en el que puedan levantarlo en una rampa.
- Nunca arranque ni haga funcionar el motor mientras el vehículo está sobre el gato.
- El gato es una herramienta diseñada solamente para cambiar llantas. No debe ser utilizado para levantar el vehículo con el fin de hacer reparaciones. El vehículo debe ser levantado solamente sobre una superficie firme y nivelada. Evite áreas con hielo o resbalosas.

**Preparación para usar el gato**

1. Estacione el vehículo en una superficie firme y plana lejos de la orilla del camino. Evite áreas con hielo o resbalosas.

**¡ADVERTENCIA!**

No intente cambiar una llanta colocándose en el lado del vehículo que da hacia el paso del tráfico. Apártese del paso vehicular lo suficiente para evitar el peligro de ser atropellado mientras opera el gato o está cambiando la llanta.

2. Encienda las luces intermitentes.
3. Aplique el freno de estacionamiento.
4. Coloque el selector de cambios en "P" (Estacionamiento).
5. Apague la ignición.
6. Bloquee la parte anterior y posterior de la rueda cuya posición sea diagonalmente opuesta a la de la rueda que levantará con el gato. Por ejemplo, si está cambiando la llanta delantera derecha, bloquee la rueda trasera izquierda.

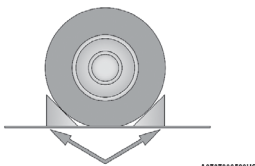

Llanta bloqueada

**NOTA:** Ningún pasajero debe permanecer dentro del vehículo cuando se le esté levantando.

**Ubicación del gato / Almacenamiento de la llanta de refacción**

El gato y la llanta de refacción se almacenan los dos debajo de la cubierta de acceso en la cajuela. Siga estos pasos para tener acceso al gato y a la llanta de refacción.



**NOTA: La llanta de refacción debe retirarse para poder tener acceso al gato.**

1. Abra la cajuela.
2. Eleve la cubierta de acceso usando el tirante de elevación.
3. Gire el sujetador en sentido contrario a las manecillas del reloj, que sujeta la llanta de refacción para quitarlo.

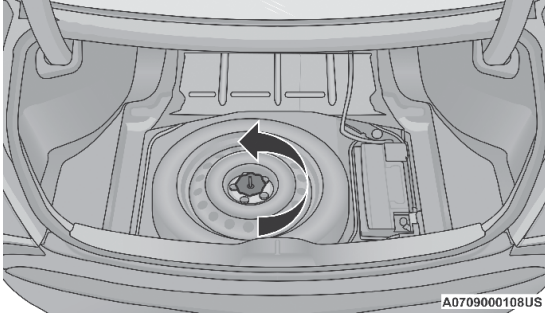

**Sujetador de la llanta de refacción**

4. Desmonte la llanta de refacción.
5. Retire el sujetador que asegura al gato girando en el sentido contrario a las manecillas del reloj.

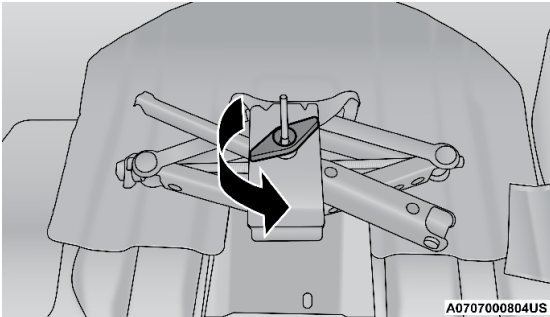

**Sujetador que asegura el gato**

6. Quite el gato de tijera y la llave de tuercas del ensamble de la llanta de refacción. Gire el tornillo del gato hacia la izquierda para liberar la llave de tuercas y removerla del ensamble del gato.

**¡ADVERTENCIA!**

Si la llanta o el gato están sueltos, pueden salir despedidos hacia el frente en un choque o frenado repentino, poniendo en peligro a los ocupantes del vehículo. Siempre almacena el gato y la llanta de refacción en su sitio correspondiente. Haga reparar o reemplazar el neumático desinflado inmediatamente.

## Gato y cambio de llanta

### ¡ADVERTENCIA!

Siga cuidadosamente estas advertencias de cambio de llantas para prevenir una lesión o el daño de su vehículo.

- Siempre estacione su vehículo en una superficie plana, tan lejos de la orilla del camino como le sea posible antes de levantar el vehículo.
- Encienda las luces de advertencia.
- Aplique el freno estacionamiento y coloque la transmisión en la posición de P (estacionamiento), para transmisiones automáticas y para manuales en Reversa.
- Bloquee la rueda diagonalmente opuesta a la rueda que va a ser levantada.
- Nunca arranque el motor mientras el vehículo esté sobre un gato.
- No permita que nadie se sienta dentro del vehículo mientras esté sobre el gato.
- No se meta debajo del vehículo mientras está sobre el gato. Si usted necesita acceder debajo de un vehículo levantado, llévelo a un centro de servicio donde lo pueden elevar con una rampa.
- Utilice el gato solamente en las posiciones indicadas y para levantar el vehículo durante el cambio de llantas.
- Si trabaja en o cerca del tráfico, tenga cuidado con el tráfico en movimiento.
- Para garantizar que la llanta de refacción, inflada o desinflada esté firmemente almacenada, se debe almacenar con el vástago de la válvula orientado hacia el piso.



060600714

### Etiqueta de advertencia del gato

La colocación de las ubicaciones de acoplamiento del gato en la parte delantera y trasera es fundamental. Consulte las siguientes imágenes para conocer las ubicaciones de enganche adecuadas.

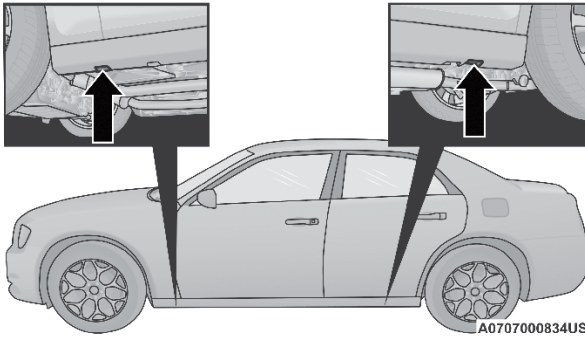

Posiciones de enganche del gato

### ¡PRECAUCIÓN!

No intente levantar el vehículo colocando el gato lugares distintos a los que se indica en las instrucciones para este vehículo.

1. Desmonte la llanta de refacción, gato y llave de tuercas.
2. Si está equipados con rines de acero, no retire la cubierta en este momento. Si está equipado con rines de aluminio, en donde la cubierta central tapa las tuercas de la llanta, use la llave de tuercas para apalancar y retirar con cuidado la cubierta central antes de elevar el vehículo.
3. Antes de elevar el vehículo, use la llave de tuercas para aflojar, pero sin retirar, las tuercas de la rueda con la llanta pinchada. Gire las tuercas una vuelta hacia la izquierda (sentido contrario a las manecillas del reloj) mientras la rueda sigue apoyada en el piso.
4. Coloque el gato debajo del área de elevación más cercana a la llanta pinchada. Gire el tornillo del gato en el sentido de las manecillas del reloj para acoplar firmemente el gato con el área de elevación del borde del estribo.

**NOTA:** Si el vehículo está demasiado bajo para colocar el gato, deslice el gato de lado y gírelo hasta arriba para colocarlo en posición.

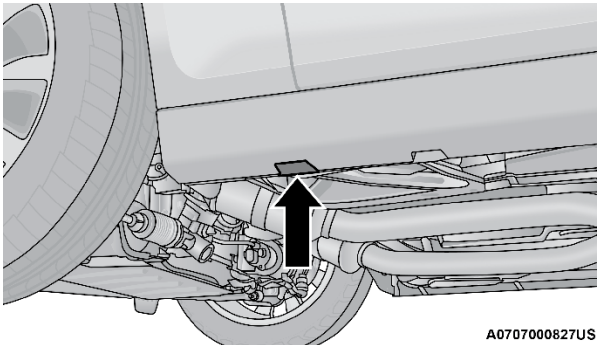

Punto de levantamiento en la parte frontal



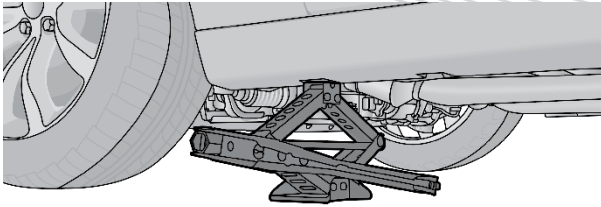

A0707000830US

**Colocación del gato en la parte frontal**

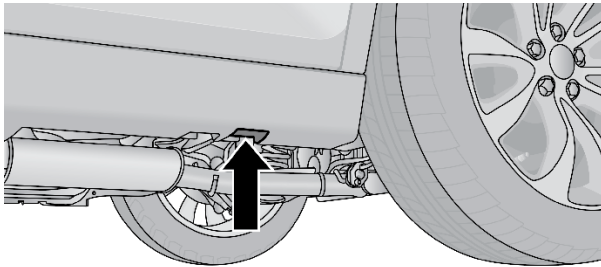

A0707000828US

**Punto de levantamiento en la parte trasera**

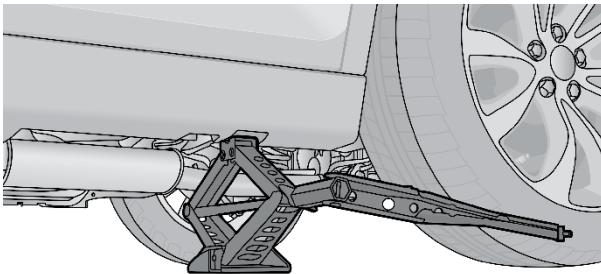

A0707000829US

**Colocación del gato en la parte trasera**

5. Eleve el vehículo justo lo necesario para retirar la llanta pinchada e instalar la llanta de refacción.

**¡ADVERTENCIA!**

El vehículo puede perder estabilidad si se levanta más de lo necesario. Puede zafarse del gato y lastimar a quien esté cerca de él. Sólo levante el vehículo lo suficiente como para poder cambiar la llanta.

6. Retire las tuercas.
7. Monte la llanta de refacción.

**¡PRECAUCIÓN!**

Asegúrese de instalar la llanta de refacción con el vástago de la válvula hacia afuera. El vehículo podría dañarse si la llanta de refacción está montado de forma incorrecta.

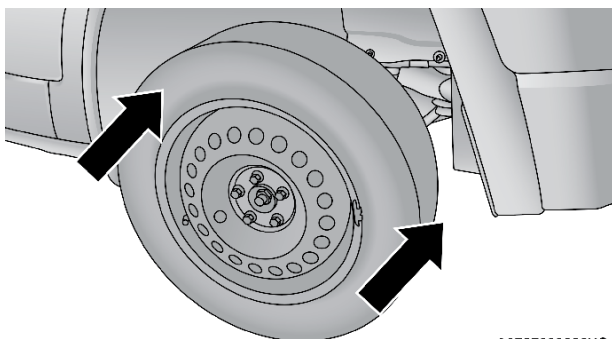

A0707000666US

Montaje de la llanta de refacción

**NOTA:**

- Para vehículos equipados con un tapón de rueda, no intente instalar el tapón de una rueda en la llanta compacta. Consulte "Llanta de refacción compacta" y "Llanta de refacción de uso limitado" en "Llantas - Información General" dentro del capítulo "Mantenimiento" para advertencias, precauciones e información adicional sobre el uso y función de la llanta de refacción
8. Instale las tuercas con el extremo en forma de cono de la tuerca hacia la rueda. Apriete levemente todas las tuercas en los pernos de montaje.

**¡ADVERTENCIA!**

Para evitar el riesgo de tirar el vehículo fuera del gato, no apriete las tuercas de la rueda hasta que el vehículo sea bajado al piso. El incumplimiento de esta advertencia puede resultar en lesiones personales.

9. Haga descender el vehículo hasta tocar el suelo girando la palanca del gato en sentido contrario a las manecillas del reloj.
10. Termine de apretar las tuercas. Empuje hacia abajo el extremo de la llave para dar un mayor apriete. Apriete las tuercas en un patrón de estrella hasta que cada tuerca sea apretada dos veces. Consulte "Especificaciones de apriete" para el apriete correcto de las tuercas. En caso de duda acerca del apriete correcto, haga que las revisen con un distribuidor autorizado.
- 11 Guarde el gato, las herramientas y la llanta pinchada. Asegúrese de que la base del gato se oriente hacia la parte delantera del vehículo antes de apretar el sujetador.

**¡ADVERTENCIA!**

Si la llanta o el gato están sueltos, pueden salir despedidos hacia el frente en un choque o frenado súbito, poniendo en peligro a los ocupantes del vehículo. Siempre almacena el gato y la llanta de refacción en su sitio correspondiente. Haga reparar o reemplazar el neumático desinflado inmediatamente.

**ARRANQUE CON CABLES PASA CORRIENTE**

Si su vehículo tiene una batería descargada puede arrancarlo usando cables pasa corriente y la batería de otro vehículo o mediante el uso de una batería portátil de refuerzo. El arranque con cables pasa corriente puede ser peligroso si se hace incorrectamente, por favor siga los procedimientos de esta sección cuidadosamente.

**¡ADVERTENCIA!**

No intente el arranque con cables pasa corriente si la batería está congelada. Podría romperse o explotar y provocar lesiones personales

**¡PRECAUCIÓN!**

No use una baterías portátil de refuerzo o cualquier otra fuente de refuerzo con un sistema de voltaje mayor a 12 voltios, daños a la batería, motor de arranque, alternador o el sistema eléctrico puede ocurrir

**NOTA:** Cuando se usa un batería portátil de refuerzo debe seguir las instrucciones del fabricante y las precauciones.

**Preparación para el arranque con cables pasa corriente**

La batería se almacena en una cubierta de acceso en la cajuela. Los postes a distancia de la batería se encuentran en el lado derecho del compartimiento del motor para el arranque con cables de puente.

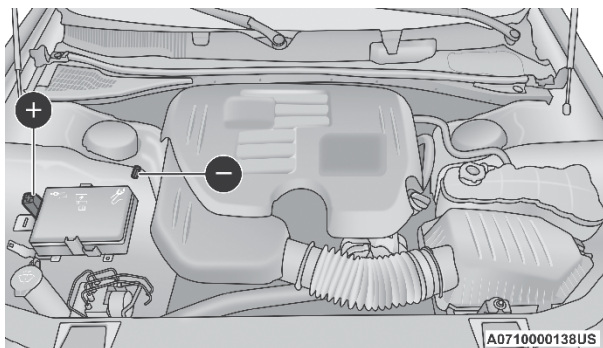

Localización de los polos de la batería

(+) Poste positivo remoto

(-) Poste negativo remoto

**NOTA:** El poste positivo de la batería podría estar protegido con una cubierta

**protectora. Levante la cubierta para tener acceso al poste de la batería. No conecte los fusibles. Sólo conecte directamente al poste positivo de la batería que tiene un signo positivo (+) alrededor del poste.**

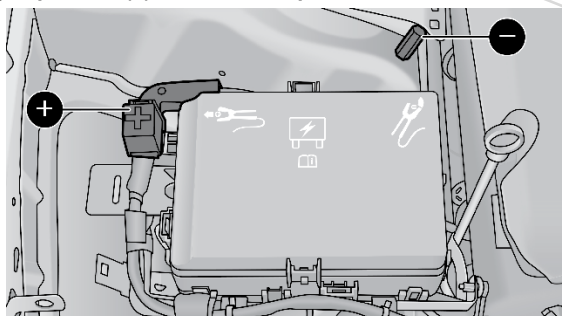

**Ubicaciones de postes para arranque con cables**

(+) Poste positivo remoto

(-) Poste negativo remoto

Vea las instrucciones a continuación para preparar el arranque con cables pasa corriente.

1. Ponga el freno de estacionamiento, cambie la transmisión automática a la posición "P" (estacionamiento) y gire la ignición a la posición asegurado.
2. Apague el calefactor, el radio y todos los accesorios eléctricos innecesarios.
3. Si utiliza otro vehículo para arrancar con cables pasa corriente la batería, estacione el vehículo de manera que quede al alcance de los cables pasa corriente, ponga el freno de estacionamiento y asegúrese de que la ignición esté en la posición OFF (apagado).

### ¡ADVERTENCIA!

- No permita que los vehículos se toquen entre sí ya que esto puede causar una conexión a tierra y ocasionar lesiones personales.
- Siempre que levante el cofre tenga cuidado con el ventilador de enfriamiento del radiador. Éste puede funcionar en cualquier momento si el interruptor de ignición está encendido. Puede lesionarse con las aspas del ventilador en movimiento.
- Para evitar ser lastimado quítese cualquier objeto metálico, como anillos, pulseras o brazaletes, que pudieran hacer un contacto eléctrico inadvertido. Usted podría ser gravemente herido.
- Las baterías contienen ácido sulfúrico que pueden quemarle la piel o los ojos y generar gas hidrógeno que es inflamable y explosivo. Mantenga flamas o chispas alejadas de la batería.
- Si no sigue este procedimiento podría ocasionar lesiones personales o daños a la propiedad debido a la explosión de la batería.

### ¡PRECAUCIÓN!

Si no sigue estos procedimientos se podría dañar el sistema de carga del vehículo auxiliar o del vehículo con la batería descargada.

**NOTA:** Asegúrese que en todo momento que los extremos no ocupados de los cables pasa corriente no entren en contacto entre ellos o con cualquiera de los vehículos al realizar las conexiones.

**Conectando los cables pasa corriente**

1. Conecte el extremo positivo (+) del cable pasa corriente al poste positivo remoto (+) del vehículo con la batería descargada.
2. Conecte el extremo opuesto del cable pasa corriente positivo (+) al poste positivo (+) de la batería auxiliar.
3. Conecte el extremo negativo (-) del cable pasa corriente al poste negativo (-) de la batería auxiliar.
4. Conecte el extremo opuesto del cable puente negativo (-) a un buen punto de tierra del motor (parte de metal expuesta del motor del vehículo descargado) lejos de la batería y el sistema de inyección de combustible.

**¡ADVERTENCIA!**

No conecte el cable al poste negativo (-) de la batería descargada. Las chispas resultantes podría causar que la batería explote y causar lesiones serias. Sólo use el contacto a tierra especificado, no use cualquier otra parte de metal expuesto.

5. Arranque el motor del vehículo que tiene la batería auxiliar, permita que el motor funcione en marcha mínima algunos minutos y después arranque el motor del vehículo que tiene la batería descargada.

**¡ADVERTENCIA!**

No revolucione el vehículo a más de 2000 RPM debido a que no proporciona algún beneficio a la recarga, gasta combustible y puede dañar el vehículo.

6. Una vez que arranque el motor, quite los cables pasa corriente en orden inverso:

**Desconexión de cables pasa corriente**

1. Desconecte el cable puente negativo (-) del poste remoto (parte del chasis del vehículo) negativo (-) del vehículo con la batería descargada.
2. Desconecte el extremo negativo (-) del cable pasa corriente del poste negativo (-) de la batería auxiliar.
3. Desconecte el extremo opuesto del cable pasa corriente positivo (+) del poste positivo (+) de la batería auxiliar.
4. Desconecte el extremo positivo (+) del cable pasa corriente del poste positivo remoto (+) del vehículo con la batería descargada.
5. Vuelva a instalar la tapa protectora sobre el poste positivo remoto (+) de la batería del vehículo descargado.

Si a menudo tiene que arrancar con cables pasa corriente su vehículo, llévalo a un distribuidor autorizado para que revisen la batería y el sistema de carga

**¡PRECAUCIÓN!**

Los accesorios que se pueden enchufar a los tomacorrientes del vehículo utilizan energía de la batería del vehículo, incluso cuando no están en uso (por ejemplo, teléfonos celulares, etc.) Eventualmente, si se enchufan durante un tiempo prolongado, la batería del vehículo se descargará lo suficiente para degradar la vida de la batería y/o evitar el arranque del motor.

**LLENADO DE EMERGENCIA (SÍ ASÍ ESTÁ EQUIPADO)**

El vehículo está equipado con un embudo de rellenado. Si es necesario rellenar, use una lata de gasolina aprobada, inserte el embudo de rellenado en el cuello de la apertura de llenado.

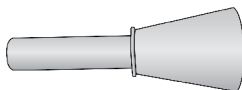

A0711000008US

**Embudo de rellenado**

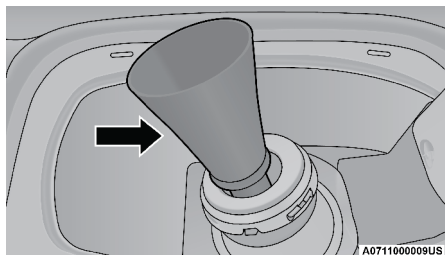

A0711000009US

**Insertando el embudo**

**¡PRECAUCIÓN!**

Para evitar derrames de combustible y sobrellenado, no llene demás el tanque de combustible después de llenarlo.

**Reabastecimiento de gasolina de emergencia**

La mayoría de las latas de gasolina no abren las puertas abatibles.

Se proporciona un embudo para permitir el reabastecimiento de combustible de emergencia con una lata de gasolina.

Consulte los pasos a continuación para recargar.

1. Saque el embudo del área de almacenamiento de la llanta de repuesto.
2. Inserte el embudo en la misma abertura del tubo de llenado que la boquilla de combustible.

3. Asegúrese de que el embudo esté completamente insertado para mantener abiertas las puertas de la aleta.
4. Vierta combustible en la abertura del embudo.
5. Retire el embudo del tubo de llenado, límpielo antes de volver a colocarlo en el área de almacenamiento de la llanta de repuesto.

### ¡ADVERTENCIA!

- Nunca encienda ningún material para fumar dentro o cerca del vehículo cuando la puerta de combustible esté abierta o el tanque se esté llenando.
- Nunca agregue combustible con el motor en marcha. Esto es una violación de la mayoría de las regulaciones de incendios estatales y federales y puede hacer que se encienda la "Luz indicadora de mal funcionamiento".
- Puede producirse un incendio si se bombea combustible a un contenedor portátil que se encuentra dentro de un vehículo. Podría quemarse. Coloque siempre los contenedores de combustible en el suelo mientras los llena.

## SI EL MOTOR SE SOBRECALIENTA

Si el vehículo se sobrecalienta, será necesario llevarlo a servicio a un distribuidor autorizado.

En cualquiera de las siguientes situaciones, usted puede reducir el potencial de sobrecalentamiento si toma las medidas apropiadas.

- Al conducir en carreteras - disminuya la velocidad.
- Al conducir en tráfico de ciudad - mientras está parado, ponga la transmisión en neutral, pero no acelere para aumentar la velocidad de ralentí del motor mientras previene el movimiento del vehículo con los frenos.

**NOTA: Usted puede seguir estos pasos para aminorar un problema inminente de sobrecalentamiento:**

- Si está encendido el aire acondicionado, apáguelo. El sistema de aire acondicionado agrega calor al sistema de enfriamiento del motor y si el A/C se apaga este calor se elimina.
- También puede girar el control de temperatura a máximo calor, el control de modo a piso y el control del ventilador a alta. Esto permite que el núcleo del calefactor actúe como complemento del radiador y contribuya a eliminar el calor del sistema de enfriamiento del motor.

### ¡ADVERTENCIA!

Usted u otras personas pueden sufrir quemaduras severas provocadas por el refrigerante (anticongelante) caliente del motor o por el vapor del radiador. Si ve o escucha vapor proveniente de la parte inferior del cofre, no lo abra hasta que el radiador se haya enfriado. Nunca intente quitar el tapón de presión del sistema de enfriamiento si el radiador o la botella del refrigerante están calientes.

**¡PRECAUCIÓN!**

Conducir con el sistema de enfriamiento caliente podría dañar su vehículo. Si el indicador de temperatura marca HOT (H) (Caliente), deténgase y pare el vehículo. Deje el vehículo en marcha mínima con el aire acondicionado apagado hasta que la aguja llegue al rango normal. Si la aguja permanece en HOT (H) y escucha una campanilla, apague el motor y busque servicio inmediatamente.

**LIBERACIÓN MANUAL DE LA POSICIÓN DE ESTACIONAMIENTO (“P”)**

**¡ADVERTENCIA!**

Siempre asegure su vehículo aplicando el freno de estacionamiento, antes de activar la liberación del selector de cambios. Al activar la liberación manual del selector de cambios, el vehículo podrá rodarse si el freno de estacionamiento no está bien aplicado o con una conexión apropiada del remolque. Activando la liberación manual del selector de cambios en un vehículo desasegurado podría provocar lesiones graves o la muerte para aquellos que se encuentran alrededor del vehículo.

Con el fin de mover el vehículo en caso de que la transmisión no cambiase fuera de “P” (Estacionamiento) (ejemplo, con una batería muerta), una liberación manual del selector de cambios está disponible.

Siga los siguientes pasos para usar la liberación manual del selector de cambios.

1. Aplique firmemente el pedal del freno.
2. Retire el compartimiento de almacenamiento de la consola central para tener acceso al liberador manual del selector de velocidades.

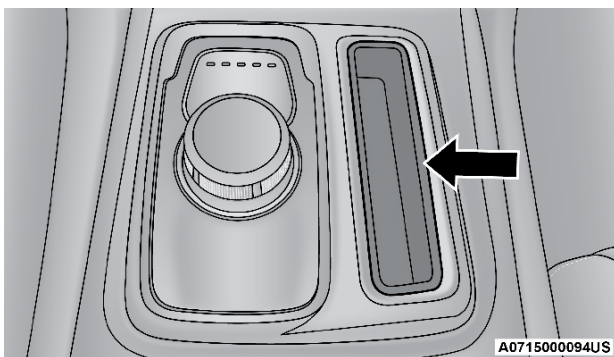

**Compartimiento de la consola**

3. Usando un desarmador pequeño, o alguna herramienta similar, alcance la correa de la palanca a través de la apertura en la consola.
4. Presione y mantenga firme la presión en el pedal del freno.
5. Inserte el desarmador dentro de la ranura en el centro de la palanca, y desenganche el seguro de la palanca, presionándolo hacia la derecha.



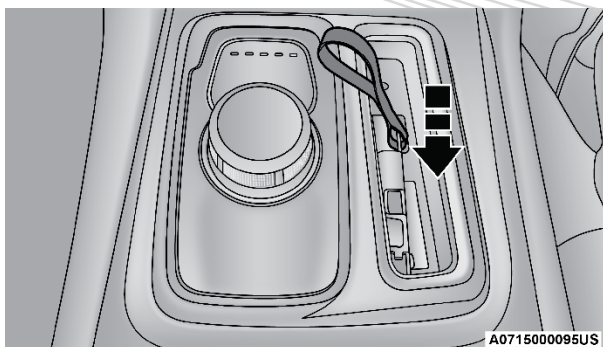

**Acoplando la palanca**

6. Mientras sostiene el seguro en la posición de desbloqueo, jale hacia arriba la correa de sujeción para girar la palanca hacia arriba y atrás hasta que se encuentre bloqueada en posición vertical. La transmisión se encuentra ahora fuera de la posición de estacionamiento ahora y el vehículo podrá moverse.

**Para restablecer el liberador**

1. Presione la hebilla (en la base de la palanca, del lado derecho) hacia atrás (lejos de la palanca) para liberar la palanca.

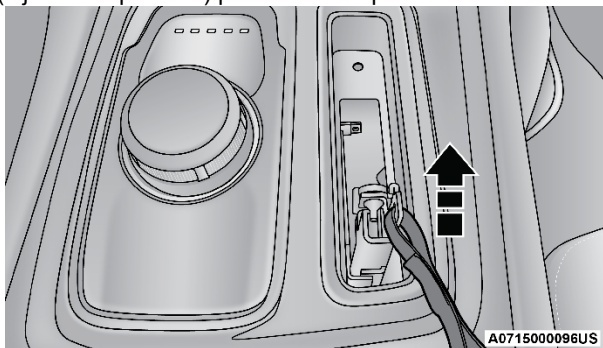

**Desacoplando la correa**

2. Gire la palanca de liberación de la posición de estacionamiento, hacia adelante y hacia abajo, a su posición original, hasta que el seguro quede bien colocado y asegure la palanca.
3. Jale ligeramente en la correa para confirmar que la palanca está bloqueada y colocada en su posición.
4. Deje la correa en la base de la consola. Vuelva a instalar el compartimiento de la consola.

Cuando la palanca está en la posición de liberación, la cubierta de acceso no se puede reinstalar.

## PARA LIBERAR UN VEHÍCULO ATASCADO

Si su vehículo se encuentra atascado en lodo, arena o nieve, por lo general podrá moverse utilizando un movimiento de balanceo. Gire las llantas hacia la derecha y hacia la izquierda para limpiar el área alrededor de las llantas delanteras. Presione y sostenga el botón de bloqueo en la palanca de cambios. Después cambie hacia adelante y hacia atrás entre la segunda velocidad y reversa mientras presiona suavemente el acelerador. Utilice la menor presión en el acelerador que mantenga el movimiento de balanceo sin que las llantas patinen o se revolucione demasiado el motor.

### ¡ADVERTENCIA!

Acelerar el motor o hacer patinar las ruedas demasiado rápido podría provocar el sobrecalentamiento de la transmisión y su falla. Permita que el motor funcione en ralentí con la transmisión en Neutral por lo menos un minuto por cada cinco ciclos de balanceo. Esto ayudará a disminuir el sobrecalentamiento y el riesgo de que falle la transmisión durante períodos de esfuerzos prolongados para liberar un vehículo atascado..

#### NOTA:

- En vehículos equipados con transmisión automática, los cambios entre “D” (Conducir) y “R” (Reversa) se pueden lograr solamente a velocidades de 8 km/h (5 mph) o menores. Cada vez que la transmisión permanezca por mas de 2 segundos, usted debe presionar el pedal de freno para acoplar “D” (Conducir) o “R” (Reversa).
- Presione el interruptor “ESC OFF” para habilitar el sistema de Control de Estabilidad Electrónico (ESC por sus siglas en inglés) en modo de apagado parcial “Partial Off”, antes de balancear el vehículo. Refiérase a “Control de Frenado Electrónico” en el capítulo “Seguridad” para mayor información. Una vez que el vehículo haya sido liberado, presione el interruptor “ESC OFF” nuevamente para restaurar el modo “ESC on”.

### ¡ADVERTENCIA!

Hacer girar las llantas demasiado rápido puede ser peligroso. Las fuerzas generadas por la velocidad excesiva de las ruedas puede causar daños o incluso daños en los ejes y en las llantas. La llanta puede explotar y lastimar a alguien. No haga girar las llantas arriba de 48 km/h (30 mph) o por más de 30 segundos continuos cuando el vehículo esté atascado y no permita que nadie se acerque mientras estén girando las llantas, no importa a qué velocidad

### ¡PRECAUCIÓN!

- Acelerar el motor o hacer patinar las ruedas demasiado rápido podría provocar el sobrecalentamiento de la transmisión y su falla. Permita que el motor funcione en ralentí con la transmisión en Neutral por lo menos un minuto por cada cinco ciclos de balanceo. Esto ayudará a disminuir el sobrecalentamiento y el riesgo de que falle la transmisión durante períodos de esfuerzos prolongados para liberar un vehículo atascado.
- Cuando “balancee” un vehículo atascado cambiando la velocidad entre “D” (Conducir) y “R” (Reversa), no haga girar las ruedas arriba de 24 Km/h (15 mph) o el tren de fuerza podría dañarse.

**¡PRECAUCIÓN!**

- Acelerar el motor o hacer patinar las ruedas demasiado rápido puede provocar un sobrecalentamiento de la transmisión y su falla. También puede dañar las llantas. No haga girar las ruedas arriba de 48 Km/h (30 mph) mientras tiene velocidad (no hay cambios en la transmisión).

## REMOLCAR UN VEHÍCULO DESCOMPUESTO

Esta sección describe los procedimientos de remolque de un vehículo descompuesto utilizando un servicio de camión grúa comercial.

Condición de arrastre	Ruedas fuera del piso	Modelos RWD	Modelos AWD
Remolque plano	NINGUNA	Si la transmisión es operable: Transmisión en <b>neutral</b> 48 km/h (30 mph) <b>máx</b> velocidad 24 km/h (15 mph) <b>máx</b> velocidad	<b>NO PERMITIDO</b>
Ruedas elevadas o con Dolly	Delanteras	<b>No recomendado</b> (Pero si se usa, use las recomendaciones arriba mencionadas)	<b>NO PERMITIDO</b>
	Traseras	<b>No recomendado</b>	<b>No recomendado</b> , Pero si usa: ● Ignición en posición de ON/RUN ● Transmisión en <b>Neutral (no en estacionamiento)</b>
Plataforma plana	Todas	Mejor método	Mejor método

Para no dañar el vehículo, se requiere equipo de remolque o elevación apropiado. Use sólo barras de remolque y otro equipo diseñado para este propósito. Siga las instrucciones del fabricante del equipo. El uso de cadenas de seguridad es obligatorio. Sujete la barra de remolque u otro dispositivo de remolque a los miembros estructurales principales del vehículo, no a las defensas ni soportes asociados. Se deben observar las leyes locales y estatales que apliquen al remolque de vehículos.

Si es necesario usar los accesorios (limpiadores, desempañador, etc.) durante el remolque, la ignición debe estar en la posición encendido y no en la posición accesorios.

Si el transmisor no está disponible o la batería del vehículo está descargada, consulte “Liberación del selector de cambios” para ver las instrucciones sobre cómo mover la transmisión fuera de la posición de “P” (Estacionamiento) para remolque en plataforma.

**¡PRECAUCIÓN!**

- No intente usar equipo tipo malacate cuando remolque. se puede dañar el vehículo.

**¡PRECAUCIÓN!**

- No intente usar equipo tipo malacate cuando remolque. se puede dañar el vehículo.
- Cuando asegure el vehículo en una grúa de cama plana, no lo asegure de los componentes de la suspensión delantera o trasera. El vehículo se puede dañar por no remolcarlo correctamente.
- El fabricante no recomienda remolcar este vehículo utilizando una plataforma de arrastre, ya que se puede dañar el vehículo.

**Modelos con tracción en las cuatro ruedas (AWD)**

El fabricante recomienda remolcar su vehículo con las cuatro llantas despegadas del piso utilizando una grúa de plataforma.

Si la transmisión y tren de fuerza son operacionales, los modelos AWD pueden ser remolcados con la ignición en modo encendido/en marcha (ON/RUN), la transmisión en "N" (neutral, no en "P"), y las ruedas traseras fuera del piso con limitaciones de velocidad y distancia. Debido a que la ignición DEBE encontrarse en modo encendido/en marcha (ON/RUN) para remolcar de esta forma, los vehículos AWD deben ser remolcados con TODAS las ruedas FUERA del piso (por ejemplo, en una grúa de plataforma) si no se encuentra disponible.

**¡PRECAUCIÓN!**

- No remolque el vehículo con alguna de las llantas en el piso, la transmisión o algún componente del tren de conducción podrían dañarse.
- Remolcar el vehículo sin atender a los requerimientos descritos anteriormente puede provocar un serio daño a la transmisión del vehículo. El daño por un remolcado no apropiado no está cubierto por la garantía.

**Vehículos con tracción trasera (RWD)**

El fabricante recomienda remolcar el vehículo sin que ninguna de las llantas toque el piso utilizando una plataforma.

Si no se cuenta con grúa de plataforma, y la transmisión es operable, el vehículo puede ser remolcado (con las cuatro llantas sobre el piso) bajo las siguientes condiciones:

- El selector de velocidades debe estar en neutral. Refiérase a la sección de "Selector de la transmisión atascado" en esta sección para ver las instrucciones de cambio de la transmisión a neutral con la ignición en la posición de Off.
- La velocidad de remolque no debe exceder de 48 km/h (30 mph).
- La distancia de remolcado no debe exceder los 48 km (30 millas).

Si la transmisión no funciona o el vehículo debe ser remolcado a más de 48 km/h (30 mph) o una distancia mayor de 48 km (30 millas), el único método aceptable de remolque es con una grúa de plataforma



**¡PRECAUCIÓN!**

Remolcar este vehículo sin seguir los requerimientos arriba indicados puede causar daños a la transmisión y/o daños a la caja de transferencia. Dichos daños no están cubiertos por la garantía del vehículo.

**SISTEMA DE RESPUESTA CONTRA ACCIDENTES MEJORADO (EARS)**

El vehículo está equipado con un sistema de respuesta contra accidentes mejorado.

Por favor, consulte “Sistemas de protección para los ocupantes” en el capítulo “Seguridad” de este manual, para obtener más información sobre el funcionamiento de este sistema.

**GRABADOR DE DATOS (EDR)**

Este vehículo está equipado con un grabador de datos (EDR). El propósito principal del EDR es grabar, en ciertos choques o situaciones cercanas a choque, como el despliegue de las bolsas de aire o golpear contra un obstáculo en el camino, los datos ayudarán a entender cómo operaron los sistemas del vehículo.

Por favor, consulte “Sistemas de protección para los pasajeros” en el capítulo “Seguridad” de este manual, para obtener más información sobre el funcionamiento del grabador de datos (EDR).

# MANTENIMIENTO

## CONTENIDO

■	<b>COMPARTIMIENTO DEL MOTOR</b> .....	<b>275</b>
•	Motor 3.6L .....	275
•	Motor 5.7L .....	275
•	Aceite del motor .....	276
•	Añadir líquido limpiaparabrisas .....	276
•	Batería libre de mantenimiento .....	276
•	Lavado a presión.....	277
■	<b>SERVICIO DEL DISTRIBUIDOR</b> .....	<b>277</b>
•	Aceite de motor .....	278
•	Filtro de aceite del motor.....	279
•	Filtro del purificador de aire del motor.....	279
•	Mantenimiento del aire acondicionado.....	280
•	Inspección de la banda de motor .....	282
•	Lubricación de la carrocería .....	283
•	Hojas del limpiaparabrisas .....	284
•	Sistema de escape.....	286
•	Sistema de enfriamiento.....	288
•	Sistema de frenos .....	292
•	Transmisión automática .....	293
•	Tracción en todas las ruedas (AWD).....	294
■	<b>FUSIBLES</b> .....	<b>295</b>
•	Información general.....	295
•	Fusibles bajo el cofre .....	296
•	Fusibles traseros interiores .....	299
■	<b>FOCOS DE REPUESTO</b> .....	<b>302</b>
•	Repuestos de focos.....	302
•	Reemplazo de focos.....	303
■	<b>LLANTAS</b> .....	<b>306</b>
•	Información de seguridad de llantas .....	306
•	Número de identificación de la llanta (TIN) .....	308
•	Terminología y definiciones de las llantas .....	309

• Carga.....	311
• Llantas – Información general.....	314
• Presiones de inflado de las llantas.....	315
• Tipos de llantas.....	319
• Llantas de refacción.....	320
• Cadenas para llantas (dispositivos de tracción).....	323
• Recomendaciones de rotación de llantas.....	325
■ <b>GRADOS UNIFORMES DE CALIDAD DE LAS LLANTAS.....</b>	<b>325</b>
• Desgaste.....	326
• Grados de tracción.....	326
• Grados de temperatura.....	326
■ <b>ALMACENAMIENTO DEL VEHÍCULO.....</b>	<b>326</b>
■ <b>CARROCERÍA.....</b>	<b>327</b>
• Protección de la carrocería y la pintura contra la corrosión.....	327
• Mantenimiento de carrocería y parte inferior.....	327
• Preservando carrocería.....	328
■ <b>INTERIORES.....</b>	<b>329</b>
• Asientos y piezas tapizadas.....	329
• Mantenimiento del cinturón de seguridad.....	329
• Piezas plásticas y pintadas.....	329
• Limpieza de la tapicería de piel.....	330
• Superficies de cristal.....	330

## COMPARTIMIENTO DEL MOTOR

### Motor 3.6L

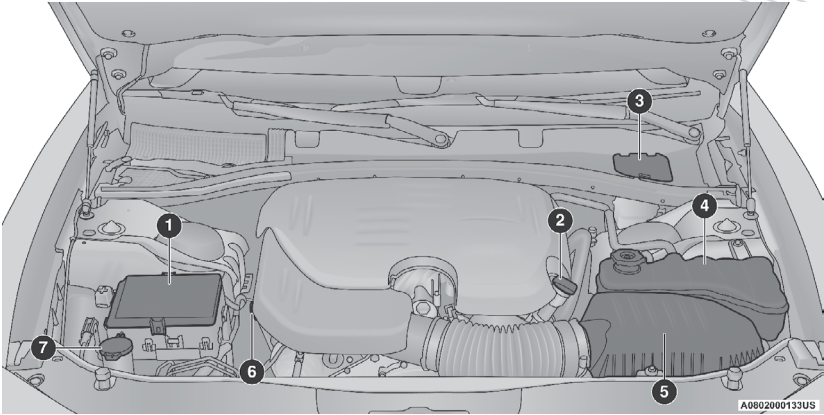

- |   |   |
|---|---|
| 1. Centro de distribución de energía (fusibles)       | 4. Depósito del refrigerante de motor     |
| 2. Llenado del aceite                                 | 5. Filtro de aire                         |
| 3. Cubierta de acceso a depósito de líquido de frenos | 6. Varilla de medición de aceite          |
|   | 7. Tapón del depósito del líquido lavador |

### Motor 5.7L

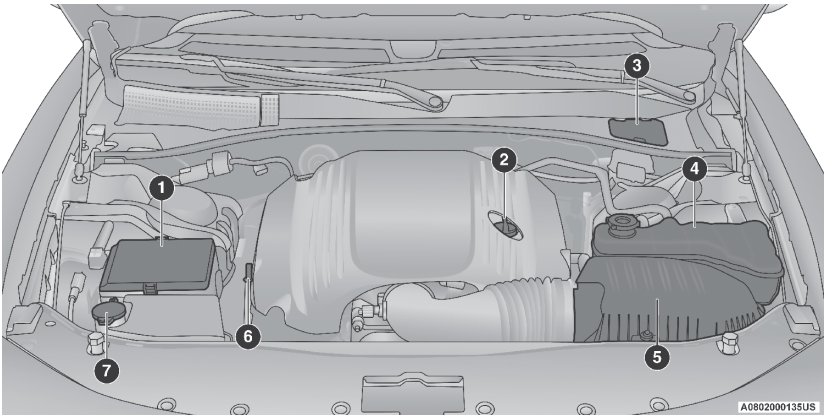

- |   |   |
|---|---|
| 1. Centro de distribución de energía (fusibles)       | 4. Depósito del refrigerante de motor     |
| 2. Llenado del aceite                                 | 5. Filtro de aire                         |
| 3. Cubierta de acceso a depósito de líquido de frenos | 6. Varilla de medición de aceite          |
|   | 7. Tapón del depósito del líquido lavador |



## Aceite del motor

### Revisando el nivel de aceite

Para asegurar una lubricación adecuada del motor, el aceite de motor debe de ser mantenido en el nivel correcto. Revise el nivel de aceite una vez al mes. El mejor tiempo para revisar el nivel de aceite del motor es alrededor de cinco minutos después de que un motor completamente caliente es apagado.

Verificar el aceite mientras el vehículo está sobre piso nivelado mejorará la precisión de las lecturas del nivel de aceite.

Hay tres tipos posibles de varillas medidoras del nivel de aceite:

- Con zona sombreada.
- Con zona sombreada marcada con un rango seguro (SAFE).
- Con zona sombreada marcada con MIN en la parte baja del rango y MAX en la parte alta del rango.

**NOTA: Mantenga el nivel de aceite en el rango del nivel indicado en la varilla. Añadir 1 litro de aceite cuando el nivel esté en la parte inferior del rango seguro hará subir el nivel hasta la parte superior del rango "Seguro".**

### ¡PRECAUCIÓN!

Llenar de más o de menos causará la aireación del aceite o la pérdida de presión del aceite. Esto puede dañar su motor.

## Añadir líquido limpiaparabrisas

El depósito de líquido está localizado en el compartimiento del motor, asegúrese de revisar regularmente el nivel de líquido. Llene el depósito únicamente con líquido lavaparabrisas (no use anticongelante de radiador).

Al llenar el depósito de líquido del lavador, tome algo del líquido del lavador y aplíquelo a una tela o toalla y limpie las hojas de los limpiadores, esto ayudará en el desempeño de las hojas.

Para evitar el congelamiento de su sistema lavador del parabrisas en clima frío, seleccione una solución o mezcla que cumpla con o exceda el rango de la temperatura de su clima. Esta información de clasificación puede encontrarse en la mayoría de los envases de líquido del lavador.

La reserva de líquido puede contener alrededor de 4 litros (1 gal) de líquido limpiador cuando el mensaje "Nivel Bajo de Líquido" (Low Washer Fluid) aparezca en la pantalla.

### ¡ADVERTENCIA!

Los solventes limpiaparabrisas disponibles comercialmente son inflamables. Puede encenderse y provocar quemaduras. Tenga cuidado cuando rellene o trabaje cerca de la solución del lavaparabrisas

## Batería libre de mantenimiento

La parte superior de la batería libre de mantenimiento está sellada perma-

nementemente. Usted no tendrá que añadir agua, ni se requiere mantenimiento periódico.

**NOTA:** La batería está almacenada debajo de la cubierta de acceso en la cajuela. En el compartimiento del motor hay terminales para arranque remoto de la batería con cables puente, refiérase a “Arranque con cables pasa corriente” en el capítulo “Qué hacer en caso de emergencia”.

### ¡ADVERTENCIA!

- El líquido de la batería es una solución ácida corrosiva que puede causar quemaduras o ceguera. No permita que el líquido de la batería tenga contacto con sus ojos, piel o ropa. No se incline sobre la batería cuando fije las abrazaderas. Si el ácido salpica sus ojos o piel, lave de inmediato el área contaminada con agua abundante.
- El gas de la batería es inflamable y explosivo. No aproxime flamas o chispas a la batería. No use una batería auxiliar o cualquier otra fuente de recarga cuya salida sea de más de 12 voltios. No permita que las abrazaderas de cable tengan contacto una con la otra.
- Los postes de la batería, las terminales y los accesorios relacionados contienen plomo y compuestos de plomo. Lave sus manos después de haberlos manipulado.
- La batería de este vehículo tiene una manguera de ventilación que no se debe desconectar y solo se debe reemplazar con una batería del mismo tipo (ventilada).

### ¡PRECAUCIÓN!

- Si se reemplazan los cables de la batería, es esencial que el cable positivo se conecte al poste positivo y el cable negativo al poste negativo. Los postes de la batería están marcados positivo (+) y negativo (-) e identificados sobre la caja de la batería. Las abrazaderas del cable deben estar apretadas sobre los postes y no deben tener corrosión.
- Si se utiliza un “cargador rápido” mientras la batería está en el vehículo, desconecte ambos cables de la batería del vehículo antes de conectar el cargador a la batería. No utilice un “cargador rápido” para proporcionar el voltaje de arranque.

## Lavado a presión

### ¡PRECAUCIÓN!

Usted puede sufrir lesiones severas si trabaja cerca de un vehículo de motor. Sólo realice trabajos de servicio para los que esté preparado y para los que tenga el equipo adecuado. Si tiene alguna duda respecto a su propia capacidad para realizar un trabajo de servicio, lleve su vehículo con un mecánico competente.

## SERVICIO DEL DISTRIBUIDOR

Su distribuidor autorizado cuenta con personal de servicio capacitado, herramientas especiales y equipo para realizar con experiencia todas las ope-



raciones de servicio. Hay Manuales de servicio disponibles, que incluyen información detallada de servicio para su vehículo. Refiérase a los manuales de servicio antes de intentar realizar cualquier procedimiento usted solo.

**NOTA:** Alterar intencionalmente los sistemas de control de emisiones es motivo de sanciones civiles que se imputarán en su contra.

### ¡ADVERTENCIA!

Usted puede sufrir lesiones severas si trabaja cerca de un vehículo de motor. Sólo realice trabajos de servicio para los que esté preparado y para los que tenga el equipo adecuado. Si tiene alguna duda respecto a su propia capacidad para realizar un trabajo de servicio, lleve su vehículo con un mecánico competente.

## Aceite de motor

### Cambio de aceite de motor 3.6L y 5.7L

Para un mejor desempeño y una máxima protección en todas las condiciones de operación el fabricante sólo recomienda el uso de aceites de motor que sean certificados por la American Petroleum Institute (API) y que cumplan los requerimientos del estándar de materiales de FCA US MS-6395.

**NOTA:** Los motores Hemi pueden emitir sonidos de tictac y luego permanecer en silencio por aproximadamente 30 segundos. Esto es normal y no representa daño alguno al motor. Esta característica puede ser provocada por ciclos de manejo cortos. Por ejemplo, si el vehículo ha sido conducido por una distancia corta. Después de volver a arrancar, podría escuchar el sonido de tictac. Otras causas podrían ser no utilizar el vehículo por un largo periodo de tiempo, aceite incorrecto, cambios de aceite muy distanciados o mantener la marcha en ralentí por mucho tiempo. Si el motor continúa emitiendo sonidos de tictac o si se enciende la luz indicadora de falla (MIL), acuda a su Distribuidor Autorizado más cercano.

### Símbolo (API) de identificación de aceite para motor



Este símbolo significa que el aceite ha sido certificado por el Instituto Americano del Petróleo (API). FCA sólo recomienda aceites de motor certificados por API.

Este símbolo certifica aceites (0W-20, 5W-20, 0W-30, 5W-30 and 10W-30).

### ¡PRECAUCIÓN!

No utilice productos químicos en el aceite de su motor, estos pueden dañar su motor. Este tipo de daño no está cubierto por la garantía.

### Aceites sintéticos para motor

Puede usar aceites sintéticos para motor siempre y cuando se cumplan los requerimientos recomendados de calidad y que se sigan los intervalos de mantenimiento recomendados para el cambio de aceite y el filtro.

Los aceites que no tienen ambas marcas de certificación y la viscosidad correcta del número de SAE, no deberán ser usados.

### **Materiales agregados al aceite de motor**

El fabricante recomienda insistentemente no agregar ningún aditivo (que no sean tintes para detección de fugas) al aceite del motor. El aceite de motor es un producto de ingeniería y su rendimiento puede verse afectado por el uso de aditivos complementarios.

### **Desecho del aceite de motor y del filtro de aceite usados**

Se debe tener cuidado al desechar el aceite del motor y los filtros de aceite usados de su vehículo. El aceite de motor y los filtros de aceite usados desechados indiscriminadamente, pueden representar un problema para el medio ambiente. Comuníquese con su distribuidor autorizado, para obtener orientación sobre cómo y dónde puede desechar de manera segura el aceite y los filtros de aceite en su localidad.

### **Filtro de aceite del motor**

Se debe sustituir el filtro de aceite del motor en cada cambio de aceite.

#### **Selección del filtro de aceite del motor**

Este motor tiene un filtro de aceite tipo flujo completo. Utilice un filtro de este tipo para hacer el reemplazo. La calidad de los filtros de repuesto varía considerablemente. Solamente deben usarse filtros de alta calidad para garantizar el servicio más eficiente. Los filtros de aceite de motor MOPAR® son de alta calidad y son los recomendados.

### **Filtro del purificador de aire del motor**

Refiérase a los programas de mantenimiento para conocer el intervalo de mantenimiento del filtro del purificador de aire.

#### **¡ADVERTENCIA!**

El sistema de inducción de aire (purificador de aire, mangueras, etc.) puede proporcionar una cierta protección en caso de una contra explosión del motor. No desmonte el sistema de inducción de aire (purificador de aire, mangueras, etc.) a menos que dicho desmontaje sea necesario para la reparación o el mantenimiento. Asegúrese de que nadie esté cerca del compartimiento de motor antes de arrancar un vehículo con el sistema de inducción de aire (manguera, purificador de aire) desmontado. No hacer lo anterior puede ocasionar lesiones personales severas.

#### **Selección del filtro del purificador de aire del motor**

La calidad de los filtros de repuesto del purificador de aire del motor varía considerablemente. Solamente deben usarse filtros de alta calidad para garantizar el servicio más eficiente. Los filtros para el purificador de aire del motor MOPAR® son filtros de alta calidad y por ello se recomiendan.

## Mantenimiento del aire acondicionado

Para el mejor desempeño posible, un distribuidor autorizado debe revisar y dar servicio al aire acondicionado al inicio de cada temporada de calor. Este servicio debe incluir la limpieza de las aletas del condensador y una prueba de rendimiento. También debe revisarse la tensión de la banda impulsora en ese momento.

### ¡ADVERTENCIA!

- Use solamente refrigerantes y lubricantes de compresor aprobados por el fabricante para su sistema de aire acondicionado. Algunos refrigerantes no aprobados son inflamables y pueden explotar, causándole lesiones. Otros refrigerantes o lubricantes no aprobados pueden provocar que falle el sistema, lo cual hará que la reparación sea más costosa. Consulte información adicional de la garantía.
- El sistema del aire acondicionado contiene refrigerante sometido a alta presión. Para no correr el riesgo de una lesión personal o un daño al sistema, la adición de refrigerante o cualquier reparación que requiera la desconexión de la tubería, deberá ser hecho por un técnico experto.

### ¡PRECAUCIÓN!

No use químicos en su sistema de aire acondicionado ya que estos pueden dañar los componentes de su aire acondicionado. Este daño no está cubierto por la garantía limitada del nuevo vehículo.

### Viscosidad de aceite de motor (Grado SAE) – Motor 3.6 L

El aceite de motor SAE 5W-20 aprobado por el estándar FCA US de materiales MS-6395 como Pennzoil®, Shell Helix® o equivalente es el recomendado para todas las temperaturas de operación. El aceite del motor mejora el arranque a temperatura baja y la economía del combustible.

El tapón de llenado de aceite de motor también muestra la viscosidad de aceite recomendada para su motor. Para información respecto a la ubicación del tapón de llenado de aceite de motor, refiérase a la sección de "Compartimiento motor".

**NOTA: El aceite de motor SAE 5W-30 puede ser usado el aceite de motor SAE 5W-20 no esté disponible. Debe cumplir con el estándar FCA US MS-6395.**

No deberán utilizarse lubricantes que no tengan ambas marcas de certificación del aceite del motor y el número SAE de grado de viscosidad correcto.

### Recuperación y reciclaje del refrigerante - R134a (si así está equipado)

El refrigerante de aire acondicionado R-134a es un hidrofluorocarbono (HFC) respaldado por la Agencia de Protección Ambiental como producto protector del ozono. No obstante ello, el fabricante recomienda que el servicio del aire acondicionado sea realizado por distribuidores u otras instalaciones de servicio autorizadas que cuenten con equipo de recuperación y reciclaje.

**NOTA: Use solamente aceite de compresor y refrigerantes, del sistema de A/C PAG aprobados.**

### **Recuperación y reciclaje del refrigerante - R1234yf (si así está equipado)**

El refrigerante de aire acondicionado R1234yf es un hidrofluoroolefina (HFO) respaldado por la Agencia de Protección Ambiental como producto protector del ozono con bajo GWP (Global warming Potential "Potencial de calentamiento mundial"). No obstante ello, el fabricante recomienda que el servicio del aire acondicionado sea realizado por distribuidores u otras instalaciones de servicio autorizadas que cuenten con equipo de recuperación y reciclaje.

**NOTA: Use solamente aceite de compresor y refrigerantes, del sistema de A/C PAG aprobados.**

### **Reemplazo del filtro de aire de cabina (si así está equipado)**

El filtro está localizado debajo del cofre, detrás del panel del lado del pasajero delantero, cerca de las hojas del limpiaparabrisas. Al instalar un nuevo filtro de aire de cabina, asegúrese de que esté orientado correctamente.

1. Quite la cubierta de acceso al presionar los clips que lo retienen.

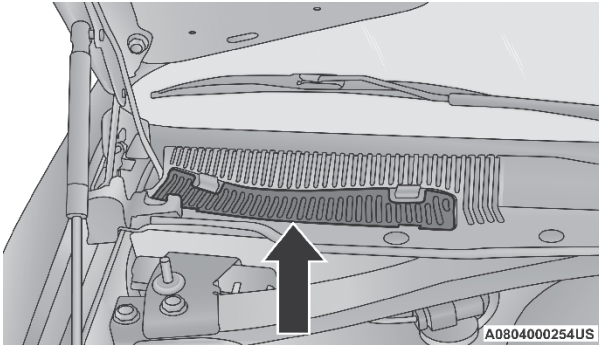

**Puerta de acceso**

2. Desabroche las dos orillas y levante la cubierta del acceso al filtro.

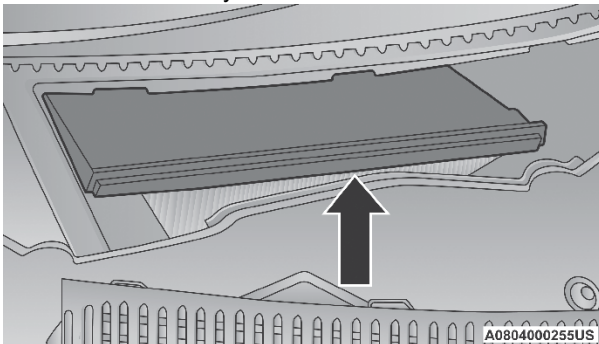

**Cubierta del filtro**

3. Quite el filtro usado.
4. Instale el filtro nuevo haciendo caso a la flecha que va con dirección a la salida de aire. (Está indicado con texto y con flechas).

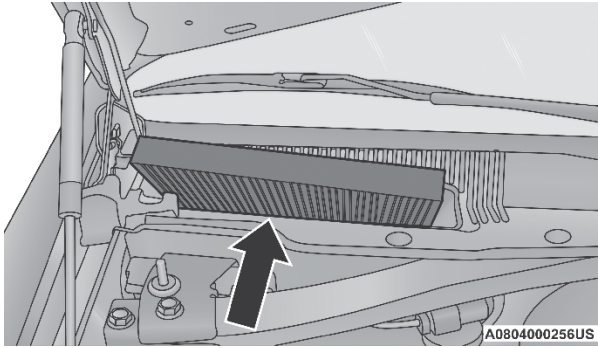

**Filtro de aire A/C**

5. Cierre la cubierta del acceso al filtro.

Consulte las tablas de mantenimiento de su Póliza de Garantía de su vehículo para los intervalos de mantenimiento de su vehículo

### Inspección de la banda de motor

#### ¡ADVERTENCIA!

- No intente inspeccionar la banda de motor con el vehículo encendido.
- Cuando trabaje cerca del ventilador del radiador, desconecte el cable del motor del ventilador. El ventilador se controla a través de la temperatura y puede encenderse en cualquier momento sin importar la posición del interruptor. Usted puede salir lastimado por las aspas del ventilador.
- Puede lesionarse seriamente si trabaja en o al rededor del motor del vehículo. Sólo realice trabajo o servicio del cual usted tenga conocimiento y el equipo necesario. Si usted tiene una duda acerca de su habilidad para realizar un arreglo, lleve su vehículo a un mecánico con experiencia.

Cuando inspeccione bandas de motor, se considera normal la existencia de pequeñas grietas que corren de costilla a costilla en la superficie de la banda. No son motivo para cambiar la banda. Sin embargo, grietas que corren a lo largo de la banda y costillas (no cruzadas), no son normales. Cualquier banda con grietas a lo largo de las costillas, deben ser reemplazadas. También reemplace la banda si presenta desgaste excesivo, cuerdas raídas o pérdida excesiva de elasticidad.

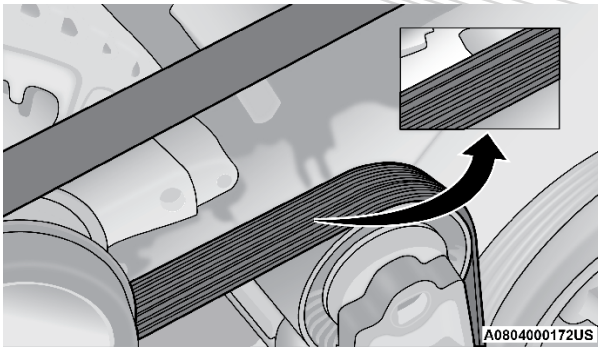

**Banda de accesorios del motor**

Condiciones que requerirían reemplazo de banda:

- Desprendimiento de costillas (una o más costillas se separan del cuerpo de la banda)
- Desgaste de banda o costillas
- Agrietamiento longitudinal entre las costillas (grietas entre costillas)
- Deslizamientos de banda
- Salto de banda (la banda no mantiene la posición correcta en poleas)
- Banda rota (nota: identifique y corrija el problema antes de instalar una banda nueva)
- Ruido (rechinidos o chillidos son escuchados o sentidos durante la operación de la banda)

Algunas condiciones pueden ser causa de un componente descompuesto como una polea de la banda. Las poleas deben ser inspeccionadas cuidadosamente en busca de daños y que mantengan la alineación correcta.

El cambio de banda en algunos modelos requiere del uso de herramientas especiales, le recomendamos que lleve a servicio el vehículo a un distribuidor autorizado.

### **Lubricación de la carrocería**

Los seguros y todos los puntos de giro de la carrocería, incluyendo elementos tales como las correderas del asiento, los puntos de giro de los seguros de la puerta y los rodillos, cajueta, compuerta trasera, puertas deslizantes y cierres del toldo, deben lubricarse periódicamente con una grasa a base de litio como la Mopar® Spray White Lube para garantizar un funcionamiento silencioso y sencillo, además de protegerlos en contra del desgaste y la oxidación. Antes de la aplicación de cualquier lubricante, las partes involucradas deben limpiarse con un paño para retirar el polvo y gránulos. Después de la lubricación se debe retirar el exceso de grasa. Se deberá poner especial atención en los componentes de aseguramiento del cofre, para garantizar el funcionamiento correcto. Si realizan otros servicios debajo del cofre, deberán lubricarse y limpiarse el pestillo del cofre, el mecanismo de liberación y la traba de seguridad.



Los cilindros de cerradura externos deben lubricarse dos veces al año, preferentemente en el otoño y la primavera. Aplique una pequeña cantidad de lubricante de alta calidad, como el lubricante de cilindros de cerradura Mopar®, directamente al cilindro de la cerradura.

## Hojas del limpiaparabrisas

Los bordes de hule de las hojas de los limpiadores y el parabrisas deben limpiarse periódicamente con una esponja o tela suave y un limpiador no abrasivo. Esto retirará las acumulaciones de sal o la película de suciedad del camino.

El funcionamiento de los limpiadores sobre el vidrio seco durante períodos prolongados puede producir el deterioro de las hojas del limpiador. Siempre use el líquido del lavador cuando use los limpiadores para eliminar la sal o la mugre de un parabrisas seco.

Evite utilizar las hojas de los limpiadores para retirar el congelamiento o el hielo del parabrisas. Evite que el hule de la hoja tenga contacto con productos a base de petróleo como aceite, gasolina, etc.

**NOTA:** La expectativa de vida de uso de las hojas, varía dependiendo del área geográfica o de la frecuencia de uso. Podrían tener un desempeño bajo, presentar líneas al limpiar. Si esto ocurre limpie las hojas o reemplácelas.

### Remover e instalar el limpiador delantero

#### ¡PRECAUCIÓN!

No permita que el brazo del limpiador regrese contra el cristal si no se encuentra en posición correcta o se podría dañar el cristal.

1. Levante el brazo del limpiador para levantar la pluma del cristal, hasta que el brazo se encuentre en posición completamente vertical.

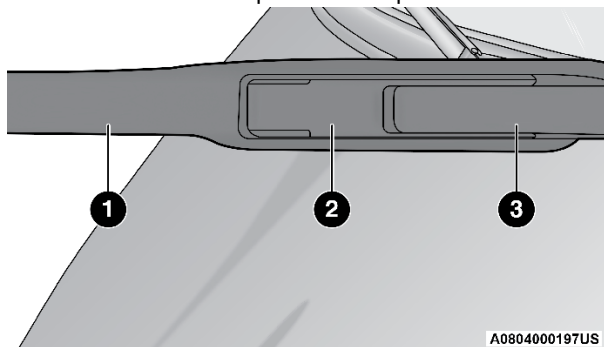

A0804000197US

Brazo del limpiador

1 - Limpiador

3 - Brazo del limpiador

2 - Pestaña de bloqueo

- Desasegure la hoja del brazo limpiador, levante la pestaña de liberación.

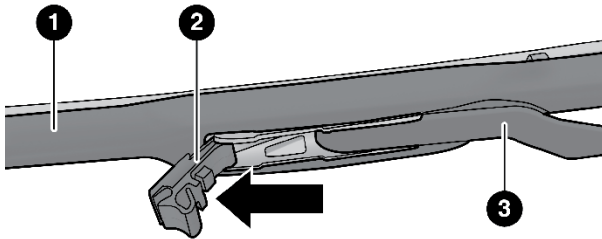

A0804000198US

**Ensamble de bloqueo del limpiador**

- |                        |                     |
|------------------------|---------------------|
| 1 - Lavador            | 3 - Hoja limpiadora |
| 2 - Pestaña de bloqueo |                     |

- Deslice la hoja del limpiaparabrisas hacia abajo, hacia la base del brazo del limpiaparabrisas.
- Con la hoja del limpiaparabrisas desacoplada, retire la escobilla del brazo del limpiaparabrisas sujetando el brazo del limpiaparabrisas con una mano y separando la escobilla del brazo del limpiaparabrisas con la otra mano (mueva la escobilla hacia la base del brazo del limpiaparabrisas y lejos del gancho J en el extremo del brazo del limpiaparabrisas).

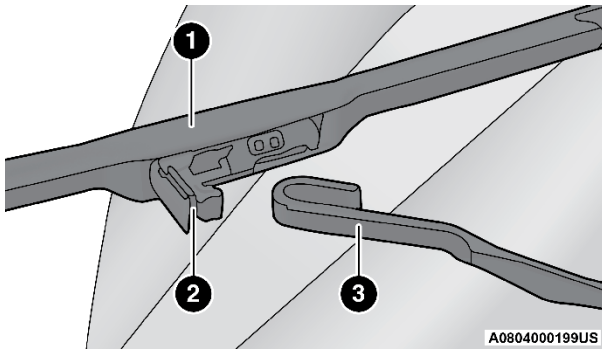

A0804000199US

**Desenganche del limpiador**

- |                           |                                      |
|---------------------------|--------------------------------------|
| 1 - Lavador               | 3 - Gancho J del brazo del limpiador |
| 2 - Pestaña de liberación |                                      |

- Baje suavemente el brazo del limpiaparabrisas sobre el cristal.

**Instalación de los limpiadores frontales**

1. Levante el brazo del limpiador hasta que se encuentre en posición vertical.
2. Coloque la pluma cerca del gancho en el extremo del brazo limpiador con la palanca de liberación desasegurada y la pluma viendo hacia fuera del parabrisas.
3. Inserte el gancho en el extremo del brazo a través de la apertura de la pluma dentro de la pestaña de liberación.
4. Deslice la pluma hacia arriba y dentro del gancho en el brazo del limpiador y gire la pluma hasta que se enganche al brazo del limpiador. Presione la pestaña de liberación y asegúrela en su posición de bloqueo.

**NOTA: La lengüeta de bloqueo no se ajustará en su lugar hasta que la hoja esté colocada correctamente en el gancho del brazo del limpiador.**

5. Baje suavemente la hoja del limpiaparabrisas sobre el cristal.

**Sistema de escape**

La mejor protección contra la entrada de monóxido de carbono al vehículo es un sistema de escape del motor con el debido mantenimiento.

Siempre que observe un cambio en el sonido del sistema de escape, o si detecta vapores del escape en el interior del vehículo, o si la parte inferior o posterior del vehículo está dañada, haga que un técnico competente inspeccione todo el sistema de escape y las áreas de la carrocería adyacentes para ver si hay partes rotas, dañadas, deterioradas o mal colocadas. Las juntas abiertas o las conexiones flojas pueden permitir que los humos de escape entren al compartimiento de los pasajeros. Además de lo anterior, inspeccione el sistema de escape cada vez que el vehículo se levante para lubricación o cambio de aceite. Efectúe los reemplazos que se requieran.

**¡ADVERTENCIA!**

- Los gases de escape pueden causar lesiones o la muerte. Contienen monóxido de carbono (CO), que es incoloro e inodoro. Respirarlo puede hacerle perder conciencia y eventualmente envenenarle. Para evitar respirar CO, consulte Gas de escape en la sección de Consejos de seguridad, del capítulo "Seguridad" de este manual.
- Un sistema de escape caliente puede iniciar un incendio si usted se estaciona sobre materiales que puedan quemarse. Dichos materiales pueden ser césped u hojas que hagan contacto con el sistema de escape. No se estacione o maniobre su vehículo en áreas en las que el sistema de escape pueda tener contacto con cualquier objeto que pueda quemarse.

**¡PRECAUCIÓN!**

- El convertidor catalítico requiere el uso de combustible sin plomo solamente. La gasolina con plomo destruirá la efectividad del catalizador como un dispositivo de control de emisiones y puede reducir considerablemente el desempeño del motor y ocasionar daños graves al motor.

**¡PRECAUCIÓN!**

- Se pueden ocasionar daños al convertidor catalítico si no mantiene su vehículo en las correctas condiciones de funcionamiento. En el caso de un mal funcionamiento del motor, que particularmente involucre una falla de encendido u otra aparente pérdida de desempeño, lleve de inmediato su vehículo a servicio. El funcionamiento constante de su vehículo cuando tiene una falla severa puede ocasionar sobrecalentamiento al convertidor catalítico y producir daños al convertidor y al vehículo.

Bajo condiciones de funcionamiento normal, el convertidor catalítico no requiere mantenimiento. Sin embargo, es importante mantener el motor correctamente afinado para asegurar el correcto funcionamiento del catalizador y evitar un posible daño del mismo.

**NOTA: Alterar intencionalmente los sistemas de control de emisiones es motivo de sanciones civiles que se imputarán en su contra.**

En condiciones inusuales que involucren problemas serios del motor, un olor a quemado podría indicar un sobrecalentamiento severo y anormal del convertidor catalítico. Si esto ocurre, pare el vehículo, apague el motor y déjelo enfriar. Se deberá realizar, de inmediato, una afinación de acuerdo a las especificaciones del fabricante.

Para minimizar la posibilidad de daños al convertidor catalítico:

- No apague el motor o interrumpa la ignición cuando la transmisión esté en velocidad y el vehículo esté en movimiento.
- No intente arrancar el motor empujando o arrastrando el vehículo.
- No deje funcionando el motor en marcha mínima con algún cable de bujía desconectado o retirado, como cuando se hacen pruebas de diagnóstico, durante periodos prolongados en condiciones de funcionamiento; en marcha mínima muy dispares o de mal funcionamiento.

**NOTA: El sistema de escape podría estar equipado con un sistema de válvula electrónica (EEV), si el sistema de escape es reemplazado con productos no originales, podría encenderse el indicador de mal funcionamiento (MIL).**

**Viscosidad de aceite de motor (Grado SAE) - 5.7 L**

Se recomienda el uso de aceite de motor SAE 5W-20 aprobado por el estándar FCA US de materiales MS-6395 como Pennzoil®, Shell Helix® o equivalente es el recomendado para operar bajo todas las temperaturas. El aceite del motor mejora la temperatura baja inicial y la economía del combustible.

El tapón de llenado de aceite de motor también muestra la viscosidad recomendada para su vehículo. Para información de la localización del tapón de llenado de aceite, refiérase a la ilustración del compartimiento del motor.

**NOTA: Los vehículos equipados con motor 5.7L deben usar aceite de motor SAE 5W-20. No usarlo puede resultar en una operación no apropiada del sistema ahorrador de combustible. Refiérase a la sección de "Sistema de Tecnología de ahorro de combustible - si así está equipado" en la sección de "Arranque y operación" para más detalles.**

No deberán utilizarse lubricantes que no tengan ambas marcas de certificación del aceite del motor y el número SAE de grado de viscosidad correcto.

### Sistema de enfriamiento

#### ¡ADVERTENCIA!

- Usted u otras personas pueden sufrir quemaduras severas provocadas por el refrigerante (anticongelante) caliente del motor o por el vapor del radiador. Si ve o escucha vapor proveniente de la parte inferior del cofre, no lo abra hasta que el radiador se haya enfriado. Nunca intente quitar el tapón de presión del sistema de enfriamiento si el radiador o la botella del refrigerante están calientes.
- Mantenga manos, herramientas, ropa y joyería, lejos del ventilador de refrigeración del radiador cuando levante el cofre. El ventilador arranca automáticamente y puede hacerlo en cualquier momento, ya sea que el motor esté o no encendido.
- Cuando trabaje cerca del ventilador del radiador, desconecte el ventilador o cambie el interruptor de ignición a la posición de apagado. La operación del ventilador es controlada a partir de la temperatura y puede activarse en cualquier momento mientras el interruptor de ignición se encuentre en la posición de encendido.

#### Verificación del refrigerante

Revise la protección del refrigerante (anticongelante) del motor cada 12 meses (antes de la llegada de climas extremadamente fríos, si así procede). Si el refrigerante del motor (anticongelante) está sucio, el sistema se debe drenar, lavar y volver a llenar con refrigerante de "OAT" nuevo (de acuerdo a la especificación MS.90032) por un distribuidor autorizado. Revise el frente del condensador del aire acondicionado en busca de cualquier acumulación de insectos, hojas, etc. Si está sucio, límpielo rociando agua con una manguera de jardín dirigiendo el flujo de agua vertical hacia abajo por el condensador.

Revise las mangueras del sistema de enfriamiento del motor en busca de hule quebradizo, grietas, rasgaduras, cortes y aprietes de las conexiones en la botella de recuperación del refrigerante y el radiador. Inspeccione todo el sistema en busca de fugas.

**NO quite el tapón de presión del refrigerante cuando el sistema de enfriamiento esté caliente.**

#### Sistema de enfriamiento – Drenado, lavado y llenado

**NOTA:** Algunos vehículos requieren de herramienta especial para agregar el refrigerante. Si existe falla al llenar adecuadamente podría generar un daño interno al motor. Si se necesita agregar refrigerante contacte a un distribuidor autorizado.

Si el refrigerante del motor (anticongelante) está sucio y contiene gran cantidad de sedimentos visibles, limpie y vuelva a llenar con anticongelante OAT que cumple con los requerimientos y estándares de la MS.90032. Para

mayores detalles consulte “Programas de mantenimiento” y los intervalos de su póliza de garantía.

### Selección del refrigerante

Consulte “Líquidos, lubricantes y partes genuinas” en esta sección para el tipo correcto de refrigerante.

#### NOTA:

- Si se mezclan refrigerantes de motor (anticongelantes) distintos a los refrigerantes de Tecnología Orgánica Aditiva (OAT), se puede dañar el motor y disminuir la protección contra la corrosión. El refrigerante OAT es diferente y no debe ser mezclado con el refrigerante de motor de Tecnología Híbrida Inorgánica Aditiva (HOAT). Si se introduce un refrigerante que no sea OAT al sistema de enfriamiento en un caso de emergencia, el sistema de enfriamiento deberá ser drenado, enjuagado y rellenado con refrigerante (anticongelante) nuevo OAT (conforme a especificación MS.90032 por un distribuidor autorizado tan pronto como sea posible.
- No use agua simple sola o productos refrigerantes de motor a base de alcohol (anticongelantes). No utilice inhibidores de oxidación o productos antioxidantes adicionales, porque podrían no ser compatibles con el refrigerante de motor del radiador y tapar el radiador.
- Este vehículo no se ha diseñado para usarse con refrigerantes para motor (anticongelantes) a base de propilenglicol. No se recomienda el uso de refrigerantes de motor a base de propilenglicol.
- Algunos vehículos requieren de herramientas especiales para añadir el líquido apropiadamente. Si falla en llenar apropiadamente los sistemas podría terminar en un daño severo al motor. Si se requiere añadir refrigerante al sistema contacte a su distribuidor autorizado.

### Agregar refrigerante

Su vehículo ha sido construido con un refrigerante de motor mejorado (refrigerante OAT conforme a especificación MS.90032 que permite intervalos de mantenimiento extendidos. Este refrigerante puede ser usado por más de 10 años o 240,000 km (150,000 millas) antes de reemplazarlo. Para prevenir la reducción de los periodos de mantenimiento, es importante que use el mismo refrigerante (refrigerante OAT conforme a especificación MS-90032) durante la vida útil de su vehículo.

Por favor revise estas recomendaciones para utilizar refrigerante para motor (anticongelante) con tecnología de aditivo orgánico (OAT) que cumple con el estándar de materiales de FCA MS.90032. Cuando agregue refrigerante para motor (anticongelante):

- El fabricante recomienda el uso del anticongelante / refrigerante MOPAR®, fórmula “OAT” (Tecnología Orgánica Aditiva) para 10 años / 240,000 km (150,000 millas) que cumple con el estándar de materiales de FCA MS.90032.
- Cuando agregue refrigerante, use una solución al 50% de refrigerante anticongelante de la fórmula recomendada por Mopar® que cumple con el estándar de materiales de FCA MS.90032 en agua destilada. Use con-

centraciones más altas (que no pasen del 70%) si se esperan temperaturas abajo de  $-37^{\circ}\text{C}$  ( $-34^{\circ}\text{F}$ ). Contacte a su distribuidor autorizado si requiere de ayuda.

- Use únicamente agua de alta pureza tal como agua destilada o deionizada cuando mezcle la solución agua/anticongelante. El uso de agua de baja calidad reducirá la cantidad de protección a la corrosión en el sistema de enfriamiento del motor.

#### NOTA:

- Por favor tenga en cuenta que es responsabilidad del dueño mantener el nivel apropiado de protección contra el congelamiento de acuerdo a las temperaturas que se presenten en el área en la que opera el vehículo.
- Algunos vehículos requieren herramientas especiales para añadir refrigerante adecuadamente. Las fallas al no llenar apropiadamente estos sistemas podrían causar daños severos en el motor interno. Si se requiere agregar líquido refrigerante al sistema, por favor contacte a su distribuidor autorizado.
- La mezcla de distintos tipos de refrigerante (anticongelantes) no es recomendable, podría dar como resultado daños al sistema de enfriamiento. Si mezcla refrigerante HOAT y OAT en una emergencia, acuda a su distribuidor autorizado para que drene, enjuague y rellene con refrigerante OAT (de acuerdo a la especificación MS.90032) tan pronto como sea posible.

#### Tapón a presión del sistema de enfriamiento

El tapón debe estar completamente apretado para evitar la pérdida de refrigerante y garantizar que éste regresará al radiador desde la botella de recuperación.

Se debe inspeccionar y limpiar el tapón si existe alguna acumulación de material extraño en las superficies de sellado.

#### ¡ADVERTENCIA!

- Las palabras de advertencia "Do not open hot engine cooling system" (no abrir sistema de enfriamiento caliente) en el tapón de presión son una precaución de seguridad. **NUNCA** agregue refrigerante cuando el motor esté sobrecalentado. No afloje ni quite el tapón para enfriar un motor sobrecalentado. El calor causa que la presión se acumule en el sistema de enfriamiento. Para evitar quemaduras o lesiones, no quite el tapón de presión mientras el sistema está caliente o bajo presión.
- No utilice un tapón de presión distinto al especificado para su vehículo. Usted puede sufrir lesiones y se puede dañar el motor.

#### Desecho del refrigerante usado

El refrigerante de motor a base de etilenglicol es una sustancia regulada que requiere el desecho adecuado. Verifique con las autoridades de su localidad para determinar cuál es la reglamentación para eliminar desechos en su comunidad. Para evitar la ingestión por animales o niños, no almacene refrigerante de motor a base de etilenglicol en recipientes abiertos ni permita que quede encharcado en el suelo. Si un menor lo ha ingerido,

consulte de inmediato a su médico. Limpie cualquier derrame en el suelo inmediatamente.

### Nivel del refrigerante

La botella del refrigerante usa un método visual rápido para determinar si el nivel de refrigerante es adecuado. Con el motor apagado y frío, el nivel del refrigerante en la botella debe estar entre los rangos que se indican.

El radiador por lo general se conserva completamente lleno, así que no es necesario quitarle el tapón a menos que se esté revisando el punto de congelamiento del refrigerante o se esté cambiando el refrigerante. Tenga al tanto a su proveedor de servicio a este respecto. Siempre y cuando la temperatura de funcionamiento del motor sea satisfactoria, la botella de refrigerante debe revisarse una vez al mes.

Si es necesario agregar refrigerante para conservar el nivel correcto, únicamente refrigerante nuevo OAT que cumpla con las especificaciones de materiales de FCA MS.90032 deberá ser agregado al depósito. No llene de más.

### Puntos que debe recordar

**NOTA:** Cuando se para el vehículo después de recorrer algunos kilómetros (o millas), se puede observar vapor proveniente del frente del compartimiento del motor. Esto es normalmente el resultado de la humedad de la lluvia, de nieve o de alta humedad acumulada en el radiador que se evapora cuando se abre el termostato para permitir que entre refrigerante al radiador.

Si después de examinar el compartimiento del motor no hay evidencia de fugas en el radiador o las mangueras, podrá conducir su vehículo sin mayor problema. El vapor desaparecerá rápidamente.

- No sobrellene la botella de recuperación de refrigerante.
- Verifique el punto de congelamiento del refrigerante en el radiador y en la botella de recuperación del refrigerante. Si debe agregarse anticongelante, el contenido de la botella de recuperación de refrigerante debe ser protegido contra el congelamiento.
- Si es necesario añadir refrigerante con frecuencia, o si el nivel de la botella de recuperación de refrigerante no baja cuando se enfría el motor, se deberá hacer una prueba de presión al sistema de enfriamiento para detectar si hay fugas.
- Mantenga la concentración de refrigerante (anticongelante) de motor OAT a un mínimo de 50% (conforme a especificación MS.90032) y agua destilada, para brindar una protección adecuada contra la corrosión en su motor que contiene componentes de aluminio.
- Asegúrese que las mangueras del radiador y de la botella recuperadora no estén dobladas ni obstruidas.
- Mantenga limpio la parte delantera del radiador. Si su vehículo está equipado con aire acondicionado, también mantenga limpia la parte delantera del condensador.
- No cambie el termostato para operación de verano o de invierno. Si alguna vez necesita cambiarlo, hágalo SOLAMENTE por el termostato del tipo correcto. Otros diseños puede que resulte en rendimiento no satis-



factorio del enfriamiento.

## Sistema de frenos

Todos los componentes del sistema de frenos se deben revisar periódicamente a fin de garantizar el correcto desempeño de dicho sistema. Los intervalos de servicio sugeridos se encuentran en la póliza de garantía.

### ¡ADVERTENCIA!

Conducir con el pie en el pedal del freno lo pueden llevar a provocar una falla de los frenos y posiblemente un accidente. Conducir con el pie apoyado en el pedal del freno puede ocasionar temperaturas anormalmente a los frenos. En una emergencia no contará con toda la capacidad de frenado.

### Cilindro maestro – Revisión del nivel de líquido de frenos

Revise el nivel de líquido en el cilindro maestro inmediatamente si la luz de advertencia del sistema de frenos indica falla en el sistema.

Compruebe el nivel de líquido en el cilindro maestro cuando realice servicios bajo el cofre.

Limpie el área de la parte superior del cilindro maestro antes de retirar el tapón. Agregue líquido para poner al nivel de la marca "MAX" (máximo) en el lado del depósito del cilindro maestro.

No se recomienda llenar líquido de más ya que esto puede provocar fugas en el sistema.

Agregue el líquido necesario para poner el nivel conforme a los requerimientos descritos en el depósito de líquido de frenos. Con los frenos de disco, puede esperarse que el nivel del líquido baje a medida que se desgastan las balatas. Sin embargo, el nivel bajo del líquido puede deberse a una fuga y deberá realizarse una revisión.

Use solamente el líquido de frenos recomendado por el fabricante. Consulte "Líquidos, lubricantes y partes genuinas" en este capítulo para el tipo correcto de líquido.

### ¡ADVERTENCIA!

- Use solamente el líquido de frenos recomendado por FCA. Para mayor información consulte "Líquidos, lubricantes y partes originales" en "Mantenimiento de su vehículo". Si usa el tipo incorrecto de líquido de frenos puede dañar severamente el sistema de frenos y/o afectar su desempeño. El tipo adecuado de líquido de frenos para su vehículo también está indicado en el depósito del cilindro maestro..
- Para evitar contaminación con partículas extrañas o humedad, únicamente use líquido de frenos nuevo o líquido que haya estado en un contenedor cerrado herméticamente. Mantenga siempre asegurado el tapón del depósito del cilindro maestro. El líquido de frenos en un contenedor abierto absorbe humedad del aire y provoca que disminuya su punto de ebullición. Esto puede ocasionar que hierva inesperadamente durante un frenado fuerte o prolongado y una falla repentina de los frenos. Esto podría provocar un accidente.

**¡ADVERTENCIA!**

- Sobrellenar el depósito de líquido de frenos puede ocasionar derrames de líquido de frenos sobre partes calientes del motor y que el líquido de frenos se incendie. El líquido de frenos también puede dañar las superficies pintadas y de vinilo, por lo que debe evitarse que haga contacto con estas superficies.
- No permita que el líquido a base de petróleo contamine el líquido de frenos. Los componentes de sellado de los frenos se pueden dañar y ocasionar una falla parcial o completa de los frenos. Esto podría provocar un accidente.

**Transmisión automática (si así está equipado)****Selección del lubricante**

Es importante utilizar el lubricante adecuado de la transmisión para garantizar su desempeño óptimo. Use solamente el líquido para transmisión recomendado por el fabricante. Consulte “Líquidos, lubricantes y partes genuinas” en esta sección para el tipo correcto de líquido. Es importante que el líquido de la transmisión se conserve en el nivel prescrito utilizando el líquido recomendado. En la transmisión no deben usarse lavados químicos, se debe usar solo los lubricantes aprobados.

**¡PRECAUCIÓN!**

El uso de un líquido de la transmisión diferente al recomendado por el fabricante puede provocar el deterioro en la calidad de los cambios de la transmisión y/o vibración del convertidor de torsión y provocará cambios más frecuentes de líquido y filtro. Para mayor información consulte “Líquidos, lubricantes y partes genuinas” en “Especificaciones técnicas”.

**Aditivos especiales**

El líquido para transmisión automática (ATF) es un producto desarrollado por ingeniería, y su desempeño se podría afectar por los aditivos complementarios. Por lo tanto, no agregue ningún aditivo a la transmisión. La única excepción a esta política es el uso de tintes especiales para ayudar en la detección de fugas de líquido. Además, evite usar selladores de la transmisión ya que pueden afectar a los sellos negativamente.

**¡PRECAUCIÓN!**

No use sustancias químicas en su transmisión, podrían dañar los componentes de la transmisión. Estos daños no están cubiertos por la garantía de su vehículo.

**Revisión del nivel del líquido**

El nivel de fluido está preestablecido de fábrica y no requiere ajuste bajo condiciones normales de operación. No se requiere la inspección regular del nivel del líquido. Por ello no hay varilla medidora. Su distribuidor autorizado puede verificar el nivel de líquido de la transmisión con una varilla especial.

Si nota pérdida fuga del líquido o un mal funcionamiento de la transmisión, acuda a un distribuidor autorizado para que inspeccione el nivel del líquido de la transmisión. Operar el vehículo con niveles incorrectos de fluidos puede causar serios daños en la transmisión

### ¡PRECAUCIÓN!

Si ocurre una fuga de líquido de la transmisión acuda con su distribuidor autorizado de inmediato. Pueden ocasionarse daños severos a la transmisión. Su distribuidor autorizado tiene las herramientas apropiadas para ajustar los niveles de fluido de manera correcta.

### Cambios de líquido y filtro

En condiciones de funcionamiento normal, el líquido instalado en la fábrica proporcionará una lubricación satisfactoria para la vida del vehículo.

No se requieren cambios de aceite y filtros de rutina. Sin embargo, cambie el líquido y el filtro si el líquido se contaminada (con agua, etc.), o si la transmisión es desmontada por cualquier razón.

### Selección del lubricante

Es importante utilizar el lubricante adecuado en la transmisión para garantizar su desempeño óptimo. Use solamente el líquido para transmisión recomendado por el fabricante. Consulte "Líquidos, lubricantes y partes genuinas" en esta sección para el tipo correcto de líquido. Es importante que el líquido de la transmisión se conserve en el nivel prescrito utilizando el líquido recomendado.

**NOTA: No debe de usarse ningún lavador químico en ninguna transmisión, únicamente el lubricante aprobado.**

### ¡PRECAUCIÓN!

Utilizar un líquido de transmisión diferente al recomendado por el fabricante podría causar el deterioro en la calidad de cambios de la transmisión o vibración del convertidor de torsión. El uso de un líquido para la transmisión diferente al recomendado por el fabricante provocará cambios más frecuentes de líquido y filtro. Consulte "Líquidos, lubricantes y partes genuinas" en esta sección para el tipo correcto de líquido.

### Tracción en todas las ruedas (AWD, si está equipado)

El sistema de tracción total se compone de una caja de transferencia y diferencial delantero. La superficie exterior de estos componentes debe ser inspeccionada para detectar la presencia de fugas de líquido. Las fugas confirmadas deben repararse tan pronto como sea posible.

El tapón de llenado / inspección del fluido de la caja de transferencia se encuentra en el centro de la carcasa trasera. Para inspeccionar el nivel de líquido de la caja de transferencia, retire el tapón de llenado / inspección. El nivel de líquido debe ser uniforme con la parte inferior del agujero. Utilice este enchufe para añadir líquido según sea necesario.

El tapón de llenado diferencial delantero se encuentra en la cubierta exterior cerca del acoplamiento del semi-eje. Para inspeccionar el nivel de fluido

diferencial, retire el tapón de llenado. El nivel de líquido debe estar incluso con o ligeramente por debajo de la parte inferior del orificio.

### Cambios de fluidos

Consulte "Mantenimiento programado" en "Mantenimiento y mantenimiento" para conocer los intervalos de mantenimiento adecuados.

### Eje trasero

Para servicio normal, la verificación periódica no es requerida. Cuando el vehículo está en servicio por otras razones, las partes exteriores del ensamble del eje deberán ser inspeccionadas. Si encuentra una fuga de líquido, se debe revisar el nivel de líquido. Consulte "Líquidos, lubricantes y partes genuinas" en esta sección para mayor información.

## FUSIBLES

### ¡ADVERTENCIA!

- Cuando cambie un fusible fundido, siempre use un fusible de repuesto adecuada con el mismo amperaje que el fusible original. Nunca reemplace un fusible por otro fusible de mayor amperaje. Nunca reemplace un fusible fundido con alambres metálicos o cualquier otro material. No utilizar fusibles adecuados puede causar lesiones graves, incendio y/o daños materiales.
- Antes de reemplazar el fusible, asegúrese que el interruptor de ignición esté apagado y que el resto de los servicios estén apagados y/o desactivados.
- Si el fusible reemplazado se funde una vez más, póngase en contacto con un distribuidor autorizado.
- Si un fusible de protección general para los sistemas de seguridad (sistema de bolsas de aire, sistema de frenado), sistemas de unidades de energía (sistema de motor, sistema de cambio de velocidades) o sistema de dirección, póngase en contacto con un distribuidor autorizado.

### Información general

Los fusibles protegen en contra de la corriente excesiva.

Cuando un dispositivo no está trabajando deberá verificar el circuito eléctrico dentro de los fusibles por algún corto o algún fusible quemado.

Además, tenga en cuenta que cuando se usan las tomas de corriente por periodos prolongados de tiempo con el motor apagado podría descargar la batería del vehículo.

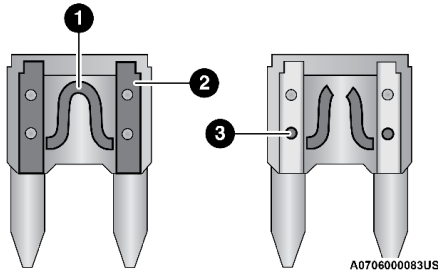

Hoja del fusible

1. Elemento del fusible
2. Hoja del fusible en buen estado, funcional
3. Hoja de fusible en mal estado, no funcional

### Fusibles bajo el cofre

El centro de distribución de energía se localiza en el compartimiento del motor. Este centro contiene fusibles y relevadores. Hay una etiqueta impresa en la parte interior de la cubierta.

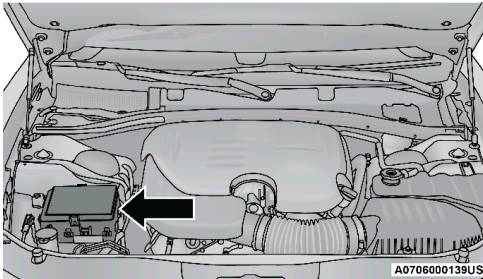

Centro de distribución frontal de energía

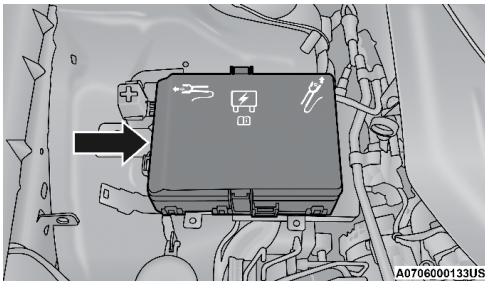

Centro de distribución frontal de energía

### ¡PRECAUCIÓN!

- Cuando instale la tapa del centro de distribución frontal de energía, es importante que compruebe que la tapa está debidamente colocada y abrochada. No hacerlo puede causar la entrada de agua al centro de distribución frontal de energía y una falla eléctrica del sistema.

**¡PRECAUCIÓN!**

- Cuando cambie un fusible fundido, es importante que use únicamente un fusible que tenga el amperaje correcto. Si usa un fusible con un amperaje diferente al indicado se puede producir una sobrecarga peligrosa del sistema eléctrico. Si el fusible se vuelve a fundir indica un problema en el circuito y se debe corregir.

Cavidad	Cartucho Fusible	Mini Fusible	Descripción
1	—	—	Repuesto
2	40 Amp. Verde	—	Ventilador #1 del radiador (NO 6.2L supercargado)
3	50 Amp. Rojo	—	Dirección hidráulica #1 (si así está equipado)
4	30 Amp. Rosa	—	Arrancador
5	40 Amp. Verde	—	Frenos antibloqueo
6	30 Amp. Rosa	—	Frenos antibloqueo
7	20 Amp Azul	—	Ignición de marcha (versión Patrulla) / Accesorios #1
8	50 Amp Rojo / 20 Amp Azul	—	Ventilador del radiador (6.2L supercargado)/ Ignición Patrulla/ACC #2
9	—	20 Amp. Amarillo	Módulo tracción en todas las ruedas (si así está equipado)
10	—	10 Amp. Rojo	Módulo de instrucción (300) (si así está equipado) / Luz bajo el cofre (versión Patrulla)
11	—	20 Amp. Amarillo	Claxon
12	—	10 Amp. rojo	Embrague del aire acondicionado
13	—	—	Repuesto
14	—	—	Repuesto
15	—	20 Amp. Amarillo	Faro de descarga de alta intensidad (HID) izquierdo (si así está equipado)
16	—	20 Amp. Amarillo	Faro de descarga de alta intensidad (HID) derecho (si así está equipado)
18	50 Amp. Rojo	—	Ventilador del radiador (No 6.2L supercargado)
19	50 Amp. Rojo	—	Dirección eléctrica #2 (si así está equipado)
20	30 Amp. Rosa	—	Motor del limpiador

Cavidad	Cartucho Fusible	Mini Fusible	Descripción
21	30 Amp. Rosa 20 Amp. Azul Patrulla	—	Lavador de los faros (si así está equipado) / Alimentación batería policiaco #2
22	40 Amp Verde / 20 Amp Azul (versión Patrulla)	—	Bomba de enfriamiento de motor (motor 6.2L supercargado) / Alimentador de batería policiaco #3
23	20 Amp Azul	—	Alimentador de batería #1 (patrulla)
24	50 Amp rojo / 20 Amp Azul	—	Ventilador del radiador (6.2L supercargado)/ Ignición (patrulla)/ACC #3
28	—	-	Repuesto
29	—	15 Amp. Azul	Módulo de control de la transmisión (versión Patrulla)
30	—	—	Repuesto
31	—	25 Amp. Natural	Módulo del motor
32	—	—	Repuesto
33	—	—	Repuesto
34	—	25 Amp. Natural	Alimentación ASD #1
35	—	20 Amp. Amarillo	Alimentación ASD #2
36	—	10 Amp. Rojo	Módulo de frenos antibloqueo / Módulo de bloqueo de la columna de la dirección (300, si así está equipado)
37	—	10 Amp. Rojo	Controlador del motor
38	—	10 Amp. Rojo	Módulo de bolsa de aire
39	—	10 Amp. Rojo	Embrague A/C / EPS (si así está equipado) / Bomba de vacío
48	—	10 Amp. Rojo	Módulo AWD/Desconexión del eje delantero (si está equipado)
49	—	—	Repuesto
50	—	—	Repuesto
51	—	20 Amp. Amarillo	Bomba de vacío (si así está equipado)
52	—	5 Amp. Café claro	Control crucero adaptativo (si así está equipado)

Cavidad	Cartucho Fusible	Mini Fusible	Descripción
53	—	—	Repuesto

### Fusibles traseros interiores

También hay un centro de distribución trasero de energía que se localiza en la cajuela debajo del acceso al panel de la llanta de refacción. Este módulo contiene fusibles y relevadores. La ubicación de las cavidades de fusibles y descripciones pueden estar impresas en la parte interior de la cubierta central del centro de distribución de energía.

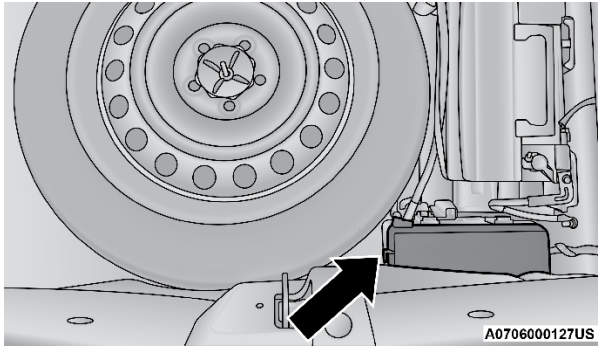

Centro de distribución de energía trasero

### ¡PRECAUCIÓN!

- Al instalar la cubierta del módulo totalmente integrado es importante que se asegure que la cubierta esté colocada correctamente y que está bien abrochada. No hacerlo así puede permitir la entrada de agua al módulo lo que producirá fallas del sistema eléctrico.
- Al cambiar un fusible fundido, es importante que sólo use un fusible que sea del amperaje correcto. Si usa uno con amperaje diferente al indicado puede ocasionarse un serio problema de sobrecarga del sistema eléctrico. Si el fusible del amperaje correcto se sigue fundiendo indica un problema en el circuito que se debe corregir.

Cavidad	Cartucho Fusible	Mini Fusible	Descripción
2	60 Amp. Amarillo	—	Alimentación PDC frontal #1
3	—	—	Repuesto
4	60 Amp. Amarillo	—	Alimentación PDC frontal #2
5	30 Amp. Rosa 20 Amp. Azul (patrulla)	—	Toldo solar / luz de domo interior (versión Patrulla)
6	40 Amp. Verde	—	Luz exterior #1



Cavidad	Cartucho Fusible	Mini Fusible	Descripción
7	40 Amp. Verde	—	Luz exterior #2
8	30 Amp Rosa	—	Iluminación interior (si así está equipado)
9	40 Amp Verde	—	Seguros eléctricos
10	30 Amp Rosa	—	Módulo de control de la puerta del conductor
11	30 Amp Rosa	—	Módulo de control de la puerta del pasajero
12	—	20 Amp Amarillo	USB trasero doble en consola de centro / Toma de corriente de 12 V en el tablero de instrumentos (si así está equipado) / Tomas de corriente para accesorios (si así está equipado)
15	40 Amp verde	—	Ventilador HVAC
16	20 Amp Azul	—	Lámpara puntual izquierda (versión Patrulla)
17	20 Amp Azul	—	Lámpara puntual derecha (versión Patrulla)
18	30 Amp Rosa	—	Interfaz de la red de modificación de amperaje (patrulla)
19	—	—	Repuesto
20	—	—	Repuesto
21	30 Amp Rosa	—	Bomba de combustible (No 6.2 SRT Demon)
22	—	5 Amp café claro	Módulo de puerta de conexión
23	—	10 Amp Rojo	Puerta del tanque de combustible(sí así está equipado)/puerto de diagnóstico
24	—	10 Amp Rojo	Banco central integrado
25	—	10 Amp Rojo	Monitoreo de presión de llantas
26	—	15 Amp azul	Módulo de la transmisión Cygnus (Charger/300)
27	—	25 Amp Natural	Amplificador (si así está equipado)
31	—	25 Amp Braker	Asientos eléctricos (si así está equipado)
32	—	15 Amp azul	Módulo HVAC / Módulo de instrumentos
33	—	15 Amp azul	Interruptor de ignición / Módulo RF / Bloqueo de la columna de dirección (300, si así está equipado)
34	—	10 Amp. Rojo	Módulo de la columna de la dirección / Reloj (300)
35	—	5 Amp. Café claro	Sensor de batería

Cavidad	Cartucho Fusible	Mini Fusible	Descripción
36	—	15 Amp azul	Válvula de escape electrónica (si así está equipado)
37	—	20 Amp Amarillo	Radio
38	—	20 Amp Amarillo	Puerto de medios/Toma de corriente de consola central
40	30 Amp. Rosa	—	Bomba de combustible (6.2 SRT, si así está equipado)
41	30 Amp. Rosa	—	Bomba de combustible (6.2 SRT, si así está equipado)
42	30 Amp. Rosa	—	Desempañador trasero
43	—	20 Amp Amarillo	Calefacción de asientos traseros (si así está equipado) / Volante con calefacción (si así está equipado)
44	—	10 Amp. Rojo	Asistente para estacionarse / Punto ciego / Cámara de reversa
45	—	15 Amp. Azul	Módulo de instrumentos / Espejo retrovisor / Abandono de carril
46	—	—	Repuesto
47	—	10 Amp. Rojo	Luces delanteras adaptables (si así está equipado) / Luces de conducción diurna (si así está equipado)
48	—	20 Amp. Amarillo	Suspensión activa (6.4L)
49	—	—	Repuesto
50	—	—	Repuesto
51	—	20 Amp. Amarillo	Calefacción de asientos delanteros / Asientos delanteros ventilados (si así está equipado)
52	—	10 Amp. Rojo	Portavasos con calefactables/enfriables (si así está equipado) / Interruptores de calefacción de asientos traseros (si así está equipado)
53	—	10 Amp. Rojo	Módulo HVAC / Sensor de temperatura dentro del auto
54	—	—	Repuesto
55	—	—	Repuesto
56	—	—	Repuesto
57	—	—	Repuesto
58	—	10 Amp. Rojo	Módulo de bolsa de aire
59	—	20 Amp. Amarillo	Pedales ajustables (versión Patrulla)

Cavidad	Cartucho Fusible	Mini Fusible	Descripción
60	—	—	Repuesto
61	—	—	Repuesto
62	—	—	Repuesto
63	—	—	Repuesto
64	—	25 Amp. Breaker	Ventanas traseras (Charger/300)
65	—	10 Amp. Rojo	Módulo de bolsa de aire
66	—	—	Repuesto
67	—	10 Amp. Rojo	Sensor de lluvia y luz / Toldo solar / Espejo retrovisor interior / Relevador de ACC Patrulla
68	—	10 Amp. Rojo	Temporizador de puertos USB traseros (Charger/300)/ Sombra de sol trasera (Charger/300)
69	—	—	Repuesto
70	—	—	Repuesto

## FOCOS DE REPUESTO

### Repuestos de focos

Todos los focos interiores tienen una base de cuña de cristal o del tipo de cartucho de cristal. Los focos con base de aluminio no están aprobados y no deben usarse como repuestos.

#### Focos de luces interiores

FOCOS DE LAS LUCES INTERIORES	NUMERO DE FOCO
Luz de lectura/cortesía trasera	W5W
Luz del compartimiento trasero (cajuela)	562
Luces de lectura de la consola del toldo	578
Luces de vanidad de la visera	A6220
Luz de la guantera (si así está equipado)	194
Luces de cortesía de las puertas	562
Luz indicadora de cambios	JKLE14140
Luz de porta vasos/de bolsa para guardar mapas en la puerta	LED (servicio con su distribuidor autorizado)
Para los interruptores iluminados, consulte a su distribuidor autorizado para las instrucciones de reemplazo.	

#### Focos de luces exteriores

FOCOS DE LAS LUCES EXTERIORES	NUMERO DE FOCO
Faros de luz alta/baja (Proyector halógeno estándar de doble función)	9005HL+

FOCOS DE LAS LUCES EXTERIORES	NUMERO DE FOCO
Faros de luz baja (Proyector de descarga de alta intensidad (HID))	D3S (servicio con su distribuidor autorizado)
Lámpara frontal señal de giro	PSY24WSV
Estacionamiento delantera / lámparas de giro	LED (servicio con su distribuidor autorizado)
Lámparas delanteras para niebla	LED (servicio con su distribuidor autorizado)
Marcador lateral delantero	LED (servicio con su distribuidor autorizado)
Luz trasera	LED (servicio con su distribuidor autorizado)
Stop / Lámpara de giro	LED (servicio con su distribuidor autorizado)
Marcador lateral trasero	LED (servicio con su distribuidor autorizado)
De reversa	LED (servicio con su distribuidor autorizado)
Luz trasera	LED (servicio con su distribuidor autorizado)
Luz de posición trasera	LED (servicio con su distribuidor autorizado)
De reversa	LED (servicio con su distribuidor autorizado)
Luz de freno montada en alto (CHM-SL)	LED (servicio con su distribuidor autorizado)
Placa	LED (servicio con su distribuidor autorizado)

## Reemplazo de focos

### Faros de descarga de alta intensidad (HID) (si así está equipado)

Los faros son de tipo de descarga de alto voltaje. El voltaje alto puede permanecer en el circuito incluso con los faros apagados y la ignición en la posición de apagado. **Debido a esto, usted no debe tratar de reparar los focos. Si los focos fallan, lleve su vehículo a un distribuidor autorizado.**

### ¡ADVERTENCIA!

Si se produce una corriente alta de energía en el socket de alta descarga de los faros de las lámparas cuando el interruptor sea encendido, podría causar un corto si no se le dio un servicio apropiado a los faros. Vea a su distribuidor autorizado para servicio.

**NOTA:** En los vehículos equipados con faros de alta descarga, cuando los faros están encendidos, hay un tono azul en las luces. Éste disminuye y se vuelve más blanco después de aproximadamente 10 segundos.

### Luces estándar de faros luz baja y faros luz alta

Consulte los pasos a continuación para reemplazar:

1. Abra el cofre.

**NOTA:** Podría ser necesario retirar el filtro de aire para reemplazar los focos de los faros del lado del conductor.

2. Alcance detrás de la cubierta del faro para acceder a la tapa (borde exterior) de los focos.

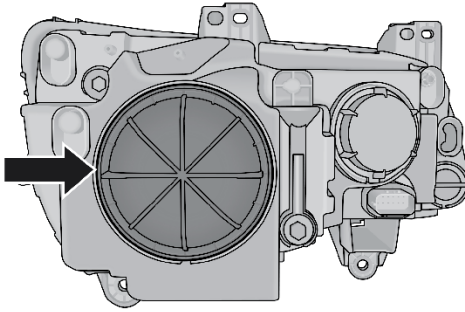

A0705000464US

**Tapa del foco**

3. Sujete firmemente la tapa y gírela hacia la izquierda para desasegurarla.
4. Gire en hacia la izquierda el conjunto del foco de los faros, y luego retírelo del conjunto del faro.

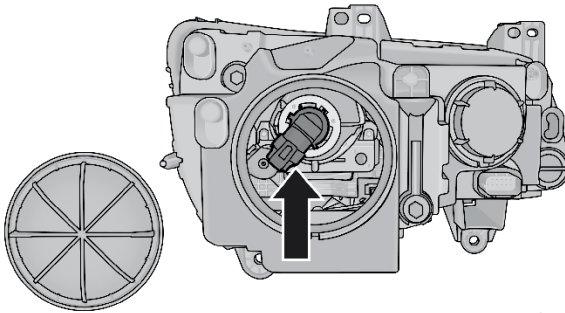

A0705000466US

**Ensamble del faro**

5. Desconecte el foco del conjunto eléctrico e instale el foco de repuesto.
6. Reinstale el foco y el conjunto eléctrico en el conjunto del faro y gírelo en sentido de las manecillas del reloj para asegurarlo.

**¡PRECAUCIÓN!**

No toque el foco nuevo con los dedos. La contaminación con aceite acorta severamente la vida del foco. Si el foco hace contacto con una superficie grasosa, limpie el foco con alcohol.

7. Instale la cubierta de acceso de los focos asegurándose que se encuentra correctamente asentada al compartimiento y gírela en el sentido de las manecillas del reloj para acoplar correctamente las pestañas de bloqueo. Visualmente, no debe verse el empaque plástico azul. La cubierta de acceso debe encontrarse asentada uniformemente y no debe ser capaz de tirar de ella, sin girarla en el sentido contrario a las manecillas del reloj.

**¡PRECAUCIÓN!**

Si la tapa de acceso no se instala correctamente después de reemplazar el foco, el foco se vuelve susceptible al polvo, la condensación y la filtración de agua. En última instancia, esto puede provocar que el foco no funcione. Si la tapa de acceso no se puede instalar correctamente, acuda a un distribuidor autorizado para la reparación adecuada o para reemplazar la tapa de acceso si es necesario.

**Lámpara de señal de dirección delantera**

Consulte los pasos a continuación para reemplazar:

1. Abra el cofre.

**NOTA:** Puede que sea necesario remover el filtro de aire para reemplazar los focos de los faros del lado del conductor.

2. Alcance detrás de la cubierta del faro para acceder a la tapa del foco de la señal direccional (borde interior).

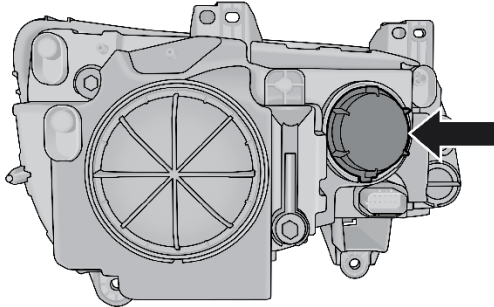

A0705000465US

**Ubicación del ensamble del faro**

3. Sujete firmemente la tapa y gírela hacia la izquierda para desasegurarla.

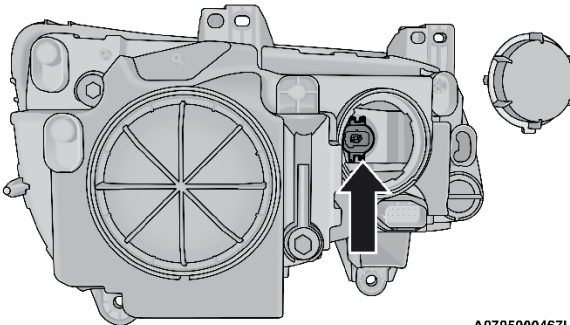

A0705000467US

**Ubicación del ensamble del faro**

4. Apriete las dos pestañas en el lado del socket del foco y saque en línea recta del conjunto de la lámpara.

5. Desconecte el foco del conector eléctrico e instale el foco de repuesto.
6. Instale el foco y el conjunto del conector directamente en la lámpara hasta que se asegure en su lugar.
7. Instale la tapa del foco de la señal direccional en la cubierta del faro y gírelo en sentido de las manecillas del reloj para asegurarlo.

#### **Focos de luces de niebla delanteras**

Los focos de las luces de niebla delanteras, utilizan lámparas LED no se pueden reparar por separado. Estas luces deben ser reemplazadas como un ensamble, consulte su distribuidor autorizado.

#### **Luz de posición lateral delantera/trasera**

Los marcadores laterales utilizan lámparas LED no se pueden reparar por separado. Estas luces deben ser reemplazadas como un ensamble, consulte su distribuidor autorizado.

#### **Foco de lámpara de reversa y direccionales**

El foco de reversa utiliza lámparas LED que no se pueden reparar por separado. Estas luces deben ser reemplazadas como un ensamble, consulte su distribuidor autorizado.

#### **Foco de la placa vehicular**

El foco de la placa utiliza lámpara de LED que no se pueden reparar por separado. Estas luces deben ser reemplazadas como un ensamble, consulte su distribuidor autorizado.

#### **Luz de freno montada en alto (CHMSL)**

La CHMSL usa luces de LED que no se pueden reparar por separado. Esta luz se debe reemplazar como un conjunto, vea al distribuidor autorizado.

## **LLANTAS**

### **Información de seguridad de llantas**

Esta información de seguridad cubrirá aspectos de la siguiente información: identificadores de las llantas, número de identificación, definición y terminología de la llanta, presión de la llanta y carga de la llanta.

## Marcas de las llantas

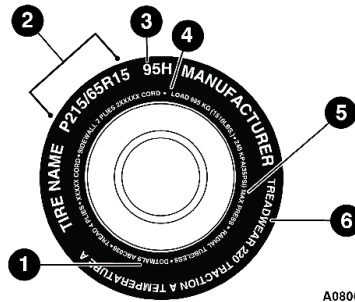

A0806000013US

1. Estándares de códigos de seguridad U.S. DOT (TIN)
2. Medida de llanta
3. Descripción del servicio
4. Carga máxima
5. Presión máxima de inflado
6. Clasificación de desgaste, tracción y temperatura

### NOTA:

- P (Pasajeros) - El tamaño de la llanta en unidades métricas se basa en normas de diseño estadounidense. Las llantas "P" en unidades métricas tienen impresa en la pared la letra "P" justo antes de la especificación del tamaño. Ejemplo: P215/65R15 95H.
- El tamaño de las llantas en unidades métricas europeas se basa en normas de diseño europeo. Las llantas diseñadas con esta norma tienen grabado el tamaño de la llanta en la pared e inicia con el ancho de la sección. La letra "P" no aparece en la designación del tamaño de llanta. Ejemplo: 215/65R15 96H.
- LT (Camión ligero) – El tamaño de la llanta en unidades métricas se basa en normas de diseño estadounidense. La designación del tamaño para las llantas en unidades métricas de camiones ligeros es la misma que para las llantas en unidades métricas de pasajeros, con la salvedad de que las letras "LT" que están grabadas en la pared aparecen antes que la designación del tamaño. Ejemplo: LT235/85R16.
- Las llantas de refacción temporales son llantas de refacción compactas infladas a alta presión y están diseñadas para usarse temporalmente y sólo en casos de emergencia. Las llantas diseñadas con esta norma tienen impresa en la pared la letra "T" justo antes de la especificación del tamaño. Ejemplo: T145/80D18 103M.
- El tamaño de las llantas con alta flotación se basa en normas de diseño estadounidense e inicia con el diámetro de la llanta grabado en la pared. Ejemplo: 31x10.5 R15 LT.



**Tabla de tamaño de la llanta**

EJEMPLO
Designación del tamaño: P215/65R15XL 95H, 215/65R15 96H, LT235/85R16C, T145/80D18 103M, 31x10.5 R15 LT
P = Medida de llanta para auto de pasajeros basado en los estándares de diseño de Estados Unidos o ...en blanco...” Medida de llanta para auto de pasajeros basado en los estándares de diseño de Europa o
LT = Medida de llanta de camión ligero basado en los estándares de diseño de Estados Unidos o
T o S= Llanta de refacción de uso temporal.
31 = Diámetro total en pulgadas
215, 235, 145 = ancho de sección en milímetros (mm)
65, 85, 80 = Relación en porcentaje (%) — Relación en porcentaje entre ancho de sección y altura de la llanta o 10.5 = Ancho de sección en pulgadas.
R = Código de construcción. —“R” Construcción radial. —“D” Construcción diagonal o entretejida.
15 16, 18 = Diámetro de la rueda en pulgadas
Descripción del servicio:
95 = Índice de carga. — Código numérico asociado con la carga máxima que la llanta puede soportar.
H = Símbolo de velocidad. — Símbolo que indica el rango de velocidad a la cual una llanta puede soportar la carga correspondiente, bajo ciertas condiciones de carga de operación. — La máxima velocidad corresponde al símbolo de velocidad que únicamente debe alcanzarse bajo condiciones de operación especificadas. (Ejemplo. Presión de llanta, carga del vehículo, condiciones del camino y señalamientos de velocidad).
Identificación de carga (Load Identification): Ausencia de cualquier texto en la cara de la llanta, indica carga estándar de la llanta [Standard Load (SL)] XL = Carga extra o llanta reforzada o LL = Llanta de carga o C, D, E, F, G = Rango de carga asociado con la carga máxima que una llanta puede soportar a la presión especificada.
Máxima Carga [Maximum Load] = La máxima carga indica la carga máxima de diseño que puede soportar.
Presión Máxima [Maximum Pressure] = La máxima presión indica la máxima presión permisible de inflado en frío de la llanta.

### Número de identificación de la llanta (TIN)

El TIN se encuentra en uno o ambos lados de la llanta, sin embargo, el código de fecha sólo está en un lado. Las llantas con paredes blancas tienen el



TIN completo incluyendo el código de fecha ubicado en el lado de la pared blanca de la llanta.

Busque el TIN en el lado exterior de las llantas con pared negra tal como están montadas en el vehículo. Si el TIN no se encuentra en el lado exterior, entonces lo encontrará en el lado interior de la llanta.

<b>EJEMPLO:</b>	
<b>DOT MA L9 ABCD 0301</b>	
<b>DOT</b> = Departamento de Transportación	
—Este símbolo certifica que la llanta cumple con los estándares de seguridad del departamento de transportación de Estados Unidos y es aprobado para uso en carretera.	
<b>MA</b> = Código que representa el lugar de manufactura de la llanta. (2 dígitos)	
<b>L9</b> = Código que representa la medida de la llanta. (2 dígitos)	
<b>ABCD</b> = Código usado por el fabricante de la llanta. (1 a 4 dígitos)	
<b>03</b> = Número que representa la semana en que la llanta fue fabricada. (2 dígitos) —03 significa tercera semana.	
<b>01</b> = Número que representa el año en que la llanta fue fabricada. (2 dígitos) —01 significa año 2001. —Antes de julio de 2000, fabricantes de llantas solo requerían tener un número para representar el año en que la llanta había sido fabricada. Ejemplo: 031 puede representar 3ª semana de 1981 o 1991.	

## Terminología y definiciones de las llantas

Término	Definición
Poste B	El poste o pilar "B" del vehículo es ya parte estructural de la carrocería ubicada entre la puerta delantera y la trasera (de un vehículo 4 puertas) corriendo desde el estribo hasta el techo.
Presión de la llanta en frío	La presión de inflado en frío de las llantas se define como la presión de las llantas después de que el vehículo no ha sido conducido durante al menos 3 horas, ni más de 1.6 km (1 milla) después del periodo mínimo de 3 horas. La presión de inflado se mide en unidades KPa (kilopascales) o PSI (libras por pulgada cuadrada).
Presión máximo de inflado	La presión de inflado máximo es la presión de inflado de una llanta en frío máxima permisible para esa llanta. La presión de inflado máxima está grabada en la pared de la llanta.
Presión de inflado recomendado	La presión de inflado de la llanta recomendada por el fabricante del vehículo como se muestra en la etiqueta de la llanta.
Etiqueta de la llanta	Una etiqueta de papel adherida permanentemente al vehículo mostrando la capacidad de carga del vehículo, el tamaño de llanta de equipo original y la presión de inflado recomendada.

**Carga y presión de las llantas**

**NOTA:** La presión adecuada de inflado de la llanta en frío se muestra en el lateral de la puerta del conductor o en el poste "B" del lado del conductor.

Revise la presión de inflado de cada llanta, incluyendo la llanta de refacción (si así está equipado), por lo menos una vez al mes y deberá inflarla hasta llegar a la presión de inflado recomendada para su vehículo.

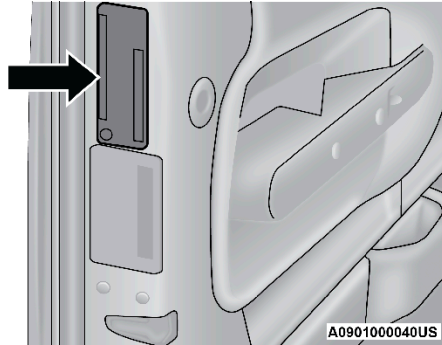

**Ubicación de la etiqueta en la puerta**

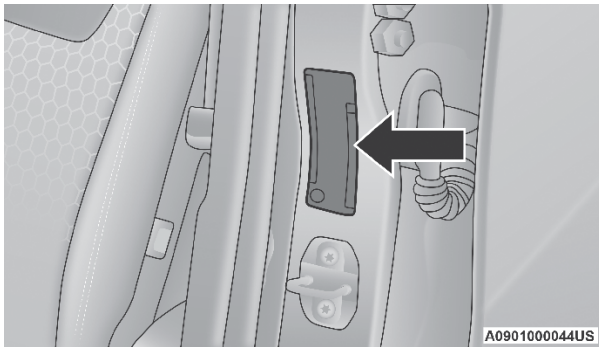

**Ubicación de la etiqueta en el pilar B**

**Etiqueta de información de llantas y carga**



**TIRE AND LOADING INFORMATION**

**SEATING CAPACITY - TOTAL 5 FRONT 2 REAR 3** ← 1

THE COMBINED WEIGHT OF OCCUPANTS AND CARGO SHOULD NEVER EXCEED XXX KG. OR XXX LBS. ← 2

TIRE	FRONT	REAR	SPARE
ORIGINAL TIRE SIZE:	P195/70R14	P195/70R14	T125/70D15 ← 3
COLD TIRE INFLATION PRESSURE	200kPa, 29PSI	200kPa, 29PSI	420kPa, 60PSI ← 4

SEE OWNER'S MANUAL FOR ADDITIONAL INFORMATION  4N109268

811b5a9a



Esta etiqueta le dará información importante acerca de:

- 1) Número de personas que puede transportar en el vehículo.
- 2) El peso total que su vehículo puede cargar.
- 3) La medida de llanta designada para su vehículo.
- 4) Las presiones de inflado en frío para las llantas delanteras, traseras y de refacción.

## Carga

La carga máxima del vehículo en la llanta no debe exceder la capacidad de carga de la llanta de su vehículo. No excederá la capacidad de carga de las llantas si usted se apeg a las condiciones de carga, medida de llanta y presiones de inflado en frío especificadas en la etiqueta "Información de llanta y carga" y a la sección "Carga del Vehículo" de este vehículo.

**NOTA: Un vehículo en condiciones de máxima carga, el rango de peso bruto en el eje [Gross Axle Weight Rating (GAWR's)] para el eje delantero y trasero no deben ser excedidos. Para mayor información del GAWR's de la carga de su vehículo y la capacidad de arrastre, vea la sección "Carga del Vehículo" en este manual.**

Para determinar las condiciones de carga máxima de su vehículo, localice la información "El peso combinado de pasajeros y carga nunca deberá exceder XXX kg o XXX lbs" en la etiqueta de información de llanta y carga. El peso combinado de ocupantes, carga/equipaje y peso de arrastre (si así aplica) nunca debe exceder el peso mencionado en la etiqueta.

### *Pasos para determinar el correcto límite de carga*

1. Localice el enunciado "El peso combinado de los ocupantes y la carga nunca debe exceder de XXX kg o XXX libras" en la etiqueta de su vehículo.
2. Determine el peso combinado del conductor y los pasajeros que estarán viajando en su vehículo.
3. Reste el peso combinado del conductor y los pasajeros de los XXX kilogramos o las XXX libras.
4. El valor resultante es igual al total de la capacidad de carga y equipaje. Por ejemplo, si la cantidad "XXX" equivale a 635 Kg. (1,400 lb.) y habrá cinco pasajeros de 68 Kg. (150 lb.) en su vehículo, la cantidad disponible de carga y equipaje es de 295 Kg. (650 lb.) (Puesto que  $5 \times 68 = 340$  y  $635 - 340 = 295$  Kg., o bien  $5 \times 150 = 750$  y  $1,400 - 750 = 650$  lb. [295 kg]).
5. Determine el peso combinado de equipaje y carga que se está cargando en el vehículo. Ese peso no puede exceder con seguridad la capacidad de carga y equipaje disponible calculada en el Paso 4.
6. Si su vehículo arrastra un remolque, la carga de su remolque deberá ser transferida a su vehículo. Consulte este manual para determinar cómo reducir la capacidad de carga y equipaje disponible de su vehículo.

**NOTA:**

- La siguiente tabla muestra algunos ejemplos de cómo calcular la carga total, carga y equipaje y capacidad de arrastre de su vehículo variando la configuración de los asientos, capacidad y tamaño de los ocupantes. Esta tabla es para propósitos ilustrativos y no es el peso exacto de la capacidad de asientos y capacidad de carga de su vehículo.
- Para el siguiente ejemplo, el peso combinado de los ocupantes y carga nunca debe exceder de 392 Kg. (865 lb.).

Ocupantes		Peso combinado de ocupantes y carga de la etiqueta de presión de inflado.	MENOS	Peso combinado de sus ocupantes	DISPONIBLE Carga/Equipaje y peso para arrastre
TOTAL	DELANTERO TRASERO				
<b>EJEMPLO 1</b>					
5	2 3	393 Kg	MENOS	304 Kg	89 Kg
<b>EJEMPLO 2</b>					
3	2 1	393 Kg	MENOS	245 Kg	148 Kg
<b>EJEMPLO 3</b>					
2	2 0	393 Kg	MENOS	182 Kg	211 Kg

**¡ADVERTENCIA!**

Sobrecargar las llantas es peligroso, la sobrecarga puede causar una falla de la llanta, afectar la manejabilidad del vehículo y aumentar la distancia de frenado. Use llantas de la capacidad de carga recomendada para su vehículo. Nunca las sobrecargue.

**Llantas – Información general****Presión de la llanta**

La presión de inflado correcto de las llantas es esencial para una operación segura y satisfactoria de su vehículo. Con una presión inadecuada de inflado de las llantas se afectan cuatro áreas principales:

- Seguridad del vehículo
- Economía
- Desgaste de la llanta
- Comodidad de manejo y estabilidad del vehículo

**Seguridad****¡ADVERTENCIA!**

- Las llantas infladas incorrectamente son peligrosas y pueden ocasionar accidentes.
- La baja presión de inflado aumenta la flexibilidad de la llanta y puede provocar un sobrecalentamiento y falla de la llanta.
- El inflado excesivo disminuye la capacidad de la llanta para amortiguar impactos. Los objetos sobre la carretera y los baches pueden ocasionar daños y fallas en las llantas.
- Las llantas excesivamente infladas o infladas de menos pueden afectar el manejo del vehículo y provocar una falla repentina con la consecuente pérdida de control del vehículo.
- Las presiones de inflado desiguales pueden causar problemas de la dirección. Podría perder el control del vehículo.
- Las presiones de inflado desiguales en un lado del vehículo con respecto al otro pueden provocar que el vehículo se desvíe hacia la derecha o hacia la izquierda.
- Siempre conduzca cerciorándose de que todas las llantas están infladas a la presión recomendada de inflado en frío.

El inflar de más o de menos las llantas afectan la estabilidad del vehículo y puede producir el que se sienta lentitud o rapidez al mover el volante de la dirección.

**NOTA:**

- La presión desigual de las llantas puede ocasionar respuesta errática e impredecible de la dirección.
- La presión desigual de las llantas de un lado respecto al otro puede ocasionar que el vehículo se desvíe a la izquierda o a la derecha.

**Economía del combustible**

La presión baja del aire de las llantas aumenta la resistencia al rodamiento de la llanta y produce un mayor consumo de combustible.

**Desgaste**

El inflado incorrecto de las llantas puede causar patrones anormales de desgaste y una vida útil reducida, teniendo como resultado un cambio más rápido de las llantas.

**Comodidad de manejo y estabilidad del vehículo**

El inflado correcto de las llantas contribuye a un manejo confortable. La alta presión de inflado produce rechinos y un manejo incómodo.

**Presiones de inflado de las llantas**

La presión correcta de inflado en frío de las llantas se lista en la cara de la puerta del conductor o en el pilar "B" del lado del conductor.

Al menos una vez al mes:

- Revise y ajuste la presión de las llantas con un manómetro de buena calidad. No juzgue visualmente para determinar si están correctamente infladas. Las llantas radiales pueden parecer que están correctamente infladas cuando en realidad pueden estar infladas de menos.
- Inspeccione en busca de señales de desgaste o daños visibles.

**¡PRECAUCIÓN!**

Después de inspeccionar o ajustar la presión de las llantas, siempre vuelva a instalar el tapón del vástago de la válvula. Esto evitará que entre humedad y suciedad al vástago de la válvula, lo que podría dañarlo.

Las presiones de inflado especificadas en la etiqueta son "en frío". La presión de inflado en frío se define como la presión de las llantas después de que el vehículo no ha sido manejado ni más de 1.6 Km. (1 milla) después de un periodo de tres horas. La presión de inflado en frío no debe exceder la presión máxima de inflado que aparece grabada en las paredes de las llantas. Compruebe las presiones de las llantas con mayor frecuencia si están sujetas a un rango amplio de temperaturas exteriores ya que las presiones de las llantas varían con los cambios de temperatura.

Las presiones de las llantas cambian aproximadamente en 1 lb/pulg<sup>2</sup> (7 kPa) por cada 7° C (44 °F) de cambio de temperatura del aire. Tenga esto en mente cuando compruebe la presión de aire en el interior de un garaje, especialmente durante el invierno.

Ejemplo: Si la temperatura del garaje es 20 °C (68 °F) y la temperatura exterior es 0° C (32 °F), entonces la presión de inflado en frío de las llantas debe incrementarse 3 lb/pulg<sup>2</sup> (21 kPa), lo cual es equivalente a 1 lb/pulg<sup>2</sup> (7 kPa) por cada 7 °C (44 °F) para esta condición de temperatura exterior.

La presión de las llantas puede incrementarse de 2 a 6 lb/pulg<sup>2</sup> (13 a 40 kPa) durante el funcionamiento. NO disminuya este aumento normal de presión o la presión de las llantas será demasiado baja.



### Presiones de las llantas para funcionamiento a alta velocidad

El fabricante recomienda conducir a velocidades seguras dentro de los límites de velocidad establecidos. Donde los límites de velocidad o las condiciones sean tales que el vehículo puede ser conducido a alta velocidad, es muy importante mantener la presión correcta de inflado de las llantas. Para el funcionamiento del vehículo a alta velocidad se requiere mayor presión de las llantas y poca carga en el vehículo.

Consulte el equipo original o a un distribuidor de llantas autorizado para las velocidades de funcionamiento seguras recomendadas, así como la carga y las presiones de inflado en frío de las llantas.

#### ¡ADVERTENCIA!

Es peligroso conducir a alta velocidad con su vehículo cargado al máximo. El esfuerzo adicional en las llantas puede ocasionar que fallen. Podría sufrir un accidente grave. No conduzca un vehículo cargado a la máxima capacidad a velocidades constantes mayores de 120 km/h (75 mph).

### Llantas de capas radiales

#### ¡ADVERTENCIA!

Si se combinan llantas de capas radiales con otros tipos de llantas en su vehículo se provocará un manejo deficiente del vehículo. La inestabilidad podría ocasionar un accidente. Siempre use llantas de capas radiales en juegos de cuatro. Nunca las combine con otro tipo de llantas.

#### Reparación de llantas

Si la llanta está dañada, puede ser reparada si cumple los siguientes criterios:

- La llanta no se rodado cuando está pinchada.
- El daño es sólo en el dibujo de la llanta (daños en las caras laterales no se pueden reparar).
- La pinchadura no es mayor de 6 mm (¼ pulg.).

Consulte a un distribuidor autorizado de llantas para la reparación de la llanta e información adicional.

Llantas "Run Flat" dañadas o llantas "Run Flat" que han tenido una pérdida de presión deben ser reemplazadas inmediatamente con otra llanta "Run Flat" de idéntico tamaño y descripción de servicio (índice de carga y código de velocidad). Reemplace también el sensor de presión de llanta ya que este no ha sido diseñado para reusarse.

#### Llanta que puede rodar con baja presión (Run Flat, si así está equipado)

Las llantas que pueden rodar con baja presión tienen la capacidad de permitirle conducir 80 Km (50 millas) a 80 Km/h (50 mph) después de una rápida pérdida de presión de inflado. Esta rápida pérdida de presión se conoce como modo "Run Flat". El modo "Run Flat" se produce cuando la presión de inflado es de/o por debajo de 96 kPa (14 lbs/pulg<sup>2</sup>). Una vez que la llanta alcanza el modo "Run Flat" tiene una capacidad limitada de conducción y

necesita ser reemplazada inmediatamente. Una llanta que puede rodar con baja presión no se puede reparar. Cuando una llanta "Run Flat" es cambiada después de rodar en una condición de baja presión, por favor reemplace el sensor TPM ya que este sensor no ha sido diseñado para reusarse después de conducir en una condición de baja presión (14 psi [96 kPa]).

**NOTA: El sensor TPM (monitoreo de presión de llanta) debe ser reemplazado después de conducir el vehículo en una condición de llanta baja.**

No es recomendado conducir el vehículo a carga máxima o arrastrando un remolque mientras una llanta está en el modo "Run Flat". Para mayor información vea la sección "Sistema de monitoreo de presión de llantas".

### **Patinamiento de las llantas**

Cuando se encuentre su vehículo atascado en lodo, arena, nieve o hielo no haga girar las llantas de su vehículo a velocidades mayores de los 48 Km/h (30 mph) o por más de 30 segundos continuamente.

Consulte la sección "Para liberar un vehículo atascado" en el capítulo "En caso de emergencia" para más información.

### **¡ADVERTENCIA!**

Hacer girar las llantas a gran velocidad puede ser peligroso. Las fuerzas generadas por las excesivas velocidades de las ruedas pueden ocasionar daños o fallas a las llantas. Una llanta podría explotar y lesionar a alguien. No haga girar las ruedas de su vehículo a más de 48 km/h (30 mph) o por más de 30 segundos ininterrumpidamente cuando esté atascado. Tampoco permita que alguien esté cerca de una rueda girando, no importa a qué velocidad.

### **Indicadores de desgaste de la banda de rodamiento**

Las llantas de equipo original tienen indicadores de desgaste de la banda de rodamiento para ayudarlo a determinar cuándo debe cambiarlas.

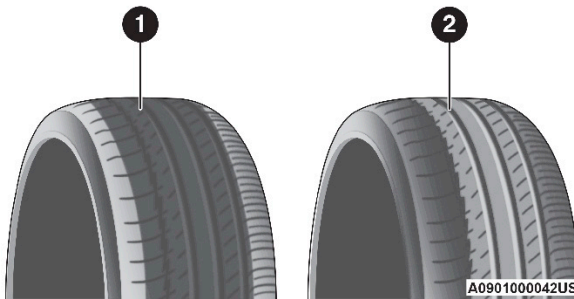

**Banda de rodamiento**

1- Llanta desgastada

2- Llanta nueva

Estos indicadores están moldeados en el fondo de las ranuras de la banda de rodamiento y aparecen como bandas cuando la profundidad de la superficie de la banda de rodamiento es de 1.6 mm (1/16 pulg). Cuando la banda

de rodamiento se ha desgastado hasta los indicadores de desgaste de la banda de rodamiento, la llanta debe ser reemplazada. Para mayor información consulte "Reemplazo de llantas" en esta sección.

### Vida útil de la llanta

La vida útil de una llanta depende de varios factores, incluidos pero no limitados al:

- Estilo de manejo
- Presión de llanta - Las presiones de inflado de las llantas en frío inadecuadas pueden causar patrones de desgaste irregulares. Estos patrones de desgaste anormal, podrá reducir la duración del dibujo de la llanta, lo que resulta en la necesidad de la sustitución de las llantas más rápido.
- Distancia recorrida
- Llantas de alto desempeño, llantas con un rango de velocidad V o superior y llantas de verano generalmente tienen una menor vida útil. La rotación de llantas de acuerdo a lo indicado en la póliza de garantía es recomendada.

### ¡ADVERTENCIA!

Las llantas y la llanta de refacción deben ser reemplazadas cada 6 años a pesar de la vida útil que le quede a la banda de rodamiento. El no seguir esta advertencia puede causar una falla repentina de la llanta. Puede perder el control y tener un accidente ocasionando lesiones graves o la muerte.

**NOTA:** La válvula de inflado del neumático debe ser reemplazada al instalar nuevos neumáticos debido al desgaste sufrido con las reemplazadas.

Mantenga las llantas desmontadas en un lugar frío, seco y lo menos expuestas a la luz. Evite que las llantas tengan contacto con aceite, grasa y gasolina.

### Reemplazo de llantas

Las llantas de su vehículo nuevo proporcionan un balance de muchas características. Se deben verificar regularmente para ver el desgaste y ver si tienen la presión correcta de inflado en frío. El fabricante recomienda de manera importante, que se utilicen llantas equivalentes a las originales en tamaño, calidad y rendimiento cuando necesite reemplazarlas (vea la sección de indicadores de desgaste de la banda de rodamiento). Vea la etiqueta de "Información de llantas y carga" para la designación de la medida de la llanta.

La descripción del servicio y la identificación de la carga serán encontradas en la llanta de equipo original. No usar las llantas de reemplazo equivalentes puede afectar negativamente la seguridad, la manejabilidad, y la conducción de su vehículo.

Se recomienda reemplazar las dos llantas delanteras o las dos llantas traseras en par. Reemplazar sólo una llanta puede afectar seriamente en el manejo del vehículo. Si se reemplaza alguna llanta, asegúrese que sus especificaciones concuerden con las originales.

Recomendamos que se ponga en contacto con su distribuidor autorizado de llantas de equipo original para cualquier pregunta que pueda tener respecto a las especificaciones de llantas y su capacidad. El no usar las llantas de refacción equivalentes puede afectar negativamente a la seguridad, manejo y conducción de su vehículo.

### ¡ADVERTENCIA!

- No utilizar ruedas o llantas de diferente tamaño o rango del especificado. Algunas combinaciones de llantas y ruedas no aprobadas pueden cambiar las características, dimensiones de la suspensión o funcionamiento, produciendo modificaciones en el manejo, sistema de dirección y frenado de su vehículo. Puede ocasionar manejabilidad errática y endurecer la dirección y suspensión. Puede perder el control y tener un accidente ocasionando lesiones graves o la muerte. Use únicamente ruedas y llantas de la medida con el rango de carga aprobado para su vehículo.
- Nunca use una llanta con un menor índice de carga o capacidad con la que originalmente fue equipado el vehículo. Usar llantas con un menor índice de carga puede dar como resultado una sobrecarga de la llanta y hacer que falle. Puede perder el control y tener un accidente.
- No equipar su vehículo con llantas que tengan la capacidad de velocidad adecuada puede resultar en una falla súbita de la llanta y la pérdida de control del vehículo.

### ¡PRECAUCIÓN!

El reemplazo de las llantas originales con llantas de diferente tamaño puede resultar en falsas lecturas del velocímetro y del odómetro.

## Tipos de llantas

### Llantas para todas las estaciones del año (si así está equipado)

Las llantas para todas las temporadas proveen tracción para las diferentes estaciones del año que se presenten (primavera, verano, otoño e invierno). Los niveles de tracción pueden variar entre las diferentes llantas de temporada. Las llantas para todas las temporadas se pueden identificar a través de las designaciones M+S, M&S, M/S o MS que se encuentran a un costado de la llanta. Use las llantas para todas temporadas únicamente en grupos de cuatro, el no hacerlo puede afectar negativamente a la seguridad y el manejo de su vehículo.

### Llantas para verano o para tres estaciones (si así está equipado)

Las llantas de verano proveen tracción en ambas condiciones, mojado o seco, y no están hechas para ser usadas para conducir en nieve o sobre hielo. Las llantas de verano no contienen la designación de todas las temporadas o el símbolo de montañas/ copo de nieve en la pared lateral de la llanta. Instale llantas de invierno en su vehículo cuando la temperatura ambiente es de menos de 5° C ( 40° F) Use las llantas para verano únicamente en grupos de cuatro, el no hacerlo puede afectar negativamente a la seguridad y el manejo de su vehículo.

**¡ADVERTENCIA!**

No utilice llantas de verano en condiciones de nieve o hielo. Puede perder el control del vehículo, lo que puede resultar en lesiones graves o incluso la muerte. Manejar muy rápido en estas condiciones también crea la posibilidad de perder el control del vehículo.

**Llantas para nieve**

Algunas áreas del país requieren que se utilice llantas para nieve durante el invierno. Las llantas para nieve pueden ser identificadas por el símbolo de montañas/copo de nieve, que se encuentra en la pared lateral de la llanta.



Si necesita llantas para nieve seleccione aquellas con las mismas características de tamaño y tipo con las que se encuentra originalmente equipado el vehículo. Use las llantas para nieve únicamente en grupos de cuatro, el no hacerlo puede afectar negativamente a la seguridad y el manejo de su vehículo.

Las llantas para nieve generalmente tienen niveles más bajos de velocidad que con las que cuenta originalmente el vehículo y no deben ser operadas a velocidades mayores a los 120 km/h (75 mph). Para velocidades que sobrepasen los 120 km/h (75 mph) use las llantas con las que se encuentra originalmente equipado o refiérase directo al distribuidor de llantas autorizado para las recomendaciones de operación segura de velocidad, carga y la presión en frío del inflado de las llantas.

Mientras que las llantas con clavos mejoran el rendimiento en hielo, la capacidad de deslizamiento y tracción en superficies mojadas o secas puede ser peor que la de las llantas sin clavos. Algunos estados prohíben las llantas con clavos; por lo tanto, se deben verificar las leyes locales antes de usar estos tipos de llantas.

**Llantas de refacción (si así está equipado)****¡PRECAUCIÓN!**

Debido a la poca distancia que existe respecto al piso, no lleve su vehículo a un lavado de autos automático cuando esté utilizando una llanta de refacción compacta o una llanta de refacción temporal de uso limitado. Puede ocasionar daños a su vehículo.

Consulte “Requisitos de remolque — Llantas” en el capítulo “Arranque y operación” para las restricciones cuando se remolca con una llanta de refacción diseñada para un uso temporal de emergencia.

**Llanta de refacción igual a la originalmente equipada (si así está equipado)**

Su vehículo puede venir equipado con una llanta y rueda de refacción equivalente en vista y funcionalidad con el que se encuentra originalmente equipado el vehículo, la cual se encuentra ya sea en el eje frontal o trasero del vehículo. Esta llanta puede ser usada para la rotación del vehículo. Si su vehículo cuenta con esta opción refiérase al distribuidor autorizado para el patrón de rotación de la llanta recomendado.

### **Llanta de refacción compacta (si así está equipado)**

La llanta compacta de refacción es para emergencias temporales. Como el dibujo de la llanta es limitado, la llanta original se debe reparar (o cambiar) y reinstalar a la primera oportunidad. La descripción de la refacción compacta se encuentra en la placa de las llantas ubicada en el panel de la puerta. La descripción empieza con la letra "T" o "S", precediendo el tamaño de la llanta, ejemplo: T145/80D18 103M.

T,S= Llanta de refacción temporal

Puesto que esta llanta tiene una vida útil limitada del dibujo, la llanta original debe repararse (o reemplazarse) y volverse a instalar lo antes posible.

No instale un tapón de rueda ni intente montar una llanta convencional en el rin de la llanta de refacción compacta, ya que el rin está diseñado específicamente para la llanta de refacción compacta.

No instale más de una llanta/rueda de refacción compacta en el vehículo a la vez.

### **¡ADVERTENCIA!**

Las llantas de refacción compacta son solamente para emergencias. Con estas llantas, no conduzca a más de 80 Km/h (50 mph). Las llantas de refacción de uso temporal tienen una vida limitada del dibujo. Cuando el dibujo se ha desgastado hasta los indicadores de desgaste, la llanta de refacción compacta debe ser reemplazada. Asegúrese de seguir las advertencias que aplican a su llanta de refacción, ya que de lo contrario ésta puede fallar y originar la pérdida del control del vehículo.

### **Llanta de refacción colapsable (si así está equipado)**

La llanta de refacción colapsable es para un uso temporal y de emergencia. Usted puede identificar si su vehículo está equipado con una llanta de refacción colapsable observando la descripción de la llanta de refacción en la etiqueta de carga y presión de llantas.

Ejemplo de descripción de llanta de refacción colapsable: 165/80-17 101P.

Debido a que esta llanta tiene una vida útil limitada, la llanta original debe ser reparada (o reemplazada), y reinstalada lo más pronto posible.

Infle la llanta colapsable solo después de que la llanta este instalada apropiadamente. Para inflar la llanta colapsable use una bomba eléctrica de aire antes de bajar el vehículo.

No instale los tapones de llantas o intente montar una llanta normal en la rueda de refacción colapsable, la rueda está diseñada para usar una rueda de refacción específicamente.

**¡ADVERTENCIA!**

Las llantas de refacción de uso temporal y colapsables son solamente para emergencias. Con estas llantas, no conduzca a más de 80 km/h (50 mph). Las llantas de refacción de uso temporal tienen una vida limitada de la banda de rodamiento. Cuando la banda de rodamiento se ha desgastado hasta los indicadores de desgaste de la banda de rodamiento, la llanta de refacción compacta debe ser reemplazada. Asegúrese de seguir las advertencias que aplican a su llanta de refacción, ya que de lo contrario ésta puede fallar y originar la pérdida del control del vehículo.

**Llanta de tamaño completo (si así está equipado)**

La llanta de tamaño completo es sólo de uso de emergencia temporal. Esta llanta puede parecerse a la llanta original equipada en el eje delantero o trasero de su vehículo, pero no lo es. Esta llanta podría tener una vida útil reducida, cuando el dibujo de llanta se desgasta, los indicadores se desgastan y necesita ser reemplazada. Esta llanta se parece a las llantas originales de su vehículo, pero no es así, cambien la llanta por una original en la primera oportunidad.

**Refacción de uso limitado (si así está equipado)**

El uso de la refacción de uso limitado es para emergencias en su vehículo. Esta llanta está identificada por una etiqueta de advertencia en la llanta de refacción para uso limitado. Esta llanta se parece a las llantas originales de su vehículo, pero no es así. Instalar la llanta de refacción limitada afecta la manejabilidad del vehículo. Dado que no es la misma llanta, reemplace (o repare) la llanta original y reinstale en el vehículo a la primera oportunidad.

**¡ADVERTENCIA!**

Las refacciones de uso limitado son para emergencias únicamente. Instalar la llanta de refacción de uso limitado afecta la manejabilidad del vehículo. Con esta llanta, no conduzca a más del límite de velocidad establecido por el proveedor de la llanta. Mantenga la presión en la llanta que se indica en la etiqueta localizada en el pilar B. Reemplace (o repare) la llanta original a la primera oportunidad y reinstale en su vehículo. El no hacerlo podría dar como resultado la pérdida del control del vehículo.

**Cuidado de las ruedas y tapones de la rueda**

Todas las ruedas y tapones de ruedas, en especial las ruedas de aluminio y con acabado de cromo deben limpiarse periódicamente con jabón neutro (PH neutral) y agua para mantener el lustro y evitar la corrosión. Lave las llantas con el mismo jabón que lava la carrocería del vehículo y recuerde siempre lavar las superficies cuando no se encuentren calientes al tacto.

Sus llantas pueden ser susceptibles al deterioro a causa de la sal, el cloruro de sodio, cloruro de magnesio, cloruro de calcio y otras sustancias químicas que se utiliza para derretir el hielo o el control de polvo en caminos de tierra. Utilice un paño o esponja suave y un jabón suave para limpiar rápidamente. No utilice productos químicos abrasivos o un cepillo de cerdas duras. Pueden dañar la capa protectora que ayuda a mantenerlos contra la corrosión y evitar las manchas.

**¡PRECAUCIÓN!**

Evite productos o centros de lavado automáticos de vehículos que utilizan soluciones ácidas o alcalinas y fuertes aditivos o cepillos duros. Estos productos y el lavado de vehículos automático con máquina pueden dañar el acabado protector de la rueda. Este tipo de daño no está cubierto por la Garantía Limitada del Vehículo Nuevo. Sólo se recomienda jabón de lavado de coches Mopar y limpiador de llantas o equivalente.

Al limpiar las ruedas de extrema suciedad incluyendo el polvo excesivo de los frenos, se debe tener cuidado en la selección de productos de limpieza, sus químicos y equipos para evitar daños a las ruedas. Se recomienda el tratamiento de ruedas Mopar o el limpiador de cromo Mopar o su equivalente, o se recomienda seleccionar un limpiador no abrasivo, no ácido para llantas de aluminio o cromo.

**¡ADVERTENCIA!**

No use estropajo, lana de acero, cepillo duro, o pulidores de metal. No use limpiadores de hornos. Estos productos podrían dañar el acabado protector de las ruedas. Evite las estaciones automáticas de lavado de autos que usan soluciones ácidas o cepillos duros que pueden dañar el acabado protector de las ruedas. Solamente se recomienda el limpiador de ruedas Mopar®, o equivalente.

**NOTA:** Si tiene la intención de estacionar o almacenar su vehículo durante un período prolongado después de limpiar las ruedas con limpiador de ruedas, conduzca su vehículo y aplique los frenos para eliminar las gotas de agua en los componentes del sistema de frenos. Esta actividad eliminará el polvo rojo en los rotores de frenos y prevendrá la vibración del vehículo al frenar.

*Rines de color humo/vapor o color negro satinado cromado*

**¡ADVERTENCIA!**

Si el vehículo está equipado con rines en acabado cromo color vapor oscuro, **NO** use limpiadores abrasivos en las ruedas, o compuestos de pulido. Estos dañarán permanentemente este acabado y el daño no está cubierto por la garantía limitada del vehículo. **USE SOLAMENTE JABÓN SUAVE Y AGUA CON UN PAÑO SUAVE.** Si utiliza de forma regular esto es todo lo que se requiere para mantener este acabado.

**Cadenas para llantas (dispositivos de tracción)**

El uso de dispositivos de tracción requiere de suficiente espacio entre la llanta y la carrocería. Siga las siguientes recomendaciones para prevenir daños:

- Los dispositivos de tracción deben de tener un tamaño apropiado para la llanta, como lo recomienda el distribuidor del dispositivo.
- No se recomienda el uso de dispositivos de tracción o cadenas en otros tamaños de llanta.
- Siga la tabla a continuación para conocer el tamaño de neumático, eje y dispositivo de tracción de nieve recomendados.



RWD Nivel de equipamiento	Eje	Tamaño Rueda/ Llanta	Dispositivo de tracción (proyección máxima fuera del perfil de la llanta o equivalente)
Touring	Trasero	P215/65R17 P225/60R18	Peerless Chain Super Z6 de bajo perfil o equivalente.
300C	Ninguno		
300S	Ninguno		
Limited	Trasero	P225/60R18	Peerless Chain Super Z6 de bajo perfil o equivalente.

AWD Nivel de equipamiento	Eje	Tamaño Rueda/ Llanta	Dispositivo de tracción (proyección máxima fuera del perfil de la llanta o equivalente)
Touring 300S Limited	Trasero	235/55R19 P235/55R19	Clase S

### ¡ADVERTENCIA!

Usar llantas de diferentes tamaños y tipo (M+S, Nieve) entre los ejes delanteros y traseros puede causar movimientos inesperados. Usted puede perder el control y tener un choque.

### ¡PRECAUCIÓN!

Para evitar daños a las llantas o al vehículo observe las siguientes indicaciones:

- Debido a las restricciones de espacio de los dispositivos de tracción entre las llantas y los componentes de la suspensión, es importante utilizar únicamente dispositivos de tracción que se encuentren en buenas condiciones. Dispositivos rotos pueden ocasionar serios daños. Detenga el vehículo inmediatamente si se presenta algún ruido que pueda indicar que alguna parte del dispositivo se rompió. Retire las partes dañadas del dispositivo antes de su siguiente uso.
- Instale el dispositivo tan ajustado como sea posible y reajuste después de conducir alrededor de 0.8 km (0.5 millas).
- No exceda los 48 km/h (30 mph).
- Conduzca con precaución y evite vueltas bruscas y protuberancias largas, especialmente si el vehículo se encuentra cargado.
- No conduzca por periodos prolongados sobre pavimento seco.
- Observar el instructivo del fabricante del dispositivo de tracción para el método de instalación, la velocidad de operación y las condiciones de uso. Siempre utilice la velocidad de operación recomendada por el fabricante del dispositivo si ésta es menor a los 48 km/h (30 mph).

**¡PRECAUCIÓN!**

- No utilice dispositivos de tracción en llantas de refacción compactas.
- Observar el instructivo del fabricante del dispositivo de tracción para el método de instalación, la velocidad de operación y las condiciones de uso. Siempre utilicé la velocidad de operación recomendada por el fabricante del dispositivo si esta es menor a los 48 km/h (30 mph).
- No use dispositivos de tracción en una llanta de refacción compacta.

**Recomendaciones de rotación de llantas**

Las llantas de los ejes delantero y trasero de los vehículos funcionan a diferentes cargas y realizan distintas funciones de dirección, conducción y frenado. Por estas razones, se desgastan a tasas diferentes y tienden a desarrollar patrones de desgaste irregular.

Estos efectos se pueden reducir rotando las llantas oportunamente. Los beneficios de rotar las llantas son especialmente importantes en llantas para todo tipo de estación con diseños de dibujo agresivos. La rotación incrementará la vida del dibujo, ayudará a mantener buenos niveles de tracción en lodo, nieve y suelo mojado, y además brindará una conducción suave y silenciosa.

Siga el Programa de mantenimiento descrito en su Póliza de Garantía para la frecuencia recomendada de rotación de llantas. Recuerde, si lo desea, está permitido rotar las llantas con mayor frecuencia. También, corrija todo lo que esté ocasionando el desgaste rápido o inusual antes de llevar a cabo la rotación de llantas.

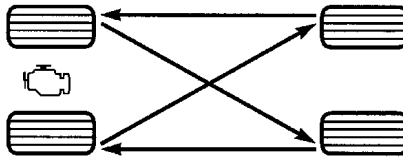

055703771

**Rotación de llantas****GRADOS UNIFORMES DE CALIDAD DE LAS LLANTAS**

Las siguientes categorías de grado de llanta fueron establecidas por la Administración Nacional de Seguridad, Tránsito y Camino. El grado específico asignado por el fabricante de las llantas en cada categoría, se muestra en la pared lateral o cara de la llanta montada en su vehículo.

Todas las llantas para vehículos de transporte de pasajeros deben ajustarse a los requerimientos federales de seguridad.

## Desgaste

El grado de desgaste es una medida comparativa, basada en el desgaste de una llanta cuando es evaluada en un curso de prueba bajo condiciones controladas especificadas por el gobierno. Por ejemplo, una llanta graduada en 150 debe desgastarse una y media veces mejor que una llanta de grado 100 en el curso de pruebas de gobierno. El desempeño relativo de las llantas, depende de las condiciones actuales de uso, sin embargo, estas pueden ser significativamente diferentes a la norma debido en las variaciones como los hábitos de manejo, prácticas de servicio y diferencias en el clima y características del camino.

## Grados de tracción

Los grados de tracción, del más alto al más bajo son: AA, A, B y C. Estos grados representan la habilidad de las llantas al frenar sobre pavimento mojado, según sea medido en las superficies de asfalto y concreto de prueba bajo condiciones controladas del gobierno. Una llanta marcada con C puede tener un rendimiento de tracción muy pobre.

### ¡ADVERTENCIA!

El grado de tracción asignado a esta llanta se basa en pruebas de frenado en línea recta, y no incluye aceleración, manejo en curva, hidroplaneo, o características de pico de tracción.

## Grados de temperatura

Los grados de temperatura son A (el más alto), B, y C, representando la resistencia de los neumáticos a la generación de calor y su habilidad para disipar el calor, cuando son probadas en laboratorio bajo condiciones controladas en una rueda de prueba en laboratorio.

Una alta temperatura, sostenida, puede provocar la degeneración del material de la llanta y reducir la vida útil de la misma, y una temperatura excesiva puede provocar una falla repentina de la llanta. El grado C corresponde al nivel de rendimiento, que todos los neumáticos para vehículos de pasajeros deben cumplir bajo el estándar federal de seguridad en vehículos motorizados No. 109. Los grados B y A representan un mayor nivel de rendimiento en la prueba de laboratorio, con respecto al mínimo requerido por ley.

### ¡ADVERTENCIA!

El grado de temperatura para esta llanta se establece en una llanta correctamente inflada y no sobrecargada. Una velocidad excesiva, baja presión de inflado, o una mayor a la correcta, de forma independiente o en combinación, pueden provocar la generación de calor y una posible falla en las llantas.

## ALMACENAMIENTO DEL VEHÍCULO

Si usted va a dejar su vehículo sin utilizar más de 21 días, le recomendamos tomar estas precauciones para minimizar que la batería se descargue:



- Desconecte el cable negativo de la batería.
- Cada vez que almacene su vehículo o lo mantenga fuera de servicio (es decir, vacaciones) por dos semanas o más, haga funcionar el sistema de aire acondicionado en ralentí durante unos cinco minutos en el aire fresco y en el ajuste del soplador alto. Esto garantizará una lubricación adecuada del sistema para minimizar la posibilidad de daño del compresor cuando se reinicia el sistema.

## CARROCERÍA

### Protección de la carrocería y la pintura contra la corrosión

Los requisitos para el cuidado de la carrocería varían de acuerdo a las zonas geográficas y al uso. Los químicos que hacen los caminos transitables en hielo o nieve, y los que se rocían en los árboles y superficies del camino durante otras temporadas, son altamente corrosivos en el metal de su vehículo. Estacionar su vehículo en el exterior, lo cual lo expone a contaminantes transportados por el aire, las superficies de camino sobre las que el vehículo funciona, el clima extremadamente caliente o frío, y otras condiciones extremas, tendrán un efecto negativo en la pintura, las molduras metálicas y la protección debajo de la carrocería.

Las siguientes recomendaciones de mantenimiento le permitirán obtener el máximo beneficio de la resistencia a la corrosión con la que está dotado su vehículo.

#### ¿Qué es lo que produce la corrosión?

La corrosión es resultado del deterioro o desgaste de la pintura y los recubrimientos protectores de su vehículo.

Las causas más comunes de esto son:

- La acumulación de sal, suciedad y humedad del camino.
- El impacto de piedras y grava.
- Insectos, savia y alquitrán de los árboles.
- Sal en el aire en las localidades cercanas a la costa del mar.
- Lluvia contaminada y/o contaminantes industriales.

### Mantenimiento de carrocería y parte inferior

#### Limpieza de los faros

Su vehículo está equipado con faros y luces de niebla (si así está equipado) plásticas que son más livianos y menos susceptibles a quebrarse por golpes de piedras en comparación con los faros de cristal.

El plástico no resiste los rayones como el cristal y por lo tanto se deben realizar procedimientos de limpieza diferentes.

Para reducir la posibilidad de rayar las lentes y mermar la salida de luz, evite frotarlos con un paño seco. Para quitar la mugre del camino, lávelos con una solución de jabón suave y después enjuáguelos.

No use componentes de limpieza abrasivos, solventes, lana de acero u otros materiales agresivos para limpiar las lentes.

## Preservando carrocería

### Lavado

- Lave su vehículo periódicamente. Siempre lave su vehículo en la sombra, usando lavador de carros de Mopar® o un jabón suave para lavar carros, y enjuague bien los tableros con agua limpia.
- Si los insectos, el alquitrán u otros depósitos similares se han acumulado en su vehículo, use removedor de insectos y alquitrán Mopar® Super Kleen para quitarlos.
- Use la cera limpiadora Mopar® para quitar películas y manchas del camino y proteger el acabado de pintura. Procure nunca rayar la pintura.
- Evite usar compuestos abrasivos y máquinas pulidoras que puedan mermar el brillo o adelgazar el acabado de la pintura.

### ¡PRECAUCIÓN!

- No use materiales abrasivos o limpiadores fuertes como lanas de acero o arenas de limpieza que rayarán el metal y la superficie pintada.
- El uso de lavadoras que excedan los 8,274 kPa (1,200 psi) pueden dañar o quitar la pintura y etiquetas.

### Cuidado especial

- Si usted conduce sobre caminos salinos o polvorientos o cerca del océano, lave el chasis por lo menos una vez al mes.
- Es importante que los orificios de drenado en los bordes inferiores de las puertas, paneles inferiores y de la cajuela se mantengan limpios y abiertos.
- Si usted detecta despostilladas o rayones en la pintura, hágalas retocar de inmediato. El costo de dichas reparaciones se considera responsabilidad del propietario.
- Si su vehículo se ha dañado debido a un accidente o una causa similar que destruya la pintura y el recubrimiento protector, haga que su vehículo sea reparado tan pronto como sea posible. El costo de dichas reparaciones se considera responsabilidad del propietario.
- Si transporta carga especial como sustancias químicas, fertilizantes, sal para deshielo, etc., compruebe que dichos materiales estén bien empacados y sellados.
- Si conduce demasiado sobre caminos con grava, procure usar protectores contra lodo o piedras detrás de cada rueda.
- Use pintura de retoque Mopar® sobre los rayones tan pronto como sea posible. Su distribuidor autorizado tiene la pintura de retoque igual a la del color de su vehículo.

## INTERIORES

### Asientos y piezas tapizadas

Utilice Mopar Total Clean para limpiar la tapicería y alfombrado del vehículo.

#### ¡ADVERTENCIA!

No utilice solventes volátiles con fines de limpieza. Muchos son potencialmente inflamables, y si son usados en áreas cerradas pueden provocar daño respiratorio.

### Mantenimiento del cinturón de seguridad

No blanquee, tiña o limpie los cinturones con solventes químicos o limpiadores abrasivos. Esto debilitará la tela. El daño causado por el sol también debilita la tela.

Si se deben limpiar los cinturones, use el Total clean de Mopar®, una solución de jabón neutro o agua tibia. No quite los cinturones del automóvil para lavarlos.

Reemplace los cinturones de seguridad si están deshilachados o desgastados, o si las hebillas no funcionan correctamente.

#### ¡ADVERTENCIA!

Un cinturón de seguridad torcido o desgastado, puede rasgarse por completo en un accidente y dejarlo sin protección alguna. Inspeccione el sistema de cinturones de seguridad periódicamente en busca de cortes, desgaste o partes sueltas. Las partes dañadas deben ser reemplazadas inmediatamente. No desarme o modifique el sistema. Los ensambles o elementos del sistema de cinturones de seguridad deben ser reemplazados si sufrieron daño después de un evento de colisión (por ejemplo, un retractor doblado, una cinta torcida, etc.).

### Piezas plásticas y pintadas

Utilice Mopar® Total Clean para limpiar la tapicería vinílica.

#### ¡PRECAUCIÓN!

- El contacto directo de aromatizantes, repelentes de insectos, lociones o líquido para las manos, con áreas pintadas o decoradas en el interior pueden causar daño permanente. Limpie inmediatamente para quitarlo.
- El daño por estos productos, no está cubierto por la garantía de su vehículo.

### Limpieza de los plásticos del módulo de instrumentos

Las lentes al frente de los instrumentos en este vehículo están moldeadas con plástico transparente. Cuando limpie las lentes, tenga cuidado de no rayar el plástico.

Limpie con un paño suave y húmedo. Se puede usar una solución de jabón neutro, pero no use limpiadores con contenido de alcohol o abrasivos. Si se

usa el jabón, frote para limpiar con un trapo limpio y húmedo. Seque con un paño suave.

### **Limpieza de la tapicería de piel**

Limpieza total de Mopar® es específicamente recomendado para la tapicería de piel.

Su tapicería de piel puede conservarse mejor si la limpia periódicamente con un paño suave y húmedo. Pequeñas partículas de polvo pueden dañar la piel y se deben eliminar lo más rápido posible con una tela húmeda.

Las manchas persistentes se pueden eliminar fácilmente con un paño suave y Limpieza total Mopar®. Debe tener cuidado y evitar enjuagar su tapicería de piel con cualquier líquido. No utilice diluyentes, aceite, líquidos de limpieza, solventes, detergentes o limpiadores a base de amoníaco para limpiar su tapicería de piel. No se requiere aplicar acondicionadores de piel para conservar el estado original.

**NOTA: Si el color de la piel es claro, tiende a mostrar cualquier material extraño, suciedad y transferencia de colorante de tela más que colores más oscuros. La piel está diseñada para una fácil limpieza y FCA recomienda aplicar, cuanto sea necesario, con un paño suave Limpieza total cuidado de piel Mopar a los asientos.**

### **¡PRECAUCIÓN!**

No use alcohol o productos a base de alcohol para limpiar la tapicería/piel de los asientos, puede dañarlos.

### **Superficies de cristal**

Todas las superficies de cristal deben limpiarse periódicamente con limpiador de vidrios Mopar® o cualquier otro limpiador de vidrios doméstico. Nunca use un limpiador de tipo abrasivo. Tenga precaución cuando limpie el lado interno de la ventana trasera equipada con desempañadores eléctricos, o la ventana del cuarto trasero derecho que está equipada con la antena del radio. No use raspadores u otro instrumento filoso que pueda rayar los elementos.

Cuando limpie el espejo retrovisor, rocíe el limpiador sobre la toalla o trapo que esté usando. No rocíe el limpiador directamente sobre el espejo.

# ESPECIFICACIONES TÉCNICAS

## CONTENIDO

■ <b>DATOS DE IDENTIFICACIÓN</b> .....	<b>332</b>
• Número de Identificación Vehicular .....	332
■ <b>SISTEMA DE FRENOS</b> .....	<b>332</b>
■ <b>ESPECIFICACIONES DE APRIETE Y LLANTAS</b> .....	<b>332</b>
• Especificaciones de apriete .....	333
■ <b>REQUERIMIENTOS DE COMBUSTIBLE</b> .....	<b>334</b>
• Motores 5.7L .....	334
• Gasolina reformulada (en regiones donde aplique) .....	334
• Materiales adicionados al combustible (en regiones donde aplique) .....	334
• Gasolina/mezclas oxigenadas (en regiones donde aplique) .....	335
• Uso de E-85 en vehículos no bicomcombustibles (en regiones donde aplique) .....	335
• Modificaciones del sistema de combustible para CNG y LP .....	335
• MMT en la gasolina (en regiones donde aplique) .....	336
• Precauciones del sistema de combustible .....	336
■ <b>CAPACIDAD DE LÍQUIDOS</b> .....	<b>337</b>
■ <b>LÍQUIDOS, LUBRICANTES Y PARTES GENUINAS</b> .....	<b>337</b>
• Motor .....	337
• Chasis .....	338



## DATOS DE IDENTIFICACIÓN

### Número de Identificación Vehicular

El Número de Identificación Vehicular (VIN), se encuentra en la esquina frontal izquierda del módulo de instrumentos, visible a través del parabrisas.

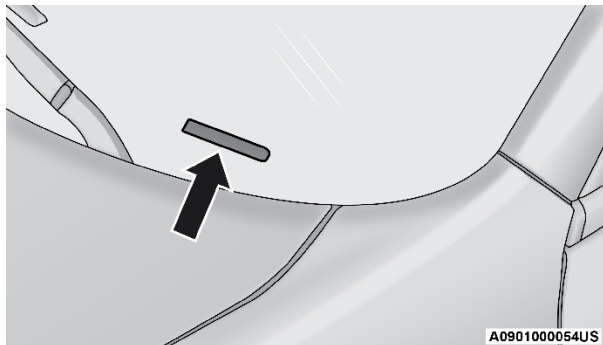

Localización del VIN

**NOTA:** Es ilegal remover o alterar el VIN.

## SISTEMA DE FRENOS

Su vehículo está equipado con sistemas de frenos hidráulicos dobles. Si cualquiera de los dos sistemas hidráulicos perdiera su capacidad normal, el sistema restante seguirá funcionando. Sin embargo, existirá alguna pérdida de efectividad de frenado general. Esto puede ser evidente por una mayor distancia de viaje del pedal durante la aplicación, mayor fuerza requerida de aplicación para disminuir la velocidad o pararse y una potencial activación de la luz de advertencia de los frenos.

En caso de que se pierda la asistencia de potencia por alguna razón (por ejemplo, repetidas aplicaciones del freno con el motor apagado), los frenos continuarán funcionando. El esfuerzo requerido para frenar el vehículo será mucho mayor que el requerido con el sistema de potencia funcionando.

## ESPECIFICACIONES DE APRIETE Y LLANTAS

El adecuado apriete de la tuerca/tornillo es muy importante para asegurarse que la rueda está instalada correctamente en el vehículo. Cada vez que la rueda se ha quitado y vuelto a instalar en el vehículo las tuercas/tornillos deben apretarse con un torquímetro calibrado.

## Especificaciones de apriete

Tuerca/Apriete del tornillo	** Tuerca/Medida del tornillo	Tamaño del dado
176 Nm (130 lb-ft)	M14 X 1.50	22 mm

\*\* Use sólo tuercas y tornillos recomendados por su distribuidor autorizado y limpie o quite cualquier suciedad de aceite antes de apretar.

Inspeccione la superficie de montaje de la rueda antes de montar la llanta y quite la corrosión o cualquier partícula de corrosión.

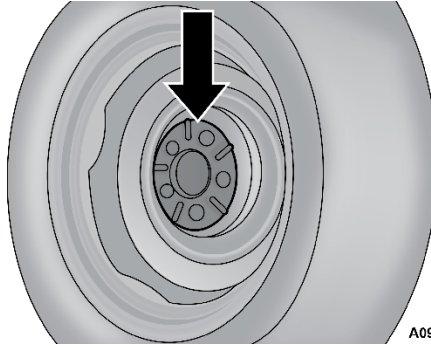

A091000006US

Superficie de montaje de la rueda

Apriete las tuercas/tornillos en un patrón de estrella hasta que cada tuerca/tornillo sea apretado dos veces. Al apretar, asegúrese que la llave la rueda se encuentre completamente asentada en la tuerca/tornillo (no lo deje a medio camino).

**NOTA:** Si tiene dudas respecto al apriete, lleve el vehículo a un distribuidor autorizado o estación de servicio para que lo revisen con un torquímetro.

Después de 40 km (25 millas) revise el torque de la tuerca/tornillo para asegurarse de que todas las tuercas/tornillos estén correctamente asentadas contra la rueda.

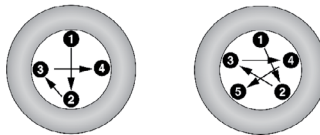

A091000005US

Patrón de apriete

### ¡ADVERTENCIA!

Para evitar el riesgo de tirar el vehículo fuera del gato, no apriete las tuercas totalmente hasta que el vehículo se haya bajado. Si no se sigue esta advertencia puede ocasionar lesiones personales.

## REQUERIMIENTOS DE COMBUSTIBLE

Las detonaciones de ignición ligeras no son perjudiciales para su motor. Sin embargo, las detonaciones de ignición fuertes pueden ocasionar daños, por lo que será necesario dar servicio de inmediato.

La gasolina de baja calidad puede ocasionar problemas como arranque difícil, paro y marcha irregular. Si experimenta estos síntomas, antes de considerar llevar su vehículo a servicio, le recomendamos cambiar de gasolinera antes de considerar el servicio del vehículo.

### Motores 3.6 L (si así está equipado)



El motor está diseñado para cumplir con todos los reglamentos de emisiones y para proveer un excelente desempeño y rendimiento de combustible, con el uso de gasolina Magna (sin plomo y de alta calidad). El uso de gasolina Premium no aporta ningún beneficio sobre la gasolina Magna en estos motores.

### Motores 5.7L (si así está equipado)



NO utilice combustible E-85 o mezclas de etanol en concentraciones mayores al 15% en este motor.

El motor está diseñado para cumplir con todos los reglamentos de emisiones y para proveer un excelente desempeño y rendimiento de combustible, con el uso de gasolina Magna (sin plomo y de alta calidad). El uso de gasolina Premium no aporta ningún beneficio sobre la gasolina Magna en estos motores.

### Gasolina reformulada (en regiones donde aplique)

Muchas áreas requieren el uso de gasolinas menos contaminantes conocidas como "Gasolinas reformuladas". La gasolina reformulada contiene oxigenantes, además de que está especialmente mezclada para reducir las emisiones del vehículo y mejorar la calidad del aire.

Se recomienda el uso de gasolina reformulada. Las gasolinas reformuladas correctamente mezcladas brindan un excelente desempeño y durabilidad de los componentes del motor y del sistema de combustible.

### Materiales adicionados al combustible (en regiones donde aplique)

Además de utilizar gasolina sin plomo con un octanaje adecuado, se recomiendan las gasolinas con aditivos estables, detergentes y anticorrosivos. El uso de gasolinas que tienen estos aditivos ayudará a mejorar la economía de combustible, reducir las emisiones y mantener el rendimiento del vehículo.



Gasolinas detergentes designadas TOP TIER contienen un mayor nivel de detergentes que ayudan más a la minimización de depósi-

tos en el motor. Cuando esté disponible, se recomienda el uso de gasolina detergente Top Tier. Visite [www.toptiergas.com](http://www.toptiergas.com) para una lista de gasolinas que expendan gasolinas detergentes TOP TIER.

El uso indiscriminado de productos de limpieza del sistema de combustible debe ser evitado. Muchos de estos materiales destinados para la eliminación de goma y barniz pueden contener disolventes activos o ingredientes similares. Estos pueden dañar la junta del sistema de combustible y materiales de diafragma.

### **Gasolina/mezclas oxigenadas (en regiones donde aplique)**

Algunos proveedores de combustible mezclan la gasolina sin plomo con oxigenantes tales como etanol.

#### **¡PRECAUCIÓN!**

NO use gasolinas que contengan metanol o gasolinas que contengan más del 15% de etanol. El uso de estas mezclas puede provocar problemas de arranque y manejo así como dañar componentes importantes del sistema de combustible, causar emisiones que excedan los límites establecidos, y/o que se encienda el indicador de mal funcionamiento. Las etiquetas de la bomba deben de indicar claramente si la gasolina contiene una cantidad de Etanol mayor al 15%.

Los problemas que se generen por el uso de mezclas de metanol/gasolina o más del 15% de etanol (E-15), no son responsabilidad del fabricante y pueden anular la cobertura de la Garantía Limitada del Vehículo Nuevo.

### **Uso de E-85 en vehículos no bicomcombustibles (en regiones donde aplique)**

Los vehículos no bicomcombustibles (FFV) son compatibles con las gasolinas que contienen 15% etanol (E15). Si el contenido de etanol del combustible es mayor, puede anular la garantía del vehículo.

Cuando el tanque de gasolina de un automóvil no bicomcombustible se llene por accidente con gasolina E-85, el motor puede presentar algunas o todas de las siguientes características:

- Operar de modo deficiente
- Encenderse la luz indicadora de mal funcionamiento del OBD II
- Pobre desempeño del motor
- Encendido deficiente y manejabilidad pobre cuando el motor se encuentra frío
- Incremento de riesgo de corrosión de los componentes del sistema de combustible.

### **Modificaciones del sistema de combustible para CNG y LP**

Las modificaciones que permitan al motor operar con gas natural comprimido (CNG) o propano líquido (LP) pueden provocar daño al motor, sistema de emisiones y componentes del sistema de combustible. Los problemas originados por el uso de CNG o LP no son responsabilidad del fabricante y

pueden anular la garantía de su vehículo.

### **MMT en la gasolina (en regiones donde aplique)**

El MMT es un aditivo metálico que contiene manganeso y que se mezcla con algunas gasolinas para incrementar el octanaje. La gasolina que se mezcla con MMT no brinda mayores ventajas de desempeño que la gasolina con el mismo octanaje sin MMT. En algunos vehículos la gasolina mezclada con MMT reduce la vida de las bujías y el desempeño del sistema de emisiones. El fabricante recomienda que utilice la gasolina sin MMT en su vehículo. Puesto que en la bomba de la gasolinera puede no estar indicado el contenido de MMT, debe preguntarle al vendedor de gasolina si la gasolina contiene MMT. Es mucho más importante buscar gasolina sin MMT en Canadá, ya que el MMT puede ser usado a niveles mayores de los que se permiten en Estados Unidos. El MMT está prohibido en la gasolina reformulada federal y de California.

### **Precauciones del sistema de combustible**

#### **¡PRECAUCIÓN!**

Tome en cuenta estos lineamientos para mantener el desempeño de su vehículo:

- El uso de gasolina con plomo está prohibido por la ley Federal. Usar gasolina con plomo puede afectar el desempeño del motor y dañar el sistema de control de emisiones.
- Un motor desafinado o ciertas fallas del combustible o de la ignición pueden ocasionar sobrecalentamiento en el convertidor catalítico. Si percibe un olor a quemado picante o un poco de humo claro, su motor puede estar desafinado o funcionando mal y puede requerir servicio de inmediato. Consulte a su distribuidor autorizado para que le den servicio al vehículo.
- No se recomienda el uso de aditivos para combustible que se venden para mejorar el octanaje. La mayoría de estos productos contienen altas concentraciones de metanol. Los daños al sistema de combustible o los problemas de desempeño del vehículo ocasionados por tales combustibles o aditivos no son responsabilidad del fabricante.

**NOTA:** Alterar intencionalmente el sistema de control de emisiones es motivo de sanciones civiles que se imputarán en su contra.

## CAPACIDAD DE LÍQUIDOS

	Métrico	US
<b>Combustible (Aproximado)</b>		
Todos los motores	70 litros	18.5 galones
<b>Aceite de Motor- Con Filtro</b>		
Motor 3.6 L SAE 5W-20, Certificado API	5.6 litros	6.0 qts
Motor 5.7 L SAE 5W-20, Certificado API	6.6 litros	7.0 qts
<b>Sistema de Enfriamiento*</b>		
Motor 3.6 L	9.5 litros	10 qts
Motor 5.7 L sin sistema de enfriamiento Severe Duty II	13.9 litros	14.5 qts
Motor 5.7 L con sistema de enfriamiento Severe Duty II	14.3 litros	15 qts
*Incluye la botella recuperadora de refrigerante y calefacción llenada al máximo.		

## LÍQUIDOS, LUBRICANTES Y PARTES GENUINAS

### Motor

Componente	Fluidos, Lubricantes y Partes Originales Recomendadas
Refrigerante Motor	Refrigerante/anticongelante de motor Mopar® Fórmula OAT, 10 años/ 240,000 km o 150,000 millas (Tecnología con Aditivos Orgánicos).
Aceite de Motor	Se recomienda el SAE 5W-20 certificado por API, de acuerdo con los requerimientos de material estándar FCA US MS-6395 como MOPAR®, Pennzoil®, y Shell Helix®. Refiérase a la tapa de llenado de aceite para consultar el grado SAE correcto.
Filtro de Aceite	Filtro de Aceite Mopar® o equivalente.
Combustible Motor	87 Octanos (Gasolina Regular/Magna).

### ¡PRECAUCIÓN!

- El refrigerante del motor mezclado u otro que esté especificado con aditivos orgánicos (OAT), podrían dañar al motor y podría disminuir la protección contra la corrosión. La tecnología de los aditivos orgánicos (OAT) del refrigerante del motor, es diferente y no debería ser mezclado con Tecnología de aditivos Orgánico Híbridos (HOAT) del refrigerante del motor. Si un anticongelante no OAT es introducido en el sistema de enfriamiento del motor por una emergencia, el sistema deberá ser drenado, lavado y reabastecido con anticongelante OAT nuevamente (de acuerdo al estándar MS.90032) por un distribuidor autorizado, tan pronto como sea posible.
- NO use agua sola ni productos anticongelantes a base de alcohol. No use inhibidores de corrosión adicionales, ni productos anticorrosivos ya que pueden ser incompatibles con el refrigerante y pueden tapan el radiador.

**¡PRECAUCIÓN!**

- Este vehículo no ha sido diseñado para usar refrigerantes a base de propilenglicol. El uso de refrigerantes a base de propilenglicol no es recomendado.

**Chasis**

Componente	Fluidos, Lubricantes y Partes Originales Recomendadas
Transmisión automática de 8 Velocidades	Use únicamente líquido para transmisión automática MOPAR® ZF 8&9 Speed ATF™ o equivalente. Si no se utiliza el fluido correcto puede afectar el funcionamiento o el rendimiento de la transmisión.
Cilindro Maestro de Frenos	Recomendamos Mopar® DOT3, SAE J1703.
Eje delantero AWD (si así está equipado)	Recomendamos uso de Mopar® lubricante sintético para engranes SAE 75W90 (API GL-5)
Eje Trasero	Recomendamos uso de Mopar® lubricante sintético OD para engranes SAE 75W85 (API GL-5)
Caja de transferencia AWD (si así está equipado)	Se recomienda líquido de caja de transferencia BorgWarner 44-40

# ÍNDICE GENERAL

## CONTENIDO

■ <b>INTRODUCCIÓN</b> .....	<b>6</b>
• BIENVENIDA.....	7
• <b>CÓMO USAR ESTE MANUAL</b> .....	7
- Símbolos clave.....	7
- Información esencial.....	8
- Símbolos.....	8
• <b>PRECAUCIONES Y ADVERTENCIAS</b> .....	10
• <b>MODIFICACIONES/ALTERACIONES AL VEHÍCULO</b> .....	10
■ <b>CONOCIENDO SU VEHÍCULO</b> .....	<b>11</b>
• <b>LLAVES</b> .....	15
- Transmisor de llave (si así está equipado) .....	15
• <b>LLAVE SENTRY (SI ASÍ ESTÁ EQUIPADO)</b> .....	18
• <b>INTERRUPTOR DE IGNICIÓN</b> .....	19
- Botón de ignición sin llave (si así está equipado).....	19
• <b>SISTEMA DE ARRANQUE REMOTO (SI ASÍ ESTÁ EQUIPADO)</b> ....	21
- Cómo usar el arranque remoto (si así está equipado).....	21
- Cómo utilizar el arranque remoto (si así está equipado).....	22
- Para salir de la modalidad de arranque remoto.....	23
- Activación de desempañado frontal con arranque remoto (si así está equipado).....	23
- Sistemas de confort del arranque remoto (si así está equipado) ..	24
- Mensajes de cancelación de arranque remoto (si así está equipado).....	24
• <b>ALARMA DE SEGURIDAD DEL VEHÍCULO (SI ASÍ ESTÁ EQUIPADO)</b> .....	25
- Para armar el sistema.....	25
- Para desactivar el sistema.....	25
- Reactivación del sistema .....	26
- Invalidar manualmente el sistema .....	26
- Alerta de transgresión.....	26
• <b>SEGUROS DE PUERTAS</b> .....	26



- Seguros manuales .....	26
- Seguros eléctricos de puertas (si así está equipado).....	27
- Keyless Enter-N-Go™ / Entrada pasiva (si así está equipado)...	28
- Bloqueo automático de puertas (si así está equipado).....	32
• VOLANTE.....	33
- Columna abatible/telescópica(si así está equipado) .....	33
- Columna de la dirección eléctrica abatible/telescópica (si así está equipado).....	33
- Volante con calefacción (si así está equipado).....	34
• RECONOCIMIENTO DE VOZ UCONNECT (SI ASÍ ESTÁ EQUIPADO).....	35
- Introducción al Uconnect® .....	35
- Comandos básicos de voz.....	35
• ASIENTO DEL CONDUCTOR CON MEMORIA (SI ASÍ ESTÁ EQUIPADO).....	37
• ASIENTOS .....	39
- Ajuste manual (asientos traseros) (si así está equipado).....	39
- Ajuste eléctrico (Asiento delantero, si así está equipado) .....	40
- Asientos con calefacción (si así está equipado).....	43
- Asientos ventilados (si así está equipado).....	45
• CABECERAS .....	45
- Cabeceras reactivas - Asientos delanteros.....	46
- Cabeceras (asientos traseros).....	46
• ESPEJOS.....	48
- Espejo retrovisor interior .....	48
- Espejo de vanidad iluminado (si así está equipado).....	48
- Visera deslizable (si así está equipado) .....	49
- Espejos exteriores .....	49
- Espejos eléctricos .....	50
- Espejos con calefacción (si así está equipado).....	52
- Inclinación en reversa de los espejos (si así está equipado).....	52
• PORTERO ELÉCTRICO DE LA COCHERA (SI ASÍ ESTÁ EQUIPADO).....	53
- Antes de empezar la programación de HomeLink .....	53

- Borrar todos los canales de HomeLink® .....	53
- Programación del HomeLink ® para un portero eléctrico de cochera .....	54
- Programación del HomeLink para dispositivos misceláneos.....	55
- Reprogramación de un sólo botón de HomeLink® (código cambiante) .....	56
• LUCES EXTERIORES .....	56
- Interruptor de los faros.....	56
- Palanca multifunciones .....	57
- Luces de conducción diurna (DRL) (si así está equipado) .....	57
- Interruptor de selección de luz alta o baja .....	57
- Control automático de luces altas (si así está equipado) .....	57
- Claxon óptico .....	58
- Faros automáticos (si así está equipado).....	58
- Luces de estacionamiento .....	58
- Faros encendidos con limpiadores (disponible únicamente con faros automáticos) .....	59
- Faros de niebla (si así está equipado).....	60
- Luces direccionales .....	60
• LUCES INTERIORES .....	60
- Luces de lectura/mapa (si así está equipado).....	61
- Luz ambiental (si así está equipado) .....	62
- Control de atenuación.....	62
• LIMPIA Y LAVAPARABRISAS .....	63
- Operación del limpiador .....	63
- Sistema de limpiadores intermitentes .....	64
- Lavaparabrisas .....	64
- Característica de rocío.....	64
- Limpiadores con sensores de lluvia (si así está equipado) .....	65
• CONTROLES DE CLIMA .....	66
- Control del clima automático.....	66
- Controles de clima automático, descripción y funciones .....	66
- Control automático de temperatura (ATC, si así está equipado) .	70
- Consejos de operación .....	71
• EQUIPAMIENTO Y ALMACENAMIENTO INTERNO .....	73

- Almacenamiento .....	73
- Compartimiento para lentes de sol .....	75
- Control de USB/AUX (si así está equipado) .....	75
- Portavasos iluminados (sí así está equipado) .....	76
- Portavasos con calefacción y enfriador (si está equipado).....	77
- Sombra eléctrica (si así está equipado).....	78
- Tomas de corriente eléctrica .....	78
• VENTANAS .....	81
- Ventanas eléctricas .....	81
- Interruptor de seguro de ventana.....	82
- Ruido de viento .....	83
• QUEMACOCOS (SI ASÍ ESTÁ EQUIPADO) .....	83
- Apertura y cierre .....	84
- Protección contra obstrucción.....	84
- Ventilación exprés.....	85
- Apertura y cierre de la cubierta interior.....	85
- Mantenimiento del quemacocos .....	85
- Operación de quemacocos con el interruptor de ignición apagado.....	86
• COFRE.....	86
- Para abrir el cofre .....	86
- Para cerrar el cofre .....	86
• CAJUELA .....	87
- Apertura .....	87
- Cierre .....	88
- Seguridad de cajuela .....	88
- Características de carga.....	89
• SISTEMA DE AUTO NIVELACIÓN DE CARGA (SI ASÍ ESTÁ EQUIPADO).....	91
■ <b>TABLERO DE INSTRUMENTOS .....</b>	<b>92</b>
• MÓDULO DE INSTRUMENTOS.....	93
• PANTALLA DEL MÓDULO DE INSTRUMENTOS .....	94
- Localización y controles.....	94
- Menú seleccionable de la pantalla del módulo de instrumentos .	97

- Mensaje del Ahorrador de batería/Modo de ahorro de batería - Acciones de reducción de carga eléctrica (si así está equipado).....	101
• LUCES DE ADVERTENCIAS Y MENSAJES .....	103
- Luces de advertencia rojas .....	103
- Luces de advertencia amarillas .....	107
- Luces indicadoras amarillas.....	110
- Luces indicadoras verdes .....	110
- Luz indicadora azul.....	112
• SISTEMA DE DIAGNÓSTICO A BORDO – OBD II.....	112
- Seguridad cibernética del sistema de diagnóstico a bordo (OBD II).....	113
• PROGRAMAS DE MANTENIMIENTO E INSPECCIÓN DE EMISIONES .....	113
■ <b>ARRANQUE Y OPERACIÓN .....</b>	<b>115</b>
• PROCEDIMIENTOS DE ARRANQUE .....	118
- Transmisión automática.....	118
- Arranque normal .....	118
- Climas extremadamente fríos (por debajo de -30 °C o -22 °F) .	121
- Después del arranque.....	122
• CALENTADOR DEL BLOQUE DEL MOTOR (SI ASÍ ESTÁ EQUIPADO).....	122
• RECOMENDACIONES PARA EL ASENTAMIENTO DEL MOTOR .	123
• FRENO DE ESTACIONAMIENTO .....	123
• TRANSMISIÓN AUTOMÁTICA (SI ASÍ ESTÁ EQUIPADO).....	125
- Interbloqueo de ignición.....	126
- Sistema de interbloqueo del freno y la transmisión .....	126
- Transmisión automática de 8 velocidades (si así está equipado).....	127
- Autostick® (si así está equipado) .....	131
• MODO DEPORTIVO (SI ASÍ ESTÁ EQUIPADO) .....	133
• TECNOLOGÍA DE AHORRO DE COMBUSTIBLE MOTOR 5.7L (SI ASÍ ESTÁ EQUIPADO).....	134
• DIRECCIÓN ELÉCTRICA .....	134
• CONTROL ELECTRÓNICO DE LA VELOCIDAD (SI ASÍ ESTÁ EQUIPADO).....	135
- Control electrónico de velocidad (si así está equipado) .....	135

- Para activar.....	136
- Para fijar una velocidad deseada.....	136
- Para variar una velocidad deseada .....	136
- Acelerar para rebasar .....	137
- Utilizando el control de velocidad en pendientes.....	137
- Para reanudar la velocidad .....	137
- Para desactivar .....	137
• CONTROL DE CRUCERO ADAPTABLE (ACC) (SI ASÍ ESTÁ EQUIPADO).....	138
- Funcionamiento del control de crucero adaptativo (ACC) .....	139
- Menú del control de crucero adaptativo (ACC).....	139
- Activación del control de crucero adaptable (ACC) .....	140
- Para activar o desactivar el ACC .....	141
- Para establecer una velocidad deseada del ACC.....	141
- Para cancelarlo .....	142
- Para desactivarlo .....	142
- Para reanudar la velocidad .....	142
- Para variar la velocidad fijada.....	143
- Asistencia en maniobras de rebase.....	145
- Operación ACC en paradas .....	145
- Advertencias en pantalla y mantenimiento .....	146
- Precauciones al conducir con el ACC.....	148
• SISTEMA DE AYUDA DELANTERO Y TRASERO PARA ESTACIONARSE, PARKSENSE® (SI ASÍ ESTÁ EQUIPADO) ....	151
- Sensores del sistema ParkSense® .....	151
- Pantalla del Sistema ParkSense® .....	152
- Pantalla de advertencia del sistema ParkSense® .....	154
- Activación y desactivación del sistema ParkSense® .....	154
- Servicio al sistema de asistencia de estacionamiento ParkSense® .....	155
- Limpieza del sistema ParkSense® .....	156
- Precauciones al usar el sistema ParkSense® .....	156
• LANESENSE - ALERTA DE SALIDA DE CARRIL (SI ASÍ ESTÁ EQUIPADO).....	157
- Operación de LaneSense .....	157

-	Pantalla de advertencia de LaneSense .....	158
-	Cambio del estado del LaneSense .....	161
•	CÁMARA TRASERA DE REVERSA PARKVIEW® (SI ASÍ ESTÁ EQUIPADO).....	161
•	ABASTECIMIENTO DE COMBUSTIBLE.....	163
-	Apertura de emergencia .....	164
•	CARGA DEL VEHÍCULO .....	165
-	Etiqueta de certificación del vehículo.....	165
-	Peso bruto vehicular (GVWR).....	165
-	Peso bruto en el eje (GAWR) .....	165
-	Sobrecarga .....	166
-	Carga .....	166
•	ARRASTRE DE REMOLQUE .....	166
-	Definiciones comunes de arrastre .....	166
-	Clasificación del enganche de remolque .....	168
-	Pesos de arrastre de remolque (rangos de peso máximo del remolque).....	169
-	Requerimientos de arrastre .....	170
-	Consejos de arrastre.....	173
•	ARRASTRE RECREATIVO (DETRÁS DE UNA CASA RODANTE, ETC.).....	174
•	CONSEJOS DE CONDUCCIÓN.....	174
-	Conducción sobre superficies resbaladizas.....	174
-	Conducción a través de agua .....	175
■	<b>MULTIMEDIA</b> .....	<b>177</b>
•	SISTEMAS UCONNECT® (SI ASÍ ESTÁ EQUIPADO).....	178
•	SEGURIDAD CIBERNÉTICA.....	178
•	AJUSTES DEL UCONNECT® .....	179
-	Funciones programables por el cliente - Sistema Uconnect® 4C/4C NAV.....	179
-	Lenguaje .....	180
-	Pantalla .....	180
-	Unidades (si así está equipado) .....	181
-	Voz.....	181

-	Reloj.....	182
-	Cámara (si así está equipado).....	182
-	Seguridad y Asistencia de conducción .....	183
-	Espejos y limpiadores .....	184
-	Luces .....	184
-	Puertas & Seguros.....	185
-	Asientos y Confort (si así está equipado).....	186
-	Opciones de apagado de motor (si así está equipado) .....	186
-	Audio.....	187
-	Teléfono/Bluetooth® .....	187
-	Configuración del radio SiriusXM (sí así está equipado).....	188
-	Restaurar la configuración .....	188
-	Información del sistema.....	188
•	FUNCIONAMIENTO DEL RADIO Y TELÉFONOS CELULARES .....	189
■	<b>SEGURIDAD.....</b>	<b>190</b>
•	CARACTERÍSTICAS DE SEGURIDAD .....	191
-	Sistema de frenos antibloqueo (ABS).....	191
-	Sistema de control de frenos electrónico (EBC).....	192
-	Control electrónico de estabilidad (ESC) (si así está equipado).....	194
•	SISTEMAS AUXILIARES PARA LA CONDUCCIÓN.....	199
-	Monitoreo de puntos ciegos (si así está equipado) .....	199
-	Operación de la advertencia de colisión delantera con mitigación (FCW, si así está equipado).....	205
-	Sistema de monitoreo de presión de las llantas (TPMS).....	208
•	PROTECCIONES PARA LOS OCUPANTES .....	213
-	Características de protección para los ocupantes .....	213
-	Precauciones importantes de seguridad.....	213
-	Sistemas de cinturones de seguridad.....	214
-	Sistema de protección complementario (SRS).....	222
-	Sistemas de protección para niños.....	234
-	Sistema de sujeción de anclajes y correas inferiores para niños (LATCH).....	237
•	CONSEJOS DE SEGURIDAD .....	246
-	Transporte de pasajeros .....	246

- Transporte de mascotas .....	246
- Verificaciones de seguridad que debe hacer dentro del vehículo.....	246
- Verificaciones periódicas de seguridad que debe hacer fuera del vehículo.....	248
- Gases de escape.....	248
<b>■ QUÉ HACER EN CASO DE EMERGENCIA.....</b>	<b>250</b>
• LUCES DE ADVERTENCIA DE PELIGRO .....	251
• RETROVISOR CON LLAMADA DE ASISTENCIA Y EMERGENCIA (SI ASÍ ESTÁ EQUIPADO).....	251
• USO DEL GATO Y CAMBIO DE LLANTAS.....	255
- Preparación para usar el gato.....	256
- Ubicación del gato / Almacenamiento de la llanta de refacción. ....	256
- Gato y cambio de llanta .....	258
• ARRANQUE CON CABLES PASA CORRIENTE .....	262
- Preparación para el arranque con cables pasa corriente .....	262
• LLENADO DE EMERGENCIA (SÍ ASÍ ESTÁ EQUIPADO).....	265
• SI EL MOTOR SE SOBRECALIENTA.....	266
• LIBERACIÓN MANUAL DE LA POSICIÓN DE ESTACIONAMIENTO ("P").....	267
• PARA LIBERAR UN VEHÍCULO ATASCADO .....	269
• REMOLCAR UN VEHÍCULO DESCOMPUESTO.....	270
- Modelos con tracción en las cuatro ruedas (AWD).....	271
- Vehículos con tracción trasera (RWD).....	271
• SISTEMA DE RESPUESTA CONTRA ACCIDENTES MEJORADO (EARS).....	272
• GRABADOR DE DATOS (EDR).....	272
<b>■ MANTENIMIENTO .....</b>	<b>273</b>
• COMPARTIMIENTO DEL MOTOR.....	275
- Motor 3.6L.....	275
- Motor 5.7L.....	275
- Aceite del motor .....	276
- Añadir líquido limpiaparabrisas .....	276
- Batería libre de mantenimiento .....	276
- Lavado a presión .....	277



• SERVICIO DEL DISTRIBUIDOR.....	277
- Aceite de motor.....	278
- Filtro de aceite del motor .....	279
- Filtro del purificador de aire del motor .....	279
- Mantenimiento del aire acondicionado .....	280
- Inspección de la banda de motor.....	282
- Lubricación de la carrocería.....	283
- Hojas del limpiaparabrisas.....	284
- Sistema de escape .....	286
- Sistema de enfriamiento .....	288
- Sistema de frenos.....	292
- Transmisión automática (si así está equipado) .....	293
- Tracción en todas las ruedas (AWD, si está equipado).....	294
• FUSIBLES .....	295
- Información general .....	295
- Fusibles bajo el cofre .....	296
- Fusibles traseros interiores.....	299
• FOCOS DE REPUESTO.....	302
- Repuestos de focos .....	302
- Reemplazo de focos .....	303
• LLANTAS.....	306
- Información de seguridad de llantas.....	306
- Número de identificación de la llanta (TIN).....	308
- Terminología y definiciones de las llantas.....	309
- Carga .....	311
- Llantas – Información general.....	314
- Presiones de inflado de las llantas .....	315
- Tipos de llantas.....	319
- Llantas de refacción (si así está equipado) .....	320
- Cadenas para llantas (dispositivos de tracción) .....	323
- Recomendaciones de rotación de llantas .....	325
• GRADOS UNIFORMES DE CALIDAD DE LAS LLANTAS .....	325
- Desgaste.....	326
- Grados de tracción.....	326

- Grados de temperatura.....	326
• ALMACENAMIENTO DEL VEHÍCULO .....	326
• CARROCERÍA.....	327
- Protección de la carrocería y la pintura contra la corrosión.....	327
- Mantenimiento de carrocería y parte inferior .....	327
- Preservando carrocería .....	328
• INTERIORES .....	329
- Asientos y piezas tapizadas.....	329
- Mantenimiento del cinturón de seguridad.....	329
- Piezas plásticas y pintadas.....	329
- Limpieza de la tapicería de piel .....	330
- Superficies de cristal.....	330
■ <b>ESPECIFICACIONES TÉCNICAS.....</b>	<b>331</b>
• DATOS DE IDENTIFICACIÓN .....	332
- Número de Identificación Vehicular .....	332
• SISTEMA DE FRENOS.....	332
• ESPECIFICACIONES DE APRIETE Y LLANTAS.....	332
- Especificaciones de apriete .....	333
• REQUERIMIENTOS DE COMBUSTIBLE.....	334
- Motores 5.7L (si así está equipado).....	334
- Gasolina reformulada (en regiones donde aplique).....	334
- Materiales adicionados al combustible (en regiones donde aplique) .....	334
- Gasolina/mezclas oxigenadas (en regiones donde aplique) .....	335
- Uso de E-85 en vehículos no bicombustibles (en regiones donde aplique) .....	335
- Modificaciones del sistema de combustible para CNG y LP .....	335
- MMT en la gasolina (en regiones donde aplique).....	336
- Precauciones del sistema de combustible.....	336
• CAPACIDAD DE LÍQUIDOS .....	337
• LÍQUIDOS, LUBRICANTES Y PARTES GENUINAS.....	337
- Motor.....	337
- Chasis.....	338
■ <b>ÍNDICE GENERAL.....</b>	<b>339</b>

