

GIULIETTA

MANUAL DEL PROPIETARIO

2021



Le felicitamos y le agradecemos por haber elegido un Alfa Romeo.

Hemos preparado este manual para que pueda utilizarlo de la manera más adecuada.

Le recomendamos que lea atentamente todos sus capítulos antes de ponerse por primera vez al volante.

En ellos encontrará información, consejos y advertencias importantes para el uso del vehículo que le ayudarán a aprovechar al máximo las características técnicas de su Alfa Romeo.

Descubrirá características y soluciones especiales; además encontrará información esencial para el cuidado, el mantenimiento, la seguridad durante el manejo y el funcionamiento, para que su Alfa Romeo se conserve a través del tiempo.



para la seguridad de las personas;



para la integridad del vehículo;



para la protección del medio ambiente.

¡Le deseamos que tenga una buena lectura y un buen viaje!

IMPORTANTE

En este manual de uso y mantenimiento se describen todas las versiones del vehículo, por lo que sólo debe tener en cuenta la información correspondiente al equipamiento, motor y versión que usted ha adquirido. Los datos contenidos en la presente publicación se proporcionan de forma indicativa. Por motivos técnicos o comerciales, FCA México puede modificar en cualquier momento el modelo descrito en la presente publicación. Para más información, contacte a su distribuidor autorizado.

¡LECTURA OBLIGATORIA!

CARGA DE COMBUSTIBLE



El vehículo debe cargarse únicamente con gasolina sin plomo con número de octano (RON) no inferior a 95 (Premium). El uso de otros productos o mezclas puede dañar el motor, con la consecuente pérdida de la garantía por los daños causados.

ARRANQUE DEL MOTOR



Revise que el freno de estacionamiento esté accionado; ponga la palanca de velocidades en neutral; pise a fondo el pedal del embrague sin pisar el acelerador y a continuación, gire la llave de ignición a AVV y suéltela en cuanto el motor arranque.

ESTACIONAMIENTO SOBRE MATERIAL INFLAMABLE



Durante el funcionamiento, el sistema de escape alcanza temperaturas elevadas. Por lo tanto, no estacione el vehículo sobre hierba, hojas secas, pasto u otros materiales inflamables: peligro de incendio.

PROTECCIÓN AL MEDIO AMBIENTE



El vehículo está equipado con un sistema de diagnóstico continuo en los componentes relacionados con las emisiones, para garantizar una mayor protección al medio ambiente.

ACCESORIOS ELÉCTRICOS



Si después de haber revisado el vehículo desea instalar accesorios que requieren alimentación eléctrica (con el riesgo de descargar gradualmente la batería), acuda a un taller de la Red de Distribuidores Autorizados Alfa Romeo, donde se evaluará el consumo eléctrico total y se verificará si la instalación del vehículo está en condiciones de soportar la carga requerida.

CODE CARD (SI ASÍ ESTÁ EQUIPADO)



Guárdela en un lugar seguro, no en el vehículo. Siempre deberá llevar consigo el código electrónico que figura en la Tarjeta de códigos para poder efectuar un arranque de emergencia.

MANTENIMIENTO PROGRAMADO



Un correcto mantenimiento permite conservar inalterable con el paso del tiempo, las características del vehículo y las medidas de seguridad, protección al medio ambiente y mantener bajos costos de funcionamiento.

EN EL MANUAL DE USO Y MANTENIMIENTO





...encontrará información, consejos y advertencias importantes para el uso correcto, la seguridad de conducción y el mantenimiento de su vehículo durante mucho tiempo. Preste especial atención a los símbolos  (seguridad de las personas)  (protección del medio ambiente)  (integridad del vehículo).



TABLA DE CAPÍTULOS

¡LECTURA OBLIGATORIA!	2
GRÁFICO	5
CONOCIMIENTO DEL VEHÍCULO	9
CONOCIMIENTO DEL MÓDULO DE INSTRUMENTOS.....	83
SEGURIDAD	115
ARRANQUE Y OPERACIÓN.....	147
EN CASO DE EMERGENCIA.....	181
MANTENIMIENTO Y CUIDADO	216
DATOS TÉCNICOS.....	234
ÍNDICE GENERAL.....	250

GRÁFICO



1 Faros delanteros

- Tipos de lámparas
- Luces exteriores
- Sustitución de las lámparas

2 Ruedas

- Llantas y neumáticos
- Presión de los neumáticos
- Reparación de una rueda

3 Espejos exteriores

- Regulación
- Plegado

4 Puertas

- Apertura/cierre centralizado

5 Cofre

- Apertura/cierre

6 Limpiaparabrisas

- Sustitución de las escobillas

NOTA: Las imágenes pueden variar dependiendo de la versión y equipamiento de cada vehículo. Las imágenes son solo ilustrativas.



1 Faros traseros

- Tipos de focos
- Sustitución de focos

2 Cajuela

- Apertura/Cierre

3 Limpiador

- Sustitución de la escobilla

NOTA: Las imágenes pueden variar dependiendo de la versión y equipamiento de cada vehículo. Las imágenes son solo ilustrativas.



1 Salidas de aire

- Clima

2 Palanca izquierda

- Control de luces exteriores

3 Módulo de instrumentos

- Módulo e instrumentos del vehículo
- Testigos

4 Palanca derecha

- Limpieza de los cristales

5 Radio Uconnect (si así está equipado)

6 Bolsa de aire del pasajero

- Funcionamiento

7 Guanterera

- Apertura

8 Calefacción/clima

- Confort climático
- Manual
- Automático bizona

9 Botones de mando

- Bloqueo de las puertas
- Luces antiniebla delanteras
- Luces antiniebla traseras
- Sistema iTPMS (si así está equipado)

10 Volante

- Regulación
- Bolsa de aire frontal del conductor

11 Palanca control de velocidad (si así está equipado)

- Funcionamiento

NOTA: Las imágenes pueden variar dependiendo de la versión y equipamiento de cada vehículo. Las imágenes son solo ilustrativas.



1 Asientos

- Regulaciones

2 Sistema Alfa DNA

- Funcionamiento

3 Cambio manual

- Uso del cambio

4 Luces de emergencia

- Funcionamiento

5 Freno de estacionamiento

- Accionamiento

NOTA: Las imágenes pueden variar dependiendo de la versión y equipamiento de cada vehículo. Las imágenes son solo ilustrativas.



CONOCIMIENTO DEL VEHÍCULO

CONTENIDO

- LAS LLAVES 10
- DISPOSITIVO DE ARRANQUE (INTERRUPTOR DE IGNICIÓN) 13
- SISTEMA ALFA ROMEO CODE 14
- ALARMA (SI ASÍ ESTÁ EQUIPADO) 15
- ASIENTOS 20
- CABECERAS 23
- VOLANTE..... 25
- ESPEJOS RETROVISORES 26
- LUCES EXTERIORES 28
- LUCES INTERIORES 33
- LIMPIAPARABRISAS/ LAVAPARABRISAS 36
- CLIMA..... 39
- CONFORT CLIMÁTICO 41
- CLIMA MANUAL..... 42
- CLIMA AUTOMÁTICO BIZONA (si así está equipado) 46
- INTERRUPTORES ELÉCTRICOS DE VENTANAS 54
- TOLDO SOLAR ELÉCTRICO (SI ASÍ ESTÁ EQUIPADO)..... 57
- COFRE DEL MOTOR..... 60
- COMPUERTA TRASERA..... 61
- EQUIPAMIENTO INTERIOR..... 66
- PORTAEQUIPAJES/PORTAESQUÍS..... 73
- FAROS 74
- SISTEMA “ALFA DNA” (SISTEMA DEL CONTROL DINÁMICO DEL VEHÍCULO)..... 75
- SISTEMA EOBD (EUROPEAN ON BOARD DIAGNOSIS) (SI ASÍ ESTÁ EQUIPADO)..... 80
- DIRECCIÓN ACTIVA DUAL PINION 80
- PROTECCIÓN DEL MEDIO AMBIENTE 82

LAS LLAVES

Code card (si así está equipado)

Con las llaves se entrega la CODE Card fig. 5 en la que se indican:

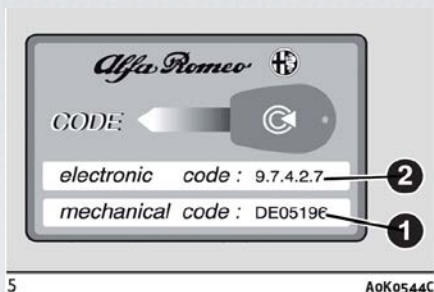

1. Código electrónico.
- 2- Código mecánico.

Conservar los códigos en un lugar seguro no en el vehículo.

Llave mecánica

Funcionamiento

La pieza metálica 1 fig. 6 acciona:

- El dispositivo de arranque;
- La cerradura de las puertas.



Llave con control remoto (si así está equipado)

Funcionamiento

La pieza metálica 1 fig. 7 acciona:

- El dispositivo de arranque.
- La cerradura de las puertas.

Presionar el botón 2 fig. 7 para abrir/cerrar la pieza metálica.

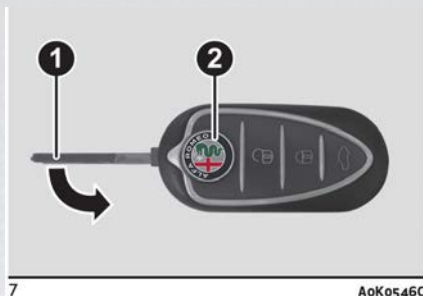

PRECAUCIÓN

Presione el botón 2 sólo con la llave alejada del cuerpo, en concreto, lejos de los ojos y de los objetos que puedan deteriorarse (por ejemplo, la ropa). No dejar la llave sin vigilancia para evitar que nadie, especialmente los niños, pueda manipularla y presionar el botón accidentalmente.

Desbloqueo de las puertas y compuerta trasera

Presionando brevemente el botón : las puertas se desbloquean, las luces interiores se encienden (con encendido temporizado) y se produce un doble destello de los intermitentes (si así está equipado). El desbloqueo de las puertas es automático en caso de intervención del sistema de bloqueo del combustible. Al bloquear las puertas, si una o más puertas o la compuerta trasera no se han cerrado correctamente, el LED parpadea rápidamente junto con los intermitentes.

Bloqueo de las puertas y compuerta trasera

Presionando brevemente el botón : las puertas se bloquean, las luces interiores se apagan y se produce un destello de los intermitentes (si así está equipado). Si se abre una o más puertas el bloqueo no se efectúa. Esto se indica mediante un rápido destello de los intermitentes (si así está equipado). En cambio, el bloqueo de las puertas se efectúa en caso de que la compuerta trasera esté abierta. Si la función específica ha sido configurada en la pantalla multifunción reconfigurable, al sobrepasar los 20 km/h las puertas se bloquean automáticamente. Bloqueando las puertas desde el exterior del vehículo (mediante el control remoto) el LED fig. 8 se enciende durante unos segundos y después comienza a parpadear (función de disuasión).

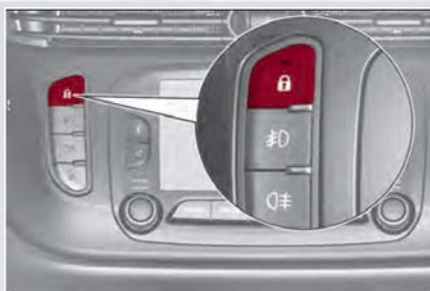

8

A0K0588C

Bloqueando las puertas desde el interior del vehículo (presionando el botón situado en el tablero) el LED permanece encendido con luz fija.

Apertura de la compuerta trasera

Presionar el botón para abrir la compuerta trasera remotamente. La apertura de la compuerta trasera se indica con un destello doble de los intermitentes.

Solicitud de Controles Remotos Adicionales

El sistema puede reconocer hasta 8 controles remotos. Si fuese necesario solicitar un nuevo control remoto, acuda con un distribuidor autorizado llevando la CODE card (si así está equipado), un documento de identidad y los documentos que identifiquen al usuario como propietario del vehículo.

Sustitución de la Pila de la Llave con Control Remoto

Procedimiento

Presione el botón 1 fig. 9 y coloque la pieza metálica 2 en posición de apertura; gire el tornillo 4 a utilizando un desarmador de punta fina; extraer el compartimento porta pila 5 y sustituir la pila 3 respetando la polaridad; volver a introducir el compartimento porta pila 5 en el interior de la llave y bloquearlo girando el tornillo 4 a .

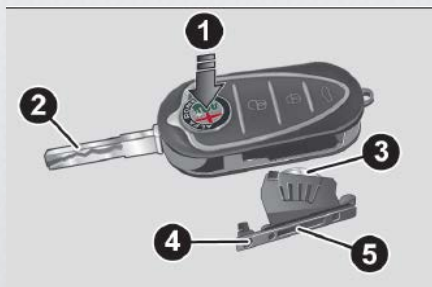

9

A0K0547C

ADVERTENCIA

Las pilas descargadas son nocivas para el medio ambiente si no se eliminan correctamente, por lo que deberán ser depositadas en los contenedores específicos, o bien, entregadas a su distribuidor autorizado, que se encargará de eliminarlas.

DISPOSITIVO DE ARRANQUE (INTERRUPTOR DE IGNICIÓN)

La llave puede girar en tres posiciones fig. 10:

- STOP: motor apagado, llave extraíble, dirección bloqueada. Algunos dispositivos eléctricos (por ej. el radio, el cierre centralizado de las puertas, alarma, etc.) pueden funcionar.
- MAR: posición de marcha. Todos los dispositivos eléctricos pueden funcionar.
- AVV: puesta en marcha del motor.

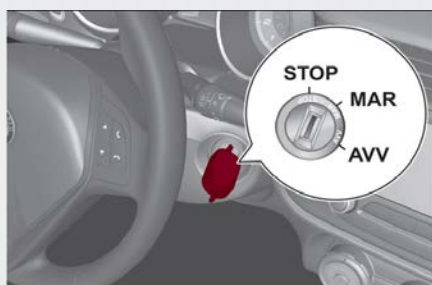

10

A0K0362C

El dispositivo de arranque está equipado de un mecanismo de seguridad que obliga, en caso de que el motor no se ponga en marcha, a girar nuevamente la llave a la posición STOP antes de repetir la maniobra de arranque.

PRECAUCIÓN

- En caso de manipulación del interruptor de la ignición (por ejemplo, un intento de robo), haga que se compruebe el buen funcionamiento con un distribuidor autorizado antes de reanudar la marcha.
- Al bajar del vehículo retire siempre la llave, para evitar que alguien accione inadvertidamente los controles. Recuerde accionar el freno de mano. Si el vehículo está estacionado en subida, engrane la primera marcha; si está estacionado en bajada, engrane la marcha atrás. No deje nunca a niños y/o mascotas solos en el vehículo.



Bloqueo de la dirección

Activación

Con el dispositivo en posición STOP, saque la llave y gire el volante hasta que se bloquee.

Desactivación

Mueva levemente el volante y gire la llave a la posición MAR.



PRECAUCIÓN

- Queda terminantemente prohibido realizar cualquier intervención después de la venta del vehículo, tal como manipular el volante o la columna de dirección (por ejemplo, en caso de que se monte un sistema antirrobo) ya que podría causar, además de la disminución de las prestaciones del sistema y la invalidación de la garantía, graves problemas de seguridad, así como la no conformidad de homologación del vehículo.
- No extraer la llave cuando el vehículo esté en movimiento. El volante se bloquearía automáticamente en el primer viraje. Esto es válido siempre, aún en caso de que el vehículo sea remolcado.

SISTEMA ALFA ROMEO CODE

Es un sistema electrónico de bloqueo del motor que permite aumentar la protección contra intentos de robo del vehículo. Se activa automáticamente al extraer la llave del interruptor de la ignición.

En cada llave hay un dispositivo electrónico capaz de identificar la señal emitida al arrancar el motor por una antena incorporada en el dispositivo de arranque. La señal constituye la "orden", siempre distinta para cada arranque, con la cual la computadora reconoce la llave y permite la puesta en funcionamiento.



ADVERTENCIA

Los golpes violentos podrían dañar los componentes electrónicos presentes en la llave. Para garantizar el funcionamiento correcto de los dispositivos electrónicos internos de la llave, no la deje expuesta al sol.

Funcionamiento

Cada vez que se pone en marcha el motor, al girar la llave a la posición MAR, la computadora del sistema Alfa Romeo CODE envía a la computadora de control del motor un código de reconocimiento para desbloquear las funciones.

El código de reconocimiento se envía sólo si la computadora del sistema Alfa Romeo CODE ha reconocido a su vez el código transmitido por la llave.

Girando la llave a la posición STOP, el sistema Alfa Romeo CODE desactiva las funciones de la computadora de control del motor.

Funcionamiento irregular

Si, durante la puesta en marcha del motor, el código no ha sido correctamente reconocido, en el módulo de instrumentos aparece el icono . En ese caso, gire la llave a la posición STOP y, a continuación, a MAR; si el bloqueo persiste, inténtelo con las otras llaves facilitadas. Si aún así no se logra arrancar el motor, acuda con un distribuidor autorizado.

Encendido del testigo durante la marcha

Si el icono  aparece en la pantalla, significa que el sistema está efectuando un autodiagnóstico (debido, por ejemplo, a una caída de tensión).

Si el icono  se sigue visualizando en la pantalla, acudir con un distribuidor autorizado.

ALARMA (SI ASÍ ESTÁ EQUIPADO)

Intervención de la alarma

La alarma interviene en los siguientes casos:

- Apertura ilícita de una puerta, el cofre o la compuerta trasera (protección perimétrica).
- Accionamiento ilícito del interruptor de la ignición (llave de contacto en posición MAR).
- Corte de los cables de la batería;
- Presencia de cuerpos en movimiento en el interior del habitáculo (protección volumétrica).
- Elevación/inclinación anormal del vehículo (si así está equipado).

La activación de la alarma se pone en evidencia mediante una señalización acústica y visual (destello de los intermitentes durante unos segundos). Las modalidades de activación pueden variar según los países. Se ha previsto un número máximo de ciclos acústicos/visuales, tras su conclusión el sistema reanuda su funcionamiento normal. La activación de la alarma provoca el accionamiento de la alerta acústica y de los intermitente.

ADVERTENCIA



- La función de bloqueo del motor está garantizada por el Alfa Romeo CODE, que se activa automáticamente al extraer la llave del interruptor de la ignición.
- La alarma se adapta en fábrica a las normas de los diferentes países.

Activación de la alarma

Con las puertas, el cofre y la compuerta trasera cerrados, la llave de contacto en posición STOP o extraída, dirija la llave con control remoto hacia el vehículo y, a continuación, presione y suelte el botón .

Excepto en algunos mercados, el sistema emite una señal visual y acústica, y activa el bloqueo de las puertas. La conexión de la alarma está precedida por una fase de autodiagnóstico: en caso de anomalía, el sistema emite otra señal acústica y/o visual mediante el led del tablero.



Si después de activar la alarma se emite una segunda señal acústica y/o visual mediante el led del tablero, unos 4 segundos después de la activación, desactivar la alarma presionando el botón , comprobar que las puertas, el cofre y la compuerta trasera estén bien cerrados y, a continuación, volver a activar el sistema presionando el botón .

Si la alarma emite una señal acústica aunque las puertas, el cofre y la compuerta trasera estén bien cerrados, significa que hay una anomalía de funcionamiento en el sistema: en ese caso, acudir con un distribuidor autorizado.

Auto-activación de la alarma (si así está equipado)

Si la alarma no se ha activado con el control remoto, 30 segundos después de girar la ignición a la posición STOP y de abrir y cerrar por última vez una de las puertas o la compuerta trasera, la alarma se activa automáticamente.

Esta condición se indica con la iluminación intermitente del led situado en el botón de activación de la alarma de la consola y con las indicaciones de activación descritas anteriormente. Para desactivar la alarma presionar el botón  del control remoto.

La auto-activación de la alarma se produce cuando se cierran las puertas girando la pieza metálica de la llave en la cerradura de la puerta del lado conductor. En la condición de sistema auto-activado las puertas no se bloquean.

Desactivación de la alarma

Presionar el botón . Se realizan las siguientes acciones (excepto en algunos países):

- Dos breves destellos de los intermitentes;
- Dos breves señales acústicas;
- Desbloqueo de las puertas.

ADVERTENCIA

Al accionar la apertura centralizada con la pieza metálica de la llave, la alarma no se desactiva.

Protección volumétrica/antilevantamiento (si así está equipado)

Para garantizar el correcto funcionamiento de la protección, cerrar completamente las ventanas y el eventual toldo solar (si así está equipado). Para desconectar la función, presionar el botón 1 fig. 11 antes de activar la alarma. La desconexión de la función se indica mediante un destello, de unos segundos, del led situado en el botón.

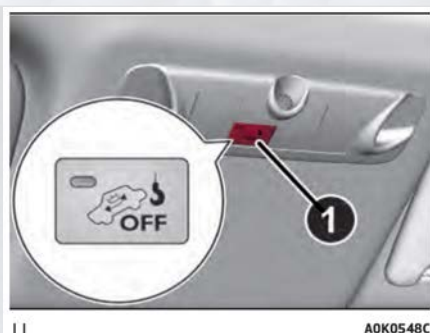

La posible exclusión de la protección volumétrica/antilevantamiento debe repetirse siempre que se apaga el módulo de instrumentos.

Desconexión de la alarma

Para desconectar completamente la alarma (por ejemplo en caso de inactividad prolongada del vehículo), cerrar las puertas girando la pieza metálica de la llave con control remoto a en la cerradura de la puerta.

ADVERTENCIA

Si se descargan las pilas de la llave con control remoto, o en caso de avería del sistema, para desconectar la alarma, introducir la llave en el interruptor de ignición y girarla a la posición MAR.

PUERTAS

Bloqueo/desbloqueo centralizado de las puertas

Bloqueo de las puertas desde el exterior

Con las puertas cerradas, presionar el botón  de la llave o introducir y girar la pieza metálica (presente dentro de la llave) en la cerradura de la puerta del conductor.

El bloqueo de las puertas se activa:

- Con todas las puertas cerradas;
- Con todas las puertas cerradas y la compuerta trasera abierta;

Desbloqueo de las puertas desde el exterior

Presionar el botón  de la llave o introducir y girar la pieza metálica (presente dentro de la llave) en la cerradura de la puerta del conductor.

Bloqueo/desbloqueo de las puertas desde el interior

Presionar el botón  del tablero.

ADVERTENCIA

- Con el cierre centralizado activado, jalando de la palanca interior de apertura de la puerta del pasajero se desactiva el cierre de esa puerta. Jalando de la manija interior de apertura de la puerta del conductor se produce el desbloqueo centralizado de todas las puertas.
- Las puertas traseras no pueden abrirse desde el interior cuando está accionado el dispositivo de seguridad para niños.

En caso de falta de alimentación eléctrica (por ej. fusible quemado, batería desconectada, etc.), las puertas se pueden bloquear manualmente.

Dispositivo de seguridad para niños

Impide abrir las puertas traseras desde el interior. El dispositivo 1 fig. 12 sólo se puede activar con las puertas abiertas:

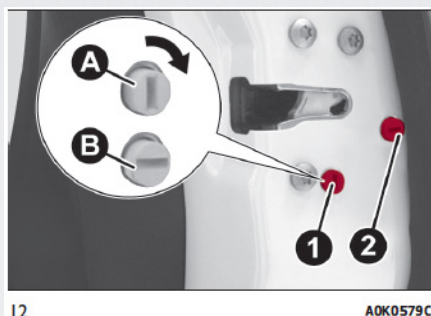

- Posición A - dispositivo activado (puerta bloqueada);
- Posición B - dispositivo desactivado (es posible abrir la puerta desde el interior).

El dispositivo permanece activado aunque se desbloqueen las puertas eléctricamente.

ADVERTENCIA

- Utilizar siempre este dispositivo cuando viajen niños en el vehículo.
- Después de accionar el dispositivo en ambas puertas traseras, compruebe que efectivamente se haya activado interviniendo en la manija interior de apertura de las puertas.
- Las puertas traseras no pueden abrirse desde el interior cuando está accionado el dispositivo de seguridad para niños.

Dispositivo de emergencia de bloqueo de puertas

Puerta del pasajero

La puerta delantera del lado del pasajero está equipada con un dispositivo que permite cerrarla en caso de interrupción de la alimentación eléctrica.

Para cerrarla introducir la pieza metálica de la llave de contacto en el alojamiento 1 fig. 13 y moverla hacia arriba.

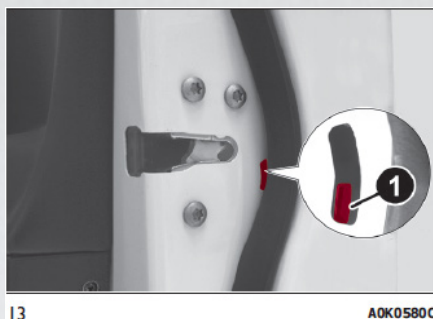

Puertas traseras

Las puertas traseras están dotadas de un dispositivo que permite cerrar las puertas en caso de interrupción de la alimentación eléctrica. En este caso, proceder de la siguiente manera:

- Introducir la pieza metálica de la llave de contacto en el alojamiento 2 fig. 12.
- Girar la llave hacia la izquierda y, a continuación, retirarla del alojamiento 2 fig. 12.

El seguro de las cerraduras vuelve a alinearse (sólo si se ha restablecido la carga de la batería) de la siguiente manera:

- Presionando el botón de la llave.
- Presionando el botón de bloqueo/desbloqueo de las puertas en el tablero.
- Abriendo la puerta al introducir la llave en la cerradura de la puerta delantera.
- Jale de la manija interior de la puerta.

ADVERTENCIA

Si se ha activado la seguridad infantil y el cierre descrito anteriormente, actuando en la palanca interior de apertura de puertas no se conseguirá abrir la puerta, sino sólo se realineará el seguro de las cerraduras. Para abrir la puerta habrá que jalar de la manija exterior. Activando el cierre de emergencia no se deshabilita el botón de bloqueo/desbloqueo centralizado de las puertas .

Inicialización del mecanismo de apertura/cierre

Tras una posible desconexión de la batería o la interrupción del fusible de protección, es necesario "inicializar" el mecanismo de apertura/cierre de las puertas del siguiente modo:

- Cerrar todas las puertas.
- Presionar el botón de la llave o el botón en tablero .
- Presionar el botón de la llave o el botón en tablero .

ASIENTOS

Asientos delanteros

Regulación longitudinal

Levantar la palanca 1 fig. 14 y empujar el asiento hacia delante o hacia atrás: en posición de conducción, las manos deben estar apoyadas en la corona del volante.

ADVERTENCIA

- Todos los ajustes deben realizarse con el vehículo detenido.
- Al soltar la palanca de regulación, comprobar siempre que el asiento esté bloqueado en las guías, intentando desplazarlo hacia adelante y hacia atrás. Si no está bien fijo, podría desplazarse inesperadamente y provocar la pérdida de control del vehículo.

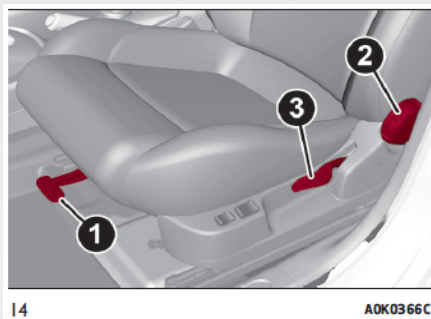

Regulación en altura (si así está equipado)

Mover la palanca 3 fig. 14 hacia arriba o abajo hasta ajustar la altura deseada.

ADVERTENCIA

Realizar el ajuste sentado en el asiento del conductor.

Regulación de la inclinación del respaldo

Girar el control 2 fig. 14 hasta obtener la posición deseada.

ADVERTENCIA

Para asegurar la máxima protección, el respaldo debe permanecer vertical, la espalda debe estar bien apoyada y el cinturón bien adherido al tronco y a la pelvis.

Calefacción eléctrica de los asientos (si así está equipado)

Con la llave en posición MAR, presionar el botón 1 fig. 15 para activar/desactivar la función.

La activación se confirma con el encendido del led del botón.

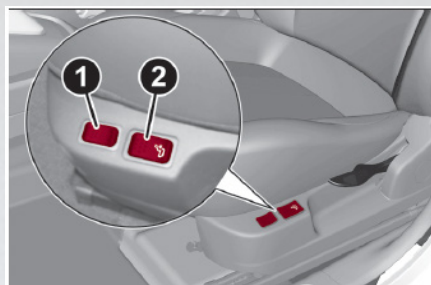

15

AOK0213C

Regulación lumbar eléctrica (si así está equipado)

Con la llave en posición MAR, presionar el botón 2 fig. 15 para activar/desactivar la función.

La activación se confirma con el encendido del LED del botón.

Asientos delanteros con regulación eléctrica (si así está equipado)

Los controles para la regulación del asiento son fig. 16:

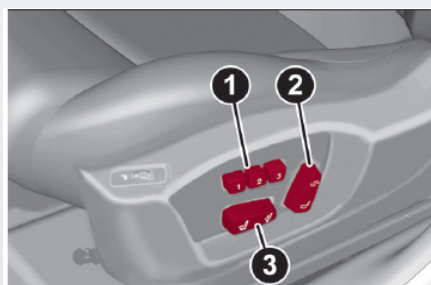

16

AOK0214C

1. Botones de memorización posición asiento del conductor.
2. Regulación de la inclinación del respaldo y regulación lumbar.
3. Control multifunción
 - Regulación en altura del asiento (desplazamiento vertical del asiento).
 - Desplazamiento longitudinal del asiento.

ADVERTENCIA

La regulación eléctrica sólo funciona cuando la ignición está en posición MAR y durante 1 minuto aproximadamente después de girarla a la posición STOP. También se puede mover el asiento después de abrir la puerta durante unos 3 minutos o hasta que la puerta se cierre.

Memorización de las posiciones del asiento del conductor (si así está equipado)

Los botones 1 permiten memorizar y recuperar tres posiciones diferentes del asiento del conductor.

La memorización y la recuperación son posibles con la llave de contacto en posición MAR y hasta 3 minutos después de la apertura de la puerta del lado del conductor o hasta que la misma se cierre, incluso con la ignición en posición STOP. La memorización de la posición se indica con una señal acústica.

Para memorizar una posición del asiento, regularlo con los distintos controles y, a continuación, presionar durante unos segundos el botón donde se desea memorizar la posición. Cuando se guarda una nueva posición del asiento se borra automáticamente la guardada en el mismo botón.

Una posición memorizada puede recuperarse durante unos 3 minutos después de abrir las puertas y durante 1 minuto después de girar la ignición a la posición STOP. Para recuperar una posición memorizada, presionar el botón correspondiente con una presión corta.

Calentamiento de los asientos (si así está equipado)

Con la llave de contacto en posición MAR, girar la corona 1 fig. 17 para activar/desactivar la función.

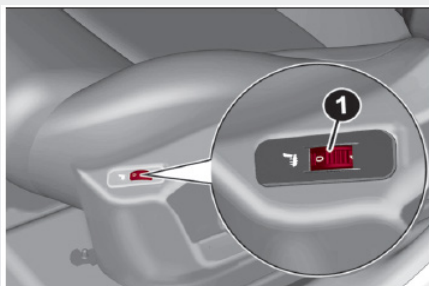

17

A0K0215C

Puede regularse la calefacción en 3 niveles diferentes (0 = calefacción asiento apagada).

Asientos traseros

Abatimiento de los asientos

Proceder de la siguiente manera:

- Levantar las cabeceras hasta su altura máxima, presionar los dos botones 1 y 2 al lado de las dos sujeciones y, a continuación, extraer las cabeceras jalando de ellos hacia arriba.

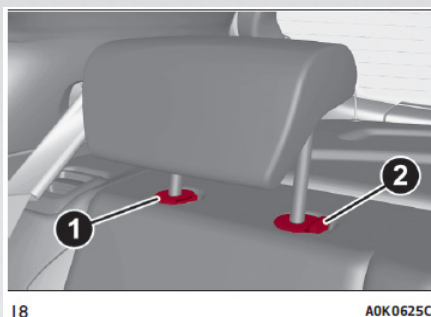

18

AOK0625C

- Desplazar lateralmente los cinturones de seguridad comprobando que las cintas estén bien extendidas y no retorcidas.
- Levantar la palanca 1 fig. 19 para abatir la parte izquierda o derecha del respaldo y acompañar el respaldo hacia el cojín (la elevación de la palanca 1 se indica con una "banda roja" (2)).

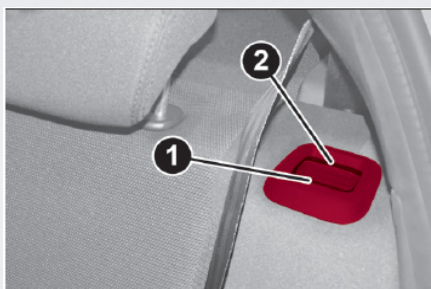

19

AOK0628C

Recolocación del asiento trasero

Desplazar lateralmente los cinturones de seguridad comprobando que las cintas estén bien extendidas y no retorcidas.

Levantar el respaldo abatido anteriormente, hasta oír el clic de bloqueo del mecanismo de enganche, comprobando visualmente que desaparezca la "banda roja" presente en las palancas 1 fig. 19. La "banda roja" indica que el respaldo no se ha enganchado. Volver a colocar las cabeceras introduciéndolos en sus alojamientos.

CABECERAS

Cabeceras delanteras

Se pueden regular en altura y se bloquean automáticamente en la posición deseada.

Para efectuar los ajustes en altura proceder de la siguiente manera:

- Ajuste hacia arriba: levantar la cabecera hasta oír el clic que indica el bloqueo.

- Ajuste hacia abajo: presionar el botón 1 fig. 20 y bajar la cabecera.

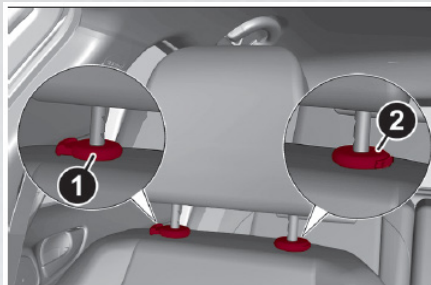

20

AOK0624C

Para desmontar las cabeceras, proceder de la siguiente manera:

- Levantar las cabeceras a la altura máxima.
- Presionar los botones 1 y 2 fig. 20; a continuación, sacar las cabeceras extrayéndolas hacia arriba.

Dispositivo “Anti-Whiplash” (si así está equipado)

Las cabeceras cuentan con dispositivo “Anti-Whiplash”, capaz de reducir la distancia entre la cabeza y la cabecera en caso de impacto trasero, limitando los daños derivados del llamado “latigazo”.

Si se presiona sobre el respaldo con el torso o la mano puede producirse el movimiento de la cabecera: este comportamiento es propio del sistema y no debe considerarse como un funcionamiento incorrecto.

Cabeceras traseras

En las plazas traseras se han previsto dos cabeceras regulables en altura (para la regulación ver lo descrito en el apartado anterior).

Algunas versiones también disponen de cabecera para el asiento central.

Para desmontar las cabeceras, proceder de la siguiente manera:

- Levantar las cabeceras a la altura máxima.
- Presionar los botones 1 y 2 fig. 21; a continuación, retirar las cabeceras extrayéndolas hacia arriba.

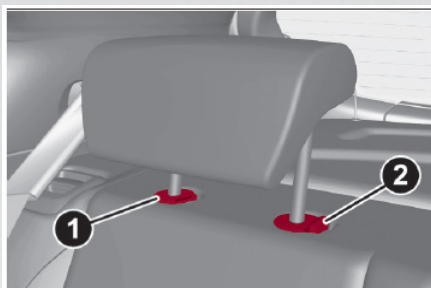

21

AOK0625C

ADVERTENCIA

Las cabeceras se regulan de manera que la cabeza, no el cuello, se apoye en ellos. Sólo en este caso ejercerán su acción protectora.

VOLANTE

Puede regularse en sentido axial y vertical.



22

AoK0700bC

Para llevar a cabo el ajuste, desbloquear la palanca 1 empujándola hacia adelante (posición A fig. 23) y ajustar el volante. Una vez efectuada la regulación, bloquear la palanca 1 jalando de ella hacia el volante (posición B).

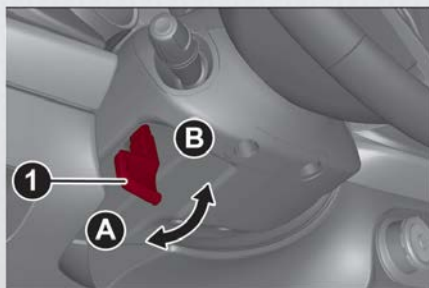

23

AoK0700aC

ADVERTENCIA

- ❑ Los ajustes se realizan únicamente con el vehículo parado y el motor apagado.
- ❑ Queda terminantemente prohibido realizar cualquier intervención después de la venta del vehículo, tal como manipular el volante o la columna de dirección (por ejemplo, en caso de que se instale un sistema antirrobo) ya que podría causar, además de la disminución de las prestaciones del sistema y la invalidación de la garantía, graves problemas de seguridad, así como la no conformidad de homologación del vehículo.

NOTA Las versiones “Veloce” disponen de volante de conformación deportiva.

ESPEJOS RETROVISORES

Espejo interior

El espejo retrovisor interior prevé dos posiciones distintas: normal o antideslumbrante.

Ajuste

El ajuste del espejo retrovisor debe realizarse a partir de la posición normal, con la palanca 1 fig. 24 hacia el parabrisas (uso diurno).

Para evitar el deslumbramiento causado por los vehículos que circulan detrás, se puede colocar el espejo retrovisor en posición antideslumbrante desplazando la palanca 1 hacia la parte trasera del vehículo.



24

AOK0549C

Espejo interior electrocrómico (si así está equipado)

Algunas versiones cuentan con un espejo electrocrómico provisto de botón ON/OFF fig. 25 para activar y desactivar la función electrocrómica. Al colocar la reversa, el espejo adquiere siempre la coloración de uso diurno.



25

A0K0058C

Espejos exteriores

Ajuste eléctrico

El ajuste y el plegado de los espejos se puede realizar únicamente con la ignición en la posición MAR. Seleccionar el espejo deseado mediante el dispositivo 1 fig. 26.

ADVERTENCIA

Debido a la forma curva del espejo retrovisor exterior del lado del conductor, la percepción de la distancia se altera ligeramente.

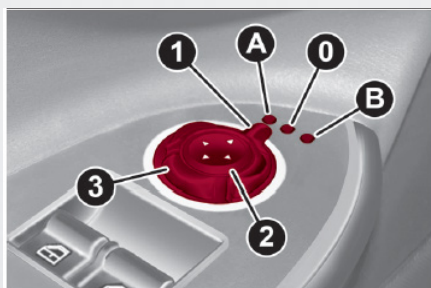

26

A0K0551C

- Dispositivo en posición A: selección del espejo izquierdo; dispositivo en posición B: selección del espejo derecho.
- Para orientar el espejo seleccionado, presionar el botón 2 en las cuatro direcciones indicadas por las flechas.

ADVERTENCIA

Una vez finalizada la regulación, girar el dispositivo 1 a la posición 0 para evitar que se mueva accidentalmente.

Plegado eléctrico del espejo retrovisor (si así está equipado)

Para plegar los espejos, presionar el botón 3 fig. 26. Volver a presionar el botón para volver a colocar los espejos en la posición de marcha.

Plegado manual del espejo

Si es necesario, se pueden plegar los espejos desplazándolos de la posición A a la posición B fig. 27.

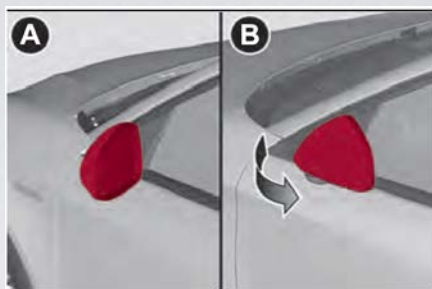

27

A0K0552C

ADVERTENCIA

Durante la marcha, los espejos siempre deben estar en posición A.

LUCES EXTERIORES

La palanca izquierda fig. 28, controla la mayor parte de las luces exteriores. La iluminación externa sólo se activa con la llave de contacto en posición MAR.

Encendiendo las luces exteriores se iluminan el módulo de instrumentos y los controles ubicados en el tablero y la consola central.

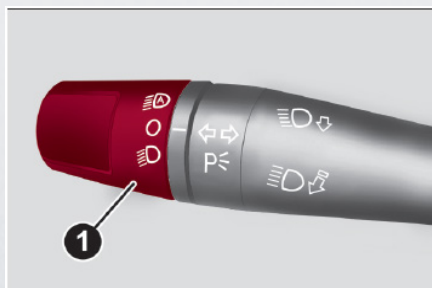

28

A0K0556C

Luces diurnas (DRL)

“Daytime Running Lights”

Con la ignición en la posición MAR y la corona 1 fig. 28 girada en posición O se encienden las luces diurnas. Las otras lámparas y la iluminación interna permanecen apagadas.



ADVERTENCIA



- Las luces diurnas son una alternativa a las luces de cruce durante la marcha diurna cuando deben utilizarse por norma; en caso de que no sea obligatorio, está permitido en cualquier caso el uso de las luces diurnas.
- Las luces diurnas no sustituyen las luces de cruce durante la marcha en túneles o por la noche. El uso de las luces diurnas está regulado por el código de circulación vial del país en el que se circula: respetar las normas.

Luces de posición/de cruce

Con la ignición en la posición MAR, girar la corona 1 fig. 28 a la posición .

Las luces diurnas se apagan y se encienden las luces de posición y de cruce. En el módulo de instrumentos se ilumina el testigo .

Luces de estacionamiento

Se encienden sólo con la llave de contacto en posición STOP o extraída llevando la corona 1 fig. 28 primero a la posición  y después a la posición . En el módulo de instrumentos se ilumina el testigo .

Control automático de las luces (autolight) (sensor crepuscular) (si así está equipado)

Es un sensor con LED infrarrojo, combinado con el sensor de lluvia, e instalado en el parabrisas, para detectar las variaciones en la intensidad luminosa externa del vehículo, en función de la sensibilidad de luz configurada mediante el menú de ajustes: cuanta más intensidad se obtiene, menos cantidad de luz exterior se necesita para accionar el encendido de las luces exteriores.

Activación

El sensor crepuscular se activa girando la corona 1 fig. 28 a la posición . De este modo se activa el encendido automático y simultáneo de las luces de posición y de cruce, en función de la luminosidad externa.

ADVERTENCIA



El sensor no puede establecer si hay niebla por lo tanto, en estas circunstancias, el encendido de estas luces debe efectuarse de forma manual. Cuando el sensor enciende las luces, pueden encenderse los faros antiniebla (si así está equipado) y las luces antiniebla traseras.

Al apagarse automáticamente las luces, también se apagan las luces antiniebla delanteras y traseras (si están activadas). En caso de sucesivo encendido automático, las luces antiniebla se deberán activar nuevamente si son necesarias.

Con luces encendidas automáticamente y en caso de control de apagado por parte del sensor, primero se desactivan las luces de cruce y, tras unos segundos, se apagan las luces de posición.

En caso de activación y de funcionamiento incorrecto del sensor, las luces de posición y de cruce se encienden independientemente de la luminosidad exterior y en la pantalla se indica la avería del sensor. En cualquier caso, es posible desactivar el sensor y encender, si es necesario, estas luces.

Luces de carretera

Para encender las luces de carretera, con la corona 1 fig. 28 en posición , jalar de la palanca hacia el volante más allá del final de recorrido. En el módulo de instrumentos se ilumina el testigo .

Jalando de nuevo de la palanca hacia el volante más allá del final de recorrido, las luces de carretera se desactivan, vuelven a encenderse las luces de cruce y se apaga el testigo .

No se pueden encender las luces de carretera en modo fijo si está activado el control automático de las luces.



Ráfagas

Se realizan jalando de la palanca hacia el volante (posición inestable), independientemente de la posición de la corona 1 fig. 28. En el módulo de instrumentos se ilumina el testigo .

Corrector de alineación de faros

Funciona con la llave de contacto en la posición MAR y las luces de cruce encendidas.

Ajuste de la alineación de los faros

Para regular los faros, presionar los botones  y  y fig. 29. En la pantalla aparece la posición correspondiente a la regulación.





29

AOK0541C

- Posición 0: una o dos personas en los asientos delanteros.
- Posición 1: 4 personas.
- Posición 2: 4 personas + carga en la cajuela.



- Posición 3: conductor + carga máxima admitida, todo colocado en la cajuela.

ADVERTENCIA

- Controlar la orientación de los haces luminosos cada vez que se cambie el peso de la carga transportada.
- Si el vehículo dispone de faros de bixenón, el control de la orientación de los faros es electrónico, por tanto los botones  y  no están presentes.

Luces antiniebla delanteras (si así está equipado)

Funcionamiento

Presionar el botón  fig. 30 para encender o apagar las luces. Con las luces encendidas, en el módulo de instrumentos se enciende el testigo .

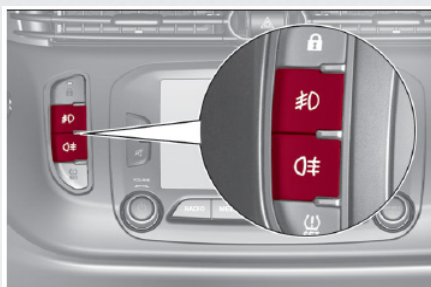

30

AOK0609C

Luces antiniebla traseras (si así está equipado)

Funcionamiento

Presionar el botón  fig. 30 para encender o apagar las luces.



Las luces antiniebla traseras sólo se encienden con las luces de cruce o las antiniebla delanteras activadas. Las luces se apagan presionando de nuevo el botón, o bien, apagando las luces de cruce o las antiniebla delanteras (si así está equipado).

Con se encienden las luces, en el módulo de instrumentos se enciende el testigo .

Intermitentes

Colocar la palanca en la posición (estable):

- Hacia arriba: activación del intermitente derecho.
- Hacia abajo: activación del intermitente izquierdo.

En el módulo de instrumentos se enciende de manera intermitente el testigo  o .



Los intermitentes se apagan automáticamente cuando el vehículo regresa a la posición de marcha rectilínea.

Función “Lane change” (cambio de carril)

Para indicar un cambio de carril, poner la palanca izquierda en posición inestable durante menos de medio segundo. El intermitente del lado seleccionado emitirá 5 destellos, luego se apagará automáticamente.

Dispositivo “Followme Home”

Permite iluminar el espacio situado delante del vehículo durante un cierto período de tiempo.

Activación

Con la llave de contacto en posición STOP o extraída, jalar de la palanca 1 fig. 28 hacia el volante antes de 2 minutos desde que se ha apagado el motor.

Cada vez que se acciona la palanca, las luces permanecen encendidas durante otros 30 segundos, hasta un máximo de 210 segundos; una vez transcurrido este tiempo, las luces se apagan automáticamente.

Además, cada vez que se acciona la palanca se enciende el testigo  en el módulo de instrumentos. En cambio, en la pantalla se visualizan el tiempo configurado para la función y la indicación correspondiente.

El testigo se enciende al accionar por primera vez la palanca y se queda encendido hasta que se desactiva automáticamente la función. Cada accionamiento de la palanca aumenta el tiempo de encendido de las luces.



Desactivación

Mantener la palanca tirada hacia el volante durante más de 2 segundos.

Luces exteriores de cortesía

Hacen visible el coche y alumbran el espacio que está delante cuando se desbloquean las puertas.

Activación

Con el vehículo apagado, se desbloquean las puertas presionando el botón  en el control remoto (o la compuerta trasera, presionando el botón ) , se encienden las luces de cruce, las luces de posición traseras y las luces de la matrícula.

Las luces permanecen encendidas durante unos 25 segundos, salvo si se bloquean de nuevo las puertas y la cajuela con el control remoto, se abren las puertas o la cajuela y vuelven a cerrarse. En esos casos, se apagan en 5 segundos.

Las luces exteriores de cortesía pueden habilitarse/inhabilitarse mediante el Menú de Configuración (ver el apartado “Opciones del Menú” del capítulo “Conocimiento del módulo de instrumentos”).

Luces adaptativas AFS

(Adaptive Frontlight System) (si así está equipado)

Es un sistema combinado con los faros de xenón que orienta el haz luminoso principal y lo adapta a las condiciones de marcha en fase de viraje/curva de forma continua y automática.

El sistema dirige el haz luminoso para mejorar el alumbrado de la carretera, teniendo en cuenta la velocidad del vehículo, el ángulo de curva/viraje y la rapidez del giro.

Las luces adaptativas se activan automáticamente al arrancar el vehículo. Para activar/desactivar las luces, entrar en el Menú de Configuración (ver el apartado "Opciones del menú" en el capítulo "Conocimiento del módulo de instrumentos").

LUCES INTERIORES

Luces de techo delanteras

El interruptor 5 fig. 31 enciende/apaga las lámparas del plafón.

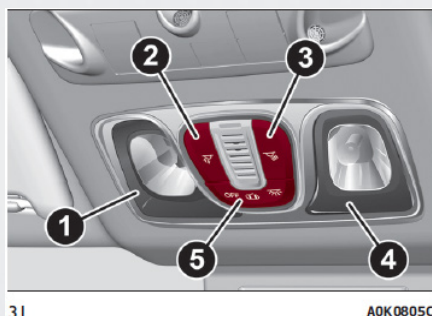

31

AOK0805C

Posiciones del interruptor 5:

- Posición central: las lámparas 1 y 4 se encienden/apagan al abrir/cerrar las puertas.
- Lado izquierdo presionando (posición OFF): las lámparas 1 y 4 permanecen apagadas.
- Lado derecho presionando (posición ): las lámparas 1 y 4 permanecen encendidas.

Las luces interiores se encienden y apagan progresivamente.

El interruptor 2 enciende/apaga la lámpara 1.

El interruptor 3 enciende/apaga la lámpara 4.

ADVERTENCIA

- Antes de bajar del vehículo asegúrese de que ambos interruptores se encuentren en posición central, al cerrar las puertas se apagarán las luces evitando así descargar la batería.
- En cualquier caso, si el interruptor se deja en posición siempre encendida, el plafón se apaga automáticamente unos 15 minutos después del apagado del motor.

Temporización de las luces de techo.

En algunas versiones, para subir y bajar del coche más fácilmente, sobre todo de noche o en lugares poco iluminados, existen dos lógicas de temporización disponibles.

Temporización al entrar en el vehículo

Las luces del plafón se encienden de acuerdo con las siguientes modalidades:

- Durante 10 segundos al desbloquear las puertas.
- Durante 3 minutos al abrir una de las puertas.
- Durante 10 segundos al cerrar las puertas.

La temporización se interrumpe al girar la llave de contacto a MAR.

Temporización al salir del vehículo

Después de extraer la llave del interruptor de la ignición, las lámparas del plafón se encienden según estas modalidades:

- En un plazo de 2 minutos desde que se apaga el motor durante aproximadamente 10 segundos.
- Cuando se abre una de las puertas durante aproximadamente 3 minutos.
- Durante unos 10 segundos al cerrar una puerta.

La temporización finaliza automáticamente al bloquear las puertas.

Luces de techo traseras

Presionar la lente transparente 1 fig. 32 para encender/apagar la luz.



32

A0K0561C

Al cerrar las puertas la luz permanece encendida durante unos segundos y después se apaga automáticamente. La luz se apaga girando la llave de contacto a la posición MAR.

ADVERTENCIA

Al olvidar una puerta abierta, la luz se apaga automáticamente transcurridos unos minutos. Para volver a encenderla abrir otra puerta o cerrar y volver a abrir la puerta en cuestión.

Luces de cortesía (si así está equipado)

Detrás de las viseras parasol hay dos plafones 2 fig. 33 con luces de cortesía.



33

A0K0562C

Las luces se encienden levantando la tapa 1.

Luz de la compuerta trasera (si así está equipado)

Está situada en el lado izquierdo de la compuerta trasera fig. 34.



34

A0K0563C

Se enciende automáticamente al abrir la compuerta trasera y se apaga al cerrarla. La luz se enciende/se apaga con la llave de contacto en cualquier posición.

Luz de la guantera

Se enciende automáticamente al abrir la guantera y se apaga al cerrarla. La luz se enciende/se apaga con la llave de contacto en cualquier posición.

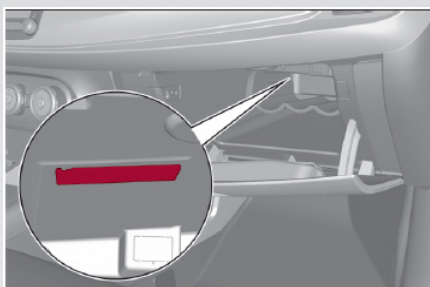

35

A0K0564C

LIMPIAPARABRISAS/ LAVAPARABRISAS

La palanca derecha controla el accionamiento del limpiaparabrisas/lavaparabrisas. Sólo funcionan con la llave de contacto en posición MAR.

Limpiaparabrisas/lavaparabrisas

Funcionamiento

ADVERTENCIA

- No utilizar el limpiaparabrisas para eliminar restos de nieve o hielo del parabrisas. En esas condiciones, si el limpiaparabrisas se somete a un esfuerzo excesivo, interviene un dispositivo que protege el motor, inhibiendo su funcionamiento durante algunos segundos. Si a continuación no se restablece el funcionamiento (inclusive después de volver a arrancar el motor) acudir a un distribuidor autorizado.
- No accionar el limpiaparabrisas con las escobillas levantadas del parabrisas.

La corona 2 fig. 36 tiene las siguientes posiciones:

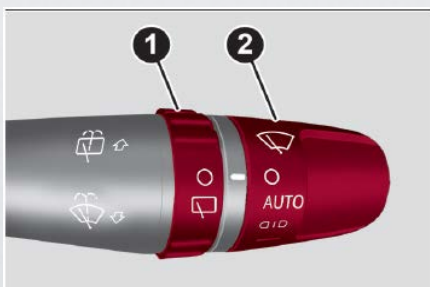

36

A0K0557C

○ – limpiaparabrisas parado.

◻◻ – funcionamiento intermitente (velocidad baja).

AUTO – activación del sensor de lluvia (si así está equipado).

◻◻◻ – funcionamiento intermitente.

- – funcionamiento continuo lento.
- – funcionamiento continuo rápido.

Al desplazar la palanca hacia arriba (posición inestable) el funcionamiento está limitado al tiempo en el que se mantiene manualmente la palanca en esa posición. Al soltarla, la palanca regresa a su posición deteniendo automáticamente el limpiaparabrisas.

Función “Lavado inteligente”

Jalar de la palanca hacia el volante (posición inestable) para accionar el lavaparabrisas. Mantener accionada la palanca durante más de medio segundo para activar automáticamente el rociador del lavaparabrisas y el limpiaparabrisas con un solo movimiento.

La acción del limpiaparabrisas se detiene tres barridos después de soltar la palanca. El ciclo termina con un barrido del limpiaparabrisas aproximadamente 6 segundos después.

Sensor de lluvia (si así está equipado)

Es un sensor de LED infrarrojos instalado en el parabrisas del coche fig. 37.



37

AOK0558C

Es capaz de detectar la presencia de lluvia y, en consecuencia, ordenar la limpieza del parabrisas en función del agua presente sobre la luna.

Activación

El sensor se activa girando la corona 2 fig. 36 a la posición “automática” (control “AUTO”): de este modo se consigue la regulación automática de la frecuencia del barrido del limpiaparabrisas en función de la cantidad de lluvia que haya en el parabrisas.

Esta frecuencia puede variar de ningún barrido (no llueve - ventana seca) a la 2ª velocidad continua (lluvia intensa - ventana mojada).

Mediante el menú de configuración, se puede regular la sensibilidad del sensor de lluvia (consulte el apartado “Opciones del menú” en el capítulo “Conocimiento del módulo de instrumentos”).

En el caso de que no se detecte la lluvia, no se realizará ningún barrido. Si se apaga el motor la palanca en posición “automática”, al volver a ponerlo



en marcha, no se efectúa ningún ciclo de limpieza aunque esté lloviendo. Así, se evitan activaciones no deseadas del sensor de lluvia durante la fase de puesta en marcha del motor (por ejemplo mientras se está lavando a mano el parabrisas, bloqueo de las escobillas sobre la ventanilla en caso de hielo).

El sensor de lluvia se activa automáticamente girando la corona de la palanca derecha 2 fig. 36 de la posición automática (AUTO) a la posición O y volviendo a colocar la corona 2 en la posición AUTO.

Restableciendo el funcionamiento del sensor de lluvia con una de las maniobras mencionadas arriba, se produce un barrido del limpiaparabrisas, independientemente de las condiciones de la luna, para indicar la reactivación efectiva.

Si durante el funcionamiento del sensor de lluvia se modifica la sensibilidad, se efectúa un barrido para confirmar el cambio.

En caso de mal funcionamiento del sensor de lluvia activado, el limpiaparabrisas funciona intermitentemente con un ajuste igual a la sensibilidad programada para el sensor de lluvia, independientemente de si hay agua sobre la luna (en la pantalla se visualiza la avería del sensor).

El sensor sigue funcionando y se puede activar el limpiaparabrisas en modalidad continua (1ª o 2ª velocidad). La indicación de avería permanece activa durante el tiempo de activación del sensor.

Limpiador/lavador (si así está equipado)

Activación

Sólo funcionan con la llave de contacto en posición MAR.

Girando la corona 1 fig. 36 de la posición O a la posición  el limpiador se acciona de la siguiente manera: en modo intermitente cuando no está funcionando el limpiaparabrisas; en modo sincronizado (a la mitad de la frecuencia del limpiaparabrisas) cuando el limpiaparabrisas está funcionando; en modo continuo cuando está engranada la reversa y con el control activado.

Con el limpiaparabrisas funcionando y la reversa engranada se activa el limpiador en modo continuo. Empujando la palanca hacia el tablero (posición inestable) se acciona el rociador del lavador.

Manteniendo la palanca en esta posición durante más de medio segundo, se activa también el limpiador. Al soltar la palanca se activa el lavado inteligente, al igual que para el limpiaparabrisas.

Service Position (Posición de Servicio)

Activación de la función

La función "Service Position" permite al conductor sustituir las escobillas limpiaparabrisas con más facilidad, así como protegerlas en caso de nieve.



Para activar esta función, desactivar el limpiaparabrisas (corona 2 fig. 36 en posición O) y, a continuación, girar la ignición a la posición STOP. La función sólo puede activarse en un plazo de 2 minutos desde que se gira la ignición a la posición STOP.

Para activar la función, mover la palanca hacia arriba (posición inestable) durante al menos medio segundo. Al activarse la función, las escobillas se mueven para indicar que el comando se ha recibido correctamente. El comando puede activarse hasta un máximo de tres veces. Al tercer intento, la función se inhabilita.

Si, después de activar la función, se vuelve a colocar la llave de contacto en la posición MAR y las escobillas no se encuentran en la posición de reposo, éstas alcanzan dicha posición en 1ª velocidad únicamente moviendo la palanca (desplazamiento de la palanca a la posición inestable) o bien al superar los 5 km/h.

Desactivación de la función

La función se desactiva en los siguientes casos:

- Después de 2 minutos desde el momento en que se gira la ignición a la posición STOP.
- Si se gira la ignición a la posición MAR y las escobillas se encuentran en posición de reposo.
- Si se activa 3 veces.

CLIMA

ADVERTENCIA

El sistema utiliza fluido refrigerante compatible con las normas vigentes en los países de comercialización del automóvil (R134a o R1234yf, indicado en la etiqueta situada en el compartimento del motor). El uso de otros refrigerantes compromete la eficiencia y la integridad del sistema. Los lubricantes utilizados para el compresor deben ser compatibles con el refrigerante indicado.

Difusores de aire laterales

Difusores de aire laterales regulables y orientables 1 fig. 38:

- Accionar el dispositivo 2 para orientar el difusor hacia la posición deseada.
- Girar la rueda 3 hacia la izquierda para regular el caudal de aire.

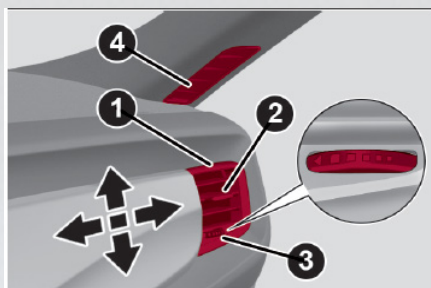

38

AOK0603C

4 - Difusor de aire lateral fijo.

Difusores de aire centrales

Accionar el dispositivo 1 fig. 39 para orientar los difusores hacia la posición deseada.

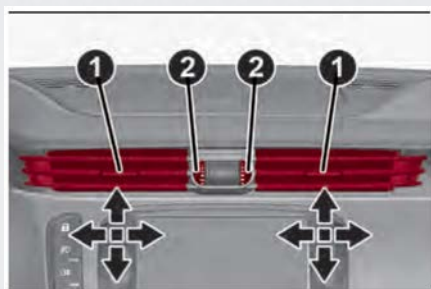

39

AOK0604C

Girar las ruedas 2 hacia abajo para regular el caudal de aire.

Difusores de aire superiores

Difusores de aire superiores regulables 1 fig. 40. Girar la rueda 2 hacia la derecha para regular el caudal de aire.

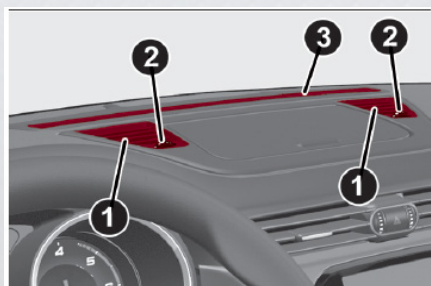

40

AOK0605C

3 - Difusor de aire fijo superior.

Difusor de aire trasero (si así está equipado)

Accionar el dispositivo 1 fig. 41 para orientar el difusor hacia la posición deseada.

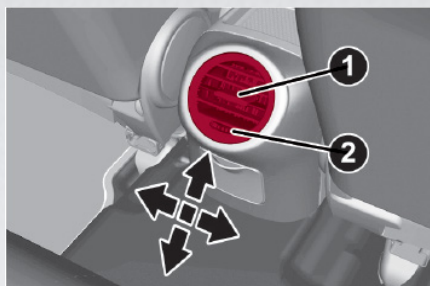

41

A0K0606C

Girar la rueda 2 hacia la derecha para regular el caudal de aire:

● = completamente cerrado

○ = completamente abierto

CONFORT CLIMÁTICO

Difusores

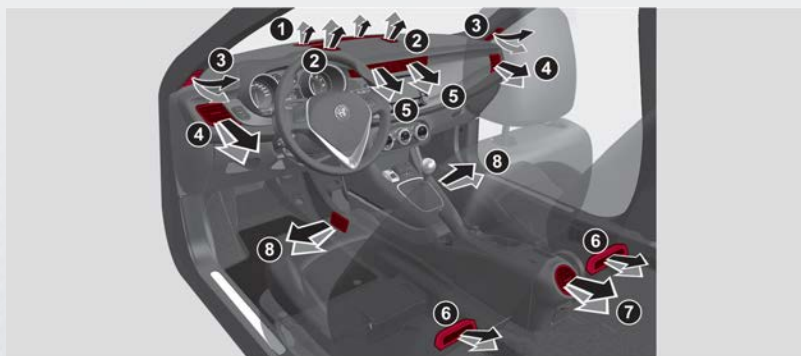

42

A0K0602C

1. Difusor superior fijo
2. Difusores superiores fijos
3. Difusores laterales fijos
4. Difusores laterales direccionales
5. Difusores centrales direccionales
6. Difusores inferiores para plazas traseras

7. Difusores para plazas traseras direccionales (si así está equipado)
8. Difusores inferiores para plazas delanteras

CLIMA MANUAL

Controles

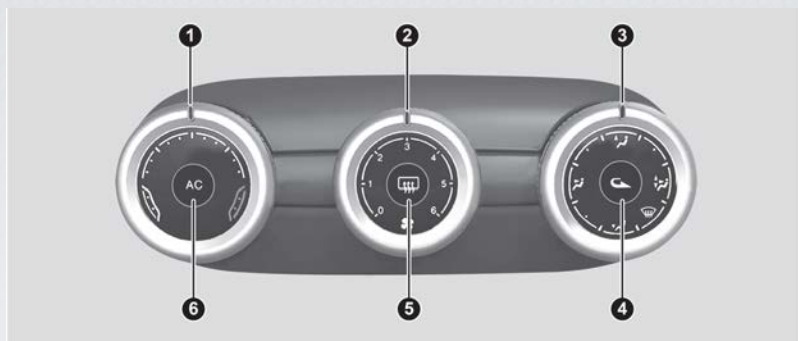

43

AoKeg53C

- 1 - Selector de regulación de la temperatura del aire:
 - Zona azul = aire frío
 - Zona roja = aire caliente
- 2 - Selector de activación/regulación del ventilador:
 - 0 = ventilador apagado
 - 1-2-3-4-5-6 = velocidad de ventilación
- 3 - Control de distribución del aire:
 - Se pueden elegir tres ajustes distintos
 - Función antivaho rápido del parabrisas y ventanas laterales
- 4 - Botón para activar/desactivar la recirculación del aire.
- 5 - Botón para activar/desactivar la luneta térmica.
- 6 - Botón para activar/desactivar el compresor del climatizador.

ADVERTENCIAS

En caso de condiciones atmosféricas con alta temperatura y humedad, dirigir el flujo de aire frío hacia el parabrisas puede causar problemas de condensación en la superficie exterior.

Climatización (refrigeración)

Para conseguir que se enfríe el habitáculo, proceder de la siguiente manera:

- Girar el selector 1 al sector azul.
- Presionar el botón 4 para activar la recirculación del aire interior (led circular en el botón encendido).
- Girar el selector 3 a .



- Presionar el botón 6 para activar el clima y girar el selector 2 por lo menos a 1 (1ª velocidad); para conseguirlo más rápidamente girar el selector 2 a 6 (velocidad máxima del ventilador).

Ajuste de la refrigeración

Proceder de la siguiente manera:

- Girar el selector 1 hacia la derecha para aumentar la temperatura;
- Presionar el botón 4 para desactivar la recirculación del aire interior (led circular del botón apagado).
- Girar el selector 2 para disminuir la velocidad del ventilador.

Calefacción del habitáculo

Para conseguir un calentamiento rápido, proceder de la siguiente manera:

- Girar el selector 1 al sector rojo.
- Presionar el botón 4 para activar la recirculación del aire interior.
- Girar el selector 3 a
- Girar el selector 2 a 6 (velocidad máxima del ventilador).

A continuación, utilizar los controles para mantener las condiciones de confort deseadas y presionar el botón 4 para desactivar la recirculación del aire interior (led circular en el botón apagado) para prevenir fenómenos de empañamiento.

ADVERTENCIAS

Con el motor en frío son necesarios unos minutos antes de conseguir un calentamiento rápido.

Desempañamiento/descongelación rápida

Esta función activa el desempañamiento/descongelación automáticos de: ventanas delanteras (parabrisas y ventanas laterales), surtidores calefactados, espejos retrovisores exteriores calefactados.

Para activar la función, colocar el selector 3 en el símbolo "Defrosting" (antivaho) identificado por el símbolo

El clima manual pasará automáticamente a la configuración siguiente:



- El símbolo de antiempañamiento pasará del color rojo al color naranja (para indicar que se ha activado la función).
- La luneta térmica (y todos los dispositivos antivaho del coche) se activarán. El led circular en el botón se enciende para indicar que se ha activado la función.
- El caudal de aire se pone en velocidad máxima (6ª).
- La recirculación, si está cerrada, se abrirá (el led circular en el botón se apaga);
- La mezcla de aire pasa a "temperatura máxima".
- El calefactor adicional eléctrico (si así está equipado) se activa.
- El compresor se activa (el led circular correspondiente se enciende para indicar que se ha activado la función A/A).



Antiempañamiento de los cristales

El clima resulta muy útil para prevenir que las ventanas se empañen cuando la humedad es alta.

En caso de elevada humedad exterior, de lluvia o de fuertes diferencias de temperatura entre el interior y el exterior del habitáculo, efectuar la siguiente maniobra para prevenir el empañamiento de las ventanas:

- Girar el selector 1 al sector rojo.
- Presionar el botón 4 y desactivar la recirculación del aire interior (led circular del botón apagado).
- Girar el selector 3 a  con la posibilidad de paso a la posición  (6) en caso de que no se detecten indicios de empañamiento.
- Girar el selector 2 a la 2a velocidad.

Desempañamiento/descongelación de la luneta térmica

Presionar el botón 5 () para activar/desactivar la función. En cualquier caso, la función se desactiva automáticamente 20 minutos después.

Si así está equipado, presionando el botón  también se activa el desempañamiento/antivaho de los espejos retrovisores exteriores y de los surtidores calefactados (si así está equipado).

ADVERTENCIAS

No aplicar adhesivos en los filamentos eléctricos de la parte interna de la luneta térmica, para evitar dañarla perjudicando su funcionamiento.

Recirculación del aire interior

Presione el botón 4 () de forma que el led del botón esté encendido. Se recomienda activar la recirculación del aire interior en retenciones o en túneles para evitar que entre aire exterior contaminado.

Evitar el uso prolongado de dicha función, especialmente si viajan varias personas en el vehículo, para prevenir la posibilidad de que se empañen los cristales.

ADVERTENCIAS

La recirculación del aire interior permite, en función de la modalidad de funcionamiento seleccionada ("calefacción" o "refrigeración"), alcanzar más rápidamente las condiciones deseadas.

No se recomienda utilizar la función de recirculación del aire interior en días lluviosos o fríos para evitar la posibilidad de que se empañen los cristales.

Selección de la distribución del aire

Girar el selector 3 para seleccionar manualmente una de las 4 posibles distribuciones de aire en el habitáculo:

 Flujo de aire hacia los difusores del parabrisas y hacia las ventanas delanteras para el desempañamiento/descongelación de los cristales.

Flujo de aire hacia los difusores de la zona de los pies delanteros/traseros. Esta distribución del aire permite calentar rápidamente el habitáculo.

Distribución del flujo de aire entre los difusores delanteros/traseros, difusores centrales/laterales del tablero, el difusor trasero y los difusores antivaho del parabrisas y las ventanas laterales delanteras.

Flujo de aire hacia los difusores centrales/laterales del tablero (cuerpo del pasajero).

También se dispone de otras 4 posiciones (véase el esquema siguiente fig. 44):

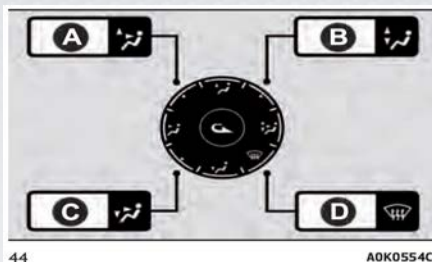

Posición A: Distribución del flujo de aire entre los difusores centrales/laterales del tablero, el difusor trasero y los difusores para el desempañamiento/antivaho del parabrisas y las ventanas laterales. Esta distribución del aire permite una buena ventilación del habitáculo previniendo el posible empañamiento de las lunas.

Posición B: Distribución del flujo de aire entre los difusores de la zona de los pies y los difusores para descongelación o antivaho del parabrisas y de las ventanas laterales delanteras. Esta distribución del aire permite un buen calentamiento del habitáculo previniendo el posible empañamiento de las ventanas.

Posición C: Distribución del flujo de aire entre los difusores de la zona de los pies (aire más caliente), los difusores centrales/laterales del tablero y el difusor trasero (aire más frío).

Posición D: Activación desempañamiento/descongelación automáticos (véase lo indicado en las páginas anteriores).

ADVERTENCIAS

En caso de condiciones atmosféricas con alta temperatura y humedad, dirigir el flujo de aire frío hacia el parabrisas puede causar problemas de condensación en la superficie exterior.

Start&Stop

En caso de activar la función Start&Stop (motor apagado cuando la velocidad del vehículo es 0 km/h), el sistema permanece con el caudal de aire seleccionado por el usuario. En estas condiciones no se garantiza la refrigeración ni la calefacción del habitáculo ya que el compresor se detiene junto a la bomba de líquido del motor.

Para dar preferencia al funcionamiento del climatizador, es posible desactivar la función Start&Stop presionando el botón correspondiente, situado en el tablero.

Mantenimiento del sistema

Durante el período invernal el sistema del clima se debe poner en funcionamiento al menos una vez por mes, durante unos 10 minutos.

Antes del verano hacer que comprueben la eficiencia del sistema con su distribuidor autorizado.

CLIMA AUTOMÁTICO BIZONA (si así está equipado)

Controles

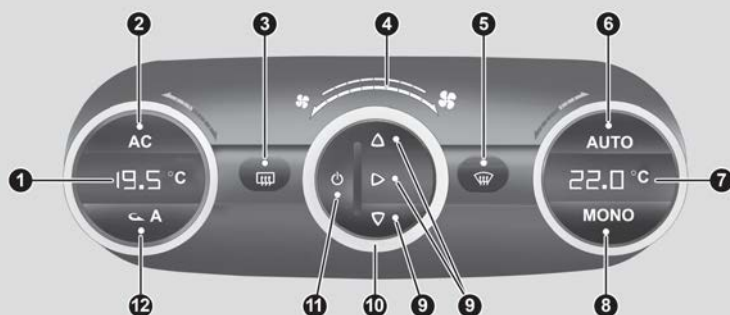

45

A0K0555C

- 1- Selector de temperatura lado conductor.
- 2- Botón para activar/desactivar el compresor del climatizador.
- 3- Botón para activar/desactivar la luneta térmica.
- 4- Led de indicación de la velocidad del ventilador.
- 5- Botón de activación de la función MAX-DEF (descongelación/ desempañamiento rápido de los cristales delanteros), de la luneta térmica y de los espejos exteriores calefactados (si así está equipado).
- 6- Botón para activar la función AUTO (funcionamiento automático).
- 7- Selector de temperatura lado pasajero.
- 8- Botón de activación de la función MONO (alineación de las temperaturas seleccionadas) conductor/pasajero.
- 9- Botones para configurar la distribución del aire.
- 10- Selector de regulación velocidad ventilador.
- 11- Botón para encender/apagar el climatizador.
- 12- Botón para activar/desactivar la recirculación del aire interior.



Descripción

El clima automático bizona ajusta las temperaturas del aire en el habitáculo en dos zonas: lado conductor y lado pasajero.

El sistema mantiene constante el confort del habitáculo compensando las posibles variaciones de las condiciones climáticas externas. Para una gestión óptima del confort, la temperatura de referencia es 22°C.

Los parámetros y las funciones controladas automáticamente son: temperatura del aire en las salidas del lado del conductor/pasajero delantero; distribución del aire en las salidas del lado del conductor/pasajero delantero; la velocidad del ventilador (variación continua del flujo de aire); activación del compresor (para enfriar/eliminar la humedad del aire); la recirculación del aire.

Todas estas funciones pueden modificarse manualmente, es decir actuando en el sistema y seleccionado una o varias funciones y modificando sus parámetros. De ese modo se desactiva el control automático de las funciones que se modifican manualmente en las que el sistema intervendrá solamente por motivos de seguridad.

La selección manual siempre es prioritaria respecto del automatismo y se memoriza hasta que se presione el botón AUTO, excepto cuando el sistema interviene en caso de condiciones particulares de seguridad.

La programación manual de una función no perjudica el control de las otras en automático. La cantidad de aire que entra en el habitáculo es independiente de la velocidad del coche, al estar regulada por un ventilador controlado electrónicamente.

La temperatura del aire que entra siempre se controla automáticamente, de acuerdo a las temperaturas programadas en la pantalla (excepto cuando el sistema está apagado o en algunas condiciones cuando el compresor está desactivado).



ADVERTENCIA

El climatizador detecta la temperatura del habitáculo mediante un sensor de temperatura media radiante situado en una tapa debajo del espejo retrovisor interno. Obstruyendo el cono de vista de dicho sensor con cualquier objeto, el climatizador podría funcionar inadecuadamente.

El sistema permite configurar o modificar manualmente:

- Temperatura del aire del lado conductor/pasajero.
- Velocidad del ventilador (variación continua).
- Distribución del aire a 7 posiciones.
- Habilitación del compresor.
- Función descongelación/desempañamiento rápido.
- Recirculación del aire.
- Luneta térmica.
- Apagado del sistema.



Modalidades de funcionamiento del climatizador

El clima puede activarse de diferentes maneras: se recomienda Presionar el botón AUTO y girar los selectores para configurar las temperaturas deseadas. De ese modo, el sistema comenzará a funcionar de forma totalmente automática ajustando la temperatura, la cantidad y la distribución del aire que entra en el habitáculo y gestionando la función de recirculación y la activación del compresor del aire acondicionado.

Durante el funcionamiento automático, se puede variar en cualquier momento la temperatura programada, la distribución del aire y la velocidad del ventilador, interviniendo en los botones o selectores correspondientes: el sistema modificará automáticamente la programación para adecuarse a las nuevas demandas.

Durante el funcionamiento totalmente automático (AUTO), cambiando la distribución y/o el caudal de aire y/o el accionamiento del compresor y/o la recirculación, desaparece el mensaje AUTO.

Durante el funcionamiento totalmente automático (FULL AUTO), cambiando la distribución y/o el caudal de aire y/o el accionamiento del compresor y/o la recirculación, desaparece el mensaje FULL.

De este modo, el clima seguirá gestionando automáticamente todas las funciones excepto las cambiadas manualmente. La velocidad del ventilador es única para todas las zonas del habitáculo.



Ajuste de la temperatura del aire





Girar los controles 1 o 7 hacia la derecha o hacia la izquierda para ajustar la temperatura del aire en la zona delantera izquierda (manecilla 1) y en la derecha (manecilla 7) del habitáculo. Las temperaturas configuradas se visualizan en la pantalla.

Presionar el botón MONO para equiparar la temperatura del aire entre las dos zonas. Para volver a la gestión separada de las temperaturas del aire en las dos zonas, girar el selector 7.

Girando completamente los selectores hacia la derecha o hacia la izquierda se activan respectivamente las funciones HI (máximo calentamiento) o LO (máximo enfriamiento). Para desactivar estas funciones, girar el selector de temperatura al valor deseado.

Selección de la distribución del aire

Presionando los botones (  ) se puede configurar manualmente una de las 7 posibles distribuciones del aire:

-  Flujo de aire hacia los difusores del parabrisas y hacia los cristales laterales delanteros para desempañar o descongelar los cristales.
-  Flujo de aire hacia los difusores centrales y difusores laterales del tablero para la ventilación del tórax y del rostro durante la época de calor;
-  Flujo de aire hacia los difusores de la zona pies delanteros/traseros.
-  Esta distribución del aire es la que permite, en el menor tiempo posible, calentar el habitáculo dando una rápida sensación de calor.



ADVERTENCIA

En caso de condiciones atmosféricas con alta temperatura y humedad, dirigir el flujo de aire frío hacia el parabrisas puede causar problemas de condensación en la superficie exterior.

▷ ▽ Distribución del flujo de aire entre los difusores de la zona pies (aire más caliente) y las salidas de aire centrales y laterales del tablero (aire más frío). Esta distribución del aire resulta útil en primavera y otoño, cuando hay sol.

△ ▽ Distribución del flujo de aire entre los difusores de la zona de los pies y los difusores para descongelación o desempañamiento del parabrisas y de los cristales laterales delanteros. Esta distribución del aire permite un buen calentamiento del habitáculo previniendo el posible empañamiento de los cristales.

△ ▷ Distribución del flujo de aire entre los difusores de la zona descongelación/ desempañamiento del parabrisas y las salidas centrales y laterales del tablero. Esta distribución permite enviar aire hacia el parabrisas cuando hay sol.

△ ▷ ▽ Distribución del flujo de aire hacia todos los difusores del vehículo.

En modo AUTO, el clima controla automáticamente la distribución del aire (el LED de los botones 9 están apagados). La distribución del aire, cuando se programa manualmente, se visualiza con el encendido de los leds de los botones seleccionados.

En la función mixta, presionando un botón se activa esa función al mismo tiempo que las ya programadas. En cambio, si se pulsa un botón cuya función ya está activada, ésta se anula y el led correspondiente se apaga. Para reactivar el control automático de la distribución del aire después de una selección manual, presionar el botón AUTO.

Ajuste de la velocidad del ventilador

Girar el control 10 para aumentar/ disminuir la velocidad del ventilador. La velocidad se indica con el encendido de los leds 4 situados en el selector 10.

- Velocidad máxima del ventilador = todos los leds iluminados; velocidad mínima del ventilador = un led iluminado.
- El ventilador puede desactivarse sólo si se ha apagado el compresor del clima presionando el botón 2.

ADVERTENCIA

Para restablecer el control automático de la velocidad del ventilador después de un ajuste manual, presionar el botón AUTO.

Botón AUTO

Presionando el botón AUTO (LED del botón encendido) el clima regula automáticamente, en las respectivas zonas:



- La cantidad y la distribución del aire que entra en el habitáculo.
- El compresor del climatizador.
- La recirculación del aire.
- Anulando todos los ajustes manuales anteriores.

Esta condición se indica con el encendido del led del botón AUTO.

Activando manualmente al menos una de las funciones controladas automáticamente por el sistema (recirculación aire, distribución aire, velocidad ventilador o desactivación compresor del aire acondicionado), el LED se apaga para indicar que el clima ya no controla automáticamente todas las funciones.

ADVERTENCIA

Si el sistema ya no es capaz de garantizar que se alcance/mantenga la temperatura deseada en las distintas zonas del habitáculo, la temperatura configurada parpadea durante unos segundos.

Para restablecer el control automático del sistema después de una o varias selecciones manuales, presionar el botón AUTO.

Botón SYNC

Presionar el botón MONO (LED del botón encendido) para equiparar la temperatura del aire lado pasajero y la del lado conductor.

Esta función facilita el ajuste de la temperatura cuando sólo se encuentra el conductor.

Para volver a la gestión separada de las temperaturas del aire, girar el selector 7 para configurar la temperatura del lado pasajero.

Recirculación del aire (si así está equipado)

La recirculación del aire se gestiona con estas lógicas de funcionamiento:

- Activación automática: indicador 1 del botón 12 encendido.
- Activación forzada (recirculación de aire siempre activada): señalizada por el encendido del led del botón y mensaje 1 apagado.
- Desactivación forzada (recirculación del aire siempre desactivada con toma de aire desde el exterior): señalizada por el apagado del led de los botones y mensaje 1 del botón 12 apagado.

La activación y la desactivación forzadas se seleccionan mediante el botón . Presionando el botón (botón 11 apagado), el clima activa automáticamente la recirculación de aire interior (led del botón 1 encendido). Presionando el botón también se puede activar la recirculación de aire exterior (led del botón apagado) y al contrario.

Con el botón presionado (led del botón 11 apagado), no se puede habilitar la función AQS (Air Quality System) (si así está equipado).

Habilitación de la función AQS (Air Quality System) (si así está equipado)

La función AQS activa automáticamente la recirculación de aire interior cuando el aire exterior está contaminado (por ejemplo en retenciones o al atravesar túneles).



ADVERTENCIA

- Con función AQS activa, tras un tiempo preestablecido en que la recirculación de aire interior está activada, para permitir la renovación del aire interior del habitáculo, el clima habilita, durante aproximadamente 1 minuto, la toma de aire exterior, sea cual sea el nivel de contaminación del aire exterior.
- La activación de la recirculación permite alcanzar con más rapidez las condiciones deseadas para calentar/enfriar el habitáculo. De todas formas, no le aconsejamos utilizar la función de recirculación en días lluviosos o fríos ya que aumentaría considerablemente la posibilidad de que se empañaran las lunas, sobre todo si el clima no está activado. Con baja temperatura exterior, la recirculación se desactiva (con toma de aire desde el exterior) para evitar el posible empañamiento de las lunas.
- Durante el funcionamiento automático, el sistema controla automáticamente la recirculación, en función de las condiciones climáticas exteriores.
- Con temperatura exterior baja, no se recomienda utilizar la recirculación del aire interior, ya que los cristales podrían empañarse rápidamente.

Compresor del clima

Presionar el botón 2 para activar/desactivar el compresor (la activación se indica con el encendido del led del botón). La desactivación del compresor se queda memorizada incluso después de apagar el motor.

Desactivando el compresor el sistema desactiva la recirculación para evitar el posible empañamiento de los cristales y deshabilita la función AQS (si así está equipado).

En este caso, aunque el clima puede mantener la temperatura solicitada, el LED AUTO se apaga. En cambio, si ya no es capaz de mantener la temperatura requerida las temperaturas parpadean durante unos segundos. Para restablecer el control automático de la activación del compresor volver a presionar el botón 2 o el botón AUTO.

Con compresor desactivado:

- Si la temperatura exterior es superior a la seleccionada, el clima no puede satisfacer la petición y lo indica con los valores de la temperatura parpadeando en la pantalla durante algunos segundos;
- La velocidad del ventilador puede ponerse a cero manualmente.

Con el compresor activado y el motor en marcha, la ventilación manual no puede descender por debajo de la velocidad mínima (sólo un LED ilumina).



ADVERTENCIA

Con el compresor desactivado, no es posible hacer entrar aire en el habitáculo a una temperatura inferior a la temperatura exterior. Además, en determinadas condiciones ambientales, los cristales podrían empañarse rápidamente ya que el aire no puede deshumidificarse.

Desempañamiento/descongelación rápida de los cristales (función MAX-DEF)

Presionar el botón  para activar (LED en el botón encendido) el desempañamiento /descongelación del parabrisas y de las ventanas laterales.

El clima realiza las siguientes operaciones:

- Activa el compresor del aire acondicionado cuando las condiciones climáticas lo permiten.
- Desactiva la recirculación del aire.
- Selecciona la temperatura máxima del aire (HI) en ambas zonas.
- Programa una velocidad del ventilador de acuerdo con la temperatura del líquido de refrigeración motor.
- Dirige el flujo de aire hacia los difusores del parabrisas y de las ventanas delanteras.
- Activa la luneta térmica.
- Muestra la velocidad del ventilador (iluminación LED 4).

ADVERTENCIA

La función MAX-DEF permanece activada durante unos 3 minutos, desde que el líquido de refrigeración motor alcanza la temperatura adecuada.

Cuando la función está activada, se apaga el led del botón AUTO. Con función activa las únicas posibles intervenciones manuales son el ajuste de la velocidad del ventilador y la desactivación de la luneta térmica.

Presionando los botones 12, 2,  o AUTO, el clima desactiva la función MAX-DEF.

Desempañamiento/descongelación de la luneta térmica

Presionar el botón  para activar (led en el botón encendido) el desempañamiento/descongelación de la luneta térmica.

La función se desactiva automáticamente después de unos 20 minutos, o bien al apagar el motor, y no se vuelve a activar en la siguiente puesta en marcha.

Si así está equipado, presionando el botón  también se activa el desempañamiento/antivaho de los espejos retrovisores exteriores y de los surtidores calefactados (si así está equipado).



ADVERTENCIAS

No aplicar adhesivos en los filamentos eléctricos de la parte interna de la luneta térmica, para evitar dañarla perjudicando su funcionamiento.

Parabrisas confort térmico (si así está equipado)

Algunas versiones incorporan el parabrisas confort térmico que, cuando el vehículo está expuesto a los rayos del sol, reduce la temperatura interna del habitáculo respecto a la externa para garantizar un mayor confort.

Sensor de humedad (si así está equipado)

El sensor de humedad intenta evitar que se empañen los cristales. Para conseguir su máxima eficacia, se aconseja activar la función AUTO (LED 6 encendido).

Para temperaturas externas frías, el sistema podría activar el compresor automáticamente y desactivar la recirculación para garantizar condiciones de conducción más seguras.

Apagado del climatizador

Presionar el botón  (led del botón apagado).

Con clima apagado:

- La recirculación del aire está activada, aislando de esta forma el habitáculo del exterior.
- El compresor está desactivado;
- El ventilador está apagado;
- Puede activarse/desactivarse la luneta térmica;
- No se puede habilitar la función AQS (Air Quality System) (si así está equipado).

ADVERTENCIAS

La computadora de clima memoriza las temperaturas seleccionadas antes de apagarse y las restablece cuando se pulsa cualquier botón (excepto el botón 3).

Encendido del climatizador

Para volver a encender el clima de manera totalmente automática presione el botón AUTO.

Stop/Start

El clima automático bizona gestiona la función Start&Stop (motor apagado cuando la velocidad del vehículo es cero) para garantizar un confort adecuado dentro del vehículo.

En concreto, en presencia de condiciones climáticas especialmente calientes o frías la función Start/Stop se desactiva hasta garantizar un nivel de confort adecuado en el habitáculo. Por lo tanto en estas fases transitorias el motor no se apaga, aunque la velocidad del vehículo sea cero.



Cuando la función Start&Stop está activa (motor apagado a velocidad cero del vehículo), si las condiciones térmicas dentro del vehículo empeoran rápidamente (o el usuario requiere una refrigeración máxima - LO - o desempañamiento rápido -MAXDEF), el clima solicita que el motor vuelva a arrancar.

Con la función Start&Stop activa (motor apagado a velocidad cero del vehículo), si el sistema está en AUTO (LED 6 encendido) el caudal se reduce al mínimo para intentar mantener el máximo tiempo posible las condiciones de confort del habitáculo.

La computadora del clima intenta gestionar del mejor modo posible las molestias causadas por el apagado del motor (apagado del compresor y de la bomba de líquido motor) pero de todos modos es posible hacer funcionar el clima desactivando la función Start&Stop mediante el botón situado en el tablero correspondiente.

En condiciones climáticas extremas se recomienda limitar el uso de la función Start&Stop para evitar continuos encendidos y apagados del compresor, con el consiguiente empañamiento rápido de las ventanas y la acumulación de humedad con la entrada de malos olores en el habitáculo.

Con la función Start&Stop activa (motor apagado a velocidad cero del vehículo), la gestión automática de la recirculación se desactivará siempre permaneciendo en toma de aire del exterior para reducir la posibilidad de que se empañen las ventanas (estando apagado el compresor).

Calefactor auxiliar (si así está equipado)

Permite obtener una calefacción más rápida del habitáculo en condiciones climáticas adversas. El calefactor se apaga automáticamente cuando se alcanza la temperatura de confort.

Climatizador automático bizona (si así está equipado)

El calefactor auxiliar se activa automáticamente en función de las condiciones ambientales y con el motor encendido.

Climatizador manual

El calefactor auxiliar se activa automáticamente girando el selector 1 en el último sector rojo y accionando el ventilador al menos en 1ª velocidad.

ADVERTENCIA

El calefactor sólo funciona con temperatura exterior y temperatura del líquido de refrigeración del motor bajas. El calefactor no se activa si la tensión de la batería no es suficiente.

INTERRUPTORES ELÉCTRICOS DE VENTANAS

Funcionan con la llave de contacto en posición MAR y durante unos 3 minutos después de colocar la llave de contacto en posición STOP o extraerla y después de abrir una de las puertas delanteras.

Los botones están situados en la moldura de los paneles de las puertas fig. 46 (desde el panel de la puerta del conductor pueden accionarse todas las ventanas).

Hay un dispositivo antipellizco que se activa en la fase de subida de las ventanas delanteras y traseras.

PRECAUCIÓN

El uso inapropiado de los interruptores eléctricos de ventanas puede resultar peligroso. Antes y durante el accionamiento, asegúrese siempre de que los pasajeros no estén expuestos al riesgo de lesiones provocadas ya sea directamente por los cristales en movimiento o por objetos personales enganchados o golpeados por los mismos. Al bajar del vehículo, quitar siempre la llave del interruptor de la ignición para evitar que los elevallas puedan accionarse accidentalmente, pudiendo ser peligrosos para las personas que se encuentran en el interior.

ADVERTENCIA

El sistema es conforme a la norma 2000/4/CE que se ocupa de la protección de los ocupantes que se asoman desde el interior del coche.

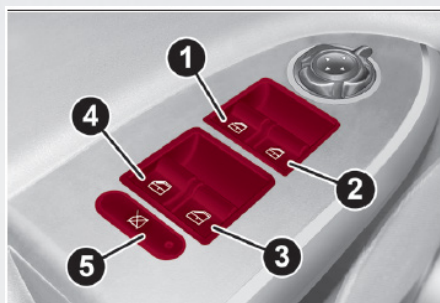

46

A0K0581C

Controles

Puerta delantera del conductor ver fig. 46.

- 1: Apertura/cierre de la ventana delantera izquierda; funcionamiento "continuo automático" en fase de apertura/cierre de la ventana.
- 2: Apertura/cierre de la ventana delantera derecha; funcionamiento "continuo automático" en fase de apertura/cierre de la ventana.
- 3: Apertura/cierre del cristal trasero derecho (si así está equipado); funcionamiento "continuo automático" en la fase de apertura y cierre del cristal.
- 4: Apertura/cierre del cristal trasero izquierdo (si así está equipado). funcionamiento "continuo automático" en la fase de apertura y cierre del cristal.
- 5: Habilitación/exclusión de los interruptores eléctricos de ventanas de las puertas traseras.



Apertura de las ventanas

Presionar los botones para abrir la ventana deseada.

Presionando brevemente uno de los dos botones se logra la carrera "por pasos" de la ventana, mientras que presionando prolongadamente se activa el accionamiento "continuo automático".

La ventana se detiene en la posición deseada presionando de nuevo el correspondiente botón de control.

Manteniendo presionando el botón durante algunos segundos, el cristal sube o baja automáticamente (sólo con llave de contacto en MAR).

Cierre de las ventanas

Levantar los botones para cerrar la ventana deseada.

La fase de cierre de la ventana se realiza según las mismas lógicas descritas para la fase de apertura.

Puerta delantera lado pasajero/puertas traseras (si así está equipado)

En la moldura del panel de la puerta delantera del lado del pasajero y, en algunas versiones en las puertas traseras, se encuentra el botón 2 fig. 46 para accionar la ventana correspondiente.

Dispositivo de seguridad antipellizco

En el coche se activa la función antipellizco durante la fase de cierre de las ventanas delanteras y traseras.

Este sistema de seguridad es capaz de reconocer la posible existencia de un obstáculo durante el movimiento de cierre de la ventana; al producirse este suceso el sistema detiene la carrera de la ventana y, según la posición de la misma, invierte su movimiento. Este dispositivo también resulta útil si un niño a bordo del vehículo accionara sin querer los interruptores eléctricos de las ventanas.

La función antipellizco está activa durante el funcionamiento manual y durante el funcionamiento automático de la ventana. Después de la actuación del sistema antipellizco, se interrumpe inmediatamente la carrera de la ventana y, a continuación, se invierte. Durante este tiempo no se puede accionar la ventana de ningún modo.

ADVERTENCIA

- Si la protección antipellizco actúa 5 veces seguidas en un minuto o está averiada, se inhibe el funcionamiento automático en subida permitiéndolo sólo por pasos de medio segundo soltando el botón para la siguiente maniobra. Para restablecer el correcto funcionamiento del sistema es necesario efectuar un movimiento hacia abajo de la ventana afectada.



ADVERTENCIA

- Con la llave de contacto en posición STOP o extraída, los interruptores eléctricos de las ventanas permanecen activados durante unos 3 minutos y se desactivan inmediatamente cuando se abre una de las puertas.
- Si así está equipado el dispositivo antipellizco, presionando el botón el control remoto durante más de 2 segundos se abren las ventanas, en cambio presionando el botón durante más de 2 segundos se cierran las ventanas.

Inicialización del sistema de interruptores eléctricos de ventanas

Después de una eventual desconexión de la batería o de la interrupción del fusible de protección, es necesario inicializar nuevamente el funcionamiento del sistema.

Procedimiento de inicialización:

- Colocar la ventana que se desea inicializar en posición límite superior en funcionamiento manual.
- Una vez que se ha alcanzado el límite superior, seguir presionando el control de subida durante al menos 1 segundo.

En algunas versiones (si así está equipado), cuando falta la alimentación a las computadoras (sustitución o desconexión de la batería y sustitución de los fusibles de protección de las computadoras de los interruptores eléctricos de ventanas), el automatismo de las ventanas debe restablecerse.

La operación de restablecimiento se lleva a cabo con las puertas cerradas y actuando de la siguiente manera:

- Abrir completamente la ventana de la puerta del conductor manteniendo presionando el botón de accionamiento durante al menos 3 segundos después del fin de carrera (tope inferior).
- Cerrar completamente la ventana de la puerta del conductor manteniendo presionando el botón de accionamiento durante al menos 3 segundos después del fin de carrera (tope superior).
- Actuar de la misma manera con la puerta del pasajero.
- Asegúrese de que la inicialización sea correcta comprobando que las ventanas funcionen automáticamente.

TOLDO SOLAR ELÉCTRICO (SI ASÍ ESTÁ EQUIPADO)

El toldo solar está compuesto por dos paneles de cristal, uno posterior fijo y otro anterior móvil, equipados de dos cortinas parasol (delantera y trasera) de movimiento manual.

Con el toldo cerrado las cortinas pueden colocarse en cualquier posición.

Funcionamiento

El toldo solar sólo funciona con la llave de contacto en MAR.

Los controles 1 y 2 fig. 47, situados en la consola superior al lado de las luces de techo delanteras accionan las funciones de apertura y cierre del toldo.



47

AOK 0576C

Apertura toldo solar

Presionar el botón 1 fig. 47 y mantenerlo presionando: el panel de cristal delantero se colocará en posición "spoiler". Volver a presionar el botón 2 y accionar el control durante medio segundo para mover el cristal del toldo, que se colocará automáticamente en una posición intermedia (posición "Comfort"). Volver a presionar el botón 1 fig. 47 durante más de medio segundo, el toldo se colocará automáticamente en la posición de final de recorrido. El panel delantero de cristal puede pararse en una posición intermedia presionando el botón.

ADVERTENCIA

Con nieve o hielo no se debe abrir el toldo: se podría estropear.

PRECAUCIÓN

Al bajar del coche, quite siempre la llave del interruptor de la ignición para evitar que el toldo solar, activado accidentalmente, constituya un peligro para los que permanecen en el coche: el uso inadecuado del toldo puede ser peligroso. Antes y durante el accionamiento, asegúrese siempre de que los pasajeros no estén expuestos al riesgo de lesiones provocadas ya sea directamente por el toldo en movimiento o por objetos personales enganchados o golpeados por el mismo.

Cierre toldo solar

Desde la posición de apertura completa, presionar el botón 2 fig. 47: si se pulsa el botón durante más de medio segundo, el panel del cristal delantero del toldo se colocará automáticamente en posición intermedia (posición "Comfort").

Presionando otra vez el botón durante medio segundo, el toldo se pone en posición de spoiler. Por último, si se pulsa otra vez el botón 2, el toldo se cierra del todo.

Dispositivo antipellizco

El toldo solar lleva un sistema de seguridad antipellizco que reconoce la presencia de cualquier obstáculo cuando se está cerrando el toldo; cuando esto ocurre el sistema detiene e invierte de inmediato la carrera del cristal delantero.

Cortinas parasol

Para abrir las cortinas, sujetar la manija 1 fig. 48, en el sentido indicado por la flecha hasta alcanzar la posición deseada. Para cerrarlas repita el procedimiento inverso.

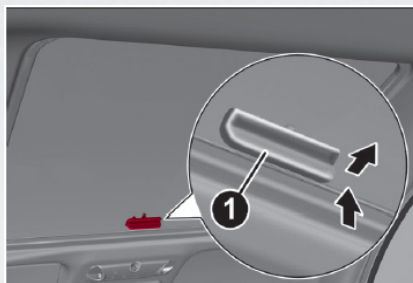

48

AOK 0577C

Procedimiento de inicialización

Tras una posible desconexión de la batería o si el fusible de protección se ha fundido, es necesario inicializar de nuevo el funcionamiento del toldo solar.

Proceder de la siguiente manera:

- Presionar el botón 1 fig. 47 hasta que se cierre completamente el toldo. Soltar el botón;
- Presionar el botón 2 y mantenerlo presionando por lo menos 10 segundos y/o hasta que se oiga un clic hacia delante del panel de cristal. Soltar el botón;
- En un plazo de 5 segundos desde la operación anterior, presionar el botón 2 y mantenerlo presionando: el panel de cristal efectuará un ciclo completo de apertura y cierre. Sólo al final de este ciclo se puede soltar el botón.

Mantenimiento/emergencia

En caso de emergencia o de mantenimiento sin alimentación eléctrica es posible mover manualmente el toldo (apertura y cierre del panel delantero de cristal), realizando las operaciones siguientes:

- Quitar el tapón de protección 1 fig. 49 situado en el revestimiento interno entre las dos cortinas parasol.

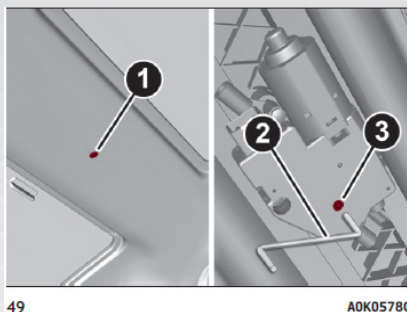

- Utilizar la llave Allen 2 suministrada de serie, situada en el cajón que contiene la documentación del vehículo, o bien en la caja de herramientas colocada en la cajuela;
- Introducir la llave en el alojamiento 3 y girarla hacia la derecha para abrir el todo o hacia la izquierda para cerrarlo.

COFRE DEL MOTOR

Apertura del cofre de motor

Realice las siguientes operaciones:

- Jalar de la palanca 1 fig. 50 en el sentido indicado por la flecha.
- Accionar la palanca 2 fig. 51 en el sentido indicado por la flecha y levantar el cofre.



50

AoKo607aC S |



AoKo607bC

ADVERTENCIA

El levantamiento del cofre se agiliza mediante los dos amortiguadores de gas laterales. Se recomienda no manipular dichos amortiguadores y acompañar el cofre durante el levantamiento.

Antes de levantar el cofre, asegúrese de que los brazos del limpiaparabrisas no estén levantados del cristal y que el limpiaparabrisas no esté en funcionamiento.

Cierre del cofre de motor

Bajar el cofre hasta unos 20 centímetros del compartimento del motor; a continuación, dejarlo caer y asegurarse, intentando levantarlo, de que esté completamente cerrado y no sólo enganchado en posición de seguridad. En este último caso, no ejercer presión sobre el cofre, sino levantarlo y repetir la maniobra.

PRECAUCIÓN

- Por motivos de seguridad, el cofre debe estar siempre bien cerrado durante la marcha. Por lo tanto, comprobar siempre que el cofre esté bien cerrado y bloqueado. Si durante la marcha se advierte que no está bien bloqueado, detenerse inmediatamente y cerrar el cofre correctamente.
- Realizar estas operaciones sólo con el vehículo parado.

ADVERTENCIA

Comprobar siempre que el cofre esté bien cerrado para evitar que se abra durante la marcha. En el compartimento del motor puede encontrar la placa siguiente fig. 52.



COMPUERTA TRASERA

El desbloqueo eléctrico de la compuerta levadiza está desactivado con el vehículo en movimiento.

Apertura

Cuando está desbloqueada, presionar sobre el logotipo fig. 53 hasta oír el clic de desbloqueo o bien presionar el botón de la llave para abrir la compuerta trasera desde el exterior del vehículo.



53

A0K0068C

Cuando se abre la compuerta trasera se produce un doble destello de los intermitentes y se enciende una luz interior: la luz se apaga automáticamente cuando se cierra la compuerta. Si se deja la compuerta abierta la luz se apaga automáticamente al cabo de unos minutos.

Apertura de emergencia desde dentro

Para realizar la apertura de emergencia desde el interior del vehículo es necesario quitar las cabeceras de los asientos traseros, abatir los asientos completamente (ver el apartado “Ampliación de la cajuela”) y, por último, accionar la palanca 1 fig. 54.

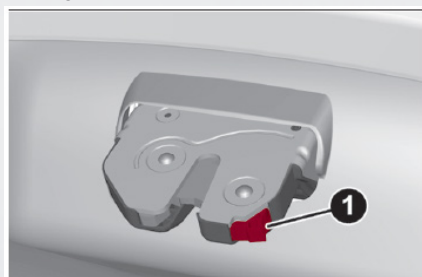

54

A0K0583C

Cierre

Bajar la compuerta presionando a la altura de la cerradura hasta oír el clic de bloqueo. En la parte interior de la compuerta se encuentran las manijas 1 fig. 55 que permiten un agarre más cómodo para cerrarla.

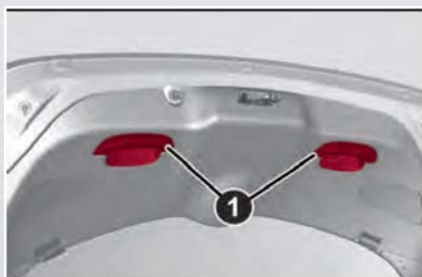

55

A0K0584C



ADVERTENCIA

Antes de volver a cerrar la compuerta trasera, asegúrese de llevar consigo la llave, ya que la compuerta se bloqueará automáticamente.

Inicialización de la compuerta trasera

ADVERTENCIA

Tras una posible desconexión de la batería o la interrupción del fusible de protección, es necesario "inicializar" el mecanismo de apertura/cierre de la compuerta trasera del siguiente modo:

- Cerrar todas las puertas y la compuerta trasera.
- Presionar el botón  de la llave.
- Presionar el botón  de la llave.

Ampliación de la cajuela

El asiento trasero partido permite ampliar la cajuela parcial (1/3 ó 2/3) o totalmente.

Para ampliar la cajuela ver lo descrito en los apartados "Extracción de la bandeja" y "Abatimiento de los asientos".

Desmontaje de la bandeja

Proceder de la siguiente manera:

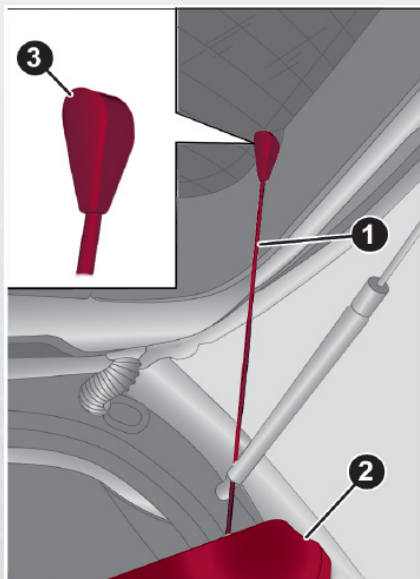

- Liberar los extremos de las dos varillas 1 fig. 56 de sujeción de la bandeja 2 sacando los ojales 3 de los pernos de sujeción.
- Liberar los pernos 1 fig. 57 situados en el exterior de la repisa y, a continuación, desmontar la bandeja 2 hacia afuera.

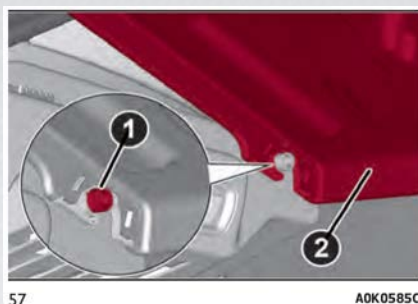

Tras haberla desmontado, se puede guardar la bandeja transversalmente en la cajuela o entre los respaldos de los asientos delanteros y los cojines abatidos de los asientos traseros (con cajuela totalmente ampliada).

Abatimiento de los asientos

Proceder de la siguiente manera:

- Levantar las cabeceras hasta su altura máxima, presionar los dos botones 1 y 2 fig. 58 al lado de las dos sujeciones y, a continuación, extraer las cabeceras jalando de ellas hacia arriba.

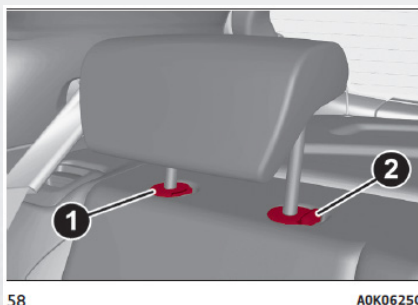

- Desplazar lateralmente los cinturones de seguridad comprobando que las cintas estén bien extendidas y no retorcidas.
- Levantar la palanca 1 fig. 59 para abatir la parte izquierda o derecha del respaldo y acompañar el respaldo hacia el cojín (la elevación de la palanca 1 se indica con una "banda roja" 2).

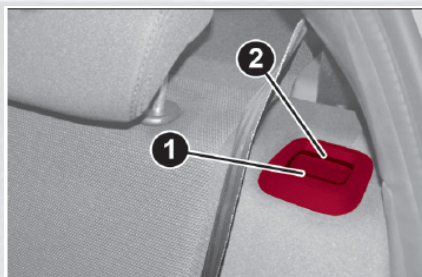

59

AOK0628C

Recolocación del asiento trasero

Desplazar lateralmente los cinturones de seguridad comprobando que las cintas estén bien extendidas y no retorcidas.

Levantar el respaldo abatido anteriormente hasta oír el clic de bloqueo del mecanismo de enganche, comprobando visualmente que desaparezca la “banda roja” presente en las palancas 1 fig. 59. La “banda roja” indica que el respaldo no se ha enganchado. Volver a colocar las cabeceras introduciéndolas en sus alojamientos.

Anclaje de la carga

Dentro de la cajuela se encuentran dos enganches 1 fig. 60 (si así está equipado) para sujetar las cuerdas gracias a las cuales la carga transportada se sujeta de modo sólido y dos enganches en la travesaño trasero 2.



PRECAUCIÓN

- Un equipaje pesado y mal fijado podría provocar graves daños a los pasajeros en caso de accidente.
- Si al viajar en zonas en las que es difícil recargar se desea transportar combustible en un bidón de reserva, es necesario hacerlo conforme a lo dispuesto por la ley, utilizando únicamente un bidón homologado y debidamente fijado a los enganches de fijación de la carga. Sin embargo, de este modo aumenta el riesgo de incendio en caso de accidente.

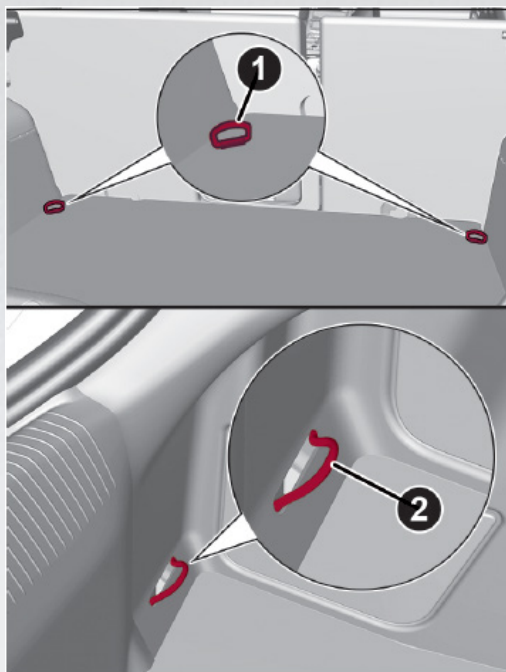

60

A0K0589C

ADVERTENCIA

No fijar a un solo enganche una carga con un peso superior a 100 kg.

Ganchos para colgar bolsas

Dentro de la cajuela hay ganchos para colgar bolsas.

Red de fijación del equipaje (si así está equipado)

Es útil para colocar correctamente la carga y/o para transportar materiales ligeros. La red de fijación del equipaje está disponible en la línea de accesorios MOPAR®.

EQUIPAMIENTO INTERIOR

Compartimientos portaobjetos



PRECAUCIÓN

No viajar con los compartimientos portaobjetos abiertos: podrían herir a los ocupantes de los asientos delanteros en caso de accidente

Compartimiento portaobjetos superior

Para abrir el compartimiento portaobjetos 1 fig. 61 presionar en el punto indicado por la flecha.

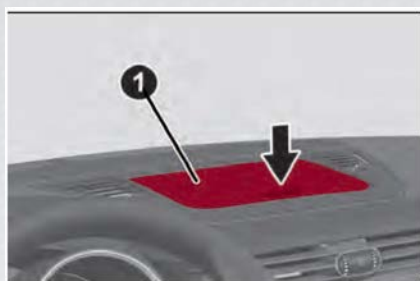

61

A0K0565C

Compartimiento portaobjetos lado pasajero (guantera)

Accionar la manija 1 fig. 62 para abrir la guantera.

Al abrir la guantera se enciende un plafón que ilumina el compartimiento.



62

A0K0566C

Dentro de la guantera hay un compartimiento portadocumentos y un bolsillo para guardar las gafas en la propia puerta.

En algunas versiones los compartimientos pueden enfriarse/calentarse mediante una salida de aire conectada al sistema del clima (para regular el caudal de aire del compartimiento portaobjetos inferior gire de la rueda 1 fig. 63).

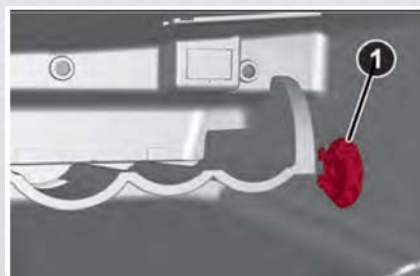

63

A0K0567C

En presencia de clima automático bizona la temperatura en el compartimiento portaobjetos es la que configura el pasajero.

Descansabrazos delantero (si así está equipado)

Está situado entre los asientos delanteros. Para llevarlo a la posición de uso normal, empujarlo hacia abajo.

El descansabrazos delantero dispone, en su interior, de un compartimento portaobjetos.

Para acceder al compartimento, colocar el descansabrazos en la posición de uso normal (completamente bajado) y, a continuación, levantar la tapa con revestimiento 1 fig. 64.

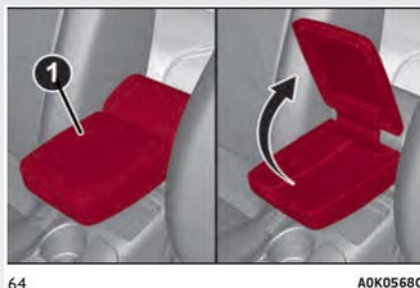

Para un uso correcto del descansabrazos es necesario respetar ciertas precauciones específicas para la apertura de la tapa: la apertura debe realizarse sólo con el descansabrazos completamente bajado; para evitar la caída del contenido presente en el interior del descansabrazos, la tapa no se puede abrir en otra posición que no sea “completamente bajado”.

NOTA: Durante la fase de desplazamiento del descansabrazos (elevación completa hacia arriba o desplazamiento hacia abajo), asegúrese siempre de tener la tapa con revestimiento correctamente cerrada.

Descansabrazos trasero (si así está equipado)

Para utilizar el descansabrazos 1 fig. 65 bajarlo de la manera indicada en la figura.

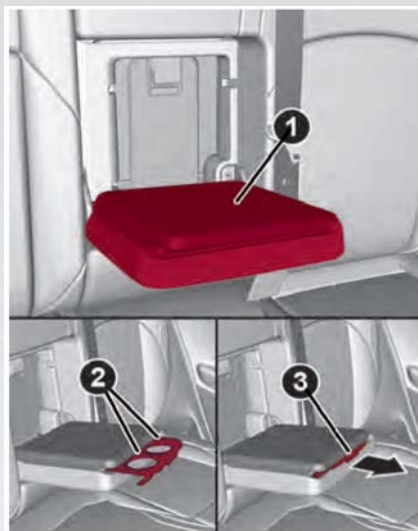

65

A0K0569C

En el descansabrazos hay dos compartimentos 2 para vasos y/o latas. Para utilizarlos hay que jalar de la lengüeta 3 en el sentido indicado por la flecha.

Dentro del descansabrazos hay un compartimento portaobjetos levantando la tapa.

Alojamiento para esquís (si así está equipado)

El alojamiento puede utilizarse para transportar cargas largas.

Para acceder al alojamiento, bajar el descansabrazos trasero y, a continuación, hacer presión en el dispositivo 1 fig. 66 para bajar la tapa 2.



66

A0K0570C

Tomas de corriente

Se encuentran en la consola central fig. 67 y en el lado izquierdo de la cajuela fig. 68 (si así está equipado). Funcionan sólo con la llave de contacto en posición MAR.



67

A0K0610C



68

A0K0571C

Si está presente el "kit fumadores", la toma de la consola central se sustituye por el encendedor (véase apartado siguiente).

ADVERTENCIA

No introducir en la toma dispositivos con potencia superior a 180 watts. No dañar la toma utilizando enchufes inadecuados.

Encendedor

Está situado en la consola central. Presionar el botón 1 fig. 69 para activar el encendedor.



69

A0K0572C

Después de algunos segundos, vuelve automáticamente a la posición inicial y el encendedor está listo para su uso.

PRECAUCIÓN

El encendedor alcanza altas temperaturas. Se debe manejar con cuidado y evitar que lo utilicen los niños: peligro de incendio y/o quemaduras.

ADVERTENCIA

- Comprobar siempre que el encendedor se ha desactivado.
- No introducir en la toma dispositivos con potencia superior a 180 watts. No dañar la toma utilizando enchufes inadecuados.

Cenicero

Es un contenedor de plástico extraíble con apertura con muelle, que se puede colocar en los espacios portavasos/ portatalas ubicados en la consola central fig. 70.

PRECAUCIÓN

No utilizar el cenicero como papelerera; el papel podría incendiarse al entrar en contacto con colillas de cigarrillos.



70

AoKo80gC

Portamonedas (si así está equipado)

En algunas versiones, en la consola central hay un portamonedas fig. 71.



71

AOK0808C

Viseras parasol

Están ubicadas a ambos lados del espejo retrovisor interior. Pueden estar orientadas frontal y lateralmente.

Detrás de las viseras hay un espejo de cortesía iluminado por una luz que permite utilizarlo incluso en condiciones de poca iluminación. Para acceder al espejo levantar la tapa 1 fig. 72.

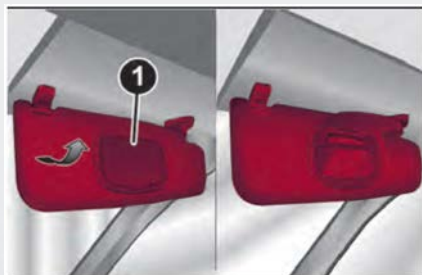

72

AOK0574C

ADVERTENCIA

En ambos lados de la visera parasol, lado pasajero, hay una etiqueta correspondiente a la obligación de desactivar la bolsa de aire si se instala una silla de coche para niños orientada en sentido contrario al de la marcha. Respetar siempre todo lo indicado en la visera parasol (ver lo descrito en el apartado "Bolsas de aire frontales" en el capítulo "Seguridad").

Extintor (si así está equipado)

Está situado debajo del asiento delantero, lado del pasajero fig. 73.



73

AOK0575C

NOTA: En algunas versiones el extintor se encuentra en el lateral derecho de la cajuela, dentro de un compartimento específico.

PORTAEQUIPAJES/PORTAESQUÍ

Los anclajes preinstalados 1 fig. 74 están situados en las zonas descritas en la figura y sólo puede accederse a ellos con las puertas abiertas.

PRECAUCIÓN

- Después de recorrer unos kilómetros, volver a comprobar que los tornillos de fijación de los anclajes estén bien ajustados.
- Distribuya uniformemente la carga y tenga en cuenta, durante la conducción, de la mayor sensibilidad del vehículo al viento lateral.

ADVERTENCIA

- No superar nunca las cargas máximas admitidas (ver capítulo “Datos técnicos”).
- Respetar rigurosamente las disposiciones legales relativas a las dimensiones máximas.

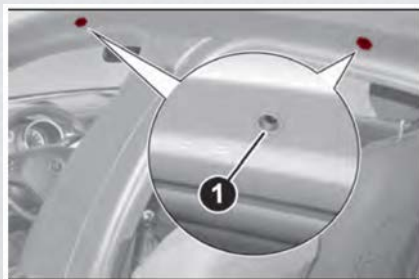

74

AOK0590C



En los accesorios MOPAR® está disponible un portaequipajes/portaesquís específico para el vehículo.

FAROS

Orientación del haz luminoso

Una correcta orientación de los faros es determinante para el confort y la seguridad, no sólo para quien conduce, sino para los demás usuarios de la carretera. Además, es una norma del código de circulación.

Los faros del vehículo deben estar correctamente orientados para garantizar las mejores condiciones de visibilidad al viajar con las luces encendidas. Para realizar comprobaciones y ajustes acudir con un distribuidor autorizado.

Orientación de las luces antiniebla delanteras (si así está equipado)

Para realizar comprobaciones y ajustes acudir con un distribuidor autorizado.

Regulación de los faros en el extranjero

Las luces de cruce están orientadas para la circulación en el país donde se comercializa por primera vez. Si se viaja en países con circulación opuesta, para no deslumbrar a los vehículos que circulan en dirección contraria, cubrir las zonas del faro según lo previsto por el Código de Circulación del país donde circula.

Regulación mediante "leva turística" (si así está equipado)

En las versiones con faros de halógeno, desplazar la palanca 1 fig. 75 de la parte posterior del faro hacia las posiciones:

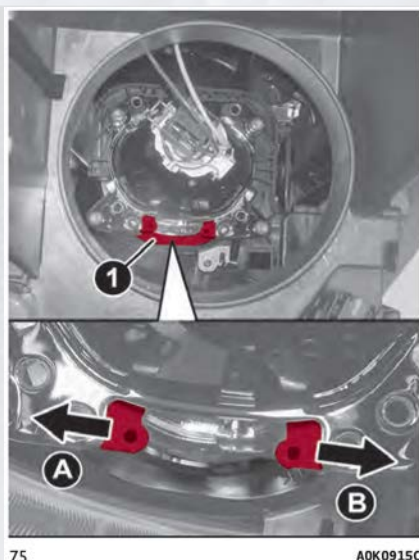

En las versiones con faros de xenón, desplazar la palanca 2 fig. 76 de la parte posterior del faro hacia las posiciones:

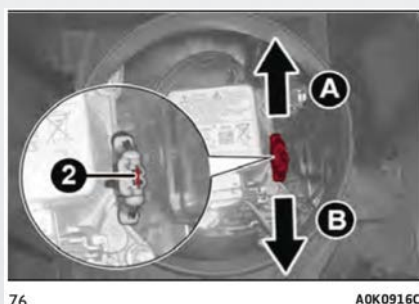

- A: para circular por el carril izquierdo de la calzada
- B: para circular por el carril derecho de la calzada

SISTEMA “ALFA DNA” (SISTEMA DEL CONTROL DINÁMICO DEL VEHÍCULO)

Es un dispositivo que, mediante la palanca 1 fig. 77 (situado en la consola central), permite seleccionar tres modalidades distintas de respuesta del vehículo en función de las necesidades de conducción y del estado de la carretera:



77

A0K1309C

- d = Dynamic (modalidad para la conducción deportiva).
- n = Natural (modalidad para la conducción en condiciones normales).
- a = All Weather (modalidad para la conducción en condiciones de baja adherencia, como, por ejemplo, en caso de lluvia y nieve).

Asimismo, el dispositivo actúa en los sistemas de control dinámico del vehículo (motor, dirección, sistema ESC, módulo de instrumentos). Al apagar el motor, el selector vuelve siempre al modo “Natural”.

Modalidades de conducción

La palanca 1 es de tipo monoestable; es decir, permanece siempre en posición central.

La modalidad de conducción activada se indica mediante el encendido del LED correspondiente en la moldura y la indicación en la pantalla multifunción reconfigurable, de la siguiente manera (imágenes de la pantalla si así está equipado):

- Modalidad Dynamic fig. 78



78

A0K0591



- Modalidad All Weather fig. 79



Modalidad “Natural”

Cuando la modalidad “Natural” está activada, en la pantalla no aparece ninguna indicación/símbolo.

Sistemas ESC y ASR: Umbrales de intervención que aumentan el confort y la seguridad en condiciones de conducción y adherencia normales.

Sistema “ELECTRONIC Q2”: El sistema se ha calibrado para garantizar el mejor confort de conducción.

Tuning dirección: Función para aumentar el confort en condiciones de uso normales.

DST: Control estándar de la frenada coordinado con ABS/ESC. Control estándar en la aceleración lateral. Compensación del sobreviraje: una ligera corrección en el volante ayuda a que el conductor realice la maniobra más correcta.

Motor: Respuesta estándar.

Activación/desactivación de la modalidad “Dynamic”



ADVERTENCIA

VERSIÓN “VELOCE”: Una vez consideradas las elevadas prestaciones del vehículo, se recomienda, para garantizar el rodaje necesario de las partes mecánicas, no usar la modalidad “Dynamic” para los primeros kilómetros de uso del vehículo.

ADVERTENCIA

Si así está equipado, el cambio a modalidad “Dynamic” se desactiva en automático durante los primeros kilómetros recorridos para garantizar el ajuste correcto de los componentes mecánicos. En caso de que se intente activar la modalidad antes de llegar a dicho umbral, en la pantalla se mostrará un mensaje específico para recordar al conductor que no es posible satisfacer su solicitud.

Activación

Mover la palanca 1 fig. 77 hacia arriba (a la altura de la letra “d”) y permanecer en esta posición durante 0,5 segundos y, en cualquier caso, hasta que el led correspondiente se encienda o el mensaje “Dynamic” aparezca en la pantalla (ver fig. 80).



Al soltarla, la palanca 1 regresa a la posición central.

Sistemas ESC y ASR: Umbrales de intervención que permiten una conducción más divertida y deportiva y garantizan la estabilidad del vehículo.

Sistema “ELECTRONIC Q2”: El sistema se ha calibrado para aumentar la motricidad al entrar en curva en fase de aceleración, mejorando la agilidad del vehículo.

Tuning dirección: Función en modalidad deportiva.

DST: Control estándar de la frenada coordinado con ABS/ESC. Control estándar en la aceleración lateral. Compensación del sobreviraje adecuada a los límites de intervención del ESC/ASR: Una ligera corrección en el volante ayuda a que el conductor realice la maniobra más correcta.

Motor: Mayor velocidad de respuesta + Overboost para maximizar el nivel de par (si así está equipado).

RAB: Mediante una aproximación previa de las pastillas del freno (delanteras y traseras) tras soltar rápidamente el pedal del acelerador, reduce el tiempo y la distancia de frenado y mejora la sensación de pisar el pedal del freno.

Desactivación

Para desactivar la modalidad “Dynamic” y regresar a “Natural”, repetir el mismo movimiento de la palanca y con los mismos plazos de tiempo. En ese caso, se encenderá el LED correspondiente a la modalidad “Natural” y en la pantalla se mostrará el mensaje “Natural” (ver fig. 81).



Activación/desactivación de la modalidad “All Weather”

Activación

Mover la palanca 1 fig. 77 hacia abajo (a la altura de la letra “a”) y permanecer en esta posición durante 0,5 segundos y, en cualquier caso, hasta que el led correspondiente se encienda o el mensaje “All Weather” aparezca en la pantalla (ver fig. 82).



Sistemas ESC y ASR: umbrales de intervención que garantizan la máxima seguridad en caso de baja adherencia al conducir. Se recomienda activar la modalidad “AllWeather” cuando se montan las cadenas de nieve.

Sistema “ELECTRONIC Q2: el sistema está desactivado.

Tuning dirección: máximo confort.

DST: mayor control de la frenada coordinado con ABS/ESC. Control estándar en la aceleración lateral. Compensación del sobreviraje adecuada a los límites de intervención del ESC/ASR: una ligera corrección en el volante ayuda a que el conductor realice la maniobra más correcta.

Motor: respuesta estándar.

Desactivación

Para desactivar la modalidad “All Weather” y regresar a “Natural”, seguir el mismo procedimiento descrito para la modalidad “Dynamic”, con la diferencia que la palanca 1 fig. 77 debe colocarse a la altura de la letra “a”.



ADVERTENCIA

- No se puede pasar directamente de la modalidad "Dynamic" a "AllWeather" y viceversa. Es necesario volver a la modalidad "Natural" y, a continuación, seleccionar la otra modalidad.
- La modalidad de conducción activada antes del apagado del motor queda memorizada para el siguiente arranque.
- En caso de avería del sistema o de la palanca 1, no se podrá activar ninguna modalidad de conducción. En la pantalla se mostrará un mensaje de advertencia.

SISTEMA EOBD (EUROPEAN ON BOARD DIAGNOSIS) (SI ASÍ ESTÁ EQUIPADO)

Funcionamiento

El sistema EOBD (European On Board Diagnosis) realiza un diagnóstico continuo de las emisiones en los componentes presentes en el vehículo.

Además, indica mediante el encendido del testigo  en el módulo de instrumentos, junto con la visualización de un mensaje en la pantalla, el estado de deterioro de los componentes (ver la sección de "Testigos y mensajes" en el capítulo de "Conocimiento del módulo de instrumentos").

El objetivo del sistema EOBD (European On Board Diagnosis) es el de:

- Mantener bajo control la eficacia del sistema;
- Indicar un aumento de las emisiones;
- Indicar la necesidad de sustituir los componentes deteriorados.

El vehículo dispone de un conector, que se puede acoplar a un equipo adecuado y que permite leer los códigos de error memorizados en las computadoras electrónicas, junto con una serie de parámetros característicos del diagnóstico y del funcionamiento del motor. Esta comprobación también pueden realizarla los agentes destinados al control del tráfico.

ADVERTENCIA

Una vez eliminada la anomalía, para realizar una comprobación completa del sistema, un distribuidor autorizado deberá llevar a cabo pruebas de banco y, si fuera necesario, probar el vehículo en carretera incluso en trayectos largos.

DIRECCIÓN ACTIVA DUAL PINION

Funcionamiento

Sólo funciona con la llave girada en posición MAR y el motor en marcha. La dirección permite personalizar el esfuerzo en el volante en función de las condiciones de conducción. Las diferentes modalidades de servoasistencia se seleccionan mediante las posiciones d, n, a de la palanca del "Sistema Alfa DNA" (ver el apartado "Sistema Alfa DNA").

ADVERTENCIA

Queda terminantemente prohibido realizar cualquier intervención después de la venta del vehículo, tal como manipular el volante o la columna de dirección (por ejemplo, en caso de que se monte un sistema de alarma) ya que podrían causar, además de la disminución de las prestaciones del sistema y la anulación de la garantía, graves problemas de seguridad, así como la inconformidad de la homologación del vehículo.

ADVERTENCIA

En caso de desconexión de la batería, es necesario reiniciar la dirección y por ello se enciende el icono . Para realizar este procedimiento, girar el volante de un extremo a otro o seguir en línea recta durante unos cien metros.

SISTEMA DE PREINSTALACIÓN DE RADIO (SI ASÍ ESTÁ EQUIPADO)

Cuando el vehículo no está equipado con sistema Uconnect™ 5" Radio LIVE, ni Uconnect™ 6,5" Radio Nav LIVE, incorpora una guantera doble 1 fig. 83 en el tablero.



83

A0K0665C

El equipo preinstalación de radio está compuesto por:

- Cables para alimentar la radio, bocinas delanteras y traseras y antena;
- Alojamiento para el autorradio;
- Antena en el techo del vehículo.

El autorradio se monta en el correspondiente compartimento 1 fig. 83, que se retira haciendo presión en las dos lengüetas de sujeción situadas en el mismo compartimento, donde se encuentran los cables de alimentación.

ADVERTENCIA

Para la conexión al sistema de preinstalación de radio, acudir con un distribuidor autorizado para prevenir cualquier posible inconveniente que pueda comprometer la seguridad del vehículo.

NOTA: Algunas características del radio/sistema de audio equipado en su vehículo podrían no estar disponibles para el mercado mexicano. Por favor, consulte los manuales de propietario incluidos en CD y/o físico, correspondientes al equipo instalado en su vehículo.



PROTECCIÓN DEL MEDIO AMBIENTE

Los dispositivos empleados para reducir las emisiones de los motores de gasolina son: catalizador, sondas lambda y sistema antievolaporación. Los dispositivos empleados para reducir las emisiones de los motores diesel son: convertidor catalítico oxidante, sistema de recirculación de los gases de escape (E.G.R.) y filtro de partículas (DPF).



ADVERTENCIA

Durante su funcionamiento habitual, el catalizador y el filtro de partículas (DPF) alcanzan temperaturas muy altas. Por lo tanto, no estacionar el vehículo sobre material inflamable (por ejemplo hierba, hojas secas, hojas de pino, etc.): peligro de incendio.

FILTRO DE PARTÍCULAS DPF

(Diesel Particulate Filter) (si así está equipado)

El filtro de partículas es un filtro mecánico, montado en el sistema de escape, que atrapa las partículas carbonosas de los gases de escape del motor diesel.

La utilización del filtro de partículas es necesaria para eliminar en su práctica totalidad las emisiones de partículas carbonosas en cumplimiento de las actuales/futuras normas legislativas.

Durante el uso normal del vehículo, la computadora de control del motor registra una serie de datos inherentes al uso (tiempo de empleo, tipo de recorrido, temperaturas alcanzadas, etc.) y determina la cantidad de partículas acumuladas en el filtro.

Al ser el filtro un sistema de acumulación, debe regenerarse (limpiarse) periódicamente que controla las partículas carbonosas. El procedimiento de regeneración lo controla automáticamente la computadora de control motor según el estado de acumulación del filtro y las condiciones de empleo del vehículo.

Durante la regeneración pueden producirse los fenómenos siguientes: aumento limitado del ralentí, activación del electroventilador, aumento limitado de los humos y altas temperaturas en el escape.

Estas situaciones no deben interpretarse como anomalías y no repercuten en el funcionamiento normal del vehículo ni en el medio ambiente. En caso de que se muestre un mensaje específico en la pantalla, ver lo descrito en el apartado "Testigos y mensajes" en el capítulo "Conocimiento del módulo de instrumentos".



CONOCIMIENTO DEL MÓDULO DE INSTRUMENTOS

CONTENIDO

• MÓDULO DE INSTRUMENTOS.....	84
• PANTALLA.....	85
• OPCIONES DEL MENÚ.....	89
• COMPUTADORA DE VIAJE (TRIP COMPUTER)	97
• TESTIGOS Y MENSAJES	100

MÓDULO DE INSTRUMENTOS

Pantalla multifunción reconfigurable



84

askopov7c

1. Velocímetro (indicador de velocidad)
2. Pantalla multifunción reconfigurable
3. Tacómetro
4. Indicador de nivel de combustible con testigo de reserva
5. Indicador de temperatura del líquido de refrigeración motor con testigo de temperatura máxima, en las versiones diésel el fondo de escala del tacómetro está en 6,000 rpm.

ADVERTENCIA

La iluminación de los elementos gráficos del módulo de instrumentos puede variar en función de las versiones.

Velocímetro (indicador de velocidad)

Indica la velocidad del vehículo

Tacómetro

Indica el número de revoluciones del motor

Indicador de nivel de combustible

La aguja indica la cantidad de combustible presente en el depósito. El testigo del indicador se enciende cuando quedan de 8 a 10 litros de combustible en el depósito; en ese caso, recargar lo antes posible.

No viajar con el depósito de combustible casi vacío: la falta de alimentación podría dañar el catalizador.

Indicador de temperatura del líquido refrigerante del motor

La aguja indica la temperatura del líquido de refrigeración motor y empieza a avisar cuando la temperatura del líquido supera aproximadamente los 50 °C.

Durante el funcionamiento normal del vehículo, la aguja puede moverse en distintas posiciones dentro del espacio de indicación según las condiciones de empleo del vehículo.

El testigo encendido indica el aumento de temperatura excesivo del líquido de refrigeración; en este caso, parar el motor y acudir a un distribuidor autorizado.

PANTALLA

El vehículo puede estar equipado con una pantalla multifunción reconfigurable, que ofrece información útil al usuario durante el manejo del vehículo en función de la configuración realizada.

Con la llave retirada del interruptor de ignición, al abrir/cerrar una puerta, la pantalla se activa mostrando durante unos segundos la hora y los kilómetros totales (o millas) recorridos.

Pantalla multifunción reconfigurable.

En la pantalla aparecen las siguientes indicaciones:

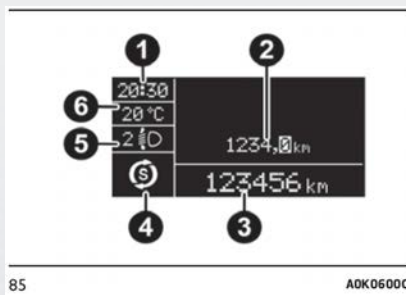

1. Hora
2. Área dedicada a los mensajes (de información, configuración, etc.)
3. Odómetro (visualización de los kilómetros o millas totales recorridos).
4. Señalización del estado del vehículo (por ej. puertas abiertas, hielo en la calle, etc.)/Indicación de la función Start&Stop (si así está equipado)/ Gear Shift Indicator (indicación cambio de marcha) (si así está equipado)
5. Posición de alineación de los faros (sólo con luces de cruce encendidas)
6. Temperatura exterior

En algunas versiones seleccionando la modalidad de conducción "DYNAMIC" (ver la sección de "Sistema Alfa DNA" de este capítulo), la pantalla muestra la presión de la turbina.

Gear Shift Indicator

El sistema “GSI” (Gear Shift Indicator) propone al conductor que realice un cambio de marcha a través de una indicación específica en la pantalla fig. 86. A través del GSI se le informa al conductor de que el paso a otra marcha permitiría una reducción del consumo.

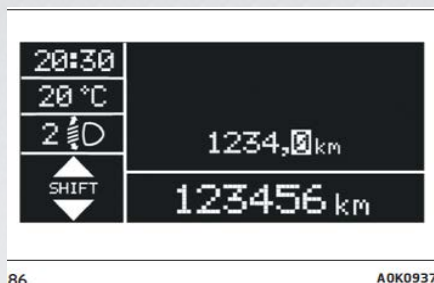

86

A0K0937

Para una conducción orientada hacia el ahorro de combustible, se recomienda mantener la modalidad “Natural” o “All Weather” y seguir, si las condiciones de tráfico lo permiten, las sugerencias del Gear Shift Indicator.

Cuando en la pantalla se muestra el icono ▲ (SHIFT UP) el GSI propone pasar a una marcha con relación superior, mientras que cuando aparece el icono ▼ (SHIFT DOWN) el GSI propone pasar a una marcha con relación inferior.

La indicación en el módulo de instrumentos permanece encendida hasta que el conductor efectúa el cambio de marcha o mientras las condiciones de marcha sigan un perfil de viaje que requiere un cambio de marcha para mejorar los consumos.

Welcome movement

En algunas versiones, girando la llave a la posición MAR, se produce:

- El rápido movimiento (subida/bajada) de los indicadores del velocímetro y el tacómetro.
- La iluminación de los indicadores gráficos/pantalla.
- La visualización en la pantalla de una animación gráfica que representa la silueta del coche.

Movimiento de los indicadores

- Si se saca la llave del dispositivo de arranque mientras se están moviendo los indicadores, éstos regresan inmediatamente a su posición inicial.
- Después de haber alcanzado el valor de fondo de escala, los indicadores se colocan en el valor indicado por el coche.
- Al poner en marcha el motor, concluye el movimiento de los indicadores.

Iluminación de los indicadores gráficos/pantalla

Unos segundos después de introducir la llave en el dispositivo de arranque se encienden los indicadores, las gráficas y la pantalla por orden.

Visualización de la animación gráfica

En fase de extracción de la llave del dispositivo de arranque (con puertas cerradas), la pantalla permanece iluminada y se visualiza una animación gráfica.

Después, la iluminación de la pantalla se atenúa poco a poco hasta su apagado completo.

Botones de control

fig. 87: Para moverse por la pantalla y por las opciones hacia arriba o para incrementar el valor mostrado.



87 AOK0541C

SET ESC : presionar brevemente para acceder al menú y/o pasar a la pantalla siguiente, o para confirmar la selección deseada. Presión larga para volver a la vista estándar.

: Para moverse por la vista y por las opciones hacia abajo o para reducir el valor visualizado.

ADVERTENCIA

Los botones y activan distintas funciones según las siguientes situaciones:

- Dentro del menú permiten moverse hacia arriba o hacia abajo.
- Durante las operaciones de programación permiten aumentar o disminuir los valores.

Menú principal

El menú consta de una serie de opciones que pueden seleccionarse con los botones y , y permiten acceder a las diferentes operaciones de selección y configuración (Setup) indicadas a continuación.

Para algunas opciones se ha previsto un submenú. El menú puede activarse presionando brevemente el botón SET ESC.

El menú se compone de las siguientes opciones:





- Menú
- Iluminación
- Bip de velocidad











- Sensores de faros (si así está equipado)
- Sensores de lluvia (si así está equipado)
- Activación/datos de trip B (Viaje B)
- Ajuste de hora
- Ajuste de fecha
- Primera página (si así está equipado)
- Autoclose (cierre centralizado automático)
- Unidad de medida
- Idioma
- Volumen de los avisos
- Bip/indicador acústico de los cinturones
- Mantenimiento
- Bolsa de aire del lado del pasajero
- Luces diurnas
- Luces adaptativas (si así está equipado)
- Luces de cortesía
- Salida del menú

NOTA: En los vehículos equipados con sistema de radio navegación (si así está equipado) algunas opciones aparecen en la pantalla del mismo.

Selección de una opción del menú principal sin submenú:

- Presionando brevemente el botón SET puede seleccionarse la configuración del menú principal que se desea modificar;
- Presionando los botones “ ” o “ ” (con simples presiones) se puede seleccionar la nueva configuración;
- Presionando brevemente el botón SET ESC es posible guardar la configuración y al mismo tiempo volver a la misma opción del menú principal seleccionada anteriormente.

Selección de una opción del menú principal con submenú:

- Presionando brevemente el botón SET ESC se puede mostrar la primera opción del submenú;
- Presionando los botones “ ” o “ ” (con simples presiones) es posible moverse por todas las opciones del submenú;
- Presionando brevemente el botón SET ESC se puede seleccionar la opción del submenú mostrada y entrar en el menú de configuración correspondiente;
- Mediante los botones “ ” o “ ” (con simples presiones) se puede seleccionar la nueva configuración de esta opción del submenú;
- Presionando brevemente el botón SET ESC es posible guardar la configuración y al mismo tiempo volver a la misma opción del submenú seleccionada anteriormente.



OPCIONES DEL MENÚ

ADVERTENCIA

En presencia del sistema Uconnect™ 5" Radio (si así está equipado) o Uconnect™ 6.5" Radio Nav (si así está equipado) algunas opciones de menú se muestran en la pantalla de este último y no en la pantalla del módulo de instrumentos (consulte lo indicado en el manual de propietario específico de su sistema Uconnect™).

Menú

Esta opción permite acceder al menú de configuración.

Presione el botón o para seleccionar las distintas opciones del menú. En cambio, presione prolongadamente el botón SET SEC para regresar a la pantalla estándar.

Iluminación (Ajuste iluminación interior del vehículo)

(Sólo con luces de posición activadas)

Esta función, con las luces de posición encendidas, permite el ajuste (en 8 niveles) de la intensidad luminosa del módulo de instrumentos, de los controles del sistema Uconnect™ (si así está equipado) y de los controles del aire acondicionado automático (si así está equipado).

Para ajustar la intensidad luminosa, proceda de la siguiente manera:

- Presione el botón SET ESC con una presión corta. En la pantalla se muestra en modo intermitente el nivel configurado anteriormente;
- Presione el botón o para ajustar el nivel de intensidad luminosa;
- Presione el botón SET ESC con una presión corta para volver a la pantalla del menú, o bien presione el botón con una presión larga para volver a la pantalla estándar sin guardar.

NOTA: En las versiones con pantalla multifunciones reconfigurable, el ajuste puede efectuarse tanto con las luces apagadas (valor de luminosidad para modalidad "día"), como con las luces encendidas (valor de luminosidad para modalidad "noche").

Bip de velocidad (límite de velocidad)

Esta función permite configurar el límite de velocidad del vehículo (km/h o mph); cuando este límite es rebasado, se avisa al conductor.





Para seleccionar el límite de velocidad deseado:

- Presione brevemente el botón SET ESC, en la pantalla se muestra el mensaje (Bip Vel.);
- Presione el botón o para seleccionar la activación (On) o desactivación (Off) del límite de velocidad;
- Si la función se ha activado (On), presionando los botones o seleccione el límite de velocidad deseado y presione SET para confirmar la selección.





ADVERTENCIA

Es posible programar valores entre 30 y 200 km/h, o entre 20 y 125 mph según la unidad de medida que se haya configurado anteriormente, véase apartado "Unidad de medida" que se describe a continuación.

Cada vez que se presione el botón   puede aumentar/disminuir 5 unidades. Manteniendo presionado el botón   se puede aumentar/disminuir los valores de forma rápida y automática. Cuando se acerque al valor deseado, complete el ajuste con presiones cortas.

Presione el botón SET ESC con una presión corta para volver a la pantalla del menú, o bien presione prolongadamente para volver a la página estándar sin guardar.

Si desea anular la configuración, proceda del siguiente modo:

- Presione brevemente el botón SET ESC, con una presión corta, en la pantalla aparece en modo intermitente (On).
- Presione el botón  , en la pantalla aparece en modo intermitente (Off).
- Presione brevemente el botón SET ESC para volver a la pantalla del menú o presiónelo prolongadamente para volver a la vista estándar sin guardar.





Sensor de faros (Ajuste de la sensibilidad del sensor de faros automáticos/crepuscular) (si así está equipado)

Esta función permite encender o apagar automáticamente los faros en función de las condiciones de luminosidad exterior.

Es posible ajustar la sensibilidad del sensor crepuscular en 3 niveles (nivel 1= sensibilidad mínima, nivel 2= sensibilidad media, nivel 3= sensibilidad máxima).

Cuanto mayor sea la sensibilidad configurada, menor será la variación de luz exterior necesaria para accionar el encendido de las luces (ej. configurando el nivel 3 al atardecer las luces se encienden antes que si se configuran los niveles 1 y 2).

Para programar el ajuste deseado, haga lo siguiente:





- Presione brevemente el botón SET ESC, la pantalla se muestra parpadeando el nivel configurado anteriormente;
- Presione el botón   o   para seleccionar la opción deseada;
- Presione brevemente el botón SET ESC para volver a la pantalla del menú o presiónelo prolongadamente para volver a la vista estándar sin guardar.

Sensor de lluvia (Ajuste de la sensibilidad del sensor de lluvia) (si así está equipado)

Esta función permite ajustar (en 4 niveles) la sensibilidad del sensor de lluvia.







Para seleccionar el nivel de sensibilidad deseado, proceda como sigue:

- Presione brevemente el botón SET ESC, en la pantalla se muestra parpadeando el “nivel” de la sensibilidad configurado anteriormente;
- Presione el botón “ ” o “ ” para ajustar;
- Presione brevemente el botón SET ESC para volver a la pantalla del menú o presiónelo prolongadamente para volver a la vista estándar sin guardar.

Activación/Datos trip B (Habilitación/Datos de viaje B)

Esta función permite activar (On) o desactivar (Off) la visualización del Trip B (trip parcial). Para más información, consulte el apartado “Computadora de viaje”.













Para su activación/desactivación, proceder del siguiente modo:

- Presione brevemente el botón SET ESC, en la pantalla se muestra On u Off en modo intermitente, en función de la configuración realizada anteriormente;
- Presione el botón “ ” o “ ” para seleccionar la opción deseada;
- Presione brevemente el botón SET ESC para volver a la pantalla del menú o presiónelo prolongadamente para volver a la página estándar sin guardar.

Ajuste de la hora (Ajuste del reloj)

Esta función permite regular el reloj pasando a través de dos submenús: “Hora” y “Formato”.

Para llevar a cabo el ajuste, realice las siguientes operaciones:



- Presione brevemente el botón SET ESC, en la pantalla se muestran los dos submenús “Hora” y “Formato”;
- Presione el botón “ ” o “ ” para desplazarse por los dos submenús;
- Después de seleccionar el submenú que se desea modificar, presione brevemente el botón SET ESC;
- En caso de que se entre en el submenú “Hora”: presionando brevemente el botón SET ESC, en la pantalla se muestran las “horas” parpadeando;
- Presione el botón “ ” o “ ” para efectuar el ajuste;
- Presione brevemente el botón SET ESC, en la pantalla se muestran los “minutos” parpadeando;
- Presione el botón “ ” o “ ” para efectuar el ajuste.

ADVERTENCIA

Cada presión de los botones “ ” o “ ” determina el aumento o disminución de una unidad.

Manteniendo presionado el botón, se pueden aumentar/disminuir los valores rápida y automáticamente. Cuando se esté cerca del valor deseado, complete el ajuste con presiones breves.



- En caso de que se entre en el submenú “Formato”: presionando el botón SET ESC brevemente, la pantalla muestra parpadeando la modalidad de visualización;
- Presiones el botón “ ▲” o “ ▼” para seleccionar la modalidad “24 h” o “12 h”.







Una vez realizado el ajuste, presione brevemente el botón SET ESC para volver a la página del submenú o prolongadamente para volver a la página principal sin guardar.

Presione de nueva cuenta el botón SET ESC prolongadamente para volver a la página estándar o al menú principal, según el punto del menú en el que se encuentre.

Ajuste de la fecha

Esta función permite actualizar la fecha (día – mes – año).

Para actualizar la fecha realice lo siguiente:

- Presione brevemente el botón SET ESC, en la pantalla se muestra “el año” parpadeando;
- Presione el botón “ ▲” o “ ▼” para ajustar;
- Presione brevemente el botón SET ESC, en la pantalla se muestra “el mes” parpadeando;
- Presione el botón “ ▲” o “ ▼” para efectuar el ajuste;
- Presione brevemente el botón SET ESC, en la pantalla se muestra “el día” parpadeando;
- Presione el botón “ ▲” o “ ▼” para efectuar el ajuste.

ADVERTENCIA

Cada presión de los botones “ ▲” o “ ▼” determina el aumento o disminución de una unidad.

Manteniendo presionado el botón, se pueden aumentar o disminuir los valores rápida y automáticamente. Cuando se acerque al valor deseado, complete el ajuste con presiones cortas.

Presione brevemente el botón SET ESC para volver a la vista menú o presione prolongadamente para volver a la vista estándar sin guardar.



Primera página (visualización de la información en la pantalla principal) (si así está equipado)

Esta función permite seleccionar el tipo de información que se desea visualizar en la página principal. Se puede visualizar la fecha o la distancia parcial.

Para efectuar la selección, haga lo siguiente:

- Presione brevemente el botón SET ESC, la pantalla muestra “Primera página”;
- Vuelva a presionar el botón SET ESC con una presión breve para ver las opciones de visualización “Fecha” e “Info motor”;





- Presione el botón “ ▲” o “ ▼” para seleccionar el tipo de visualización que se desea para la página principal de la pantalla;
- Presione brevemente el botón SET ESC para volver a la pantalla menú o presiónelo prolongadamente para volver a la página estándar sin guardar.

Girando la llave de ignición a la posición MAR, la pantalla, una vez completada la fase de revisión inicial, muestra la información programada anteriormente mediante la función “Primera página” del menú.

Autoclose (Cierre centralizado automático con el vehículo en movimiento)

Esta función, previa activación (On), permite bloquear automáticamente las puertas al superar la velocidad de 20 km/h.





Para activar o desactivar esta función realice las siguientes operaciones:

- Presione brevemente el botón SET ESC, la pantalla muestra un submenú.
- Presione brevemente el botón SET ESC, en la pantalla se muestra en modo intermitente On o Off, en función de la configuración realizada anteriormente.
- Presione el botón “ ▲” o “ ▼” para seleccionar la opción deseada;
- Presione brevemente el botón SET ESC para volver a la página del menú o presiónelo prolongadamente para volver a la página del menú principal sin guardar.
- Presione de nuevo el botón SET ESC prolongadamente para volver a la página estándar o al menú principal, según el punto del menú en el que se encuentre.

Unidad de medida (Ajuste de la unidad de medida)

Esta función permite seleccionar la unidad de medida mediante tres submenús: “Distancias”, “Consumos” y “Temperatura”.





Para configurar la unidad de medida deseada, proceda del siguiente modo:

- Presione brevemente el botón SET ESC, en la pantalla se muestran los tres submenús.
- Presione el botón “ ▲” o “ ▼” para desplazarse por los tres submenús.
- Después de seleccionar el submenú que se desea modificar, presione brevemente el botón SET ESC.
- En caso de que se entre en el submenú “Distancias”: presionando brevemente el botón SET ESC, en la pantalla se muestra “km” o “mi”, en función de la selección realizada anteriormente.
- Presione el botón “ ▲” o “ ▼” para seleccionar la opción deseada.
- En caso de que se entre en el submenú “Consumos”: presionando brevemente el botón SET ESC, en la pantalla se muestra “km/l”, “l/100 km” o “mpg” según la configuración realizada anteriormente.

Si la unidad de medida de la distancia se ha configurado en “km”, la pantalla permite configurar la unidad de medida (km/l o l/100 km) que se refiere a la cantidad de combustible consumido.



Si la unidad de medida de la distancia se ha configurado en “mi”, la pantalla mostrará el consumo de combustible en “mpg”.

- Presione el botón  o  para seleccionar la opción deseada.
- En caso de que se entre en el submenú “Temperatura”: presionando brevemente el botón SET ESC, en la pantalla se muestra “°C” o “°F” (en función de la selección realizada anteriormente).
- Presione el botón  o  para seleccionar la opción deseada;



Una vez efectuado el ajuste, presione brevemente el botón SET ESC para volver a la página del submenú o prolongadamente para volver a la página principal sin guardar.

Presione de nuevo el botón SET ESC prolongadamente para volver a la página estándar o al menú principal, según el punto del menú en el que se encuentre.

Idioma (Selección del idioma)

Los mensajes pueden mostrarse en la pantalla, seleccionándolos previamente, en los siguientes idiomas: Italiano, Inglés, Alemán, Portugués, Español, Francés, Holandés, Turco.



Para seleccionar el idioma deseado, realice las siguientes operaciones:

- Presione brevemente el botón SET ESC, en la pantalla se muestra parpadeando el “idioma” configurado anteriormente.
- Presione el botón  o  para seleccionar la opción deseada.
- Presione brevemente el botón SET ESC para volver a la pantalla del menú o presiónelo prolongadamente para volver a la página estándar sin guardar.

Volumen de los avisos (Ajuste del volumen de la señal acústica de fallas/advertencias)

Esta función permite ajustar (en 8 niveles) el volumen de la señal acústica que acompaña a los mensajes de falla/advertencia.

Para seleccionar el volumen deseado, realice lo siguiente:

- Presione brevemente el botón SET ESC, en la pantalla se muestra parpadeando el “nivel” del volumen programado anteriormente.
- Presione el botón  o  para efectuar los ajustes.
- Presione brevemente el botón SET ESC para volver a la pantalla del menú o presiónelo prolongadamente para volver a la vista estándar sin guardar.



Bip/Indicador acústico de los cinturones (Reactivación del indicador acústico para señalización del SBR) (si así está equipado)

La función sólo se muestra después de que su distribuidor autorizado haya desactivado el sistema SBR (véase apartado “Sistema SBR” en el capítulo “Seguridad”).

Para reactivar esta función realizar lo siguiente:

- Presione el botón SET ESC en la pantalla muestra “Off” en modo intermitente.



- Presione el botón   o   para mostrar "On".
- Presione el botón SET ESC para volver a la pantalla anterior o presione el botón prolongadamente para volver a la pantalla estándar sin guardar.

Service (Mantenimiento programado)

Esta función permite mostrar las indicaciones correspondientes a los períodos en kilómetros/millas o plazos (si así está equipado) de las revisiones de mantenimiento.

Para consultar esta información:

- Presione brevemente el botón SET ESC, la pantalla muestra los períodos en km o en millas, en función de lo que se ha programado anteriormente (véase apartado "Unidades de medida distancia").
- Presione brevemente el botón SET ESC para volver a la pantalla del menú o prolongadamente para volver a la vista estándar.









ADVERTENCIA: Esta visualización aparece automáticamente, con la llave de ignición en la posición MAR, cuando faltan 2,000 km (o el valor equivalente en millas) para la revisión y vuelve a aparecer cada 200 km (o el valor equivalente en millas). Por debajo de 200 km las señalizaciones se muestran antes. La visualización será en km o millas según la configuración realizada en las unidades de medida. Cuando el mantenimiento programado ("revisión") esté cerca del plazo previsto, girando la llave de ignición a la posición MAR aparecerá en la pantalla el mensaje "Service", seguido de la cantidad de kilómetros o millas que faltan para el mantenimiento del vehículo. Acuda con su distribuidor autorizado donde se efectuará, además de las operaciones de mantenimiento previstas en el "Plan de Mantenimiento Programado", la puesta a cero de esta visualización (reset).

Cuando vence el mantenimiento 1,000 km, 600 mi o 30 días, aparece un mensaje de señalización de mantenimiento vencido.

Bolsas de aire del lado del pasajero (activación y desactivación de la bolsa de aire del pasajero delantero y de la bolsa de aire lateral de protección de la pelvis, el tórax y los hombros (Side bag))

Esta función permite activar/desactivar la bolsa de aire del lado del pasajero.



Realice las operaciones siguientes:

- Presione el botón SET ESC y, después de que en la pantalla aparezca el mensaje (Bag pass: Off) (para desactivar) o el mensaje (Bag pass: On) (para activar) mediante la presión de los botones   o  , vuelva a presionar el botón SET .
- Se muestra el mensaje de solicitud de confirmación en la pantalla;
- Presionando los botones   o   seleccione "Si" (para confirmar la activación/desactivación) o "No" (para cancelar);
- Presione brevemente el botón SET ESC, se muestra el mensaje de confirmación de la selección y se vuelve a la página del menú o presione prolongadamente el botón para volver a la página estándar sin guardar.



Luces diurnas (D.R.L.)



Esta función permite activar/desactivar las luces diurnas. Para activar o desactivar esta función realice las siguientes operaciones:

- Presione brevemente el botón SET ESC, la pantalla muestra un submenú.
- Presione brevemente el botón SET ESC, en la pantalla se muestra en modo intermitente “On” u “Off”, en función de la configuración realizada anteriormente.
- Presione el botón  o  para seleccionar la opción deseada.
- Presione brevemente el botón SET ESC para volver a la página del menú o presiónelo prolongadamente para volver a la página del menú principal sin guardar.
- Presione de nuevo el botón SET ESC prolongadamente para volver a la página estándar o al menú principal, según el punto del menú en el que se encuentre.

Luces adaptativas AFS (Adaptive Frontlight System) (si así está equipado)

Esta función permite activar/desactivar las luces adaptativas AFS (Adaptive Frontlight System).

Para activar o desactivar esta función, proceda de la siguiente manera:



- Presione brevemente el botón SET ESC, la pantalla muestra un submenú;
- Presione brevemente el botón SET ESC, en la pantalla se muestra “On” u “Off” en modo intermitente, en función de la configuración realizada anteriormente.
- Presione el botón  o  para efectuar la selección.
- Presione brevemente el botón SET ESC para volver a la página del submenú o presiónelo prolongadamente para volver a la página del menú principal sin guardar.
- Vuelva a presionar el botón SET ESC con una presión prolongada para volver a la página estándar o al menú principal, en función del punto del menú en el cual se encuentre.

Luces de cortesía (Activación/desactivación “Greeting lights”) (si así está equipado)

Esta función permite, al abrir las puertas o la cajuela, mediante el control remoto, encender durante unos 25 segundos las luces de posición, la luz de la matrícula y las luces de todo interiores, con las siguientes excepciones:

- Interrupción transcurridos 5 segundos después de cerrar la puerta.
- Interrupción después de un bloqueo con el control remoto.
- Interrupción después de un bloqueo o una acción con el control remoto.

Para la activación o desactivación, haga lo siguiente:

- Presione brevemente el botón SET ESC, en la pantalla se muestra “On” u “Off” parpadeando, en función de la configuración realizada anteriormente;
- Presione el botón  o  para seleccionar la opción deseada;



- Presione brevemente el botón SET ESC para volver a la página del menú o presiónelo prolongadamente para volver a la página estándar sin guardar.

Salida del menú

Última función que cierra el ciclo de configuraciones que aparecen en la pantalla del menú.

Al presionar el botón SET ESC con una presión breve, la pantalla vuelve a la página estándar sin guardar.

Presionando el botón  la pantalla vuelve a la primera opción del menú.

COMPUTADORA DE VIAJE (TRIP COMPUTER)

La “Computadora de viaje” permite mostrar, con la llave de ignición en posición MAR, los valores relativos al estado de funcionamiento del vehículo.

Esta función incluye dos memorias separadas denominadas “Trip A” y “Trip B”, en las que se registran los datos de los “viajes completos” del vehículo de modo independiente uno del otro. Ambas memorias pueden ponerse a cero: reset (restablecimiento) - inicio de un nuevo viaje.

El “Trip A” (Viaje A) permite mostrar los siguientes valores:

- Autonomía
- Distancia recorrida A
- Consumo medio A
- Consumo instantáneo
- Velocidad media A
- El tiempo de viaje (tiempo de conducción).A

El “Trip B” (Viaje B) permite visualizar los siguientes valores:

- Distancia recorrida B
- Consumo medio B
- Velocidad media B
- Tiempo de viaje B (duración de la conducción).

El “Trip B” es una función excluible a través del menú (ver el apartado “Habilitación del Trip B”). Los valores “Autonomía” y “Consumo instantáneo” no pueden ponerse a cero.

Valores visualizados

Autonomía

Indica la distancia indicativa que puede recorrerse con el combustible presente en el tanque de combustible, suponiendo que se siga conduciendo del mismo modo.

En la pantalla se muestra la indicación “- - -” al producirse los siguientes eventos:



- Valor de autonomía inferior a 50 km (o 30 mi)
- En caso de que se detenga el vehículo con el motor en marcha durante un período de tiempo prolongado.

ADVERTENCIA

La variación del valor de autonomía puede verse influida por diferentes factores: estilo de conducción (ver la descripción en el apartado “Estilo de conducción” en el capítulo “Arranque y conducción”), tipo de recorrido (autopista, ciudad, montañoso, etc.), condiciones de uso del vehículo (carga transportada, presión de las llantas, etc.). Al programar un viaje debe tenerse en cuenta todo lo descrito anteriormente.

Distancia recorrida

Indica la distancia recorrida desde el inicio de un nuevo viaje.

Consumo medio

Representa la media indicativa de los consumos desde el inicio del nuevo viaje.

Consumo instantáneo

Indica la variación, constantemente actualizada, del consumo de combustible. En caso de que se detenga el vehículo con el motor en marcha en la pantalla se mostrará la indicación “- - -”.

Velocidad media

Representa el valor medio de la velocidad del vehículo en función del tiempo total transcurrido desde el inicio del nuevo viaje.

Tiempo de viaje

Tiempo transcurrido desde el inicio del nuevo viaje.

Visualizaciones en la pantalla

Siempre que se muestra un valor, también se visualiza en la pantalla la siguiente información:

- Icono animado 1 en la parte superior fig 88.

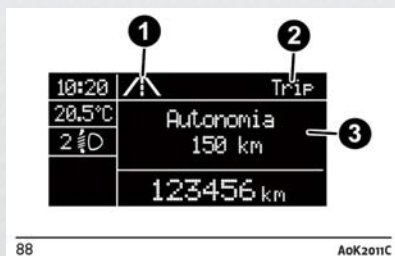

- El mensaje “Trip” (o “Trip A” o “Trip B”) (2).
- Nombre, valor y unidad de medida correspondientes al valor seleccionado (por ejemplo “Autonomía 150km”) (3).

Transcurridos unos segundos el nombre y el valor seleccionado son sustituidos por un icono. fig. 89.



A continuación, se describen los iconos correspondientes a los distintos valores:

	"Autonomía"
	"Consumo medio A" (si está activo el Trip A, o "B" si está activo el Trip B);
	"Distancia A" (si está activo el Trip A, o "B" si está activo el Trip B);
	"Consumo instantáneo";
	"Velocidad media A" (si está activo el Trip A, o "B" si está activo el Trip B);
	"Tiempo de viaje A" (si está activo el Trip A, o "B" si está activo el Trip B).

Botón TRIP

El botón TRIP 0.00, situado en la palanca derecha fig. 90, permite mostrar, con llave de contacto en posición MAR, los valores anteriormente descritos, así como ponerlos a cero para iniciar un nuevo viaje:

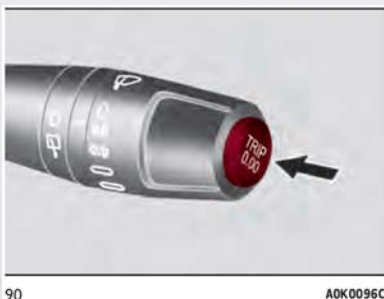

- Presión corta: muestra los distintos valores.
- Presión larga: puesta a cero de los valores y comienzo de un nuevo viaje.

Nuevo viaje



Comienza cuando se pone a cero:

- “Manual”, cuando el usuario presiona el botón correspondiente.
- “Automático”, cuando la “distancia recorrida” alcanza el valor 99,999.9 km o cuando el “tiempo de viaje” alcanza el valor 99.59 (99 horas y 59 minutos).
- Después de una desconexión y posterior reconexión de la batería.

ADVERTENCIA

- La operación de puesta a cero con el “Trip A” visualizado pone a cero sólo los valores correspondientes a esta función.
- La operación de puesta a cero con el “Trip B” visualizado, pone a cero sólo los valores correspondientes a esta función.

Procedimiento de inicio del viaje

Con la llave de ignición en posición MAR, ponga en cero los valores manteniendo presionado el botón TRIP 0.00 durante más de 2 segundos.

Salida Trip

La función TRIP se abandona automáticamente una vez mostrados todos los valores o manteniendo presionado el botón SET ESC durante más de 1 segundo.





TESTIGOS Y MENSAJES

ADVERTENCIA

- El encendido de los testigos está asociado a un mensaje específico y/o a una señal acústica, cuando el módulo de instrumentos lo permite. Dichas señales son sintéticas y preventivas y no deben considerarse exhaustivas y/o alternativas a lo especificado en este Manual de Propietario, del que se aconseja siempre una atenta lectura. En caso de señalización de una falla, tome siempre como referencia lo indicado en este capítulo.
- Las señalizaciones de falla que se muestran en la pantalla están divididas en dos categorías: fallas graves y fallas leves. Las fallas graves se muestran en un “ciclo” de señalizaciones que se repite durante un tiempo prolongado. Las fallas leves se muestran en un “ciclo” de señalizaciones durante un tiempo más limitado. Se puede interrumpir el ciclo de visualización de las dos categorías. El testigo del módulo de instrumentos permanece encendido hasta que se elimine la causa del mal funcionamiento.



Testigos en el módulo de instrumentos



Testigos en el cuadro de color rojo

Testigos en el cuadro (color rojo)	Qué significa	Qué hacer
	<p>Líquido de frenos bajo/freno de estacionamiento activado</p> <p>Al girar la llave de ignición a MAR el testigo se enciende y debe apagarse después unos segundos.</p>	
	<p>Líquido de frenos bajo</p> <p>El testigo (o el símbolo en la pantalla) se enciende cuando el nivel del líquido de frenos en el depósito desciende por debajo del nivel mínimo a causa de una posible fuga de líquido en el circuito. La pantalla muestra el mensaje específico.</p>	<p>Reponga el nivel del líquido de frenos y revise que se apague el testigo. Si el testigo permanece encendido, acuda con su distribuidor autorizado.</p>
	<p>Freno de estacionamiento accionado</p> <p>El testigo (o el símbolo en la pantalla) se enciende cuando se aplica el freno de estacionamiento. Si el vehículo está en movimiento, también suena una señal acústica.</p>	<p>Libre el freno de estacionamiento y revise que se apague el testigo. Si el testigo (o el símbolo en la pantalla) permanece encendido, acuda con su distribuidor autorizado.</p>
	<p>Falla en el EBD</p> <p>El encendido simultáneo de los testigos  y  con el motor en encendido indica una falla en el sistema EBD o bien que el mismo no está disponible: En este caso, con frenadas violentas, las ruedas traseras pueden bloquearse, con posibilidad de derrape. La pantalla muestra el mensaje específico.</p>	<p>Conduzca con extremo cuidado, acuda inmediatamente con su distribuidor autorizado más cercano para que revisen el sistema.</p>
	<p>Falla en la bolsa de aire (rojo)</p> <p>Al girar la llave de ignición a MAR el testigo se enciende y debe apagarse después de unos segundos. El testigo se enciende de forma permanente para indicar una falla en el sistema de bolsas de aire. En la pantalla se muestra el mensaje específico.</p>	<p>Ver precaución.</p>

⚠ PRECAUCIÓN

Si el testigo  no se enciende al girar la llave de ignición a la posición MAR o si permanece encendido durante la conducción (junto con el mensaje que se muestra en la pantalla) es posible que haya una falla en los sistemas de sujeción; en ese caso, las bolsas de aire o los pretensores podrían no activarse en caso de accidente o, en un número más limitado de casos, activarse erróneamente. Antes de continuar, acuda a su distribuidor autorizado para la revisión inmediato del sistema.

La falla del testigo  se señala con el encendido intermitente, durante más de los 4 segundos normales, del testigo , que indica que la bolsa de aire delantera del pasajero está desactivada. Además, el sistema de bolsas de aire desactiva automáticamente las bolsas de aire del pasajero. En este caso, el testigo  podría no indicar posibles fallas de los sistemas de sujeción. Antes de continuar, acuda a su distribuidor autorizado para que revisen inmediatamente el sistema.

Testigos en el cuadro (color rojo)	Qué significa	Qué hacer
	<p>Cinturones de seguridad desabrochados (si así está equipado)</p> <p>El testigo se enciende con luz fija con el vehículo detenido y el cinturón de seguridad del conductor desabrochado. El testigo se enciende con luz intermitente junto con una señal acústica; cuando, con el vehículo en marcha, los cinturones de los asientos delanteros no están correctamente abrochados.</p>	<p>Para desactivar permanentemente la señal acústica del sistema S.B.R. (Seat Belt Reminder) acuda a su distribuidor autorizado. El sistema puede ser reactivado a través del Menú de configuración.</p>
	<p>Presión de aceite del motor insuficiente</p> <p>Al girar la llave a MAR, el testigo se enciende, pero debe apagarse en cuanto se ponga en marcha el motor. El testigo se enciende con modalidad fija junto al mensaje que aparece en la pantalla (si así está equipado) cuando el sistema detecta que la presión del aceite del motor es insuficiente. No utilizar el vehículo hasta que se haya eliminado la avería. Para saber la cantidad correcta de aceite de motor comprobar siempre la indicación de la varilla de control.</p>	<p>Ver advertencia.</p>

⚠ ADVERTENCIA

Si el testigo  se enciende durante la conducción, apague inmediatamente el motor y acuda a su distribuidor autorizado.



Testigos en el cuadro (color rojo)	Qué significa	Qué hacer
	<p><i>Aceite de motor degradado (si así está equipado)</i></p> <p>El testigo se enciende en modalidad intermitente y aparece en la pantalla (si así está equipado) un mensaje específico. Según las versiones el testigo puede parpadear con estas modalidades:</p> <ul style="list-style-type: none"> <input type="checkbox"/> Por 1 minuto cada dos horas; <input type="checkbox"/> En ciclos de 3 minutos con intervalos de testigo apagado durante 5 segundos hasta que se cambie el aceite. <p>Después de la primera indicación, cada vez que se arranque el motor, el testigo seguirá parpadear en las modalidades anteriormente indicadas, hasta que se cambie el aceite. En la pantalla (si así está equipado), además del testigo, se muestra un mensaje específico. El encendido en modalidad intermitente de este testigo no es una falla del vehículo, sino que indica al cliente que el uso normal del vehículo ha conllevado a la necesidad de cambiar el aceite. La degradación del aceite del motor se acelera debido a:</p> <ul style="list-style-type: none"> <input type="checkbox"/> Principal uso del vehículo en tráfico de ciudad que efectúa con más frecuencia el proceso de regeneración del DPF; <input type="checkbox"/> Uso del vehículo para trayectos cortos, impidiendo que el motor alcance la temperatura de operación; <input type="checkbox"/> Interrupciones del proceso de regeneración indicadas mediante el encendido del testigo DPF. 	<p>Acudir lo antes posible con distribuidor autorizado.</p>

 **ADVERTENCIA**

Ante un encendido del testigo, el aceite motor degradado debe reemplazarse lo antes posible sin superar los 500 km a partir del primer encendido del testigo. El incumplimiento de la información mencionada podría causar graves daños al motor y a la anulación de la garantía. **Les recordamos que el encendido de este testigo no está sujeto a la cantidad de aceite presente en el motor; por lo tanto, en caso de un encendido con luz intermitente no es necesario añadir más aceite al motor.**



Si el testigo parpadea durante la marcha, acudir lo antes posible con su distribuidor autorizado.



Testigos en el cuadro (color rojo)	Qué significa	Qué hacer
	<p>Temperatura excesiva del líquido refrigerante del motor</p> <p>Al girar la llave a MAR el testigo se enciende y debe apagarse después de unos segundos. El testigo se enciende cuando el motor se sobrecalienta. La pantalla muestra el mensaje específico.</p>	<p>En caso de conducción normal: detenga el vehículo, apague el motor y revise que el nivel de líquido refrigerante en el interior del depósito no esté por debajo de la marca MIN. En este caso, espere unos minutos para que el motor se enfríe; a continuación, abra lentamente el tapón y con precaución agregue líquido refrigerante, asegurándose de que esté se encuentre entre las marcas MIN y MAX indicadas en el depósito. Además, revise que no haya pérdidas de líquido. Si en el siguiente arranque del motor el testigo se vuelve a encender, acuda a su distribuidor autorizado.</p> <p>En caso de uso severo del vehículo (por ejemplo, arrastrando un remolque en subida o con el vehículo completamente cargado), disminuya la velocidad y, si el testigo continúa encendido, detenga el vehículo. Espere unos 2 ó 3 minutos manteniendo el motor encendido y ligeramente acelerado para favorecer la circulación del líquido refrigerante y, a continuación, apague el motor. Revise que el nivel del líquido sea correcto, como se ha descrito anteriormente.</p>

ADVERTENCIA: Después de un recorrido difícil, se aconseja mantener el motor en marcha y ligeramente acelerado durante unos minutos antes de apagarlo.



Testigos en el cuadro (color rojo)	Qué significa	Qué hacer
	<p>Falla en el cambio Alfa TCT (si así está equipado)</p> <p>Al girar la llave a MAR el testigo se enciende, pero debe apagarse transcurridos unos segundos. El testigo se enciende con luz intermitente (junto con el mensaje que se muestra en la pantalla y una señal acústica) cuando se detecta una falla en el cambio.</p> <p>El testigo también puede encenderse en caso de sobrecalentamiento del cambio tras un uso especialmente exigente. En este caso se realiza una limitación de las prestaciones del motor.</p>	<p>Acuda lo antes posible con su distribuidor autorizado.</p> <p>En caso de que se necesite arrancar el motor con el cambio en avería, ver lo indicado en el apartado "Cambio Alfa TCT" en el capítulo "Arranque y conducción".</p>
	<p>Límite de velocidad sobrepasado (si así está equipado)</p> <p>El testigo se enciende cuando se sobrepasa el valor límite de velocidad programado en el Menú de configuración (por ejemplo 120 km/h) en algunas versiones se muestra en la pantalla un mensaje y un símbolo y se emite una señal acústica.</p>	





Testigos en el cuadro de color ámbar

Testigos en el cuadro (color ámbar)	Qué significa	Qué hacer
	<p>Reserva de combustible – autonomía limitada</p> <p>El testigo se enciende cuando en el tanque quedan de 8 a 10 litros de combustible. Cuando la autonomía es inferior a 50 km aproximadamente (o valor equivalente en millas), en algunas versiones, la pantalla muestra un mensaje de advertencia.</p>	<p>Ver advertencia.</p>



ADVERTENCIA

Si el testigo parpadea durante el manejo significa que hay una falla en el sistema. En ese caso acuda a su distribuidor autorizado.



Testigos en el cuadro (color ámbar)	Qué significa	Qué hacer
	<p>Luces antiniebla traseras</p> <p>El testigo se enciende cuando se activan las luces antiniebla traseras.</p>	
	<p>Falla del sistema ABS</p> <p>Al girar la llave de ignición a MAR el testigo se enciende y debe apagarse después de unos segundos. El testigo (o el símbolo en la pantalla) se enciende cuando el sistema no funciona. En este caso, el sistema de frenos mantiene su eficiencia, pero sin los beneficios que ofrece el sistema ABS. En la pantalla se muestra el mensaje específico.</p>	<p>Conduzca con precaución y acuda lo antes posible a su distribuidor autorizado.</p>
	<p>Falla en el sistema EOBD/Inyección</p> <p>En condiciones normales, al girar la llave de ignición a la posición MAR, el testigo se enciende, pero debe apagarse después de que arranque el motor. El funcionamiento del testigo  se puede revisar mediante los aparatos específicos. Respetar las normas vigentes del país en el que se circula.</p> <p>Advertencia: Si, al girar la llave de ignición a MAR, el testigo  no se enciende o si, durante la marcha, se enciende con luz fija o intermitente (en algunas versiones junto con el mensaje mostrado en la pantalla), acuda lo antes posible con su distribuidor autorizado.</p> <p>Si el testigo se queda encendido o se enciende durante la marcha, indica un funcionamiento incorrecto del sistema de inyección. El testigo encendido con luz fija indica un funcionamiento incorrecto del sistema de alimentación/encendido que podría provocar elevadas emisiones en el escape, la posible pérdida de prestaciones, dificultades en la conducción y consumos elevados. El testigo se apaga si el mal funcionamiento desaparece; de todas maneras, el sistema memoriza la señalización.</p>	<p>En estas condiciones, se puede continuar la marcha, pero evitando exigir al motor grandes esfuerzos o altas velocidades. El uso prolongado del vehículo con el indicador encendido con luz fija puede causar daños. Acudir lo antes posible a un distribuidor autorizado.</p>



Testigos en el cuadro (color ámbar)	Qué significa	Qué hacer
	<p>Sólo para motores gasolina</p> <p>Si el testigo se enciende con luz intermitente, significa que el catalizador podría estar dañado.</p>	<p>En este caso, soltar el pedal del acelerador disminuyendo el régimen del motor hasta que el testigo deje de parpadear. Continuar la marcha a velocidad moderada, tratando de evitar una conducción que pueda provocar otras señalizaciones y acudir lo antes posible a un distribuidor autorizado.</p>
	<p>Avería en el precalentamiento de las bujías</p> <p>El parpadeo del testigo indica una anomalía en el sistema de precalentamiento de las bujías.</p>	<p>Acudir lo antes posible a su distribuidor autorizado.</p>

Testigos en el cuadro (color ámbar)	Qué significa	Qué hacer
	<p>Sistema iTPMS</p> <p>Al girar la llave de ignición a MAR el testigo se enciende y debe apagarse después de unos segundos.</p> <p>ADVERTENCIA: No continúe la marcha con una o varias llantas desinfladas ya que podría verse afectada la conducción del vehículo. Detenga el vehículo evitando frenadas y maniobras bruscas. Efectúe inmediatamente la reparación con el kit correspondiente (ver apartado "Reparación de una rueda" en el capítulo "En caso de emergencia") y acuda lo antes posible con su distribuidor autorizado.</p> <p>Avería sistema iTPMS / Sistema iTPMS temporalmente desactivado</p> <p>El testigo se enciende con luz intermitente durante unos 75 segundos y posteriormente permanecerá encendido (acompañado de un mensaje en pantalla) para indicar que una falla en el sistema.</p> <p>El sistema volverá a funcionar correctamente cuando las condiciones de funcionamiento lo permitan, de lo contrario, lleve a cabo el procedimiento de restablecimiento.</p>	<p>Si el testigo de falla continúa encendido, acuda lo antes posible a su distribuidor autorizado.</p>





Testigos en el cuadro (color ámbar)	Qué significa	Qué hacer
	<p>Presión de los neumáticos insuficiente</p> <p>El testigo se enciende, al mismo tiempo que en la pantalla aparece un mensaje específico, para indicar que la presión de la llanta es inferior al valor recomendado y/o que hay una fuga lenta de presión. En estas circunstancias podrían no estar garantizados la mejor duración de la llanta y un consumo de combustible óptimo.</p> <p>En caso de que hubiera dos o más llantas en alguna de las condiciones descritas, en la pantalla se mostrará de forma sucesiva la indicación correspondiente a cada una de las llantas.</p>	<p>En cualquier situación en la que el mensaje en el módulo indique "Ver manual", consultar OBLIGATORIAMENTE lo descrito en el apartado "Llantas" del capítulo "Datos técnicos", ateniéndose estrictamente a su contenido.</p>



ADVERTENCIA: No continúe conduciendo con uno o varios neumáticos desinflados ya que podría afectar la conducción del vehículo. Detenga el vehículo evitando frenados de emergencia o maniobras súbitas.

Testigos en el cuadro (color ámbar)	Qué significa	Qué hacer
	<p>Sistema de control electrónico de estabilidad ESC</p> <p>Al girar la llave de ignición a MAR, el testigo se enciende, pero debe apagarse al arrancar el motor.</p> <p>La intervención del sistema está indicada por el parpadeo del testigo: la señalización de la intervención indica que el vehículo está en condiciones críticas de estabilidad y adherencia. Si el testigo (o el símbolo en la pantalla) no se apaga o permanece encendido con el motor en marcha, se ha detectado un funcionamiento incorrecto del sistema ESC. En algunas versiones la pantalla muestra un mensaje específico.</p>	<p>Acuda lo antes posible con su distribuidor autorizado para que diagnostiquen y resuelvan el problema.</p>



Testigos en el cuadro (color ámbar)	Qué significa	Qué hacer
	<p>Falla sistema ASR</p> <p>Al girar la llave de ignición a MAR, el testigo se enciende, pero debe apagarse al arrancar el motor.</p> <p>El parpadeo del testigo durante la marcha indica la intervención del sistema ASR.</p> <p>Si el testigo (o el símbolo en la pantalla) no se apaga o permanece encendido con el motor en marcha, se ha detectado un funcionamiento incorrecto del sistema ASR.</p> <p>En algunas versiones la pantalla muestra un mensaje específico.</p>	<p>En este caso, acuda lo antes posible con su distribuidor autorizado.</p>
	<p>Falla en el Hill Holder</p> <p>El testigo se enciende al mismo tiempo que en la pantalla se muestra el símbolo  y el mensaje correspondiente indica una falla en el sistema.</p>	<p>En este caso, acuda lo antes posible a su distribuidor autorizado.</p>

Testigos en el cuadro de color verde

Testigos en el cuadro (color verde)	Qué significa	Qué hacer
	<p>Control de velocidad (si así está equipado)</p> <p>Al girar la llave a MAR el testigo se enciende, pero debe apagarse transcurridos unos segundos en caso de que el Cruise Control se desactive. El testigo se enciende girando el interruptor del Cruise Control a la posición ON (véase apartado "Cruise Control" en este capítulo). En la pantalla se muestra el mensaje específico.</p>	
	<p>Luces de posición</p> <p>El testigo se enciende cuando se activan las luces de posición.</p> <p>Follow me home</p> <p>El testigo se enciende (también se muestra un mensaje en la pantalla) cuando se utiliza este dispositivo (véase apartado "Dispositivo Follow me home" en este capítulo).</p>	
	<p>Luces de cruce</p> <p>El testigo se enciende cuando se activan las luces de cruce.</p>	

Testigos en el cuadro (color verde)	Qué significa	Qué hacer
	<p>Luces antiniebla delanteras</p> <p>El testigo se enciende cuando se activan las luces antiniebla delanteras.</p>	
	<p>Intermitente izquierda</p> <p>El testigo se enciende cuando la palanca de las direccionales se desplaza hacia abajo o junto con la intermitente derecha cuando se presiona el botón de las luces de emergencia.</p>	
	<p>Intermitente derecha</p> <p>El testigo se enciende cuando la palanca de las direccionales se desplaza hacia arriba o junto con la intermitente izquierda cuando se presiona el botón de las luces de emergencia.</p>	

Testigos en el cuadro de color azul

Testigos en el cuadro (color azul)	Qué significa	Qué hacer
	<p>Luces de carretera</p> <p>El testigo se enciende cuando se activan las luces de carretera.</p>	

Símbolos en la pantalla color rojo

Símbolos en la pantalla color rojo	Qué significa	Qué hacer
	<p>Avería alternador</p> <p>El símbolo se enciende en la pantalla cuando se avería el alternador.</p>	Si el símbolo permanece encendido en la pantalla, acudir lo antes posible con su distribuidor autorizado.
	<p>Puertas mal cerradas (si así está equipado)</p> <p>El símbolo se enciende en la pantalla cuando una o varias puertas, o la compuerta trasera, no se han cerrado correctamente. Con las puertas abiertas y el vehículo en marcha, se activa una señal acústica. En algunas versiones, el símbolo se enciende cuando el cofre no está bien cerrado.</p>	







Símbolos en la pantalla color rojo	Qué significa	Qué hacer
	<p>Avería dirección activa dual pinion (si así está equipado)</p> <p>El símbolo se enciende en la pantalla cuando se avería la dirección activa Dual Pinion. En caso de avería, puede que la dirección no esté funcionando; esto significa que se deberá aumentar sensiblemente el esfuerzo sobre el volante para girar las ruedas</p>	<p>Acudir lo antes posible con su distribuidor autorizado.</p> <p>ADVERTENCIA Tras una desconexión de la batería, es necesario inicializar la dirección, lo que se indica mediante la visualización del icono. Para realizar este procedimiento, basta con girar el volante de un extremo a otro o seguir en línea recta durante unos 100 metros.</p>



Símbolos en la pantalla color amarillo.

Símbolos en la pantalla color amarillo	Qué significa	Qué hacer
	<p>Bloqueo de combustible</p> <p>En algunas versiones en la pantalla se muestra un mensaje más un símbolo en caso de activación del bloqueo de combustible.</p>	<p>Para el procedimiento de reactivación del sistema de bloqueo de combustible, véase el párrafo "Sistema de bloqueo de combustible" en el capítulo "En caso de emergencia". Si no se logra restablecer la alimentación de combustible, acuda con su distribuidor autorizado.</p>













Símbolos en la pantalla color amarillo	Qué significa	Qué hacer
	<p>Avería luces exteriores</p> <p>El símbolo se enciende cuando se detecta una anomalía en una de las siguientes luces:</p> <ul style="list-style-type: none"> <input type="checkbox"/> luces diurnas (DRL) <input type="checkbox"/> luces de posición <input type="checkbox"/> intermitentes <input type="checkbox"/> luces antiniebla traseras <input type="checkbox"/> luces de la matrícula <input type="checkbox"/> luces de reversa <p>La anomalía referida a estos focos podría ser causada por: uno o varios fusibles de protección fundidos, una o más focos fundidos o que se hubiera producido un cortocircuito en una conexión eléctrica</p>	<p>Comprobar y, si es necesario, cambiar los fusibles correspondientes, según lo descrito en el apartado "Sustitución de fusibles" en el capítulo "En caso de emergencia". Si no se resuelve la anomalía, comprobar el foco correspondiente y sustituirlo si es necesario, según lo descrito en el apartado "Sustitución de un foco exterior" en el capítulo "En caso de emergencia".</p> <p>Si, incluso después de esta intervención, la anomalía no se resuelve, acudir con su distribuidor autorizado para que revisen exhaustivamente el sistema eléctrico.</p>
	<p>Falla en las luces de freno</p> <p>En algunas versiones se muestra un mensaje más un símbolo en la pantalla cuando se detecta una falla en las luces de freno.</p>	<p>La falla podría deberse a un foco fundido, al correspondiente fusible de protección fundido o a la interrupción de la conexión eléctrica.</p>
	<p>Falla del sensor de luces (si así está equipado)</p> <p>En algunas versiones se muestra un mensaje más un símbolo en la pantalla en caso de falla en el sensor crepuscular.</p>	<p>Acuda lo antes posible con su distribuidor autorizado para que eliminen la falla.</p>
	<p>Falla del sensor de lluvia (si así está equipado)</p> <p>En algunas versiones en la pantalla se muestra un mensaje más un símbolo en caso de falla del sensor de lluvia.</p>	<p>Acuda lo antes posible con su distribuidor autorizado para que eliminen la falla.</p>
	<p>Falla de los sensores de estacionamiento (si así está equipado)</p> <p>En algunas versiones en la pantalla se muestra un mensaje más un símbolo en la pantalla en caso de falla de los sensores de estacionamiento.</p>	<p>Acuda lo antes posible con su distribuidor autorizado para que eliminen la falla.</p>



Símbolos en la pantalla color amarillo	Qué significa	Qué hacer
	<p>Falla del sistema alfa romeo code/falla alarma (si así está equipado)</p> <p>El testigo (o el símbolo en la pantalla) se enciende (si así está equipado, también se muestra un mensaje en la pantalla) para indicar la falla del sistema Alfa Romeo CODE o de la alarma (si así está equipado).</p>	<p>Acuda lo antes posible a su distribuidor autorizado.</p>
	<p>Intento de robo</p> <p>El destello del testigo o, en algunas versiones el encendido del símbolo en la pantalla (junto con la visualización de un mensaje) indica un intento de robo.</p>	<p>Acuda lo antes posible a su distribuidor autorizado.</p>
	<p>Falla genérica (amarillo) (si así está equipado)</p> <p>El testigo se enciende en los siguientes casos.</p>	<p>Acuda lo antes posible a su distribuidor autorizado</p>
	<p>Sobrecalentamiento embrague</p> <p>El símbolo se enciende en caso de sobrecalentamiento del embrague.</p>	
	<p>Avería del sensor de presión del aceite motor</p> <p>El símbolo se enciende cuando se detecta una anomalía en el sensor de presión del aceite motor.</p>	
	<p>Bloqueo de combustible</p> <p>El símbolo se enciende cuando se avería el sistema de bloqueo del combustible.</p>	
	<p>Desgaste de las pastillas de frenos (si así está equipado)</p> <p>El testigo (o el símbolo en la pantalla) se enciende cuando las pastillas de los frenos delanteros y traseros están desgastadas. La pantalla muestra el mensaje específico.</p>	<p>Sustitúyalas lo antes posible.</p>



Símbolos en la pantalla color blanco

Símbolos en la pantalla color blanco	Qué significa	Qué hacer
	<p>Possible presencia de hielo en la calzada</p> <p>En la pantalla se muestra el símbolo cuando la temperatura exterior es inferior o igual a 3° C</p> <p>ADVERTENCIA: en caso de avería en el sensor de temperatura exterior, se muestran guiones en lugar de las cifras que indican el valor</p>	
	<p>Cuando se enciende, este símbolo aconseja engranar una marcha superior.</p>	
	<p>Cuando se enciende, este símbolo aconseja engranar una marcha inferior.</p>	
	<p>El encendido de este símbolo sugiere pisar el pedal del embrague para permitir el arranque.</p>	
	<p>Falla sistema start & stop</p> <p>En caso de falla del sistema Start & Stop en la pantalla aparece el símbolo  en modo fijo.</p>	<p>En ese caso, acuda a su distribuidor autorizado.</p>
	<p>Activación/desactivación sistema start&stop (si así está equipado)</p> <p>Activación sistema Start&Stop</p> <p>Cuando está activado, el led situado encima del botón  está apagado (ver apartado "Start&Stop").</p> <p>Desactivación sistema Start&Stop</p> <p>La desactivación del sistema Start&Stop se indica con la visualización  del símbolo en la pantalla.</p> <p>Con el sistema desactivado, el led situado encima del botón  está encendido.</p>	



SEGURIDAD

CONTENIDO

- SISTEMAS DE SEGURIDAD ACTIVA116
- SISTEMA iTPMS (indirect Tyre Pressure Monitoring System)
(si así está equipado)..... 121
- SISTEMAS DE PROTECCIÓN DE LOS OCUPANTES..... 123
- SISTEMA S.B.R. (Seat Belt Reminder)..... 125
- PRETENSORES 127
- SEGURIDAD DE LOS NIÑOS DURANTE EL TRANSPORTE 130
- INSTALACIÓN DE UNA SILLA “UNIVERSAL” PARA NIÑOS
(con los cinturones de seguridad)..... 132
- PREINSTALACIÓN PARA LA INSTALACIÓN DE SILLAS
PARA NIÑOS “ISOFIX” 135
- BOLSAS DE AIRE FRONTALES 139
- BOLSAS DE AIRE LATERALES 143

SISTEMAS DE SEGURIDAD ACTIVA

SISTEMA ABS

Es un sistema que forma parte del sistema de frenos y evita, bajo cualquier condición del firme de la calzada y de intensidad de la acción de frenado, el bloqueo de una o varias ruedas impidiendo que patinen, con el fin de garantizar el control del vehículo incluso durante una frenada de emergencia, reduciendo la distancia de frenado.

El sistema interviene en frenada cuando las ruedas están a punto de bloquearse, en condiciones de frenada de emergencia o de baja adherencia, cuando los bloqueos pueden ser más frecuentes.

El sistema también aumenta la capacidad de control y la estabilidad del vehículo cuando se frena en una superficie con diferentes tipos de adherencia entre las ruedas del lado derecho e izquierdo o en curva.

Intervención del sistema

Cuando el ABS está interviniendo se indica a través de una ligera pulsación del pedal de freno y un ruido: se trata de un comportamiento completamente normal del sistema en fase de intervención.



ADVERTENCIA

Cuando el ABS está interviniendo y se notan las pulsaciones en el pedal del freno, no disminuir la presión y seguir pisando el pedal sin ningún temor; de este modo, el espacio de frenada será el mínimo posible permitido por el estado del firme de la calzada.

Para obtener el máximo rendimiento del sistema de frenos, es necesario recorrer 500 km aproximadamente para su ajuste: durante este período no se debe frenar de manera brusca, continua o prolongada.

Si el ABS interviene, significa que se está alcanzando el límite de adherencia entre los neumáticos y el firme de la carretera: será necesario disminuir la velocidad para adaptar la marcha a la adherencia disponible.

El sistema ABS no puede contrariar las leyes naturales de la física ni aumentar la adherencia permitida por el estado de la calzada.

El sistema ABS no puede evitar los accidentes, incluidos aquellos debidos a una velocidad excesiva en curva, al conducir sobre superficies con baja adherencia o en caso de acuplano.

Las capacidades del sistema ABS no deben probarse de manera irresponsable y peligrosa, comprometiendo la seguridad del conductor y de los demás ocupantes.

Para el funcionamiento correcto del sistema ABS es indispensable que los neumáticos sean de la misma marca y del mismo tipo en todas las ruedas, que estén en buen estado y sobre todo que respeten el tipo y las dimensiones indicadas.



Sistema ASR (AntiSlip Regulation)

Forma parte del sistema ESC y actúa automáticamente en caso de deslizamiento, de pérdida de adherencia sobre piso mojado (acuaplaneo), aceleración sobre pisos resbaladizos, nevados o helados, etc. de una o ambas ruedas motrices.

En función de las condiciones de deslizamiento, se activan dos sistemas de control diferentes:

Si el deslizamiento afecta a las dos ruedas motrices, el sistema ASR actúa reduciendo la potencia transmitida por el motor;

Si el deslizamiento sólo afecta a una de las dos ruedas motrices, interviene frenando automáticamente la rueda que patina.

Intervención del sistema

El sistema interviene sobre la potencia del motor y los frenos.

Se indica con el encendido intermitente del testigo  en el módulo de instrumentos para informar al conductor de que el vehículo está en condiciones críticas de estabilidad y adherencia.

ADVERTENCIA

El sistema ASR no puede contrariar las leyes naturales de la física ni aumentar la adherencia permitida por el estado de la calzada.

El sistema ASR no puede evitar los accidentes, incluidos aquellos debidos a una velocidad excesiva en curva, al conducir sobre superficies con baja adherencia o en caso de acuaplaneo.

Las capacidades del sistema ASR no deben probarse de manera irresponsable y peligrosa, comprometiendo la seguridad del conductor y de los demás ocupantes

Sistema de ajuste de par del motor MSR (Motor Schlepplmoment Regelung)

El sistema evita el bloqueo de las ruedas motrices que podría verificarse, por ejemplo, si se suelta de improviso el pedal del acelerador o se baja de marcha bruscamente en condiciones de escasa adherencia.

En esa situación, el efecto de frenado del motor podría causar el deslizamiento de las ruedas motrices con la consiguiente pérdida de estabilidad del vehículo.

Cuando el sistema detecta este inconveniente, aumenta la velocidad del motor para mantener la estabilidad y la seguridad del vehículo.

Sistema HBA (Hydraulic Brake Assist)

El sistema HBA se ha diseñado para optimizar la capacidad de frenado del vehículo durante una frenada de emergencia. El sistema detecta la frenada de emergencia monitorizando la velocidad y la fuerza con la que se pisa el



pedal del freno y aplica, en consecuencia, la presión óptima en los frenos. Esto puede ayudar a reducir la distancia de frenado: el sistema HBA complementa así el sistema ABS.

Se logra la máxima asistencia del sistema HBA al pisar muy rápidamente el pedal del freno. Asimismo, para obtener la máxima funcionalidad del sistema, es necesario pisar continuamente el pedal del freno durante la frenada, evitando pisarlo intermitentemente.

No reducir la presión en el pedal del freno hasta que ya no sea necesario frenar.

El sistema HBA se desactiva cuando se suelta el pedal del freno.

ADVERTENCIA

El sistema HBA no puede modificar las leyes naturales de la física ni aumentar la adherencia permitida por el estado de la calzada.

El sistema HBA no puede evitar los accidentes, incluidos aquellos debidos a una velocidad excesiva en curva, al conducir sobre superficies con baja adherencia o en caso de acuaplaneo.

Las capacidades del sistema HBA nunca deben probarse de manera irresponsable y peligrosa, comprometiendo la seguridad del conductor, de los demás ocupantes a bordo del vehículo y de todos los demás usuarios de la carretera.

Sistema DST (Dynamic Steering Torque)

La función DST aprovecha la integración del sistema ESC con la dirección asistida eléctrica para aumentar el nivel de seguridad del vehículo.

En situaciones críticas (frenada en pisos con adherencia diferenciada) el sistema ESC, mediante la función DST, ordena a la dirección una contribución adicional de par en el volante para sugerir al conductor la maniobra más correcta. La acción coordinada de los frenos y la dirección aumenta la sensación de seguridad y control del vehículo.

ADVERTENCIA

El DST constituye una ayuda durante la conducción y no sustituye al conductor en la responsabilidad de conducir el vehículo.

Sistema EBD

El sistema EBD forma parte del sistema ESC e interviene durante la frenada, repartiendo de manera excelente la fuerza de frenado entre las ruedas delanteras y traseras.

De esta manera se garantiza una estabilidad mayor en frenada del vehículo, evitando un bloqueo repentino de las ruedas traseras y la consecuente inestabilidad del vehículo.

Sistema ESC

El sistema ESC mejora el control de la dirección y la estabilidad del vehículo en diferentes condiciones de conducción. El sistema ESC corrige el subviraje y el sobreviraje del vehículo repartiendo la frenada en las ruedas adecuadas. Además, el par suministrado por el motor puede reducirse para mantener el control del vehículo.

ADVERTENCIA

El sistema ESC no puede modificar las leyes naturales de la física ni aumentar la adherencia permitida por el estado de la calzada.

El sistema ESC no puede evitar los accidentes, incluidos aquellos debidos a una velocidad excesiva en curva, al conducir sobre superficies con baja adherencia o en caso de acuaplaneo.

Las funciones del sistema ESC nunca deben probarse de manera irresponsable y peligrosa, comprometiendo la seguridad de todos los usuarios de la carretera.

Para el funcionamiento correcto del sistema ESC es indispensable que los neumáticos sean de la misma marca y del mismo tipo en todas las ruedas, que estén en buen estado y sobre todo que respeten el tipo y las dimensiones indicadas.

Las prestaciones de los sistemas ESC y ASR no deben inducir al conductor a correr riesgos inútiles e innecesarios. El estilo de conducción debe adaptarse siempre al estado de la calzada, a la visibilidad y al tráfico. La responsabilidad de la seguridad en carretera corresponde siempre al conductor.

El sistema ESC utiliza sensores instalados en el vehículo para interpretar la trayectoria que el conductor desea seguir y la compara con la posición real del vehículo. Cuando la trayectoria deseada y la real son diferentes, el sistema ESC interviene contrarrestando el subviraje o el sobreviraje del vehículo.

Sobreviraje: se produce cuando el vehículo gira más de lo debido para el ángulo del volante realizado.

Subviraje: se produce cuando el vehículo gira menos de lo debido para el ángulo del volante realizado.

El ESC incluye, a su vez, los siguientes sistemas:

- EBD
- ABS
- CBC
- ASR
- HILL HOLDER
- HBA
- MSR
- DST
- "ELECTRONIC Q2" ("E-Q2")
- "PRE-FILL" (RAB - Ready Alert Brake)



Activación del sistema

El ESC se activa automáticamente al arrancar el motor y no puede desactivarse.

Intervención del sistema

Se indica con el encendido intermitente del testigo  en el módulo de instrumentos para informar al conductor de que el vehículo está en condiciones críticas de estabilidad y adherencia.

Sistema CBC (cornering braking control)

El sistema actúa durante las maniobras de frenada en curva, optimizando la distribución de la presión de frenado a las cuatro ruedas: el sistema evita el bloqueo de las ruedas internas a la curva (sobre las que el peso del vehículo es menor) garantizando una mejor estabilidad y direccionalidad del vehículo.

Sistema Hill Holder

Forma parte del sistema ESC y facilita el arranque en subida, activándose automáticamente en los siguientes casos: en subida, con el vehículo parado en una carretera con una pendiente superior al 5%, motor encendido, freno pisado y cambio en punto muerto o con una marcha engranada que no sea la marcha atrás; en bajada, con el vehículo parado en una carretera con una pendiente superior al 5%, motor encendido, freno pisado y marcha atrás engranada.

En fase de aceleración la computadora del sistema ESC mantiene la presión de frenado en las ruedas hasta que se alcanza el par motor necesario para el arranque, o en cualquier caso durante un tiempo máximo de 2 segundos, permitiendo pasar fácilmente el pie derecho del freno al acelerador.

Pasados 2 segundos, si no se ha efectuado la puesta en marcha, el sistema se desactiva automáticamente disminuyendo poco a poco la presión de frenado. Durante esta fase puede escucharse un ruido típico del desenganche mecánico de los frenos, que indica el inminente movimiento del vehículo.

ADVERTENCIA

- El sistema Hill Holder no es un freno de estacionamiento, por lo tanto, no abandonar el vehículo sin haber accionado el freno de mano, haber apagado el motor y haber engranado la primera marcha dejando así parado el vehículo en condiciones de seguridad (para más información ver lo descrito en el apartado "En parada" del capítulo "Arranque y conducción").
- Pueden haber situaciones con pendientes poco pronunciadas (inferiores al 8%), en condiciones de vehículo cargado, en las que el sistema Hill Holder podría no activarse y causar un ligero retraso y aumentando así el riesgo de una colisión con otro vehículo o un objeto. La responsabilidad de la seguridad en carretera corresponde siempre al conductor..



Sistema “Electronic Q2” (“E-Q2”)

El sistema “Electronic Q2” actúa en caso de aceleración en curva, frenando la rueda motriz interna, y aumentando de ese modo la motricidad de la rueda exterior (más cargada con el peso del vehículo): el par se reparte entre las ruedas motrices según las condiciones de conducción y del piso de la calzada, permitiendo condiciones de conducción especialmente eficaces y deportivas.

Sistema “Pre-Fill” (RAB - Ready Alert Brake) (sólo con modalidad “Dynamic” activada)

Es una función que se activa automáticamente en caso de soltar rápidamente el pedal del acelerador, reduciendo el recorrido de las pastillas de freno (delanteras y traseras), con el objetivo de preparar el sistema de frenos para que tenga una respuesta más rápida, reduciendo así la distancia de frenada en caso de una frenada posterior.

SISTEMA iTPMS (indirect Tyre Pressure Monitoring System) (si así está equipado)

Descripción

El vehículo puede estar equipado con un sistema de control de la presión de los neumáticos denominado iTPMS. (indirect Tyre Pressure Monitoring System) que es capaz, mediante los sensores de velocidad de la rueda, de controlar el estado de inflado de los neumáticos.

El sistema avisa al conductor en caso de que se desinflen uno o más neumáticos mediante el encendido con luz fija del testigo (⚠) y un mensaje de advertencia en la pantalla.

En caso de que se trate de un solo neumático desinflado, el sistema indica su posición: no obstante, se recomienda comprobar la presión en los cuatro neumáticos.

Dicha indicación se muestra también ante un apagado y nuevo arranque del motor hasta que se realiza el procedimiento de RESET.

Procedimiento de reset

El sistema iTPMS necesita una primera fase de “autoaprendizaje” (cuya duración depende del estilo de conducción y de las condiciones de la carretera: la condición óptima es la conducción en carretera recta a 80 km/h durante al menos 20 minutos), que comienza realizando el procedimiento de RESET.

El procedimiento de Reset debe realizarse:

- cada vez que se modifique la presión de los neumáticos;
- cuando sólo se sustituye un neumático;
- cuando se rotan/invierten los neumáticos;
- cuando se instala la rueda de recambio.

Antes de realizar el RESET, inflar los neumáticos a los valores nominales de presión indicados en la tabla de las presiones de inflado (ver apartado "Ruedas" en el capítulo "Datos técnicos"). Si no se realiza el Reset, en todos los casos anteriormente citados, el testigo puede dar falsas indicaciones en uno o más neumáticos.

Para realizar el RESET, con el vehículo parado y la llave de contacto girada en posición MAR, pulsar durante 2 segundos el botón  fig. 91 situado en el tablero: una vez realizado el RESET, en la pantalla se mostrará un mensaje específico que indica que el "autoaprendizaje" ha comenzado.

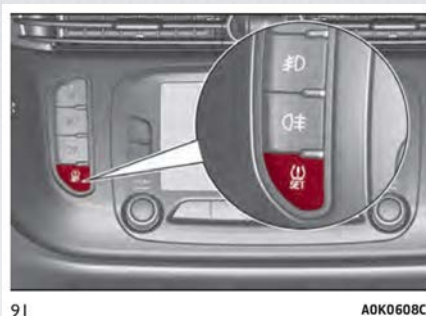

Condiciones de funcionamiento

El sistema está activo para velocidades superiores a los 15 km/h.

En algunas situaciones, como en caso de conducción deportiva o en condiciones particulares del piso de la carretera (por ej. hielo, nieve y tierra), la indicación de varios neumáticos desinflados al mismo tiempo puede retrasarse o bien ser parcial.

En determinadas condiciones (por ejemplo, vehículo cargado de forma asimétrica sobre un lado, arrastre de un remolque, neumático dañado o desgastado, uso de la rueda de recambio, uso del kit "Fix&Go", uso de cadenas para la nieve o uso de neumáticos diferentes en el mismo eje), el sistema puede dar indicaciones falsas o desactivarse temporalmente.

En caso de que el sistema se desactive temporalmente, el testigo  parpadeará aproximadamente 75 segundos y, a continuación, permanecerá encendido con luz fija; al mismo tiempo, en la pantalla se mostrará un mensaje específico.

Dicha indicación se visualiza también tras un apagado y sucesivo arranque del motor, en caso de que no se restablecieran las condiciones de correcto funcionamiento.

ADVERTENCIA

Si el sistema indica la caída de presión en un neumático en concreto, se recomienda comprobar la presión en los cuatro.

El iTPMS no exime al conductor de la obligación de controlar la presión de los neumáticos cada mes; no debe entenderse como un sistema de sustitución del mantenimiento o de seguridad.

La presión de los neumáticos debe comprobarse con los neumáticos fríos. Sí, por cualquier motivo, se comprueba la presión con los neumáticos en caliente, no reducir la presión aunque sea superior al valor previsto sino repetir la comprobación cuando los neumáticos estén fríos.

El sistema iTPMS no puede indicar la pérdida repentina de presión de los neumáticos (por ejemplo en caso de reventón de un neumático). En este caso, parar el vehículo frenando con cuidado y sin realizar giros bruscos.

El sistema proporciona únicamente un aviso de baja presión de los neumáticos: no puede inflarlos.

El inflado insuficiente de los neumáticos aumenta el consumo de combustible, reduce la duración de la banda de rodadura y puede influir en la capacidad de conducir el vehículo de un modo seguro.

SISTEMAS DE PROTECCIÓN DE LOS OCUPANTES

Entre el equipamiento de seguridad del vehículo cabe destacar los siguientes sistemas de protección:

- cinturones de seguridad
- sistema SBR (Seat Belt Reminder)
- cabeceras
- sistema de sujeción para niños
- bolsas de aire frontales y laterales

Prestar la máxima atención a la información que se facilita en las siguientes páginas. De hecho, es esencial que los sistemas de protección se utilicen de manera correcta para garantizar la máxima seguridad posible al conductor y los pasajeros.

Para la descripción relativa a la regulación de las cabeceras, ver lo descrito en el apartado “Cabeceras” en el capítulo “Conocimiento del vehículo”.

CINTURONES DE SEGURIDAD

Todas las plazas de los asientos del vehículo disponen de cinturones de seguridad de tres puntos de anclaje con el retractor correspondiente.

El mecanismo del retractor actúa bloqueando la cinta en caso de frenada brusca o una fuerte desaceleración debido a un impacto. En condiciones normales, esta característica permite a la cinta del cinturón moverse libremente para que se adapte perfectamente al cuerpo del ocupante. En caso

de accidente, la cinta se bloquea reduciendo el riesgo de impacto en el habitáculo o de que los ocupantes sean lanzados fuera del vehículo.

El conductor debe respetar (y hacer respetar a todos los ocupantes) las disposiciones legales locales con relación a la obligación y a las modalidades de uso de los cinturones de seguridad.

Abrochar siempre los cinturones de seguridad antes de emprender un viaje.

Uso de los cinturones de seguridad

Abrochar el cinturón manteniendo el tronco erguido y apoyado contra el respaldo. Para abrocharse los cinturones, sujetar la lengüeta 1 fig. 92 e introducirla en la hebilla 3 hasta oír el clic de bloqueo.

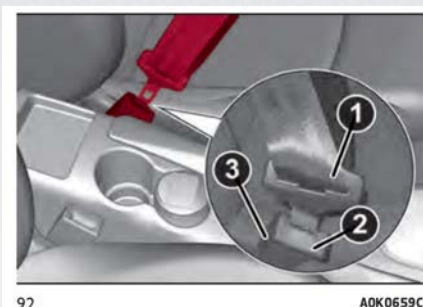

Si al jalar del cinturón, éste se bloquea, dejar que se enrolle unos centímetros y volver a sacarlo sin maniobras bruscas. Para desabrocharse los cinturones, pulsar el botón 2 y acompañar el cinturón mientras se enrolla para evitar que entre torcido en el retractor.

ADVERTENCIA

No pulsar el botón 2 durante la marcha.

Recordar que, en caso de impacto violento, los pasajeros de los asientos traseros que no lleven los cinturones de seguridad abrochados, además de exponerse personalmente a un grave riesgo, se convierten en un peligro para los ocupantes de los asientos delanteros.

Es normal que, con el vehículo estacionado en una pendiente pronunciada, el retractor se bloquee. Además, el mecanismo del retractor bloquea la banda en cada extracción rápida o en caso de frenadas bruscas, impactos y curvas a gran velocidad.

El asiento trasero lleva cinturones de seguridad de inercia con tres puntos de anclaje y retractor.

Abrocharse los cinturones de las plazas traseras según lo indicado en fig. 93.

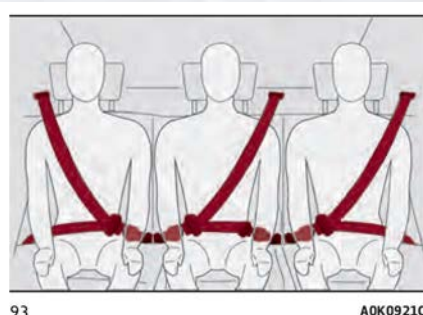

ADVERTENCIA

El enganche correcto del respaldo está garantizado por la desaparición de la “banda roja” 1 fig. 94 presente en las palancas 2 de abatimiento del respaldo. Esta “banda roja” indica que el respaldo no se ha enganchado.

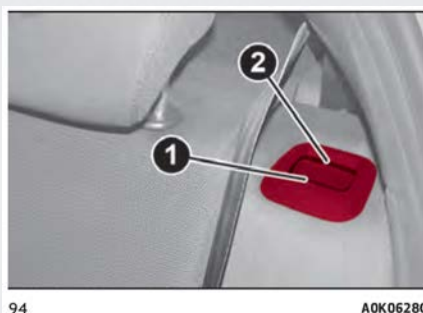

ADVERTENCIA Al volver a colocar el asiento trasero en posición normal después de su inclinación, prestar atención a colocar el cinturón de seguridad correctamente para permitir su rápida disponibilidad de uso.

ADVERTENCIA

Asegurarse de que el respaldo esté enganchado correctamente a ambos lados (“bandas rojas” no visibles) para evitar que, en caso de frenada brusca, el respaldo pueda salir disparado hacia adelante causando lesiones a los ocupantes.

SISTEMA S.B.R. (Seat Belt Reminder)

Dispone de una alerta acústica que, junto con el encendido intermitente de los testigos  en el módulo de instrumentos, avisa a los ocupantes de los asientos delanteros de que no se han abrochado el cinturón de seguridad. En algunas versiones también hay una pequeña pantalla fig. 95 (prevista como alternativa al testigo presente en el módulo de instrumentos) situada encima del espejo retrovisor interior, que avisa, mediante una señal visual y acústica, a los pasajeros de los asientos delanteros y traseros que no se han abrochado el cinturón de seguridad.



95

A0K0075C

Para la desactivación permanente de la alerta acústica, acudir con su distribuidor autorizado.

Se puede volver a activar en cualquier momento la alerta acústica mediante el Menú de configuración (ver apartado “Opciones del Menú” del capítulo “Conocimiento del módulo de instrumentos”).

Los testigos fig. 95 son de color rojo y verde y funcionan de la siguiente manera:

- 1 = asiento delantero izquierdo (indica el estado del cinturón del conductor para versiones con volante a la izquierda);
- 2 = asiento trasero izquierdo (pasajero);
- 3 = asiento trasero central (pasajero);
- 4 = asiento trasero derecho (pasajero);
- 5 = asiento delantero derecho (indica el estado del cinturón del pasajero para versiones con volante a la izquierda).

Asientos delanteros (testigo 1 = conductor y 5 = pasajero)

Conductor

Si el vehículo está ocupado sólo por el conductor y su cinturón está desabrochado, cuando supera los 20 km/h o cuando avanza a una velocidad de 10 a 20 km/h durante un periodo superior a 5 segundos, se inicia un ciclo de señalizaciones acústicas relativo a los asientos delanteros (señalización acústica continua durante los primeros 6 segundos, seguida de otro “bip” de 90 segundos) y de parpadeo del testigo.

Cuando concluye el ciclo, los testigos permanecen encendidos con luz fija hasta que se apaga el motor. La señalización acústica se interrumpe inmediatamente cuando se abrocha el cinturón del conductor y el testigo se enciende de color verde.

Si el cinturón se desabrocha de nuevo durante la marcha del coche, se reanuda la señalización acústica y el destello del testigo de color rojo según lo descrito anteriormente.

Pasajero

La situación del pasajero delantero es similar a la del conductor, pero el testigo se enciende de color verde y la señalización también se interrumpe cuando el pasajero baja del vehículo.



Si los dos cinturones de los asientos delanteros se desabrochan con el vehículo en marcha y con una diferencia de pocos segundos uno de otro, la señalización acústica se refiere al evento más reciente, mientras que los dos testigos ejecutarán independientemente la señalización visual.

Asientos traseros (testigo 2, 3 y 4)

Para los asientos traseros la señalización se produce sólo cuando se desabrocha uno de los cinturones (color rojo intermitente).

En dicho caso, el testigo correspondiente al cinturón desabrochado inicia a parpadear (color rojo intermitente) durante unos 30 segundos. Además, se emite una señal acústica.

Si se desabrochan varios cinturones, la señalización visual (de color rojo intermitente) empieza y finaliza de manera independiente para cada testigo.

La señalización se volverá de color verde cuando se vuelva a abrochar el correspondiente cinturón de seguridad.

Después de 30 segundos desde la última indicación, los testigos correspondientes a las plazas traseras se apagarán, independientemente del estado del cinturón (rojo o verde).

ADVERTENCIA

Todos los testigos permanecen apagados si, girando la llave de contacto a la posición MAR, todos los cinturones (delanteros y traseros) ya están abrochados.

Todos los testigos se encienden cuando al menos un cinturón pasa de estar abrochado a estar desabrochado, y viceversa.

PRETENSORES

El vehículo cuenta con pretensores para los cinturones de seguridad delanteros que, en caso de impacto frontal violento, recogen unos centímetros la cinta, garantizando así la perfecta adherencia de los cinturones al cuerpo de los ocupantes antes de que inicie la acción de sujeción.

! ADVERTENCIA

El pretensor se puede utilizar una sola vez. Después de su activación, acudir con su distribuidor autorizado para que lo sustituyan.

Queda terminantemente prohibido desmontar o alterar los componentes del cinturón de seguridad y del pretensor. Cualquier intervención deberá realizarla personal cualificado y autorizado. Acudir siempre con su distribuidor autorizado.

La activación de los pretensores se reconoce por el retroceso de la cinta hacia el retractor.

Además, el vehículo dispone de un segundo dispositivo de pretensado (instalado en la zona de la cantonera), cuya activación se reconoce por el acortamiento del cable metálico.



Durante la actuación del pretensor puede producirse una pequeña emisión de humo; este humo no es nocivo y no indica un principio de incendio.

ADVERTENCIA

Para asegurar la máxima protección de la acción del pretensor, abrocharse el cinturón manteniéndolo bien adherido al tronco y a la pelvis. Los pretensores no requieren ningún tipo de mantenimiento o lubricación: cualquier modificación de sus condiciones originales invalida su eficiencia. Si por causas naturales excepcionales (por ejemplo, inundaciones, marejadas, etc.) ha entrado agua o barro en el dispositivo, es necesario acudir a un distribuidor autorizado para que lo sustituyan.

Limitadores de carga

Para aumentar la protección en caso de accidente, los retractores de los cinturones de seguridad delanteros tienen en su interior un dispositivo que permite dosificar la fuerza que actúa en el tórax y en los hombros durante la acción de sujeción del cinturón en caso de impacto frontal.

Advertencias para el empleo de los cinturones de seguridad

Respetar (y hacer respetar a los ocupantes del vehículo) todas las disposiciones legales locales en relación a la obligación y las modalidades de uso de los cinturones de seguridad.

Abróchense siempre los cinturones de seguridad antes de emprender un viaje.



ADVERTENCIA

Para asegurar la máxima protección, el respaldo debe permanecer en posición vertical, la espalda del ocupante debe estar bien apoyada y el cinturón de seguridad bien adherido al tronco y a la pelvis. Abrocharse siempre los cinturones de seguridad, tanto los delanteros como los traseros. Viajar sin los cinturones abrochados aumenta el riesgo de lesiones graves o de muerte en caso de impacto.

Si el cinturón ha sido sometido a un gran esfuerzo, por ejemplo a causa de un accidente, se debe sustituir completamente junto con los anclajes, los tornillos de fijación de los mismos y el pretensor; de hecho, aunque no presente daños visibles, el cinturón podría haber perdido sus propiedades de resistencia.

El uso de los cinturones de seguridad también es necesario para las mujeres embarazadas: en caso de accidente, el riesgo de lesiones para ellas y para el bebé que está por nacer es mucho menor si llevan abrochado el cinturón. Las mujeres embarazadas deben colocar la parte inferior de la cinta mucho más abajo, de manera que pase por encima de la pelvis y debajo del abdomen fig. 96.

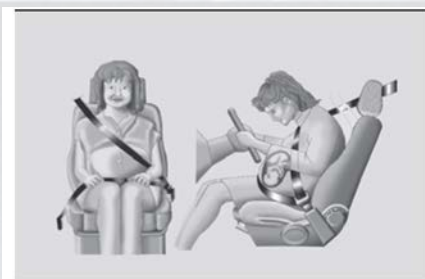

96

A0K0250C

El cinturón no debe estar enrollado. La parte superior debe pasar por encima del hombro y atravesar diagonalmente el tórax. La parte inferior debe estar adherida a la pelvis fig. 97 y no al abdomen del ocupante. No utilizar dispositivos (pinzas, seguros, etc.) que impidan la correcta adherencia de los cinturones al cuerpo de los ocupantes.



97

A0K0012C

Cada cinturón de seguridad debe ser utilizado por una sola persona: no llevar a los niños en brazos utilizando un sólo cinturón de seguridad para la protección de ambos fig. 98. Por lo general, no abrochar ningún objeto a la persona.



98

A0K0013C



Mantenimiento de los cinturones de seguridad

- Utilizar siempre los cinturones con la cinta bien extendida, asegurarse de que no esté retorcida y que pueda deslizarse libremente sin obstáculos;
- Después de un accidente de cierta importancia, sustituir el cinturón aunque aparentemente no parezca dañado. Sustituir el cinturón en caso de activación de los pretensores;
- Comprobar el funcionamiento del cinturón de seguridad de la siguiente manera: enganchar el cinturón de seguridad y jalar de él con fuerza.
- Evitar que los retractores se mojen: un funcionamiento correcto sólo puede garantizarse si no se filtra agua.
- Sustituir el cinturón cuando tenga marcas de desgaste o cortes.



ADVERTENCIA

Las intervenciones que comporten golpes, vibraciones o aumento de temperatura (superior a 100 °C y con una duración máxima de 6 horas) en la zona del pretensor pueden dañarlo o activarlo. Acudir con su distribuidor autorizado en caso de que se tenga que realizar alguna reparación en el mismo.

SEGURIDAD DE LOS NIÑOS DURANTE EL TRANSPORTE

Para una mayor protección en caso de impacto, los ocupantes deben viajar sentados y con los sistemas de sujeción correspondientes, ¡incluidos recién nacidos y niños!

Esta norma es obligatoria, de acuerdo con la directiva 2003/20/CE, en todos los países miembros de la Unión Europea.

Los niños con estatura inferior a 1,50 metros y hasta 12 años de edad deben protegerse con los dispositivos de sujeción adecuados y deberían ir sentados en las plazas traseras. Las estadísticas sobre los accidentes indican que los asientos traseros ofrecen una mayor garantía de protección a los niños.

Con respecto a los adultos, la cabeza de los niños es proporcionalmente más grande y pesada que el resto del cuerpo, mientras que los músculos y la estructura ósea no se han desarrollado del todo. Por lo tanto es necesario, para una sujeción correcta en caso de impacto, utilizar sistemas diferentes a los cinturones de los adultos, con el objetivo de reducir el riesgo de lesiones en caso de accidente, frenada o una maniobra repentina.

Los niños tienen que sentarse de manera segura y cómoda. Dependiendo de las características de las sillas utilizadas, se recomienda mantener el mayor tiempo posible (por lo menos hasta los 3-4 años de edad) a los niños en sillas instaladas en sentido contrario al de la marcha, ya que esta posición resulta ser la más segura en caso de impacto.

PRECAUCIÓN

PELIGRO GRAVE Las sillas para niños que se instalan en sentido contrario al de la marcha no deben instalarse en el asiento delantero del pasajero si la bolsa de aire frontal del lado pasajero está activa. La activación de la bolsa de aire en caso de colisión podría producir lesiones mortales al niño transportado, independientemente de la gravedad del impacto. Por lo tanto, se recomienda transportar siempre a los niños sentados en su propia silla en el asiento trasero, ya que es la posición más protegida en caso de impacto.

La obligación de desactivar la bolsa de aire si se instala una silla para niños orientada en el sentido contrario al de la marcha se indica con la simbología correspondiente en la etiqueta pegada en la visera. Respetar siempre todo lo indicado en la visera (ver lo descrito en el apartado “Sistema de protección auxiliar (SRS) - Bolsas de aire”).

En caso de que sea necesario transportar a un niño en el asiento delantero del pasajero con una silla para niños colocada en sentido contrario al de la marcha, las bolsas de aire frontal y lateral del lado pasajero (Side bag) deben desactivarse desde el menú principal de la pantalla (ver lo indicado en el apartado “Pantalla” en el capítulo “Conocimiento del módulo de instrumentos”), comprobando su desactivación efectiva mediante el encendido del LED  OFF en el embellecedor situado en el tablero. Además, el asiento del lado pasajero se deberá regular en la posición más retrasada posible para evitar que la silla para niños entre en contacto con el tablero.

No mover el asiento delantero o trasero si hay un niño sentado en él o en la silla correspondiente

Para la instalación correcta de algunas sillas de coche universales en el vehículo, es necesario utilizar un accesorio (base) que el fabricante de la silla de coche vende por separado. Por ello, FCA recomienda comprobar con el distribuidor, efectuando una prueba de instalación, si es posible instalar en el propio vehículo la silla de coche deseada antes de comprarla.

La elección del dispositivo de sujeción más adecuado debe realizarse en función del peso del niño; existen varios tipos de sistemas de sujeción para niños, se recomienda elegir siempre el que mejor se adapte al niño.

Desde el punto de vista del sistema de sujeción, los niños cuya estatura supere los 1,50 m se equiparan a los adultos y deberán llevar los cinturones de seguridad del vehículo.

En Europa las características de los sistemas de sujeción para niños están reglamentadas por la norma ECE-R44, que los divide en cinco grupos de peso:

Grupo	Rangos de peso
Grupo 0	hasta 10 kg de peso
Grupo 0+	hasta 13 kg de peso
Grupo 1	9-18 kg de peso
Grupo 2	15-25 kg de peso
Grupo 3	22-36 kg de peso

Todos los dispositivos de sujeción para niños deben llevar los datos de homologación junto con la marca de control en una placa fijada sólidamente a la silla para niños, que bajo ningún concepto debe quitarse.

En la línea de accesorios MOPAR están disponibles sillas para niños adecuadas a cada grupo de peso. Se recomienda esta opción, ya que han sido específicamente experimentadas para los coches de la marca.

INSTALACIÓN DE UNA SILLA “UNIVERSAL” PARA NIÑOS (con los cinturones de seguridad)

Las sillas de coche Universales que se instalan únicamente con los cinturones de seguridad están homologadas en función de la norma CEE-R44 y se subdividen en diferentes grupos de peso.

GRUPO 0 y 0+

Los niños hasta los 13 kg deberán ser transportados mirando hacia atrás sobre un asiento como se muestra en fig. 99 que, apoyando la cabeza, no provoque tensión en el cuello en caso de desaceleraciones bruscas.

El asiento está limitado por el cinturón de seguridad del vehículo, como se indica en fig. 99 y debe a su vez a frenar al niño con sus cinturones incorporados.



99

AOK0014C

GRUPO 1

A partir de los 9 hasta los 18 kg de peso, los niños se pueden transportar dirigidos hacia adelante fig. 100.



100

AOK0129C

GRUPO 2

Los niños desde los 15 a los 25 kg de peso pueden usar directamente cinturones del vehículo fig. 101.



101

AOK0016C

En este caso, las sillas para niños solamente tienen la función de colocar correctamente al niño respecto a los cinturones de seguridad, de modo que el tramo diagonal se adhiera al tórax y no al cuello, y que el tramo horizontal del cinturón de seguridad se adhiera a la pelvis y no al abdomen del niño.

GRUPO 3

Para niños de 22 a 36 kg de peso existen los correspondientes dispositivos de retención que permiten el correcto paso del cinturón de seguridad. La fig. 102 muestra un ejemplo del correcto posicionamiento del niño en el asiento trasero.



102

AOK0017C

Los niños con más de 1.50 m de estatura se deben poner los cinturones como los adultos.

ADVERTENCIA

La figura para la instalación es sólo indicativa. Instalar la silla siguiendo las instrucciones que obligatoriamente se adjuntan con la misma.

Cuando no se utiliza el sistema de protección para niños, fijarlo con el cinturón de seguridad, mediante los anclajes ISOFIX o quitarlo del vehículo. No dejarlo suelto en el interior del habitáculo. De este modo se evita que provoque lesiones a los ocupantes en caso de frenazos bruscos o accidentes.

No mover el asiento después de instalar una silla para niños: quitar siempre la silla antes de realizar cualquier tipo de regulación.

Asegurarse siempre de que la parte cruzada del cinturón de seguridad no pase por debajo de los brazos o por detrás de la espalda del niño. En caso de accidente, el cinturón de seguridad no será capaz de sujetar al niño, con riesgo de causar lesiones incluso mortales. Por tanto, el niño siempre debe llevar correctamente puesto su cinturón de seguridad.

Si la silla se instala de forma incorrecta, el sistema de protección deja de ser eficaz. De hecho, en caso de accidente, la silla puede aflojarse y el niño puede sufrir lesiones incluso mortales. Para instalar un sistema de protección para recién nacidos o niños, respetar estrictamente las instrucciones del Fabricante de la silla.

Existen sillas ISOFIX para niños con enganches que permiten una fijación estable al asiento sin utilizar los cinturones de seguridad del vehículo. Consultar el párrafo "Preparación para la instalación de la silla ISOFIX" para las instrucciones de instalación.

Idoneidad de los asientos del pasajero para el uso de sillas universales para niños

El vehículo cumple la Directiva Europea 2000/3/CE que regula la instalación de las sillas para niños en los asientos del vehículo según la siguiente tabla:

Grupo	Rango de peso	Asiento del pasajero delantero(*)		Asientos traseros (laterales y central) (***)
		Bolsa de aire activada	Bolsa de aire desactivada	
Grupo 0, 0+	Hasta 13 Kg	X	U (**)	U
Grupo 1	9 - 18 Kg	X	U (**)	U
Grupo 2	15 -25 Kg	U (**)	U (**)	U
Grupo 3	22 -36 Kg	U (**)	U (**)	U

(*) IMPORTANTE: NO instalar NUNCA las sillas de coche en el asiento delantero en el sentido contrario al de marcha con la bolsa de aire activada. Si se desea instalar una silla de coche en el asiento delantero en el sentido contrario al de marcha, es necesario desactivar la bolsa de aire específica (ver lo descrito en el apartado "Sistema de protección auxiliar (SRS) – Airbag").

(**) En los asientos con altura regulable, colocar el respaldo en posición vertical.

(***) Aunque está permitido instalar las sillas de coche universales en el asiento trasero central, por motivos de seguridad, en este asiento se recomienda instalar sillas de coche con pie de apoyo.

X = asiento no adecuado para niños de esta categoría de peso.

U= apto para los sistemas de sujeción de la categoría "Universales" según el Reglamento Europeo CEE-R44 para los "Grupos" indicados.

PREINSTALACIÓN PARA LA INSTALACIÓN DE SILLAS PARA NIÑOS "ISOFIX"

Los asientos traseros laterales del vehículo están equipados con anclajes ISOFIX para instalar una silla de coche para niños de modo rápido, fácil y seguro.

El sistema ISOFIX permite instalar sistemas de sujeción para niños ISOFIX, sin utilizar los cinturones de seguridad del vehículo, fijando directamente la silla de coche a tres anclajes presentes en el vehículo.

Las sillas tradicionales y las sillas Isofix pueden instalarse al mismo tiempo en diferentes asientos del mismo vehículo. A modo indicativo en fig. 103 se representa un ejemplo silla Isofix Universal que cubre el grupo de peso 1.

PRECAUCIÓN

La figura para la instalación es sólo indicativa. Instalar la silla de coche siguiendo las instrucciones que obligatoriamente se adjuntan con la misma.



Los otros grupos de peso están cubiertos por sillas Isofix específicas que sólo pueden utilizarse si han sido específicamente probadas para este vehículo (ver la lista de vehículos que se adjunta a la silla).

ADVERTENCIA

El asiento trasero central no está destinada a llevar ningún tipo de silla para niños Isofix.

Instalación de la silla ISOFIX universal

Proceder de la siguiente manera:

- Enganchar la silla en las anillas metálicas inferiores 2 fig. 104, situadas dentro del respaldo del asiento trasero (para acceder a las anillas, hay que levantar hacia arriba la bisagra 1).

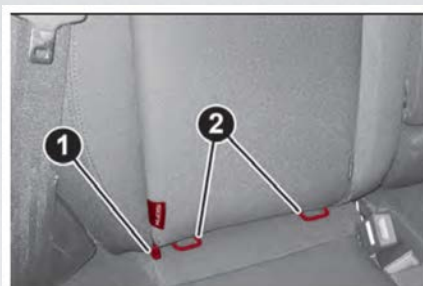

104

A0K0510C

- Fijar la correa superior (disponible con la silla) a los enganches 1 fig. 105 situados en la parte posterior del respaldo.

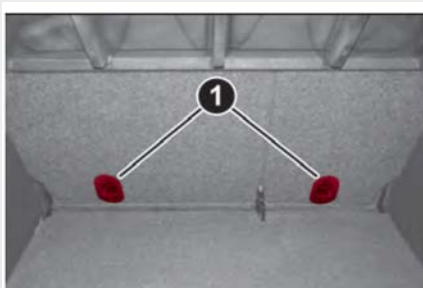

105

A0K0511C

Se puede realizar una instalación mixta, es decir, instalar sillas tradicionales y sillas "Isofix Universales". Recordar que, en caso de utilizar sillas Isofix Universales, sólo se pueden emplear aquellas homologadas y que presenten la inscripción ECE-R44 (R44/03 o posteriores actualizaciones) "Isofix Universal".

En la línea de accesorios MOPAR está disponible la silla para niños Isofix Universal "Duo Plus" y la específica "G 0/1 S".

Para mayores detalles sobre la instalación o uso de la silla para niños, ver el "Manual de instrucciones" que se entrega junto con la silla para niños.

ADVERTENCIA

Si una silla ISOFIX Universal no está fijada con los tres anclajes, la silla no podrá ofrecer la protección adecuada al niño. En caso de accidente el niño podría sufrir lesiones graves, incluso mortales.

No utilizar el mismo anclaje inferior para instalar más de un sistema de protección para niños.

Instalar la silla sólo con el vehículo detenido. La silla estará correctamente fijada a los soportes de preinstalación cuando se escuchen los clics que confirman el enganche efectivo. En cualquier caso, seguir las instrucciones de instalación, de desmontaje y de colocación que el fabricante de la silla para niños suministra con la misma.

Si el vehículo ha estado implicado en un accidente de tráfico muy grave, se deberán sustituir los anclajes ISOFIX y la silla para niños.

Idoneidad de los asientos del pasajero para el uso de sillas ISOFIX para niños

En conformidad con la legislación europea ECE 16, la siguiente tabla muestra la posibilidad de instalar las sillas Isofix en los asientos equipados con enganches específicos.

Grupo de peso	Orientación de la silla	Clase de talla Isofix	Asientos traseros laterales
Grupo 0 hasta 10 Kg	Sentido contrario al de la marcha	E	IL (*)
Grupo 0 + hasta 13 Kg	Sentido contrario al de la marcha	E	IL (*)
	Sentido contrario al de la marcha	D	IL (*)
	Sentido contrario al de la marcha	C	IL (*)
Grupo 1 de 9 a 18 Kg	Sentido contrario al de la marcha	D	IL (*)
	Sentido contrario al de la marcha	C	IL (*)
	En el sentido de la marcha	B	IUF-IL
	En el sentido de la marcha	B1	IUF-IL
	En el sentido de la marcha	A	IUF-IL

IL apta para sistemas especiales de sujeción ISOFIX para niños, correspondientes a las categorías "vehículos específicos", "limitada", "semiuniversal"

(*) Se puede instalar la silla Isofix para niños ajustando el asiento delantero

IUF: apta para sistemas de sujeción de sillas Isofix orientadas en el sentido de la marcha, de clase universal (con tercer anclaje superior), homologadas para el uso en el grupo de peso.

Sillas para coche i-Size

Estas sillas para coche, fabricadas y homologadas según el reglamento i-Size (ECE R129), garantizan una mayor seguridad durante el transporte de niños en el vehículo:

- Obligación de transportar el niño en sentido contrario al de la marcha hasta los 15 meses de edad;

- Aumento de la protección ofrecida por la silla de coche en caso de impacto lateral;
- Fomento del uso del sistema ISOFIX para prevenir la instalación incorrecta de la silla de coche;
- Mayor eficacia al elegir la silla de coche, no basándose ya en el peso, sino en la talla del niño;
- Mayor compatibilidad entre los asientos del vehículo y las sillas de coche: las sillas de coche i-Size pueden considerarse como “Súper ISOFIX”, en el sentido de que pueden instalarse perfectamente en los asientos homologados i-Size, pero también pueden instalarse en las posiciones homologadas ISOFIX (CEE-R44).

NOTA: Si los asientos del vehículo están homologados i-Size, aparecerá el símbolo fig. 106 en correspondencia de los ganchos ISOFIX.



NOTA: Para comprobar si el vehículo está homologado para la instalación de sillas de coche para niños i-Size, consultar la siguiente tabla.

En conformidad con la legislación europea CEE 129, la siguiente tabla muestra la posibilidad de instalar las sillas de coche i-Size.

	POSICIONES i-Size EN EL VEHÍCULO			
	Dispositivo	Pasajero delantero	Pasajeros traseros laterales	Pasajero trasero central
Sillas para coche para niños i-Size	ISO/R2	X	X	X
	ISO/F2	X	X	X

X: asiento no apto para sillas de coche i-Size Universales.

NOTA Este vehículo no está homologado para el uso de las sillas de coche i-Size. A pesar de ello, en el vehículo se podría instalar de todas formas una silla de coche «i-Size». Por consiguiente, comprobar la compatibilidad de este vehículo con la silla de coche identificada en el sitio Internet del fabricante.

Principales advertencias de seguridad que se deben tener en cuenta cuando se viaja con niños

- Instalar las sillas para niños en el asiento trasero, ya que es el lugar que ofrece mayor protección en caso de impacto.



- Mantener el mayor tiempo posible la silla orientada en sentido contrario al de la marcha, al menos hasta que el niño cumpla los 3 - 4 años de edad.
- Cuando se instale una silla en sentido contrario al de la marcha en los asientos traseros, se recomienda colocarla en una posición lo más adelantada posible, teniendo siempre en cuenta la posición del asiento delantero.
- En caso de desactivación de la bolsa de aire frontal del lado del pasajero, asegurarse siempre de que se haya desactivado comprobando que la luz fija del testigo  situado en la moldura que hay sobre el espejo retrovisor interno esté encendida.
- Respetar estrictamente las instrucciones del fabricante de la silla. Guardarlas en el vehículo junto con los documentos y este manual. No utilizar sillas usadas sin las instrucciones de uso.
- Cada sistema de sujeción debe abrochar a un solo niño; no transportar nunca a dos niños en la misma silla.
- Comprobar siempre que los cinturones de seguridad no apoyen en el cuello del niño.
- Comprobar siempre el enganche de los cinturones de seguridad tirando de la cinta.
- Durante el viaje, no permitir que el niño adopte posturas incorrectas o que se desabroche el cinturón de seguridad.
- No permitir que el niño se ponga la parte diagonal del cinturón de seguridad debajo de los brazos o detrás de la espalda.
- No llevar nunca niños o recién nacidos en brazos. Por fuerte que sea, nadie está en condiciones de sujetarlos en caso de impacto.
- En caso de accidente, sustituir la silla por otra nueva. Según el tipo de silla, hacer cambiar también los anclajes ISOFIX o el cinturón de seguridad correspondiente.
- Si fuera necesario, la cabecera se puede desmontar para facilitar la instalación de la silla de coche. La cabecera se debe conservar dentro del vehículo y debe estar colocada sobre el respaldo cuando el asiento está ocupado por un adulto o por un niño sentado sobre una silla de coche sin respaldo.

BOLSAS DE AIRE FRONTALES

El vehículo está equipado con:

- Bolsa de aire frontal para conductor;
- Bolsa de aire frontal para pasajero;
- Bolsas de aire laterales delanteras para proteger la pelvis, el tórax y el hombro (Side bag) de conductor y pasajero;
- Bolsas de aire laterales para proteger la cabeza de los ocupantes de los asientos delanteros y de los ocupantes de los asientos traseros laterales (Window bag).

La posición de las bolsas de aire está indicada, en el vehículo, por la palabra "AIRBAG" en el centro del volante, en el tablero, en el revestimiento lateral o en una etiqueta cerca del punto de apertura de la bolsa de aire.

Sistema "Smartbag" (Bolsas de Aire Multietapas Frontales)

El vehículo cuenta con bolsas de aire multietapas frontales ("Smart bag") para el conductor y el pasajero.

Las bolsas de aire frontales (para el conductor y el pasajero) protegen a los ocupantes en caso de impactos frontales de gravedad media-alta, colocando un cojín entre el ocupante y el volante o el tablero.

Por lo tanto, la falta de activación de las bolsas de aire en otros tipos de impacto (lateral, trasero, vuelco, etc.) no significa que el sistema funcione incorrectamente. Las bolsas de aire no sustituyen, sino que complementan, el uso de los cinturones de seguridad, que siempre se recomienda llevar abrochados. En caso de impacto, una persona que no lleva el cinturón de seguridad se proyecta hacia delante y puede entrar en contacto con el cojín todavía en fase de apertura. En este caso, la protección ofrecida por el cojín queda perjudicada.

ADVERTENCIA

No aplicar adhesivos u otros objetos en el volante, en el tablero en la zona de la bolsa de aire lado pasajero, en el revestimiento lateral del techo ni en los asientos. No colocar objetos en el tablero lado pasajero (por ejemplo móviles), ya que podrían interferir en la correcta apertura de la bolsa de aire y, además, causar graves lesiones a los ocupantes del vehículo.

Conducir manteniendo siempre las manos sobre la corona del volante de modo que, en caso de actuación de la bolsa de aire, éste pueda inflarse sin encontrar obstáculos. No conduzca con el cuerpo inclinado hacia adelante: mantenga el respaldo en posición vertical y apoye bien la espalda.

Para desactivar las bolsas de aire, ver lo que se muestra en el párrafo "Opciones del menú" en el capítulo "Conocimientos del tablero de instrumentos".

Las bolsas de aire frontales pueden no activarse en los siguientes casos: impactos frontales contra objetos muy deformables, que no afecten a la superficie frontal del vehículo (por ejemplo, impacto de la salpicadera contra las barreras de protección); bloqueo del coche debajo de otros vehículos o de barreras protectoras (por ejemplo, debajo de camiones o muro de contención), ya que no podría ofrecer protección adicional respecto de los cinturones de seguridad y, en consecuencia, su activación resultaría inoportuna. La falta de activación en las condiciones descritas anteriormente se debe al hecho de que las bolsas de aire podrían no ofrecer protección adicional respecto a los cinturones de seguridad y, en consecuencia, su activación sería inoportuna. La falta de activación en estos casos no es señal de un funcionamiento anormal del sistema.

Las bolsas de aire frontales del lado conductor y lado pasajero se han diseñado y calibrado para la mejor protección de los ocupantes de las plazas

delanteras que lleven los cinturones de seguridad. El volumen de las bolsas de aire al alcanzar su inflado máximo es tal que ocupa la mayor parte del espacio entre el volante y el conductor, y entre el tablero y el pasajero.

En caso de impactos frontales de poca gravedad (para los cuales la acción de sujeción de los cinturones de seguridad es suficiente), las bolsas de aire no se activan. Por ello, es necesario usar siempre los cinturones de seguridad, que en caso de impacto frontal aseguran la correcta posición del ocupante.

Bolsa de aire frontal del conductor

Está compuesto por un cojín que se infla instantáneamente, situado en su alojamiento específico en el centro del volante fig. 107.



Bolsa de aire frontal del pasajero

Está compuesto por un cojín que se infla instantáneamente, situado en un alojamiento específico en el tablero fig. 108; posee un cojín de mayor volumen con respecto al del lado del conductor.



PRECAUCIÓN

Si la bolsa de aire del lado pasajero está activa, **NO** instalar en el asiento delantero del pasajero sillas de coche para niños orientadas en el sentido contrario al de la marcha. La activación de la bolsa de aire en caso de impacto podría producir lesiones mortales al niño transportado, independientemente de la gravedad del impacto. Por lo tanto, desactivar siempre la bolsa de aire del pasajero al colocar en el asiento delantero del pasajero una silla de coche para niños orientada en sentido contrario al de la marcha. Además, el asiento delantero del pasajero se deberá colocar en la posición más retrasada posible para evitar que la silla de coche entre en contacto con el tablero. Volver a activar inmediatamente la bolsa de aire del pasajero cuando se retire de la silla de coche para niños.



Bolsas de aire frontal del lado del pasajero y sillas para niños

ADVERTENCIA

La avería del testigo  se señala mediante el encendido del testigo . Además, el sistema de bolsas de aire desactiva automáticamente la bolsa de aire del pasajero (si así está equipado). Antes de continuar la marcha, acudir con su distribuidor autorizado para que revisen el sistema inmediatamente.

Las sillas que se instalan en sentido contrario al de la marcha NUNCA deben instalarse en el asiento delantero con la bolsa de aire del lado pasajero activa puesto que la activación de la bolsa de aire en caso de impacto ocasionaría lesiones mortales al niño transportado. Respetar SIEMPRE lo ilustrado en la etiqueta colocada en la visera parasol del pasajero fig. 109.

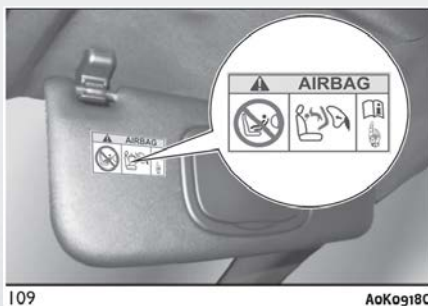





Desactivación de las bolsas de aire del pasajero: la bolsa de aire frontal y bolsa de aire lateral para la protección de la pelvis, del tórax y del hombro

En caso de que fuera necesario transportar a un niño en una silla en el sentido contrario al de la marcha en el asiento delantero, desactivar la bolsa de aire frontal del pasajero y la bolsa de aire lateral de protección de la pelvis, del tórax y de los hombros (Side bag). Para desactivar las bolsas de aire, utilizar el menú de la pantalla (ver lo descrito en el apartado "Pantalla" en el capítulo "Conocimiento del módulo de instrumentos").

Cuando las bolsas de aire están desactivadas, en el módulo de instrumentos se enciende el testigo  de la moldura situada sobre el espejo retrovisor interno fig. 110.



Con la bolsa de aire frontal del pasajero activada, al girar la ignición a la posición de MAR, el testigo  se enciende con luz fija durante unos segundos y después debe apagarse.

Si el testigo  se enciende con luz intermitente significa que hay una anomalía en el testigo . Antes de continuar la marcha, acudir con su distribuidor autorizado para que comprueben el sistema inmediatamente. Colocando el dispositivo de arranque en posición MAR, el testigo  se enciende durante unos segundos. Si esto no sucede, acudir con su distribuidor autorizado. En los primeros segundos, el encendido del testigo  no indica el estado real de la protección del pasajero, sólo tiene el objetivo de comprobar su funcionamiento correcto. Después de la prueba, que dura algunos segundos, el testigo indica el estado de protección de la bolsa de aire del pasajero.

Protección del pasajero habilitada: testigo  apagado.

Protección del pasajero desactivada: el testigo  se enciende con luz fija.

Al encenderse, la luz del testigo  podría tener diferentes intensidades en función de las condiciones del vehículo. La intensidad podría variar durante el mismo ciclo de llave.

BOLSAS DE AIRE LATERALES

Para aumentar la protección de los pasajeros en caso de impacto lateral, el vehículo incorpora bolsas de aire laterales delanteras para la protección de la cadera, el tórax y el hombro (Side Bag) del conductor y del pasajero y bolsas de aire para la protección de la cabeza de los pasajeros sentados en los asientos delanteros y traseros (Window Bag).

Por lo tanto, la falta de activación de las bolsas de aire laterales en otros tipos de impacto (frontal, trasero, vuelco, etc.) no indica un funcionamiento incorrecto del sistema.

Bolsas de aire laterales delanteras

Están compuestas por dos tipos de cojines situados en los respaldos de los asientos delanteros fig. 112 que protegen las zonas de la pelvis, el tórax y el hombro de los ocupantes en caso de impacto lateral medio-alto.

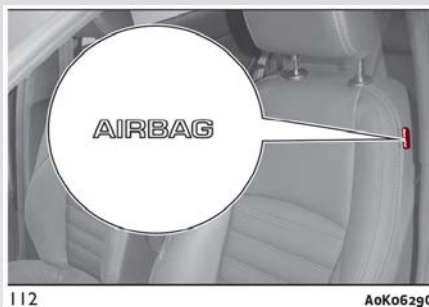

Bolsas de aire laterales de protección de la cabeza

Están compuestos por dos cojines de "cortina" alojados detrás de los revestimientos laterales del techo y cubiertos por embellecedores fig. 113. Tienen la función de proteger la cabeza de los ocupantes delanteros y traseros en caso de impacto lateral, gracias a su amplia superficie de despliegue. En caso de impactos laterales leves, las bolsas de aire laterales no se activan.



En caso de impactos laterales de gravedad baja (para los cuales la acción de sujeción de los cinturones de seguridad es suficiente), las bolsas de aire no se activan. Por lo tanto, siempre es necesario utilizar los cinturones de seguridad.

La mejor protección por parte del sistema en caso de impacto lateral se logra manteniendo una posición correcta en el asiento, permitiendo de este modo que las bolsas de aire de cortina se desplieguen correctamente.

ADVERTENCIAS

No lavar los asientos con agua ni vapor a presión (lavar a mano o en locales de lavado automático para asientos). Las bolsas de aire frontales o laterales pueden activarse cuando el vehículo se ve sometido a fuertes impactos que afectan a los bajos de la carrocería (por ejemplo, impactos violentos contra bordillos, aceras, caídas del vehículo en grandes agujeros o baches, etc.).

La activación de las bolsas de aire libera una pequeña cantidad de polvo: este polvo no es nocivo ni supone un peligro de incendio. Sin embargo, el polvo podría irritar la piel y los ojos: en ese caso, lávese con jabón neutro y agua. Todas las intervenciones de control, reparación y sustitución pertenecientes a las bolsas de aire deben realizarse con su distribuidor autorizado.



En caso de desmantelamiento del vehículo, acudir con su distribuidor autorizado para que desactiven el sistema de bolsas de aire. La activación de los pretensores y las bolsas de aire se ordena de forma diferenciada, según el tipo de impacto. Por lo tanto, a falta de activación de uno o varios de éstos no indica un funcionamiento incorrecto del sistema.

ADVERTENCIA

No enganchar objetos rígidos en los percheros ni en las manillas de sujeción.

No apoyar la cabeza, los brazos o los codos en las puertas, en las ventanillas o en la zona de la bolsa de aire para evitar posibles lesiones durante la fase de inflado.

No sacar la cabeza, los brazos ni los codos por la ventanilla.

Si el testigo  no se enciende al girar la ignición a la posición de MAR o permanece encendido durante la marcha (en algunas versiones también se muestra un mensaje en la pantalla) es posible que haya una anomalía en los sistemas de sujeción. En ese caso, las bolsas de aire o los pretensores podrían no activarse en caso de accidente o, en un número más limitado de casos, activarse incorrectamente. Antes de continuar la marcha, acudir con su distribuidor autorizado para que revisen el sistema inmediatamente.

No viajar con objetos sobre el regazo, delante del tórax y mucho menos con una pipa, lápices, etc. en los labios. En caso de impacto con intervención de la bolsa de aire, estos elementos podrían provocar graves daños.

Si el vehículo ha sido objeto de robo o intento de robo, si ha sufrido actos vandálicos o inundaciones, hacer que comprueben el sistema de bolsas de aire en un con su distribuidor autorizado.

Con la llave de contacto en posición MAR, aunque el motor esté apagado, las bolsas de aire pueden activarse aunque el vehículo esté parado si éste es golpeado por otro vehículo. Por lo tanto, aunque el vehículo esté parado, las sillas para niños que se instalan en el sentido contrario al de la marcha NO se deben instalar en el asiento delantero del pasajero si la bolsa de aire frontal del pasajero está activa. La activación de la bolsa de aire en caso de impacto podría producir lesiones mortales al niño transportado. Por lo tanto, desactivar siempre la bolsa de aire del pasajero al colocar en el asiento delantero del pasajero una silla para niños orientada en sentido contrario al de la marcha. Además, el asiento delantero del pasajero se deberá colocar en la posición más retrasada posible para evitar que la silla para niños entre en contacto con el tablero Volver a activar inmediatamente la bolsa de aire del pasajero cuando se retire la silla para niños. Se recuerda que, si la llave está en posición STOP, ningún dispositivo de seguridad (bolsas de aire o pretensores) se activa como consecuencia de un impacto; por lo tanto, la no activación de dichos dispositivos en estos casos no puede considerarse un funcionamiento incorrecto del sistema.



ADVERTENCIA

Al girar la ignición a la posición MAR el testigo  se enciende durante unos segundos, después deberá apagarse en caso de que la bolsa de aire del pasajero esté activo.

La intervención de la bolsa de aire frontal está prevista para impactos de una magnitud superior respecto a la que conlleva la intervención de los pretensores. Por lo tanto, es normal que, en impactos comprendidos en el intervalo entre los dos umbrales de activación entren en funcionamiento sólo los pretensores.

Las bolsas de aire no sustituyen los cinturones de seguridad, sino que aumentan su eficacia. Asimismo, dado que las bolsas de aire frontales no intervienen en caso de impactos frontales a baja velocidad, impactos laterales, impactos traseros o vuelcos, los ocupantes están protegidos, además de por las bolsas de aire laterales (si están presentes), únicamente por los cinturones de seguridad que siempre deben estar abrochados.

En presencia de bolsas laterales, no cubrir el respaldo de los asientos delanteros con revestimientos o fundas.



ARRANQUE Y OPERACIÓN

CONTENIDO

• ARRANQUE DEL MOTOR	148
• ESTACIONAMIENTO.....	149
• CAMBIO AUTOMÁTICO DE DOBLE EMBRAGUE (SI ASÍ ESTÁ EQUIPADO).....	150
• CAMBIO MANUAL	164
• SISTEMA START&STOP (SI ASÍ ESTÁ EQUIPADO).....	165
• CONTROL CRUCERO (SI ASÍ ESTÁ EQUIPADO)	168
• SENSORES DE ESTACIONAMIENTO (SI ASÍ ESTÁ EQUIPADO)	170
• ARRASTRE DE REMOLQUES.....	174
• INSTALACIÓN DE UN GANCHO DE REMOLQUE	174
• NEUMÁTICOS PARA LA NIEVE	174
• REABASTECIMIENTO DE COMBUSTIBLE.....	175
• AHORRO DE COMBUSTIBLE.....	177
• INACTIVIDAD DEL VEHÍCULO DURANTE UN PERÍODO PROLONGADO	179



ARRANQUE DEL MOTOR

Antes de arrancar el vehículo ajustar el asiento, los espejos retrovisores interiores y exteriores y abrocharse correctamente el cinturón de seguridad.

Para arrancar el motor, no pisar nunca el pedal del acelerador.

Si es necesario, en la pantalla se pueden leer mensajes que indican qué procedimiento debe realizarse para el arranque.

Procedimiento de arranque

Proceder de la siguiente manera:

- Coloque el freno de mano y coloque la palanca de cambios en punto muerto.
- Pisar a fondo el pedal del embrague, sin pisar el acelerador.
- Colocar la ignición a la posición AVV y soltarla cuando el motor haya arrancado.





ADVERTENCIA

- Es peligroso hacer funcionar el motor en espacios cerrados. El motor consume oxígeno y emite dióxido de carbono, monóxido de carbono y otros gases tóxicos.
- Hasta que el motor se pone en marcha, el servofreno no está activado; por lo tanto, se deberá pisar el pedal del freno con más fuerza de lo habitual.
- No poner en marcha el vehículo empujándolo, arrastrándolo o aprovechando las bajadas. Estas maniobras podrían dañar el catalizador.



ADVERTENCIA

- Durante el rodaje, es decir en los primeros 1600 km (1000 millas) de uso, se recomienda no exigir al vehículo el máximo de sus prestaciones (por ej. acelerones, recorridos demasiado largos a régimen máximo, frenazos, etc.).
 - Con el motor apagado, no dejar el dispositivo de arranque en posición MAR para evitar que un consumo inútil de corriente descargue la batería.
 - Los “acelerones” antes de apagar el motor no sirven para nada, aumentan inútilmente el consumo de combustible y son especialmente perjudiciales para el motor.
- Si el motor no arranca en el primer intento, poner la llave en posición STOP antes de repetir la maniobra de puesta en marcha.
 - Si, con la llave en posición MAR, el símbolo  y el testigo  se encienden en el módulo de instrumentos al mismo tiempo, poner otra vez la llave en la posición STOP y después en MAR. Si el símbolo sigue encendido en la pantalla, intentarlo con las otras llaves facilitadas. Si aun así no se logra arrancar el motor, acudir con su distribuidor autorizado.
 - Con el motor apagado, no dejar la llave de contacto en la posición MAR.



Regulación térmica del motor después del arranque

Realizar las siguientes operaciones:

- Ponerse en marcha lentamente, haciendo funcionar el motor a un régimen medio, sin acelerones.
- Evitar exigir el máximo de las prestaciones durante los primeros kilómetros. Se recomienda esperar hasta que la aguja del indicador del líquido de refrigeración del motor empiece a moverse.

Indicación nivel mínimo de aceite motor (si así está equipado)

Al girar la ignición a la posición de la posición MAR la pantalla muestra, durante unos segundos, un mensaje de aviso en caso de nivel mínimo de aceite motor.

ADVERTENCIA

Para que el nivel del aceite se compruebe correctamente, tras girar la ignición a la posición MAR, esperar aproximadamente 2 segundos antes de poner en marcha el motor.

Apagado del motor

Con el motor al ralentí, girar la ignición a la posición STOP.

ADVERTENCIA

Después de un recorrido exigente, antes de apagar el motor, dejarlo funcionar al ralentí para que descienda la temperatura dentro del compartimento del motor.

ESTACIONAMIENTO

Al bajar del vehículo, sacar siempre la llave del dispositivo de arranque. Cuando se deja el vehículo parado y se sale del mismo, proceder de la siguiente manera:

- Engranar una marcha (la 1ª en subida o la reversa en bajada) y dejar las ruedas giradas;
- Apagar el motor y accionar el freno de mano.
- Si el vehículo está estacionado en una pendiente pronunciada, se recomienda bloquear las ruedas con una cuña o una piedra.

En las versiones con cambio Alfa TCT, antes de soltar el pedal del freno esperar a que aparezca la letra P en la pantalla.

ADVERTENCIA

No dejar **NUNCA** el vehículo en punto muerto (o en las versiones con cambio Alfa TCT sin haber colocado la palanca de cambios en P).

Freno de estacionamiento

Para accionarlo jalar de la palanca 2 fig. 114 hacia arriba, hasta garantizar el bloqueo del vehículo.

Con el freno de mano accionado y la llave de contacto en posición MAR, en el módulo de instrumentos se enciende el testigo .

Para soltarlo, elevar ligeramente la palanca 2, presionar y mantener pulsado el botón 1 y bajar la palanca: el testigo  del módulo de instrumentos se apaga.

ADVERTENCIA

- No dejar nunca a los niños solos y sin vigilancia en el interior del vehículo; al alejarse de éste, quitar siempre la llave del dispositivo de arranque llevándola consigo.
- El vehículo debe quedar bloqueado ya después de unos clics del freno de mano: si no fuera así acudir a un distribuidor autorizado para su ajustes. Realizar siempre los procedimientos de puesta en seguridad del vehículo en parada tal como indica el código de circulación y de la manera indicada anteriormente.

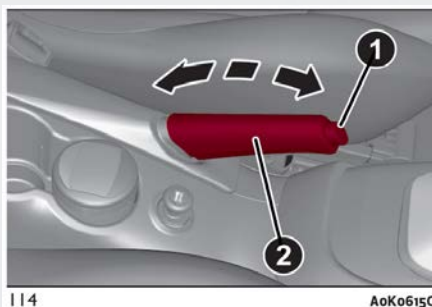

114

AoKo615C

ADVERTENCIA

Realizar estas maniobras manteniendo pisado el pedal del freno.

Para vehículos provistos de descansabrazos delantero, levantarlo para que no impida el accionamiento de la palanca del freno de mano.

CAMBIO AUTOMÁTICO DE DOBLE EMBRAGUE (SI ASÍ ESTÁ EQUIPADO)

El vehículo puede estar equipado con un cambio automático Alfa TCT de 6 velocidades dirigido electrónicamente, en el que el cambio de marchas se efectúa automáticamente en función de los parámetros instantáneos de uso del vehículo (velocidad del vehículo, pendiente de la carretera y posición del pedal acelerador).

Este cambio automático ofrece prestaciones de conducción más deportivas gracias al cambio secuencial y garantiza menores consumos y emisiones de CO₂.

El nuevo cambio es una auténtica novedad que combina el sistema Start&Stop con la alternativa más reciente a las transmisiones automáticas tradicionales con convertidor de par.

La posibilidad de la selección manual de los cambios de velocidad está disponible gracias a la palanca de cambios en posición de modalidad secuencial.

No se requieren conocimientos especiales para conducir un vehículo equipado con cambio automático TCT. El cambio automático ha sido diseñado para toda la duración del vehículo y sólo necesita mantenimiento ordinario. Consultar el apartado "Comprobación de los niveles" en el capítulo "Mantenimiento y cuidado".

Palanca de cambios

La palanca fig. 115 puede asumir las siguientes posiciones:



115

A0K0617C

- P = Estacionamiento
- R = Reversa
- N = Punto muerto
- D = Drive (marcha hacia delante automática)
- + = Paso a marcha superior en modalidad de conducción secuencial
- = Paso a marcha inferior en modalidad de conducción secuencial

En caso de utilizar la palanca en modalidad de conducción secuencial, desplazándola desde D hacia la izquierda, las posiciones hacia el + o hacia el - son inestables.

Es necesario presionar el botón 1 fig. 115 para mover la palanca hacia la posición P o bien R.

Pantalla

La pantalla puede visualizar:

- En modalidad de conducción automática**, la marcha seleccionada (P, R, N o D). Con la palanca en posición D (Drive), la pantalla muestra la letra D y la marcha engranada (por ejemplo D3 - ver fig. 116).
- En modalidad de conducción secuencial**, la marcha seleccionada manualmente (superior o inferior), mediante la indicación numérica fig. 117.



Posiciones de la palanca

Estacionamiento (P)

La posición P corresponde a la posición de punto muerto del cambio y realiza el bloqueo mecánico de las ruedas motrices.

Solo se ha de introducir con el vehículo parado y, si fuera necesario, accionando el freno de mano.

Si la palanca de cambios no está colocada de manera correcta en posición P con la llave de contacto en posición MAR, con el motor arrancado o al apagar el motor, la letra P de la moldura de la palanca de cambios parpadea.

En este caso es necesario colocar la palanca en posición P de manera correcta.

ADVERTENCIA

En caso de que el vehículo se encuentre en una pendiente, accionar siempre el freno de mano eléctrico ANTES de colocar la palanca de cambios en P.

Sólo con la palanca en posición P se puede sacar la llave de contacto. El desplazamiento de la palanca de P a D debe hacerse únicamente con el vehículo parado y el motor a ralentí.

El paso de P a una posición cualquiera de la palanca selectora, con la llave de contacto en posición MAR, debe hacerse pisando el pedal de freno y actuando en el botón de la palanca de cambios (véase el apartado "Palanca selectora"). En caso de batería descargada, para desbloquear la palanca es necesario sacar el capuchón y actuar en la palanca 1 fig. 118.

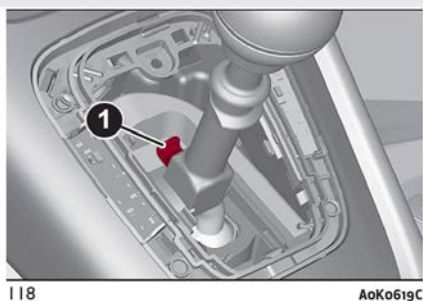

118

AoKo619C

ADVERTENCIA

NO abandonar el vehículo sin haber colocado antes la palanca selectora en P.

Reversa (R)

ADVERTENCIA

Introducir la reversa sólo con el vehículo parado, el motor al ralentí y sin pisar el acelerador.

Con la palanca en posición R no se puede arrancar el motor.

Pasar de R a N o D no exige ninguna condición, mientras que para pasar de R a P es necesario presionar el botón de la palanca de cambios con el motor al ralentí.

Punto muerto (N)

Corresponde a la posición de punto muerto normal de un cambio manual. Con la palanca en posición N es posible arrancar el motor.



Para mover la palanca de la posición N, soltar el acelerador y asegurarse de que el motor esté estable al ralentí.

Pasar de la posición N a D no exige ninguna condición, mientras que para pasar de N a R o P es necesario presionar el botón de la palanca de cambios.

Drive (D – Marcha adelante automática)

Se utiliza la posición de la palanca en condiciones normales de marcha.

Pasar de la posición D a N no exige ninguna condición, mientras que para pasar de D a R o P es necesario presionar el botón de la palanca de cambios.

Modalidad secuencial (+/-)

Mover la palanca D de lado a una posición estable para utilizar el cambio en modalidad secuencial.

Mover la palanca a una posición inestable (+ o bien –) para cambiar de marcha.

Advertencias

ADVERTENCIA Todos los pasos de la palanca de cambios deben realizarse exclusivamente con el vehículo parado y el motor al ralentí.

La posición P activa bloqueo mecánico de las ruedas motrices.

El paso de P a R es posible con el freno pisado y el botón de la palanca del cambio presionado.

El paso de R a N y de N a D es libre.

El paso de D a “Modalidad secuencial” no exige ninguna condición;

El paso de “Modalidad secuencial” a D no exige ninguna condición;

El paso de D a N no exige ninguna condición.

Solo es posible pasar de N a R presionando el botón de la palanca de cambios.

Solo es posible pasar de R a P presionando el botón de la palanca de cambios.

El cambio automático está programado para impedir el cambio de reversa R a marcha adelante D y viceversa si la velocidad supera los 10 km/h (6 mph) fig. 119.

Esta función de seguridad protege el cambio automático de posibles daños.



119

A0K1315C

ADVERTENCIA

En caso de que el vehículo se encuentre en una pendiente, accionar siempre el freno de estacionamiento ANTES de colocar la palanca de cambios en P.

Meter la reversa sólo con el vehículo parado, el motor al ralentí y sin pisar el acelerador.

Arranque del motor

El motor sólo se puede arrancar con la palanca de cambios en posición P o N (con o sin pedal del freno pisado). Al arrancar el motor, el sistema se encuentra en posición N o P (esta última corresponde a la posición de punto muerto, pero el vehículo se encuentra con las ruedas bloqueadas mecánicamente).

Sistema Start&Stop

Con el vehículo parado y el sistema Start&Stop activado, el motor se apaga si la palanca de cambios se encuentra en una posición diferente de R.

El sistema Start&Stop no interviene cuando la palanca de cambios está en posición R, para que las maniobras de estacionamiento sean más cómodas. En caso de parada en subida, el apagado del motor está desactivado para que esté disponible la función "Hill Holder" (activada sólo con el motor en marcha).

El motor arranca automáticamente si: el pedal del freno se suelta (y la palanca no está en posición N o P); la palanca de cambios se desplaza a una posición inestable +, - o R; la palanca de cambios se desplaza de D hacia la izquierda en "Modalidad secuencial"; accionando las palancas del volante (si así está equipado) "+" o "-".

Durante la secuencia de apagado y puesta en marcha del motor, el sistema pasa a través de una activación automática del punto muerto: en este caso la pantalla muestra la letra N.



ADVERTENCIA

En algunas situaciones (por ejemplo, en caso de ligera pendiente y si el pedal del freno no se pisa a fondo), el apagado del motor no se desactiva. En este caso pisar a fondo el pedal del freno para que esté disponible la función "Hill Holder" y permitir el arranque del motor, actuando en la palanca de cambios o las palancas del volante (si así está equipado), como se ha descrito anteriormente.

Apagado del vehículo

El motor puede apagarse en cualquier posición de la palanca de cambios.

Versiones con sistema Start&Stop

Para apagar el motor es necesario detener el vehículo ejerciendo una presión adecuada sobre el pedal del freno: si la presión es insuficiente, el motor no se apagará. Esta característica puede aprovecharse para hacer que no se apague el motor en determinadas condiciones de tráfico.

Si el sistema Start&Stop está activado, al apagar el motor se engrana el punto muerto y en la pantalla aparece la letra N. El sistema engrana automáticamente la 1ª marcha al arrancar el motor.

Extracción de la llave de contacto

La llave de contacto puede retirarse sólo con la palanca de cambios en posición P.

- Si el motor se apaga con la palanca en posición P: se dispone de 30 segundos aproximadamente para extraer la llave.
- Si el motor se apaga con la palanca de cambios en una posición distinta de P: la letra P parpadea en la pantalla y en el embellecedor de la palanca de cambios durante 5 segundos y, al mismo tiempo, se activa una señal acústica. Mover la palanca P antes de que transcurran 5 segundos: al realizar esta operación, se dispondrá de 30 segundos para extraer la llave de contacto.

En ambos casos, la llave de contacto se bloquea en automático si no se respetan dichos tiempos y condiciones.

Para extraer la llave de contacto, es necesario girarla hacia MAR y, a continuación, hacia STOP.

ADVERTENCIA

En caso de batería descargada, la llave de contacto, si se introduce, permanece bloqueada en su alojamiento. Para extraer mecánicamente la llave jalar del freno de mano e introducir el destornillador suministrado en el orificio situado debajo del tablero fig. 120, ejerciendo una leve presión, hasta extraer la llave.

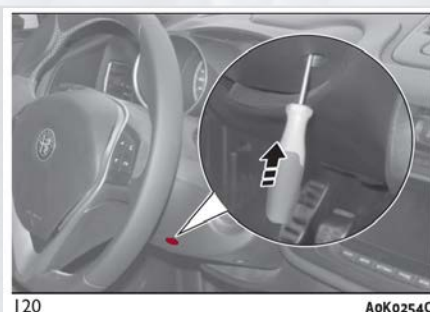

I20

AoK0254C

ADVERTENCIA

Se recomienda realizar el montaje en un distribuidor autorizado. En caso de que se deseara realizar la operación de manera autónoma, prestar especial atención para acoplar correctamente las ballestillas de sujeción. De lo contrario, podría producirse ruido provocado por la fijación incorrecta del revestimiento inferior con el superior.

Desplazamiento del vehículo

Para mover el vehículo, desde la posición P, pisar el pedal del freno y, actuando en el botón de la palanca de cambios, mover la palanca hacia la posición deseada (D, R o “Modalidad secuencial”).

La pantalla muestra la marcha engranada. Al soltar el pedal del freno, el vehículo empieza a moverse hacia delante o atrás una vez que se engrana (efecto “creeping”). No es necesario pisar el acelerador.

PRECAUCIÓN

Al soltar el pedal del freno con el motor en marcha y el vehículo parado, éste empieza a moverse lentamente hacia delante o hacia atrás (“función de creeping”). Esta función puede resultar útil durante las maniobras de estacionamiento, prestando siempre mucha atención a las personas y los objetos que puede haber alrededor del vehículo.

ADVERTENCIA

La situación de incongruencia entre la marcha realmente engranada, visualizada en la pantalla, y la posición de la palanca de cambios, se señala con el parpadeo, en el embellecedor del cambio, de la letra correspondiente a la posición de la palanca, y la activación de una señal acústica. Esta situación no debe considerarse una anomalía de funcionamiento sino simplemente una petición, por parte del sistema, de repetición de la maniobra.

ADVERTENCIA

Con el motor encendido y el vehículo parado, en "Modalidad secuencial", el sistema (con o sin pedal del freno pisado) no acepta la 2ª marcha.

Si, con la 1ª o la reversa (R) engranada, se detectan estas condiciones:

- Pendiente de la carretera superior a 5%;
- Embrague sobrecalentado;
- Par motor constante para un tiempo determinado (por ejemplo, si el vehículo ha colisionado contra una acera o está estacionado en una pendiente); el vehículo se mueve pisando el pedal acelerador.

ADVERTENCIA

Con el freno de mano desactivado y el pedal del freno suelto, el motor al ralentí y la palanca del cambio en posición D, R o secuencial, prestar la máxima atención, dado que el vehículo puede moverse incluso sin pisar el pedal del acelerador. Esta condición debe ser utilizada con el vehículo a velocidad lenta en las maniobras estrechas de estacionamiento, teniendo cuidado de accionar solamente el pedal del freno.

Durante la conducción en 1ª marcha a velocidad reducida, el arranque del vehículo podría parecer exagerado respecto a los cambios de posición del pedal del acelerador. Este comportamiento es normal y similar al de los vehículos con cambio mecánico.

NOTA En situaciones de cambios frecuentes de velocidad, como en caso de tráfico lento, se pueden observar cambios temporales en las revoluciones. Estos cambios se deben al calibrado del cambio automático para mejorar las prestaciones y obtener así una conducción más fluida y una mejor aceleración.

ADVERTENCIA

En caso de parada en pendiente, se recomienda mantener siempre el vehículo frenado. En caso de pendientes pronunciadas, el sistema Hill Holder mantiene **momentáneamente** el vehículo en su posición cuando se suelta el pedal del freno. Si no se pisa rápidamente el acelerador, el vehículo podría irse hacia atrás. Si esto ocurre, pisar el freno para detener el vehículo y, a continuación, pisar el acelerador para avanzar fig. 121.



ADVERTENCIA

Una conducción muy agresiva o maniobras prolongadas a velocidad reducida, especialmente en pendientes, pueden provocar un sobrecalentamiento del embrague (se percibe un olor procedente del embrague muy parecido al de un cambio mecánico tradicional). En la pantalla se muestra un mensaje de sobrecalentamiento del embrague.

Como en el caso de vehículos con cambio mecánico, en condiciones de funcionamiento normal pueden oírse ruidos mecánicos. También se puede percibir el ruido de activación de la bomba hidráulica que se activa ocasionalmente, incluso antes de subir al vehículo o de arrancar el motor. Este comportamiento es normal y no debe considerarse un funcionamiento incorrecto del cambio automático.

Modalidad de conducción automática

Es posible seleccionar la posición D a partir del funcionamiento secuencial en cualquier condición de marcha. Seleccionando D con la palanca del cambio, se engranan las marchas adelante para obtener una modalidad de conducción completamente automática.

En la modalidad de conducción automática, la computadora de control electrónico del cambio selecciona la relación óptima en función de la velocidad, de la carga del motor (posición del pedal del acelerador) y de la pendiente de la carretera.

Función "Kick-down"

Para una rápida aceleración del vehículo, pisando a fondo el pedal del acelerador, el sistema de gestión del cambio procede a engranar una marcha inferior (función "Kick-down").

ADVERTENCIA

En caso de conducción en recorridos por pisos de baja adherencia (por ejemplo, nieve, hielo, etc.) evita activar la modalidad de funcionamiento "Kick-down".

Integración con sistema "Alfa DNA"

Actuando en el sistema "Alfa DNA" 1 fig. 122, es posible seleccionar tres modalidades de conducción diferentes:



122

AOK1309C



- “Dynamic” (d): cambios de marcha con regímenes más altos. Conducción deportiva;
- “Natural” (n): cambios de marcha con regímenes bajos. Confort y menor consumo;
- “All Weather” (a): programa para conducir en pisos de baja adherencia (por ejemplo, nieve, hielo, barro, etc.).

Al apagar el motor, el selector vuelve siempre al modo “Natural”.

Sugerencia de marcha

Si es necesario cambiar de marcha con las palancas del volante (si así está equipado) cuando el cambio se encuentra en modalidad automática (palanca selectora en posición D), el sistema pasa a “Modalidad secuencial” y muestra en la pantalla la marcha engranada, durante 5 segundos aproximadamente.

Transcurrido dicho tiempo sin que el conductor accione las palancas del volante, el sistema regresa a la modalidad automática (D) (actualizando la visualización de la pantalla).

Modalidad de conducción secuencial

En modalidad de conducción secuencial, el cambio automático funciona como un cambio manual.

Cambio de marchas mediante la palanca de cambios

Desde la posición D mover la palanca lateralmente (hacia la izquierda) en posición secuencial:

- Moviendo la palanca hacia “+”: engranado de marcha superior;
- Moviendo la palanca hacia “-”: engranado de marcha inferior.

La posición correcta de la palanca en “Modalidad secuencial” se indica mediante la iluminación de los símbolos “+” y “-” y, al mismo tiempo, con el apagado del símbolo D en la pantalla (en la pantalla se visualiza sólo la marcha engranada).

Cambio de marchas mediante las palancas en el volante (si así está equipado)



ADVERTENCIA

Un uso incorrecto de las palancas (palancas empujadas hacia el tablero) podría provocar la rotura de las mismas.

En algunas versiones es posible cambiar las marchas accionando las palancas del volante fig. 123 con cambio en “Modalidad Secuencial” o en D.



123

AoKo266C

Para utilizar las palancas en el volante , la palanca de cambios debe estar en “Modalidad secuencial” o D:

- Accionando la palanca en el volante “+” (jalando de la palanca hacia el conductor fig. 124): engranado de marcha superior;
- Accionando la palanca del volante “-” (jalando de la palanca hacia el conductor fig. 124): engranado de marcha inferior.

PRECAUCIÓN

Si las palancas no se accionan durante unos segundos, el sistema se coloca automáticamente en D (modalidad automática).

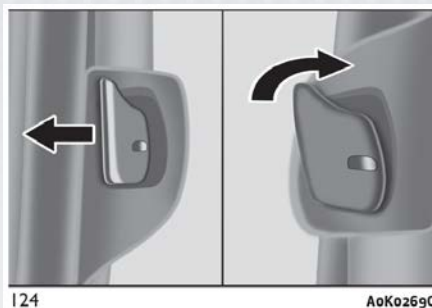

El sistema cambia a modalidad manual y en la pantalla del módulo de instrumentos aparece la marcha engranada.

La inserción de una relación de marcha inferior o superior es permitida solamente si las revoluciones del motor lo permiten.

En caso de parada del vehículo con la marcha en una posición superior a la 1ª velocidad, el cambio se colocará de nuevo automáticamente en 1ª marcha.

Función “Launch Control”

ADVERTENCIA

Durante el uso de la función Launch Control los sistemas ESC y ASR están desactivados. Esto significa que el control de la dinámica del vehículo recae completamente en el conductor. Por lo tanto, prestar la máxima atención durante el uso del Launch Control, comprobar las condiciones de tráfico y del piso de carretera, así como la disponibilidad de espacios de maniobra suficientes.

La estrategia denominada “Launch Control” permite arrancar con las mejores prestaciones. Con el vehículo parado, realizar las siguientes operaciones para activar esta función:

- En el sistema “Alfa DNA” activar la modalidad de conducción “Dynamic”.
- Pisar con el pie izquierdo el pedal del freno y, al mismo tiempo, pisar a fondo el acelerador con el pie derecho.
- Cambiar de marcha con la palanca de cambios o con la palanca del volante “-” (jalando de la palanca en dirección del conductor como descrito anteriormente): las revoluciones del motor aumentan de 2600 a 4500 rpm



(versiones 1.4 de gasolina), de 1950 a 3050 rpm (versiones 1.6 JTD_M) de 1750 a 2850 rpm (versiones 2.0 JTD_M) y de 3200 a 3750 rpm (versiones 1750 Turbo de gasolina).

- Soltar el pedal del freno: de este modo se obtiene un arranque más "enérgico" del vehículo.

Al soltar el pedal del freno el vehículo arrancará con la máxima aceleración. No obstante la "Modalidad secuencial", el vehículo efectuará un cambio de marcha capaz de garantizar la máxima aceleración al alcanzar el régimen correcto de cambio.

Para abandonar la estrategia basta con interrumpir la secuencia de operaciones descrita anteriormente o soltar el pedal del acelerador.

Señal acústica

Por motivos de seguridad, se emite una señal acústica cuando:

- Se abre la puerta del lado del conductor con el motor encendido y la palanca de cambios está en una posición diferente de P.
- El motor se apaga con la palanca de cambios en posición diferente de P.

Con vehículo parado, motor encendido y marcha (1), (D) o (R) engranada, el sistema activa la señal acústica y pone automáticamente el cambio en punto muerto (N) cuando:

- No se pisan los pedales del acelerador y/o del freno durante al menos 3 minutos en situación de "creeping" desactivado (por ejemplo con el freno de mano accionado).
- Se permanece durante más de 10 minutos con el pedal del freno pisado;
- Se abre la puerta del lado del conductor en situación de "creeping" desactivado (por ejemplo con freno de mano accionado) sin actuar en los pedales del acelerador y/o del freno.
- Se ha observado una anomalía en el cambio.

ADVERTENCIA

El paso a punto muerto (N) accionado por el sistema conlleva una situación de incongruencia entre la posición de la palanca del cambio y la marcha engranada. La maniobra, por lo tanto, se acompañará de una señal acústica de incongruencia. Esta señal acústica permanecerá hasta que la palanca de cambios esté colocada en P o N y se restablezca la condición correcta de uso del cambio.

Estacionamiento

Para estacionar con seguridad, pisar el pedal del freno fig. 126, seleccionar P cuando el vehículo esté completamente parado y, en caso de pendientes muy pronunciadas, activar también el freno de mano; antes de soltar el pedal del freno, esperar a que en la pantalla del módulo de instrumentos aparezca la letra P. Para retomar la marcha, realizar las mismas operaciones en orden contrario.

ADVERTENCIA

No abandonar el vehículo sin haber colocado antes la palanca en P.



Advertencias para estacionar

ADVERTENCIA

Al terminar la maniobra de estacionamiento, activar siempre el freno de mano antes de abandonar el vehículo.

Al terminar la maniobra de estacionamiento, antes de apagar el motor, es necesario activar el freno de mano ANTES de mover la palanca a la posición P. Al arrancar nuevamente el motor, es necesario mover siempre la palanca a D o R ANTES de desactivar el freno de mano.

Remolque del vehículo

Asegurarse de que el cambio esté en punto muerto (N) (comprobando que el vehículo se mueve empujándolo) y continuar como para el remolque de un vehículo con cambio mecánico.

ADVERTENCIA

Cuando no sea posible colocar el cambio en punto muerto (N), no realizar la operación de remolque del vehículo y acudir al taller de un distribuidor autorizado. Si la palanca está en P, desbloquearla antes de remolcar el vehículo (véase el apartado “Posiciones de la palanca”).



Advertencias generales

ADVERTENCIA

No dejar nunca niños solos y sin vigilancia en el interior del vehículo; al alejarse de este quitar siempre la llave del dispositivo de arranque llevándola con usted.

Con el vehículo parado y la marcha engranada, mantener siempre pisado el pedal del freno hasta que se decida arrancar; a continuación, soltar el freno y acelerar poco a poco. En las paradas prolongadas con motor en marcha se recomienda poner el cambio en punto muerto (N).

Para mantener la eficiencia del embrague no utilizar el acelerador para mantener el vehículo parado (por ejemplo: parada en subida): el sobrecalentamiento del embrague podría dañarlo. Utilizar el pedal del freno o el freno de mano y pisar el pedal del acelerador sólo cuando se decida arrancar.

Si, con la reversa (R) engranada, es necesario engranar la 1ª o viceversa, hacerlo sólo con el vehículo totalmente parado.

Aunque se desaconseja fuertemente, si en un descenso, por razones imprevistas, se tuviera que dejar avanzar el vehículo con el cambio en punto muerto (N), al solicitar el engranado de una marcha, el sistema engrana automáticamente la marcha óptima, según la velocidad del vehículo, para permitir la correcta transmisión del par motor a las ruedas.

CAMBIO MANUAL

ADVERTENCIA

Para cambiar correctamente de marcha, pisar a fondo el pedal del embrague. Por lo tanto, debajo de los pedales no debe haber nada que obstaculice las maniobras: asegurarse de que las alfombrillas estén bien extendidas y no interfieren con los pedales.

ADVERTENCIA

No conducir con la mano apoyada sobre la palanca de cambios ya que la fuerza ejercida, aunque sea muy leve, a la larga podría desgastar los componentes internos del cambio.

Para engranar las marchas, pise a fondo el pedal del embrague y coloque la palanca de cambios en la posición deseada (el esquema para acoplar las marchas se encuentra en la empuñadura de la palanca).



127

AoKo616C

Para engranar la 6ª marcha accionar la palanca presionando hacia la derecha para evitar engranar la 4ª marcha por error. Realizar lo mismo para pasar de la 6ª a la 5ª marcha.

Para engranar la reversa (R) desde la posición de punto muerto, levantar el anillo 1 fig. 127 y, al mismo tiempo, mover la palanca hacia la izquierda y, a continuación, hacia delante.

ADVERTENCIA

La reversa sólo se puede engranar si el vehículo está totalmente detenido.

SISTEMA START&STOP (SI ASÍ ESTÁ EQUIPADO)

El sistema Start&Stop apaga automáticamente el motor cada vez que se detiene el vehículo y lo vuelve a arrancar cuando el conductor desea reanudar la marcha.

Esto aumenta la eficiencia del vehículo mediante la reducción del consumo, de las emisiones de gases contaminantes y de la contaminación acústica.

ADVERTENCIA

Al arrancar el motor, el sistema se activa en automático independientemente del estado (activado o desactivado) en el que se encontraba antes de apagar el motor.

Modalidad de funcionamiento

Modalidades de parada del motor

Con el vehículo parado, el motor se detiene con el cambio en punto muerto y el pedal del embrague en posición de reposo.

NOTA: sólo se permite el apagado automático del motor si se supera una velocidad de unos 10 km/h, para evitar apagados sucesivos del motor si se marcha muy lentamente.

El apagado del motor se indica con la visualización del símbolo  en la pantalla.

Modalidad de encendido del motor

Para encender el motor pise el pedal del embrague.

Activación/desactivación manual del sistema

Para activar/desactivar manualmente el sistema presionar el botón  situado en la consola central fig. 128.





128

A0K1310C

Activación sistema Start&Stop

La activación del sistema Start&Stop se indica mediante la visualización de un mensaje en la pantalla. En esta condición, el led situado en el botón  está apagado.

Desactivación sistema Start&Stop

La desactivación del sistema Start&Stop se indica con la visualización del símbolo  y un mensaje en la pantalla. Con el sistema desactivado, el led situado en el botón  está encendido.

Condiciones en las que no se apaga el motor

ADVERTENCIA

Si se desea dar preferencia al confort climático, se puede desactivar el sistema Start/Stop para permitir un funcionamiento continuo del sistema de climatización.

Con el sistema activo, por razones de comodidad, seguridad y limitación de las emisiones, el motor no se apaga en ciertas condiciones como:

- Motor todavía frío;
- Temperatura exterior especialmente fría;
- Batería insuficientemente cargada;
- Puerta del conductor abierta;
- Cinturón de seguridad del conductor desabrochado;
- Reversa engranada (por ejemplo en las maniobras de estacionamiento);
- Para versiones con clima automático bizona (si así está equipado), en caso de que no se haya alcanzado un nivel de confort térmico adecuado o con activación de la función MAX-DEF;
- Durante el primer período de uso, para inicializar el sistema.



Condiciones de re-arranque del motor

Por razones de comodidad, contención de las emisiones y seguridad, el motor puede volver a arrancar automáticamente sin que el conductor tenga que hacer nada, si se cumplen algunas condiciones, entre ellas:

- Batería insuficientemente cargada.
- Depresión reducida del sistema de frenos (por ejemplo cuando se pisa varias veces el pedal del freno).
- Vehículo en movimiento (por ejemplo trayecto en carreteras con pendiente):
- Apagado del motor con el sistema Start&Stop superior a unos 3 minutos.
- Para versiones con clima automático bizona (si así está equipado), para permitir un nivel de confort térmico adecuado o con la activación de la función MAX-DEF.

Con marcha engranada, el re-arranque automático del motor sólo es posible pisando a fondo el pedal del embrague. La operación se indica al conductor con la visualización de un mensaje en la pantalla y, donde esté presente, por el parpadeo del símbolo .

Notas

Si no se pisa el embrague, cuando pasan unos 3 minutos aprox. después del apagado del motor, la puesta en marcha del motor sólo será posible con la llave de contacto.

Si se apagará el motor, por ejemplo al soltar bruscamente el pedal del embrague con marcha engranada, si el sistema Start&Stop está activo, el motor puede volver a ponerse en marcha pisando a fondo el pedal del embrague o poniendo el cambio en punto muerto.

Funciones de seguridad

En caso de que el motor se pare mediante el dispositivo Start&Stop, si el conductor desabrocha su cinturón de seguridad y abre la puerta del lado del conductor o la del lado del pasajero, sólo se podrá arrancar el motor con la llave de contacto.

Esta situación se muestra al conductor tanto con una alerta acústica como con el encendido intermitente del símbolo  en la pantalla (en algunas versiones también se muestra un mensaje).

Función de “ahorro de energía” (si así está equipado)

Si, después del arranque automático del motor, el conductor no realiza ninguna acción en el vehículo durante unos 3 minutos aprox., el sistema Start&Stop para definitivamente el motor para evitar el consumo de combustible. En estos casos la puesta en marcha del motor sólo se puede realizar mediante la llave de contacto.

NOTA: En cualquier caso, se puede mantener el motor arrancado desactivando el sistema Start&Stop.

Funcionamiento irregular

Si el sistema Start&Stop no funciona bien se desactiva.

El símbolo  parpadea para informar al conductor que se ha producido una anomalía. En las versiones/países donde está previsto, también se visualiza un mensaje de advertencia en la pantalla. En este caso, acudir con su distribuidor autorizado.

Inactividad del vehículo

En caso de inactividad del vehículo (o en caso de sustitución de la batería), prestar especial atención al desconectar la alimentación eléctrica de la batería.

El procedimiento se realiza desconectando el conector 1 fig. 129 (mediante la acción del botón 2) del sensor 3 de control del estado de la batería instalada en el polo negativo 4 de la misma batería. Este sensor nunca debe desconectarse del polo, excepto en caso de sustitución de la batería.

ADVERTENCIA

En caso de sustitución de la batería, acudir siempre al taller de un distribuidor autorizado. Sustituir la batería por otra del mismo tipo (HEAVYDUTY) y con las mismas características.

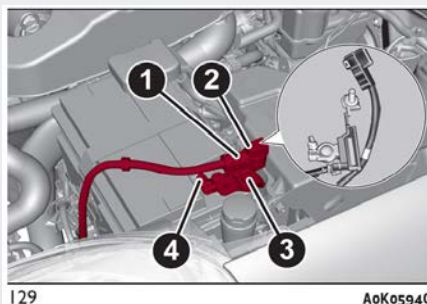

129

AoK0594C

ADVERTENCIA

Antes de desconectar y volver a conectar la alimentación eléctrica a la batería, esperar al menos un minuto desde el momento en que se coloca la llave de contacto en STOP y desde el cierre de la puerta del lado del conductor.

CONTROL CRUCERO (SI ASÍ ESTÁ EQUIPADO)

Es un dispositivo de asistencia a la conducción, de control electrónico, que permite mantener el vehículo a la velocidad deseada sin tener que pisar el pedal del acelerador. Este dispositivo puede utilizarse a una velocidad superior a 30 km/h, en trayectos largos rectos y secos, con pocos cambios de marcha (por ejemplo en autopistas). Por lo tanto, utilizar este dispositivo en vías interurbanas con tráfico intenso no ofrece ninguna ventaja. No utilizar el dispositivo en ciudad.

Activación del dispositivo

Girar la corona 1 fig. 130 a ON.

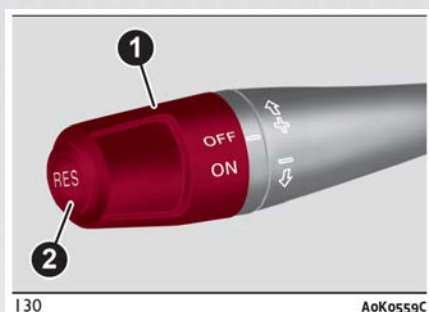

El dispositivo no se puede activar en 1ª velocidad o en reversa, sin embargo recomendamos activarlo con marchas iguales o superiores a la 5ª.

Con el dispositivo activado y en cuesta abajo es posible que la velocidad del vehículo aumente ligeramente respecto a la memorizada.

Cuando está activado se enciende el testigo .

ADVERTENCIA

Durante la marcha con el dispositivo activado, no poner la palanca de cambios en punto muerto.

En caso de funcionamiento incorrecto o avería en el dispositivo, acudir con su distribuidor autorizado.

Configuración de la velocidad deseada

Realizar las siguientes operaciones:

- Girar la corona 1 fig. 130 a ON y pisar el acelerador hasta llevar el vehículo a la velocidad deseada;
- Mover la palanca hacia arriba (+) por lo menos durante un segundo y soltarla; se memoriza la velocidad del vehículo y, por lo tanto, es posible soltar el pedal del acelerador.

En caso de necesidad (por ejemplo, un rebase) es posible acelerar pisando el acelerador: al soltar el pedal, el vehículo volverá a la velocidad memorizada anteriormente.

Restablecer la velocidad memorizada

Si el dispositivo se ha desactivado pisando el freno o el embrague, hacer lo siguiente para restablecer la velocidad memorizada:

- Acelerar paulatinamente hasta alcanzar una velocidad cercana a la memorizada;
- Engranar la marcha seleccionada cuando se memorizó la velocidad; presionar el botón RES (2 fig. 130).

Aumento de la velocidad memorizada

Se efectúa de dos formas:

- Pisando el acelerador y memorizando después la nueva velocidad alcanzada; o bien
- Desplazando la palanca hacia arriba (+) hasta alcanzar la nueva velocidad que se memorizará automáticamente.

Siempre que se acciona la palanca se produce un aumento de la velocidad en aproximadamente 1 km/h, manteniendo la palanca hacia arriba la velocidad cambia de forma continua.

Disminución de la velocidad memorizada

Se efectúa de dos formas:

- Desactivando el dispositivo y memorizando después la nueva velocidad; o bien
- Moviendo la palanca hacia abajo (-) hasta alcanzar la nueva velocidad que se memorizará automáticamente.

Siempre que se acciona la palanca se produce una disminución de la velocidad de aproximadamente 1 km/h, manteniendo la palanca hacia abajo la velocidad cambia de forma continua.

SENSORES DE ESTACIONAMIENTO (SI ASÍ ESTÁ EQUIPADO)

Están situados en la fascia delantera fig. 131 y trasera fig. 132 del vehículo y tienen la función de detectar y avisar al conductor con una señal acústica intermitente de la presencia de obstáculos en las partes delantera y trasera del vehículo.

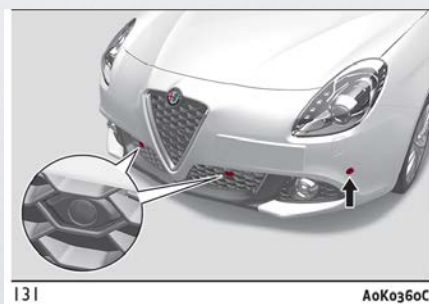



132

AoK0060C

Activación

Versión con sensores traseros

En las versiones con sensores traseros, el sistema se activa al engranar la reversa.

Versión con sensores delanteros y traseros

En las versiones con sensores delanteros y sensores traseros, el sistema se activa al engranar la reversa o al presionar el botón **P** fig. 133.



133

AoK0361C

Al quitar la reversa, los sensores traseros y delanteros permanecen activos hasta que se superan los 15 km/h para que se pueda completar la maniobra de estacionamiento.

El sistema también se puede activar pulsando el botón **P** del túnel central: cuando el sistema está activado, el led del botón se enciende. Si al girar la ignición a la posición MAR el led del botón **P** parpadea brevemente, significa que el sistema está efectuando un diagnóstico. Por tanto, el encendido del led no debe entenderse como una anomalía.

Los sensores se desactivan pulsando de nuevo el botón **P** o al superar la velocidad de 15 km/h: cuando el sistema no está activo, el led del botón está apagado.



Indicaciones en la pantalla (si así está equipado)

Versiones con sensores traseros

Cuando los sensores se activan, la “pantalla multifunción reconfigurable” muestra el vehículo con las barras de distancia en la parte trasera.

Versiones con sensores delanteros y traseros

Cuando los sensores se activan, la “pantalla multifunción reconfigurable” muestra el vehículo con las barras de distancia en la parte delantera y la trasera.

La información de presencia y distancia de separación con el obstáculo se indica a través de la alerta (el volumen de la señal acústica no se puede regular) y de la visualización en la pantalla.

Si hay varios obstáculos, la pantalla muestra el más cercano. En la versión con sensores delanteros y traseros, se indica el obstáculo más cercado a la parte delantera y a la trasera.

Señal acústica

La información sobre la presencia y la distancia al obstáculo se transmite al conductor a través de señales acústicas:

- En las versiones con sensores traseros una señal acústica advierte de la presencia de obstáculos traseros. El volumen de la señal acústica puede ajustarse a través del Menú de configuración en la opción “Volumen avisos” (ver apartado “Opciones del menú” en el capítulo “Conocimiento del cuadro de instrumentos”).
- En las versiones con sensores delanteros y traseros, la señal acústica delantera advierte de la presencia de obstáculos delanteros y la señal acústica trasera advierte de la presencia de obstáculos traseros. Esta característica hace que el conductor tenga una sensación de direccionalidad (delante/detrás) respecto a la presencia de obstáculos.

En función de la posición del obstáculo (delante o detrás), el sonido es emitido por los zumbadores correspondientes (delanteros o traseros). En cualquier caso, se señala el obstáculo que está más cerca del vehículo.

Engranando la reversa se activa automáticamente una señal acústica si hay un obstáculo presente en el radio de acción.

La señalización acústica:

- Aumenta a medida que disminuye la distancia entre el vehículo y el obstáculo; se vuelve continua cuando la distancia que separa el vehículo del obstáculo es inferior a aproximadamente 30 cm, y se detiene de inmediato si la distancia hasta el obstáculo aumenta;
- Permanece constante si la distancia entre el vehículo y el obstáculo no varía, mientras que si esta situación se detecta en los sensores laterales, la señal se interrumpe después de unos 3 segundos para evitar, por ejemplo, señalizaciones en caso de maniobras al lado de una pared.

Funcionamiento con remolque

El funcionamiento de los sensores se desactiva automáticamente al enchufar el cable eléctrico del remolque en la toma del gancho de remolque del coche.



ADVERTENCIA

Para el correcto funcionamiento del sistema, es indispensable que los sensores estén limpios, sin barro, suciedad, nieve o hielo. Durante la limpieza de los sensores, prestar mucha atención para no rayarlos o dañarlos; evitar el uso de paños secos, ásperos o duros. Los sensores se deben lavar con agua limpia, si fuera necesario añadiendo detergente para automóviles. En las estaciones de lavado que utilicen pulverizadores de vapor de agua o a alta presión, limpiar rápidamente los sensores manteniendo la boca a más de 10 cm de distancia.

Los sensores se reactivan automáticamente al desconectar el enchufe del cable del remolque.



ADVERTENCIA

Si se desea pintar la defensa o retocar la pintura en la zona de los sensores, acudir exclusivamente con su distribuidor autorizado. Si no se pinta correctamente podría verse afectado el funcionamiento de los sensores de estacionamiento.

La responsabilidad del estacionamiento y de otras maniobras peligrosas es siempre del conductor. Al realizar estas maniobras, asegurarse siempre de que en el espacio de maniobra no haya personas (especialmente niños) ni animales. Los sensores de estacionamiento constituyen una ayuda para el conductor, que nunca debe reducir la atención durante las maniobras potencialmente peligrosas, incluso cuando se realicen a baja velocidad.

Advertencias generales

Durante las maniobras de estacionamiento, prestar siempre la máxima atención a los obstáculos que podrían encontrarse por encima o por debajo de los sensores.

Los objetos situados a poca distancia en la parte trasera del coche, en algunas circunstancias, no son detectados por el sistema y por lo tanto, pueden dañar el coche o ser dañados.

A continuación se describen algunas condiciones que podrían influir en las prestaciones del sistema de estacionamiento:

- Una menor sensibilidad de los sensores y la reducción de las prestaciones del sistema de asistencia al estacionamiento podrían deberse a la presencia sobre la superficie de los sensores de: hielo, nieve, barro o varias capas de pintura;
- Los sensores detecta un objeto que no existe ("interferencias de eco"), a causa de interferencias de carácter mecánico, por ejemplo: lavado del vehículo, lluvia, (condiciones de viento extremo), granizo;



- ❑ Las señalizaciones enviadas por los sensores pueden alterarse también por la presencia de sistemas de ultrasonidos cercanos (por ejemplo, frenos neumáticos de camiones o martillos neumáticos);
- ❑ Las prestaciones de los sensores también pueden verse influidas por la posición de los sensores. Por ejemplo, cambiando la alineación (debido al desgaste de los amortiguadores o de las suspensiones) o cambiando los neumáticos, cargando demasiado el coche o con tuneados específicos que prevén bajar el coche;
- ❑ La detección de obstáculos en la parte alta del vehículo podría no estar garantizada puesto que el sistema detecta obstáculos que pueden golpear el vehículo en la parte baja.

ARRASTRE DE REMOLQUES

ADVERTENCIAS

Para remolcar, el vehículo debe estar equipado con un gancho de remolque homologado y con un sistema eléctrico adecuado. La instalación debe realizarla personal especializado.

Instalar los espejos retrovisores específicos o adicionales respetando las normas vigentes del código de circulación.

Recuerde que arrastrando un remolque es más difícil subir las pendientes pronunciadas, aumentan los espacios de frenado y los rebases son más lentos siempre en relación con el peso total del mismo.

En las bajadas, engranar una marcha corta en lugar de usar el freno constantemente.

El peso del remolque reduce en el mismo valor la capacidad de carga del vehículo. Para estar seguro de no superar el peso máximo que se puede remolcar (indicado en el permiso de circulación) se debe tener presente el peso del remolque completamente cargado, incluidos los accesorios y el equipaje personal. Respetar los límites de velocidad específicos de cada país para los vehículos que arrastran un remolque. En cualquier caso, no superar los 100 km/h.

INSTALACIÓN DE UN GANCHO DE REMOLQUE

Para instalar el gancho de remolque, acudir con su distribuidor autorizado.

ADVERTENCIA

El sistema ABS del vehículo no controla el sistema de frenos del remolque. Prestar especial atención en superficies resbaladizas.

Por ningún motivo se debe modificar el sistema de frenos del coche para accionar los frenos del remolque. El sistema de frenos del remolque debe ser totalmente independiente del sistema hidráulico del vehículo.

NEUMÁTICOS PARA LA NIEVE

Utilizar neumáticos para la nieve de las mismas dimensiones que los neumáticos normales del vehículo: un distribuidor autorizado sabrá recomendar la elección del neumático más adecuado según el uso.

Utilizar estos neumáticos sólo cuando el piso está helado o nevado.



ADVERTENCIA

La velocidad máxima del neumático para la nieve con indicación "Q" no debe superar los 160 km/h, con indicación "T" no debe superar los 190 km/h, con indicación "H" no debe superar los 210 km/h, siempre respetando las normas vigentes del Código de circulación.

Para el tipo de neumático para la nieve que se debe utilizar, la presión de inflado y las características correspondientes, respetar escrupulosamente las indicaciones del apartado "Ruedas" en el capítulo "Datos técnicos".

Las características invernales de estos neumáticos se reducen notablemente cuando la profundidad de la banda de rodadura es inferior a 4 mm. En este caso, es necesario sustituirlos.

Las características específicas de los neumáticos para la nieve hacen que, en condiciones climáticas normales o en caso de recorridos largos en autopistas, sus prestaciones sean inferiores respecto a las de los neumáticos de serie. Por lo tanto, es necesario limitar su uso a las prestaciones para las cuales han sido homologados.

Instalar neumáticos iguales en las cuatro ruedas (de la misma marca y perfil) para garantizar una mayor seguridad durante la marcha, en los frenados y una buena maniobrabilidad. Es conveniente no invertir el sentido de rotación de los neumáticos.

REABASTECIMIENTO DE COMBUSTIBLE

Apagar el motor antes de reabastecer el combustible.

Motores de gasolina

Utilizar sólo gasolina sin plomo. El número de octanos de la gasolina (sin plomo) utilizada no debe ser inferior a 92. Para no dañar el convertidor catalítico. No introducir, ni siquiera en caso de emergencia, gasolina con plomo aunque sea en cantidades reducidas.

Reabastecimiento

Para garantizar el reabastecimiento completo del depósito, realizar dos operaciones de abastecimiento después del primer disparo del surtidor. Evitar operaciones posteriores de repostado que podrían causar anomalías en el sistema de alimentación.

Tapón del depósito de combustible

ADVERTENCIA

No colocar en el extremo de la boca de llenado ningún objeto/tapón que no se incluya en el vehículo. El uso de objetos/tapones no conformes podría causar aumentos de presión en el depósito, creando condiciones de peligro.

No acercarse a la boca del depósito con llamas o cigarrillos encendidos: peligro de incendio. Evitar acercarse demasiado el rostro a la boca de llenado del depósito para no inhalar vapores nocivos.

No utilizar el teléfono móvil cerca del surtidor de reabastecimiento de combustible: posible riesgo de incendio.

El tapón del depósito de combustible se desbloquea cuando el cierre centralizado se desactiva y se bloquea automáticamente activando el cierre centralizado.

Apertura

Presionar en la tapa 2 fig. 134 para desbloquearla y acceder al tapón del depósito de combustible 1. A continuación, presionar en el tapón 1 y girarlo hacia la izquierda.

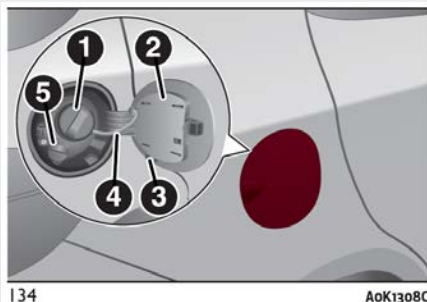

El tapón tiene un dispositivo para evitar las pérdidas 4 que lo asegura a la tapa impidiendo que se pierda. Al reabastecer, enganche el tapón al dispositivo 3.

Apertura de emergencia de la tapa (si así está equipado)

En caso de emergencia la tapa puede abrirse jalando de la cuerda fig. 135 situada en el lateral derecho de la cajuela.

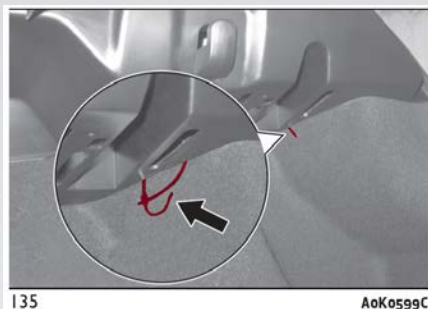

Jalando de la cuerda se desbloqueará la cerradura de la tapa: es necesario abrir la tapa ejerciendo presión sobre ella.

ADVERTENCIA

Si no está presente el dispositivo de apertura de emergencia de la tapa, en situaciones de emergencia dirigirse a un distribuidor autorizado.

Cierre

Desenganchar el tapón 1 del dispositivo 3 e introducirlo en su alojamiento. Enroscar el tapón hacia la derecha hasta oír uno o varios clics. Volver a cerrar la tapa 2 comprobando que se quede bien bloqueada.

El cierre hermético puede determinar un leve aumento de presión en el depósito. Por lo tanto, es normal que al destaparlo se oiga un ruido producido por la salida del aire.

Combustibles - Identificación de la compatibilidad de los vehículos Símbolo gráfico para información al consumidor según norma EN 16942

Los símbolos descritos a continuación facilitan el reconocimiento del tipo de combustible que se debe emplear en el vehículo.

Antes de reabastecer, controlar que el símbolo situado en el interior de la tapa de carga de combustible (donde lo haya) sea el mismo que está en el surtidor (donde lo haya).

Símbolos para vehículos alimentados con gasolina



E5: Gasolina sin plomo con máximo 2,7% (m/m) de oxígeno y 5%(V/V) de etanol según norma **EN 228**

E10: Gasolina sin plomo con máximo 3,7%(m/m) de oxígeno y 10%(V/V) de etanol según norma **EN 228**



AHORRO DE COMBUSTIBLE

A continuación se indican algunas sugerencias útiles que permiten ahorrar combustible y reducir las emisiones tóxicas.

Consideraciones generales

Mantenimiento del vehículo

Prestar atención al mantenimiento del vehículo efectuando los controles y los ajustes previstos en el "Plan de mantenimiento programado" (ver el capítulo "Mantenimiento y cuidado").

Neumáticos

Comprobar periódicamente la presión de los neumáticos con un intervalo no superior a 4 semanas: si la presión es demasiado baja el consumo aumenta ya que la resistencia a la rodadura es mayor.

Cargas inútiles

No viajar con la cajuela sobrecargada. El peso del vehículo y su alineación influyen notablemente en los consumos y la estabilidad.

Portaequipajes/portaesquí

Sacar el portaequipajes y el portaesquí del techo después de su uso. Estos accesorios disminuyen la penetración aerodinámica del vehículo e influyen negativamente en el consumo. Si se deben transportar objetos muy voluminosos, es preferible utilizar un remolque.

Dispositivos eléctricos

Utilizar los dispositivos eléctricos sólo durante el tiempo necesario. El parabrisas trasero térmico, los faros adicionales, el limpiaparabrisas, el ventilador del sistema de calefacción absorben una gran cantidad de corriente, aumentado por consiguiente, el consumo de carburante (hasta +25% en el ciclo urbano).

Clima

El uso del clima provoca un aumento del consumo: cuando la temperatura exterior lo permita, utilizar preferentemente las salidas de ventilación.

Alerones aerodinámicos

El uso de alerones aerodinámicos, no certificados para tal fin, puede perjudicar la aerodinámica y el consumo.

Estilo de conducción

Arranque

No calentar el motor con el vehículo parado al ralentí o a regímenes elevados: en estas condiciones el motor se calienta mucho más lentamente, aumentando el consumo y las emisiones. Se aconseja arrancar de inmediato y lentamente, evitando regímenes altos: de este modo, el motor se calentará más rápidamente.



Maniobras inútiles

Evitar acelerones cuando se esté parado en un semáforo o antes de apagar el motor. Esta última maniobra, como también el “doble embrague”, son inútiles y provocan un aumento del consumo y de la contaminación.

Selección de las marchas

Cuando las condiciones del tráfico y la carretera lo permitan, utilizar una marcha larga. Utilizar una marcha corta para obtener una aceleración brillante ocasiona un aumento del consumo. El uso inapropiado de una marcha larga aumenta el consumo, las emisiones y el desgaste del motor.

Velocidad máxima

El consumo de combustible aumenta notablemente con el aumento de la velocidad. Mantener una velocidad lo más uniforme posible, evitando frenazos y acelerones inútiles, que provocan un consumo de combustible excesivo y el aumento de las emisiones.

Aceleración

Acelerar violentamente aumenta de manera considerable el consumo y las emisiones: acelerar gradualmente sin superar el régimen de par máximo.

Condiciones de empleo

Arranque con el motor frío

Los recorridos muy cortos y los arranques con el motor frío frecuentes no permiten que el motor alcance la temperatura óptima de funcionamiento. El resultado de esto es un aumento significativo del consumo (desde +15 hasta +30% en el ciclo urbano) y de las emisiones.

Tráfico y estado de las carreteras

Los consumos elevados se deben a situaciones de tráfico intenso, por ejemplo cuando se circula en caravana y se usan frecuentemente las marchas cortas, o bien en las grandes ciudades donde hay numerosos semáforos. Los recorridos tortuosos, como los caminos de montaña y las carreteras con baches, influyen negativamente en el consumo.

Paradas en el tráfico

Durante las paradas prolongadas (por ej. en los pasos a nivel), apagar el motor.

INACTIVIDAD DEL VEHÍCULO DURANTE UN PERÍODO PROLONGADO

Si no se va a utilizar el coche durante más de un mes, siga estas precauciones:

- Estacionar el vehículo en un lugar cubierto, seco y, si es posible, aireado y abrir un poco las ventanillas.
- Comprobar que el freno de mano no esté accionado.



- Desconectar el borne negativo del polo de la batería y comprobar el estado de carga de la misma. Durante el período de inactividad del vehículo, este control se deberá repetir trimestralmente.
- Si no se desconecta la batería de la instalación eléctrica, comprobar el estado de la carga cada treinta días.
- Limpiar y proteger las partes pintadas aplicando ceras protectoras.
- Limpiar y proteger las partes metálicas brillantes con productos específicos que se encuentran en el mercado.
- Espolvorear talco en las escobillas de goma del limpiaparabrisas y del limpiador trasero y dejarlas levantadas de los cristales.
- Abrir un poco las ventanillas.
- Cubrir el vehículo con una lona o un plástico perforado. No utilizar lonas de plástico compacto, ya que no permiten la evaporación de la humedad presente en la superficie del vehículo.
- Inflar los neumáticos con una presión de + 0,5 bar respecto a la prescrita normalmente y controlarla periódicamente.
- No vaciar el sistema de refrigeración del motor.
- Siempre que se deje el vehículo inactivo durante dos o más semanas, dejar funcionar con el motor al ralentí durante unos 5 minutos el sistema de aire acondicionado, regulado en aire exterior con el ventilador al máximo. Esta operación garantizará una lubricación adecuada para reducir al mínimo la posibilidad de daños en el compresor cuando el sistema vuelva a estar en funcionamiento.

ADVERTENCIA

Antes de desconectar la alimentación eléctrica de la batería, esperar al menos 1 minuto desde el momento en que se coloca la llave en STOP.



EN CASO DE EMERGENCIA

CONTENIDO



• LUCES DE EMERGENCIA	182
• SUSTITUCIÓN DE UNA LÁMPARA.....	182
• REEMPLAZO DEL FOCO EXTERIOR	185
• REEMPLAZO DEL FOCO INTERIOR.....	189
• SUSTITUCIÓN DE LOS FUSIBLES	192
• CAMBIO DE UNA RUEDA	197
• KIT DE REPARACIÓN "Fix & Go"	204
• ARRANQUE DE EMERGENCIA.....	207
• SISTEMA DE BLOQUEO DEL COMBUSTIBLE	209
• CAMBIO TCT - EXTRACCIÓN DE LLAVE.....	210
• REMOLQUE DEL VEHÍCULO	213

LUCES DE EMERGENCIA



Funcionamiento

Presione el interruptor 1 fig. 136 para encender/apagar las luces.



Con las luces encendidas en el módulo de instrumentos se encienden los testigos  y  y el interruptor 1 parpadea.

Frenada de emergencia

En caso de frenada de emergencia se encienden automáticamente las luces de emergencia y se iluminan los testigos  y  en el módulo de instrumentos.

Las luces se apagan automáticamente cuando la frenada ya no tiene carácter de urgencia.

ADVERTENCIA

El uso de las luces de emergencia está regulado por el código de circulación vial del país en el que se encuentra: respetar la normativa.

SUSTITUCIÓN DE UNA LÁMPARA

ADVERTENCIA

Antes de proceder con la sustitución de la lámpara, por favor espere que los conductos de escape se enfríen: ¡PELIGRO DE QUEMADURAS!

Las modificaciones o reparaciones en el sistema eléctrico realizadas incorrectamente y sin tener en cuenta las características técnicas de la instalación pueden causar anomalías de funcionamiento con riesgo de incendio.

Las lámparas halógenas contienen gas a presión y en caso de rotura podrían ser arrojados fragmentos de vidrio.

ADVERTENCIA

Sustituir la lámpara solo con el motor parado y el vehículo estacionado en una posición que no constituya peligro para el tráfico y que permita realizar la sustitución con seguridad (ver el contenido del apartado “Estacionamiento”). Asegurarse de que el motor esté frío, para evitar quemaduras.

Dada la elevada tensión de alimentación, la posible sustitución de una lámpara a descarga de gas (Bi-Xenón) únicamente puede ser realizada por personal especializado: ¡peligro de muerte! Acudir con un distribuidor autorizado.

ADVERTENCIA

Las lámparas halógenas deben manipularse tocando exclusivamente la parte metálica. Si se toca con los dedos la bombilla, se reduce la intensidad de la luz emitida y puede incluso afectar a la duración de la lámpara. En caso de contacto accidental, frotar la bombilla con un paño humedecido con alcohol y dejar secar.

Indicaciones generales

- Antes de sustituir una lámpara, comprobar que los contactos no estén oxidados y que el fusible no esté fundido: para localizar los fusibles, ver el apartado “Sustitución de los fusibles” de este capítulo.
- Sustituir las lámparas fundidas por otras del mismo tipo y potencia
- Tras cambiar una lámpara de los faros, comprobar que esté bien orientada.

ADVERTENCIA

Con clima frío o húmedo, o después de una lluvia fuerte o tras un lavado, la superficie de los faros o de las luces traseras puede empañarse o formar gotas de condensación en el interior. Se trata de un fenómeno natural debido a la diferencia de temperatura y de humedad entre el interior y el exterior del cristal que, sin embargo, no indica una anomalía y no afecta al funcionamiento normal de los dispositivos de iluminación.

El empañamiento desaparece rápidamente al encender las luces, empezando desde el centro del difusor y extendiéndose progresivamente hacia los bordes.

Tipos de lámparas

En el vehículo están instaladas las siguientes lámparas:

Lámparas completamente de cristal: (tipo A) se introducen a presión. Para extraerlas, hay que jalar de ellas.

A



En el vehículo están instaladas las siguientes lámparas:

Lámparas de bayoneta: (tipo B) para extraerlas de su porta lámpara, presionar la ampolla, girarla hacia la izquierda y extraerla.

B



Lámparas cilíndricas: (tipo C) para extraerlas, desconectarlas.

C



Lámparas halógenas: (tipo D) para extraerlas, desenganchar el muelle de bloqueo de su alojamiento.

D



Lámparas halógenas: (tipo E) para extraerlas, desenganchar el muelle de bloqueo de su alojamiento correspondiente.

E



Lámparas	Tipo	Potencia	Referencia
Posición delantera/Luces diurnas (D.R.L.)	LED	–	–
Posición trasera	LED	–	–
Luces de ciudad	H7	55W	D
Luces de carretera	H1	55W	E
Luces de carretera/Luces de ciudad (versiones con faros Bi-Xenón) (si así está equipado)	F	D1S	–
Intermitentes delanteras	PY24W	24W	B
Intermitentes traseras	R10W	10W	B
Intermitentes laterales	LED	–	–
Luces de freno	LED	–	–
Tercera luz de freno	LED	–	–
Luces de matrícula	W5W	5W	A
Luces antiniebla delanteras	H3	55W	E
Luces antiniebla traseras	H21W	21W	B
Reversa	P21W	21W	B
Toldo delantero	C10W	10W	C
Luz de la cajuela	W5W	5W	A
Luz de la guantera	C5W	5W	C

REEMPLAZO DEL FOCO EXTERIOR

Grupos ópticos delanteros

Contienen los focos de las luces de posición/luces diurnas (D.R.L.), de cruce, de carretera y de las intermitentes. La ubicación de las lámparas es la siguiente fig. 137:

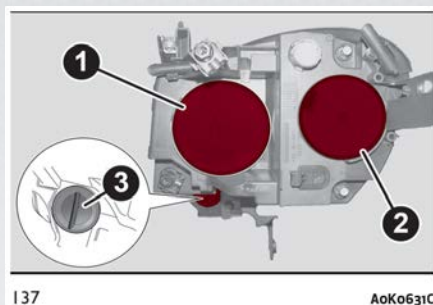

1. Luces de cruce
2. Luces de posición/luces diurnas y luces de carretera;
3. Intermitentes.

LUCES DE POSICIÓN/LUCES DIURNAS (D.R.L.)

Son de LED. Para su reemplazo, acuda con su distribuidor autorizado.

LUCES DE CARRETERA

Para reemplazar el foco, haga lo siguiente:

- Quite la tapa 2, mostrada en la fig 137.
- Saque el conector 3 fig 138 y abra las lengüetas 1 hacia el exterior.

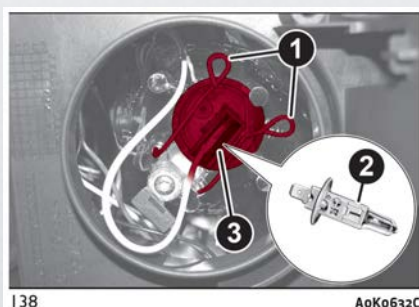

- Extraiga el foco 2 y sustitúyalo.
- Vuelva a instalar el nuevo foco, asegurándose de que esté bien bloqueado, a continuación, vuelva a enganchar las lengüetas 1 y vuelva a conectar el conector 3.
- Finalmente instale la tapa 2 de la fig 137.

Luces de cruce

Para reemplazar el foco, haga lo siguiente:

- Quite la tapa 1 fig 137.
- Saque el conector 2 fig 139, presione la lengüeta 1 hacia delante y desengánchela empujando hacia el interior del vehículo;

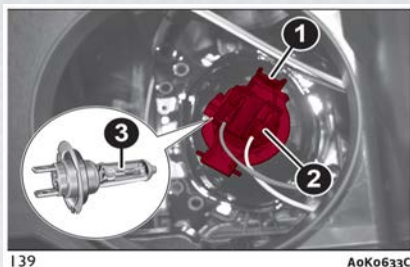

- Extraiga el foco 3 y sustitúyalo.
- Instale el nuevo foco, asegurándose de que esté bien bloqueado, a continuación, enganche la lengüeta 1 y vuelva a conectar el conector 2.
- Instale la tapa 1 fig 137..

Intermitentes

Delanteras

Para sustituir el foco gire 1/4 de vuelta hacia la izquierda la tapa 3 fig 137 y reemplace el grupo de focos más porta lámpara 1 fig. 140.

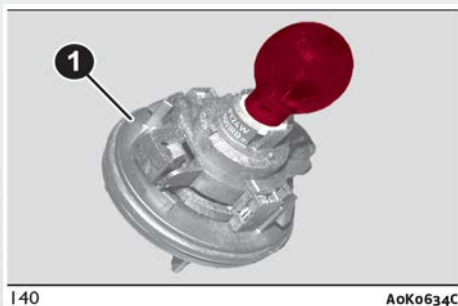

Laterales

Son de LED. Para su reemplazo, acuda a su distribuidor autorizado.

Luces antiniebla (si así está equipado)

Para sustituir estas lámparas, acuda a su distribuidor autorizado.

Grupos ópticos traseros

Contienen los focos de las luces de posición, de freno y las intermitentes (focos presentes en el grupo óptico fijo) y los focos de reversa y antiniebla traseros (focos presentes en el grupo óptico de la cajuela).

Desmontaje del grupo óptico fijo

Haga lo siguiente:

- Abra la cajuela y afloje el tornillo 1 fig 141 de fijación del grupo óptico trasero.

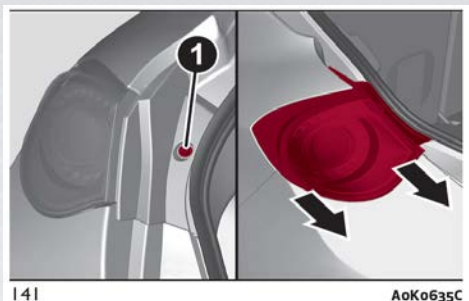

- Retire el grupo óptico sacándolo con las dos manos en el sentido indicado por las flechas;
- Desconecte el conector eléctrico y sustituya el foco en cuestión.

Luces de posición/luces de freno

Son de LED. Para su reemplazo, acuda a su distribuidor autorizado.

Intermitentes

Con el grupo óptico desmontado, para reemplazar el foco afloje los dos tornillos 1 fig 142, extraiga el porta lámpara y luego reemplace el foco 2.

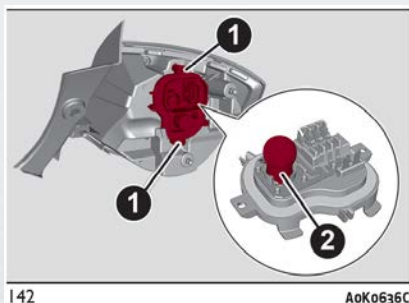

Luces antiniebla traseras/luces de reversa

Para sustituir los focos, realice lo siguiente:

- Abra la cajuela y retire la tapa 1 fig 143 utilizando un desarmador en el punto indicado por la flecha.

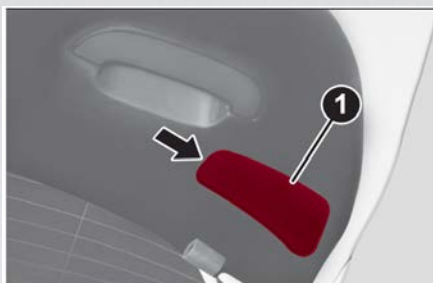

143

AoKo637C

- Retire el conector 3 fig 144 y extraiga el grupo de portalámparas, levantando la lengüeta de sujeción 1 y aflojando el tornillo 2.



144

AoKo638aC

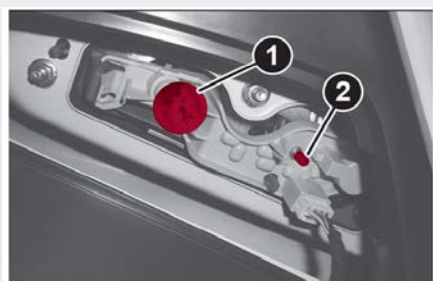

145

AoKo638bC

- Reemplace el foco empujándolo un poco y girándolo hacia la izquierda (1: foco de la luz de reversa; 2: foco de la luz antiniebla trasera) (ver fig 145).
- Instale el grupo de portalámparas colocándolo correctamente, apretando el tornillo 2 y fijándolo con la lengüeta de sujeción 1. Conectar conector 3 y a continuación, instale la tapa 1 fig 143.

ADVERTENCIA

Durante el montaje de la tapa 1, proteja con un paño la punta del desarmador para evitar que se raye

Tercera luz de freno

Son de LED y están localizadas en el spoiler integrado en la tapa de la cajuela. Para su reemplazo, acuda a su distribuidor autorizado.

Luces de matrícula

Para sustituir un foco, haga lo siguiente:

- Retire el grupo de las luces de la matrícula fig. 146.



146

AoK0905C

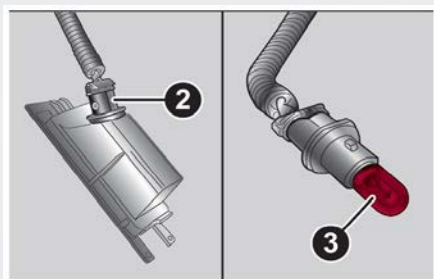

147

AoK0640C

- Girar hacia la derecha el portalámparas 2 fig. 147, extraer la lámpara 3 y sustituirla.
- Instalar la nueva lámpara, asegurándose de que esté correctamente bloqueada; a continuación, volver a instalar los grupos de luces de la matrícula fig. 146 en sus alojamientos y comprobar que estén bloqueados de manera correcta.

REEMPLAZO DEL FOCO INTERIOR

Foco de toldo delantero

Para reemplazar el foco, haga lo siguiente:

- Retire el plafón 1 fig. 148 liberándolo en los puntos indicados por las flechas;



- Afloje los alojamientos 1 fig. 149 de los focos y sáquelos soltándolos hacia a fuera, luego reemplace el foco 2.
- Introducir correctamente las nuevas lámparas en sus alojamientos 1 correspondientes.
- Fijar el plafón 1 fig. 148 en su alojamiento asegurándose de que se bloquee correctamente.

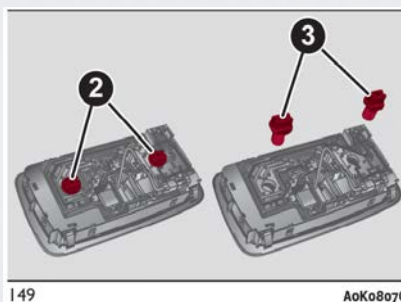

Plafón trasero

Para sustituir la lámpara, proceder de la siguiente manera:

- Extraer el plafón 1 fig. 150 interviniendo en los puntos indicados por las flechas.

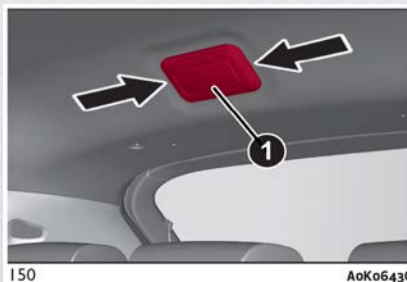

- Abrir la tapa de protección 1 fig. 151, sustituir la lámpara 3 soltando los contactos laterales. Asegurarse de que la nueva lámpara esté bloqueada correctamente entre los contactos.
- Volver a cerrar la tapa de protección 2 y fijar el plafón 1 fig. 150 en su alojamiento asegurándose de que quede bloqueado correctamente.

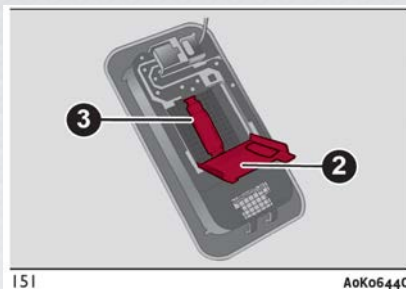

Plafón de la cajuela

Para sustituir la lámpara, proceder de la siguiente manera:

- Abrir la cajuela y extraer el plafón 1 fig. 152 actuando en el punto indicado por la flecha.

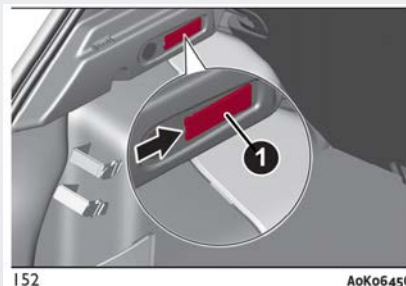

- Abrir la protección 1 fig. 153 y sustituir la lámpara.
- Volver a cerrar la protección 1 en el aplique transparente.
- Volver a instalar el plafón 1 fig. 152 introduciéndolo en su posición correcta, primero de un lado, y después presionando en el otro hasta oír el clic de bloqueo.

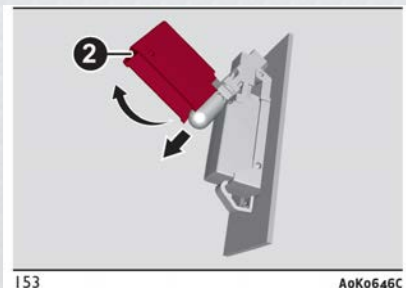

Plafón de la guantera

Para sustituir la lámpara, proceder de la siguiente manera:

- Abrir la guantera y extraer el plafón 1 fig. 154;
- Abrir la protección 2 y sustituir la lámpara;

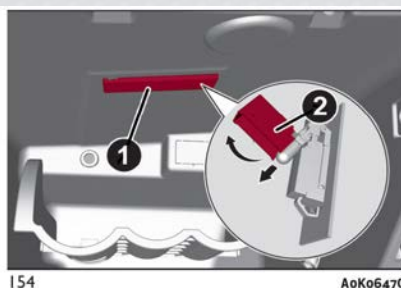

- Volver a cerrar la protección 2 en el aplique transparente.
- Volver a instalar el plafón 1 introduciéndolo en su posición correcta, primero de un lado, y después presionando en el otro hasta oír el clic de bloqueo.

Plafón luz de cortesía (si así está equipado)

- Para la sustitución de las lámparas, acudir con su distribuidor autorizado.

SUSTITUCIÓN DE LOS FUSIBLES

Información general

Los fusibles protegen la instalación eléctrica en caso de avería o de una operación incorrecta en el equipo eléctrico.

Cuando un dispositivo no funciona, debe comprobarse la eficiencia del fusible de protección correspondiente: el elemento conductor 1 fig. 155 no debe estar cortado.

ADVERTENCIA

No sustituir nunca un fusible averiado con alambres u otro material de reciclaje.

Si debe lavarse el compartimento del motor, prestar atención a no dirigir el chorro de agua directamente a la centralita de fusibles a la altura de los motores limpiaparabrisas.

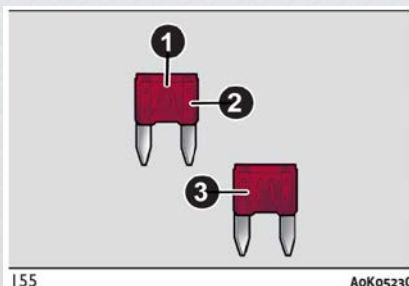

155

AoK0523C

En caso contrario, es necesario sustituir el fusible fundido por otro del mismo amperaje (mismo color).

ADVERTENCIA

En caso de que el fusible volviera a fundirse, acudir al taller de un distribuidor autorizado.

Nunca sustituir un fusible por otro cuyo amperaje sea superior: PELIGRO DE INCENDIO.

Si interviene un fusible general de protección (MAXI-FUSE, MEGA-FUSE, MIDIFUSE), acudir a un distribuidor autorizado.

Antes de sustituir un fusible, asegurarse de haber colocado el dispositivo de arranque en STOP, de haber sacado la llave (en versiones con llave mecánica) y de haber apagado o desactivado todos los dispositivos.

Si interviene un fusible general de protección de los sistemas de seguridad (sistema de bolsas de aire, sistema de frenos), de los sistemas moto-propulsores (sistema motor, sistema cambio) o del sistema de la dirección, acudir al taller de un distribuidor autorizado.

2 = fusible íntegro.

3 = fusible con elemento conductor interrumpido (fundido).

Para extraer los fusibles utilizar la pinza 1 fig. 156 situada en la tapa de la computadora de los fusibles del compartimento del motor (para desmontar la tapa, ver lo descrito en el apartado “Computadora del compartimento del motor”).

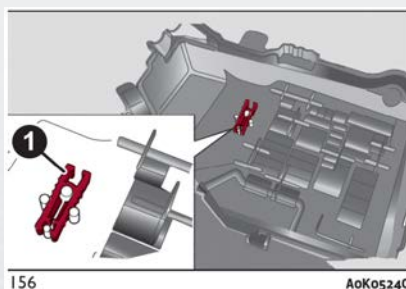

Versiones con cambio automático “ALFA TCT” (si así está equipado).

Los componentes del cambio Alfa TCT están protegidos por fusibles específicos. Para su posible sustitución, acudir con su distribuidor autorizado.

Caja de fusibles

Los fusibles se agrupan en tres cajas alojadas en el compartimento del motor, en el tablero y en la cajuela.

Caja de fusibles del compartimento del motor

Está situada al lado de la batería fig. 158: para acceder a los fusibles aflojar los tornillos 1 fig. 157 y quitar la tapa 2.

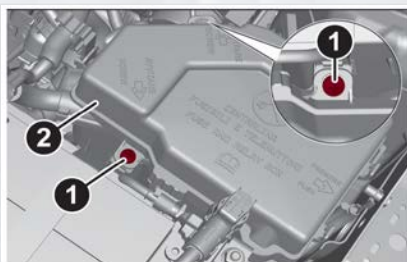

I57

AoK0525C

La numeración que identifica el componente eléctrico correspondiente a cada fusible puede verse en la parte posterior de la tapa.

Tras haber sustituido un fusible, comprobar que la tapa 2 de la computadora de fusibles esté bien cerrada.

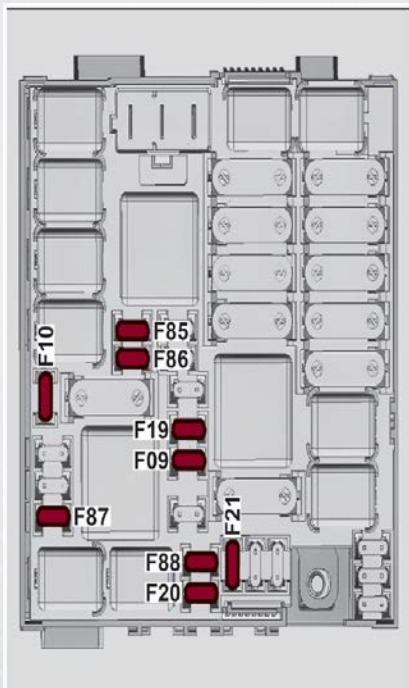

I58

AoK0231C

Caja del tablero

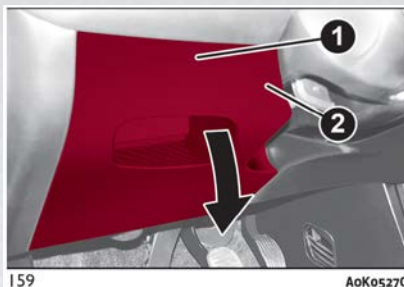

Para acceder a los fusibles fig. 160, introducir una mano en el alojamiento 1 fig. 159 y bajar la tapa 2.

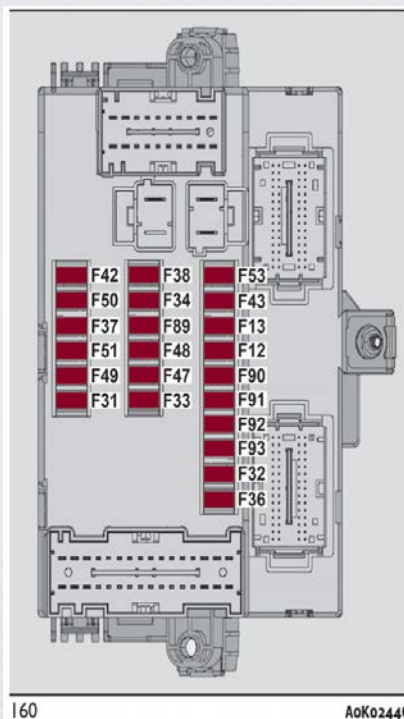

Caja de la cajuela

La caja de fusibles (fig. 161) se encuentra en el lado izquierdo de la cajuela, debajo el revestimiento lateral.

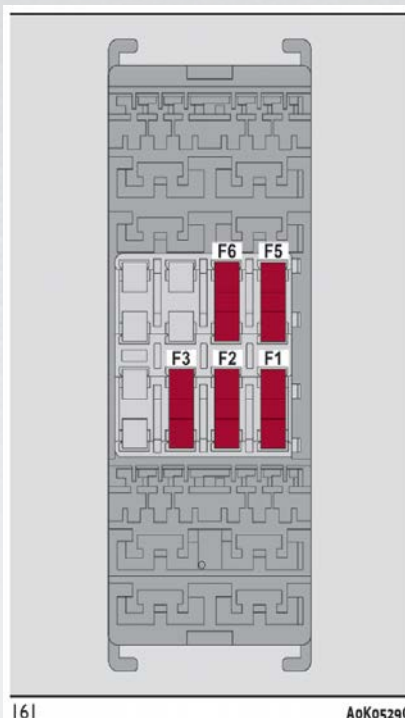

Para acceder a ella, acudir con su distribuidor autorizado.

Caja de fusibles del tablero

Dispositivos protegidos	Fusible	Amperios
Luz de carretera derecha	F91	7.5
Luz de carretera izquierda	F90	7.5
Luz de cruce derecha (versiones con faros halógenos)	F12	7.5
Luz de cruce izquierda (versiones con faros halógenos)	F13	7.5
Luz de cruce derecha (versiones con faros Bi-Xenón)	F12	15
Luz de cruce izquierda (versiones con faros Bi-Xenón)	F13	15
Luz antiniebla delantera derecha	F93	7.5
Luz antiniebla izquierda	F92	7.5
Luces de la cajuela/Luces de las viseras/Luz interior de la guantera/Toldo delantero y trasero	F32	10
Dispositivos varios	F31	5
Elevador de cristal eléctrico trasero (lado izquierdo)	F33	20
Elevador de cristal eléctrico trasero (lado derecho)	F34	20
+ 30	F36	10
Dispositivos varios	F37	7.5
Cierre centralizado	F38	20



Dispositivos protegidos	Fusible	Amperios
Alimentación computadora de carrocería	F42	5
Bomba bidireccional lavaparabrisas	F43	20
Elevador de cristal eléctrico delantero (lado conductor)	F47	20
Elevador de cristal eléctrico delantero (lado pasajero)	F48	20
Dispositivos varios	F49	5
Servicios varios	F50	7.5
Dispositivos varios	F51	5
+ 30	F53	7.5

CAMBIO DE UNA RUEDA

INDICACIONES GENERALES

El vehículo está equipado con el "Kit Fix & Go": para utilizar este dispositivo véase el apartado "Kit Fix & Go".

Como alternativa al "Kit Fix & Go" el vehículo puede solicitarse con una llanta de refacción: para las operaciones de reemplazo de la llanta de refacción véase lo descrito en las siguientes páginas.

GATO



ADVERTENCIA

La llanta de refacción es específica para este vehículo; no la utilice en vehículos de otros modelos, ni utilice llantas de refacción de otros modelos en este vehículo. La llanta de refacción sólo debe usarse en caso de emergencia. Su uso se debe reducir al mínimo indispensable y la velocidad no debe superar los 80 km/h. En la llanta de refacción hay una etiqueta con las advertencias principales sobre el uso de la misma y sus limitaciones de uso. La etiqueta nunca se debe quitar o cubrir. Nunca se debe instalar un tapacubos en la llanta de refacción.

Señale la presencia del vehículo detenido de acuerdo al reglamento de tránsito vigente: luces de emergencia, triángulo reflejante, etc. Es conveniente que los ocupantes bajen del vehículo, especialmente si el vehículo está muy cargado, y esperen alejados del peligro del tráfico, hasta que el cambio de la llanta haya finalizado. En caso de pendiente o carreteras en mal estado, coloque cuñas u otros materiales adecuados debajo de las ruedas para bloquear el vehículo.

Con la rueda de refacción instalada las características de manejo del vehículo se modifican. Evitar acelerar y frenar bruscamente, maniobras bruscas y curvas a gran velocidad. La llanta de refacción tiene una vida máxima de unos 3,000 km, después de ese recorrido la llanta debe ser reemplazada por otra del mismo tipo. No instale una llanta tradicional en una rueda prevista para utilizarse como rueda de refacción. Repare y vuelva a instalar la rueda sustituida lo antes posible. No se permite el uso de dos o más ruedas de refacción al mismo tiempo. No engrasar las roscas de los tornillos antes de montarlos; podrían aflojarse de forma espontánea.



ADVERTENCIA

El gato sirve solamente para cambiar la rueda en el vehículo al que pertenece, o bien para los vehículos del mismo modelo. No hay que utilizarlo jamás con otros fines, por ejemplo, levantar vehículos de otros modelos. Nunca se debe usar para realizar reparaciones debajo del vehículo. Si el gato está mal colocado, el vehículo podría caerse. No utilice el gato para cargas superiores a las indicadas en la etiqueta que lleva. Las cadenas para nieve no se pueden instalar en la llanta de refacción. Si una llanta delantera se poncha (rueda motriz) y es necesario utilizar cadenas para nieve, se debe Sacar una llanta normal del eje trasero e instalarla la llanta de refacción en lugar de esta última. De esa forma, al contar con dos ruedas motrices delanteras normales, podrá ponerles las cadenas para nieve.

Un montaje erróneo del tapacubos puede ocasionar su pérdida cuando el vehículo está en movimiento. No altere la válvula de inflado. No introduzca herramientas de ningún tipo entre la rueda y la llanta. Revise periódicamente la presión de las llantas y de la llanta de refacción (véase capítulo "Datos técnicos").

El gato es una herramienta estudiada y diseñada solamente para cambiar las ruedas, en caso de pinchazo o daños en los neumáticos, del vehículo de cuya dotación forma parte o de vehículos del mismo modelo. Quedan terminantemente prohibidos otros empleos, como elevar vehículos de otros modelos u objetos diferentes. No utilizarlo en ningún caso para actividades de mantenimiento o reparación debajo del vehículo, ni para el intercambio de ruedas de verano/invierno. No situarse nunca debajo del vehículo elevado. Si fuera necesario trabajar debajo del vehículo, acudir a su distribuidor autorizado. La ubicación incorrecta del gato puede hacer que el vehículo se caiga: utilizarlo únicamente en las posiciones indicadas. No utilizar el gato para cargas superiores a las indicadas en la etiqueta que lleva. No arrancar nunca el motor con el vehículo elevado. La elevación excesiva del vehículo puede comprometer su estabilidad y causar una caída violenta. Elevar el vehículo solo en la medida necesaria para acceder a la llanta de refacción

Es conveniente saber que:

- El gato pesa 1.76 kg.
- El gato no necesita ningún tipo de ajuste.
- El gato no se puede reparar: en caso de desperfecto, debe sustituirlo por otro original.
- En el gato no se puede instalar herramienta alguna, excepto la llave de accionamiento.

Mantenimiento del gato:

- Evitar que se acumule suciedad en el "tornillo sin fin".
- Mantener lubricado el "tornillo sin fin".
- No modificar el gato por ningún motivo.

Condiciones en las que no se puede utilizar el gato:

- Temperaturas inferiores a -40 °C.
- Sobre terreno arenoso o fangoso.
- Sobre terreno con desniveles.

- Sobre carretera con fuerte pendiente
- En condiciones climáticas extremas: temporales, vientos fuertes, tormentas de nieve, etc.
- En contacto directo con el motor o para reparaciones bajo el vehículo.
- En embarcaciones.

Cambie la rueda como se describe a continuación:

- Detenga el vehículo en una posición que no constituya peligro para el tráfico y que le permita cambiar la rueda trabajando con seguridad. El terreno deberá ser en lo posible plano y suficientemente compacto.
- Apague el motor, jale el freno de estacionamiento y ponga la 1ª. velocidad o la reversa; póngase el chaleco reflejante antes de bajar del vehículo.
- Abra la cajuela, jale de la lengüeta 1 fig 162 y levante la alfombra.



162

AoKo648C

- Utilizando la llave 1 fig 163 situada en la caja de herramientas, afloje el dispositivo de bloqueo, saque la caja de herramientas 2 y colóquela al lado de la rueda que debe cambiarse; luego retire la rueda de refacción 3.

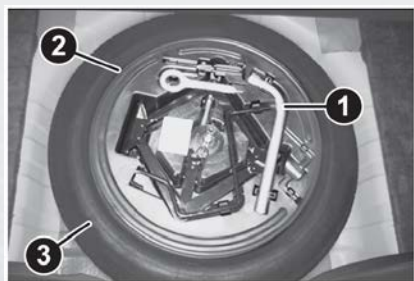

163

AoKo649C

- Con la llave 1 fig 164 afloje aproximadamente una vuelta los tornillos de fijación. Para las versiones con ruedas de aleación, mueva el vehículo para facilitar la separación de la llanta del cubo de la rueda.

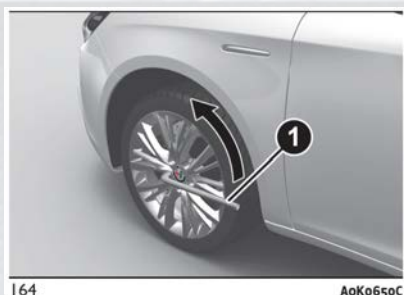

- Coloque el gato debajo del vehículo, cerca de la rueda que se debe cambiar. En las versiones que cuenten con tapón de plástico, retírelo con cuidado para evitar que se dañe.
- Accione el dispositivo 1 fig 165 para extender el gato hasta que su parte superior se introduzca correctamente en el larguero que indica la flecha fig 165. Los puntos de elevación 3 se indican en fig 166.

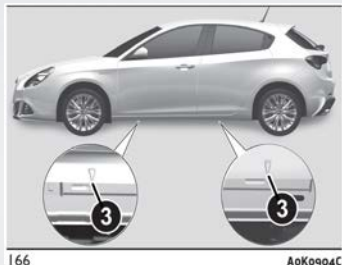
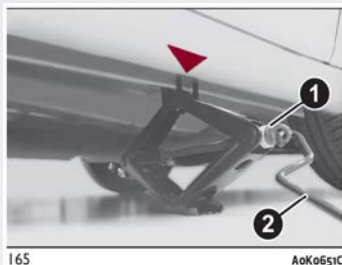

- Avise a los ocupantes de que el vehículo se va a levantar; es necesario que se alejen del mismo y no lo toquen hasta bajarlo nuevamente.
- Introduzca la manivela 2 fig 165 en el alojamiento del dispositivo 1, accione el gato y levante el vehículo, hasta que la rueda se levante del suelo unos centímetros.

ADVERTENCIA

Girando la manivela, asegúrese de que la rotación se efectúe libremente sin riesgo de producir abrasiones en la mano debido al roce contra el suelo. Las partes móviles del gato (husillo y articulaciones) también pueden ocasionar lesiones: evitar el contacto con ellas. Si se ensucia con grasa lubricante, limpiarse cuidadosamente.

- Para versiones con tapacubos, retire el tapacubos después de haber aflojado los 4 tornillos que lo fijan y luego afloje el quinto tornillo y extraiga la rueda.
- Revise que la superficie de contacto entre la llanta de refacción y el buje esté limpia y sin residuos que podrían hacer que más adelante se aflojaran los tornillos de fijación.
- Instale la llanta de refacción introduciendo el primer tornillo de dos cuerdas en el orificio más cercano a la válvula.

- Con la llave 1 fig 163 apriete a fondo los tornillos de fijación.
- Accione la manivela 2 fig 165 del gato para bajar el vehículo y quite el gato.
- Con la llave 1 fig 163, apriete a fondo los tornillos, pasando alternativamente de un tornillo al diametralmente opuesto, siguiendo el orden numérico ilustrado en la fig 167.

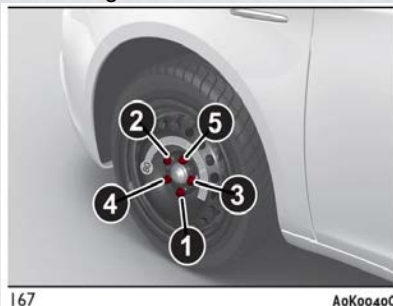

- Si cambia una llanta con rueda de aleación le recomendamos que la guarde con la válvula hacia arriba.

Cambie lo antes posible la rueda de uso normal ya que, al ser de dimensiones mayores que la llanta de refacción, una vez colocada en el compartimiento correspondiente, crea un ligero desnivel de la superficie de carga en la cajuela.



ADVERTENCIA

Diríjase lo antes posible con su distribuidor autorizado para verificar que los tornillos de fijación de la rueda estén bien apretados.

Desmontaje del subwoofer (versiones con HI-FI Bose) (si así está equipado)

ADVERTENCIA

El siguiente procedimiento sólo es válido para vehículos con sistema de audio HI-FI Bose con Subwoofer (si así está equipado).

Subwoofer y llanta de refacción

En estas versiones las herramientas para cambiar la rueda se encuentran en una caja situada en el lado izquierdo de la cajuela (ver fig 168).

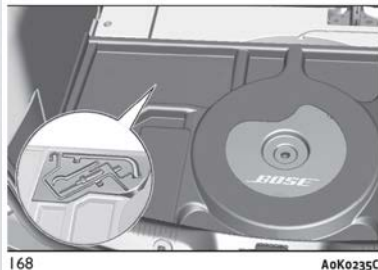

En cambio, el gato se encuentra en una bolsa situada en el lado izquierdo de la cajuela fig 169.

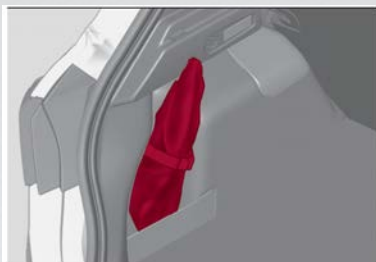

169

AoK0228C

Para desmontar el subwoofer, haga lo siguiente:

- Abra la cajuela, tire de la lengüeta 1, levante la alfombra y retire el suplemento del compartimento de carga.
- Desenrosque el dispositivo de bloqueo 1 fig 170, retire el seguro de fijación 2 del cable y, a continuación, levante el Subwoofer.



170

AoK0654C

- Apoye el Subwoofer a un lado de la cajuela y retire la llanta de refacción;
- Luego sustituya la rueda tal como se ha descrito anteriormente.

Una vez terminada la operación:

- Devuelva al Subwoofer a su posición original (véanse las indicaciones presentes en la etiqueta aplicada sobre el propio Subwoofer), de modo que la palabra "BOSE" se encuentre en el sentido correcto de lectura;
- Vuelva a colocar correctamente el cable del Subwoofer para evitar pellizcarlo. A continuación, enganche el seguro 2 y apriete el dispositivo de bloqueo 1. Coloque correctamente el suplemento fig 168 del compartimento de carga y baje la alfombra de la cajuela.

Subwoofer y "Kit Fix & Go"

Para encontrar el Kit Fix & Go:

- Abra la compuerta trasera, tire de la lengüeta y levante la alfombra.



- Utilice el "Kit Fix & Go" localizado en el lado izquierdo de la cajuela (ver fig 171).
- Infle la llanta (véase apartado "Kit Fix & Go").

ADVERTENCIA

Si es necesario quitar el Subwoofer, para volver a colocarlo correctamente siga las indicaciones presentes en la etiqueta ubicada sobre el Subwoofer.

Montaje de la rueda

Siguiendo el procedimiento descrito anteriormente, levante el vehículo y desmonte la llanta de refacción.

Haga lo siguiente:

- Asegúrese de que la superficie de contacto entre la rueda normal y el buje esté limpio y sin residuos que podrían hacer que más adelante se aflojen los tornillos de fijación;
- Para versiones con ruedas de acero: fije el tapacubos a la llanta, haciendo coincidir el orificio con la medialuna con el tornillo ya colocado y luego introducir los otros 4 tornillos;
- Utilice la llave 1 fig 163 y apriete los tornillos de fijación;
- Baje el vehículo y saque el gato;
- Con la llave 1 apriete a fondo los tornillos, siguiendo el orden numérico indicado anteriormente fig 167..

Una vez terminada la operación:

- Coloque la rueda de refacción dentro de la cajuela;
- Introduzca el gato y las demás herramientas en su caja;
- Coloque la caja, con las herramientas, en la rueda de refacción;
- Coloque correctamente la alfombra de revestimiento de la cajuela.

KIT DE REPARACIÓN “Fix & Go”



ADVERTENCIA

La información prevista por la normativa vigente se muestra en la etiqueta del cartucho del kit Fix&Go. Leer atentamente la etiqueta del cartucho antes del uso. Evitar el uso inadecuado. El kit deberá ser usado por adultos y su uso no puede ser dejado a menores de edad.

ATENCIÓN: No rebasar los 80 km/h. No acelerar ni frenar de forma brusca. El kit efectúa una reparación temporal, por lo cual la llanta debe ser revisada y reparada lo antes posible por un especialista. Antes de utilizar el kit asegurarse de que la llanta no esté demasiado dañada y que la llanta esté en buenas condiciones; si se detectan anomalías, no usarlo y llamar al servicio de asistencia en carretera. No quitar los cuerpos extraños de llanta. No dejar encendido el compresor durante más de 20 minutos continuos: peligro de sobrecalentamiento.



ADVERTENCIA

El líquido sellador es eficaz con temperaturas exteriores comprendidas entre los -40 y los +55 °C. El líquido sellador también tiene fecha de caducidad. Se pueden reparar neumáticos en los que el daño de la banda de rodadura no supera los 6 mm de diámetro. Mostrar el cartucho y la etiqueta al personal encargado de manipular la llanta tratada con el kit de reparación de llantas.

El kit de reparación rápida de neumáticos Fix&Go fig. 172 está ubicado en la cajuela, en una caja específica, que podría incluir:

- Cartucho con líquido sellador (1), provisto de un tubo transparente para inyección del líquido sellador (4) y etiqueta adhesiva (3) con el mensaje “Máx. 80 km/h”, que se debe aplicar en una zona bien visible (por ejemplo, en el tablero) después de reparar el neumático,
- Un compresor (2),
- Un par de guantes guardados en el compartimento del tubo del cartucho (4) (si así está equipado).

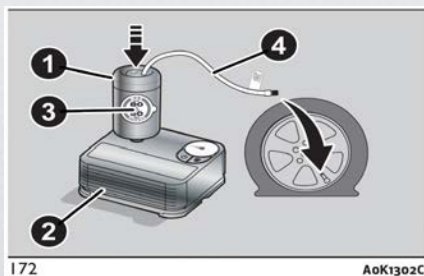

172

AoK1302C

Procedimiento de reparación

Proceder de la siguiente manera:

- Estacionar el vehículo en una posición que no constituya peligro para el tráfico y que permita realizar el procedimiento de reparación con seguridad. De ser posible, el terreno deberá ser plano y lo suficientemente compacto;
- Apagar el motor, encender las luces de emergencia y accionar el freno de mano; utilice el chaleco reflectante antes de bajar del vehículo (respetar siempre las leyes vigentes en el país donde se circula);
- Introducir el cartucho 1 que contiene el sellador en el alojamiento específico del compresor 2, presionando con fuerza hacia abajo fig 172. Despegar la etiqueta adhesiva de velocidad 3 y aplicarla en una posición bien visible fig. 173.

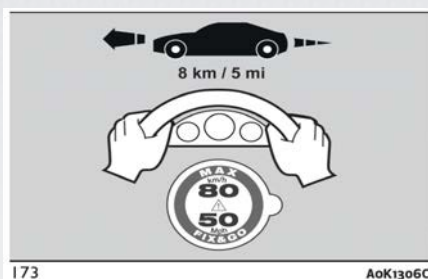

- Utilizar los guantes.
- Quitar el tapón de la válvula de la llanta y enroscar el tubo transparente del sellador 4 fig. 172 a la válvula. Cuando está colocado el cartucho de 250 ml, el alojamiento del tubo transparente tiene una corona desmontable para facilitar la extracción. Asegurarse de que el botón ON-OFF 5 fig. 175 esté en posición de apagado (botón no presionado).
- Introducir el conector eléctrico 6 fig. 174 en la toma de 12v del vehículo y encender el motor.

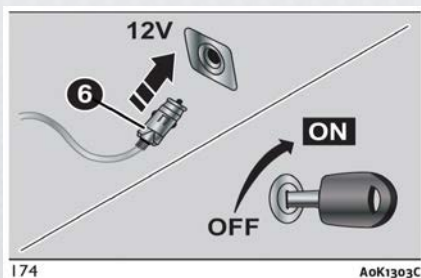

- Accionar el compresor presionando el botón ON-OFF 5 fig. 175. Cuando el manómetro 7 muestre la presión prevista que se indica en el apartado "Ruedas" del capítulo "Datos técnicos" o en la etiqueta específica, apagar el compresor presionando nuevamente el botón ON-OFF 5.

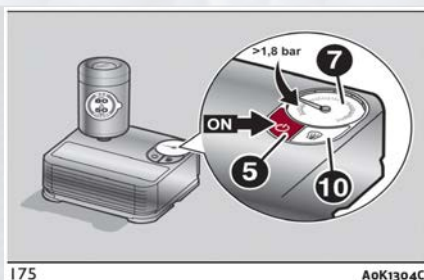

- Desconectar el cartucho 1 del compresor presionando el botón de desenganche 8 y levantando el cartucho 1 hacia arriba fig. 176.

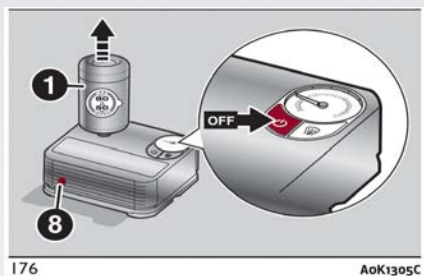

Si tras 15 min desde el encendido del compresor, el manómetro 7 fig. 175 indica una presión inferior a 1.8 bar / 26 psi, apagar el compresor, desconectar el tubo del sellador 4 de la válvula de la llanta y retirar el cartucho 1 del compresor fig. 176.

Desplazar el vehículo unos 10 metros para distribuir el sellador. Estacionar el vehículo de manera segura, accionar el freno de mano y restablecer la presión prevista utilizando el tubo negro de inflado 9 fig. 177. Si también en este caso, a los 15 min del encendido, la presión no supera los 1.8 bar/ 26 psi, no volver a emprender la marcha y acudir con su distribuidor autorizado.

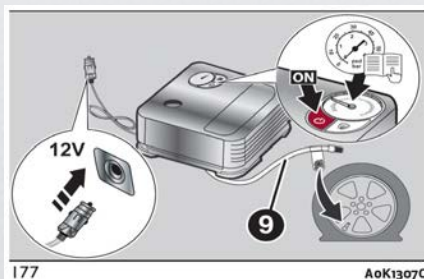

Tras haber conducido durante aproximadamente 8 km/ 5 millas, colocar el vehículo en una zona segura y accesible, introduciendo el freno de mano. Extraer el compresor y restablecer la presión utilizando el tubo negro de inflado 9 fig. 177.



Si la presión indicada supera los 1.8 bar / 26 psi, restablecer la presión y acudir lo antes posible con su distribuidor autorizado circulando con precaución. Si la presión detectada es inferior a 1.8 bar / 26 psi, no volver a emprender la marcha y acudir con su distribuidor autorizado.

Procedimiento para restablecer la presión

Proceder de la siguiente manera: Estacionar el vehículo de manera segura como se indica anteriormente y accionar el freno de mano.

- Extraer el tubo negro de inflado 9 fig. 177 y enroscarlo firmemente a la válvula del neumático. Seguir las instrucciones contenidas en fig. 174 y fig. 177.

Para regular la sobrepresión de la llanta, presionar el botón de escape del aire 10 fig. 175.

Sustitución del cartucho

Proceder de la siguiente manera:

- Utilizar exclusivamente cartuchos originales Fix&Go, a la venta con su distribuidor autorizado.
- Para desmontar el cartucho 1 fig. 172, presione el botón de desbloqueo 8 fig. 176 y levantarlo.

ARRANQUE DE EMERGENCIA

Arranque del motor

Si el icono  del módulo de instrumentos permanece encendido con luz fija, dirigirse inmediatamente con su distribuidor autorizado.

Arranque con batería auxiliar

Si la batería está descargada, poner en marcha el motor utilizando otra batería, cuya capacidad sea igual o un poco superior a la descargada.



ADVERTENCIA

Este procedimiento de arranque debe realizarlo personal experto, ya que una maniobra incorrecta puede provocar descargas eléctricas de elevada intensidad. Asimismo, el líquido contenido en la batería es venenoso y corrosivo. Evitar el contacto con la piel y los ojos. Se recomienda no acercarse a la batería con llamas libres o cigarrillos encendidos y no provocar chispas.



ADVERTENCIA

¡No conectar directamente los bornes negativos de las dos baterías! Si la batería auxiliar está instalada en otro vehículo, evitar que entre este último y el vehículo con la batería descargada no haya partes metálicas en contacto accidentalmente.

No utilizar bajo ningún concepto un cargador de batería rápido para el arranque de emergencia: podrían dañarse los sistemas electrónicos y las computadoras de encendido y alimentación del motor

Para arrancar el motor, proceder de la siguiente manera:

- Conectar el borne positivo (+) fig. 178 de la batería auxiliar exclusivamente en el punto indicado en la batería del vehículo (mensaje OK) y no en otros puntos;

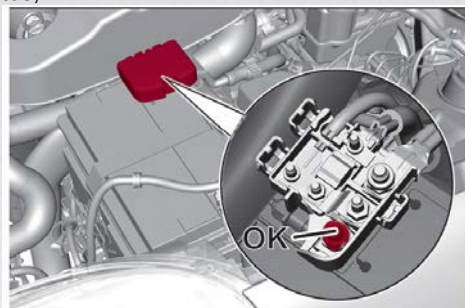

178

AoK0247C

- Conectar con un segundo cable el borne negativo (-) de la batería auxiliar con un punto de masa ⚡ en el motor o en el cambio del vehículo que debe ponerse en marcha.
- Arrancar el motor; cuando el motor esté arrancado, desconectar los cables siguiendo el orden inverso de conexión.
- Si, tras varios intentos, el motor no se pone en marcha, acudir con su distribuidor autorizado.

Arranque de emergencia (para versiones con sistema Start&Stop)

En caso de arranque de emergencia con batería auxiliar, no conectar el cable negativo (-) de la batería auxiliar al polo negativo 1 fig. 179 de la batería del vehículo, sino a un punto de masa del motor/cambio.



ADVERTENCIA

Antes de abrir el cofre, asegurarse de que el vehículo tenga el motor apagado y que la llave de contacto esté en la posición STOP. Seguir las instrucciones que figuran en la placa aplicada en el travesaño delantero. Se recomienda extraer la llave cuando en el vehículo haya otras personas. Sólo se debe salir del vehículo después de haber sacado la llave o haberla girado a la posición STOP. Durante las operaciones de reabastecimiento de combustible asegurarse de que el motor esté apagado (con la llave en la posición STOP).

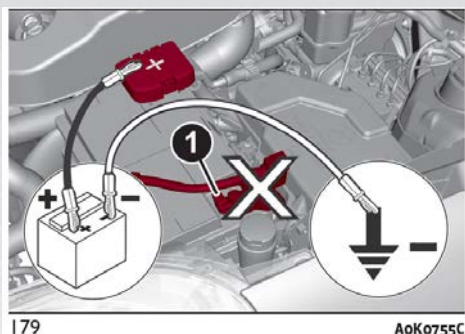

Arranque con maniobras de inercia

No poner en marcha el vehículo empujando, remolcándolo o aprovechando las bajadas.

SISTEMA DE BLOQUEO DEL COMBUSTIBLE

Funcionamiento

Actúa en caso de impacto provocando:

- El corte de la alimentación de combustible, con el consiguiente apagado del motor.
- El desbloqueo automático de las puertas; el encendido de las luces interiores.

La actuación del sistema se indica mediante la visualización de un mensaje en la pantalla. Inspeccionar cuidadosamente el vehículo para asegurarse de que no haya pérdidas de combustible, por ejemplo en el compartimento del motor, debajo del vehículo o cerca de la zona del depósito.



ADVERTENCIA

Después del impacto, si se detecta olor a combustible o fugas en el sistema de alimentación, no volver a activar el sistema a fin de evitar riesgos de incendio.

Después de un impacto, girar la ignición a la posición STOP para no descargar la batería. Para restablecer el correcto funcionamiento del vehículo, debe realizarse el siguiente procedimiento:

- Girar la ignición a la posición MAR.
- Activar el intermitente derecho.
- Desactivar el intermitente derecho.
- Activar el intermitente izquierdo.
- Desactivar el intermitente izquierdo.
- Activar el intermitente derecho.
- Desactivar el intermitente derecho.

- Activar el intermitente izquierdo.
- Desactivar el intermitente izquierdo.
- Girar la ignición a la posición STOP.
- Girar la ignición a la posición MAR.

CAMBIO TCT - EXTRACCIÓN DE LLAVE

La llave de contacto puede sacarse sólo con la palanca de cambios en posición P (estacionamiento).

En caso de batería descargada, la llave de contacto, si se introduce, permanece bloqueada en su alojamiento.

Para extraer la llave de forma mecánica, realizar las operaciones siguientes:

- Accionar el freno de mano.
- Fusibles del módulo de instrumentos (para desmontarlo introducir una mano en el alojamiento 1 fig. 180 y bajar la tapa 2).

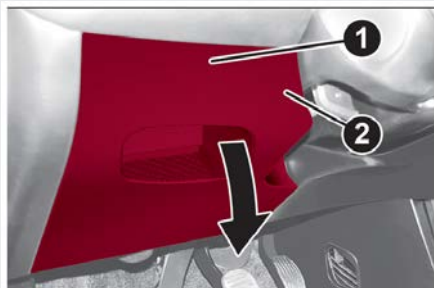

180

AoK0527C

- Utilizando la llave Allen incluida en la dotación (ver fig. 181), quitar los dos tornillos superiores de fijación 2 fig. 182 del revestimiento 1.



181

AoK0713C

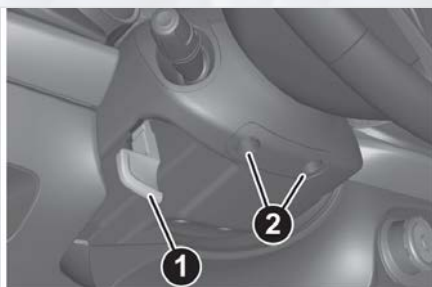

182

A0K0711C

- Desbloquear la palanca 1 fig. 183 de regulación de la posición del volante.
- Jalar del volante hacia fuera hasta el final de carrera y bloquearlo con la palanca 1.



183

A0K0710C

- Utilizando la llave Allen, quitar los dos tornillos inferiores 1 fig. 184 de fijación del revestimiento.

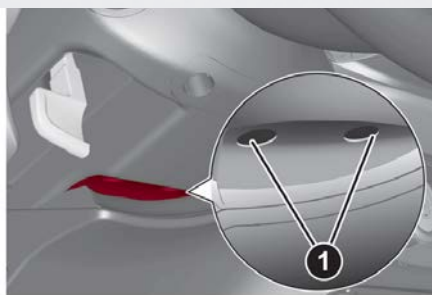

184

A0K0732C

- quitar la moldura 1 fig. 185 del revestimiento superior

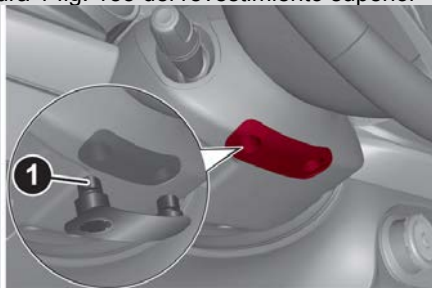

185

AoK0733C

- quitar la moldura lateral izquierda 1 fig. 186 del revestimiento;

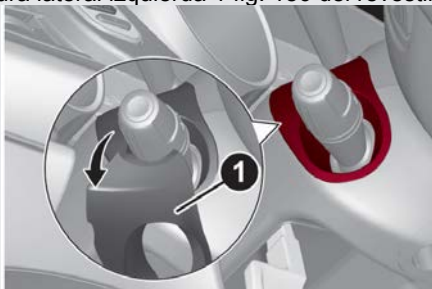

186

AoK0734C

- Quitar el revestimiento inferior 1 fig. 187 separando las ballestillas de enganche fig. 188 del revestimiento superior

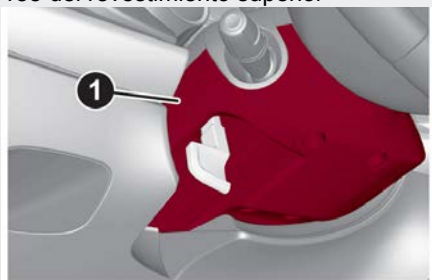

187

AoK0735aC

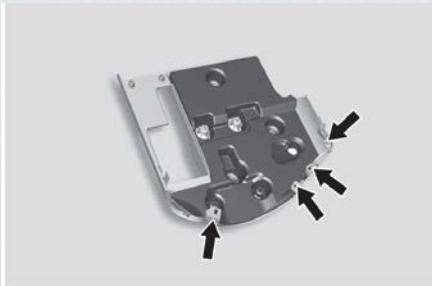

188

AoK0735bC

- Jalar con una mano de la lengüeta 1 fig. 189 hacia abajo y con la otra extraer la llave;
- Una vez extraída la llave, instalar los revestimientos de la columna de dirección, la moldura lateral izquierda del revestimiento y la tapa de la computadora de los fusibles del tablero, y comprobar que estén bloqueados de manera correcta.



ADVERTENCIA

Se recomienda realizar el montaje con su distribuidor autorizado. En caso de que se deseara realizar la operación de manera autónoma, prestar especial atención para acoplar correctamente las argollas de sujeción. De lo contrario, podría producirse ruido provocado por la fijación incorrecta del revestimiento inferior con el superior.

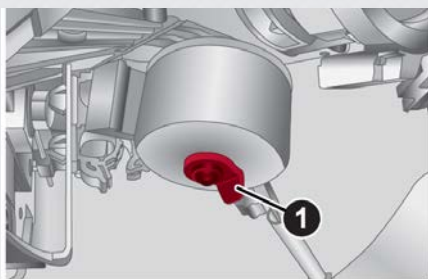

189

AoK1207C

REMOLQUE DEL VEHÍCULO

La argolla de remolque, suministrada de serie con el vehículo, se encuentra en la caja de herramientas que está en la cajuela.

Enganche de la argolla de remolque



ADVERTENCIA

Para versiones con llave mecánica, antes de efectuar el remolque girar la llave de contacto a MAR y luego a STOP, sin extraerla. Al sacar la llave, se activa automáticamente el bloqueo de la dirección con la consiguiente imposibilidad de girar las ruedas. Comprobar también que el cambio esté en punto muerto (para versiones con cambio automático comprobar que la palanca de cambios esté en posición N). En las versiones con llave electrónica, poner el conmutador de arranque en MAR y a continuación en STOP sin abrir la puerta.



ADVERTENCIA

Durante el remolque, recordar que, al no contar con la ayuda del servofreno ni de la dirección asistida electromecánica para frenar, es necesario ejercer más fuerza sobre el pedal y, para girar, más fuerza sobre el volante. No utilice cables flexibles para el remolque y evite los tirones. Durante las operaciones de remolque, comprobar que la fijación de la conexión al vehículo no dañe los componentes en contacto. Al remolcar el vehículo, es obligatorio respetar las normas específicas de circulación vial, tanto con respecto al dispositivo de remolque, como al comportamiento en carretera. Mientras el vehículo esté siendo remolcado no poner en marcha el motor. Antes de enroscar la argolla, limpiar cuidadosamente el alojamiento roscado. Antes de empezar a remolcar el vehículo, asegurarse de haber enroscado a fondo la argolla en su alojamiento.

Los ganchos de remolque delantero y trasero sólo deben utilizarse para operaciones de ayuda en carretera. Se permite remolcar el vehículo durante trayectos cortos utilizando un dispositivo que cumpla el código de circulación vial (barra rígida), y mover el vehículo sobre la calzada para prepararlo para el remolque o transportarlo con una grúa. Los ganchos NO DEBEN utilizarse para operaciones de recuperación del vehículo fuera de la calzada o en caso de obstáculos y/o para operaciones de remolque mediante cables u otros dispositivos flexibles. Siguiendo estas recomendaciones, el remolque debe efectuarse con los dos vehículos (el que remolca y el remolcado) lo más alineados posible respecto a su eje de simetría.

Remolque por delante

Quitar el tapón 1 haciendo palanca en la ranura inferior con un destornillador o una herramienta similar. Trabajar con cuidado para no dañar la pintura. Sacar la argolla de remolque 2 de su alojamiento en la caja de herramientas y enroscarla a fondo en el perno roscado (fig. 190).

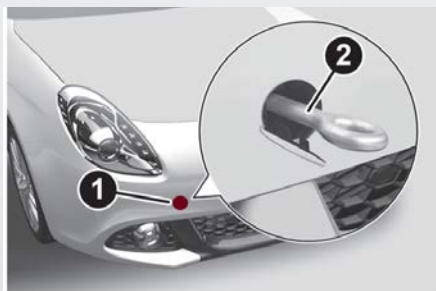

190

AoK0623C

Remolque por detrás

Versiones no “VELOCE” y sin “Pack sport”: quitar el tapón 1 haciendo palanca en la ranura superior con un destornillador o una herramienta similar. Trabajar con cuidado para no dañar la pintura. Sacar la argolla de remolque 2 de su alojamiento en la caja de herramientas y enroscarla a fondo en el perno roscado fig 191.

Versiones "VELOCE" o con "Pack sport": desenganchar el tapón 1 presionando la parte superior, sacar la argolla de remolque 2 de su alojamiento en la caja de herramientas y enroscarla a fondo en el perno roscado (fig. 191).

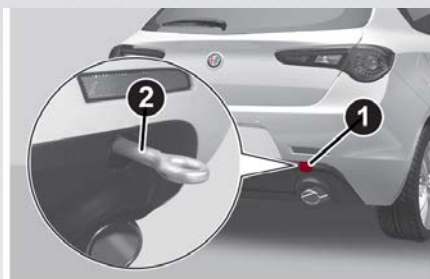

191

AoKo898C



MANTENIMIENTO Y CUIDADO

CONTENIDO

- RECARGA DE LA BATERÍA..... 220
- FILTRO DEL AIRE/FILTRO ANTIPOLEN/FILTRO
DE GASOLINA..... 222
- ESCOBILLAS 222
- LAVAPARABRISAS 224
- LAVAFAROS (SI ASÍ ESTÁ EQUIPADO)..... 225
- BATERÍA 225
- ELEVACIÓN DEL VEHÍCULO..... 227
- RUEDAS Y NEUMÁTICOS 227
- CARROCERÍA..... 229
- INTERIORES 232

Motor turbo 1.4 Turbo Gasolina (si así está equipado)

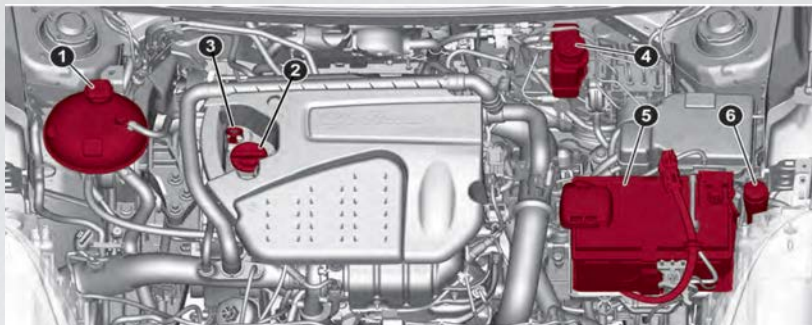

Versión 1.4L Turbo

Motor turbo 1.4L Multiair (si así está equipado)

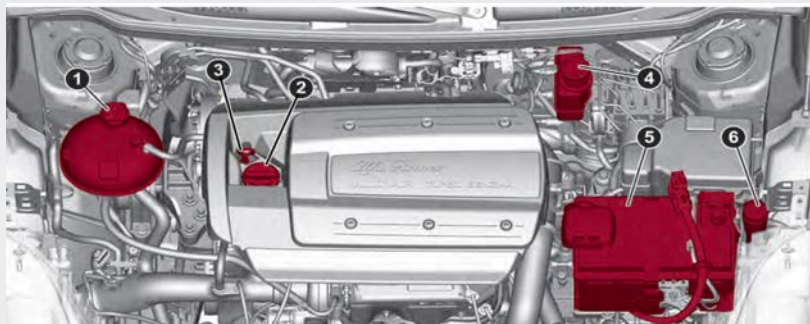

Versión 1.4L Turbo Multiair

Motor turbo 1.750L Turbo (si así está equipado)

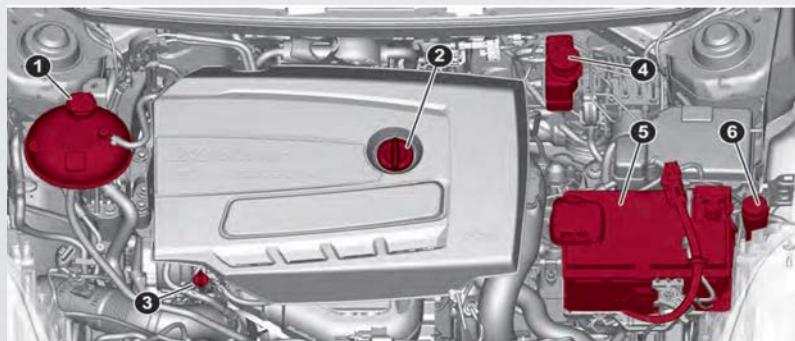

Versión 1.750L Turbo



Aceite de motor

Comprobar que el nivel de aceite esté comprendido entre las referencias MÍN. y MÁX. presentes en la varilla de control 3. Si el nivel del aceite está cerca o por debajo de la referencia MÍN., añadir aceite a través de la boca de llenado 2, hasta llegar a la referencia MÁX.



ADVERTENCIA

En caso de restablecimiento del nivel de aceite motor, esperar a que el motor se enfríe antes de actuar en el tapón de llenado, especialmente en vehículos equipados con tapón de aluminio (si así está equipado). ATENCIÓN: ¡peligro de quemaduras!



ADVERTENCIA

El nivel de aceite nunca debe superar la referencia MAX.

Sacar la varilla 3 de control del nivel de aceite del motor, limpiarla con un paño que no deje restos e introducirla otra vez. Volverla a sacar por segunda vez y comprobar que el nivel de aceite motor esté entre las referencias MIN y MAX marcadas en la misma varilla.

Consumo de aceite motor



ADVERTENCIA

No añadir aceite con características diferentes a las del que existe ya en el motor.



ADVERTENCIA

El aceite motor usado y el filtro de aceite sustituido contienen sustancias dañinas para el medio ambiente. Para cambiar el aceite y los filtros, se recomienda acudir al taller de un distribuidor autorizado.

A modo indicativo, el consumo máximo de aceite motor es de 400 gramos cada 1.000 km. Durante el primer período de uso del vehículo, el motor está en fase de rodaje, por lo tanto, el consumo de aceite motor puede considerarse estabilizado sólo después de haber recorrido los primeros 5000 ÷ 6000 km.

Líquido refrigerante del motor

Si el nivel no es suficiente, desenroscar el tapón 1 del depósito y verter el líquido descrito en el capítulo "Datos técnicos".

**ADVERTENCIA**

El sistema de refrigeración está presurizado. Si es necesario, sustituir el tapón únicamente por otro original; de lo contrario, la eficacia del sistema podría verse afectada. Si el motor está caliente, no quitar el tapón del depósito: peligro de quemaduras.

**ADVERTENCIA**

Para evitar llenados del sistema de enfriamiento del motor usar un fluido del mismo tipo del ya presente dentro de la cámara. El fluido no se puede mezclar con otro tipo de líquido anticongelante. En caso de reabastecimiento con un producto inadecuado, no poner en marcha el motor y ponerse en contacto con un distribuidor autorizado.

Líquido lavaparabrisas/ lavador trasero

Si el nivel no es suficiente, levantar el tapón 6 del depósito y verter el líquido descrito en el capítulo "Datos técnicos".

**ADVERTENCIA**

No viajar con el depósito del lavaparabrisas vacío: su acción es fundamental para mejorar la visibilidad. El funcionamiento repetido del sistema en ausencia de líquido podría dañar o deteriorar rápidamente algunas partes del sistema.

Algunos aditivos comerciales del líquido lavaparabrisas son inflamables: el compartimento del motor contiene piezas calientes que, al entrar en contacto, podrían provocar un incendio.

ADVERTENCIA

Con líquido bajo, el sistema lavafaros no funciona, pero el sistema lavaparabrisas/lavador trasero sigue funcionando. La varilla de control (ver páginas anteriores) puede tener una muesca de referencia: por debajo de dicha referencia funciona SÓLO el lavaparabrisas/lavador trasero.

Líquido de frenos

Comprobar que el líquido esté al nivel máximo.

Si el nivel del líquido en el depósito no es suficiente, retirar el tapón 4 del depósito y verter el líquido descrito en el capítulo "Datos técnicos".

**ADVERTENCIA**

El líquido de frenos es tóxico y altamente corrosivo. En caso de contacto accidental, lavar inmediatamente las partes expuestas con agua y jabón neutro y enjuagar varias veces con agua. En caso de ingestión, acudir inmediatamente a un médico.

El símbolo , presente en el envase, identifica los líquidos de freno de tipo sintético y los diferencia de los de tipo mineral. El uso de líquidos de tipo mineral daña irremediablemente las juntas especiales de goma del sistema de frenos.

**ADVERTENCIA**

Evitar que el líquido de frenos, altamente corrosivo, entre en contacto con las partes pintadas. Si esto sucediera, lavar inmediatamente con agua.

Aceite del sistema de actuación del cambio automático (si así está equipado)

Para controlar el nivel de aceite del cambio, acudir exclusivamente con su distribuidor autorizado.

**ADVERTENCIA**

El aceite usado del cambio contiene sustancias dañinas para el medio ambiente. Para cambiar el aceite, se recomienda acudir al taller de un distribuidor autorizado.

RECARGA DE LA BATERÍA**ADVERTENCIA**

La descripción del procedimiento de recarga de la batería se proporciona únicamente a título informativo. Para realizar dicha operación, acudir con su distribuidor autorizado.

Antes de desconectar y volver a conectar la alimentación eléctrica a la batería, esperar al menos un minuto desde el momento en que se coloca la llave de contacto en STOP y desde el cierre de la puerta del lado del conductor. Se recomienda una recarga lenta de bajo amperaje, de aproximadamente 24 horas de duración. Un tiempo excesivo de recarga podría dañar la batería.

Es esencial que los cables de la instalación eléctrica vuelvan a conectarse correctamente a la batería, es decir, el cable positivo (+) al borne positivo y el cable negativo (-) al borne negativo. Los bornes de la batería se marcan con los símbolos de borne positivo (+) y borne negativo (-) y se indican en la tapa de la batería. Los terminales de los cables también deben estar libres de corrosión y estar firmemente fijados a los bornes.

ADVERTENCIA

Si se utiliza un cargador de batería tipo "rápido" con la batería montada en el vehículo, antes de conectar el cargador desconectar los dos cables de la batería del vehículo. No utilizar el cargador de batería tipo "rápido" para proporcionar la tensión de arranque. Es esencial que los cables de la instalación eléctrica vuelvan a conectarse correctamente a la batería, es decir, el cable positivo (+) al borne positivo y el cable negativo (-) al borne negativo. Los bornes de la batería se marcan con los símbolos de borne positivo (+) y borne negativo (-) y se indican en la tapa de la batería. Los terminales de los cables también deben estar libres de corrosión y estar firmemente fijados a los bornes.

Versiones sin sistema start&stop (si así está equipado)

Para realizar la recarga, proceder del siguiente modo:

- Desconectar el borne del polo negativo de la batería.
- Conectar los cables del aparato de carga a los polos de la batería, respetando las polaridades.
- Encender el aparato de recarga.
- Al finalizar la recarga, apagar el aparato antes de desconectarlo de la batería.
- Volver a conectar el terminal al polo negativo de la batería.

Versiones con sistema start&stop (si así está equipado)

Para realizar la recarga, proceder del siguiente modo:

- Desconectar el conector 1 fig. 197 (pulsando el botón 2) del sensor 3 de control del estado de la batería instalado en el polo negativo (-) 4 de la batería;

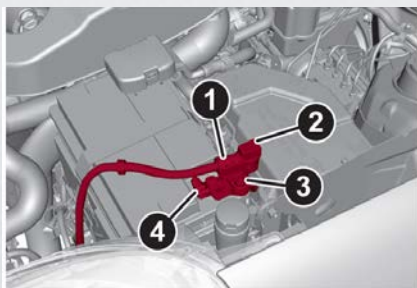

197

AoK0530aC

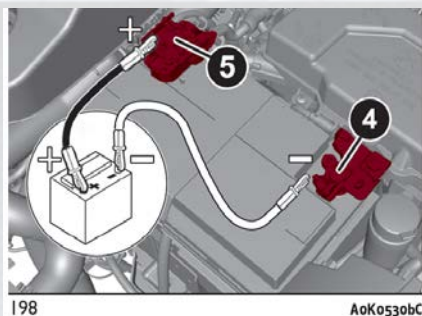

- Conectar el cable positivo (+) del cargador al polo positivo de la batería 5, y el cable negativo (-) al borne del sensor 4 como se indica en fig. 198.
- Encender el cargador. Una vez finalizada la recarga, apagar el aparato.
- Después de desconectar el cargador, volver a conectar el conector 1 al sensor 3 como se muestra en la figura.

FILTRO DEL AIRE/FILTRO ANTIPOLEN/FILTRO DE GASOLINA

Para la sustitución de los filtros, acudir con su distribuidor autorizado.

ESCOBILLAS

Se recomienda sustituir las escobillas aproximadamente una vez al año.

ADVERTENCIA

Viajar con las escobillas de los limpiaparabrisas desgastadas representa un grave riesgo, ya que reduce la visibilidad en caso de malas condiciones atmosféricas.

A continuación, se facilitan algunas recomendaciones sencillas para reducir la posibilidad de daños a la escobilla:

- En caso de temperaturas bajo cero, asegurarse de que el hielo no bloquee la parte de goma contra el cristal. Si fuera necesario, desbloquear con un producto anticongelante.
- Retirar la nieve que se haya acumulado en el cristal.
- No accionar el limpiaparabrisas/ limpiador trasero con el cristal seco.

Sustitución escobillas limpiaparabrisas

Proceder de la siguiente manera:

- Levantar el brazo del limpiaparabrisas, presionar la lengüeta 1 fig. 199 del muelle de enganche y extraer la escobilla del brazo.

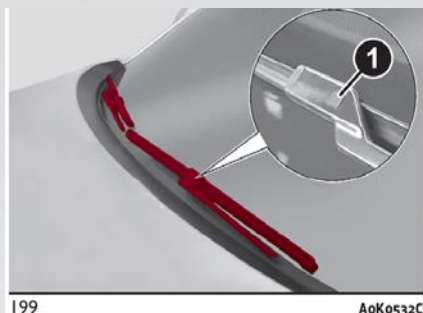

- Instalar la nueva escobilla introduciendo la lengüeta en el alojamiento correspondiente del brazo.
- Comprobar que esté bloqueada; bajar el brazo del limpiaparabrisas en el cristal.

Elevación de las escobillas del limpiaparabrisas

Si fuera necesario levantar la escobilla del parabrisas (por ej. en caso de nieve o cuando se debe sustituir la escobilla) proceder de la siguiente manera:

- Girar la ignición a la posición MAR.
- Accionar la palanca derecha del volante para activar una escobilla del limpiaparabrisas (ver el apartado “Limpieza de los cristales”).
- Cuando la escobilla del lado del conductor llega a la zona del montante del parabrisas, girar la ignición a la posición STOP y levantar los limpiaparabrisas hasta la posición de reposo.
- Volver a colocar las escobillas en contacto con el parabrisas antes de volver a activar el limpiaparabrisas.



ADVERTENCIA

No accionar el limpiaparabrisas con las escobillas levantadas del cristal

Sustitución escobilla lavador trasero

Proceder de la siguiente manera: levantar la tapa 3 fig. 200, aflojar la tuerca 2 y retirar el brazo 1.



- Colocar correctamente el nuevo brazo, apretar a fondo la tuerca 2 y, a continuación, bajar la tapa 3.

LAVAPARABRISAS

Lavaparabrisas

Los pulverizadores del lavaparabrisas son fijos fig. 201.

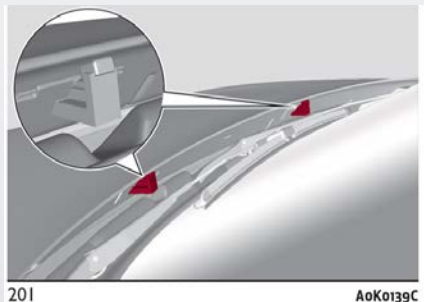

Si el chorro no sale, comprobar en primer lugar que haya líquido en el depósito del lavacristales (consultar el apartado "Comprobación de niveles" en este capítulo).

Luego, controlar que los orificios de salida no estén obstruidos; si así fuese, utilizar una aguja para destaparlos.

Lavador trasero

El cilindro portapulverizador está ubicado en la luneta fig. 202.

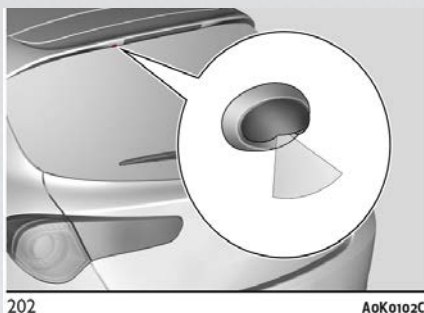

Los surtidores del lavador trasero son fijos.

LAVAFAROS (SI ASÍ ESTÁ EQUIPADO)

Se sitúan dentro de la fascia delantera fig. 203.

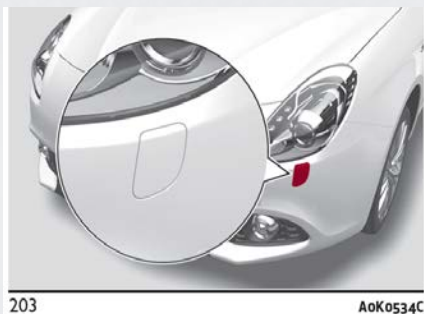

Se activan cuando se acciona el lavaparabrisas con luces de cruce y/o de carretera encendidas. Controlar la integridad y la limpieza de los pulverizadores con regularidad.

BATERÍA

La batería 5 (ver las páginas anteriores) no requiere que se reponga el electrolito con agua destilada. No obstante, es necesario llevar a cabo un control periódico con su distribuidor autorizado para comprobar su eficiencia.



Control del estado de carga y del nivel de electrólito

ADVERTENCIA

El líquido presente en la batería es tóxico y corrosivo. Evitar el contacto con la piel o los ojos. No acercarse a la batería con llamas libres o posibles fuentes de chispas: peligro de explosión e incendio.

El funcionamiento con nivel del líquido demasiado bajo daña de forma irreversible la batería e incluso puede provocar una explosión.

Si el vehículo va a estar parado bastante tiempo en un lugar de frío intenso, desmontar la batería y guardarla en un lugar más caliente para evitar que se congele.

Cuando tenga que trabajar en la batería o cerca de ella, protéjase los ojos con gafas especiales.

ADVERTENCIA

Una instalación incorrecta de los accesorios eléctricos y electrónicos puede causar daños serios al vehículo. Si después de comprar el vehículo desea instalar accesorios (por ej: sistema de alarma, radioteléfono, etc.), acudir con su distribuidor autorizado, que le recomendará los dispositivos más adecuados y, sobre todo, le aconsejará sobre la necesidad de utilizar una batería con mayor capacidad.

ADVERTENCIA

Las baterías contienen sustancias muy peligrosas para el medio ambiente. Para la sustitución de la batería, acudir con su distribuidor autorizado.

Si es necesario, sustituir la batería por otra original con las mismas características. Para el mantenimiento de la batería, seguir las indicaciones del fabricante de la misma.

Consejos útiles para prolongar la duración de la batería

Para evitar que la batería se descargue rápidamente y para preservar su funcionamiento en el tiempo, respetar escrupulosamente las siguientes indicaciones:

- Al estacionar el vehículo, asegurarse de que las puertas, el cofre, la compuerta trasera y las tapas estén bien cerrados para evitar que los plafones dentro del habitáculo queden encendidos.
- Apagar las luces de los plafones interiores: de todos modos, el vehículo está provisto de un sistema que las apaga automáticamente.
- Con el motor apagado, no dejar los dispositivos encendidos durante mucho tiempo (por ejemplo, el equipo de radio, las luces de emergencia, etc.);
- Antes de realizar cualquier intervención en la instalación eléctrica, desconectar el cable del polo negativo de la batería.



ADVERTENCIA

En caso de desconexión de la batería, es necesario reiniciar la dirección y por ello se enciende el icono . Para realizar este procedimiento, girar el volante de un extremo a otro o seguir en línea recta durante unos cien metros.

La batería mantenida durante largo tiempo en estado de carga inferior al 50% se daña por sulfatación, reduciendo su capacidad y su aptitud para el arranque. Además, presenta mayor riesgo de congelación (que ahora puede producirse a los -10°C). En caso de parada prolongada, consultar el apartado "Inactividad prolongada del vehículo", en el capítulo "Arranque y conducción".

Si, después de comprar el vehículo, se desea instalar accesorios eléctricos que necesiten alimentación eléctrica permanente (por ej. alarma, etc.) o accesorios que afecten al balance eléctrico, acudir con su distribuidor autorizado, cuyo personal cualificado valorará el consumo eléctrico global.

ELEVACIÓN DEL VEHÍCULO

En caso de que sea necesario levantar el vehículo, acudir con su distribuidor autorizado, ya que dispone de puentes elevadores y gatos de taller.

ADVERTENCIA

Para versiones con faldones, prestar especial atención al colocar el brazo del gato.

RUEDAS Y NEUMÁTICOS

Antes de viajes largos, o cada dos semanas aproximadamente, comprobar la presión de las llantas. Efectuar el control con las llantas frías.

ADVERTENCIA

Recordar que la estabilidad del vehículo en carretera también depende de la correcta presión de inflado de las llantas.

Una presión demasiado baja provoca el sobrecalentamiento del neumático y puede dañarlo seriamente.

No se debe intercambiar el lado de las llantas, cambiándolas del lado derecho del vehículo al lado izquierdo y viceversa, a fin de evitar la inversión del sentido de rotación.

No realizar tratamientos de pintura de las llantas de aleación que requieran el uso de temperaturas superiores a 150°C . Las características mecánicas de las ruedas podrían verse afectadas.

Durante la marcha, es normal que la presión aumente; para obtener el valor correcto de la presión de inflado de las llantas, consultar el apartado "Ruedas" en el capítulo "Datos técnicos". Una presión incorrecta provoca un consumo anómalo de las llantas fig. 204:

1. Presión normal: la banda de rodadura se desgasta uniformemente;
2. Presión insuficiente: la banda de rodadura se desgasta especialmente en los bordes.
3. Presión excesiva: la banda de rodadura se desgasta especialmente en el centro.

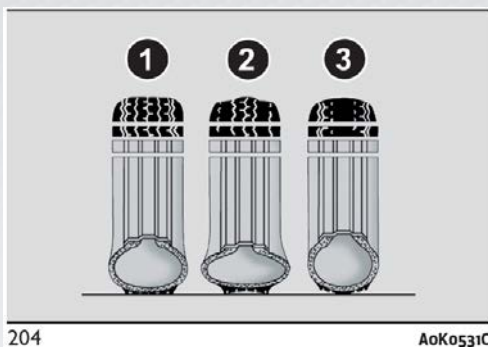

Los neumáticos deben sustituirse cuando el espesor de la banda de rodadura se reduce a 1,6 mm. En cualquier caso, respetar la normativa vigente en el país en el cual se circula.

ADVERTENCIAS

Para evitar daños a las llantas seguir estas precauciones:

- Evitar golpes violentos contra aceras, agujeros en la carretera y obstáculos, así como la marcha prolongada en carreteras irregulares.
- Comprobar periódicamente que las llantas no presenten cortes en los flancos, abultamientos o un consumo irregular de la banda de rodadura.
- Evitar viajar con el vehículo sobrecargado. Si se pincha un neumático, detenerse inmediatamente y sustituirlo.
- El neumático se desgasta aunque se utilice poco. Las grietas en la goma de la banda de rodadura y de los flancos son signo de envejecimiento. Si las llantas tienen más de 6 años, es necesario que sean comprobados por personal especializado.
- En caso de sustitución, colocar siempre neumáticos nuevos, evitando los que sean de dudosa procedencia.
- Si se sustituye un neumático, también es necesario cambiar la válvula de inflado.

Cadenas para la nieve

El uso de cadenas para la nieve está sujeto a las normas vigentes en cada país.

Las cadenas para la nieve se deben colocar sólo en las llantas de las ruedas delanteras (ruedas motrices). Comprobar la tensión de las cadenas para la nieve después de haber recorrido unas decenas de metros.



Utilizar cadenas para la nieve de volumen reducido. En todas las versiones, para neumáticos 205/55 R16" y 225/45 R17", utilizar cadenas para la nieve de volumen reducido que sobresalgan como máximo 9 mm del perfil del neumático.



ADVERTENCIA

Con las cadenas instaladas, mantener una velocidad moderada; no superar los 50 km/h. Evitar los baches, no subir a los bordillos o aceras ni recorrer largos trayectos en carreteras sin nieve para no dañar el vehículo y el piso de la carretera.

ADVERTENCIA

En la rueda de refacción no se pueden instalar las cadenas para la nieve. Si un neumático delantero (rueda motriz) se pincha y es necesario utilizar cadenas para la nieve, se debe retirar una rueda normal del eje trasero y montar la rueda de repuesto en lugar de esta última. De este modo, al contar con dos ruedas motrices normales, se podrán montar las cadenas para la nieve.

CARROCERÍA

Protección contra los agentes atmosféricos

El vehículo cuenta con las mejores soluciones tecnológicas para proteger eficazmente la carrocería de la corrosión.

Estas son las principales soluciones:

- Selección de productos y sistemas de pintura que confieren al vehículo resistencia a la corrosión y a la abrasión; uso de chapas galvanizadas (o previamente tratadas) que proporcionan una alta resistencia a la corrosión.
- Aplicación pulverizada de materiales plásticos para proteger los puntos más expuestos: partes inferiores de las puertas, interior de las fascias, bordes, etc.
- Uso de elementos estructurales "abiertos" para evitar la condensación y el estancamiento de agua, que puedan favorecer la oxidación de las partes interiores.
- Uso de películas especiales con función protectora anti-abrasión en los puntos más expuestos (por ejemplo, fascia trasera, puertas, etc.).

Garantía del exterior del vehículo y de los bajos de la carrocería

El vehículo tiene una garantía contra la perforación debida a la corrosión de cualquier elemento original de la estructura o de la carrocería. Para las condiciones generales de esta garantía, consultar la Póliza de Garantía.



Conservación de la carrocería

Pintura



ADVERTENCIA

Con el fin de mantener intactas las características estéticas de la pintura se aconseja no utilizar productos abrasivos ni de pulido para limpiar el vehículo.



ADVERTENCIA

Los detergentes contaminan el agua. Sólo efectúe el lavado del vehículo en zonas equipadas para recoger y depurar los líquidos utilizados para el lavado.

En caso de abrasiones o arañazos profundos, realizar inmediatamente los retoques necesarios para evitar la formación de óxido.

El mantenimiento de la pintura consiste en el lavado de la misma con una periodicidad que depende de las condiciones y del entorno de uso. Por ejemplo, en las zonas con contaminación atmosférica elevada o si se recorren carreteras donde se ha esparcido sal antihielo, es aconsejable lavar el coche con más frecuencia.

En algunas versiones el vehículo puede disponer de una exclusiva pintura mate del techo que, para conservarse en ese estado, necesita unos cuidados especiales: ver lo descrito en la advertencia.



ADVERTENCIA

En las estaciones de lavado se recomienda evitar el lavado con rodillos y/o escobillas. Lavar el vehículo exclusivamente a mano utilizando productos detergentes con pH neutro; secarlo con un paño de gamuza húmedo. No utilizar productos abrasivos y/o abrillantadores para limpiar el vehículo. Lavar inmediatamente y con minuciosidad los excrementos de los pájaros, ya que su acidez ataca la pintura. Evitar (si no es indispensable) estacionar el vehículo debajo de los árboles; retirar inmediatamente las sustancias resinosas de origen vegetal ya que, una vez secas, podrían necesitar para retirarlas, el uso de productos abrasivos y/o abrillantadores, no aconsejados ya que podrían alterar la opacidad de la pintura. Para la limpieza del parabrisas y del cristal trasero no utilice líquido lavacristales puro; es necesario diluirlo como mínimo al 50% con agua. Únicamente utilice el líquido lavacristales puro cuando sea estrictamente necesario debido a las condiciones de la temperatura exterior.

Para un correcto lavado del vehículo, seguir estas instrucciones:

- Si se lava el vehículo en un sistema de lavado automático, quitar la antena del techo.
- Si para lavar el vehículo se utilizan pulverizadores y pistolas a alta presión, mantener una distancia mínima de 40 cm con la carrocería para evitar daños o alteraciones. Cabe recordar que el agua estancada, a largo plazo, puede dañar el vehículo.



- Mojar la carrocería con un chorro de agua a baja presión.
- Pasar una esponja con una mezcla de detergente suave sobre la carrocería, enjuagándola varias veces.
- Enjuagar bien con agua y secar la carrocería con un chorro de aire o con un paño de gamuza.

Durante el secado, prestar atención sobre todo a las partes menos visibles (por ejemplo, marcos de las puertas, cofre, contorno de los faros, etc.) donde el agua tiende a estancarse más fácilmente. No lavar el vehículo cuando haya estado bajo el sol o con el cofre caliente: se podría alterar el brillo de la pintura. Las piezas exteriores de plástico se deben lavar siguiendo el mismo procedimiento que para el lavado normal del vehículo.

ADVERTENCIAS

Evitar, en la medida de lo posible, aparcar el vehículo debajo de árboles; las sustancias resinosas le dan un aspecto mate a la pintura e incrementan la posibilidad de corrosión. Lavar inmediatamente y con minuciosidad los posibles excrementos de los pájaros, ya que su acidez ataca la pintura.

Ventanillas

Utilizar detergentes específicos y paños limpios para no rayarlos o alterar su transparencia.

ADVERTENCIA

Para no dañar las resistencias eléctricas de la superficie interior de la luneta, frotar delicadamente en el sentido de las resistencias.

Faros delanteros

Utilizar un paño suave, no seco, humedecido en agua y jabón para vehículos.

ADVERTENCIA

Para limpiar los protectores transparentes de plástico de los faros delanteros, no utilizar sustancias aromáticas (por ejemplo, gasolina) ni cetonas (por ejemplo, acetona).

Si se limpia el vehículo con una lanza de agua a presión, mantener el chorro de agua a una distancia de al menos 20 cm de los faros.

Compartimento del motor

Al finalizar la estación invernal lavar cuidadosamente el compartimento del motor, con cuidado de no dirigir directamente el chorro de agua contra las computadoras electrónicas y en correspondencia a los motores del limpia-parabrisas. Para esta operación, acudir a talleres especializados.

ADVERTENCIA

El lavado se debe realizar con el motor frío y la llave de contacto en posición STOP. Después del lavado, comprobar que no se hayan salido ni dañado las protecciones (por ejemplo, capuchones de goma y protecciones varias).

INTERIORES

ADVERTENCIA

Nunca utilice nunca productos inflamables, como éter de petróleo o gasolina rectificada, para limpiar las partes interiores del vehículo. Las cargas electrostáticas que se generan por el roce durante la limpieza podrían provocar un incendio.

No guarde botes de aerosol en el vehículo: podrían explotar. Los aerosoles no deben exponerse a temperaturas superiores a 50 °C. En el interior de un vehículo expuesto al sol, la temperatura puede superar ampliamente este valor.

No debe haber ningún obstáculo debajo de los pedales: asegurarse de que los tapetes estén bien extendidos y no interfieran con los pedales.

Comprobar periódicamente el estado de limpieza de los interiores del vehículo, debajo de los tapetes, para evitar que la chapa se oxide.

Asientos y partes tapizadas

Quitar el polvo con un cepillo suave o con un aspirador. Para limpiar mejor la tapicería de terciopelo, se recomienda humedecer el cepillo. Frotar los asientos con una esponja humedecida en agua y jabón neutro.

Asientos de piel (si así está equipado)

Eliminar la suciedad seca con una gamuza o un paño levemente humedecido, sin frotar demasiado. Quitar las manchas de líquidos o de grasa con un paño seco absorbente, sin frotar. Después, pasar un paño suave o una gamuza humedecida con agua y jabón neutro. Si la mancha no desaparece, utilizar productos específicos, leyendo atentamente las instrucciones de uso.

ADVERTENCIA

Nunca utilizar alcohol. Asegurarse de que los productos utilizados para la limpieza no contengan alcohol ni derivados aunque sea en concentraciones bajas.

Partes de plástico y revestidas

Limpiar los plásticos interiores con un paño, a poder ser de microfibra, humedecido en una mezcla de agua y detergente neutro no abrasivo. Para limpiar manchas de grasa o difíciles de eliminar, utilizar productos específicos sin disolventes y diseñados para no alterar ni el aspecto ni el color de los componentes.

Para eliminar el polvo, utilizar un paño de microfibra, que puede humedecerse con agua. No se recomienda utilizar pañuelos de papel que podrían dejar residuos.



ADVERTENCIA

No utilice alcohol, gasolina ni otros derivados para limpiar la mica del módulo de instrumentos y del tablero.

Partes revestidas de piel (si así está equipado)

Para limpiar estos componentes utilizar sólo agua y jabón neutro. No utilizar alcohol ni productos de base alcohólica. Antes de utilizar productos específicos para la limpieza de interiores, asegurarse de que el producto no contiene ni alcohol ni sustancias con base alcohólica.



DATOS TÉCNICOS

CONTENIDO

- Datos técnicos..... 235
- DATOS DE IDENTIFICACIÓN 235
- PLACA DE DATOS DE IDENTIFICACIÓN..... 235
- NÚMERO DEL CHASIS 236
- MARCADO DEL MOTOR..... 236
- MOTOR 237
- ALIMENTACIÓN..... 238
- TRANSMISIÓN 238
- FRENOS 238
- SUSPENSIONES 239
- DIRECCIÓN 239
- RUEDAS 239
- DIMENSIONES 243
- PESOS 244
- CAPACIDADES..... 245
- LÍQUIDOS Y LUBRICANTES..... 246
- PRESTACIONES 249

Datos técnicos

Toda la información útil para entender cómo funciona el vehículo está contenida en este capítulo y explicada con datos, tablas y gráficos. Para el amante de la mecánica, el técnico o simplemente para quien quiera conocer mejor su vehículo.

DATOS DE IDENTIFICACIÓN

Los datos de identificación del vehículo son:

- Placa de datos de identificación.
- Marcado del chasis.
- Placa de identificación de la pintura de la carrocería;
- Marcado del motor.

PLACA DE DATOS DE IDENTIFICACIÓN

Está colocada en el travesaño delantero del compartimiento del motor e incluye los siguientes datos:

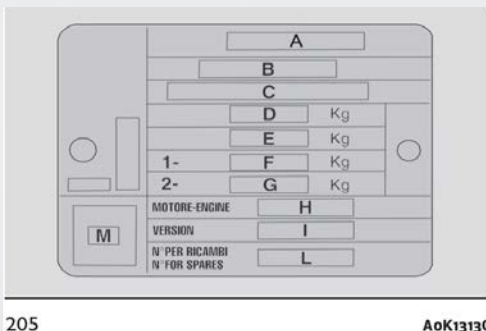

- A Nombre del fabricante.
- B Número de homologación.
- C Código de identificación del tipo de vehículo.
- D Peso máximo autorizado del vehículo a plena carga.
- E Peso máximo autorizado del vehículo a plena carga más el remolque.
- F Peso máximo autorizado sobre el primer eje (delantero).
- G Peso máximo autorizado sobre el segundo eje (trasero).
- H Tipo de motor.
- I Código de versión de la carrocería.
- L Número de refacción.
- M Valor correcto del coeficiente de humos (para motores de gasóleo).

NÚMERO DEL CHASIS

Está grabado en la superficie del habitáculo, cerca del asiento delantero derecho. Para acceder, deslizar la tapa 1 fig. 206 hacia delante.

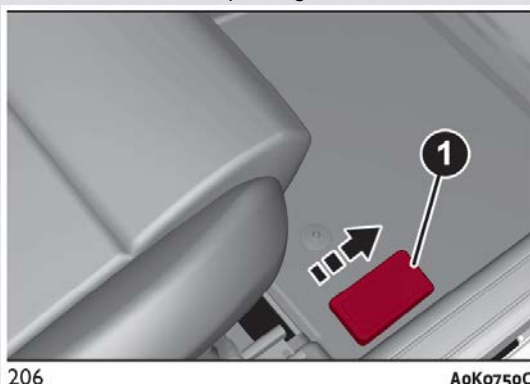

206

AoK0750C

El marcado incluye:

- Tipo de vehículo (ZAR 940000).
- Número de serie de fabricación del chasis.

PLACA DE IDENTIFICACIÓN DE LA PINTURA DE LA CARROCE- RÍA (SI LA TRAE)

Se encuentra debajo del cofre y contiene los siguientes datos fig 207:

Verniciatura originale Peinture originale/Original painting Originallackierung/Pintado original	A
Colore/Teinte/Colour Farbton/Color	B
Codice/Code/Codigo	C
PER RITOCCHI E VERNICIATURE	D

207

AoK0025C

- A Fabricante de la pintura.
- B Nombre del color.
- C Código del color.
- D Código del color para retoques o pintado.

MARCADO DEL MOTOR

Está marcado en el monoblock y muestra el tipo y el número de serie de fabricación.



MOTOR

INFORMACIÓN GENERAL	1.4 Turbo Gasolina 120 CV	1.4 Turbo MultiAir 170 CV (*)	
Código tipo	940B7000	940A2000	
Ciclo	Otto	Otto	
Número y posición de cilindros	4 en línea	4 en línea	
Diámetro y carrera de pistones (mm)	72,0 x 84.0	72,0 x 84.0	
Cilindrada total (cm3)	1368	1368	
Relación de compresión	9,8:1	10:1	
Potencia máxima (CE) (kW)	88	125	
Potencia máxima (CEE) (CV)	120	170	
Régimen correspondiente (r.p.m.)	5000	5500	
		Natural	Dynamic
Par máximo (CE) (Nm)	215	230	250
Par máximo (CEE) (kgm)	22	23,4	25,4
Régimen correspondiente (r.p.m.)	2500	2250	2500
Bujías de encendido	NGK IKR9J8	NGK IKR9J8	
Combustible	92 Sin plomo		

(*) (si así está equipado)

INFORMACIÓN GENERAL	1750 Turbo Gasolina 240CV (*)	
Código tipo	940B2000	
Ciclo	Otto	
Número y posición de cilindros	4 en línea	
Diámetro y carrera de pistones (mm)	83,0 x 80.5	
Cilindrada total (cm3)	1742	
Relación de compresión	9,25:1	
Potencia máxima (CE) (kW)	177	
Potencia máxima (CEE) (CV)	240	
Régimen correspondiente (r.p.m.)	5750	
	Natural	Dynamic
Par máximo (CE) (Nm)	300	340
Par máximo (CEE) (kgm)	30,5	34,6
Régimen correspondiente (r.p.m.)	1850	2000
Bujías de encendido	NGK ILKAR7D6G	
Combustible	92 Sin plomo	

(*) (si así está equipado)



ALIMENTACIÓN

Versiones	Alimentación
1.4 Turbo MultiAir	Inyección electrónica secuencial sincronizada con control de detonación y actuación variable de las válvulas de admisión
1.4 Turbo Gasolina - 1750 Turbo Gasolina	Inyección electrónica multipunto secuencial sincronizada con control electrónico, turbo y enfriador

ADVERTENCIA

Las modificaciones o reparaciones en el sistema de alimentación realizadas incorrectamente y sin tener en cuenta las características técnicas de la instalación, pueden causar fallas en el funcionamiento y riesgo de incendio.

TRANSMISIÓN

Versiones	Cambio de velocidades	Embrague	Tracción
1.4 Turbo Gasolina	Con seis marchas adelante más marcha atrás con sincronizadores para engranar las marchas adelante	Autorregulable con pedal sin carrera en vacío	Delantera
1.4 Turbo MultiAir			
1750 Turbo Gasolina			

FRENOS

Versiones	Frenos delanteros	Frenos traseros	Freno de estacionamiento
1.4 Turbo Gasolina	De discos auto-ventilados	De disco	Accionado por la palanca del freno de estacionamiento, actúa en los frenos traseros
1.4 Turbo MultiAir			
1750 Turbo Gasolina			

ADVERTENCIA

El agua, el hielo y la sal anticongelante esparcida sobre las carreteras pueden depositarse en los discos de los frenos, reduciendo la eficacia de frenado en la primera frenada.



SUSPENSIONES

Versiones	Delantera	Trasera
1.4 Turbo Gasolina	De ruedas independientes de tipo MacPherson con barra estabilizadora	Sistema con arquitectura multi-link
1.4 Turbo MultiAir		
1750 Turbo Gasolina		

DIRECCIÓN

Versiones	Diámetro de giro (entre aceras)	Tipo
1.4 Turbo Gasolina	10,925 m	De piñón y cremallera con dirección asistida electromecánica (arquitectura Dual Pinion)
1.4 Turbo MultiAir		
1750 Turbo Gasolina		

RUEDAS

RUEDAS Y LLANTAS

Ruedas de acero estampado o bien de aleación. Llantas de construcción radial. Todas las llantas homologadas están indicadas en el documento de registro.

ADVERTENCIA

En caso de discordancias entre el "Manual de uso y mantenimiento" y el "Documento de registro" se debe considerar solamente lo que se indica en este último. Por seguridad de marcha es indispensable que el vehículo tenga instaladas llantas de la misma marca y del mismo tipo en todas las ruedas.

Nunca utilice una cámara de aire en las llantas radiales.

RUEDA DE REFACCIÓN

Rueda de acero estampado. Llanta radial.

LECTURA CORRECTA DE LA LLANTA

Ejemplo: Fig 208: 205/55 R 16 91V

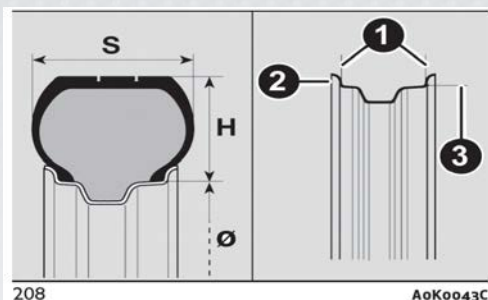

205 = Anchura nominal (S, distancia en mm entre los lados).

55 = Relación altura/anchura (H/S) en porcentaje.

R = Llanta radial.

16 = Diámetro de la llanta en pulgadas (\emptyset).

91 = Rango de carga (capacidad).

V = Rango de velocidad máxima.

Índice de velocidad máxima

Q = hasta 160 km/h. H = hasta 210 km/h.

R = hasta 170 km/h. V = hasta 240 km/h.

S = hasta 180 km/h. W = hasta 270 km/h.

T = hasta 190 km/h. Y = hasta 300 km/h.

U = hasta 200 km/h.

Índice de velocidad máxima para llantas para nieve

QM + S = hasta 160 km/h.

TM + S = hasta 190 km/h.

HM + S = hasta 210 km/h.

Índice de carga (capacidad)

60 = 250 kg	76 = 400 kg
61 = 257 kg	77 = 412 kg
62 = 265 kg	78 = 425 kg
63 = 272 kg	79 = 437 kg

64 = 280 kg	80 = 450 kg
65 = 290 kg	81 = 462 kg
66 = 300 kg	82 = 475 kg
67 = 307 kg	83 = 487 kg
68 = 315 kg	84 = 500 kg
69 = 325 kg	85 = 515 kg
70 = 335 kg	86 = 530 kg
71 = 345 kg	87 = 545 kg
72 = 355 kg	88 = 560 kg
73 = 365 kg	89 = 580 kg
74 = 375 kg	90 = 600 kg
75 = 387 kg	91 = 615 kg

LECTURA CORRECTA DE LA RUEDA

Ejemplo: Fig 208: 7J x 16 H2 ET 41

7 = Diámetro de la rueda en pulgadas (1).

J = Perfil de la ceja (realce lateral donde se apoya la orilla de la llanta) (2).

16 = Diámetro de la llanta en pulgadas (corresponde al de la llanta que va a ser montada) (3 = Ø).

H2 = Forma y número del hombro (medida de la circunferencia que mantiene la cama de la llanta radial en la posición de la rueda).

ET 41 = Ángulo de caída rueda (distancia entre la superficie de apoyo del disco/ rueda y la línea media de la llanta de la rueda).

CENTROS DE RUEDA

PRECAUCIÓN

En caso de que se utilicen centros de rueda integrales fijados (con muelle) a la rueda de aleación y llantas que no sean de serie, posventa, con protector de rueda, NO instale los centros de rueda. El uso de llantas y centros de rueda no adecuados podría implicar la pérdida repentina de la presión de la llanta.

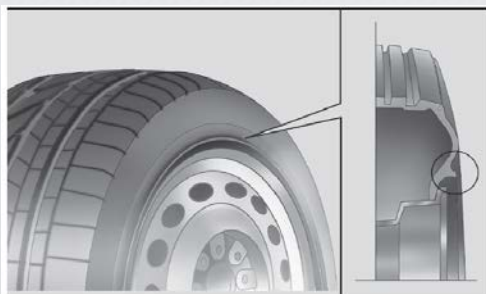

209

AoK0159C



VERSIONES	LLANTAS	LLANTAS DE SERIE	LLANTAS PARA NIEVE	LLANTA DE REFACCIÓN	
				Llanta	Rueda
1.4 Turbo Gasolina 1.4 Turbo MultiAir(*)	7Jx16 H2 ET41	205/55 R16 91V	205/55 R16 91Q	T135/70 R16 100M	4B x 16 ET 22
	7 1/2 Jx17 H2 ET41	225/45 R17 91W	225/45 R17 91Q	T125/80 R17 99M	4B x 17 ET 25
1.4 Turbo Gasolina (***) 1.4 Turbo MultiAir(*) (***)	7 1/2 Jx17 H2 ET 41	225/45 R17 91W	225/45 R17 91Q	T125/80 R17 99M	4B x 17 ET 25
1750 Turbo Gasolina	7 1/2 Jx17 H2 ET 41	225/45 R17 91W	225/45 R17 91Q	T125/80 R17 99M	4B x 17 ET 25
	7 1/2Jx18 H2 ET 41	225/40 R18 92W RE-INFORCED (**)	225/40 R18 92Q REINFORCED		

(*) Para versiones/países, donde así esté equipado.

(**) Llantas que no pueden llevar cadenas.

(***) Versiones con calipers sobre dimensionados

En las versiones equipadas con neumáticos 205/55 R16 y 225/45 R17 pueden instalarse cadenas para la nieve más finas que sobresalga un máximo de 9 mm del perfil del neumático.

Presión de inflado en frío

VERSIONES	MEDIDA	LLANTAS DE SERIE			
		A MEDIA CARGA		A PLENA CARGA	
		Delantera	Trasera	Delantera	Trasera
1.4 Turbo Gasolina	205/55 R16 91V	2,3	2,1	2,7	2,3
	225/45 R17 91W	2,3	2,1	2,7	2,3
	225/40 R18 92W REINFORCED	2,6	2,2	3,0	2,6
1.4 Turbo Multi Air (*)	205/55 R16 91V	2,3	2,1	2,7	2,3
	225/45 R17 91W	2,3/2,8(*)	2,1/2,6(*)	2,7/2,8(*)	2,3/2,6(*)
	225/40 R18 92W REINFORCED	2,6	2,2	3,0	2,6
1750 Turbo Gasolina(*)	225/45 R17 91W	2,3	2,1	2,7	2,3
	225/40 R18 92W REINFORCED	2,6	2,2	3,0	2,6
Rueda de refacción	T135/70 R16 100M	4,2			
	T125/80 R17 99M				

(*) Para versiones/países, donde así esté equipado

Con la llanta caliente, el valor de la presión debe ser de +0.3 bar respecto al valor especificado. Volver a revisar el valor correcto con la llanta fría.

Con llantas para nieve el valor de la presión debe ser de +0.2 bar respecto al valor especificado para las llantas de serie.

En caso de manejo a alta velocidad superior a 160 km/h, infle las llantas a los valores indicados para las condiciones de plena carga.



DIMENSIONES

Las dimensiones se expresan en mm y se refieren al vehículo equipado con llantas de serie. La altura se mide con el vehículo vacío.

Volumen de la cajuela

Capacidad con vehículo vacío (normas V.D.A.): 350 dm³.

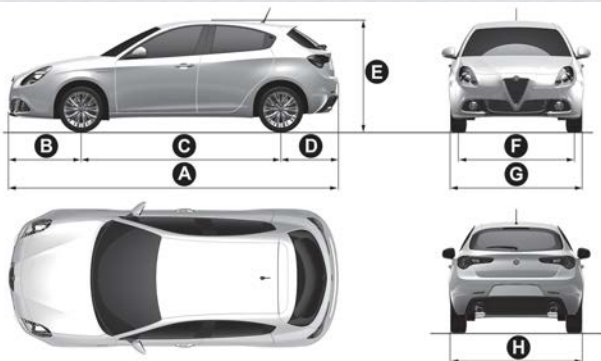

210

80K0R22C

A	B	C	D	E	F	G	H
4351	955	2634	762	1465	1554	1798	1554

En función de las llantas, puede haber pequeñas variaciones de medida.



PESOS

Versiones	1.4 Turbo Gasolina	1.4 Turbo MultiAir (*)	1750 Turbo Gasolina 240 CVTCT(*)
Peso en vacío (con todos los líquidos, depósito de combustible al 90% y sin opciones):	1280	1305	1320
Capacidad útil (*) incluido el conductor:	505	505	535
Pesos máximos admitidos (**)			
– Eje delantero:	1100	1100	1100
– Eje trasero:	850	850	850
– Total:	1785	1810	1855
Cargas remolcables (kg)			
– Remolque con sistema de frenos:	1300	1300/0(***)	1000
– Remolque sin sistema de frenos:	500	500	500
Carga máxima sobre el toldo	50	50	50
Carga máxima sobre la bola (remolque con sistema de frenos):	60	60	60
(*) En caso de equipamientos especiales (toldo solar, dispositivo de remolque, etc.) el peso en vacío aumenta y, por consiguiente, disminuye la capacidad útil al tener que cumplirse las cargas máximas admitidas.			
(**) Cargas que no deben superarse. Es responsabilidad del usuario distribuir la carga en el maletero o en la plataforma de carga respetando las cargas máximas admitidas.			
(***) Países con clima cálido húmedo			



CAPACIDADES

	1.4 Turbo Gasolina		1.4 Turbo Multi Air (*)		Combustible recomendado y lubricantes originales litros
	litros	kg	litros	kg	
Depósito del combustible:	60	-	60	-	Gasolina sin plomo 92 (Premium)
Incluida una reserva de:	8 - 10	-	8 - 10	-	
Sistema de refrigeración del motor – con aire acondicionado:	5.7	5.0	5.7	5.0	Mezcla de agua desmineralizada y líquido anticongelante Mopar® al 50% (**)
Cárter del motor:	2.75	2.3	3.1	2.6	Aceite Sintético SAE 5W-40 ACEA C3 / API SN o su equivalente Mopar® (versiones 1.4Turbo Gasolina)
Cárter del motor y filtro:	3.05	2.6	3.5	2.9	Aceite Sintético SAE 0W30 ACEA C2 / API SN o su equivalente Mopar® (versiones 1.4 Turbo MultiAir)
Caja de cambio/ diferencial:	2.0	1.7	2.0	1.7	Lubricante sintético de graduación SAE 75W o su equivalente Mopar®
Circuito de frenos hidráulicos con dispositivo antibloqueo ABS:	0.83	0.78	0.83	0.78	Líquido de frenos DOT 4 o su equivalente Mopar®
Recipiente para líquido lavaparabrisas/ cristal trasero / lavafaros (***):	2.8 (4.6)	2.5 (4.1)	2.8 (4.6)	2.5 (4.1)	Líquido limpiaparabrisas Mopar®

(*) Si así está equipado

(**) Para condiciones climáticas especialmente duras, se recomienda una mezcla de un 60% de MOPAR® y un 40% de agua desmineralizada.

(***) Los valores entre paréntesis se refieren a las versiones con lavafaros.



	1750 Turbo Gasolina 240 CV (*)		Combustible recomendado y lubricantes originales litros
	litros	kg	
Depósito del combustible:	60	-	Gasolina sin plomo 92 (Premium)
Incluida una reserva de:	8 - 10	-	
Sistema de refrigeración del motor – con aire acondicionado:	6.4	5.7	Mezcla de agua desmineralizada y líquido anticongelante Mopar® al 50% (**)
Cárter del motor:	5.0	4.25	Aceite sintético SAE 5W-40 ACEA A3 o su equivalente Mopar®
Cárter del motor y filtro:	5.1	4.35	
Caja de cambio automático:	2.0	1.7	Lubricante sintético de graduación SAE 75W o su equivalente Mopar®
Circuito de frenos hidráulicos con dispositivo antibloqueo ABS:	0.83	0.78	Líquido de frenos DOT 4 o su equivalente Mopar®
Recipiente para líquido lavaparabrisas/ cristal trasero / lavafaros (***):	2.8 (4.6)	2.5 (4.1)	Líquido limpiaparabrisas Mopar®

(*) Si así está equipado

(**) Para condiciones climáticas particularmente adversas, se aconseja una mezcla del 60% de anticongelante y 40% de agua desmineralizada, consulte a su Distribuidor Autorizado.

(***) Los valores entre paréntesis se refieren a las versiones con lavafaros (si así está equipado)

LÍQUIDOS Y LUBRICANTES



ADVERTENCIA

El uso de productos con características distintas de las indicadas podría ocasionar daños al motor no cubiertos por la garantía.

El aceite del motor del vehículo ha sido cuidadosamente desarrollado y probado para cumplir con los requisitos previstos por el Plan de Mantenimiento Programado. El uso constante de los lubricantes indicados garantiza las características de consumo de combustible y emisiones. La calidad del lubricante es determinante para el funcionamiento y la duración del motor.



PRODUCTOS RECOMENDADOS Y SUS CARACTERÍSTICAS

Si no se dispone de lubricantes con las características especificadas, está permitido utilizar, para el reabastecimiento de aceite, productos que respeten las características indicadas; en este caso no se garantizan las prestaciones óptimas del motor.

Uso	Características de los líquidos y lubricantes para un correcto funcionamiento del vehículo	Especificación	Líquidos y lubricantes originales	Intervalo de reemplazo
Lubricante para motores de gasolina (versiones 1.4 Turbo Gasolina)	SAE 5W-40 ACEA C3 / API SN	9.55535-S2	SELENIA STAR P.E. Contractual-Technical Reference N° F603.D08 o su equivalente MOPAR®	Según plan de mantenimiento programado
Lubricante para motores de gasolina (versiones 1.4 Turbo Multi Air)	SAE 0W30 ACEA C2 / API SN	9.55535-GS1	SELENIA DIGITEK P.E. Contractual-Technical Reference N° F020.B12 o su equivalente MOPAR®	Según plan de Mantenimiento programado
Lubricantes para motores de gasolina (sólo versiones 1750 Turbo Gasolina)	SAE 5W-40 ACEA A3	9.55535-GH2	SELENIA QUADRIFOGLIO Contractual-Technical Reference N° F022.B18 o su equivalente MOPAR®	Según plan de mantenimiento programado



Uso	Características de los líquidos y lubricantes para un correcto funcionamiento del vehículo	Especificación	Líquidos y lubricantes originales	Intervalo de reemplazo
Lubricantes y grasas para la transmisión del movimiento	Lubricante sintético grado SAE 75W.	9.55550-MZ6	TUTELA Transmission Gearforce Contractual-Technical Reference N°F002.F10 o equivalente MOPAR®	Cambios y diferenciales mecánicos
	Grasa de bisulfuro de molibdeno, para elevadas temperaturas de empleo. Consistencia NL.G.I. 1-2.	9.55580-GRASS II	TUTELA All Star Contractual-Technical Reference N°F702.G07 o equivalente MOPAR®	Juntas homocinéticas lado rueda
	Grasa específica para juntas homocinéticas de bajo coeficiente de fricción. Consistencia NL.G.I. 0-1.	9.55580-GRASS II	TUTELA Star 700 Contractual-Technical Reference N°F701.C07o equivalente MOPAR®	Juntas homocinéticas lado diferencial
Lubricante para actuador electrohidráulico (versiones con cambio Alfa TCT)	Aceite completamente sintético con aditivo específico.	9.55550-SA1	TUTELA CS Speed Contractual-Technical Reference N°F005.F98 o equivalente MOPAR®	Lubricante para actuador electrohidráulico
Líquido para frenos	Líquido sintético para el sistema de frenos y embrague. Cumple las especificaciones: FMVSS n° 116 DOT 4, ISO 4925, SAE J 1704.	9.55597 o MS.90039	TUTELA Top 4 Contractual-Technical Reference N°F005.F15 o equivalente MOPAR®	Frenos y controles hidráulicos del embrague
Anticongelante para radiadores	Protección con acción anticongelante, de color rojo a base de glicol monoetilénico inhibido, con fórmula orgánica. Cumple especificaciones CUNA NC 956-16, ASTM D 3306.	MS.90032	PARAFLU ^{UP} (*) Contractual-Technical Reference N°F101.M01 o equivalente MOPAR®	Porcentaje de uso: 50% agua desmineralizada 50% PARAFLU ^{UP} (**) o equivalente MOPAR®



Uso	Características de los líquidos y lubricantes para un correcto funcionamiento del vehículo	Especificación	Líquidos y lubricantes originales	Intervalo de reemplazo
Líquido para lavaparabrisas/ lavador del cristal trasero/ lavafaros	Mezcla de alcoholes y tensoactivos. CUNA NC 956-11.	MS.90043	TUTELA Profesional SC35 o equivalente MOPAR®	Se utiliza puro o diluido en los sistemas limpia/ lavaparabrisas
(*) ADVERTENCIA: No añadir ni mezclar líquidos con características diferentes las descritas				
(**) Para condiciones climáticas especialmente duras, se recomienda una mezcla al 60% de PARAFLU ^{UP} y 40% de agua desmineralizada o equivalente MOPAR®.				

NOTA: Siempre consulte a su Distribuidor Autorizado, acerca de los líquidos recomendados para su vehículo y el equipamiento.

PRESTACIONES

Versiones	Velocidad máxima (km/h)	Aceleración de 0-100 km/h (segundos)
1.4 Turbo Gasolina 120 CV	195	9,4
1.4 Turbo Multi Air 163 CVTCT(*)	218	7,8
1.4 Turbo Multi Air 150 CV	210	8,2
1.4 Turbo MultiAir 170 CVTCT	218	7,7
1.4 Turbo Gasolina/LPG 120 CV	195	9,4
1750 Turbo Gasolina 240 CV (*)	244	6,0
(*) Si así está equipado		



ÍNDICE GENERAL

■	¡LECTURA OBLIGATORIA!	2
-	CARGA DE COMBUSTIBLE.....	2
-	ARRANQUE DEL MOTOR	2
-	ESTACIONAMIENTO SOBRE MATERIAL INFLAMABLE	2
-	PROTECCIÓN AL MEDIO AMBIENTE	2
-	ACCESORIOS ELÉCTRICOS	3
-	CODE CARD (SI ASÍ ESTÁ EQUIPADO).....	3
-	MANTENIMIENTO PROGRAMADO	3
-	EN EL MANUAL DE USO Y MANTENIMIENTO.....	3
■	GRÁFICO	5
■	CONOCIMIENTO DEL VEHÍCULO	9
•	Code card (si así está equipado)	10
•	Llave mecánica	10
•	Llave con control remoto (si así está equipado).....	10
-	Desbloqueo de las puertas y compuerta trasera	11
-	Bloqueo de las puertas y compuerta trasera	11
-	Apertura de la compuerta trasera	12
•	Solicitud de Controles Remotos Adicionales	12
•	Sustitución de la Pila de la Llave con Control Remoto.....	12
•	Bloqueo de la dirección	14
-	Funcionamiento	14
-	Funcionamiento irregular	15
-	Encendido del testigo durante la marcha.....	15
•	Intervención de la alarma	15
•	Activación de la alarma	15
•	Auto-activación de la alarma (si así está equipado).....	16
•	Desactivación de la alarma	16
•	Protección volumétrica/antilevantamiento (si así está equipado)	16
•	Desconexión de la alarma.....	17



- PUERTAS..... 17
- Bloqueo/desbloqueo centralizado de las puertas..... 17
 - Bloqueo de las puertas desde el exterior 17
 - Desbloqueo de las puertas desde el exterior..... 17
 - Bloqueo/desbloqueo de las puertas desde el interior 17
- Dispositivo de seguridad para niños 18
- Dispositivo de emergencia de bloqueo de puertas 18
- Asientos delanteros..... 20
 - Regulación longitudinal..... 20
- Asientos delanteros con regulación eléctrica
 (si así está equipado)..... 21
- Calentamiento de los asientos (si así está equipado)..... 22
- Asientos traseros..... 22
 - Abatimiento de los asientos 22
- Cabeceras delanteras 23
- Dispositivo “Anti-Whiplash” (si así está equipado) 24
- Cabeceras traseras 24
- Espejo interior 26
 - Espejo interior electrocrómico (si así está equipado) 26
- Espejos exteriores..... 27
 - Ajuste eléctrico..... 27
 - Plegado eléctrico del espejo retrovisor (si así está equipado).... 27
 - Plegado manual del espejo..... 28
- Luces diurnas (DRL) 28
- Luces de posición/de cruce..... 29
- Luces de estacionamiento..... 29
- Control automático de las luces (autolight) (sensor crepuscular)
 (si así está equipado)..... 29
- Luces de carretera 30
- Ráfagas..... 30
- Corrector de alineación de faros 30



- Luces antiniebla delanteras (si así está equipado) 31
- Luces antiniebla traseras 31
- Intermitentes..... 31
 - Función “Lane change” (cambio de carril) 32
- Dispositivo “Followme Home”..... 32
- Luces exteriores de cortesía 32
- Luces adaptativas AFS..... 33
- Plafón delantero 33
- Temporización de las luces del plafón..... 34
- Plafón trasero 34
- Plafones luces de cortesía (si así está equipado)..... 35
- Plafón de la compuerta trasera (si así está equipado)..... 35
- Plafón de la guantera 35
- Limpiaparabrisas/lavaparabrisas..... 36
 - Función “Lavado inteligente”..... 37
- Sensor de lluvia (si así está equipado) 37
- Limpiador/lavador (si así está equipado) 38
- Service Position (Posición de Servicio)..... 38
- Difusores de aire laterales..... 39
 - Difusores de aire centrales 40
- Difusores de aire superiores 40
- Difusor de aire trasero (si así está equipado) 41
 - Difusores..... 41
 - Controles..... 42
- Controles 55
- Funcionamiento..... 58
- Dispositivo antipellizco 59
- Cortinas parasol 59
- Procedimiento de inicialización 59



• Mantenimiento/emergencia	59
• Apertura del cofre de motor.....	60
• Cierre del cofre de motor.....	61
• Apertura.....	61
- Apertura de emergencia desde dentro	62
• Cierre.....	62
• Inicialización de la compuerta trasera	63
• Ampliación de la cajuela.....	63
• Anclaje de la carga.....	65
• Ganchos para colgar bolsas.....	66
• Red de fijación del equipaje (si así está equipado).....	66
• Compartimientos portaobjetos	66
- Descansabrazos delantero (si así está equipado).....	68
• Descansabrazos trasero (si así está equipado)	68
• Alojamiento para esquís (si así está equipado)	69
• Tomas de corriente.....	70
• Encendedor	70
• Cenicero	71
• Portamonedas (si así está equipado).....	72
• Viseras parasol.....	72
• Extintor (si así está equipado).....	73
• Orientación del haz luminoso	74
• Orientación de las luces antiniebla delanteras	74
(si así está equipado).....	74
• Regulación de los faros en el extranjero	74
• Modalidades de conducción.....	76
• Activación/desactivación de la modalidad "Dynamic"	77
• Activación/desactivación de la modalidad "All Weather".....	79
- FILTRO DE PARTÍCULAS DPF	82



■	CONOCIMIENTO DEL MÓDULO DE INSTRUMENTOS	83
•	Pantalla multifunción reconfigurable	84
•	Velocímetro (indicador de velocidad)	84
•	Tacómetro.....	84
•	Indicador de nivel de combustible	84
•	Indicador de temperatura del líquido refrigerante del motor	85
•	Pantalla multifunción reconfigurable	85
•	En la pantalla aparecen las siguientes indicaciones:.....	85
•	Gear Shift Indicator	86
•	Welcome movement.....	86
-	Botones de control	87
•	Valores visualizados.....	97
•	Visualizaciones en la pantalla	98
•	Testigos en el módulo de instrumentos	101
-	Testigos en el cuadro de color rojo	101
-	Testigos en el cuadro de color ámbar	105
-	Testigos en el cuadro de color verde	109
•	Testigos en el cuadro de color azul	110
•	Símbolos en la pantalla color rojo	110
•	Símbolos en la pantalla color amarillo.....	111
•	Símbolos en la pantalla color blanco.....	114
■	SEGURIDAD	115
•	SISTEMA ABS	116
•	Sistema ASR (AntiSlip Regulation)	117
•	Sistema de ajuste de par del motor MSR	
	(Motor Schleppmoment Regelung)	117
•	Sistema HBA (Hydraulic Brake Assist)	117
•	Sistema DST (Dynamic Steering Torque)	118
•	Sistema EBD	118
•	Sistema ESC	119



- Activación del sistema	120
- Intervención del sistema	120
• Sistema CBC (cornering braking control).....	120
• Sistema Hill Holder.....	120
• Sistema “Electronic Q2” (“E-Q2”).....	121
• Sistema “Pre-Fill” (RAB - Ready Alert Brake)	
(sólo con modalidad “Dynamic” activada).....	121
• Descripción.....	121
• Procedimiento de reset	121
• Condiciones de funcionamiento	122
• Uso de los cinturones de seguridad.....	124
• Asientos delanteros (testigo 1 = conductor y 5 = pasajero)	126
• Asientos traseros (testigo 2, 3 y 4).....	127
• Limitadores de carga.....	128
• Advertencias para el empleo de los cinturones de seguridad.....	128
• Mantenimiento de los cinturones de seguridad.....	130
• GRUPO 0 y 0+	132
- Idoneidad de los asientos del pasajero para el uso de sillas universales para niños.....	134
• Instalación de la silla ISOFIX universal	136
• Idoneidad de los asientos del pasajero para el uso de sillas ISOFIX para niños.....	137
• Sillas para coche i-Size.....	137
• Sistema “Smartbag” (Bolsas de Aire Multietapas Frontales).....	140
• Bolsa de aire frontal del conductor.....	141
• Bolsa de aire frontal del pasajero.....	141
• Bolsas de aire frontal del lado del pasajero y sillas para niños.....	142
• Bolsas de aire laterales delanteras	143
• Bolsas de aire laterales de protección de la cabeza.....	144
■ ARRANQUE Y OPERACIÓN	147



• Procedimiento de arranque	148
• Regulación térmica del motor después del arranque	149
• Indicación nivel mínimo de aceite motor (si así está equipado)	149
• Apagado del motor	149
• Freno de estacionamiento.....	150
• Palanca de cambios.....	151
• Pantalla	152
• Posiciones de la palanca.....	152
• Arranque del motor.....	155
• Apagado del vehículo.....	156
• Extracción de la llave de contacto.....	156
• Desplazamiento del vehículo	157
• Modalidad de conducción automática.....	159
• Modalidad de conducción secuencial.....	160
• Señal acústica	162
• Estacionamiento.....	162
• Advertencias para estacionar.....	163
• Remolque del vehículo.....	163
• Advertencias generales.....	164
• Modalidad de funcionamiento	165
• Activación/desactivación manual del sistema	166
• Condiciones en las que no se apaga el motor	166
• Condiciones de re-arranque del motor.....	167
• Funciones de seguridad	167
• Función de “ahorro de energía” (si así está equipado)	167
• Funcionamiento irregular.....	168
• Inactividad del vehículo.....	168
• Activación del dispositivo	169



• Configuración de la velocidad deseada	169
• Restablecer la velocidad memorizada	169
• Aumento de la velocidad memorizada	170
• Disminución de la velocidad memorizada	170
• Activación	171
• Indicaciones en la pantalla (si así está equipado).....	172
• Señal acústica	172
• Funcionamiento con remolque	173
• Advertencias generales.....	173
• Motores de gasolina	175
• Reabastecimiento.....	175
- Tapón del depósito de combustible.....	176
• Consideraciones generales.....	178
- Estilo de conducción	178
• Condiciones de empleo.....	179
■ EN CASO DE EMERGENCIA	181
- Funcionamiento	182
• Indicaciones generales.....	183
- Tipos de lámparas	183
• Grupos ópticos delanteros	185
• LUCES DE POSICIÓN/LUCES DIURNAS (D.R.L.).....	185
• LUCES DE CARRETERA	185
• Luces de cruce.....	186
• Intermitentes.....	186
• Luces antiniebla (si así está equipado).....	186
• Grupos ópticos traseros	186
• Luces de posición/luces de freno	187
• Intermitentes.....	187
• Luces antiniebla traseras/luces de reversa.....	187



• Tercera luz de freno.....	189
• Luces de matrícula	189
• Foco de toldo delantero.....	189
• Plafón trasero	190
• Plafón de la cajuela	191
• Plafón de la guantera	192
• Plafón luz de cortesía (si así está equipado)	192
• Información general.....	192
• Versiones con cambio automático "ALFA TCT"	
(si así está equipado).....	193
• Caja de fusibles.....	193
- Caja de fusibles del compartimento del motor	193
• INDICACIONES GENERALES	197
- GATO	197
• Desmontaje del subwoofer (versiones con HI-FI Bose) (si así está equipado).....	201
• Montaje de la rueda.....	203
• Procedimiento de reparación	205
• Procedimiento para restablecer la presión.....	207
• Sustitución del cartucho	207
• Arranque del motor.....	207
• Arranque con batería auxiliar	207
• Arranque de emergencia	
(para versiones con sistema Start&Stop).....	208
• Arranque con maniobras de inercia	209
• Enganche de la argolla de remolque.....	213
■ MANTENIMIENTO Y CUIDADO.....	216
• Motor turbo 1.4L (si así está equipado).....	217
• Motor turbo 1.4L Multiair (si así está equipado)	217
• Motor turbo 1.750L Turbo (si así está equipado)	217



• Aceite de motor	218
• Líquido refrigerante del motor	218
- Líquido lavaparabrisas/ lavador trasero.....	219
• Líquido de frenos.....	219
• Aceite del sistema de actuación del cambio automático (si así está equipado).....	220
• Versiones sin sistema start&stop (si así está equipado).....	221
• Versiones con sistema start&stop (si así está equipado).....	221
• Sustitución escobillas limpiaparabrisas.....	222
- Lavaparabrisas	224
• Control del estado de carga y del nivel de electrolito.....	226
• Consejos útiles para prolongar la duración de la batería.....	226
• Cadenas para la nieve	228
• Protección contra los agentes atmosféricos.....	229
• Garantía del exterior del vehículo y de los bajos de la carrocería ...	229
• Conservación de la carrocería	230
• Asientos y partes tapizadas	232
• Asientos de piel (si así está equipado).....	232
• Partes de plástico y revestidas.....	232
• Partes revestidas de piel (si así está equipado).....	233
■ DATOS TÉCNICOS	234
• PLACA DE IDENTIFICACIÓN DE LA PINTURA DE LA CARROSERÍA (SI LA TRAE).....	236
• RUEDAS Y LLANTAS	239
• RUEDA DE REFACCIÓN	240
• LECTURA CORRECTA DE LA LLANTA.....	240
- Volumen de la cajuela.....	243
- PRODUCTOS RECOMENDADOS Y SUS CARACTERÍSTICAS	247
■ ÍNDICE GENERAL	250