

SISTEMA UCONNECT 4C NAV DE 12"

■	SEGURIDAD E INFORMACIÓN GENERAL	3
■	SEGURIDAD CIBERNÉTICA	4
	• Características de seguridad	5
■	INTRODUCCIÓN	10
	• Radio 4C NAV con pantalla de 12"	10
	• Identificando su radio	11
	• Barra de menús personalizable	13
■	AJUSTES DEL UCONNECT 4C NAV CON PANTALLA DE 12"	14
■	MODO RADIO	15
	• Controles del radio	15
	• Controles de audio del volante - (si así está equipado)	17
	• Estaciones preestablecidas	17
	• Modo de radio satelital SiriusXM (si así está equipado)	18
	• Experiencia Mi Control (si así está equipado)	20
	• Audio	25
■	MODO MEDIA	31
	• Modo Disco (si así está equipado)	31
	• Modo USB	32
	• Modo AUX (Auxiliar)	33
	• Modo Bluetooth®	34
	• Android Auto & Apple Carplay	35
■	MODO TELÉFONO	49
	• Operación del teléfono	51
	• Funciones de llamada	57
	• Conectividad avanzada del teléfono	61
	• Cosas que usted debe saber acerca de Uconnect® Phone	61
■	MODO NAVEGACIÓN	63
	• Operación del navegador	63
	• ¿A dónde?	64
	• Ver mapa	110
	• Casa	113
	• Trabajo	113
	• Información	113
	• Emergencia	118

• Actualizaciones de mapas.....	123
• SiriusXM Traffic Plus (4C NAV solamente)	123
• SiriusXM Travel Link™ (si así está equipado)	124
■ CONSEJOS DE RECONOCIMIENTO DE VOZ (SI ASÍ ESTÁ EQUIPADO)	124
• Introducción a Uconnect.....	124
• Inicio	125
• Comandos de voz básicos	126
• Radio	127
• Medios.....	128
• Teléfono.....	129
• Respuesta de mensajes de textos por voz	130
• Clima	131
• Navegación (si así está equipado).....	132
• SiriusXM Guardian (si así está aplicado).....	133
• Registro	134
• Alerta/Reporte de estado del vehículo (si así está equipado).....	134
• App móvil (si está disponible en su región).....	134
• SiriusXM Travel Link™ (si así está equipado).....	135
• Siri Eyes Free (si así está equipado)	136
• Usando “No molestar”	137
• Android Auto.....	138
• Apple Carplay.....	139
■ UCONNECT + SIRIUSXM GUARDIAN (SI ASÍ ESTÁ EQUIPADO)	140
• Introducción a SiriusXM Guardian.....	140
• Comenzando con SiriusXM Guardian.....	143
• Usando el SiriusXM Guardian (si así está equipado).....	145
• Administración de su cuenta de SiriusXM Guardian.....	165
• SiriusXM Guardian y preguntas frecuentes.....	165

SEGURIDAD E INFORMACIÓN GENERAL

¡ADVERTENCIA!

SIEMPRE maneje con precaución y con sus manos sobre el volante. Usted tiene la completa responsabilidad y asume todos los riesgos relacionados con el uso de las características y aplicaciones del sistema Uconnect®. Utilice el sistema Uconnect® únicamente cuando sea seguro hacerlo. El no seguir estas indicaciones puede ocasionar un accidente el cual le provoque lesiones graves o incluso la muerte.

Todas las personas deben leer cuidadosamente este manual antes de usar el sistema de radio. Éste contiene instrucciones sobre cómo operar el sistema de forma segura y efectiva.

No coloque ningún objeto en la pantalla, el hacerlo podría causar daños a la pantalla.

Por favor lea y siga las siguientes precauciones. El ignorarlas podría provocar lesiones o daños a propiedad.

- De vistazos a la pantalla sólo cuando sea estrictamente necesario y seguro hacerlo. Si requiere ver la pantalla por un tiempo prolongado, deténgase y estacionese en un lugar seguro, aplicando el freno de estacionamiento.
- Deje de utilizar el sistema inmediatamente en caso de problemas. Ignorarlo podría provocar lesiones o daño al producto. Acuda a su distribuidor autorizado para realizar la reparación.
- Asegúrese que el nivel del volumen del sistema esté ajustado de forma que le permita escuchar los sonidos exteriores del tráfico y vehículos oficiales (patrullas, ambulancias, etc.).

Operación segura del sistema Uconnect®

- Lea todas las instrucciones de este manual cuidadosamente antes de usar el sistema para asegurar el uso apropiado.
- Su sistema es un dispositivo electrónico sofisticado. No permita que niños pequeños operen el sistema.
- Se puede provocar una pérdida permanente en la audición si usted reproduce música o utiliza el sistema a un volumen muy alto. Ejercer la mayor precaución cuando ajuste el volumen de su sistema.
- Mantenga bebidas, lluvia, y otras fuentes de humedad lejos de su sistema. Además de dañar su sistema, puede provocar descargas eléctricas como en cualquier otro sistema o dispositivo electrónico en su vehículo.

NOTA: Muchas características de este sistema dependen de la velocidad. Para su propia seguridad, no es posible utilizar algunas de las características de la pantalla mientras el vehículo está en movimiento.

Exposición a la radiación de la radiofrecuencia

El radio inalámbrico interno funciona dentro de las directrices encontradas en las normas y recomendaciones de seguridad de radiofrecuencia, que

reflejan el consenso de la comunidad científica. El fabricante de radio cree que la radio inalámbrica interna es segura para su uso por parte de los consumidores. El nivel de energía emitido es mucho menor que la energía electromagnética emitida por dispositivos inalámbricos como los teléfonos celulares. Sin embargo, el uso de radios inalámbricos puede estar restringido en algunas situaciones o ambientes, como a bordo de aviones. Si no está seguro de las restricciones, le recomendamos que solicite autorización antes de encender el radio inalámbrico.

Cuidado y mantenimiento del dispositivo

Pantalla

- No presione la pantalla con objetos duros o afilados (pluma, lápiz USB, joyas, etc.) que podrían rayar la superficie de la pantalla.
- No rocíe ningún producto químico líquido o cáustico directamente en la pantalla. Utilice un paño de limpieza limpio y seco de fibra de micro fibra para limpiar la pantalla.

Unidad de disco (si así está equipado)

- No inserte discos dañados, deformados, rayados o sucios dentro del lector de discos.
- Discos que han sido modificados con etiquetas adhesivas no deben ser usados en el reproductor de discos.
- No inserte más de un disco a la vez en el lector.

SEGURIDAD CIBERNÉTICA

Su vehículo podría ser un “vehículo conectado”, equipado tanto con redes alámbricas e inalámbricas. Estas redes le permiten a su vehículo enviar y recibir información. Esta información permite a los sistemas y características de su vehículo el funcionar adecuadamente.

Su vehículo puede encontrarse equipado con ciertas características de seguridad que le permiten reducir el riesgo de accesos no autorizados e ilegales a los sistemas internos y de comunicación del vehículo. La tecnología en el software de su vehículo evoluciona con el tiempo y FCA, trabajando de la mano con sus proveedores, evalúa y toma las acciones necesarias. De forma similar a una computadora u otros dispositivos informáticos, su vehículo requiere de actualizaciones de software para mejorar el uso y rendimiento de sus sistemas y reducir el riesgo potencial de accesos no autorizados e ilegales.

El riesgo de accesos no autorizados e ilegales en su vehículo puede existir, aún con las versiones de software más recientes instaladas en su vehículo (como el software usado en su sistema Uconnect).

¡ADVERTENCIA!

- No es posible saber o predecir los resultados si los sistemas de su vehículo son accedidos o violados. Puede ser posible que los sistemas del vehículo, incluidos aquellos relativos a los sistemas de seguridad, sean imposibilitados de cumplir su función o provocar la pérdida de control del vehículo, resultando en un posible accidente con lesiones serias e incluso la muerte.
- SÓLO introduzca dispositivos de almacenamiento con contenido multimedia (como dispositivos con conexión y/o memoria USB, tarjetas SD o CDs) si provienen de una fuente de confianza. Archivos multimedia y cualquier otro almacenado dentro del dispositivo, de origen desconocido, pueden contener software malicioso, que si es instalado en el vehículo, puede aumentar las posibilidades de accesos no autorizados a los sistemas del vehículo.
- Como siempre, si usted experimenta un comportamiento extraño del vehículo, llévelo de inmediato a su distribuidor autorizado.

NOTA:

- FCA o su distribuidor autorizado podría contactarle en caso de existir actualizaciones de software.
- Para ayudar a aumentar la seguridad de su vehículo y minimizar el riesgo de una violación cibernética, el propietario del vehículo debe:
 - Verificar constantemente la página www.driveuconnect.com/software-update en busca de actualizaciones que apliquen a su sistema Uconnect®. Consulte a su distribuidor autorizado para más información.
 - Sólo conecte y utilice dispositivos de medios (como teléfonos celulares, dispositivos USB, CDs, etc.) que sean de su completa confianza.

La privacidad y seguridad en cualquier red alámbrica o inalámbrica no puede ser asegurada por completo. Terceros podrían interceptar su información y comunicaciones privadas de forma ilegal y sin su consentimiento. Para más información consulte el manual de propietario correspondiente a su sistema Uconnect, incluido en su CD de usuario.

Características de seguridad**Llamada de asistencia en el camino (si así está equipado)**

Si su vehículo está equipado con esta característica y con rango de señal celular, podría ponerse en contacto con la llamada de asistencia en el camino, SiriusXM Guardian cuidado del cliente, Llamada Uconnect y cuidado del vehículo al presiona el botón de "ASSIST" que está ubicado en el espejo retrovisor. Para extender la llamada podría incurrir en cargos, usted es responsable de ellos. Si la llamada de asistencia en el camino está brindada en su vehículo, usted está de acuerdo con la responsabilidad de asumir los cargos de costo en los que usted incurre.

Para brindarle el servicio de SiriusXM Guardian, se graban las conversaciones de asistencia en el camino o cuidado del vehículo, ya sea si uso el

servicio del vehículo o vía línea telefónica a través de su celular, y se podría compartir cualquier información obtenida a través de estas grabaciones y monitoreo de acuerdo con los requerimientos de regulación, monitoreo o grabación de llamadas a través de cualquier llamada grabada.

Llamada SOS (si así está equipado)

1. Presione el botón SOS en el espejo retrovisor.

NOTA: En caso de que se presione el botón de llamada de emergencia por error, habrá una demora de 10 segundos antes de que la llamada de emergencia conecte una llamada a un operador de emergencia. Para cancelar la llamada de emergencia, presione el botón de "SOS" en el espejo retrovisor o presione el botón de cancelación en la pantalla del teléfono. La terminación de la llamada de emergencias encenderá la luz LED verde en el espejo retrovisor.

2. La luz LED se pondrá de color verde una vez que se realice la conexión con un operador.

3. Una vez que una conexión entre el vehículo y un operador se hace, el sistema de emergencia podrá transmitir la siguiente información importante del vehículo a un operador de emergencias:

- Indicación de que el ocupante colocó el número de emergencias.
- La marca del vehículo.
- La última coordenada GPS conocida del vehículo.

4. Usted deberá poder hablar con el operador de emergencias a través del sistema de audio del vehículo para determinar si se requiere ayuda adicional.

¡ADVERTENCIA!

SIEMPRE obedezca las leyes de tránsito y ponga atención al camino. SIEMPRE conduzca con las manos al volante. Usted tiene toda la responsabilidad y está asumiendo los riesgos relacionados con el uso del sistema Uconnect y el Guardian SiriusXM y sus aplicaciones en el vehículo. Solo use las características del Uconnect y del Guardian SiriusXM cuando sea seguro hacerlo. El no hacerlo, podría resultar en un accidente que conlleve a la muerte.

NOTA:

- El vehículo puede transmitir datos como lo autorice el conductor.
- Una vez que se realiza una conexión entre el sistema de llamada de emergencias del vehículo y el operador, el operador puede ser capaz de abrir una conexión de voz con el vehículo para determinar si es necesaria ayuda adicional. Una vez que el operador abre una conexión de voz con el sistema sos, el operador debe ser capaz de hablar con usted o los demás ocupantes del vehículo y escuchar los sonidos que se producen en el vehículo. El sistema de emergencias del vehículo intentará permanecer conectado con el operador del sistema de emergencias hasta que el operador del sistema de emergencias termine la conexión.

5. El operador de emergencias puede intentar ponerse en contacto con los servicios de emergencia apropiados y les proporcionará información importante del vehículo y las coordenadas GPS.

¡PRECAUCIÓN!

- Si alguien en el vehículo pudiera estar en peligro (por ejemplo, fuego o humo visible, condiciones de camino o ubicación peligrosas), no espere a contactar con un operador de emergencias. Todos los ocupantes deben salir del vehículo inmediatamente y/o trasladarse a un lugar seguro.
- Nunca coloque objetos en o cerca de las antenas de red y de GPS, podría provocar que no haya suficiente señal de recepción, lo cual podría provocar que no se haga la llamada de emergencia. Una red y una señal GPS es requerida por el sistema de emergencia para funcionar apropiadamente.
- El sistema de llamadas de emergencia está integrado en el sistema eléctrico del vehículo. No agregue equipo eléctrico del mercado de accesorios para el sistema eléctrico del vehículo. Esto puede evitar que su vehículo envíe la señal para iniciar una llamada de emergencia. Para evitar la interferencia que puede causar al sistema de emergencias, nunca agregue equipo de reventa (por ejemplo, el radio móvil de dos vías, radio CB, registrador de datos, etc.) en el sistema eléctrico de su vehículo o la modificación de antenas en su vehículo. **SI SU VEHÍCULO PIERDE PODER EN LA BATERÍA POR CUALQUIER MOTIVO (INCLUSO DURANTE O DESPUÉS DE UN ACCIDENTE), LAS CARACTERÍSTICAS, APLICACIONES Y SERVICIOS DEL SISTEMA UCONNECT, NO PODRÁN SER OCUPADAS.**
- Las modificaciones a cualquier parte del sistema de emergencias podría provocar que el sistema de bolsas de aire falle cuando lo necesite. Usted podría lesionarse si el sistema de bolsas de aire no está ahí para protegerlo.

Limitaciones de llamadas del sistema de emergencias

Si el sistema de emergencias detecta una falla de funcionamiento, cualquiera de las siguientes cosas puede ocurrir en el momento en que se detecta el mal funcionamiento y al comienzo de cada ciclo de encendido:

- La luz del espejo retrovisor situado entre los botones SOS se iluminarán continuamente de color rojo.
- La pantalla del dispositivo mostrará el siguiente mensaje de “Vehículo requiere servicio. Por favor, póngase en contacto con su distribuidor”.
- Un mensaje de audio del vehículo indicará “Dispositivo del vehículo requiere servicio. Por favor, póngase en contacto con su distribuidor.”

¡PRECAUCIÓN!

- Hacer caso omiso de la luz de espejo retrovisor podría significar que usted no tendrá servicios de llamada de emergencias. Si se ilumina la luz del espejo de retrovisor, lleve a servicio con un distribuidor autorizado para verificación del sistema de emergencias.
- El sistema de clasificación del pasajero (ORC) enciende la luz de advertencia de bolsa de aire en el módulo de instrumentos si se detecta un mal funcionamiento en cualquier parte del sistema. Si se enciende la luz de advertencia de bolsa de aire, lleve a servicio con un distribuidor autorizado inmediatamente.

Incluso si el sistema de llamadas de emergencias se encuentra completamente funcional, hay factores fuera del control de FCA que pueden prevenir o detener el funcionamiento del sistema de emergencias. Estos incluyen, pero no se limitan a, los siguientes factores:

- Modo de accesorios retrasado está activo.
- El interruptor de ignición está en la posición de OFF.
- Los sistemas eléctricos del vehículo no están intactos.
- El software y/o el hardware del sistema de emergencias fue dañado durante un accidente.
- La batería del vehículo ha perdido energía o se ha desconectado durante un accidente.
- Las señales de red LTE (voz/datos) 3G y/o 4G (datos) y/o de posicionamiento global por satélite no están disponibles o están obstruidas.
- Un mal funcionamiento del equipo en las instalaciones del operador del de emergencias.
- El uso indebido por parte del operador del de emergencias.
- Saturación de las redes LTE (voz/datos) 3G y/o 4G (datos).
- El clima
- Los edificios, las estructuras, el terreno geográfico o túneles.

¡ADVERTENCIA!

SIEMPRE obedezca las leyes de tránsito y ponga atención al camino. SIEMPRE conduzca con las manos al volante. Usted tiene toda la responsabilidad y está asumiendo los riesgos relacionados con el uso del sistema Uconnect y el Guardian SiriusXM y sus aplicaciones en el vehículo. Solo use las características del Uconnect y del Guardian SiriusXM cuando sea seguro hacerlo. El no hacerlo, podría resultar en un accidente que conlleve a la muerte.

NOTA:

- El vehículo puede transmitir datos como lo autorice el conductor.
- Una vez que se realiza una conexión entre el sistema de llamada de emergencias del vehículo y el operador, el operador puede ser capaz de abrir una conexión de voz con el vehículo para determinar si es necesaria ayuda adicional. Una vez que el operador abre una conexión de voz con

el sistema SOS, el operador debe ser capaz de hablar con usted o los demás ocupantes del vehículo y escuchar los sonidos que se producen en el vehículo. El sistema de emergencias del vehículo intentará permanecer conectado con el operador del de emergencias hasta que el operador del de emergencias termine la conexión.

Información general

La operación de este equipo está sujeta a las siguientes dos condiciones:

(1) Es posible que este equipo o dispositivo no cause interferencia perjudicial y (2) este equipo o dispositivo debe aceptar cualquier interferencia, incluyendo la que pueda causar su operación no deseada.

NOTA: Los cambios y modificaciones hechas no expresamente aprobadas por la parte responsable, podría anular la autoridad de operar el equipo.

¡PRECAUCIÓN!

Para evitar daños al espejo al limpiarlo, nunca rocíe directamente el espejo con ninguna solución limpiadora. En lugar de eso, aplique la solución sobre un trapo limpio y frote el espejo para limpiarlo.

Características remotas de servicio

Para mayor información acerca de las características remotas de servicio, refiérase a “Usando el SiriusXM Guardian” en el capítulo Uconnect-SiriusXM Guardian (si así está equipado) o consulte el sitio.

Información de licenciamiento de software

Para la información de licenciamiento de software, por favor visite:

<http://business.panasonic.com/solutions-automotivesolutions-opensource-fca>

INTRODUCCIÓN

Radio 4C NAV con pantalla de 12”

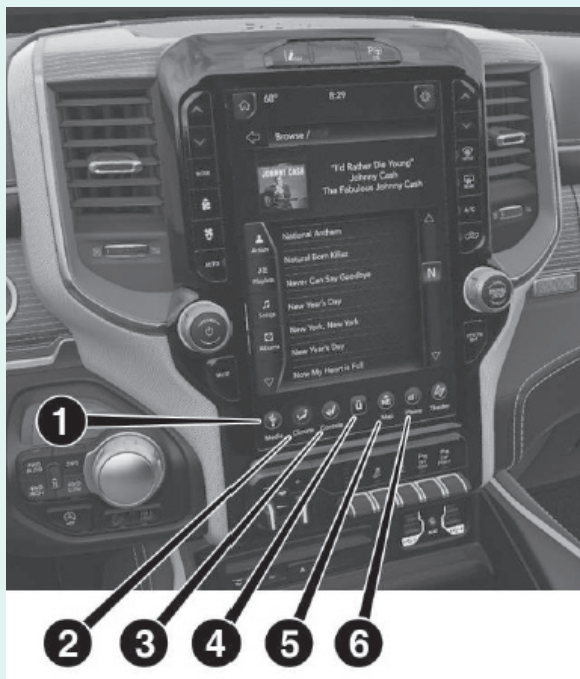

NOTA: Las imágenes del sistema Uconnect sólo son ilustrativas y podrían no referirse al equipamiento o software de su vehículo.

1. Media

Presionar el botón “Media” en la pantalla para cambiar de modo como: dispositivo como Disco (si así está equipado), USB, AUX, Bluetooth y tarjeta SD (si así está equipado) mientras el medio se encuentre presente.

2. Clima

Presione los “Controles de Clima” en la pantalla para ajustar la atenuación automática en el espejo, los asientos calefactados y ventilados y el volante ventiado (si así está equipado).

3. Controls

Presione el botón “Controls” en la pantalla para ajustar la atenuación del espejo, la calefacción y ventilación de los asientos y el volante (si así está equipado).

4. Apps

Presione el botón Apps  en la pantalla para tener el acceso al smartphone y opciones de conexión del vehículo.

5. Nav (si así está equipado)

Presione el botón “Nav” en la pantalla del radio para tener acceso a las características de navegación. Refiérase a la sección de navegación más adelante.

6. Teléfono

Presione el botón “Teléfono” en la pantalla para ingresar a la función de teléfono Uconnect®.

NOTA: Los paneles interiores podrían variar.

Identificando su radio

Uconnect 4C NAV con pantalla de 12”



Características principales

Las siguientes características del radio 4C NAV con pantalla de 12” tiene aas siguientes características:

- Pantalla de 12”
- Manos libres/Bluetooth®
- Puertos USB, y puerto auxiliar (si así está equipado)
- Controles de clima en pantalla
- Navegación estandar
- Radio satelital SiriusXM con periodo de prueba gratuito (si así está equipado)
- Sirius Guardian (si así está equipado)
- Radio HD

NOTA: Los modelos 3D de puntos importantes son visibles a 76 m (250 pies y menores), los modelos de ciudades son visibles a 15m (50 pies y por debajo) y los terrenos digitales son visibles a 100 millas o menor.

Botones de comandos de voz y botones del teléfono al volante

Los botones le permiten usar su voz para dar comandos, realizar llamadas por teléfono con manos libres y controlar el dispositivo del radio.

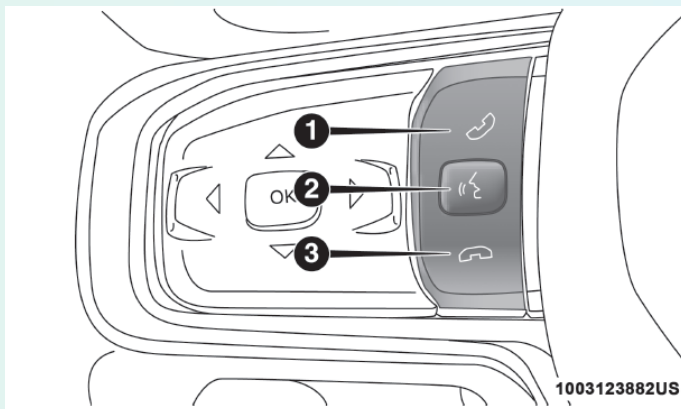

Botones de comandos de voz

1. Presione para iniciar o contestar una llamada, enviar o recibir mensajes de texto.
2. Presione para empezar funciones del radio o medios.
3. Presione para terminar llamada.

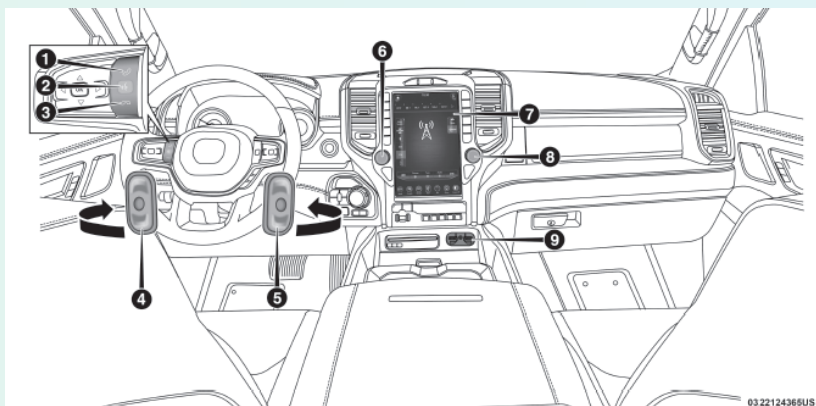

1. Botón del teléfono Uconnect
2. Botón de comandos de voz
3. Botón para terminar llamada.
4. Interruptor de control de audio al volante (izquierdo atrás del volante)

5. Interruptor de control de audio al volante (derecho atrás del volante)
6. Perilla de volumen
7. Radio Sistema Uconnect
8. Botón de Ingresar/Navegar y perilla de Sintonizar/Desplazar
9. Puertos USB y AUX.

NOTA: Los paneles interiores podrían variar.

Barra de menú personalizable

Las características y servicios del Uconnect en la barra de menús pueden cambiarse fácilmente para su conveniencia. Sólo siga estos pasos:

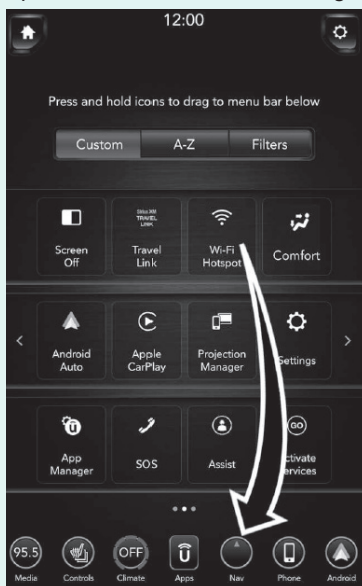

Presione el botón de “Apps ” para abrir la pantalla de apps.

Presione y mantenga presionada, luego arrastre la aplicación seleccionada para reemplazar un atajo existente en la barra de menú.

El nuevo atajo a la app, arrastrado a la barra de menú, será una aplicación/atajo activo.

NOTA: Esta característica solo está disponible si el vehículo está estacionado.

AJUSTES DEL UCONNECT 4C NAV CON PANTALLA DE 12”

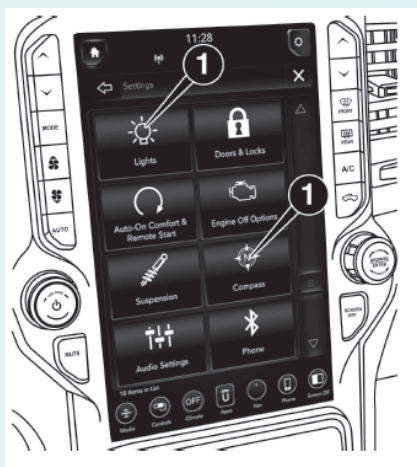

1. Botones en pantalla

Presione el botón “Apps” en pantalla, luego presione el botón “Ajustes” en pantalla para mostrar la pantalla del menú de ajustes. En este modo, el sistema Uconnect le permite tener acceso a todas las características programables.

NOTA: Dependiendo de las opciones de su vehículo, podrían variar los ajustes.

Al hacer una selección, presione el botón de la pantalla para entrar en el modo deseado. Una vez en el modo deseado, presione y suelte el ajuste preferido hasta que aparezca una marca de verificación junto al ajuste, mostrando que se ha seleccionado el ajuste. Una vez que se haya completado la configuración, presione el botón de flecha de retroceso de la pantalla para volver al menú anterior o presione el botón “X” de la pantalla para cerrar la pantalla de ajustes. Al presionar el botón de flecha arriba o abajo en el lado derecho de la pantalla le permitirá alternar hacia arriba o hacia abajo a través de los ajustes disponibles.

Refiérase al capítulo “Multimedia” en el manual de propietario de su vehículo para más información.

MODO RADIO

Controles del radio

El radio cuenta con las siguientes modalidades:

- FM
- AM
- Radio satelital SiriusXM™ (si así está equipado)

Toque el botón "MEDIA", para ingresar al modo de media. Las diferentes modalidades de sintonización, AM, FM, y SXM, se podrán entonces seleccionar tocando el botón media hasta que el modo de sintonización deseado se muestre en pantalla.

Volumen/Control de apagado

Presione la perilla de volumen/ control de apagado para apagar la pantalla y silenciar el radio. Presione la perilla de control de Volumen / Control de apagado una segunda vez para volver a encender la pantalla y activar el sonido del radio.

El control de volumen gira continuamente (360 grados) en ambas direcciones, sin detenerse. Gire la perilla de control de volumen a la derecha para aumentar el volumen y en dirección contraria para disminuirlo.

Botón para enmudecer

Presione el botón para enmudecer el sistema. Presione el botón de MUTE una vez más para quitar el enmudecimiento.

Perilla Tune/scroll (sintonizar/desplazar)

Cuando el sistema está encendido, el sonido se ajustará en el mismo nivel de volumen que tenía antes de apagarlo.

Gire la perilla de Tune/scroll (sintonizar/desplazar) a la derecha para incrementar o en dirección contraria para disminuir la frecuencia de estaciones de radio. Presione el botón de Enter/browse (ingresar/explorar) para realizar una selección.

Cerrar pantalla

El botón X en la pantalla en la esquina superior derecha sirve para cerrar la pantalla de sintonización directa. La pantalla de sintonización directa también se cierra automáticamente si no existe actividad durante diez segundos.

Radio HD

La tecnología HD Radio (disponible sólo en los mercados de los Estados Unidos y Canadá) funciona de manera similar a la radio convencional, excepto que permite a los organismos de radiodifusión transmitir una señal digital de alta calidad. Con un receptor de radio HD, el oyente se proporciona con un sonido claro que mejora la experiencia de escucha. La radio HD también puede transmitir datos como el título de la canción o el artista.

Funcion directa de buscar y sintonizar

La función de búsqueda de estación siguiente o anterior se activa presionando alguna de las teclas de doble flecha ◀◀ ▶▶ que aparecen a la izquierda o derecha de la pantalla de la estación de radio, o presionando las flechas hacia arriba o hacia abajo del lado izquierdo del volante en los controles de audio del volante (si así está equipado).

Buscar siguiente ▶▶

Presione y suelte el botón ▶▶ en la pantalla para buscar la siguiente frecuencia de estación o canal disponible para ser escuchado. Durante la búsqueda de una siguiente estación disponible, si el sintonizador alcanza la estación desde la cual se comenzó la búsqueda, después de haber dado dos vueltas a la banda, el sintonizador se detendrá en dicha estación.

Búsqueda rápida siguiente ▶▶

Presione y sostenga el botón ▶▶ en la pantalla para avanzar por el radio a través de las estaciones o canales disponibles a una velocidad mayor, el sintonizador se detiene en la siguiente estación o canal disponible después de haber soltado el botón.

Buscar anterior ◀◀

Presione y suelte el botón ◀◀ en pantalla para sintonizar la estación o canal anterior disponible. Durante la búsqueda de una estación anterior disponible, si el sintonizador alcanza la estación desde la cual se comenzó la búsqueda, después de haber dado dos vueltas a la banda, el sintonizador se detendrá en dicha estación.

Búsqueda rápida de anterior ◀◀

Presione y sostenga el botón ◀◀ en pantalla para retroceder por el radio a través de las estaciones o canales disponibles a una velocidad mayor, el sintonizador se detiene en la siguiente estación o canal disponible después de haber soltado el botón.

Sintonía directa

Presione el botón de Sintonía en la pantalla, se localiza en la parte inferior de la pantalla de radio. La pantalla de sintonía directa está disponible en las modalidades de AM, FM y SXM, y puede ser utilizada para sintonizar directamente un canal o estación deseada.

Presione el botón en la pantalla disponible con el número que desea seleccionar para la estación deseada. Una vez que se ha ingresado un número, cualquier estación que no se encuentre disponible, aparecerá desactivada / en gris.

Deshacer

Puede borrar una entrada presionando el botón Undo  (deshacer) en la pantalla.

Go (ir)

Una vez que se haya introducido el último dígito de una emisora, se cerrará la pantalla DIRECT TUNE y el sistema se sintonizará automáticamente a esa emisora.

El número de estación o de canal seleccionado se muestra en el cuadro de texto ajuste directo.

Controles de audio del volante - (si así está equipado)

Los controles remotos del sistema de sonido están situados en la superficie trasera del volante. Alcance detrás del volante para acceder a los interruptores.

El control de la derecha es un interruptor de tipo basculante con un botón en el centro y controla el volumen y el modo del sistema de sonido. Empujar la parte superior del interruptor basculante aumentará el volumen, y empujar la parte inferior del interruptor basculante disminuirá el volumen.

Si presiona el botón central, el interruptor de radio cambiará entre los distintos modos disponibles (AM / FM / AUX, etc.). El control de la izquierda es un interruptor de tipo basculante con un pulsador en el centro. La función del control de la izquierda es diferente dependiendo del modo en el que se encuentre. A continuación se describe la operación de control a la izquierda en cada modo.

Operación del radio

Al empujar la parte superior del botón “buscará” la próxima estación audible y empujará la parte inferior del botón para “Buscar” en la siguiente estación que se escucha. El botón situado en el centro del control de la izquierda se sintonizará a la siguiente emisora presintonizada que haya programado en el botón de presintonía de radio.

Modo de medios

Si presiona la parte superior del interruptor una vez, irá a la siguiente pista del medio seleccionado (AUX, Bluetooth, USB). Si pulsa la parte inferior del interruptor una vez, pasará al principio de la pista actual o al principio de la pista anterior si se encuentra dentro de ocho segundos después de que la pista actual comience a reproducirse.

Si presiona el interruptor hacia arriba o hacia abajo dos veces, reproducirá la segunda pista; tres veces, reproducirá el tercero, etc.

Estaciones preestablecidas

Las estaciones preajustadas se encuentran disponibles para todas las modalidades de radio y se activan presionando cualquiera de los seis botones en la pantalla de estaciones predeterminadas, localizados en la parte superior de la pantalla.

Cuando se encuentra escuchando una estación que desea guardar en alguna de las seis memorias predeterminadas, presione y sostenga el botón

con el número en donde desea guardarla por más de dos segundos hasta que escuche un sonido de confirmación.

El radio guarda hasta 12 estaciones predeterminadas en cada modo. Un grupo de seis números de memoria se encuentra visible en la parte superior de la pantalla.

Usted puede cambiar entre los dos grupos de estaciones predeterminadas tocando el botón de la flecha en la pantalla que aparece en la esquina superior derecha de la pantalla.

Explorar en AM/FM

Cuando se encuentre en las modalidades de AM o FM, la pantalla de búsqueda cuenta con la opción de editar una lista predeterminada, puede ingresar a esta opción tocando el botón en pantalla de enter/browse (ingresar/explorar).

Desplazarse a través de la lista predeterminada

Una vez que se encuentre en la pantalla de búsqueda de estaciones predeterminadas, usted puede desplazarse a través de la lista girando la perilla de sintonización, o tocando las flechas hacia arriba y abajo, localizadas del lado derecho de la pantalla.

Selección de una estación de la lista predeterminada

Se puede seleccionar una estación predeterminada tocando cualquiera de las estaciones predeterminadas, o presionando el botón de Enter/browse (ingresar/explorar) de la perilla de sintonización para seleccionar la estación que se encuentre resaltada en la pantalla.

Cuando se selecciona, el radio se sintoniza en la estación guardada en la memoria seleccionada y regresa a la pantalla principal de radio.

Borrar estaciones predeterminadas

Una estación predeterminada se puede borrar estando en la pantalla de explorador de estaciones predeterminadas, tocando el ícono del bote de basura de la estación correspondiente.

Volver a la pantalla principal de la radio

Puede regresar a la pantalla principal de radio presionando el botón "X" o el botón de flecha de regreso en la pantalla.

Modo de radio satelital SiriusXM (si así está equipado)

El radio satelital SiriusXM utiliza la tecnología de radiodifusión directa por satélite a receptor para proporcionar un contenido de costa a costa claro. El servicio se basa en una suscripción a SiriusXM.

SiriusXM paquete All Access

Todos los vehículos equipados con radio satelital contienen una versión trial del paquete de Sirius all access, con 160 canales de la mejor programación.

- En su vehículo - Obtendrá cada canal disponible en el radio, incluyendo la programación premium.

- Para llevar - Con una suscripción de SiriusXM por internet incluida con todo el acceso en su versión trial, obtendrá el SiriusXM en su computadora, teléfono inteligente o tableta.

Incluyendo:

- Un catálogo bajo demanda.
- Canales extras de SiriusXM Latino - Una colección de canales en español.
- MySXM - Permittedole personalizar sus canales favoritos de música.

El servicio de SiriusXM requiere de suscripciones, se vende por separado después de los 12 meses de prueba incluidos con la compra del nuevo vehículo. Si decide continuar con el servicio al final de la suscripción del período de prueba, el plan que seleccione se renovará automáticamente y se facturará a las tarifas vigentes en el momento hasta que llame a SiriusXM al teléfono 1-866-635-2349 para cancelar. Vea el acuerdo del cliente de SiriusXM para conocer los términos y condiciones en www.siriusxm.com. Todas las tarifas y programación están sujetas a cambio. El servicio de satélite únicamente está disponible para mayores de 18 años en los 48 estados de Estados Unidos. El servicio de satélite Sirius también está disponible en Puerto Rico (con limitaciones en la cobertura). El servicio de radio por Internet está disponible a través del área de servicio por satélite. 2017 SiriusXM® Radio Inc. Sirius, XM y todas las marcas y logos son marcas registradas de servicio de SiriusXM Radio Inc. disponible en Canadá, refiérase a www.siriusxm.ca.

Esta función está sólo disponible para los radios equipados con un receptor satelital. Para recibir la señal de radio satelital, el vehículo necesita estar afuera con una visión clara hacia el cielo.

Si en la pantalla se muestra adquisición de señal, es posible que tenga que cambiar la posición del vehículo con el fin de recibir la señal. En la mayoría de los casos, el radio satelital no recibe ninguna señal en estacionamientos subterráneos o túneles.

No hay suscripción

Los radios equipados con receptor Satelital, requieren de una suscripción al servicio de SiriusXM. Cuando no se tiene la suscripción, el radio recibirá el canal de vista previa únicamente.

Adquisición de la suscripción a SiriusXM

- Para activar la suscripción satelital del SiriusXM para residentes de Estados Unidos llame al 1-800-643-2112.
- Para residentes de Canadá 1-877-438-9677.

NOTA: Necesitará dar el ID del SiriusXM (RID) localizado en la pantalla del canal 0.

El modo satelital se activa presionando el botón "SXM" en la pantalla.

En el modo satelital:

- El botón SXM en la pantalla está resaltado.

- Los ajustes del SiriusXM se muestran en la parte superior de la pantalla.
- El género se muestra debajo de la barra de ajustes.
- El número del canal del SiriusXM se muestra en el centro.
- La información de la programación se muestra en la parte inferior del número del canal.
- Las funciones de las teclas del SiriusXM se muestran debajo de la información de la programación.

La sintonía se hace a través de la perilla o de la sintonía directa, similar a otras bandas de radios, vea programar, explorar, perilla sintonizadora y sintonía directa.

Además de las funciones de sintonía comunes para todos los modos de radio, la repetición, el tráfico, el clima y el botón de funciones de favoritos están disponibles en el modo de SiriusXM.

Experiencia Mi Control (si así está equipado)

La nueva experiencia Mi Control, entrega una mayor variedad de contenido (una vez que el trial ha terminado, el plan de datos comprado requiere recibir canales de transmisión y contenido On Demand). Le permite tener más control en su experiencia auditiva, así como diseñar un menú personalizable del contenido de favoritos exactamente como usted lo quiera. El sistema recomienda un contenido basado en sus hábitos proveyendo una lista interminable de opciones.

Búsqueda por voz

Presione el botón “Buscar” y diga algún término como su artista favorito, equipo deportivo, programa o celebridad. Los resultados de búsqueda personalizada están ordenados por relevancia del término dicho. El contenido más relevantes está primero basado en la historia de lo que se escucha.

Experiencia de escucha personalizada

Las recomendaciones se basan en los hábitos de cada escucha. Las recomendaciones pueden mejorar y crecer a través del incremento en uso, mientras más gente lo escuche, mejores recomendaciones obtiene. Estaciones similares serán más fáciles de encontrar basadas en su historia de escucha.

NOTA: Capacidades adicionales (como búsqueda por voz y recomendaciones personalizadas) están disponibles solamente cuando hay una conexión de datos a la nube

Manejo de cuenta

SiriusXM le facilita controlar su cuenta desde su vehículo. Algunas características de administración ahora están disponibles desde su vehículo, incluyendo:

- Suscripción al audio servicio de SiriusXM
- Configuración de acceso para centro de cuenta en línea

- Creación de perfiles de escuchas de SiriusXM
- Actualización de su información de contacto
- Ver la duración restante de su SiriusXM trial y el estado de su cuenta

Variedad de entregas

SiriusXM no solo ofrece más de 160 canales satelitales en su auto, usted también obtiene canales de transmisión y contenido On Demand, así nunca perderá un programa favorito. Acérrimos fanáticos del deporte pueden fácilmente seguir su deporte favorito paso a paso con la categoría Deportes en Vivo. La característica todos los juegos de la NFL, MLB, NBA, NHL y juegos de fútbol y basquetbol colegiales. Transmite todos los juegos con comentarios imparciales cuando están disponibles.

Deportes mejorados JxJ y características de deportes en vivo

Sus equipos favoritos pueden ser descargados en la barra de favoritos de SiriusXM que se localiza debajo del menú de favoritos. Presione y mantenga presionado el logo de la liga en la página que está reproduciendo, desplegará el equipo preestablecido que a su vez desplegará el equipo para la transmisión jugada por jugada del juego que se está transmitiendo.

Para acceder varios equipos deportivos:

1. Presione el ícono de Media en la pantalla y navegue al ícono de SiriusXM en el lado izquierdo de la pantalla.
2. Presione el ícono de categorías en la parte baja de la pantalla donde podrá sintonizar su búsqueda por cada categoría por separado.
3. En la categoría de deportes podrá localizar su equipo favorito y agregarlo a su barra de favoritos.

Dentro de la categoría de deportes individuales, están desplegados todos los canales de equipos así como todos los canales deportivos genéricos. Bajo la categoría de deportes en vivo todos los juegos que están en Previo, Jugando y Final, se muestran automáticamente si el equipo está en los favoritos de SiriusXM del usuario.

Presione durante un momento el logo del equipo o canal y éste se agregará o quitará de sus favoritos de SiriusXM.

NOTA: Cualquier equipo en sus favoritos se desplegará primero en orden alfabético antes de que se desplieguen en orden alfabético los equipos que no están en favoritos. Si el usuario no tiene favoritos, todos los equipos se mostrarán únicamente en orden alfabético.

Solo podrá sintonizar el deporte si el juego se encuentra en modo Previo, Jugando o Marcador Final. En cualquier otro caso, se desplegará "No Game Modal" o "Game Mode"



Pantalla Jugándose Ahora

1- Satélite Vs. Streaming	2- Superposición Mapa de Navegación - si así está equipado
3- Notificación de artistas favoritos o canciones favoritas	4- Teclado de sintonía directa mas nueva sintonización
5- Botón en tablero VR para encontrar contenido de audio (por ejemplo: "Tigres de Detroit")	6- Menú del radio SiriusXM y Escucha del perfil
7- Otros contenidos relaciones que podrían gustarle	8- Moverse hacia atrás y adelante dentro del buffer de audio. El botón de avance cambia a 'Vivo' en el punto de vivo. Consulte "Controles de reproducción anticipada" dentro de esta sección para obtener más información.
9- Súper categorías para encontrar contenido (por ejemplo, juegos de pelota) rápidamente	10- Anticipa y sugiere contenido que te podría gustar
11 - Mantenga presionado cualquier logotipo de canal para agregar a la lista de favoritos. Los ajustes preestablecidos se agregaron automáticamente a la vida favorita también	

Agregar función de perfiles

SiriusXM creó una función de perfil de escucha que le permite agregar / cambiar / eliminar perfiles de escucha. Al cambiar de usuario, los favoritos, los ajustes preestablecidos del vehículo, el historial de escucha, las recomendaciones y las características personalizadas reflejarán el último perfil de oyente seleccionado por el conductor.

Si se ha creado más de un perfil SiriusXM, al cambiar entre los perfiles del oyente SiriusXM del Conductor 1 y del Conductor 2, la barra de preajuste del vehículo cambiará / actualizará automáticamente / en consecuencia. Si solo existe un perfil de escucha SiriusXM, la barra de preajustes no cambiará.

NOTA: Si no hay perfiles de escucha con nombre, el avatar de oyente predeterminado se mostrará con un texto que le pedirá que cree un perfil de oyente.

Para crear un nuevo perfil de escucha (función de velocidad restringida):

1. Desde el menú de perfil y configuración, seleccione la opción “Agregar oyente”.
2. Comience a agregar un nuevo perfil de oyente usando el teclado con los caracteres que elija.
3. Una vez que toca el botón siguiente, puede elegir entre un conjunto de ocho avatares genéricos para personalizar aún más su perfil de oyente, y luego toque el botón “Hecho”.

NOTA: Los usuarios pueden descargar la aplicación de teléfono inteligente SiriusXM y usar la RadiolD para obtener acceso gratuito, si la suscripción le permite acceder al contenido de SiriusXM fuera de su vehículo.

NOTA: Los nombres y avatares se pueden cambiar en cualquier momento, y el cambio se reflejará en todos los dispositivos asociados con la misma cuenta de ID de radio.

4. Una vez que haya seleccionado un avatar, volverá al menú de perfil y configuración con el nuevo perfil de oyente que acaba de crear seleccionado.

NOTA: Si una cuenta ya tiene cinco o más oyentes, la opción de “Agregar oyente” no estará disponible. La pantalla de cambio de perfil de escucha le permite cambiar entre los perfiles de oyentes existentes.

Para eliminar un perfil de oyente:

1. Toque el perfil de oyente que desea eliminar. Toque el botón “Eliminar oyente” en el menú de configuración de perfiles ubicado en la parte inferior de la página.
2. Aparecerá un mensaje emergente y mencionará que la eliminación del perfil de escucha no es recuperable. Si está seguro de que desea continuar, toque el botón “Eliminar”.

NOTA: Al eliminar un perfil de escucha, si solo se crea un perfil de escucha, se creará un nuevo perfil de escucha predeterminado y se le devolverá al perfil y al menú de configuración que muestra el nuevo perfil de escucha predeterminado como activo.

Si hay dos perfiles de oyente, volverá al perfil de oyente y al menú de configuración que muestra el nuevo perfil de oyente activo.

Si hay más de dos perfiles de oyente, se lo llevará a la pantalla de cambio / agregar perfil de oyente y tendrá que seleccionar el perfil de oyente que desea usar.

Play Ahead Controls

La función de reproducción anticipada proporciona un medio para reproducir / pausar, y salta hacia adelante / atrás en la pantalla Reproducción en curso.

Reproducir/Pausa

Presione el botón de reproducir o pausar en la pantalla para detener la reproducción de alguno contenido, ya sea en vivo o alguna grabación. La reproducción puede continuar nuevamente si presiona una vez más el botón de Reproducir/Pausa en la pantalla.

Retroceder

Presione el botón "RW" (retroceder) en la pantalla para regresar un segmento del contenido. Si presiona el botón "RW" por más de 2 segundos el contenido será rebobinado hasta que se suelte el botón. El contenido comenzará a reproducirse en cuanto se suelte el botón de rebobinar.

Avanzar

Cada toque del botón "FW" (avanzar) en la pantalla adelantará el segmento del contenido. El contenido solamente se podrá adelantar cuando este ha sido previamente regresado, y por lo tanto no podrá ser realizado para contenido en vivo. Un toque continuo de el botón "FW" adelantará el contenido hasta que el botón haya sido liberada.

Buscar canales

Los canales de navegación se pueden hacer a través de categorías o a través del sintonizador lineal / sintonía directa. La edición de sus favoritos de SiriusXM se puede hacer desde el elemento del menú "Favoritos".



Para ubicar un canal deseado, deslice hacia la izquierda o hacia la derecha para explorar diferentes estaciones.

Artista y alertas de canciones

Las “Alertas de artista y canción” se pueden configurar desde el botón Notificar en la pantalla y se pueden editar a través de “Ajustes y perfiles SiriusXM”.

Tune Start

Tune Start comienza a reproducir la canción actual desde el principio cuando sintonizas un canal de música que está controlado por tus favoritos de SiriusXM para el audio del canal de satélite y TODO el audio del canal de transmisión. Tune Start se puede activar/desactivar en “Ajustes y perfiles”.

Audio

Presione el botón “Audio” en la pantalla para activar la pantalla de configuraciones de audio y poder ajustar el Balance/Desvanecimiento, Ecuador, y volumen ajustado de velocidad, sonoridad, Volumen Auxiliar, Auto reproducir y apagar radio al abrir puertas.

Puede regresar a la pantalla de Radio presionando el botón “X” que se localiza en la esquina superior derecha.

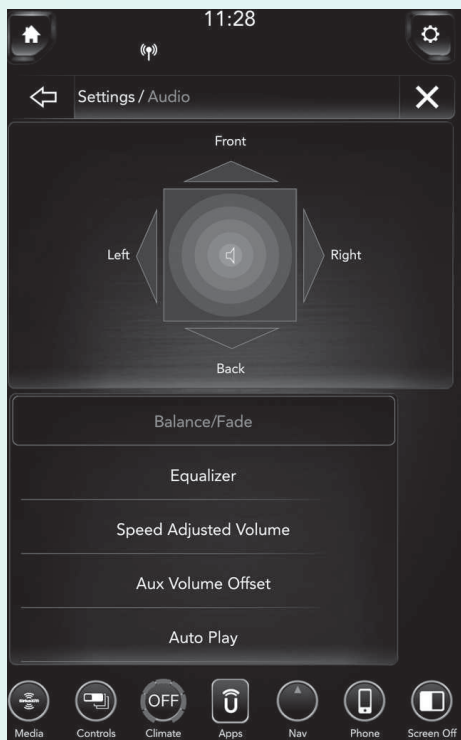
Balance/Desvanecimiento

Presione el botón “Balance/fade” (balance/desvanecimiento) en la pantalla para balancear el audio entre las bocinas frontales o desvanecer el audio entre las bocinas frontales y traseras.

Presionando las teclas de parte frontal, posterior, izquierda o derecha o presione y arrastre el icono de bocina para ajustar el Balance/Desvanecimiento.

Ecuallizador

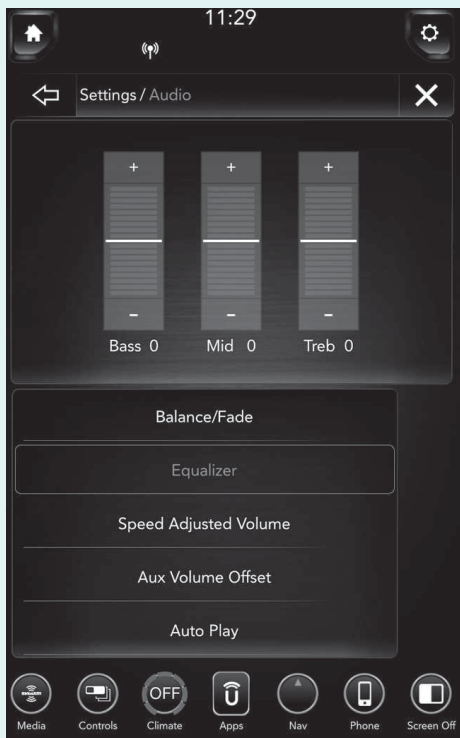

Presione el botón “Equalizer” (ecualizador) en la pantalla para activar la pantalla del ecualizador.

Toque los botones de “+” o “-” en la pantalla, o presione y arrastre al nivel deseado de la barra para cada banda de ecualización. El valor del nivel, que varía entre \pm nueve, se despliega en la parte inferior de cada banda.

Volumen ajustado de velocidad

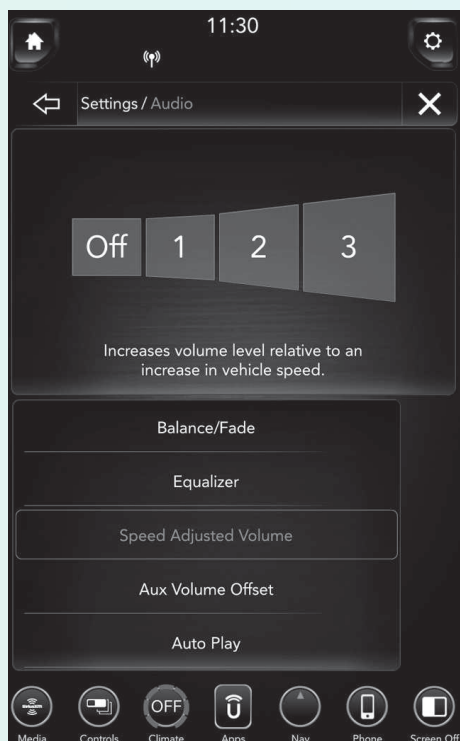

Presione el botón “Volumen” ajustado de velocidad en la pantalla para activar la pantalla de volumen ajustado de velocidad.

El volumen ajustado de velocidad se ajusta presionando las teclas de “Off, 1, 2 ó 3”. Esto alerta el ajuste automático del volumen de audio con la variación de la velocidad del vehículo. El volumen incrementa automáticamente conforme la velocidad aumenta para compensar el ruido normal del camino.

Compensación de Volumen AUX

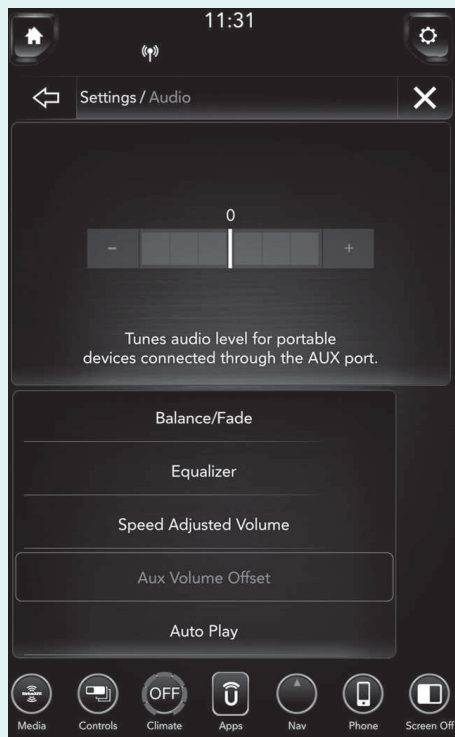

Presione el botón de “Volumen AUX” compensado en la pantalla para activarlo.

El ajuste de “volumen AUX” se ajusta presionando los botones “+” y “-”. Esto altera el volumen de audio de entrada AUX. El valor de nivel, que se extiende entre más o menos tres, se muestra por encima de la barra de ajuste.

Reproducir automáticamente (Auto Play)

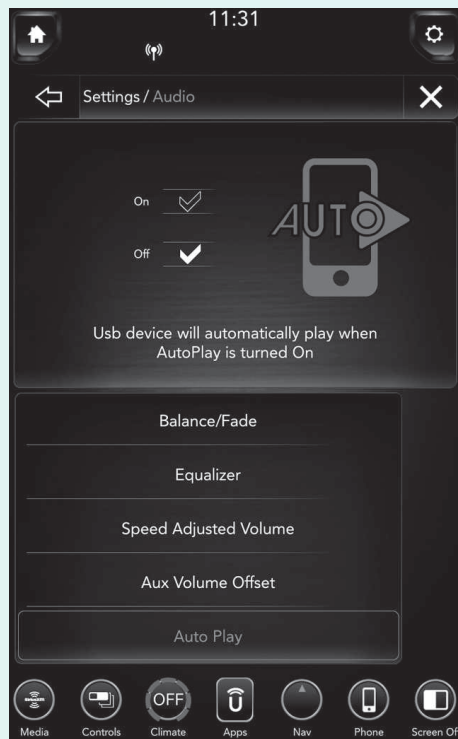

Presione el botón “Reproducción automática” de la pantalla para activar la pantalla reproducción automática.

La función de reproducción automática tiene dos ajustes “On” y “Off”. Con “Auto Play” activado, la música comenzará a reproducirse desde un dispositivo conectado, inmediatamente después de conectarse al radio.

MODO MEDIA

Modo Disco (si así está equipado)

Vista general

Se puede ingresar al modo disco insertando algún CD o presionando el botón del lado izquierdo de la pantalla. Una vez que se encuentre en el modo de disco, presione “fuente” en la pantalla para seleccionar “CD”.

Aparecerá un mensaje que dice “inserte un disco” en la pantalla, en el modo de disco cuando no haya ningún disco en el radio.

Buscar siguiente ►/anterior ◀◀

Presione y suelte el botón de flecha derecha ►► en la pantalla para reproducir la siguiente selección del disco. Presione y suelte el botón de flecha izquierda ◀◀ en la pantalla para regresar al principio de una selección, o para regresar al principio de la selección anterior si el disco se encuentra en reproducción dentro de los primeros tres segundos de la selección actual.

Browse (explorar)

Presione el botón Browse (explorar) en la pantalla para desplegar la ventana del explorador. Del lado izquierdo de la ventana del explorador se encuentra una lista de las formas en las que puede explorar a través del contenido del disco. Si es soportado por el dispositivo, puede explorar por carpetas, artistas, listas de reproducción, álbumes, canciones etc. Presione la opción deseada en el lado izquierdo de la pantalla. En el centro de la ventana de exploración se muestran los elementos y sus funciones secundarias, por los que se puede desplazar utilizando tocando las flechas de hacia arriba y abajo del lado derecho de la pantalla. La perilla Tune/scroll (sintonía/desplazar) también se puede utilizar para desplazarse.

Modo media

Presione el botón Media en la pantalla para seleccionar la fuente de audio: disco.

Repetir

Presione el botón Repeat (repetir) en la pantalla para activar la función de repetición. El botón Repetir se encontrará resaltada si se encuentra activa. El radio repetirá la selección actual repetidamente, mientras esta función se encuentre activa.

Aleatorio

Presione el botón Shuffle (aleatorio) en la pantalla para reproducir las selecciones en el disco en un orden aleatorio para proporcionar un interesante cambio de ritmo. Presione esta tecla una segunda vez para apagar esta función.

Info

Presione el botón Info en la pantalla para mostrar la información de la pista en curso. Presione esta tecla una segunda vez para cerrar esta función.

Pistas

Presione el botón “traks” en la pantalla para desplegar una pantalla emergente con una lista de las canciones. La canción en curso aparecerá indicada con una flecha y líneas por debajo y por encima de su título. Cuando se encuentre en la pantalla de la lista de las pistas puede girar la perilla de Tune/scroll (sintonía/desplazar) para resaltar una pista (indicada por las líneas por encima y por debajo de su título), y luego presiónela para comenzar a reproducir esa selección.

Si presiona el botón “trks” en la pantalla, se cerrará la ventana emergente de la lista de pistas si esta se encuentra abierta.

Audio

Consulte la sección Modo disco para obtener información acerca de los ajustes de audio disponibles.

Modo USB

Vista general

Se puede ingresar al modo USB insertando algún dispositivo USB o iPod® y un cable en el puerto USB o presionando el botón de iPod® del lado izquierdo de la pantalla y luego seleccionar puerto USB 1 o puerto USB 2 (si así está equipado).

Buscar siguiente ►►/anterior ◀◀

Presione y suelte el botón de flecha derecha ►► en la pantalla para reproducir la siguiente selección en el dispositivo USB/ iPod®. Presione y suelte el botón de flecha izquierda ◀◀ en la pantalla para regresar al principio de una selección, o para regresar al principio de la selección anterior si el dispositivo USB/iPod® se encuentra en reproducción dentro de los primeros tres segundos de la selección actual.

Browse (explorar)

Presione el botón Browse (explorar) en la pantalla para desplegar la ventana del explorador. Del lado izquierdo de la ventana del explorador se encuentra una lista de las formas en las que puede explorar a través del contenido del dispositivo USB/ iPod®. Si es soportado por el dispositivo, puede explorar por carpetas, artistas, listas de reproducción, álbumes, canciones etc. Presione la opción deseada en el lado izquierdo de la pantalla. En el centro de la ventana de exploración se muestran los elementos y sus funciones secundarias, por los que se puede desplazar utilizando tocando las flechas de hacia arriba y abajo del lado derecho de la pantalla. La perilla Tune/scroll (sintonía/desplazar) también se puede utilizar para desplazarse.

Modo media

Presione el botón Media en la pantalla para seleccionar la fuente de audio: USB.

Repetir

Presione el botón Repeat (repetir) en la pantalla para activar la función de repetición. El botón Repetir se encontrará resaltada si se encuentra activa.

El radio repetirá la selección actual repetidamente, mientras esta función se encuentre activa.

Aleatorio

Presione el botón Shuffle (aleatorio) en la pantalla para reproducir las selecciones en el dispositivo USB/iPod® en un orden aleatorio para proporcionar un interesante cambio de ritmo. Presione esta tecla una segunda vez para apagar esta función.

Info

Presione el botón Info en la pantalla para mostrar la información de la pista en curso. Presione esta tecla una segunda vez para cerrar esta función.

Pistas

Presione el botón “trks” en la pantalla para desplegar una pantalla emergente con una lista de las canciones. La canción en curso aparecerá indicada con una flecha y líneas por debajo y por encima de su título. Cuando se encuentre en la pantalla de la lista de las pistas puede girar la perilla de Tune/scroll (sintonía/desplazar) para resaltar una pista (indicada por las líneas por encima y por debajo de su título), y luego presiónela para comenzar a reproducir esa selección.

Si presiona el botón “trks” en la pantalla, se cerrará la ventana emergente de la lista de pistas si esta se encuentra abierta.

Audio

Consulte la sección Modo Radio para obtener información acerca de los ajustes de audio disponibles.

Modo AUX (Auxiliar)

Vista general

Puede ingresar al modo AUX insertando algún dispositivo AUX que utilice un cable con salida de 3.5 mm dentro del puerto, o presione el botón en pantalla de AUX del lado izquierdo de la pantalla.

Insertando un dispositivo auxiliar

Inserte cuidadosamente el cable auxiliar dentro del puerto de AUX. Si inserta un dispositivo auxiliar con el motor encendido y el radio encendido, la unidad cambiará al modo auxiliar y comenzará a reproducir su contenido cuando inserte el cable.

Controlar el dispositivo auxiliar

El control del dispositivo auxiliar (ej., seleccionar listas de reproducción, reproducir una selección, avanzar rápidamente, etc.) no se puede tener utilizando los controles del radio; utilice los controles del dispositivo en su lugar. Ajuste el volumen utilizando la perilla de Volume/mute (volumen/silenciar), o el control de volumen del dispositivo.

NOTA: La unidad de radio del vehículo actúa como amplificador de salida del dispositivo Auxiliar. Por lo tanto si el control de volumen en el dispositivo está demasiado bajo, no habrá suficiente señal de salida para que la unidad de radio del vehículo reproduzca el contenido.

Modo Media

Presione el botón Media en la pantalla para seleccionar la fuente multimedia de audio: AUX.

Audio

Consulte la sección Modo Radio para obtener información acerca de los ajustes de audio disponibles.

Modo Bluetooth®

Vista general

Se puede ingresar a los modos de transmisión de audio Bluetooth® (BTSA) o modo Bluetooth® asociando algún dispositivo Bluetooth®, que contenga música, al sistema de acceso Uconnect®.

Antes de continuar, el dispositivo Bluetooth® necesita ser asociado a través del Uconnect® Phone para poder tener comunicación con el sistema de acceso Uconnect®.

NOTA: Vea el procedimiento de asociación en la sección de Uconnect® Phone para más detalles.

Para ingresar al modo Bluetooth®, presione el botón Bluetooth® en la pantalla del lado izquierdo de la pantalla.

Buscar siguiente ►► /anterior ◀◀

Presione y suelte el botón de la flecha derecha ►► en la pantalla para reproducir la siguiente selección del dispositivo Bluetooth®. Presione y suelte el botón de la flecha izquierda ◀◀ en la pantalla para regresar al principio de una selección, o regresar al principio de la selección anterior si el dispositivo Bluetooth® se encuentra en reproducción en el primer segundo de la selección actual.

Modo media

Presione el botón "Media" en la pantalla para seleccionar la fuente de audio: Bluetooth.

Pista

Si el dispositivo Bluetooth admite esta función, presione el botón "Tracks" en la pantalla para mostrar un mensaje emergente con la lista de canciones. La canción en reproducción se indica mediante una flecha roja y líneas por encima y por debajo del título de la canción.

Al presionar el botón "Tracks" en la pantalla mientras se muestra el mensaje emergente, éste cerrará la ventana emergente.

Audio

Refiérase a la sección "Modo Radio" para información en el ajuste de las opciones de audio.

Android Auto & Apple Carplay

Android Auto

Android Auto es una característica de tu sistema Uconnect y del smartphone Android 5.0 Lollipop o superior, con un plan de datos que permite proyectar el smartphone y varias de sus aplicaciones en la pantalla de radio con pantalla. Android Auto te ofrece automáticamente información útil y la organiza en tarjetas simples que aparecen justo cuando son necesarias. Android Auto se puede utilizar con la mejor tecnología de voz de Google, los controles del volante, los mandos y botones del tablero del radio y la pantalla del radio para controlar muchas de las aplicaciones. Para utilizar Android Auto, siga el procedimiento:

1. Descargue la aplicación Android Auto de Google Play Store en su smartphone Android.
2. Conecte el smartphone con Android a uno de los puertos USB de su vehículo. Si la aplicación automática no se descargó, la primera vez que conecte el dispositivo, la aplicación comenzará a descargarse.

NOTA: Asegúrese de usar el cable USB proporcionado por la fábrica que viene con su teléfono, ya que los cables del mercado secundario pueden no funcionar.

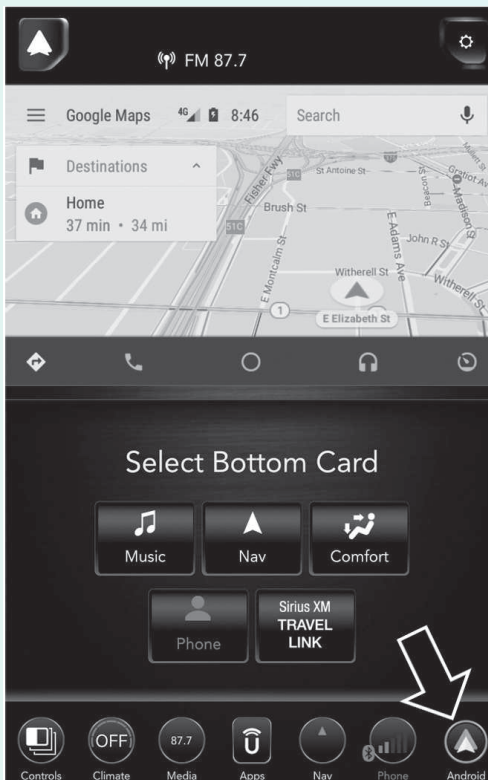

3. Una vez que el dispositivo esté conectado y reconocido, el icono “Teléfono” en la barra de menús personalizada cambiará automáticamente al icono automático de Android. Android Auto debería iniciarse automáticamente, pero si no se inicia automáticamente, consulte “Sugerencias y trucos para Android Auto y Apple CarPlay” en esta sección para el procedimiento para activar la función “AutoShow”. También puede iniciarlo tocando el icono de Android Auto en la pantalla.

Una vez que Android Auto esté activo y en ejecución en el Uconnect, las siguientes funciones se pueden usar con el plan de datos del smartphone:

- Google Maps para la navegación
- Google Play Música, Spotify, iHeart Radio, etc. para música
- Llamada manos libres y mensajes de texto para la comunicación
- Cientos de aplicaciones compatibles

NOTA: Para utilizar Android Auto, asegúrese de estar en un área con cobertura celular. Android Auto puede utilizar datos celulares y su cobertura celular se muestra en la esquina superior derecha de la pantalla de radio.

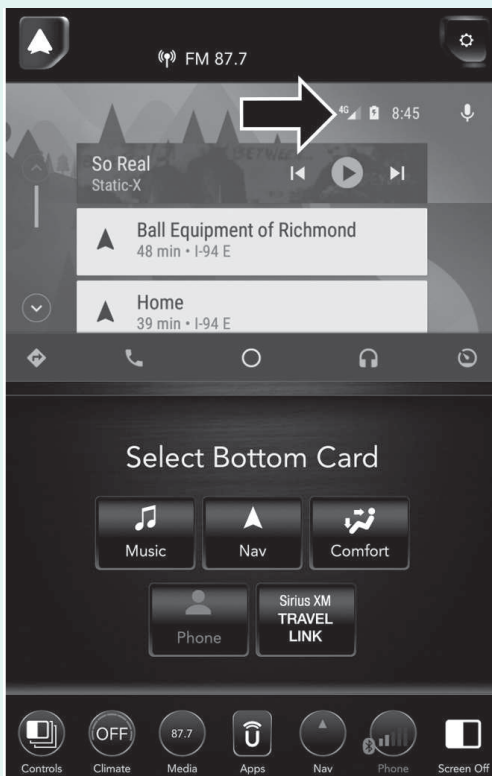

Mapas

Presione y mantenga presionado el botón VR en el volante o toque el icono del micrófono para pedirle a Google que lo lleve a un destino deseado por voz. También puedes tocar el icono de navegación en Android Auto para acceder a Google Maps.

NOTA: Si el botón VR no se sostiene, y sólo se empuja, el Uconnect VR nativo le preguntará y cualquier comando de navegación dice que lanzará el sistema de navegación Uconnect nativo.

Mientras use Android Auto, Google Maps le brindará ayuda por voz:

- Navegación
- Información del tránsito
- Guía

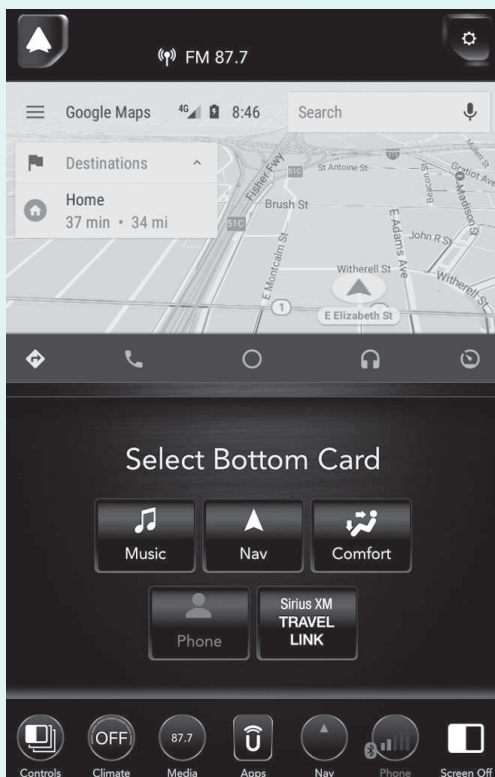

NOTA: Si está utilizando el sistema de navegación Uconnect nativo, e intenta iniciar una nueva ruta utilizando el Android Auto, a través de voz o cualquier otro método, aparecerá una ventana emergente preguntándole si desea cambiar de navegación Uconnect a navegación por smartphone. También aparecerá una ventana emergente, preguntando si desea cambiar, si Android Auto está actualmente en uso e intenta iniciar una ruta Uconnect nativa. Al seleccionar

“Sí” se cambiará el tipo de navegación al método de navegación recién utilizado y se planificará una ruta para el nuevo destino. Si se selecciona “No”, el tipo de navegación permanecerá sin cambios.

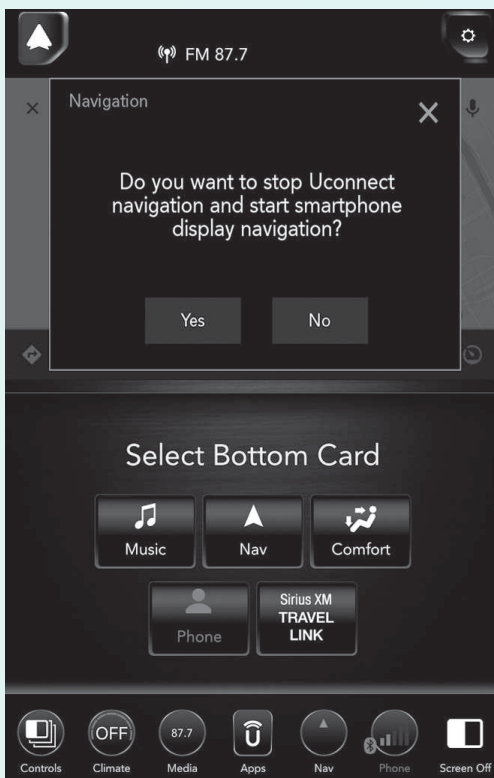

Para mayor información refiérase a www.android.com/auto.

Para obtener más información sobre la función de navegación, consulte <https://support.google.com/android> o <https://support.google.com/androidauto/>.

Música

Android Auto le permite acceder y transmitir a la música favorita con aplicaciones como Google Play Música, iHeartRadio y Spotify. Utilizando el plan de datos de su smartphone, puede transmitir música sin fin en la carretera.

NOTA: las aplicaciones, las listas de reproducción y las emisoras de música deben estar configuradas en el teléfono inteligente antes de utilizar Android Auto, para que funcionen con Android Auto.

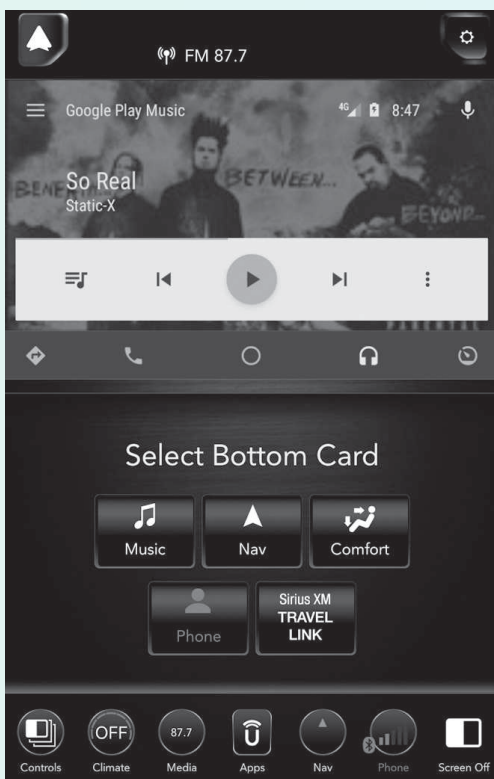

NOTA: Para ver los metadatos de la reproducción de música a través de Android Auto, seleccione la pantalla de medios del sistema Uconnect.

Para obtener más información, consulte <https://support.google.com/android-auto>.

Comunicación

Con Android Auto conectado, mantenga presionado el botón VR en el volante para activar el reconocimiento de voz específico de Android Auto. Esto le permitirá enviar y responder a mensajes de texto, recibir mensajes de texto entrantes en voz alta y realizar y recibir llamadas con manos libres.

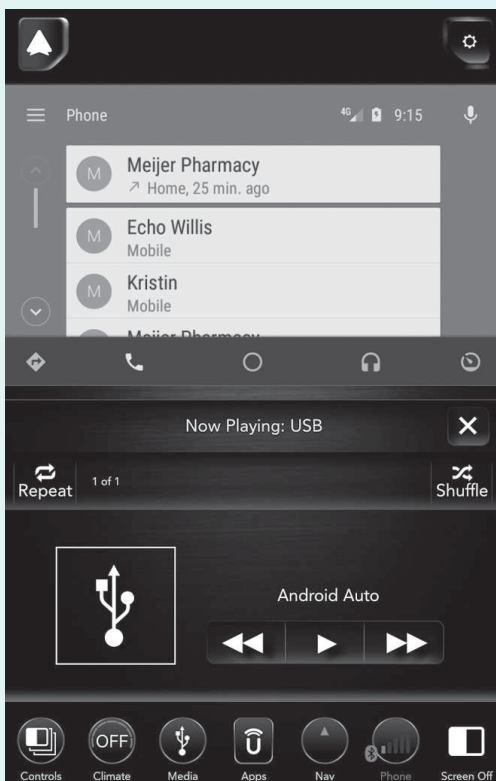

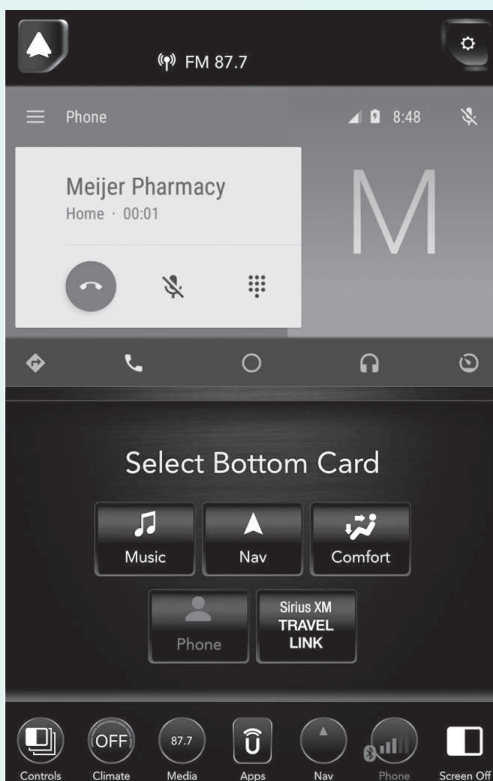

Apps

La aplicación para Android Auto mostrará todas las aplicaciones compatibles que están disponibles para utilizar con Android Auto, cada vez que se inicie. Debe tener la aplicación compatible descargada y debe haber iniciado sesión en la aplicación para que funcione con Android Auto. Consulte g.co/androidauto para ver la lista más reciente de aplicaciones disponibles para Android Auto.

Integración de Apple Car Play

Uconnect funciona perfectamente con Apple CarPlay, la forma más inteligente y segura de usar su iPhone en el coche y mantener el enfoque en el camino. Utilice la pantalla Uconnect, las perillas y controles del vehículo y su voz con Siri para acceder a Apple Music, Maps, Mensajes y mucho más.

Para usar CarPlay, asegúrese de usar el iPhone 5 o posterior, haga que Siri esté habilitado en Configuración, asegúrese de que su iPhone esté desbloqueado solo para la primera conexión, y luego usa el siguiente procedimiento:

1. Conecte su iPhone a uno de los puertos USB de medios en su vehículo.

NOTA: Asegúrese de usar el cable Lightning suministrado por la fábrica que viene con su teléfono, ya que los cables del mercado secundario pueden no funcionar.

- Una vez que el dispositivo esté conectado y reconocido, el icono “Teléfono” en la barra de menús personalizada cambiará automáticamente al Icono CarPlay. CarPlay debería iniciarse automáticamente, pero si no, consulte “Sugerencias y trucos para Android Auto y Apple CarPlay” en esta sección para conocer el procedimiento para habilitar la función “AutoShow”. También puede tocar el icono de Apple CarPlay en la pantalla para iniciarlo.

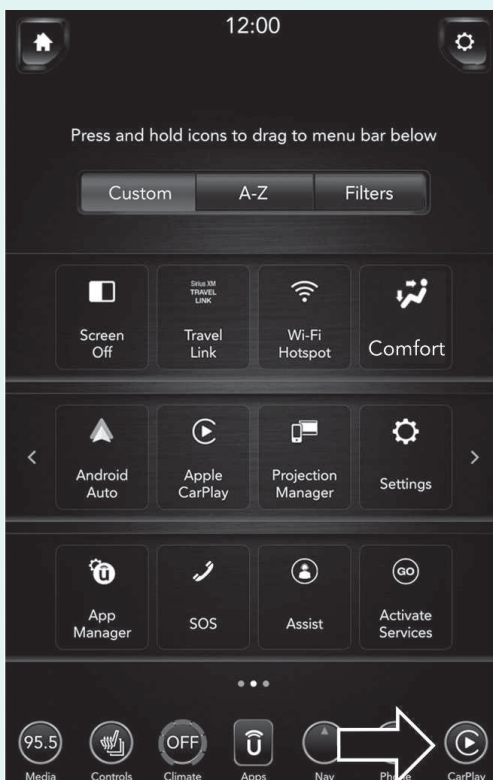

Una vez que CarPlay esté funcionando en su radio Uconnect, puede usar las siguientes funciones con el plan de datos de su iPhone:

- Teléfono
- Música
- Mensajes
- Mapas

NOTA: Para utilizar CarPlay, asegúrese de que los datos estén encendidos y de que se encuentre en un área con cobertura celular. Los datos y la cobertura celular se muestran en el lado izquierdo de la pantalla de radio



Mensajes

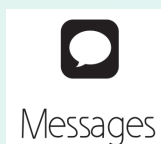

Con CarPlay, presione y mantenga presionado el botón VR en el volante para activar una sesión de reconocimiento de voz Siri. También puede presionar y mantener presionado el botón inicio dentro de CarPlay para comenzar a hablar con Siri .

Esto le permitirá realizar llamadas o escuchar el correo de voz como lo haría normalmente con Siri en su iPhone.

NOTA: Sólo presionando temporalmente el botón VR en el volante se iniciará una sesión nativa VR, no una sesión Siri, y no funcionará con CarPlay.

Música

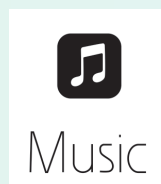

CarPlay le permite acceder a todos los artistas, listas de reproducción y música de iTunes. Utilizando el plan de datos de tu iPhone, también puede usar aplicaciones de audio de terceros, incluyendo música, noticias, deportes, podcasts y mucho más.



Mapas

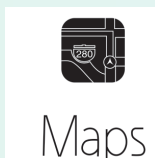

Para usar su Apple Maps para navegar en el sistema Uconnect, inicie Car-Play y presione y mantenga presionado el botón VR en el volante para usar Siri para establecer el destino deseado. Alternativamente, elija un destino cercano presionando Destinos y seleccionando una categoría, iniciando Siri desde la página de destinos o escribiendo un destino.

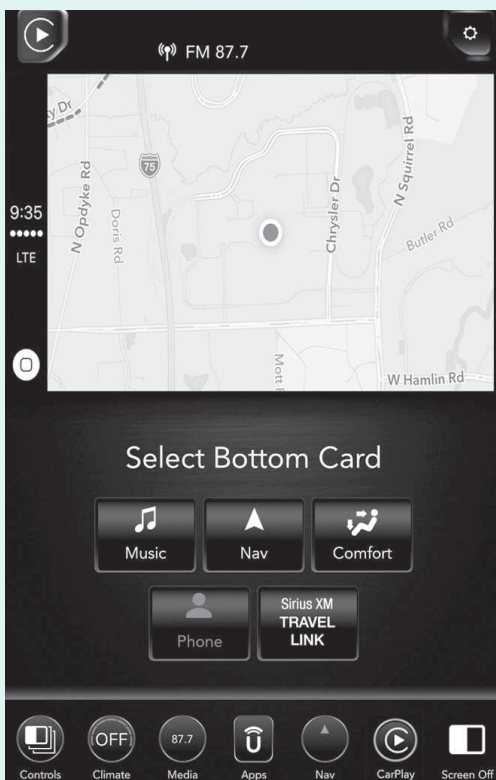

NOTA:

- Si el botón VR no se sostiene, y sólo se empuja, el Uconnect VR nativo le pedirá y cualquier comando de navegación dicho lanzará el sistema de navegación Uconnect nativo.
- Si está utilizando el sistema de navegación Uconnect nativo e intenta iniciar una nueva ruta utilizando CarPlay, a través de voz o cualquier otro método, aparecerá una ventana emergente preguntándole si desea cambiar de navegación Uconnect a navegación por iPhone. También aparecerá una ventana emergente que le preguntará si desea cambiar, si una navegación de CarPlay está actualmente en uso e intenta iniciar una ruta nativa de Uconnect. Al seleccionar “Sí” se cambiará el tipo de navegación al método de navegación recién utilizado y se planificará una ruta para el nuevo destino. Si se selecciona “No”, el tipo de navegación permanecerá sin cambios.

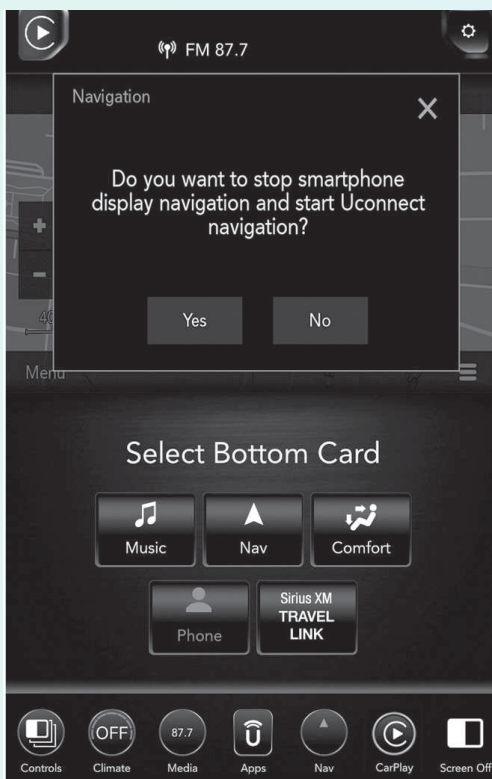

Apps

Para usar una aplicación compatible con CarPlay, debe descargar la aplicación compatible y debe haber iniciado sesión en la aplicación. Consulte <http://www.apple.com/ios/carplay/> para ver la lista más reciente de aplicaciones disponibles para CarPlay.

Consejos y trucos Android Auto y Apple carplay Apps

Autoplay

AutoPlay es una característica del sistema Uconnect que comienza automáticamente a reproducir música fuera del dispositivo conectado, tan pronto como esté conectado. Esta función se puede activar o desactivar en la configuración de Uconnect, dentro de la categoría configuración de audio. Su configuración predeterminada está activada.

NOTA: AutoPlay no es compatible con Android Auto.

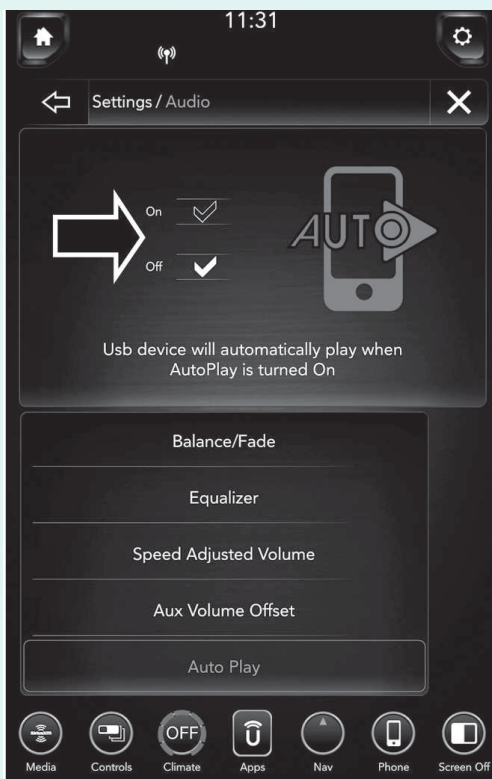

Projection Manager

Projection Manager es una característica del sistema Uconnect que se inicia automáticamente y muestra Android Auto / Apple Car.

Se reproduce cuando el teléfono se conecta inicialmente al puerto de medios USB. Esta función se puede activar y desactivar en la pantalla de ajustes de Uconnect, dentro de la pantalla de categoría de ajustes. La configuración predeterminada está activada.



Emparejamiento automático Bluetooth de Android Auto

Después de conectarse a Android Auto por primera vez y de someterse al procedimiento de configuración, el smartphone se sincronizará automáticamente con el sistema Uconnect a través de Bluetooth sin necesidad de configurarlo cada vez que esté dentro del alcance si el Bluetooth está activado.

NOTA: Las funciones de Android Auto no se pueden utilizar con Bluetooth, se requiere una conexión USB para su uso. Android Auto utiliza las conexiones Bluetooth y USB para funcionar y el dispositivo conectado no estará disponible para otros dispositivos cuando esté conectado mediante Android Auto.

Dispositivos múltiples que se conectan al sistema Uconnect

Es posible tener varios dispositivos conectados al sistema Uconnect. Por ejemplo, si utiliza Android Auto / Apple CarPlay, el dispositivo conectado será el que se utilizará para realizar llamadas de manos libres o para enviar mensajes de texto manos libres. Sin embargo, también se puede emparejar otro dispositivo con el sistema Uconnect, a través de Bluetooth, como fuente de audio, para que el pasajero pueda transmitir música.

NOTA: Si utiliza un dispositivo Samsung, cada vez que esté conectado a un medio USB y haya otro dispositivo conectado, deberá cambiar manualmente la configuración de la conexión USB para que el dispositivo Samsung envíe datos.

MODO TELÉFONO

Vista general

Uconnect® Phone es un sistema de comunicación del vehículo activado por comandos de voz y manos libres. El Uconnect® le permite marcar un número de teléfono con su teléfono celular.

El Uconnect® Phone cuenta con las siguientes funciones:

Funciones activadas por voz:

- Manos libres marcando utilizando la voz (“llamar celular de Juan Pérez” o, “marcar 552 765 9350”).
- Manos libres texto manos libres para escuchar la lectura de sus mensajes SMS recibidos.
- Manos libres responder mensajes de texto manos (“Reenviar uno de los 18 mensajes SMS predefinidos a los mensajes de llamadas entrantes/mensajes de texto”).
- Volver a marcar los últimos números marcados (“Remarcar”).
- Regresar la llamada al último número del que se recibió llamada (“Regresar Llamada”).
- Ver registros de llamadas en pantalla (“Mostrar llamadas recibidas”, “Mostrar llamadas realizadas”, “Mostrar llamadas perdidas”, “Mostrar llamadas recientes”).
- Buscar un número en contactos (“Buscar celular de Juan Pérez”).

NOTA: Ejemplos de comandos de voz, mensajes de texto por voz y respuesta por mensaje de texto por voz, se muestran a lo largo de este manual, sin embargo para obtener una referencia inmediata vea la sección de “Guía rápida de comandos de voz”.

Funciones activadas por pantalla:

- Marcación a través del teclado de la pantalla.
- Ver y llamar contactos desde las agendas desplegadas en pantalla.
- Establecer números de teléfono de contacto favoritos para que sean fácilmente accesibles desde la pantalla principal del teléfono.
- Ver y llamar contactos de los registros de llamadas recientes.
- Revisar sus mensajes SMS recibidos.
- Escuchar música en su dispositivo Bluetooth® a través de la pantalla.
- Sincronizar hasta 10 teléfonos/dispositivos de audio para su fácil acceso y conectarlos rápidamente.

NOTA: Su teléfono debe ser compatible con mensajería SMS para que las funciones de mensajería funcionen correctamente.

El audio de su teléfono celular se transmite a través del sistema de audio del vehículo; el sistema silenciara automáticamente el radio cuando utilice Uconnect® Phone.

El Uconnect® Phone le permite transferir llamadas entre el sistema y su teléfono celular mientras usted ingresa o sale de su vehículo y le permite silenciar el micrófono del sistema para conversaciones privadas.

¡ADVERTENCIA!

SIEMPRE maneje con precaución con sus manos sobre el volante. Usted tiene la responsabilidad completa y asume todos los riesgos relacionados con las características y aplicaciones del sistema Uconnect® en su vehículo. Únicamente utilice el sistema Uconnect® cuando sea seguro. El no seguir estas indicaciones puede ocasionar un accidente el cual le ocasioné lesiones graves o la muerte.



El Uconnect® Phone se maneja a través del “Perfil de Manos Libres” del Bluetooth® en su teléfono celular. El Uconnect® funciona con tecnología Bluetooth® - el estándar global que le permite a diferentes dispositivos conectarse entre ellos sin necesidad de cables o una estación de enchufes, así que el Uconnect® funcionará sin importar donde ponga su teléfono móvil (ya sea en su bolso, bolsa del pantalón, o portafolio), mientras su teléfono se encuentre encendido y haya sido asociado al sistema Uconnect® Phone del vehículo. El Uconnect® Phone permite que hasta diez teléfonos o dispositivos de audio sean vinculados al sistema. Solamente un teléfono móvil vinculado (o asociado) y un dispositivo de audio se pueden usar con el sistema a la vez.

Botón del teléfono Uconnect®

El botón del  en el Uconnect® Phone en el volante se utiliza para ingresar al modo teléfono y realizar llamadas, mostrar llamadas recientes, entrantes, salientes, ver la agenda del teléfono etc. Cuando usted presiona este botón escuchara un bip. Este sonido es una señal indicando que el sistema está listo para recibir un comando de voz.

Botón de reconocimiento de voz del Uconnect®

El botón de comando de voz  VR en el volante se utiliza únicamente para forzar una entrada cuando ya se encuentra en una llamada y desea enviar algún tono o realizar otra llamada.

El botón de  VR en el volante también se utiliza para tener acceso a las funciones de los comandos de voz del Uconnect® si así está equipado su vehículo. Vea la sección de Comandos de voz Uconnect® para instrucciones de cómo utilizar el botón  VR.

El Uconnect® Phone está completamente integrado con el sistema de audio del vehículo. El volumen del Uconnect® Phone se puede ajustar ya sea utilizando la perilla de volumen del radio o desde el control del radio en el volante (interruptores derecho), (si así está equipado).

Operación del teléfono

Operación

Se pueden utilizar los comandos de voz para operar el Uconnect® Phone y para navegar a través de sus menús. Se requiere de comandos de voz después de casi todas las peticiones del Uconnect® Phone. Hay dos formas generales en las que funcionan los comandos de voz:

1. Diga comandos compuestos como “Llamar celular de Juan Pérez”.
2. Decir un comando individual y permitir que el sistema lo guíe para completar la tarea.

Se le preguntara por un comando específico y luego se le dirán las opciones disponibles.

- Antes de decir un comando de voz, es necesario esperar a que suene el bip, que sigue de la petición “escuchar” o alguna otra petición.
- Para algunas operaciones se pueden utilizar comandos compuestos. Por ejemplo, en lugar de decir “Llamar” luego “Celular” y luego “Juan Pérez”, se puede decir el siguiente comando compuesto: “Llamar Celular de Juan Pérez”.
- Para cada explicación de cada función en esta sección, solamente se proporciona el comando de voz compuesto. También puede separar los comandos en partes y decir cada parte del comando cuando se le indique. Por ejemplo, puede utilizar el comando de voz compuesto “Buscar a Juan Perez”, o puede separar este comando en dos diferentes comandos de voz: “Buscar contacto” y cuando se le indique “Juan Pérez”. Debe de recordar que el Uconnect® Phone funciona mejor cuando usted habla con un tono de conversación normal, como si estuviera hablando con alguien sentado a algunos metros de usted.

Lenguaje natural

Su sistema de Voz de Uconnect® Phone utiliza un motor de reconocimiento de voz (VR) de lenguaje natural.



El lenguaje natural le permite al usuario decir comandos en frases o enunciados completos. El sistema filtra algunas expresiones como y sonidos como “ah” y “eh”. El sistema también maneja palabras incompletas como “Me gustaría”.

El sistema maneja entradas múltiples en la misma frase u oración como “Realizar una llamada” y “a Patricia Pérez”. Para entradas múltiples en la misma frase o enunciado, el sistema identifica el tema o contexto y proporciona una petición asociada como “¿A quién desea llamar?” En el caso de que se haya solicitado realizar una llamada pero no se haya identificado el nombre específico a llamar.

El sistema usa un diálogo continuo; cuando el sistema requiere de más información por parte del usuario realizará una petición a la que el usuario puede responder sin necesidad de presionar el botón de comando de voz (VR en el volante).



Comando de ayuda

Si necesita ayuda en alguna petición, o si desea saber sus opciones en cualquier petición del sistema, diga “ayuda” después del bip.

Para activar el Uconnect® Phone cuando se encuentra en reposo, solamente necesita presionar el botón de  en el volante y decir algún comando o diga “ayuda”. Puede comenzar una sesión del Uconnect® Phone al presionar el botón  en la parte superior del radio.

Comando cancelar

En cualquier petición después del bip, puede decir “Cancelar” y regresará al menú principal.

También puede presionar los botones de  o  en el volante para regresar al menú principal o menú anterior, cuando el sistema se encuentre en espera de un comando.

Emparejar (vincular) Uconnect® Phone a un teléfono celular

Para comenzar a utilizar su Uconnect® Phone, será necesario emparejar su teléfono celular compatible con Bluetooth®.

Para completar el proceso de asociación, será necesario verificar el manual de usuario de su teléfono celular. El sitio web de Uconnect® también le puede proporcionar instrucciones detalladas para la asociación de un celular.

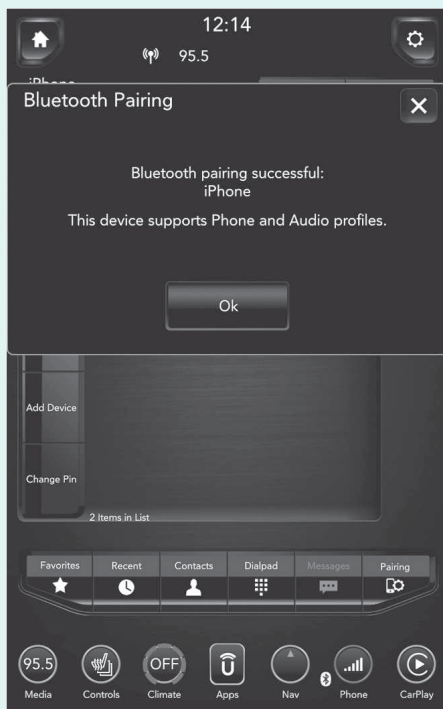

NOTA:

- Será necesario que el Bluetooth® se encuentre encendido en su teléfono celular para completar este procedimiento.
 - El vehículo se debe estar en “P” (estacionamiento).
1. Coloque la ignición en la posición de ACC o de ON.
 2. Presione el botón Teléfono en la barra de menú de la pantalla.
 - Si no hay ningún teléfono conectado en ese momento al sistema, aparecerá una ventana de aviso emergente preguntándole si desea emparejar un teléfono.
 3. Seleccione la opción de Yes (sí) para comenzar con el proceso de asociación.
 4. Busque dispositivos en rango con su teléfono celular compatible con Bluetooth®.
 - Presione el botón de ajustes en el teléfono celular.
 - Seleccione Bluetooth para habilitarlo. Una vez habilitado, el celular empezará a buscar por conexiones Bluetooth.
 5. Si selecciona la opción de No, y aun desea emparejar un teléfono celular, presione el botón en pantalla de “Ajustes” de la pantalla del Uconnect® Phone.
 - Presione el botón de “Emparejar teléfonos” luego presione el botón en pantalla de “Agregar dispositivo”,
 - Busque por dispositivos que se encuentren en rango con su teléfono celular compatible con Bluetooth®. Cuando sea solicitado por su celular, seleccione “Uconnect” y acepte la conexión.
 6. El Uconnect® Phone mostrará una pantalla de progreso mientras el sistema se encuentra en proceso de conexión.
 7. Cuando su celular encuentre al sistema Uconnect seleccione “Uconnect”.
 8. Cuando le pregunte en el celular, acepte la conexión requerida por el Sistema Uconnect® Phone.

NOTA: Algunos teléfonos celulares requerirán de un pin de cuatro dígitos.

9. Cuando el proceso de asociación se haya completado exitosamente, el sistema realizará una petición para que usted elija si ese teléfono es o no su teléfono favorito. Seleccionando Si hará este teléfono como el de más alta prioridad. Este teléfono tendrá preferencias sobre los demás teléfonos asociados dentro del alcance y conectará automáticamente el sistema Uconnect al entrar al vehículo. Solo un teléfono celular o un dispositivo Bluetooth podrá ser conectado a la vez al sistema Uconnect. Si selecciona “No”, simplemente seleccione “Uconnect” desde el celular o dispositivo bluetooth en pantalla y el Sistema Uconnect volverá a conectar el dispositivo Bluetooth.

Asociar teléfonos celulares adicionales

1. Presione el botón en pantalla de “Ajustes” de la pantalla principal de Teléfono.

2. Toque el botón “Agregar Dispositivo” en la pantalla.
3. Busque por dispositivos que se encuentren en rango con su teléfono celular compatible con Bluetooth®. Cuando sea solicitado por su celular, ingrese el nombre y PIN que aparece en la pantalla del Uconnect®.
4. El Uconnect® Phone mostrará una pantalla de progreso mientras el sistema se encuentra en proceso de conexión.
5. Cuando el proceso de asociación se haya completado exitosamente, el sistema realizará una petición para que usted elija si ese teléfono es o no su teléfono favorito. Seleccionando Si hará este teléfono como el de más alta prioridad. Este teléfono tendrá preferencias sobre los demás teléfonos asociados dentro del alcance.

NOTA: Para los teléfonos que no son el favorito, la prioridad del teléfono será determinada por el orden en el que fueron asociados. El último teléfono asociado será el que tenga la prioridad más alta.

También puede utilizar los siguientes comandos de voz (VR) para ir a la pantalla de Asociación de teléfono desde cualquier pantalla del radio:

- “Mostrar teléfonos asociados” o
- “Conectar mi teléfono”

Asociar un dispositivo de audio con Bluetooth Streaming

1. Presione el botón “Media” en la pantalla para comenzar.
2. Cambie el origen a Bluetooth.
3. Presione el botón “Bluetooth” de la pantalla para mostrar la pantalla Dispositivos de audio emparejados.
4. Presione el botón “Agregar dispositivo” en la pantalla.

NOTA: Si no hay ningún dispositivo conectado actualmente con el sistema, aparecerá una ventana emergente.

5. Busque dispositivos disponibles en su dispositivo de audio habilitado para Bluetooth. Cuando se le indique en el dispositivo, ingrese el PIN mostrado en la pantalla Uconnect.
6. Uconnect Phone mostrará una pantalla de proceso mientras el sistema se está conectando.
7. Cuando el proceso de emparejamiento se haya completado correctamente, el sistema le pedirá que elija si este es su dispositivo favorito. Al seleccionar Sí, este dispositivo tendrá la máxima prioridad. Este dispositivo tendrá prioridad sobre otros dispositivos apareados dentro del alcance.

NOTA: Para los dispositivos que no se han hecho favoritos, la prioridad del dispositivo se determina por el orden en que se emparejó. El último dispositivo emparejado tendrá la prioridad más alta.

También puede utilizar el siguiente comando VR para mostrar una lista de dispositivos de audio emparejados.

- “Mostrar teléfonos pareados” o
- “Conectar mi teléfono”



Conectar a un teléfono celular específico o dispositivo de audio después de la asociación

El Uconnect® Phone se conectará automáticamente con el teléfono o dispositivo de audio con la más alta prioridad que se encuentre en rango. Si es necesario que usted elija un teléfono en particular o dispositivo de audio, siga los siguientes pasos:

1. Presione el botón Ajustes en la pantalla.
2. Presione el botón Paired phones (teléfonos asociados) o Paired Audio Sources (fuente de audio asociada) en la pantalla.
3. Presione para seleccionar el teléfono específico o el dispositivo de audio en particular.
4. Presione la X para salir de la pantalla de ajustes.

Desconectar un teléfono o dispositivo de audio

1. Presione el botón "Ajustes" en la pantalla.
2. Presione el botón "Paired phones" (teléfonos asociados) o Paired Audio Devices (dispositivos de audio asociada) en la pantalla,
3. Presione el botón de "Ajustes" localizada al lado derecho del nombre del dispositivo,
4. Aparecerá una ventana emergente de opciones,
5. Presione el botón "Desconectar" dispositivo en la pantalla,

6. Toque la X para salir de la pantalla de ajustes.

Borrar un teléfono o dispositivo de audio

1. Presione el botón “Ajustes” en la pantalla.
2. Presione el botón “Paired phones” (teléfonos asociados) o Paired Audio Devices (dispositivos de audio asociada) en la pantalla,
3. Presione el botón de “Ajustes” localizada al lado derecho del nombre del dispositivo para un teléfono diferente o dispositivo de audio que se encuentre conectado,
4. Aparecerá la ventana de opciones.
5. Presione el botón “Delete Device” (borrar dispositivo) en la pantalla,
6. Toque la “X” para salir de la pantalla de Ajustes.

Hacer que un celular o un dispositivo de audio se convierta en el favorito

1. Presione el botón “Ajustes” en la pantalla.
2. Presione el botón “Paired phones” (teléfonos asociados) o Paired Audio Devices (dispositivos de audio asociada) en la pantalla,
3. Presione el botón de “Ajustes” localizada al lado derecho del nombre del dispositivo,
4. Aparecerá una ventana emergente de opciones,
5. Presione el botón “Make Favorite” (agregar como favorito) en la pantalla; verá cómo se mueve el dispositivo seleccionado a la parte superior de la lista.
6. Toque la X para salir de la pantalla de ajustes.

Descarga de la agenda de teléfono (transferencia automática de la agenda desde el teléfono celular) (si así está equipado)

Si así está equipado y específicamente soportado por su celular, Uconnect® Phone automáticamente descarga nombres (nombres de texto) y números de teléfono desde la agenda de su teléfono. Específicamente teléfonos Bluetooth® con Perfil de acceso a la agenda de contactos pueden ser compatibles con esta función. Verificar en la página de internet de Uconnect® para ver teléfonos compatibles.

- Para llamar a un contacto desde la agenda de contactos descargada desde un celular, siga las instrucciones en la sección de Consejos de reconocimiento de voz.
- La descarga automática y actualización de la agenda de contactos, si está soportado, comienza tan pronto se realice la conexión entre el teléfono inalámbrico Bluetooth® y el Uconnect® Phone, por ejemplo, después de encender su vehículo.
- Se cargará y actualizará un máximo de 5000 entradas por cada vez que un teléfono sea conectado al Uconnect® Phone.
- Dependiendo en el número máximo de entradas descargadas, puede haber un pequeño retraso antes de que los últimos nombres descargados puedan ser utilizados. Hasta entonces, si se encuentra disponible, la agenda telefónica anterior estará disponible para usarse.

- Solamente la agenda telefónica del teléfono celular conectado en el momento se encontrará disponible.
- La agenda descargada no puede ser editada ni borrada utilizando el Uconnect® Phone, esto solamente se puede hacer desde el teléfono. Las actualizaciones realizadas en la agenda desde el celular serán transferidas al Uconnect® Phone en la siguiente conexión realizada.

Manejo de su agenda de números favoritos

Hay tres formas en las que puede agregar una entrada a sus favoritos.

1. Durante una llamada del número que desee establecer como favorito, presione y sostenga el botón de favorito en la parte superior de la pantalla principal del teléfono.
2. Después de que se haya cargado la agenda telefónica del celular, seleccione la agenda desde la pantalla principal del teléfono, y luego seleccione el número deseado. Presione el botón de Ajustes junto al número seleccionado para desplegar la ventana de opciones. Dentro de la ventana de opciones seleccione la opción de “Agregar a favoritos”.

NOTA: Si la lista de favoritos se encuentra llena, se le pedirá borrar alguno de los números ya existentes en ella.

Para borrar un favorito

1. Para borrar un favorito, seleccione la agenda de la pantalla principal de teléfono.
2. Enseguida seleccione el contacto que quiere borrar para quitarlo de los favoritos. Esto mostrará las opciones para ese contacto.
3. Presione “Remove from Favs” (retirar de favoritos).

Funciones de llamada

Se puede tener acceso a las siguientes funciones a través del Uconnect® Phone si estas son compatibles y soportadas por el plan de servicio de su teléfono Bluetooth®. Por ejemplo, si su plan de servicio ofrece servicio de conferencia, se puede acceder a esta opción a través del Uconnect® Phone. Verifique con su proveedor de servicio las funciones con las que cuenta su plan de servicio.

Formas de comenzar una llamada

Enseguida se listan las distintas formas en las que se puede iniciar una llamada.

- Remarcar
- Marcar tocando el número
- Comandos de voz (marcar diciendo el nombre, marcar diciendo el nombre de agenda, Remarcar o regresar llamada)
- Favoritos
- Agenda del teléfono celular
- Registro de llamadas recientes
- Visor de mensajes SMS

Marcar diciendo el número

1. Presione el botón  en el volante para comenzar,
2. Después de la petición y escuchar el bip, diga "Marcar 553-552-4444".
3. El Uconnect® Phone marcará el número 553-552-4444.

Marcar diciendo el nombre de agenda

1. Presione el botón  en el volante para comenzar,
2. Después de la petición y escuchar el bip, diga "Llamar a Juan Pérez",
3. El Uconnect® Phone marcará el número asociado con el nombre de Juan Pérez, o si existen múltiples registros, el sistema realizará una petición para saber cuál es el número de Juan Pérez que desea marcar.

Controles de llamada

La pantalla le permite controlar las siguientes funciones:

- Contestar
- Terminar
- Ignorar
- Retener/Continuar
- Silenciar/Quitar silencio
- Transferir llamada a/del teléfono
- Cambiar 2 llamadas activas
- Juntar 2 llamadas activas

Ingresar número por medio del teclado numérico en pantalla

1. Toque el botón Teléfono en la pantalla.
2. Toque el botón Marcar en la pantalla.
3. La pantalla del teclado numérico será desplegada.
4. Utilice las teclas numéricas en la pantalla para marcar y después presione el botón "Llamar".

Su vehículo tiene dos botones en el volante (reconocimiento de voz (VR) y teléfono), presione el botón  en el volante para enviar un tono. Si su vehículo tiene tres botones en el volante (VR, enviar teléfono y terminar teléfono), presione el botón enviar teléfono en el volante para enviar un tono y diga "Enviar 1234#" o puede decir "Enviar contraseña de correo de voz" si la contraseña del correo de voz se almacena en la agenda del teléfono.

Llamadas recientes

Puede encontrar hasta 31 de las más recientes de cada uno de los siguientes tipos de llamadas:

- Llamadas recibidas
- Llamadas realizadas
- Llamadas pérdidas
- Todas las llamadas

Se puede tener acceso a estas opciones tocando el botón en pantalla de “Llamadas recientes” en la pantalla principal de teléfono.

También puede presionar el botón de  en el volante y decir “Mostrar las llamadas entrantes” desde cualquier pantalla y se mostrará la pantalla de llamadas entrantes.

NOTA: La palabra entrantes también puede ser sustituida con las palabras “salientes”, “recientes” o “perdidas”.

Responder o ignorar una llamada entrante – sin llamada actual en curso

Cuando reciba una llamada, el Uconnect® Phone interrumpirá el sistema de audio del vehículo. Presione el botón  en el volante para contestar la llamada. También puede presionar el botón en pantalla Contestar o presionar la caja del identificador de llamadas.

Responder o ignorar una Llamada entrante – Llamada actual en curso

Si hay una llamada en curso y tiene otra llamada entrante, oírás los mismos tonos de red para llamada en espera que normalmente escucha al utilizar su teléfono celular. Presione el botón  en el volante, el botón contestar en la pantalla o la caja del identificador de llamadas para poner la llamada actual en espera y contestar la llamada entrante.

NOTA: Los teléfonos compatibles con Uconnect® Phone que existen en el mercado al día de hoy no cuentan con la función de rechazar una llamada entrante cuando hay una llamada activa en progreso. Por lo tanto, el usuario solamente puede contestar una llamada entrante o simplemente ignorarla.

No molestar

Con el no molestar, puede deshabilitar notificaciones de textos y llamadas entrantes, permitiéndole mantener sus ojos en el camino y sus manos en el volante. Para su conveniencia existe un contador que mantiene el número de llamadas perdidas y de mensajes de texto recibidos mientras usted está en el modo de no molestar.

No molestar puede responder automáticamente un mensaje de texto, o una llamada o ambos, cuando decline una llamada entrante y enviar un mensaje de voz.

Respuesta automática:

- Estoy conduciendo, te contacto más tarde.
- Crear un audio para responder los mensajes, de 160 caracteres.

NOTA: Solo los primeros 25 caracteres pueden ser vistos en la pantalla mientras teclea un mensaje.

Mientras este en el modo de no molestar, se puede seleccionar conferencia de llamada, entonces podrá poner la llamada con otra segunda sin interrupciones de llamadas entrantes.

NOTA:

- La respuesta de mensajes no es compatible con iPhone.

- La respuesta automática está disponible solo con teléfonos que soporten el Bluetooth MAP:

Recuperar una llamada en espera

Durante una llamada en curso, presione el botón Hold (retener) en la pantalla principal del teléfono.

Realizar una segunda llamada cuando la llamada actual se encuentra en curso

Puede poner una llamada en espera presionando el botón Hold (retener) en la pantalla principal del teléfono, a continuación, marcar un número desde el teclado, llamadas recientes, mensajes entrantes SMS o desde la agenda. Para regresar a la primera llamada, vea “Cambiar alternar entre llamadas” en esta sección. Para juntar dos llamadas, vea “Juntar llamadas” en esta sección.

Intercambio de llamadas

Si dos llamadas se encuentran en proceso (una en curso y la otra en espera), presione el botón Swap (intercambiar) en la pantalla principal del teléfono. Únicamente una llamada puede estar en espera.

También puede presionar el botón  para intercambiar entre la llamada en proceso y la que se encuentra en espera.



Juntar llamadas

Cuando dos llamadas están en proceso (una en curso y otra en espera), presione el botón Join calls (unir llamadas) en la para combinar todas las llamadas en una llamada de conferencia.

Termino de llamada

Para finalizar una llamada en progreso, presione momentáneamente el botón  o el botón de finalizar en la pantalla. Únicamente las llamadas activas serán finalizadas y si cuenta con una llamada en espera, ésta se convertirá en llamada activa.

Remarcación

Presione el botón Remarcar en la pantalla, o presione el botón  o presione el botón  después de la indicación “Escuchando” y el siguiente BIP , diga “Remarcar”.

El teléfono Uconnect® marcará el último número que haya sido marcado desde su teléfono celular.

Continuación de llamada

La continuación, de llamada se lleva a cabo cuando una llamada continua una vez que la llave de ignición ha sido colocada en la posición de apagado (OFF).

NOTA: La llamada continuará escuchándose en el sistema de audio del vehículo hasta que el teléfono se encuentre fuera del rango de la conexión Bluetooth. Es recomendable que presione el botón en pantalla “Transferir” cuando deje el vehículo.

Conectividad avanzada del teléfono

Transferencia de llamada desde el teléfono celular y viceversa

El teléfono Uconnect® le permite transferir las llamadas entrantes del teléfono celular al teléfono Uconnect®, sin tener que finalizar la llamada. Para transferir una llamada entrante de su teléfono celular asociado, al teléfono Uconnect® o viceversa, presione el botón de Transferir en la pantalla principal del teléfono.

Conexión y desconexión del enlace entre el teléfono Uconnect® y el teléfono celular

Si usted desea conectar o desconectar la conexión Bluetooth® entre el teléfono Uconnect® y el teléfono celular, siga las instrucciones que se describen en el manual de usuario de su teléfono celular.

Cosas que usted debe saber acerca de Uconnect® Phone

Comando de voz

Para un mejor funcionamiento:

- Ajuste el espejo retrovisor con al menos una diferencia de 1 cm (1/2 pulgada) de distancia entre la consola de todo (si así está equipado) y el espejo.
- Siempre espere el bip antes de comenzar a hablar.
- Hable normal, sin pausas, justo como si estuviera hablando con otra persona sentada a unos cuantos metros de distancia de usted.
- Asegúrese que nadie más se encuentre hablando durante el periodo de comando de voz.

El funcionamiento es maximizado bajo las siguientes condiciones:

- Un ajuste del ventilador bajo-a-medio
- Una velocidad del vehículo baja-a-media
- Poco ruido del camino
- Superficies de camino planas
- Ventanas completamente cerradas
- Condiciones climáticas secas

¡ADVERTENCIA!

SIEMPRE maneje con precaución con sus manos sobre el volante. Usted tiene la responsabilidad completa y asume todos los riesgos relacionados con las características y aplicaciones del sistema Uconnect® en su vehículo. Únicamente utilice el sistema Uconnect® cuando sea seguro. El no seguir estas indicaciones puede ocasionar un accidente el cual le ocasioné lesiones graves o la muerte.

Aunque el sistema está diseñado para varios idiomas y acentos, el sistema no funciona siempre para algunos. Cuando navega a través de un sistema automatizado como lo es el correo de voz, o cuando se envíe una página, antes de decir el dígito del número, asegúrese de decir "Enviar".

NOTA: Es recomendable que usted no almacene nombres en sus números favoritos de teléfono en su agenda cuando el vehículo se encuentra en movimiento.

El reconocimiento de los nombres de la agenda (celular y favoritos) se optimiza cuando las entradas no son similares. Puede decir "O" (letra "O") para "0" (cero).

Aunque el marcado de llamadas internacionales es soportado para la mayoría de combinaciones de números, algunos atajos de combinaciones para llamar pueden no estar soportadas.

Aumentar el rendimiento del radio

La calidad de audio es maximizada bajo:

- Un ajuste del ventilador bajo-a-medio
- Una velocidad del vehículo baja-a-media
- Poco ruido del camino
- Superficies de camino planas
- Ventanas completamente cerradas
- Condiciones climáticas secas, y
- Operación desde el asiento del conductor.

En factores como, como la claridad del audio, eco, y el volumen muy alto, dependen del teléfono y la red, y no del teléfono Uconnect®.

El eco al final puede ser reducido algunas veces al reducir el volumen de audio dentro del vehículo.

En vehículos convertibles, el rendimiento del sistema puede verse comprometido con el toldo abajo.

Enlace de comunicación Bluetooth®

Los teléfonos celulares pueden perder la conexión con el teléfono Uconnect®. Cuando esto suceda, la conexión puede ser restablecida generalmente al apagar y encender el teléfono. Es recomendable que su teléfono celular mantenga el Bluetooth® encendido.

Encendido

Después de colocar la llave de ignición en una posición distinta a Apagado, ya sea Accesorio o Encendido, o de cambiar el lenguaje, usted debe esperar al menos 15 segundos para poder utilizar el sistema.

Información general

La operación de este equipo está sujeta a las siguientes dos condiciones:

(1) Es posible que este equipo o dispositivo no cause interferencia perjudicial y (2) este equipo o dispositivo debe aceptar cualquier interferencia, incluyendo la que pueda causar su operación no deseada.

NOTA: Cambios o modificaciones no aprobados expresamente por la parte responsable del cumplimiento podrían anular la autoridad del usuario para operar el equipo.

MODO NAVEGACIÓN

Operación del navegador

Para tener acceso a l sistema de navegación, presione el botón de “Nav” al principio de la pantalla.

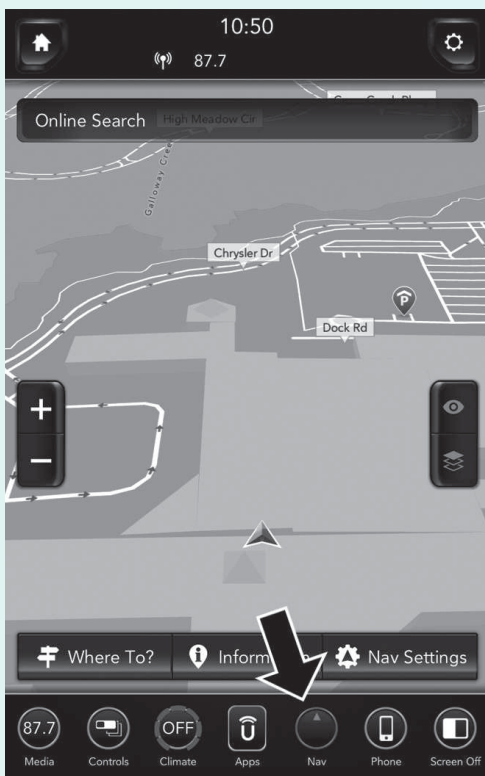

- Presione “Where to? (¿A dónde?) para encontrar la ruta a un destino.
- Presione “View Map” (ver mapa) para ver el mapa.
- Presione “Information” (información) para ver la información del tráfico, “Where I am? (¿Dónde estoy?) e información de la computadora de viaje.
- Presione “Emergency” (emergencia) para buscar hospitales, estaciones de policía o bomberos cerca de donde se encuentra. También puede mostrar su ubicación actual y guardar cualquier ubicación de las facilidades de emergencia en sus favoritos.
- Presione en la barra para buscar arriba en la pantalla una dirección específica o programar una ruta.

¿A dónde?

Menú principal

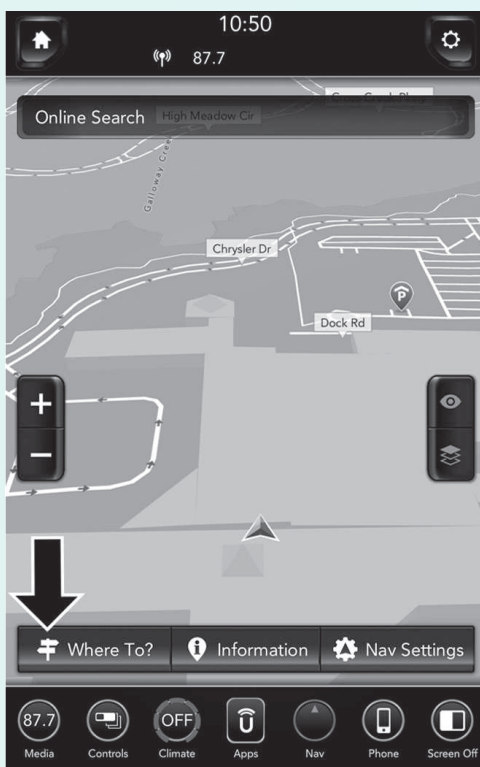

Desde el menú principal del navegador, presione “Where to?” (¿A dónde?) el botón en la pantalla y seleccione uno de los siguientes métodos para programar una ruta guiada.

NOTA: Para mayor información refiérase a la sección individual para escoger la opción.

Buscar todo

Presione este botón en la pantalla para buscar todas las categorías de “¿Dónde?” Para una ubicación.

Dirección

Presione el botón en la pantalla para buscar la dirección de la calle o el nombre de la calle con el número del domicilio.

Reciente

Presione el botón en la pantalla para acceder a direcciones o recorridos previos.

Favoritos

Presione el botón en la pantalla para acceder a las direcciones o localizaciones previamente guardadas.

Puntos de interés

Presione el botón en pantalla cuando quiera una ruta a un punto de interés. El punto de interés en la base de datos le permite seleccionar el destino de una lista de ubicaciones, lugares públicos o puntos e interés (POI).

Viajes

Presione esta tecla en la pantalla para programar una ruta nueva o volver a cargar un recorrido guardado.

Intersección

Presione el botón en la pantalla para ingresar el nombre de las dos calles como un destino.

Ir a casa

Presione el botón en pantalla para programar o confirmar una ruta guardada a la dirección de casa almacenada.

Punto en el mapa

Presione el botón en la pantalla para seleccionar un destino directamente de la pantalla del mapa. Seleccionando un segmento de la calle o el icono, rápidamente puede ingresar un destino sin la necesidad de ingresar el nombre de la ciudad o la calle.

Trabajo

Presione este botón en la pantalla para programar o confirmar una ruta a la dirección de trabajo guardada.

Centro de la ciudad

Presione el botón en la pantalla para dirigirse a una ciudad en particular. El sistema de navegación calculará una ruta con el destino al centro de la ciudad.

Ciudades más cercanas

Presione esta tecla en la pantalla para dirigirse a una ciudad cercana. La pantalla desplegará una lista alfabética de las ciudades cercanas. El sistema de navegación calculará una ruta con el destino al centro de la ciudad.

Número de teléfono

Presione el botón en la pantalla para dirigirse a una ubicación o punto de interés a través del número telefónico.

Coordenadas GEO

Presione el botón en la pantalla para la ruta de coordenadas GEO. Una coordenada geo es una coordenada usada en geografía. Puede determinar una coordenada geo con la ayuda de un dispositivo GPS de mano, un mapa o un sistema de navegación.

Recorridos

Presione el botón Trails (recorridos) en la pantalla y seleccione la opción para comenzar a guardar el recorrido por el que usted está manejando. Seleccione la opción de Stop trail recording (detener recorrido) para detener la grabación. Esta función le proporciona un punto de referencia para alguna ruta en particular en caso de que la necesite.

NOTA: Puede presionar el botón de la flecha de retroceso en la pantalla para regresar a la pantalla anterior o la X de la pantalla para salir.

Editar ¿Dónde ir?

Presione este botón en la pantalla y seleccione qué categorías de “¿Dónde ir?” Desea aparecer en el menú “¿Dónde ir?” Y cuáles no.

NOTA: Puede presionar el botón de flecha “atrás” en la pantalla para volver a la pantalla anterior o el botón “X” en la pantalla para salir.

¿A dónde? – Buscar todo

Para ingresar un destino por dirección, siga los siguientes pasos:

1. Mientras que en el menú principal del navegador, presiona el botón “Where to? (¿A dónde?) en la pantalla, después presione el botón en la pantalla “Search All” (Buscar todo).

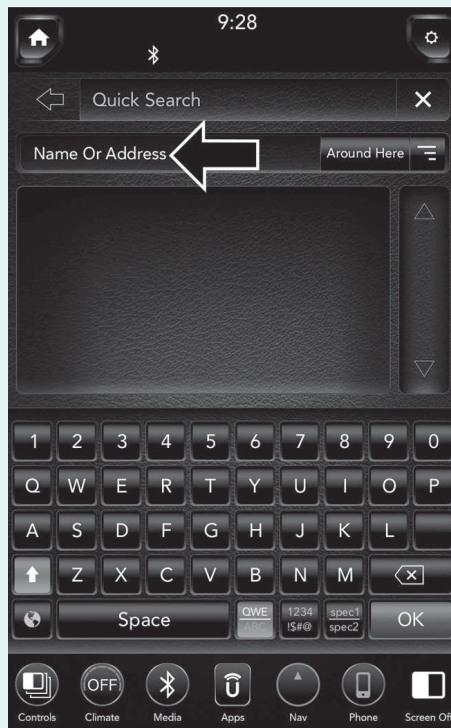

- Ingrese el nombre de la ubicación, dirección, ciudad, etc. que desea buscar, para buscar todas las categorías de “¿Dónde ir?” Para la ubicación ingresada y presione “Aceptar”.

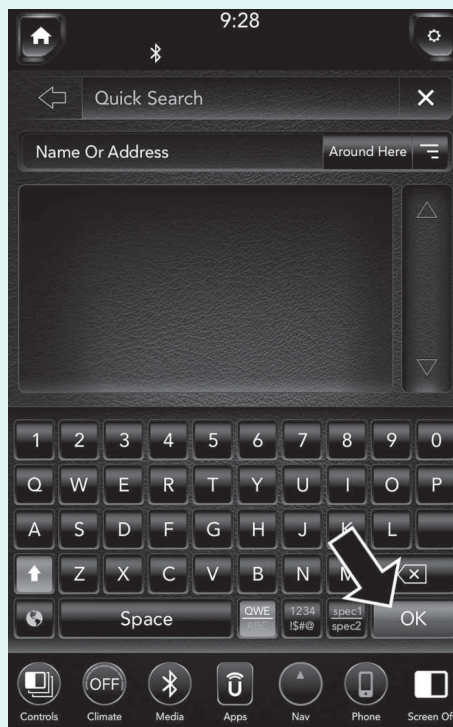

- Seleccione la ubicación deseada en la lista de ubicaciones que aparece. Una vez que se ha seleccionado la ubicación correcta, se le pedirá que confirme su ruta presionando “Ruta a”.



4. Presione el botón “GO!” En la pantalla para comenzar su ruta.

Si actualmente se encuentra en ruta y selecciona “Recent” (reciente), el sistema le pedirá que elija:

- Cancelar recorrido previo
- Agregar como primer destino
- Agregar como último destino

NOTA: Puede presionar el botón de la flecha de retroceso para regresar a la pantalla anterior o el botón X en la pantalla para salir.

¿A dónde? – Dirección

Para ingresar un destino por dirección, siga los siguientes pasos:

1. Mientras que en el menú principal del navegador, presiona el botón “Where to? (¿A dónde?) en la pantalla, después presione el botón en la pantalla “Address” (¿Dirección?).

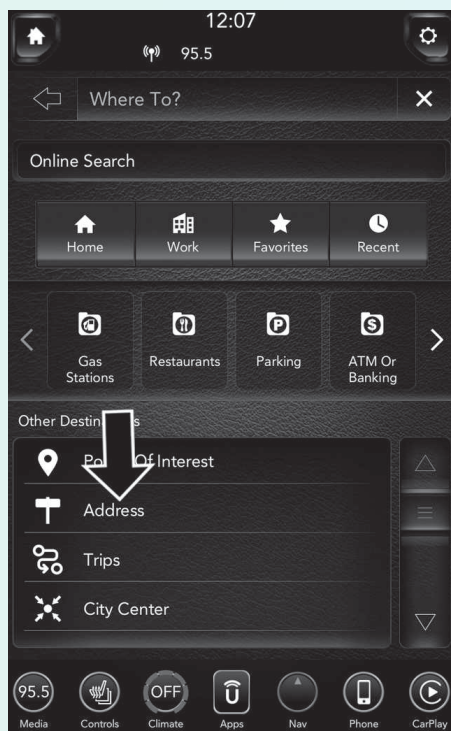

2. Presione "Spell city" (Ingresar ciudad) o Spell street (Ingresar calle) para comenzar a escribir la dirección de su destino.



Si selecciona ciudad, tendrá que ingresar y seleccionar/presionar el nombre de la ciudad deseada, seguido del nombre de la calle y por último el número de la casa.

Si selecciona calle, tendrá que ingresar y seleccionar/presionar el nombre de la calle deseada en la ciudad correcta y después tendrá que ingresar el número de la casa.

Para cambiar el estado y/o país, presione el botón de estado o país en la pantalla y siga las indicaciones para cambiar el estado y/o país.



Una vez que la ciudad, calle y número han sido ingresados, se le pedirá que confirmar su destino presionando “Ruta a”.

3. Presione el botón Go! (Ir!) para confirmar e iniciar el recorrido guiado a su destino.

Si actualmente se encuentra en ruta y selecciona “Recent” (reciente), el sistema le pedirá que elija:

- Cancelar recorrido previo
- Agregar como primer destino
- Agregar como último destino

NOTA: Puede presionar el botón de la flecha de retroceso para regresar a la pantalla anterior o el botón X en la pantalla para salir.

¿A dónde? – Reciente

En ruta a un destino reciente, siga los siguientes pasos:

1. Mientras que en el menú principal del navegador, presiona el botón “Where to? (¿A dónde?) en la pantalla, después presione el botón Recent (reciente) en la pantalla.



2. Presione el botón en la pantalla con el nombre del destino deseado.



Para mostrar las opciones de un destino de la lista, presione el botón “Gear Icon” en la pantalla, que abre un menú emergente con las opciones para ese destino.

Para borrar un destino de la lista, presione “Borrar” en el menú emergente.



Las siguientes opciones están disponibles para cada destino:



- Editar nombre
 - Número de teléfono
 - Ascender
 - Mover hacia abajo
 - Colocar Pin (guarda el punto en la lista)
 - Borrar
3. Seleccione “Ruta a” para confirmar su ruta.

4. Presione “GO!” (Ir!) Para confirmar su destino y comenzar su ruta.

Si actualmente está en una guía de ruta y selecciona una intersección, el sistema le pedirá que elija uno de los siguientes:

- Cancelar la ruta anterior
- Añadir a la ruta actual

Dentro de “Agregar a ruta actual” puede agregar el destino a su ruta actual, o establecerlo como el destino final.

NOTA: Puede presionar el botón “flecha hacia atrás” en la pantalla para volver a la pantalla anterior o el botón “X” en la pantalla para salir.

¿A dónde? – Destinos Favoritos

Para dirigirse a un destino favorito, siga los siguientes pasos:

1. Mientras que en el menú principal del navegador, presiona el botón “Where to? (¿A dónde?) en la pantalla, después presione el botón Favorites (favoritos) en la pantalla.



2. Presione el botón de la pantalla con el nombre del destino favorito deseado y confirme la ruta con “Ruta a”. Presione “GO!” (Ir!) para confirmar el destino e inicie la guía de ruta.

3. Para eliminar un destino de la lista, presione el botón “Gear Icon” situado junto al destino y seleccione “Delete” en el menú emergente de la pantalla.
4. Para guardar un destino favorito, presione el botón “Añadir favorito” en la pantalla y siga los pasos para encaminar un destino.
5. Para mostrar las opciones para un destino favorito, presione el botón “Opciones” en la pantalla que se ve como un engranaje.

Las siguientes opciones están disponibles para cada destino favorito:

- Editar nombre
- Número de teléfono
- Ascender
- Mover hacia abajo
- Borrar

Si actualmente está en una guía de ruta y selecciona un Favorito, el sistema le pedirá que elija uno de los siguientes:

- Cancelar la ruta anterior
- Añadir a la ruta actual

Dentro de “Agregar a ruta actual” puede agregar el destino a la ruta actual o establecerlo como su destino final.

NOTA: Puede presionar el botón de la flecha de retroceso para regresar a la pantalla anterior o la X para salir.

¿A dónde? – Puntos de interés

Para ingresar un destino por punto de interés (POI), presione el botón Where to? (¿A dónde?) desde el menú principal del navegador, después presione el botón Point of Interest (punto de interés) en la pantalla.

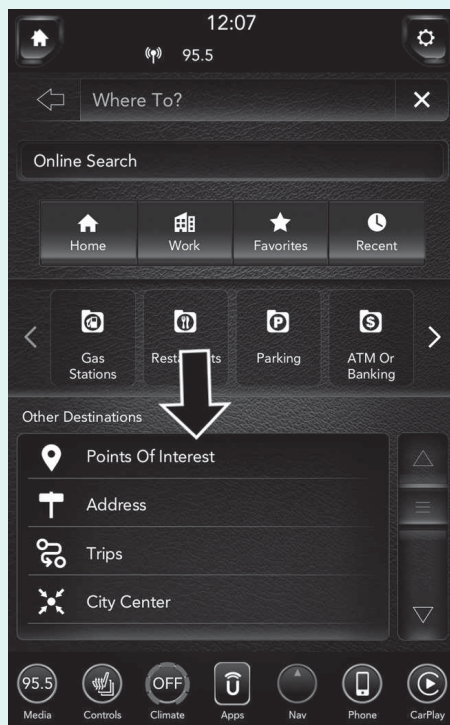

La base de datos de puntos de interés le permite seleccionar un destino de la lista de ubicaciones, lugares públicos o puntos de interés (POI).

Tiene los siguientes puntos de interés para elegir:

- Buscar por nombre
- Categorías de POI
- Restaurantes
- Hotel / Motel
- Gasolineras
- Zona de descanso
- Cajero automático / banco

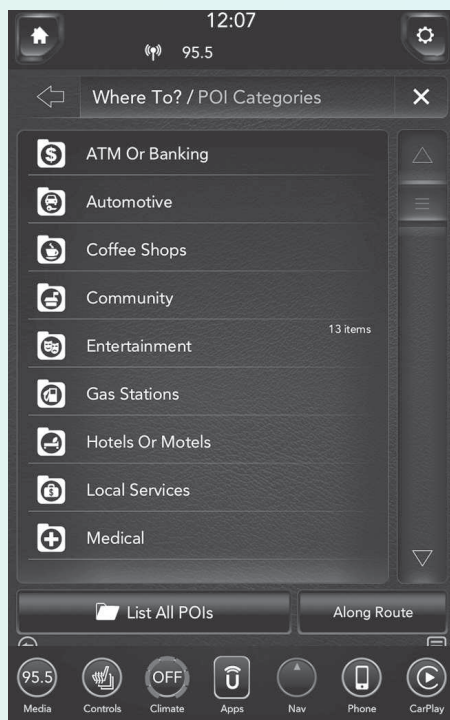

También puede seleccionar un punto de interés por área, presionando en cualquiera de los botones de categoría en pantalla, y presionando el botón de “Buscar Área” en la pantalla. Tendrá las siguientes opciones para cambiar el área de búsqueda:

- A mi alrededor
- En una ciudad o Código Postal
- Cerca del destino (únicamente disponible durante el recorrido)
- A lo largo del recorrido (únicamente disponible durante el recorrido)
- Cerca del siguiente punto de paso



NOTA: Puede presionar el botón de la flecha de retroceso para regresar a la pantalla anterior o la X para salir.

POI -Búsqueda por nombre

Para seleccionar un POI específico, siga estos pasos:

1. Mientras esté en el menú principal de Nav, presione el botón “¿Dónde?” en la pantalla y presione el botón “Punto de interés” en la pantalla.

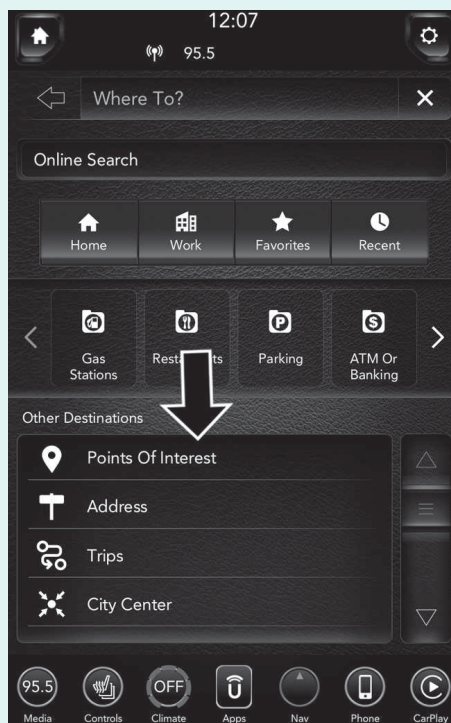

2. Presione el botón “Buscar por nombre” en la pantalla.
3. Aparecerá un teclado en la pantalla. Escriba el POI que desea buscar y presione el botón “List” en la pantalla para mostrar los elementos disponibles.
4. Presione el POI deseado y presione “Route To” para confirmar la ruta.
5. Presione el botón “GO!” Para confirmar el destino y comenzar la ruta.

Si actualmente está en una guía de ruta y selecciona un POI, el sistema le pedirá que elija uno de los siguientes:

- Cancelar la ruta anterior
- Añadir a la ruta actual

Dentro de “Agregar a ruta actual” puede añadir el destino a la ruta actual o establecerlo como el destino final.

NOTA: Puede presionar el botón “flecha hacia atrás” en la pantalla para volver a la pantalla anterior o el botón “X” en la pantalla para salir.

POI - Categorías de punto de interés

Para seleccionar un tipo de POI, siga estos pasos:

1. Mientras esté en el menú principal de Nav, presione el botón “¿Dónde?” en la pantalla y presione el botón “Punto de interés” en la pantalla.

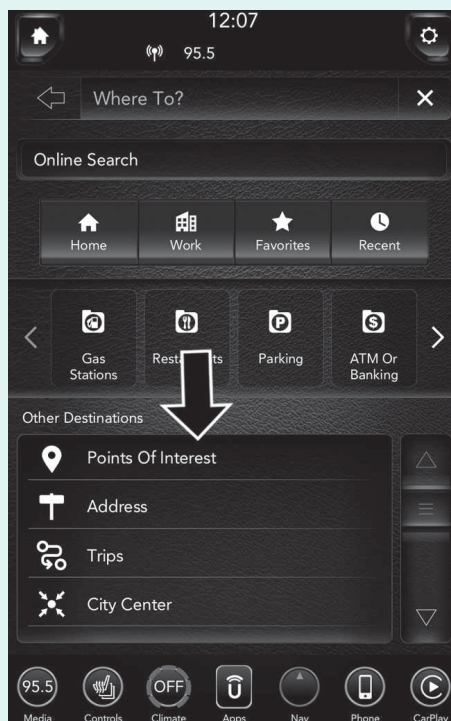

2. Presione el botón “Categorías de POI” en la pantalla.

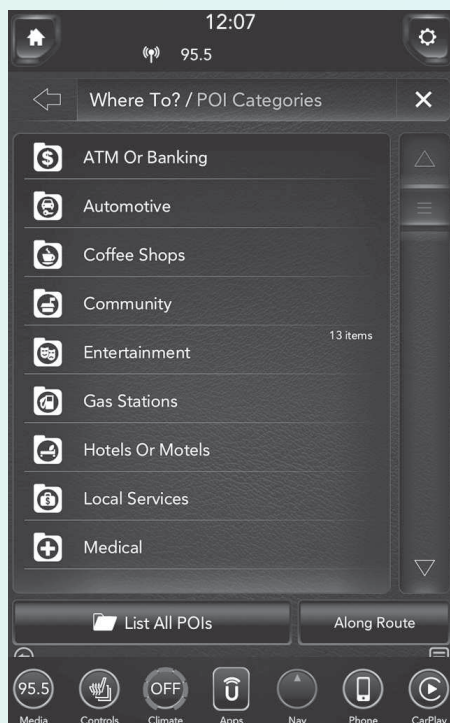

Puede buscar en las categorías de POI disponibles para encontrar el POI deseado.

Las categorías disponibles son:

- Listar todos los POIs
- ATM o Bancos
- Automoción
- Cafeterías
- Comunidad
- Entretenimiento
- Gasolineras
- Salida de la autopista
- Hoteles y/o Moteles
- Servicios Locales
- Médico
- Estacionamiento
- Parques y Recreación
- Restaurantes
- Compras

- Viajes y Transporte

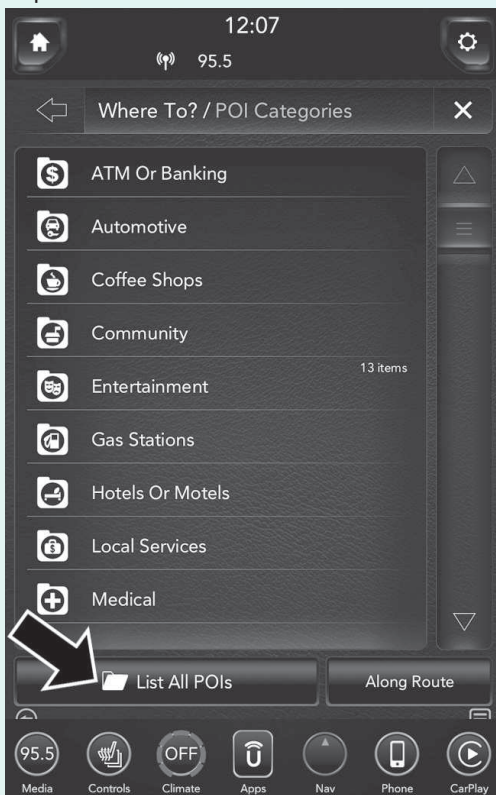

3. Seleccione una categoría y luego seleccione una subcategoría si es necesario. Presione el botón “ABC” en la pantalla para activar un teclado con caracteres alfabéticos para buscar dentro de las categorías de POI.
4. Presione el POI deseado y presione “Route To” para confirmar la ruta.
5. Presione el botón “GO!” Para confirmar el destino y comenzar la ruta.

Si actualmente está en una guía de ruta y selecciona un POI, el sistema le pedirá que elija uno de los siguientes:

- Cancelar la ruta anterior
- Añadir a ruta actual

Dentro de “Agregar a ruta actual” puede agregar el destino a su ruta actual, o establecerlo como el destino final.

NOTA: Puede presionar el botón “flecha hacia atrás” en la pantalla para volver a la pantalla anterior o el botón “X” en la pantalla para salir.

POI - Restaurantes

Para seleccionar un POI de Restaurante, siga estos pasos:

1. Mientras esté en el menú principal de Nav, presione el botón “¿Dónde?”
En la pantalla y, a continuación, presione el botón “Punto de interés” en la pantalla.

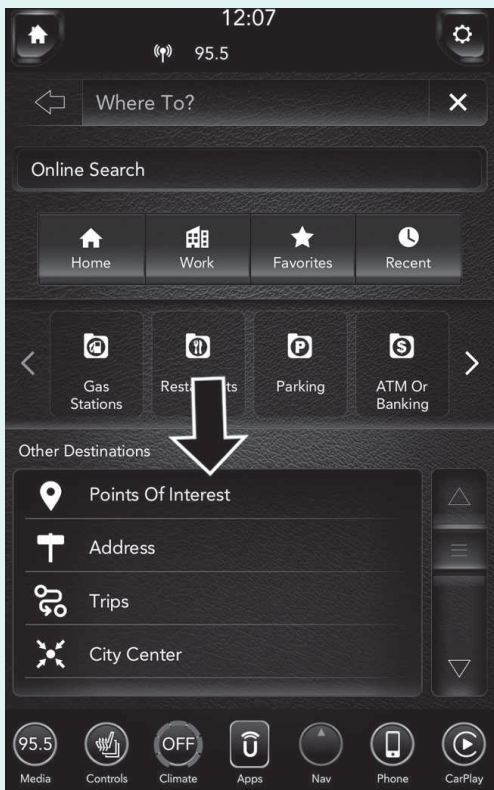

2. Presione el botón “Restaurantes” en la pantalla.



Puedes buscar restaurantes por las siguientes categorías, que son pestañas de botones en la parte superior de la pantalla.

- Nombre
 - Distancia
3. Presione el restaurante deseado y presione “Ruta a” para confirmar la ruta.
 4. Presione el botón “GO!” Para confirmar el destino y comenzar la ruta.

Si actualmente está en una guía de ruta y seleccione un restaurante, el sistema le pedirá que elija uno de los siguientes:

- Cancelar la ruta anterior
- Añadir a la ruta actual

Dentro de “Agregar a ruta actual” puede añadir destino a su ruta actual, o establecer el destino como su destino final.

NOTA: Puede presionar el botón “flecha hacia atrás” en la pantalla para volver a la pantalla anterior o el botón “X” en la pantalla para salir

POI — Hotels/Motels

Para seleccionar un POI de un hotel o un motel, siga estos pasos:

1. Mientras está en el menú principal de Nav, presione el botón “¿Dónde?” En la pantalla, presione el botón “Punto de interés” en la pantalla.

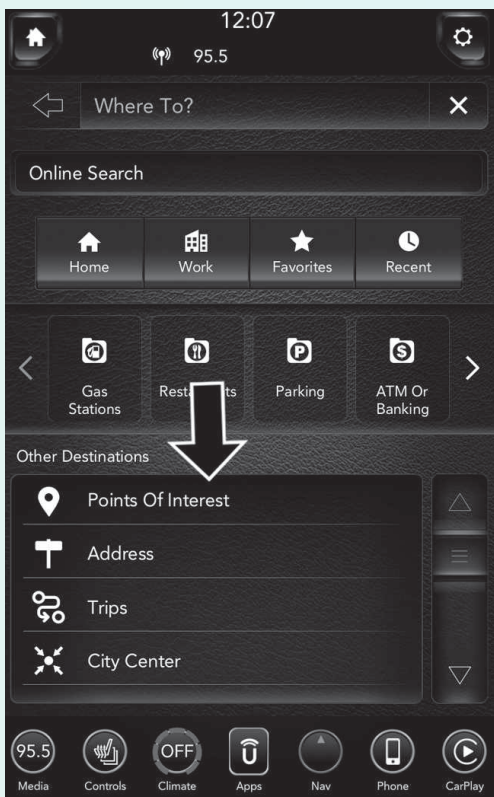

2. Presione el botón “Hoteles / Moteles” en la pantalla.

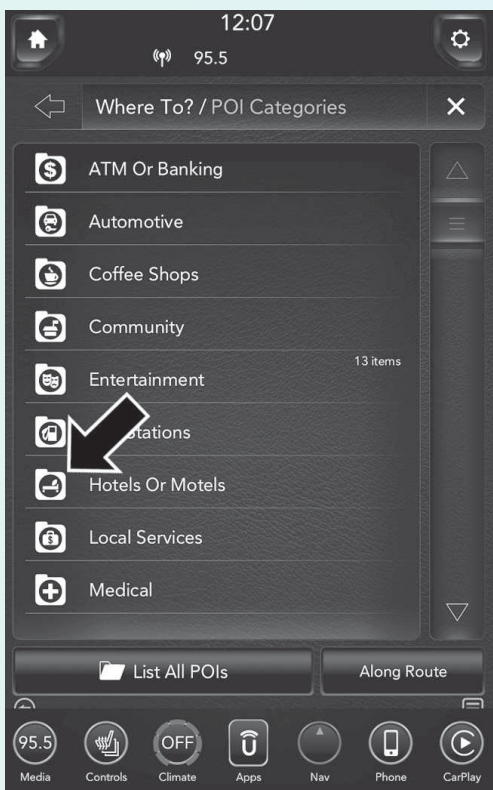

Puede buscar un hotel o motel por las siguientes categorías, que son pestañas de botón en la parte superior de la pantalla.

- Nombre
 - Distancia
3. Presione el hotel o motel deseado y presione “Route To” para confirmar la ruta.
 4. Presione el botón “GO!” Para confirmar el destino y comenzar la ruta.

Si actualmente está en una guía de ruta y selecciona un Hotel o Motel, el sistema le pedirá que elija uno de los siguientes:

- Cancelar la ruta anterior
- Añadir a la ruta actual

Dentro de “Agregar a la ruta actual” puede agregar el destino a su ruta actual, o establecerlo como su destino final.

NOTA: Puede presionar el botón “flecha hacia atrás” en la pantalla para volver a la pantalla anterior o el botón “X” en la pantalla para salir.

POI - Estaciones de servicio (Gasolineras)

Para seleccionar un POI de estación de servicio, siga estos pasos:

1. Mientras esté en el menú principal de Nav, presione el botón “¿Dónde?”
En la pantalla y presione el botón “Punto de interés” en la pantalla.

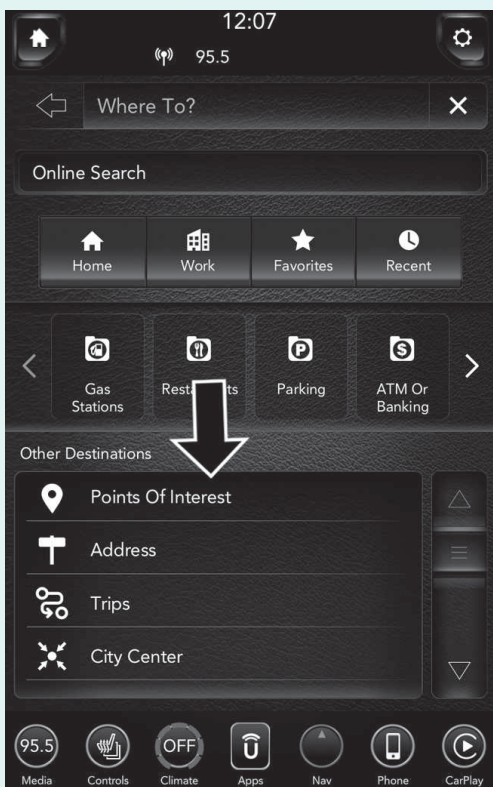

2. Presione el botón “Gas Stations” en la pantalla.



Puede buscar una gasolinera por las siguientes categorías, que son pestañas de botón en la parte superior de la pantalla.

- Nombre
 - Distancia
3. Presione la gasolinera deseada y presione “Route To” para confirmar la ruta.
 4. Presione “GO!” Para confirmar el destino y comenzar la ruta.

Si actualmente está en una guía de ruta y selecciona una gasolinera, el sistema le pedirá que elija uno de los siguientes:

- Cancelar la ruta anterior
- Añadir a la ruta actual

Dentro de “Agregar a ruta actual” puede añadir destino a su ruta actual, o establecer el destino como su destino final.

NOTA: Puede presionar el botón “flecha hacia atrás” en la pantalla para volver a la pantalla anterior o el botón “X” en la pantalla para salir.

POI - Área de compras

Para seleccionar un POI de área de compras, siga estos pasos:

1. Mientras esté en el menú principal de Nav, presione el botón “¿Dónde?” En la pantalla y presione el botón “Punto de interés” en la pantalla.

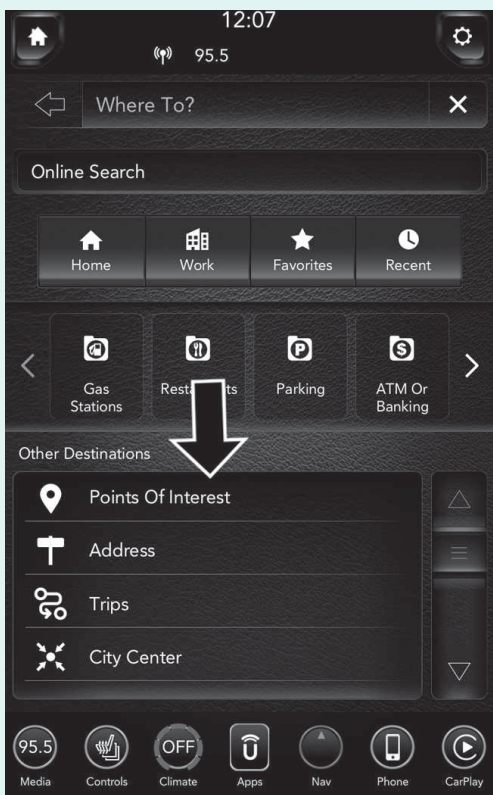

2. Presione el botón “Área de compras” en la pantalla.

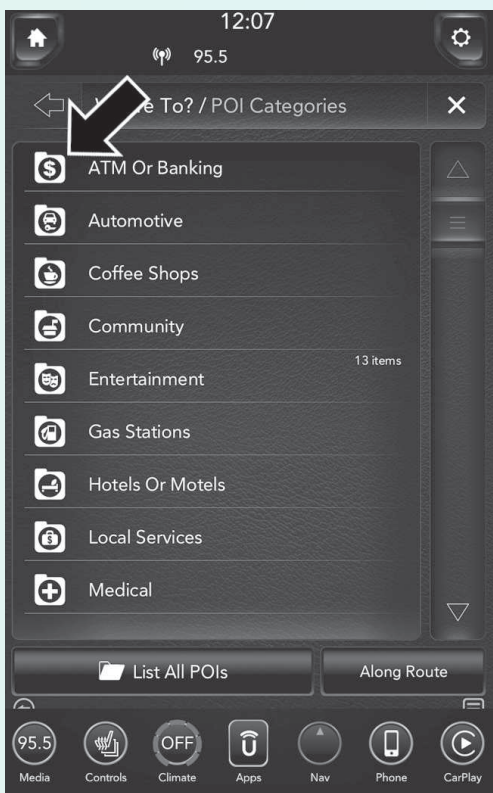

Puede buscar áreas de descanso por las siguientes categorías, que son pestañas de botón en la parte superior de la pantalla.

- Nombre
 - Distancia
3. Presione la zona de descanso deseada y presione “Ruta a” para confirmar la ruta.
 4. Presione el botón “GO!” Para confirmar el destino y comenzar la ruta.

Si actualmente está en una guía de ruta y selecciona un Restaurante, el sistema le pedirá que elija uno de los siguientes:

- Cancelar la ruta anterior
- Añadir a la ruta actual

Dentro de “Agregar a ruta actual” puede añadir destino a su ruta actual, o establecer el destino como su destino final.

NOTA: Puede presionar el botón “flecha hacia atrás” en la pantalla para volver a la pantalla anterior o el botón “X” en la pantalla para salir.

POI - ATM / Banco

Para seleccionar un ATM o Bank POI, siga estos pasos:

1. Mientras esté en el menú principal de Nav, presione el botón “¿Dónde?” En la pantalla y presione el botón “Punto de interés” en la pantalla.

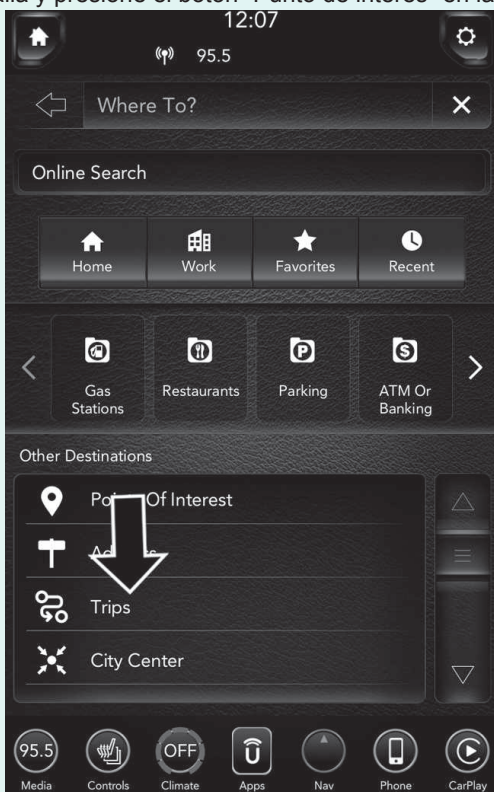

2. Presione el botón “ATM / Banking” en la pantalla.

Puede buscar un cajero automático o banco por las siguientes categorías, que son pestañas de botón en la parte superior de la pantalla.

- Nombre
- Distancia

3. Presione el cajero automático o el banco deseado y presione “Route To” para confirmar la ruta.

4. Presione el botón “GO!” Para confirmar el destino y comenzar la ruta.

Si actualmente se encuentra en una guía de ruta y selecciona un punto de interés ATM o Banco, el sistema le pedirá que elija uno de los siguientes:

- Cancelar la ruta anterior
- Añadir a la ruta actual

Dentro de "Agregar a ruta actual" puede añadir el destino a la ruta actual o establecerlo como el destino final.

NOTA: Puede presionar el botón "flecha hacia atrás" en la pantalla para volver a la pantalla anterior o el botón "X" en la pantalla para salir.

¿A dónde? – Viajes

Para ingresar a un viaje guardado, siga los siguientes pasos:

1. Mientras que en el menú principal de navegación, presiona el botón "Where to? (¿A dónde?) en la pantalla, después presione el botón Recent (reciente) en la pantalla.

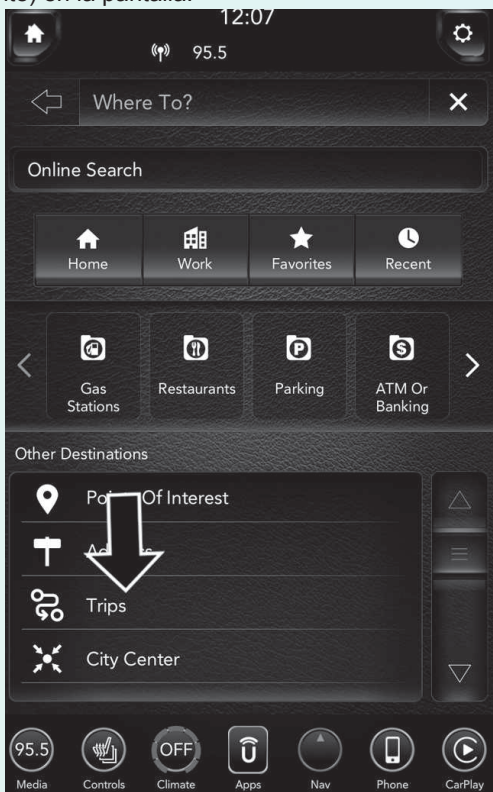

2. Presione el botón de la pantalla con el nombre del viaje deseado y presione el primer destino en la lista.
3. Confirme la ruta presionando "Route To", y luego presione "GO!" Para confirmar el destino y para iniciar la guía de ruta.

Para agregar un viaje, siga estos pasos:

1. Presione el botón "Crear nuevo viaje" en la pantalla.
2. Presione el botón "Destino" en la pantalla y, a continuación, presione

“Destino de selección”.

3. Presione “Añadir destino” o “Insertar destino final” para añadir puntos de ruta y destinos a su viaje.
4. Elija una de las siguientes opciones para agregar un destino
 - Dirección
 - Reciente
 - Punto de interés
 - Favoritos
 - Casa
 - Intersección
 - Coordenadas GEO
 - Punto en el mapa
 - Centro de la ciudad
 - Ciudades más cercanas
 - Número de teléfono

NOTA: Consulte la sección individual de la opción elegida para obtener más información.

5. Para guardar su Viaje, debe presionar “Calcular Ruta” y presionar “Guardar”.
6. Su nuevo viaje aparecerá en la lista de viajes.

Para borrar un viaje de la lista, presione el botón “Gear Icon” en la pantalla y luego seleccione “Delete” en el menú emergente.

Para mostrar las opciones de un viaje, presione el botón “Gear Icon” en la pantalla.

Las siguientes opciones están disponibles para cada viaje:

- Editar nombre
- Ascender
- Mover hacia abajo
- Borrar

NOTA: Puede presionar el botón “flecha hacia atrás” en la pantalla para volver a la pantalla anterior o el botón “X” en la pantalla para salir.

¿A dónde? - Intersección

Para ingresar un destino por intersección, siga los siguientes pasos:

1. Mientras que está en el menú principal del navegador, presiona el botón “Where to? (¿A dónde?) en la pantalla, después presione el botón Intersection (intersección) en la pantalla.

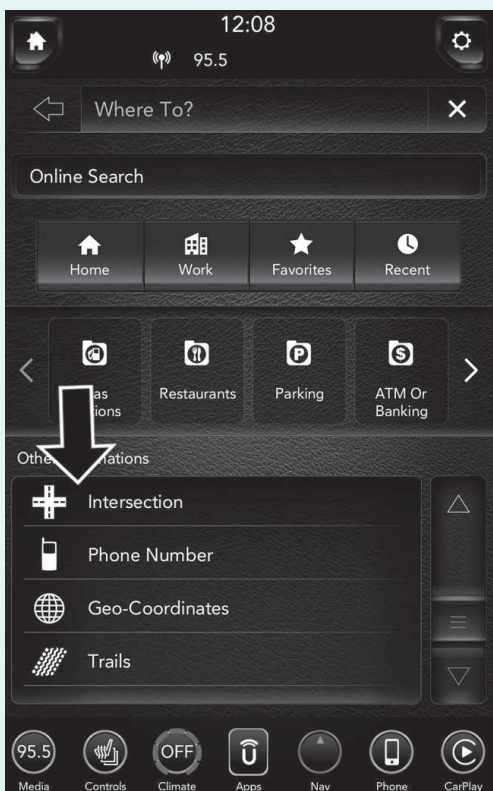

2. Presione el botón “Spell City” o “Spell Street”, para ingresar la ciudad o calle deseada, nombre.

NOTA: Si el sistema reconoce automáticamente la ciudad o calle, llenará una lista de ciudades reconocidas o calles, si no presione el botón “List” para seleccionar entre las opciones disponibles.

3. Si se ha seleccionado “Ciudad del conjuro”, debe seleccionar la ciudad correcta, se le pedirá que deletree el nombre de la calle deseada y, a continuación, la calle que se cruza.

Si se seleccionó “Spell Street”, debe seleccionar la calle correcta, a continuación, se le pedirá que deletree la intersección de la calle y, a continuación, la ciudad deseada.

NOTA: Si el sistema reconoce automáticamente la calle o ciudad, llenará una lista de calles / ciudades reconocidas, si no presione el botón “Listar” para seleccionar entre las opciones disponibles.

4. Presione el botón “Ruta a” en la pantalla para confirmar su ruta y luego presione “GO!” Para confirmar el destino y comenzar su ruta.

Si actualmente está en una guía de ruta y selecciona una intersección, el sistema le pedirá que elija uno de los siguientes:

- Cancelar la ruta anterior
- Añadir a la ruta actual

Dentro de “Agregar a ruta actual” puede agregar el destino a su ruta actual, o establecerlo como el destino final.

NOTA: Puede presionar el botón “flecha hacia atrás” en la pantalla para volver a la pantalla anterior o el botón “X” en la pantalla para salir.

¿A dónde? – Punto en el mapa

Para introducir un destino por Punto en Mapa, siga estos pasos:

1. Mientras está en el menú principal de Nav, presione el botón “¿Dónde?” En la pantalla y luego presione el botón “ Mapa “en la pantalla.



2. Use la pantalla para arrastrar el centro de la cruz sobre el destino deseado.

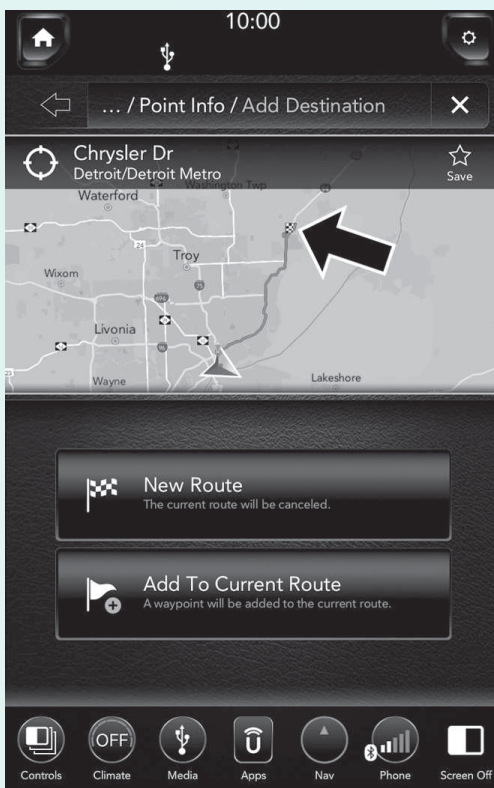

- Una vez que el cruce esté donde lo desee, presione “Ruta hacia” o selección “Lugares cercanos” para seleccionar un destino cercano. A continuación, presione “GO!” Para confirmar el destino y comenzar la guía de ruta.

Si actualmente está en una guía de ruta y selecciona un punto en el mapa, el sistema le pedirá que elija uno de los siguientes:

- Cancelar la ruta anterior
- Añadir a ruta actual

Dentro de “Agregar a ruta actual” puede añadir el destino a la ruta actual o establecerlo como el destino final.

NOTA: Puede presionar el botón “flecha hacia atrás” en la pantalla para volver a la pantalla anterior o el botón “X” en la pantalla para salir.

¿A dónde? – Ir a casa

Para ingresar la dirección de su casa, siga los siguientes pasos:

- Mientras que en el menú principal de navegación, presiona el botón “Where to? (¿A dónde?)” en la pantalla, después presione el botón Go home (ir a casa) en la pantalla.



Si no ha ingresado la dirección de la casa, presione Yes (Si) para ingresarla ahora.

2. Para definir la dirección de su casa, elija una de las siguientes opciones:

NOTA: Para mayor información refiérase a la sección individual para escoger la opción.

- Deletrear ciudad
- Deletrear calle

Una vez que haya generado su dirección de casa, se le pedirá que la guarde.

3. Presione el botón “Save Home” en la pantalla para confirmar su destino y comenzar la ruta a su dirección de residencia.
4. Esta dirección se guardará como su dirección de residencia y se puede acceder presionando el botón “Inicio” en el menú ¿Dónde? Menú.

NOTA: Puede presionar el botón “flecha hacia atrás” en la pantalla para volver a la pantalla anterior o el botón “X” en la pantalla para salir.

¿A dónde? – Trabajo

Para introducir su dirección de trabajo, siga estos pasos:

1. Mientras está en el menú principal de Nav, presione el botón “¿Dónde?” En la pantalla y luego presione el botón “Trabaja” en la pantalla.



Si no hay ninguna dirección de trabajo introducida, presione “Sí” para ingresar ahora.

2. Para configurar su dirección de trabajo, seleccione una de las siguientes opciones:

NOTA: Consulte la sección individual de la opción elegida para obtener más información.

- Ingresar ciudad
- Ingresar calle

Una vez que haya generado su dirección de trabajo, se le pedirá que la guarde.

3. Presione el botón “Guardar trabajo” en la pantalla para confirmar su destino y comenzar la ruta a su dirección de trabajo.

- Esta dirección se guardará como su dirección de trabajo y se puede acceder presionando el botón “Trabajar” en el menú ¿Dónde? Menú.

NOTA: Puede presionar el botón “flecha hacia atrás” en la pantalla para volver a la pantalla anterior o el botón “X” en la pantalla para salir.

¿A dónde? - Centro de la ciudad

Para introducir un destino por City Center (Centro de ciudad), siga estos pasos:

- Mientras está en el menú principal de Nav, presione el botón “¿Dónde?” En la pantalla y luego presione el botón “City Center” en la pantalla.

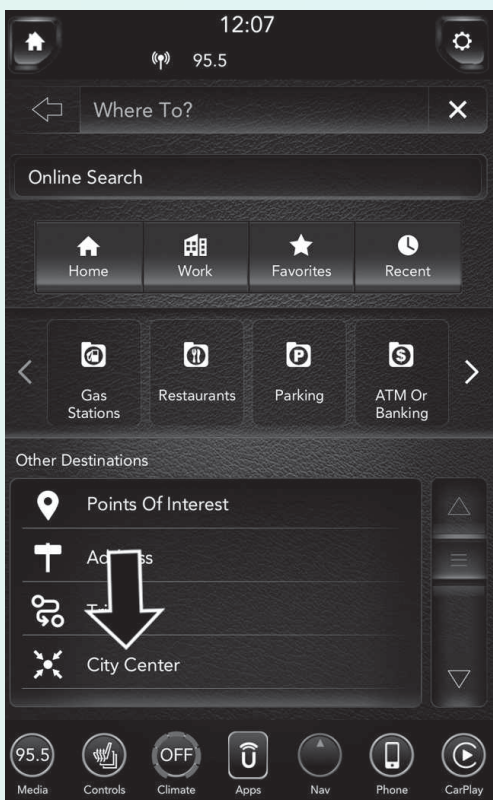

- Introduzca el nombre de la ciudad a la que desea dirigir.
- Presione la ciudad deseada de la lista.
- Presione el botón “Ruta hasta” de la pantalla para confirmar su ruta y, a continuación, presione “GO!” Para confirmar su destino y comenzar su ruta.

Si actualmente está en una guía de ruta y selecciona un centro de la ciudad, el sistema le pedirá que elija uno de los siguientes:

- Cancelar la ruta anterior
- Añadir a la ruta actual

Dentro de “Agregar a ruta actual” puede añadir el destino a la ruta actual o establecerlo como el destino final.

NOTA: Puede presionar el botón “flecha hacia atrás” en la pantalla para volver a la pantalla anterior o el botón “X” en la pantalla para salir.

¿A dónde? - Ciudades más cercanas

Para introducir un destino por Ciudad más cercana, siga estos pasos:

1. Mientras está en el menú principal de Nav, presione el botón “¿Dónde?” En la pantalla y presione el botón “Ciudades más cercanas” en la pantalla.

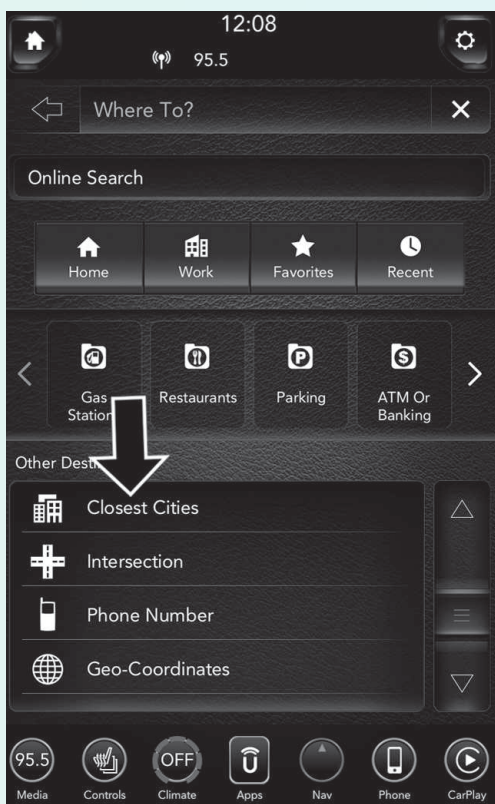

2. Presione la ciudad deseada de la lista.

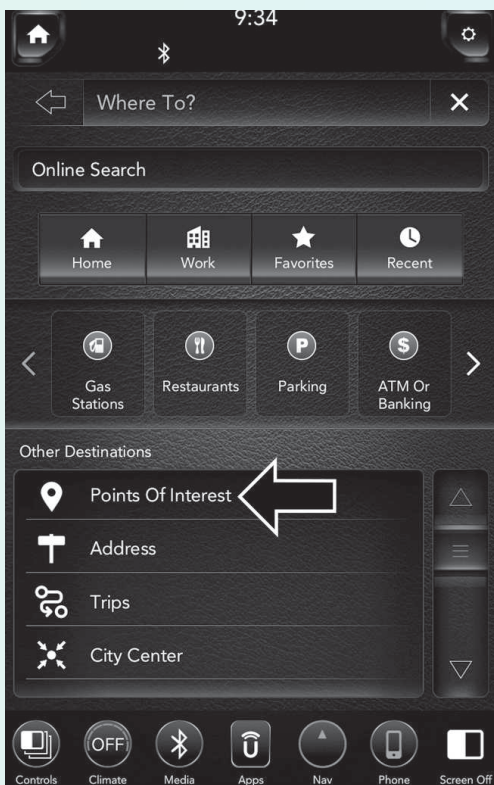

3. Presione el botón “Ruta a” en la pantalla para confirmar su ruta y luego presione “GO!” Para confirmar su destino y comenzar su ruta.

Si actualmente está en una guía de ruta y selecciona una ciudad más cercana, el sistema le pedirá que elija una de las siguientes opciones:

- Cancelar la ruta anterior
- Añadir a la ruta actual

Dentro de “Agregar a ruta actual” puede agregar el destino a su ruta actual, o establecerlo como el destino final.

NOTA: Puede presionar el botón “flecha hacia atrás” en la pantalla para volver a la pantalla anterior o el botón “X” en la pantalla para salir.

¿A dónde? - Teléfono

Para introducir un destino por número de teléfono, siga estos pasos:

1. Mientras esté en el menú principal de Nav, presione el botón “¿Dónde?” En la pantalla y luego presione el botón “Número de teléfono” en la pantalla.

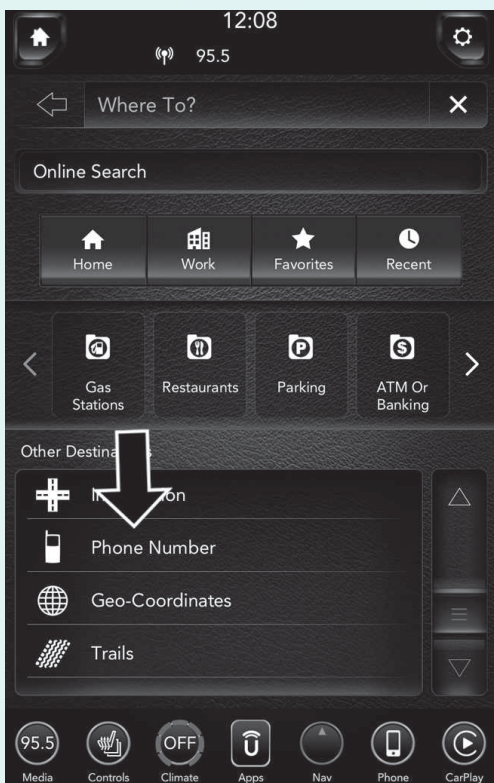

2. Introduzca el número de teléfono del destino al que desea dirigir.
3. Presione en la lista el destino deseado.
4. Presione el botón “Ruta hasta” de la pantalla para confirmar su ruta y, a continuación, presione “GO!” Para confirmar su destino y comenzar su ruta.

Si actualmente está en una guía de ruta y selecciona un destino de número de teléfono, el sistema le pedirá que elija uno de los siguientes:

- Cancelar la ruta anterior
- Añadir a la ruta actual

Dentro de “Agregar a ruta actual” puede agregar el destino a su ruta actual, o puede configurarlo como su destino final.

NOTA: Puede presionar el botón “flecha hacia atrás” en la pantalla para volver a la pantalla anterior o el botón “X” en la pantalla para salir.

¿A dónde? – Coordenadas GEO (geográficas)

Para ingresar un destino por coordenadas GEO, siga los siguientes pasos:

1. Mientras que en el menú principal de navegación, presiona el botón

“Where to? (¿A dónde?) en la pantalla, después presione el botón GEO coordinate (coordenadas GEO) en la pantalla.

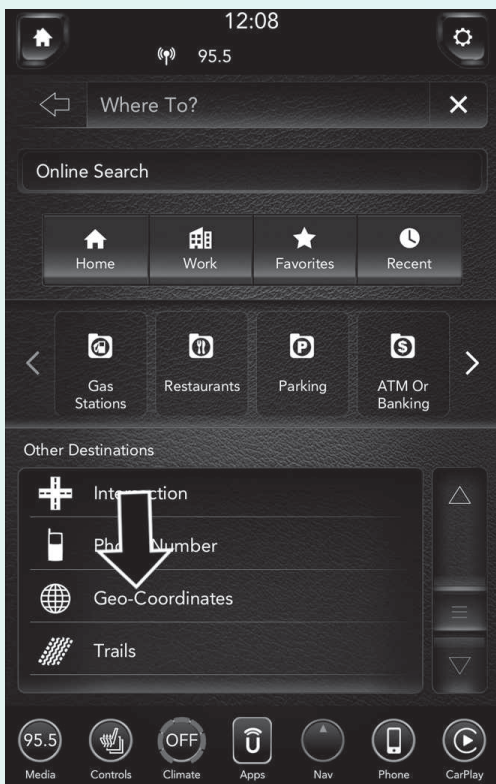

2. Ingrese la latitud escribiéndola en los números. Use las flechas derecha e izquierda para seleccionar los números específico en donde se muestran.
3. Presione el botón OK en la pantalla.
4. Ingrese la longitud escribiéndola en los números. Use las flechas derecha e izquierda para seleccionar los números específico en donde se muestran.
5. Presione OK para confirmar el destino.
6. Presione el botón “Ruta a” de la pantalla para confirmar su ruta y, a continuación, presione “GO!” Para confirmar su destino y comenzar su ruta.

Si actualmente está en una guía de ruta y selecciona una coordenada geográfica, el sistema le pedirá que elija uno de los siguientes:

- Cancelar la ruta anterior
- Añadir a la ruta actual

Dentro de “Agregar a ruta actual” puede agregar el destino a su ruta actual, o establecerlo como su destino final.

NOTA: Puede presionar el botón “flecha hacia atrás” en la pantalla para volver a la pantalla anterior o el botón “X” en la pantalla para salir.

¿A dónde? – Recorridos

Cuando comience a manejar a través de un recorrido que desee grabar, siga los siguientes pasos:

1. Mientras que en el menú principal de navegación, presiona el botón “Where to? (¿A dónde?) en la pantalla, después presione el botón Trails (recorrido) en la pantalla.

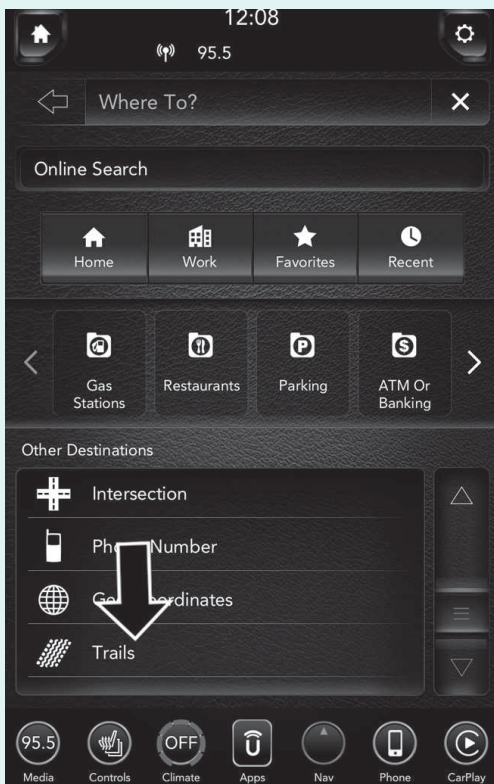

2. Presione Start trail recording (inicie grabación de recorrido).
3. Cuando desee terminar de grabar una ruta, presione Stop trail recording (detener grabación de recorrido).

El viaje que grabo será añadido a la lista de recorridos recientes.

Consejos antes de iniciar el recorrido

Antes de confirmar el recorrido con el botón “GO!” (Ir!) en pantalla, es posible seleccionar opciones diferentes de la configuración de ruta predeterminadas.



- Opciones de ruta — Presione el botón Options (opciones) para mostrar una lista de opciones para modificar la ruta. Para hacer una selección presione y libere la configuración deseada hasta que una marca de verificación aparezca.



- Evitar — Presione el botón Avoid (Evitar) para elegir los tipo de caminos a evitar durante su recorrido. Para hacer una selección presione y libere la configuración deseada hasta que aparezca una marca de verificación.

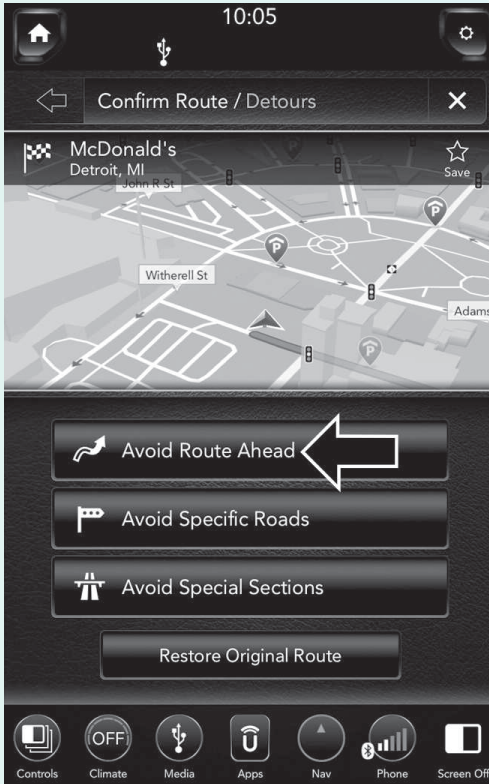

- Dado que las carreteras de peaje, túneles y ferris son construidos con el fin de acortar las distancias de viaje, el evitar este tipo de caminos puede aumentar la distancia y el tiempo de viaje.
- Presione el botón “Save” (guardar) para guardar su destino y comenzar la ruta.
- Presione el botón “ir” en la pantalla para confirmar el destino y empezar la guía.



NOTA: Usted puede presionar el botón de flecha de retorno en pantalla para regresar a la pantalla anterior o el botón “X” en pantalla.

Ver mapa

Ver Mapa — Ajustes

Con el mapa visualizado, presione el botón en la esquina inferior derecha del mapa que tiene tres líneas horizontales en la pantalla táctil. A continuación, presione el botón “Configuración de navegación” en la pantalla táctil.



Con el mapa que se muestra usted tiene las siguientes características disponibles:



- Editar ruta: Presione este botón en la pantalla para editar la ruta seleccionada.
- Detener guía: presione este botón en la pantalla táctil para detener la guía seleccionada anteriormente.
- Turnos siguientes: presione este botón en la pantalla táctil para mostrar los próximos giros en la ruta que seleccione.
- Repetir guía: presione este botón en la pantalla táctil para repetir la ruta seleccionada anteriormente.
- Orientación de silenciamiento: presione este botón en la pantalla táctil para silenciar los anuncios de orientación.
 - EE. UU. (Milla / pies)
 - Imperial (milla / yarda)
 - Métrico (medidor)
- GPS (DMS): presione este botón en la pantalla táctil para cambiar la pantalla del GPS. Presione el botón deseado en la pantalla táctil.
 - Decimal
 - DMS
 - DM

¿Copia la información del dispositivo en USB? -Si está equipado- Presione este botón en la pantalla táctil para copiar la información de su radio a una unidad de salto USB a través del puerto USB disponible.

Casa

Navegación a casa

Refiérase a “¿A dónde? - Casa” en la sección “¿A dónde?” de este capítulo para obtener información.

Trabajo

Navegación a trabajo

Refiérase a “¿A dónde? - Trabajo” en la sección “¿A dónde?” de este capítulo para obtener información.

Información

Información — Menú Principal

En el menú principal de Nav, presione el botón “Información” en la pantalla y seleccione una de las siguientes opciones para ver información adicional.

- Tráfico
- ¿Dónde estoy?
- Computadora de viaje
- Información sobre el país



Información — SiriusXM Traffic Plus (Sólo 4C NAV)

Para seleccionar la información de SiriusXM Traffic Plus, siga estos pasos:

1. Mientras esté en el menú principal de Nav, presione el botón “Información” en la pantalla.
2. Presione el botón “Traffic” en la pantalla.

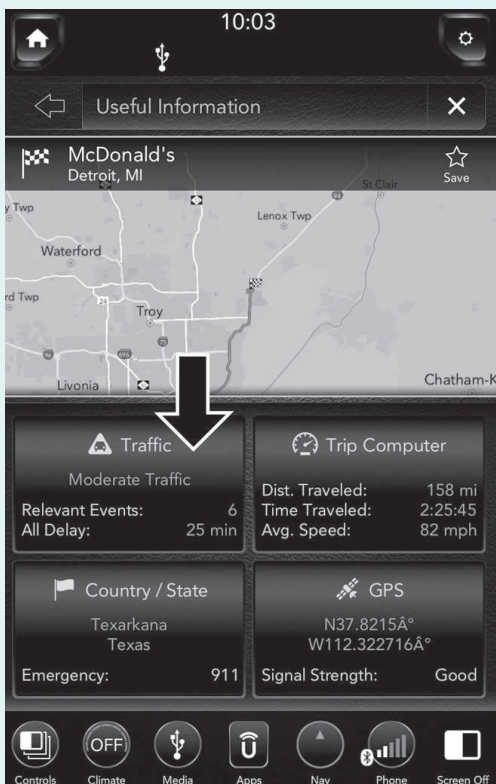

El tráfico muestra información detallada sobre el tráfico, consulte SiriusXM Traffic Plus en esta sección para obtener más información.

Información — ¿Dónde estoy?

Para seleccionar la información de “¿Dónde estoy?”, Siga estos pasos:

1. Mientras esté en el menú principal de Nav, presione el botón “Información” en la pantalla.
2. Presione el botón “¿Dónde estoy?” En la pantalla.

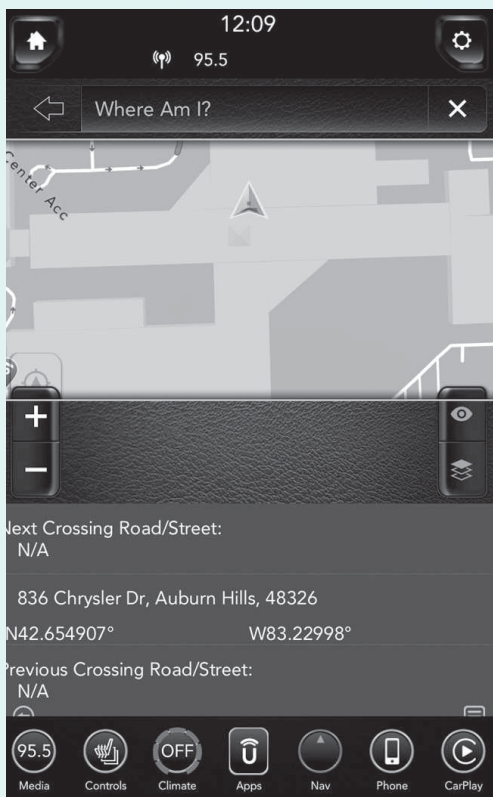

¿Dónde estoy? Muestra la dirección y coordenadas GEO de su ubicación actual.

3. Presione el botón “Mostrar información GPS” en la pantalla para ver la información del GPS.
4. Presione el botón “Guardar” en la pantalla para guardar la ubicación en sus Favoritos.

NOTA: Puede presionar el botón de la flecha de retroceso para regresar a la pantalla anterior o la X para salir.

Información — Computadora de viaje

Para seleccionar la información de la computadora de viaje, siga los siguientes pasos:

1. Mientras que en el menú principal del navegador, presiona el botón Information (información) en la pantalla.
2. Presione el botón en la Trip computer (computadora de viaje).

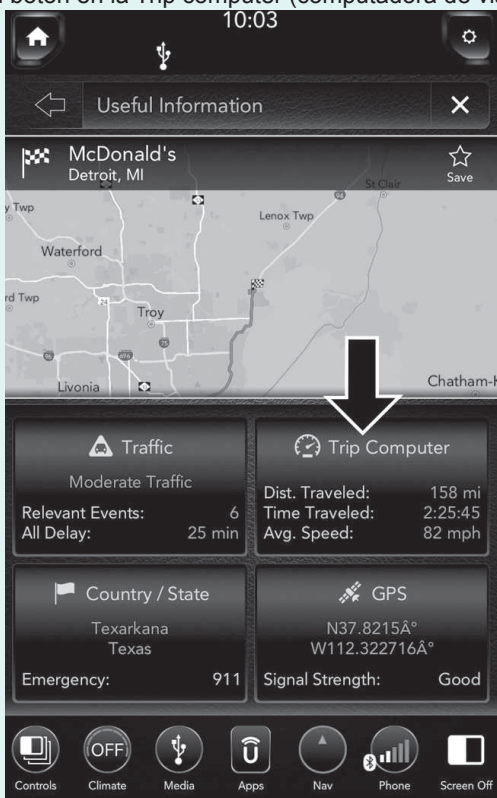

La computadora de viaje muestra la siguiente información de viaje desde el último viaje.

- Dirección del viaje
- Distancia al destino final
- Velocidad del vehículo
- Distancia recorrida
- Velocidad promedio
- Velocidad promedio móvil
- Máxima velocidad alcanzada
- Tiempo total de recorrido
- Tiempo total en movimiento
- Tiempo total detenido

NOTA: Puede presionar el botón de la flecha de retroceso para regresar a la pantalla anterior o la X para salir.

Información — Información de país

Para seleccionar la información “Country Info”, siga estos pasos:

1. Mientras esté en el menú principal de Nav, presione el botón “Información” en la pantalla.

2. Presione el botón “Country Info” en la pantalla.

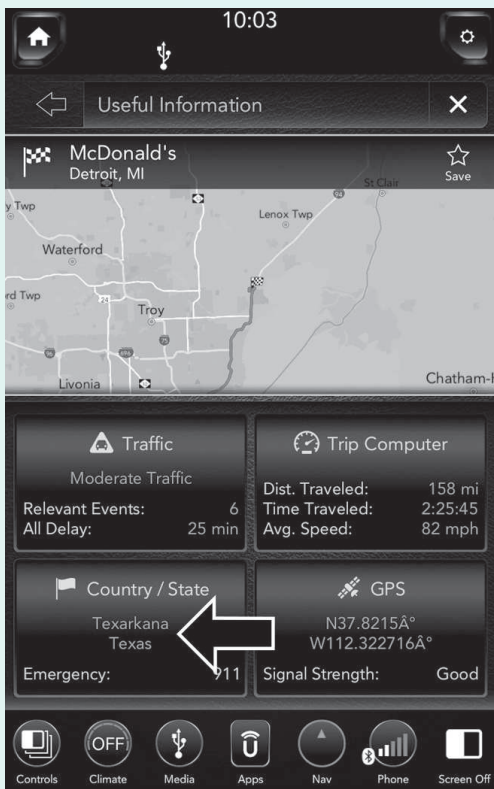

3. Seleccione el país deseado en la pantalla. Se proporcionará información, como límites de velocidad promedio y códigos de país de números de teléfono específicos, sobre el país seleccionado.

Emergencia

Emergencia — Menú principal

Desde el menú principal de Nav, presione el botón “Emergencia” en la pantalla y presione una de las siguientes opciones para buscar y dirigir a una ubicación específica.

- Hospital - Búsqueda y ruta a un hospital cercano a su ubicación actual
- Policía - Busque y desplácese a una estación de policía cerca de su ubicación actual
- Bomberos - Busca y en ruta a un cuerpo de bomberos cercano a tu ubicación actual



Presione el botón “¿Dónde estoy?” En la pantalla para mostrar su ubicación actual exacta.

Presione el botón “Guardar” en la pantalla para guardar su ubicación actual en Favoritos.

NOTA: Puede presionar el botón “flecha hacia atrás” en la pantalla para volver a la pantalla anterior o el botón “X” en la pantalla para salir.

Emergencia – Hospital

Para buscar un hospital cerca de su ubicación actual, siga los siguientes pasos:

1. Mientras que en el menú principal del navegador, presiona el botón Emergency (Emergencia) en la pantalla.
2. Presione el botón en la pantalla Hospital (hospital).

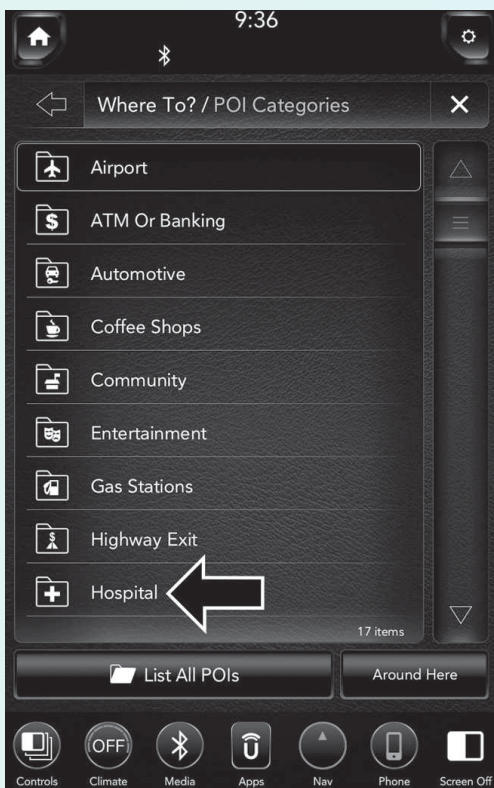

Puede buscar un hospital por las siguientes categorías, las cuales son pestañas en la parte superior de la pantalla.

- Nombre
- Distancia

NOTA: En caso de una emergencia, por favor comuníquese con el hospital para verificar su disponibilidad antes de proceder.

3. Presione el hospital deseado, presione Yes (si) para confirmar el destino. Si está actualmente en una ruta guiada y usted selecciona hospital el sistema le pedirá que elija:

- Cancelar ruta previa
- Agregar como primer destino
- Agregar como destino final

NOTA: Puede presionar el botón de la flecha de retroceso para regresar a la pantalla anterior o la X para salir.

Emergencia — Policía

Para buscar una estación de policía cercana a su ubicación actual, siga los siguientes pasos:

1. Mientras que en el menú principal del navegador, presiona el botón Emergency (emergencia) en la pantalla.
2. Presione el botón en la pantalla Police (policía).



Puede buscar una estación de policía por las siguientes categorías, las cuales son pestañas en la parte superior de la pantalla.

- Nombre
- Distancia

NOTA: En caso de una emergencia, por favor comuníquese con la estación para verificar la disponibilidad antes de proceder.

3. Presione la estación de policía deseada, presione Yes (si) para confirmar el destino.

Si está actualmente en una ruta guiada y usted selecciona una estación de policía el sistema le pedirá que elija:

- Cancelar ruta previa
- Agregar como primer destino
- Agregar como destino final

NOTA: Puede presionar el botón de la flecha de retroceso para regresar a la pantalla anterior o la X para salir.

Emergencia — Bomberos

Para buscar una estación de bomberos cercana a su ubicación actual, siga los siguientes pasos:

1. Mientras que en el menú principal del navegador, presiona el botón Emergency (emergencia) en la pantalla.
2. Presione el botón en la pantalla “Fire Department” (estación de bomberos).



Puede buscar una estación de bomberos por las siguientes categorías, las cuales son pestañas en la parte superior de la pantalla.

- Nombre

- Distancia

NOTA: En caso de una emergencia, por favor comuníquese con el centro para verificar la disponibilidad antes de proceder.

3. Presione la estación de bomberos deseada, presione Yes (si) para confirmar el destino.

Si está actualmente en una ruta guiada y usted selecciona una estación de bomberos el sistema le pedirá que elija:

- Cancelar ruta previa
- Agregar como destino actual

Dentro de "Agregar a ruta actual" puede agregar el destino a su ruta actual, o establecerlo como el destino final.

NOTA: Puede presionar el botón de la flecha de retroceso para regresar a la pantalla anterior o la X para salir.

Actualizaciones de mapas

Los datos de los mapas disponibles en su vehículo, es la información más reciente disponible al momento de la fabricación del vehículo. Los datos de los mapas son actualizados periódicamente con la información de los cambios en los mapas. Siga los pasos siguientes si desea obtener una actualización para su vehículo.

1. Por favor, visite chryslergroup.navigation.com para obtener su actualización del mapa. En la parte superior de la página, haga clic en la marca de su vehículo. Luego, en el menú desplegable, seleccione su modelo de vehículo y su año de modelo. A continuación, se le dirigirá a una página que le permitirá saber si su vehículo necesita una fecha de mapa o no.
2. O, visite DriveUconnect.com y siga estos pasos:
 - Bajo la pestaña Help & Support (ayuda y soporte) seleccione la marca de su vehículo. Haga clic en NAVTEQ navigation updates (actualizaciones de navegación NAVTEQ). Introduzca su información y haga su pedido.
3. O, si lo desea puede visitar a su distribuidor autorizado.

SiriusXM Traffic Plus (4C NAV solamente)

No conduzca a través del tráfico. Conduzca a su alrededor.

Evite la congestión antes de alcanzarla. Al mejorar el sistema de navegación de su vehículo con la posibilidad de ver información detallada sobre el tráfico, puede identificar los incidentes de tráfico, determinar la velocidad media del tráfico y estimar el tiempo de viaje a lo largo de su ruta. Dado que el servicio está integrado con el sistema de navegación de un vehículo, SiriusXM Traffic Plus puede ayudar a los conductores a elegir la ruta más rápida en función de las condiciones del tráfico.

1. Información detallada sobre velocidad de tráfico, accidentes, construcción y cierre de carreteras.

2. Información de tráfico de múltiples fuentes, incluyendo servicios policiales y de emergencia, cámaras y sensores de carretera.
3. Entrega de información de tráfico de costa a costa.
4. Vea las condiciones para los puntos a lo largo de su ruta y más allá.

SiriusXM Travel Link™ (si así está equipado)

Además de ofrecer más de 160 canales de los mejores deportes, entretenimiento, hablar y música libre de comercio, SiriusXM ofrece servicios de datos de primera calidad que funcionan en conjunto con sistemas de navegación compatibles. SiriusXM Travel Link trae una gran cantidad de información útil en su vehículo y directamente a su alcance.

- **Clima** — Compruebe la variedad de información meteorológica local y nacional de los mapas de radar a los pronósticos actuales y de cinco días.
- **Precios de combustible** — Compruebe los precios locales de gas y diésel en su área y diríjase a la estación de su elección.
- **Resultados de marcadores deportivos** — En el juego y resultados finales, así como horarios semanales.
- **Listados de películas** — Compruebe los teatros y listados de películas locales en su área y diríjase al teatro de su elección.

La característica SiriusXM Travel Link está completamente integrada en su vehículo. Unos minutos después de iniciar su vehículo, la información de Travel Link llega y se actualiza en segundo plano. Puedes acceder a la información cuando quieras, sin esperar.

Para acceder a SiriusXM Travel Link, presiona el botón “Apps” en la pantalla, luego el botón SiriusXM Travel Link en la pantalla.

NOTA: SiriusXM Travel Link requiere una suscripción, que se vende por separado después de la suscripción de prueba incluida con la compra de su vehículo.

CONSEJOS DE RECONOCIMIENTO DE VOZ (SI ASÍ ESTÁ EQUIPADO)

Introducción a Uconnect

Comience a utilizar el reconocimiento de voz Uconnect® con estos consejos rápidos. Le proporciona los comandos de voz y los consejos que necesita saber para controlar su sistema Uconnect® 4C NAV.



Inicio

Todo lo que necesita para controlar el sistema Uconnect con su voz son los botones del sistema que se encuentran al volante.

1. Visite UconnectPhone.com para verificar su dispositivo móvil, la compatibilidad de características y para encontrar las instrucciones de conexión del teléfono.
2. Reduce el ruido de fondo, viento y conversaciones de pasajeros son ejemplos de ruido que pueden afectar al reconocimiento de voz.
3. Hable claramente a un ritmo y volumen normal mientras ve hacia el frente. El micrófono está localizado en el espejo retrovisor y dirigido hacia el conductor.
4. Cada vez que de un comando de voz, primero debe presionar el botón VR o el botón del teléfono, espere hasta el tono de bip y diga el comando de voz.
5. Puede interrumpir el mensaje de ayuda o las indicaciones del sistema presionando el botón VR o el del teléfono y diciendo un comando de la categoría en la que se encuentra.

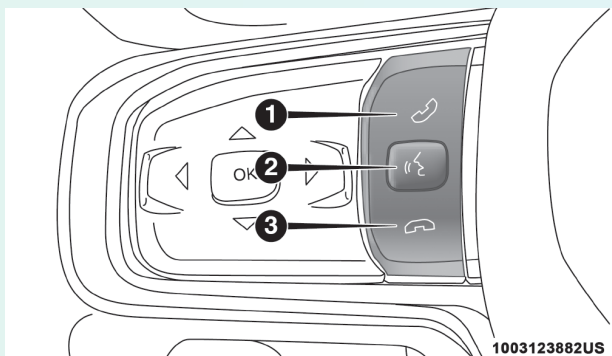

1. Presione para iniciar o para contestar una llamada, enviar i recibir mensajes.
2. Presione para iniciar el reconocimiento de voz en el radio, medios, navegación, Apps y funciones del clima.
3. Presione para terminar una llamada.

Comandos de voz básicos

Los comandos básicos que están a continuación, se pueden dar en cualquier momento durante el uso del sistema Uconnect®.

Presione el botón . Después del bip, diga...

- **Cancelar** para detener la sesión de voz actual.
- **Ayuda** para escuchar una lista de comandos de voz sugerida.
- **Repetir** para escuchar las indicaciones del sistema nuevamente.

Observe las señales visuales que le informan del estado de su sistema de reconocimiento de voz. Las señales aparecen arriba del icono del radio en la pantalla.

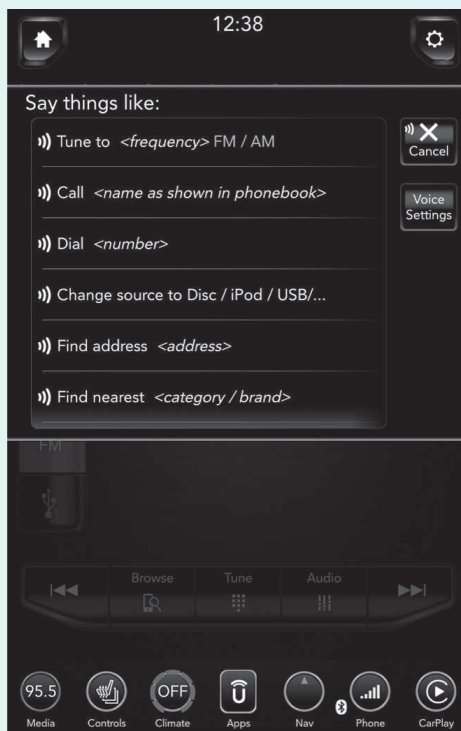

Radio

Use su voz para llegar rápidamente a las estaciones de AM, FM o radio satelital SiriusXM® que le gustaría escuchar. (Suscripción o periodo de prueba al radio satelital SiriusXM® es requerido).

Presione el botón  VR. Después del bip, diga...

- Sintonice el 87.7 de FM.
- Sintonice el canal 1 satelital.

Consejo:

En cualquier momento, si no está seguro de que decir o lo que quiere aprender de un comando de voz, presione el botón VR y diga ayuda. El sistema le proporcionará una lista de comandos.



Medios

El Uconnect® le ofrece conexiones a través de USB, tarjeta de memoria SD, Bluetooth® y puertos auxiliares. El funcionamiento por voz está únicamente disponible para los dispositivos USB y iPod®. (Reproductores remotos de discos compactos opcional y no está disponible en todos los vehículos).

Presione el botón  (después del bip, diga uno de los comandos siguientes y siga las instrucciones para cambiar la fuente de medios o seleccione un artista.

- Cambio de fuente a Bluetooth®.
- Cambio de fuente a iPod®.
- Cambio de fuente a USB.
- Reproducir artista Beethoven, reproducir álbum grandes hits, reproducir canción Moonlight Sonata, reproducir género clásico.

Consejo:

Presione el botón Browse (explorar) en la pantalla para ver todo el tipo de música en su iPod® o dispositivo USB. Su comando de voz debe coincidir exactamente cómo se muestra la información del artista, álbum, canción y género.

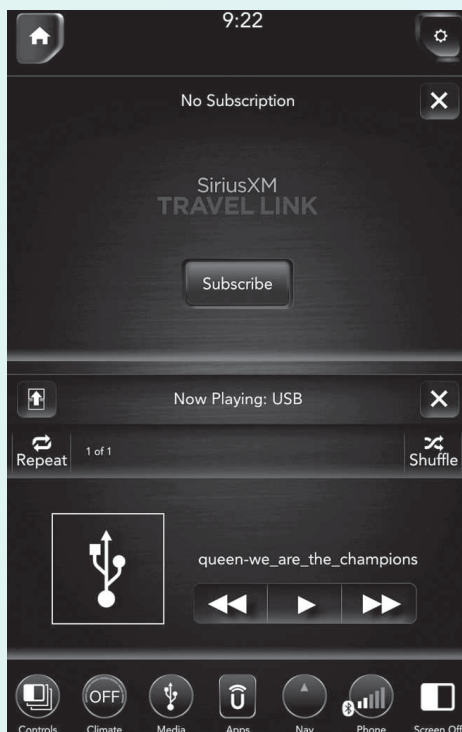

Teléfono

Hacer o responder una llamada con el teléfono manos libres es fácil con el Uconnect®. Cuando se ilumina el botón de la agenda en la pantalla, el sistema está listo. Verifique la página UconnectPhone.com para la compatibilidad de teléfonos celulares y las instrucciones de conexión.

Presione el botón . Después del bip, diga uno de los siguientes comandos:

- Llamar a Juan Pérez.
- Marcar 123-456-7890 y siga las instrucciones del sistema
- Volver a marcar (llama al número de teléfono saliente anterior).
- Devolver la llamada (llama al número de teléfono entrante anterior).

Usted puede enviar “tonos” para evitar la necesidad de ingresar a través del teclado un número al unirse a una conferencia telefónica que requiera una contraseña. Presione el botón de teléfono , después del tono, diga “Enviar”, seguido de los “tonos” o números deseados; por ejemplo 49275#.

Consejo:

Al dar un comando de voz, presione el botón  y diga Llamar y luego pronunciar el nombre exactamente como aparece en la agenda telefónica.

Cuando un contacto tiene varios números de teléfono, puede decir Llamar a Juan Pérez trabajo.

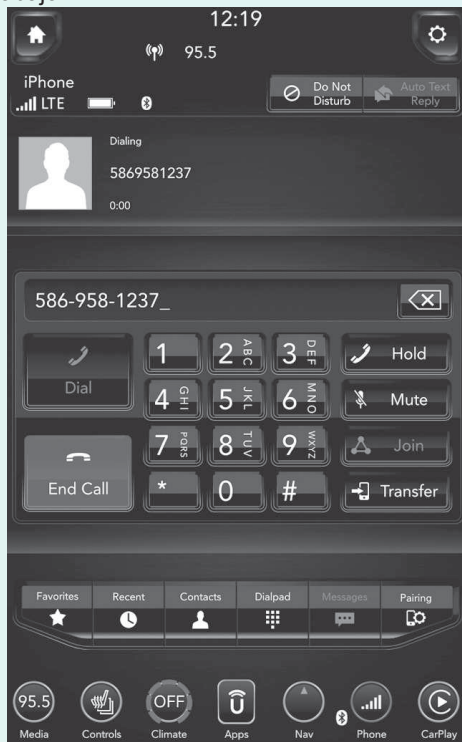

Respuesta de mensajes de textos por voz

El Uconnect® anunciará mensajes de texto entrantes. Presione el botón y diga Escuchar. (Debe tener un teléfono celular compatible emparejado al sistema Uconnect®).

1. Una vez que un mensaje de texto le es leído, presione el botón . Después del bip, diga.... Responder.
2. Escuche las indicaciones del Uconnect. Después del bip, repita uno de los mensajes predefinidos y siga las indicaciones del sistema.

RESPUESTAS DE TEXTO POR VOZ PREDEFINIDAS		
Sí.	Atorado en el tráfico.	Te veo después.
No.	Inicien sin mí.	Llegaré tarde.
Okay.	¿Dónde estás?	Llegare <número> minutos tarde.
Llárame.	¿Ya llegaste?	Te veo en <número> minutos.

RESPUESTAS DE TEXTO POR VOZ PREDEFINIDAS		
Estoy en camino.	Necesito direcciones.	Gracias.
Estoy perdido.	No puedo hablar ahora.	Te llamaré más tarde.

Consejo:

Su teléfono celular debe tener la aplicación completa de acceso al perfil de mensajes (MAP) para aprovechar esta función. Para más información acerca del MAP, visite Uconnect-Phone.com. Apple iPhone® iOS6 los más recientes sólo soportan la lectura de mensajes entrantes.

Apple iPhone iOS6 o anteriores sólo admiten la lectura de mensajes de texto entrantes. Para activar esta función en el iPhone de Apple, siga estos 4 sencillos pasos:

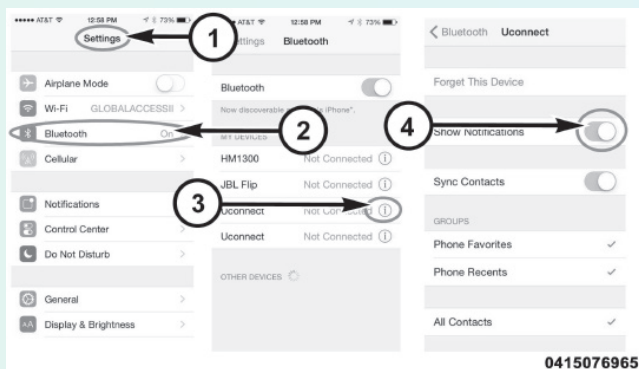

Notificación de ajustes de iPhone

1. Seleccione “Ajustes”
2. Seleccione “Bluetooth”
3. Seleccione la (i) correspondiente al vehículo enlazado
4. Encienda “Mostrar Notificaciones”

Consejo:

Reproducir el texto de voz no es compatible con el iPhone, pero si su vehículo está equipado con Siri Eyes Free, puede usar la voz para enviar mensajes de texto. Los mensajes están limitados a 140 caracteres. El botón de mensajes deberá estar iluminado para usar esta característica.

Clima

¿Demasiado caliente? ¿Muy frío? Ajuste las temperaturas del vehículo manos libres y mantenga a todos cómodos mientras continúa avanzando. (Si el vehículo está equipado con climatizador.) Presione el botón VR. Después del pitido, diga uno de los siguientes comandos:

- Ajuste la temperatura del conductor a 70 grados
- Ajuste la temperatura del pasajero a 70 grados

Consejo:

El comando de voz para el clima sólo se puede utilizar para ajustar la temperatura interior de su vehículo. El comando de voz no funcionará para ajustar los asientos calientes o el volante si está equipado.

**Navegación (si así está equipado)**

La función de navegación Uconnect le ayuda a ahorrar tiempo y ser más productivo cuando sabe exactamente cómo llegar a donde quiere ir. (La navegación es opcional en el sistema Uconnect 4C.)

1. Para introducir un destino, presione el botón VR. Después del pitido, diga: "Buscar dirección 800 Chrysler Drive Auburn Hills, Michigan."
2. A continuación, siga las indicaciones del sistema.

SUGERENCIA: Para iniciar una búsqueda de POI, presione el botón VR. Después del pitido, diga: "Encuentra la tienda de café más cercana."

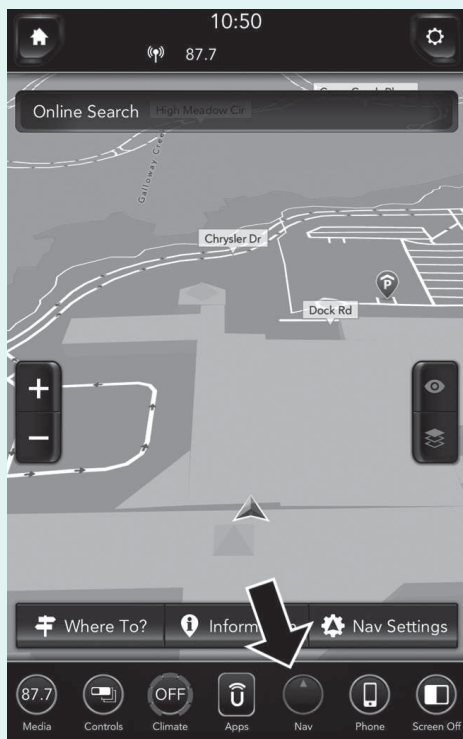

SiriusXM Guardian (si así está aplicado)

¡ADVERTENCIA!





Algunos servicios del sistema SiriusXM Guardian, incluyendo llamada SOS y Asistencia, NO funcionarán sin una conexión a red LTE (voz/datos), 3G o 4G (datos) operable.

NOTA: El vehículo podría transmitir datos si es autorizado por el conductor.

Se requiere un periodo de prueba y/o una suscripción para usar los servicios del SiriusXM Guardian que se mencionan a continuación. Para registrar presione el botón Apps en la pantalla de 12" para iniciar. Los detalles del registro e instrucciones las encontrará en la siguiente página.

NOTA: SiriusXM Guardian está disponible sólo en vehículos equipados y comprados en Estados Unidos, Alaska y Hawaii. Los servicios sólo se pueden usar en dónde exista cobertura o disponibilidad; vea los detalles de la cobertura.

- Llamada SOS
- Notificación de alarma contra robo
- Bloqueo y desbloqueo remoto de las puertas
- Enviar e Ir (Send & Go)

-  Busca vehículo
-  Asistencia de vehículos robados
-  Arranque remoto**
-  Luces y claxon remotos
-  Llamada de asistencia en el camino

Reportes de estado del vehículo**

Alertas de estado del vehículo**

Páginas de desempeño Plus**

** Si el vehículo así está equipado.

Registro

Para liberar todo el potencial del sistema SiriusXM Guardian en su vehículo, primero, usted necesita registrarse SiriusXM Guardian.

1. Presione el botón de asistencia (ASSIST, si así está equipado) en el espejo retrovisor.
2. Presione el botón “SiriusXM Guardian Care” en la pantalla.
3. Un amable agente del SiriusXM Guardian Care, registrará su vehículo y se encargará de todos los detalles.

¡Registrarse es muy fácil! Simplemente siga los pasos anteriores. O, presione el botón “Apps 

Para más información, visite la página www.driveUconnect.com

Alerta/Reporte de estado del vehículo (si así está equipado)

Su vehículo puede enviarle un reporte mensual por correo electrónico, que le resumirá estado y desempeño de los sistemas clave del vehículo, para que usted esté al tanto acerca de las necesidades de mantenimiento del vehículo. Su vehículo también puede enviarle notificaciones o alertas a su correo electrónico cuando detecta un problema en los sistemas clave del vehículo. Para más información, diríjase a la página de propietarios (owners.dodge.com, u owners.chrysler.com).

App móvil (si está disponible en su región)

Está a uno pasos de usar el comandos remotos y reproducir su música favorita en su auto.



App móvil

Para usar su aplicación de Uconnect:

- Descargue la aplicación Uconnect en dispositivo móvil.
- Presione el icono “Info” en la barra de navegación en la parte inferior de la pantalla de inicio de la app.
- Presione el botón Remoto en la barra de navegación en la parte baja de la pantalla del app para activar las funciones de Bloquear/Desbloquear, Arranque Remoto, y encendido de luces y claxon de forma remota.
- Presione el botón Localización en la barra de navegación en la parte baja de la pantalla del app para mostrar un mapa y ubicar su vehículo, o enviar una ubicación al sistema de navegación del vehículo.
- Presione el botón Ajustes en la esquina superior izquierda de la pantalla para acceder a la configuración de la aplicación y los centros de atención telefónica.

NOTA: Para más información, visite la página: DriveUconnect.com.

SiriusXM Travel Link™ (si así está equipado)

¿Necesita encontrar una estación de gasolina, ver la cartelera local de películas o checar el marcador de los deportes o el canal del clima? El SiriusXM Travel Link™ es una lista de servicios que le brindan información directo al sistema del Uconnect 4C NAV (no está disponible en el 4C NAV).

Presione el botón de VR . Después del beep, diga uno de los siguientes comandos:

- Mostrar el precio del combustible
- Mostrar el pronóstico del clima para los siguientes 5 días
- Mostrar clima extendido

Consejo: Las alertas de tránsito no son accesibles a través de los comandos de voz.

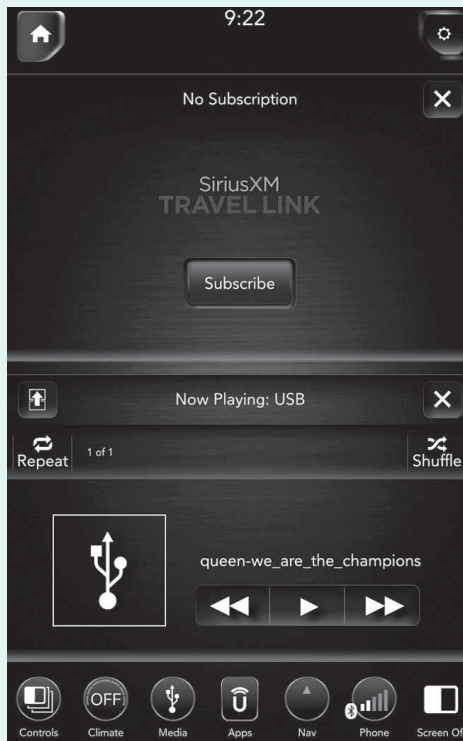

Siri Eyes Free (si así está equipado)

Siri le permite a usted utilizar su voz para enviar mensajes, seleccionar medios, realizar llamadas y mucho más. Siri utiliza su lenguaje natural para entender lo que quiere decir y le responderá para confirmar sus solicitudes. El sistema está diseñado para mantener sus ojos en el camino y sus manos en el volante permitiéndole a Siri ayudarle en la realización de tareas útiles.

Para activar Siri, presione y mantenga presionado, después libere el botón de reconocimiento de voz Uconnect ( VR (VR) al volante. Después de escuchar el doble tono, usted podrá solicitarle a Siri reproducir podcast y música, obtener direcciones, leer mensajes de texto y otras útiles solicitudes.



Usando “No molestar”

Con el no molestar, puede deshabilitar notificaciones de textos y llamadas entrantes, permitiéndole mantener sus ojos en el camino y sus manos en el volante. Para su conveniencia existe un contador que mantiene el número de llamadas perdidas y de mensajes de texto recibidos mientras usted está en el modo de no molestar.

No molestar puede responder automáticamente un mensaje de texto, o una llamada o ambos, cuando decline una llamada entrante y enviar un mensaje de voz.

Los mensajes de respuesta automática pueden ser:

- Estoy conduciendo, te contacto más tarde.
- Crear un audio para responder los mensajes, de 160 caracteres.

NOTA: Solo los primeros 25 caracteres pueden ser vistos en la pantalla mientras teclea un mensaje.

Mientras este en el modo de no molestar, se puede seleccionar conferencia de llamada, entonces podrá poner la llamada con otra segunda sin interrupciones de llamadas entrantes.

NOTA: Sólo podrá visualizarse el comienzo del mensaje en la pantalla.

- La respuesta de mensajes no es compatible con iPhone.
- La respuesta automática está disponible solo con teléfonos que soporten el Bluetooth MAP:

Android Auto

Android Auto te permite usar tu voz para interactuar con la mejor tecnología de voz de Android de tu clase a través del sistema de reconocimiento de voz de tu vehículo y usar el plan de datos de tu smartphone para proyectar tu smartphone Android y varias de sus aplicaciones en tu pantalla Uconnect. Conecta tu Android 5.0 (Lollipop), o superior, a uno de los puertos USB de medios, usando el cable USB suministrado de fábrica, y presiona el nuevo icono de Android Auto que reemplaza el icono de “Teléfono” en la barra de menú principal para iniciar Android Auto. Presione y mantenga presionado el botón VR en el volante o presione y mantenga presionado el icono “Micrófono” dentro de Android Auto para activar la VR de Android, que reconoce los comandos de voz naturales, para usar una lista de las características de su smartphone:

- Mapas
- Música
- Teléfono
- Mensajes de texto
- Aplicaciones adicionales

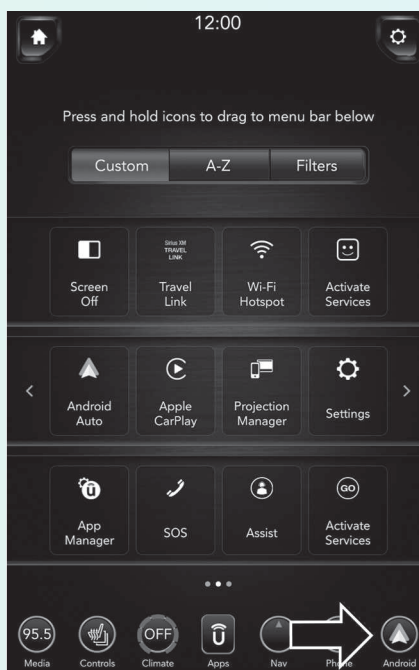

Apple Carplay

Apple CarPlay le permite usar su voz para interactuar con Siri a través del sistema de reconocimiento de voz de su vehículo y utilizar el plan de datos de su smartphone para proyectar su iPhone y varias de sus aplicaciones en su pantalla Uconnect. Conecte su iPhone 5 o superior a uno de los puertos USB de medios, utilizando el cable Lightning suministrado por la fábrica, y presione el icono CarPlay nuevo que reemplaza el icono de “Teléfono” en la barra de menú principal para iniciar Apple CarPlay. Presione y mantenga presionado el botón VR en el volante o presione y mantenga presionado el botón “Home” dentro de Apple CarPlay, para activar Siri, que reconoce comandos de voz naturales para usar una lista de características de su iPhone:

- Teléfono
- Música
- Mensajes
- Mapas
- Aplicaciones adicionales

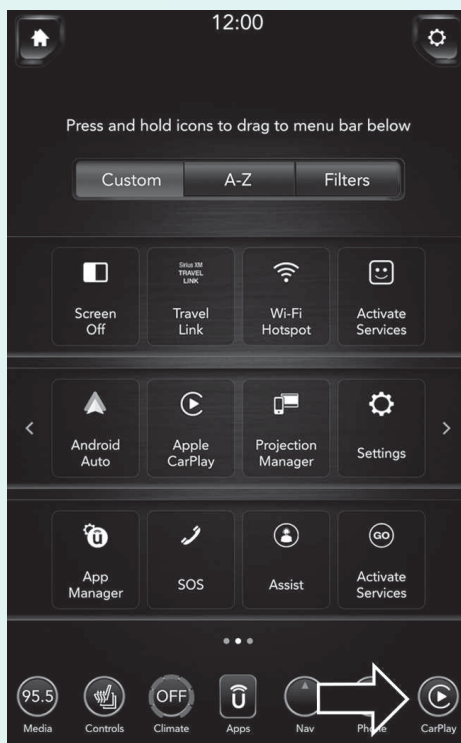

Información general

La operación de este equipo está sujeta a las siguientes dos condiciones:

(1) Es posible que este equipo o dispositivo no cause interferencia perjudicial y (2) este equipo o dispositivo debe aceptar cualquier interferencia, incluyendo la que pueda causar su operación no deseada.

NOTA: Cambios o modificaciones que no estén debidamente aprobados por el fabricante pueden afectar la operación de dicho dispositivo.

Información adicional

© 2017 FCA Group LLC. Todos los derechos reservados. Mopar y Uconnect están registrados como marca y la marca de la conexión de dueño Mopar es una marca registrada de FCA Group LLC. Android es una marca registrada y Google Inc. SiriusXM y todas las marcas relacionadas y logos son marcas registradas del radio SiriusXM y las marcas relacionadas con SiriusXM son marcas registradas de SiriusXM Radio Inc.

www.DriveUconnect.com

Tenga a la mano su número PIN del sistema Uconnect® cuando solicite ayuda.

UCONNECT + SIRUSXM GUARDIAN (SI ASÍ ESTÁ EQUIPADO)

Introducción a SiriusXM Guardian

Para desbloquear el máximo potencial de SiriusXM Guardian en su vehículo, primero necesita registrarse en SiriusXM Guardian.

¡ADVERTENCIA!

SIEMPRE maneje con precaución con sus manos sobre el volante. Usted tiene la responsabilidad completa y asume todos los riesgos relacionados con las características y aplicaciones del sistema Uconnect® en su vehículo. Únicamente utilice el sistema Uconnect® cuando sea seguro. No seguir estas indicaciones puede ocasionar un accidente el cual le ocasionará graves lesiones o la muerte.

NOTA: SiriusXM Guardian involucra la recolección, transmisión y uso de datos de su vehículo. Consulte “Recopilación de datos y privacidad” en “Uconnect + SiriusXM Guardian” para obtener más información.

¿Qué es el SiriusXM Guardian?

SiriusXM Guardian utiliza un dispositivo integrado en el sistema Uconnect instalado en su vehículo, que recibe señales GPS y se comunica con el centro de atención al cliente SiriusXM Guardian a través de redes de comunicaciones inalámbricas y terrestres. Dependiendo del tipo de dispositivo de su vehículo, algunos servicios de SiriusXM Guardian requieren red LTE (voz / datos) operable o una red 3G o 4G (datos) compatible con su dispositivo. SiriusXM Guardian está disponible solo en vehículos equipados comprados dentro de los Estados Unidos, Alaska, Hawaii, Puerto Rico y Canadá.

NOTA: Algunos servicios de SiriusXM Guardian dependen de un dispositivo Uconnect correctamente instalado y operativo, de la disponibilidad de la red celular compatible con el dispositivo de su vehículo y de la disponibilidad de la red GPS. No todas las funciones de SiriusXM Guardian están disponibles en todas partes en todo momento, especialmente en áreas remotas o cerradas. Otros factores fuera del control de SiriusXM Guardian que pueden limitar o impedir la prestación de servicios son colinas, estructuras, edificios, túneles, clima, daños al sistema eléctrico u otras partes importantes de su vehículo, congestión de la red, disturbios civiles, acciones de terceros o El gobierno, la falla de Internet o la ubicación física de su vehículo, como en una estructura de estacionamiento subterráneo o bajo un puente.

Para obtener una lista completa de los servicios SiriusXM Guardian disponibles, visite:

- Residentes estadounidenses: siriusxm.com/guardian.
- Residentes canadienses: siriusxm.com/guardian/ca.

No todas las funciones de SiriusXM Guardian están disponibles para todos los modelos.

SiriusXM Guardian proporciona:

- La habilidad de bloquear / desbloquear remotamente sus puertas usando la aplicación SiriusXM Guardian, llamando al Servicio al Cliente de SiriusXM Guardian o conectándose a su sitio propietario en www.mopar.com/en-us/care/owner-manual.html (Residentes de los Estados Unidos) o www.owners.mopar.ca (residentes canadienses). También puede iniciar de forma remota su vehículo (si está equipado) desde prácticamente cualquier lugar y activar su bocina y luces a través de la aplicación o sitio del propietario.
- Notificación de alarma de robo a través de texto o correo electrónico.
- Capacidad de envío y envío con la aplicación SiriusXM Guardian. Utilice la aplicación SiriusXM Guardian para buscar, asignar y enviar fácilmente sus ubicaciones directamente a su Navegación Uconnect.
- La capacidad de localizar su vehículo, cuando usted olvida dónde estacionó, utilizando la función de localizador de vehículos de la aplicación SiriusXM Guardian.

Antes de conducir, familiarícese con los servicios Uconnect System y SiriusXM Guardian fáciles de usar.

Los botones de llamada ASSIST y SOS en su espejo retrovisor

El botón ASSIST se utiliza para ponerse en contacto con Asistencia en carretera, Cuidado de vehículos, Cuidado de Uconnect y Asistencia al cliente de SiriusXM Guardian. El botón de llamada de SOS lo conecta directamente con el servicio de atención al cliente de SiriusXM Guardian para obtener asistencia en caso de emergencia.

Período de prueba incluido para vehículos nuevos

Su nuevo vehículo puede venir con un período de prueba incluido para el uso de los servicios de SiriusXM Guardian a partir de la fecha de compra

del vehículo. Para comenzar con su ensayo, se requiere inscripción en SiriusXM Guardian. los

Uconnect 4C NAV incluye una prueba * de los servicios de SiriusXM Guardian desde la fecha de compra.

* Incluido Los ensayos sólo se aplican a los vehículos nuevos. Hay algunas maneras rápidas para que usted pueda identificar su radio.

Para obtener una descripción más completa, consulte la Guía del usuario en su guantera o visite DriveUconnect.com (residentes de EE. UU.) o DriveUconnect.ca (residentes canadienses).

- El Uconnect 4C NAV cuenta con una gran pantalla de 12 pulgadas a todo color.
- Encontrará el ícono de navegación en la barra de menús inferior de la pantalla o en el ícono de Uconnect Apps.

Características y Paquetes

Después del período de prueba, debe comprar una suscripción para continuar con sus servicios visitando el SiriusXM Guardian

Guarde o llame a un agente de atención al cliente de SiriusXM Guardian al:

- Los residentes de los EE. UU. Llaman al 1-844-796-4827
- Los residentes canadienses llaman al 1-877-324-9091

SiriusXM ha creado una nueva característica para hacer su suscripción para mayores servicios.

Aparecerá un mensaje emergente en su pantalla para hacer la suscripción y escoger el paquete. Por favor vea los pasos siguientes para la suscripción a través de la pantalla:

1. Escoja un paquete. Le permite también comparar entre otros paquetes para ver las diferencias entre ellos.
2. Cree una cuenta incluyendo su nombre, dirección, ciudad, estado y dirección de correo electrónico.
3. Coloque los dígitos de su tarjeta de crédito.
4. Confirme su compra y acuerde las condiciones.

NOTA: También hay una opción para ver los detalles de su compra, incluida la fecha en que se le cobrará a su tarjeta de crédito, la fecha de renovación y el precio estimado de su renovación.

Al hacer clic en “Comprar” en su pantalla táctil aparecerá un mensaje emergente que dice “Su tarjeta está siendo procesada”. En la ventana de Finalizar, SiriusXM le pedirá que cree una contraseña para la cuenta. Una vez que se aprueba su contraseña, aparecerá un mensaje en su pantalla táctil que muestra, “¡Felicitaciones! Ya está listo. “Ahora podrá acceder a SiriusXM, crear ajustes preestablecidos personalizados y acceder a muchas otras características que ofrecen.

Para obtener la información más reciente sobre paquetes e información de precios:

- Los residentes de EE. UU. Visitan www.siriusxm.com/guardian
- Los residentes canadienses visitan www.siriusxm.ca/guardian

Comenzando con SiriusXM Guardian

Activación

Para desbloquear todo el potencial de SiriusXM Guardian en su vehículo, debe activar sus servicios de SiriusXM Guardian.

1. Presione el ícono Aplicaciones en la parte inferior de la pantalla del vehículo.
2. Seleccione el icono Activar servicios de su lista de aplicaciones.
3. Seleccione "Atención al cliente" para hablar con un agente de atención al cliente SiriusXM Guardian que activará los servicios en su vehículo o seleccione "Introducir correo electrónico" para activarla en la Web.

Para obtener más información, visite:

- Visitantes de los Estados Unidos visitan: siriusxm.com/guardian
- Los residentes canadienses visitan: siriusxm.com/guardian/ca

Descargar la aplicación

Una vez que haya activado sus servicios, estará a sólo unos pasos de usar comandos remotos.

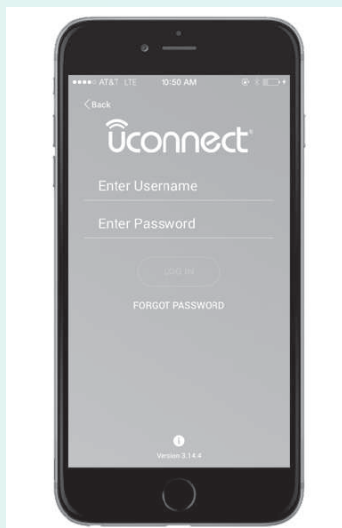

Para usar la aplicación Uconnect:

- Una vez que haya activado los servicios de SiriusXM Guardian, descargue la aplicación Uconnect en su dispositivo móvil. Utilice el nombre de usuario y la contraseña de su cuenta de propietario para abrir la aplicación.

- Una vez en la pantalla “Remoto”, puede comenzar a usar el bloqueo / desbloqueo remoto de la puerta, el inicio remoto del vehículo, y activar el cuerno y las luces remotamente, si está equipado.
- Presione el botón “Ubicación” en la barra de menús inferior de la aplicación para abrir un mapa para localizar su vehículo o enviar una ubicación a su Navegación Uconnect, si está equipado.
- Presione el menú lateral “Configuración” en la esquina superior izquierda de la aplicación para abrir los ajustes de la aplicación y acceder a los Centros de asistencia telefónica.

NOTA: Para más información:

- Visitantes de los Estados Unidos visitan: siriusxm.com/guardian
- Los residentes canadienses visiten: siriusxm.com/guardian/ca

Utilizando el sitio de propietarios

El sitio de propietarios owners.dodge.com, u owners.chrysler.com le proporciona toda la información necesaria, en un solo lugar. Puede hacer un seguimiento del historial de servicio, encontrar los accesorios recomendados para su vehículo, ver videos acerca de las características de su vehículo y un fácil acceso a las guías de usuario y manuales. También es donde puede administrar su cuenta SiriusXM Guardian. Esta sección lo familiarizará con los elementos del sitio web para obtener mejores resultados.

- Editar perfil:

Para administrar los detalles de la cuenta SiriusXM Guardian, como son la información de contacto, contraseña y el PIN de SiriusXM Guardian, haga clic en el botón “Edit profile” (editar perfil) para ingresar a los detalles de la cuenta.

- Tienda:

Para comprar WiFi Hotspot y renovar su suscripción a un paquete, haga clic en la pestaña Shop (tienda) y vaya a Uconnect® store (tienda Uconnect®) para hacer su compra.

- Estado de servicios conectados:

Le indicará estado del vehículo equipado con SiriusXM Guardian.

- Comandos remotos:

Para vehículos equipados con una suscripción activa de SiriusXM Guardian, presione uno de los iconos e ingrese su PIN de seguridad de cuatro dígitos para arrancar su vehículo a control remoto, asegurar o desasegurar las puertas o hacer sonar el claxon o encender las luces.

Edición de las notificaciones

Las notificaciones son un elemento importante en su cuenta SiriusXM Guardian. Por ejemplo, cada vez que utilice los servicios remotos (como, asegurado remoto de las puertas), o si la alarma contra robo se activa, puede elegir por recibir un mensaje de texto y/o correo electrónico para notificarle del evento. Para configurar las notificaciones, siga estas instrucciones.

1. Ingrese a owners.dodge.com u owners.chrysler.com

2. De clic en el botón "Editar Perfil".
3. Una vez ahí, usted puede editar las preferencias de notificaciones.
4. Usted puede ingresar un teléfono y/o dirección de correo electrónico para notificaciones, además de seleccionar los tipos de mensajes que recibirá.

Usando el SiriusXM Guardian (si así está equipado)

Llamada SOS

¡ADVERTENCIA!

SIEMPRE obedezca las leyes de tránsito y ponga atención al camino. Algunos servicios del sistema Uconnect, incluyendo SOS y la asistencia, no operarán sin una operación audible/datos o con conexión a datos 3G o 4G LTE (voz y datos) compatible con su dispositivo.

Acceso a los servicios de emergencia con sólo presionar un botón

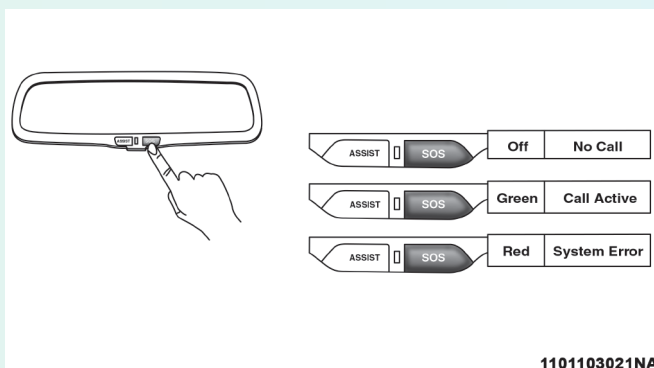

Funciones de ayuda SiriusXM Guardian

Con el SiriusXM Guardian tiene funciones de asistencia a bordo, localizadas en el espejo retrovisor diseñado para mejorar su experiencia de manejo, si necesita ayuda o soporte.

Descripción

La llamada SOS es una función que con sólo presionar el botón, puede ponerse en contacto con los servicios de emergencia. Es una manera cómoda de entrar en contacto con un operador en caso de emergencia. Cuando se realiza la conexión entre el vehículo y un operador, el vehículo inmediatamente transmite la información de su ubicación al operador. En caso de un choque menor, emergencia médica o cualquier otro tipo de emergencia, presione el botón SOS para llamar a un agente que puede enviarle asistencia a la ubicación de su vehículo.

NOTA: Algunos servicios de SiriusXM Guardian dependen de un sistema Uconnect correctamente instalado y operativo, de la disponibilidad de la red celular compatible con el dispositivo de su vehículo y de la disponibilidad de la red GPS.

No todas las funciones de SiriusXM Guardian están disponibles en todas partes en todo momento, especialmente en áreas remotas o cerradas.

Cómo trabaja

1. Presione el botón de llamada “SOS” en el espejo retrovisor; la luz verde indicará que se ha hecho una llamada.

NOTA:

- En caso de que el botón de llamada “SOS” sea empujado accidentalmente, hay un retardo de diez segundos antes de que se coloque la llamada SOS. El sistema le avisará verbalmente de que se va a realizar una llamada. Para cancelar la conexión de llamada SOS, presione el botón de llamada “SOS” en el espejo retrovisor o presione el botón “Cancelar” en la pantalla dentro de diez segundos.
 - Durante una llamada SOS, el teléfono Bluetooth pareado se desconecta para que las llamadas entrantes o salientes pasen a través del sistema móvil en comparación con el sistema manos libres que no está disponible debido a la llamada SOS.
2. Una vez que se haya establecido una conexión entre el vehículo y un agente de atención al cliente de SiriusXM Guardian, el sistema de llamada SOS conectará su vehículo con un agente de atención al cliente SiriusXM Guardian que permanecerá en la línea contigo.

NOTA: Las llamadas entre los ocupantes del vehículo y el centro de atención al cliente SiriusXM Guardian pueden ser registradas o monitoreadas para fines de aseguramiento de la calidad. A través de su inscripción en y uso de los servicios SiriusXM Guardian, usted da su consentimiento para ser registrado.

Limitaciones del sistema de llamadas SOS

Los vehículos que se han comprado en los Estados Unidos y que viajan a México y Canadá pueden tener servicios limitados. En particular, las respuestas a Llamada SOS u otros servicios de emergencia pueden no estar disponibles o ser muy limitadas. Los vehículos comprados fuera de los Estados Unidos y Canadá no pueden recibir los servicios de SiriusXM Guardian.

Si el sistema Llamada SOS detecta un mal funcionamiento, puede ocurrir cualquiera de lo siguiente en el momento en que se detecta el fallo:

- La luz del espejo retrovisor se iluminará continuamente en rojo.
- La pantalla mostrará el siguiente mensaje: “El teléfono del vehículo requiere servicio. Póngase en contacto con su distribuidor.”
- Un mensaje de audio en el vehículo indicará “El teléfono del vehículo requiere servicio. Póngase en contacto con su distribuidor.”

Incluso si el sistema de llamada SOS es totalmente funcional, los factores que están fuera del control de FCA pueden impedir o detener el funcionamiento del sistema de Llamada SOS. Estos incluyen, pero no se limitan a, los siguientes factores:

- El transmisor se ha retirado de la ignición y el modo de retardo de accesorios está activo.
- El interruptor de ignición está en la posición OFF.

- Los sistemas eléctricos del vehículo no están intactos.
- El software y/o el hardware del sistema “Llamada SOS” están dañados durante un accidente de vehículo.
- La batería del vehículo pierde energía o se desconecta durante un accidente de vehículo.
- La cobertura de red LTE (voz / datos) o 3G o 4G (datos) y / o las señales de satélite de posicionamiento global no están disponibles u obstruidas.
- Congestión en la red.
- Clima.
- Edificios, estructuras, terreno geográfico o túneles.

Si su vehículo pierde energía de la batería por cualquier motivo (incluso durante o después de un accidente), el Llamada SOS System, entre otros sistemas del vehículo, no funcionará.

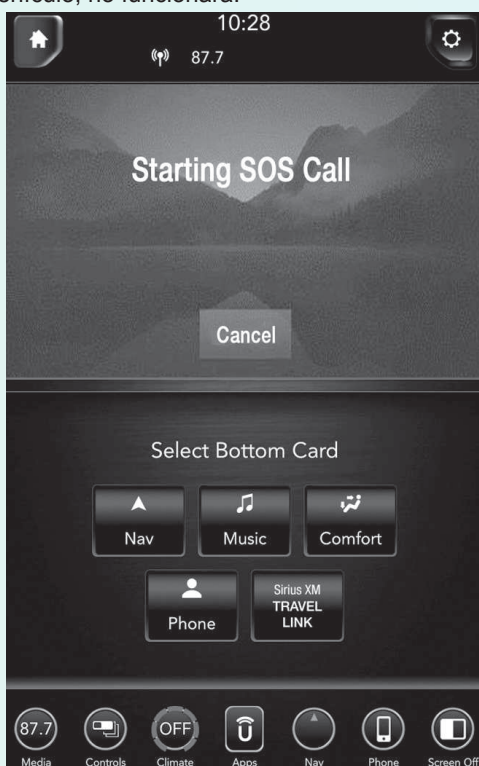

Requisitos

- Esta característica sólo está disponible en los vehículos vendidos en los EE.UU.
- El vehículo debe estar debidamente equipado con el sistema SiriusXM Guardian. El vehículo debe estar registrado con SiriusXM Guardian y tener una suscripción activa que incluya la característica aplicable.

- El vehículo debe tener una conexión de red operable LTE (voz / datos) o 3G o 4G (datos) compatible con su dispositivo.
- El vehículo debe estar encendido en la posición ON / RUN o ACC (Accesorio) con un sistema eléctrico que funcione correctamente.

¡ADVERTENCIA!

- Nunca coloque nada sobre o cerca del LTE del vehículo (voz / datos) o 3G o 4G (datos) y antenas GPS. Puede evitar la recepción de señal LTE (voz / datos) o 4G (datos) y GPS, lo que puede impedir que su vehículo realice una llamada de emergencia.
- No añada ningún equipo eléctrico de posventa al sistema eléctrico del vehículo. Esto puede impedir que su vehículo envíe una señal para iniciar una llamada de emergencia. Para evitar interferencias que puedan causar que la llamada SOS falle, nunca agregue equipo de postventa (por ejemplo, radio móvil bidireccional, radio CB, registrador de datos, etc.) al sistema eléctrico de su vehículo o modifique las antenas de su vehículo. SI SU VEHÍCULO PIERDE EL PODER POR CUALQUIER RAZÓN (INCLUYENDO DURANTE O DESPUÉS DE UN ACCIDENTE), NI LAS APLICACIONES UCONNECT NI LOS SERVICIOS TUTORIALES SIRIUSXM NO SE PERATURARÁN.
- El controlador de retención de ocupante (ORC) enciende la luz de advertencia de bolsa de aire en el panel de instrumentos si se detecta un fallo en cualquier parte del sistema de bolsas de aire. Si la luz de advertencia de bolsa de aire está iluminada, es posible que el sistema de bolsas de aire no funcione correctamente y que el sistema Llamada SOS no pueda enviar una señal al centro de atención al cliente SiriusXM Guardian. Si la luz de advertencia de la bolsa de aire está iluminada, El servicio de su vehículo inmediatamente.
- Ignorar la luz del espejo retrovisor podría significar que no tendrá servicios de llamada SOS si es necesario. Si la luz del espejo retrovisor está iluminada, y solicite a un distribuidor autorizado que llame inmediatamente al sistema Llamada SOS.
- Si alguien en el vehículo podría estar en peligro (por ejemplo, el fuego o el humo es visible, las condiciones peligrosas del camino o la ubicación), no espere a que el contacto de voz de un agente de atención al cliente SiriusXM Guardian. Todos los ocupantes deben salir del vehículo inmediatamente y moverse a un lugar seguro.
- El no realizar el mantenimiento programado e inspeccionar su vehículo con regularidad puede ocasionar daños en el vehículo, accidentes o lesiones.

Preguntas Frecuentes

1. ¿Qué sucede si presiono accidentalmente el botón de llamada SOS en el espejo? Usted tiene 10 segundos después de presionar el botón Llamada SOS para cancelar la llamada. Para cancelar la llamada, presione el botón de llamada “SOS” nuevamente o presione el botón “cancelar” en la pantalla del vehículo.

2. ¿Qué tipo de información se envía cuando uso el botón de llamada SOS desde mi vehículo? Cierta información del vehículo, como la marca y el modelo, se transmite junto con la última ubicación GPS conocida.

NOTA: Las llamadas entre los ocupantes del vehículo y el centro de atención al cliente SiriusXM Guardian pueden ser monitoreadas o registradas para asegurar la calidad. Al utilizar el servicio, usted acepta la recopilación y el intercambio de esta información.

3. ¿Cuándo puedo usar el botón de llamada SOS?

Puede utilizar el botón de llamada SOS para hacer una llamada si usted o alguien más necesita ayuda de emergencia.

Llamada de asistencia en la camino

Llamada fácil a Asistencia en el camino 24/7 Usando el botón ASSIST

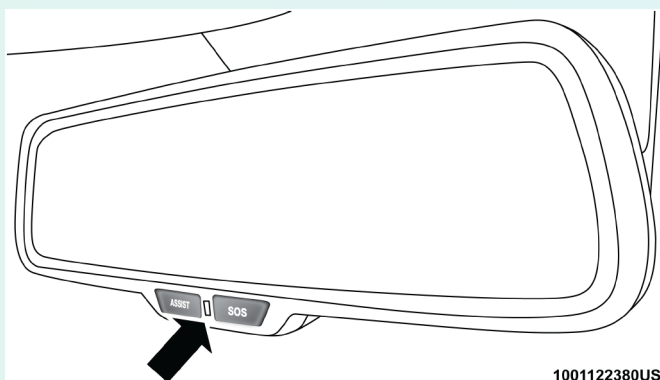

Con SiriusXM Guardian, su vehículo cuenta con características de asistencia a bordo ubicadas en el espejo retrovisor diseñado para mejorar su experiencia de conducción si alguna vez necesita ayuda o apoyo.

Descripción

Los vehículos equipados con la función del sistema SiriusXM Guardian contendrán un botón ASSIST en el espejo retrovisor. Una vez activados los servicios de SiriusXM Guardian, el botón ASSIST puede conectarte

- Llamada de Asistencia en la Carretera — Si recibe un neumático desinflado o necesita un remolque, estará conectado con alguien que pueda ayudarlo en cualquier momento. Se pueden aplicar cargos adicionales. (Vea la sección de Aclaraciones abajo para más detalles.)
- Atención al cliente de SiriusXM Guardian — Comuníquese con el centro de atención al cliente de SiriusXM Guardian Customer Care para activar sus servicios, renovarlos después de que expire su período de prueba y para recibir soporte en su sistema SiriusXM Guardian o ayudar a responder cualquier pregunta general relacionada con sus servicios conectados.

- Llamada a soporte a clientes Uconnect — Soporte para todas las funciones no conectadas del sistema Uconnect, como funciones de radio y conexiones Bluetooth.
- Llamada para soporte del vehículo — Apoyo total para su vehículo.

Cómo funciona

Usted o alguien en el vehículo simplemente presione el botón ASSIST situado en el espejo retrovisor y se le presentará con sus opciones ASSIST en la pantalla. Haga su selección presionando la pantalla.

Requisitos

- Esta función sólo está disponible en los vehículos vendidos en los Estados Unidos.
- El vehículo debe estar debidamente equipado con el sistema SiriusXM Guardian.
- El vehículo debe tener una conexión de red LTE (voz / datos) operativa o 3G o 4G (datos).
- El vehículo debe estar registrado con SiriusXM Guardian y tener una suscripción activa que incluya la característica aplicable.
- El vehículo debe estar encendido en la posición ON / RUN o ACC (Accesorio) con un sistema eléctrico que funcione correctamente.

Avisos legales

Si se proporciona Llamada de Asistencia en la Carretera a su vehículo, usted acepta ser responsable de cualquier costo adicional del servicio de asistencia en carretera que pueda incurrir. Para brindarle los servicios de SiriusXM Guardian, podemos registrar y monitorear sus conversaciones con Llamada de Asistencia en la Carretera, Cuidado del Vehículo, Cuidado Uconnect, o Atención al Cliente SiriusXM Guardian, ya sea que dichas conversaciones sean iniciadas a través de los servicios SiriusXM Guardian en su vehículo o vía Un teléfono fijo o un dispositivo móvil y puede compartir la información obtenida a través de dicha grabación y monitoreo de acuerdo con los requisitos reglamentarios. Usted reconoce, acepta y consiente en cualquier grabación, monitoreo o intercambio de información obtenida a través de dichas grabaciones de llamadas.

Preguntas Frecuentes

¿Cuál es el número de teléfono para llamadas de asistencia en carretera?

El número de teléfono es:

- EE.UU.: 1-800-521-2779
- Canadá: 1-800-363-4869

Si estoy Suscrito a SiriusXM Guardian, ¿Se cubren los gastos generados por el uso de grúas o asistencia en el camino?

No, sin embargo, su nuevo vehículo puede incluir servicios de asistencia en el camino, consulte a su distribuidor autorizado.

Send & Go (Enviar e Ir)

Utiliza la aplicación móvil para buscar y enviar fácilmente ubicaciones directamente al sistema de navegación de tu vehículo. Es fácil entrar y excelente para un acceso rápido en cualquier lugar.

Descripción

La función Enviar y seguir de la aplicación Uconnect le permite buscar un destino en su dispositivo móvil y, a continuación, enviar la ruta al sistema de navegación de su vehículo.

Cómo funciona

1. Utilice la aplicación SiriusXM Guardian para encontrar el destino. Hay varias maneras de encontrar un destino. Después de seleccionar la pestaña "Ubicación" en la parte inferior de la aplicación, navegue por una de las categorías proporcionadas o escriba el nombre o la palabra clave en el cuadro de búsqueda situado en la parte superior de la aplicación. También puede seleccionar categorías como Favoritos, o Lista de contactos.
2. Seleccione su destino en la lista que aparece. La información de ubicación se mostrará en el mapa.

Desde esta pantalla, usted será capaz de:

- Ver la ubicación en un mapa.
 - Ver la distancia desde su ubicación actual.
 - Envíe la dirección seleccionando "Enviar al vehículo" de la aplicación para móviles.
3. Envíe el destino a la Navegación de su sistema Uconnect en su vehículo. También puede llamar al destino presionando "Botón de llamada".
 4. Confirme su destino dentro de su vehículo presionando la opción "Enviar al vehículo" en la ventana emergente que aparece en la pantalla de la radio.

Requisitos

- El vehículo debe estar debidamente equipado con el sistema Uconnect y una unidad Uconnect 4C NAV.
- El vehículo debe tener una conexión de red operable LTE (voz / datos) o 3G o 4G (datos) compatible con su dispositivo.
- El vehículo debe estar registrado con SiriusXM Guardian y tener una suscripción activa que incluya la característica aplicable.

Preguntas Frecuentes

1. ¿Cuánto tiempo se tarda en enviar la ruta y el destino a mi vehículo? Dependiendo de las diversas condiciones, puede tardar hasta tres minutos para la solicitud para llegar a su vehículo.
2. ¿Puedo cancelar una ruta que envíe a mi vehículo? Sí, una vez que entre en su vehículo y arranque el motor, aparecerá el mensaje emergente indicando que tiene una nueva ruta. Hay un botón de salida en la ventana emergente que cancelará la ruta si está seleccionado.

3. ¿Puedo seleccionar una ruta diferente a la más reciente que envié a mi vehículo? Sí, una vez que entre en el vehículo y arranque el motor, el mensaje pop tiene una opción "Ubicaciones". Una vez seleccionado "Ubicaciones", puede elegir entre una lista de destinos enviados recientemente.

Buscador de vehículo

Olvidate de dónde estacionaste tu auto. ¡Te ayudaremos a localizarlo! Simplemente usa la aplicación SiriusXM Guardian en tu smartphone y estarás en camino.

Descripción

La función Finder de vehículos de la aplicación Uconnect le permite encontrar la ubicación de su vehículo estacionario cuando lo ha perdido. También puede sonar la bocina y el flash de las luces para hacer encontrar su vehículo aún más fácil.

Cómo funciona

Utilice la aplicación SiriusXM Guardian para encontrar la ubicación de su vehículo.

1. Seleccione la pestaña "Ubicación" en la parte inferior de la aplicación. A continuación, toque el icono del vehículo para encontrar su vehículo.
2. Elija cómo desea ver la información presionando el botón de capas. Aparecerán tres opciones:
 - Mapa
 - Satélite
 - Híbrido
3. También puede seleccionar el icono "Persona" para ver su ubicación.
4. Una vez que el vehículo ha sido localizado, puede asignar una ruta a su vehículo.

NOTA:

- Usted es responsable de usar los servicios remotos que suenan las luces de bocina y flash de acuerdo con las leyes, reglas y ordenanzas vigentes en la ubicación de su vehículo.
- Algunos servicios de SiriusXM Guardian dependen de un sistema Uconnect correctamente instalado y operativo, disponibilidad de la red celular compatible con el dispositivo de su vehículo y disponibilidad de la red GPS.

No todas las funciones de SiriusXM Guardian están disponibles en todas partes en todo momento, especialmente en áreas remotas o cerradas.

Requisitos

- El Buscador de Vehículos no funcionará mientras el vehículo esté en movimiento.
- El vehículo debe estar debidamente equipado con el sistema Uconnect.
- El vehículo debe tener un LTE operable (voz / datos) o 3G o 4G (datos) conexión de red compatible con su dispositivo.
- El vehículo debe estar registrado con SiriusXM Guardian y tener una suscripción activa que incluya la característica aplicable.
- La ignición del vehículo debió encenderse en los últimos 14 días.

Preguntas Frecuentes

1. ¿Alguien más puede localizar mi vehículo? Su vehículo puede ser localizado por cualquier persona que tenga su PIN y acceso a su cuenta. Es su responsabilidad guardar su PIN en consecuencia. Consulte los términos de servicio de Uconnect y SiriusXM Guardian para obtener más información.
2. ¿Cuánto tiempo se tarda en sonar mi bocina y destellar las luces? Dependiendo de las diversas condiciones, puede tomar tres minutos o más para la solicitud para llegar a su vehículo.
3. ¿Cómo apago la bocina y las luces después de encenderlas? Si está lo suficientemente cerca del vehículo, puede usar el Control de llave para apagar la bocina y las luces presionando el botón rojo "Panic".

Hotspot Wi-Fi 4G

Crear un hotspot Wi-Fi de 4G para su uso en el vehículo

Descripción



4GWi-Fi Hotspot es un servicio en el vehículo que conecta su dispositivo a la red AT & T LTE (voz / datos) o 4G (datos) que está listo para ir donde usted está. Después de realizar la compra, active la conexión Wi-Fi de su dispositivo y conecte sus dispositivos.

¡ADVERTENCIA!

El conductor NUNCA debe usar el Hotspot Wi-Fi 4G mientras conduce el vehículo. De lo contrario, puede resultar en un accidente que implique lesiones graves o la muerte.

- Permite que todos sus pasajeros estén simultáneamente conectados a la web.
- Conecta varios dispositivos al mismo tiempo.
- Cualquier dispositivo habilitado para Wi-Fi, como una laptop o cualquier otro medio portátil, puede conectarse a través de su red privada en el vehículo.
- Una conexión segura y de alta velocidad permite a cualquiera de su red privada acceder a Internet, ideal para trabajar y relajarse.

Cómo funciona

La función Hotspot Wi-Fi 4G proporciona a los pasajeros del vehículo un punto de acceso de acceso a Internet en el vehículo, utilizando la radio como punto de acceso. El hotspot permitirá dispositivos Wi-Fi habilitados en el vehículo (como un portátil o cualquier otro dispositivo de medios portátil habilitado) para conectarse de forma inalámbrica a Internet. Su sistema Uconnect puede incluir un periodo de prueba de 3 meses que incluye un total de 1 GB de datos. La prueba puede ser activada en cualquier momento dentro del primer año de propiedad del vehículo.

¡Pruébalo!

Compre una suscripción a la función Hotspot Wi-Fi 4G de 3 maneras diferentes:

1. Desde su pantalla en el vehículo, seleccione la aplicación Hotspot Wi-Fi 4G y presione el botón “Cómo comprar” y siga las instrucciones en pantalla.
2. Inicie sesión en su sitio de propietario y haga clic en el enlace al portal de AT & T para obtener la configuración.
3. Para los clientes existentes de Connect Car: Presione el botón ASSIST ubicado en su espejo retrovisor (si está equipado) para ser dirigido a un agente de atención al cliente de AT & T que le asistirá.

Una vez que se adquiere el Hotspot 4G Wi-Fi, puede cambiar su nombre y la contraseña seleccionando la aplicación Wi-Fi 4G y presionando el botón “Configurar Wi-Fi Hotspot”. También puede ver los dispositivos conectados desde la pantalla de la aplicación presionando el botón “Ver dispositivos conectados”.

NOTA: No se requiere una suscripción SiriusXM Guardian para comprar y usar el Hotspot Wi-Fi 4G.

¡ADVERTENCIA!

Siempre maneje con seguridad con las manos en el volante y obedezca todas las leyes aplicables. Usted tiene plena responsabilidad y asume todos los riesgos relacionados con el uso de las características y aplicaciones en este vehículo. Utilice únicamente las características y aplicaciones de este vehículo cuando sea seguro hacerlo. De lo contrario, puede resultar en un accidente que implique lesiones graves o la muerte.

Notificaciones de alarma de robo

Le notifica vía correo electrónico, mensaje de texto (SMS), o notificación en su celular cuando el sistema de alarma contra robos instalado de fábrica ha sido activado.

Descripción

Probablemente ha visto esto antes, suena la alarma de un vehículo en un estacionamiento o en la calle y no es posible encontrar al dueño del vehículo. Con la notificación de alarma su vehículo le avisará de esta situación.

¡PRECAUCIÓN!

Cuando reciba una notificación de que el sistema de alarma ha sido activado, **POR FAVOR REACCIONE CON PRECAUCIÓN**. Hay varias razones por las cuales pudo haber sido accionada, una de las cuales podría ser que su vehículo fue robado. Si es así, por favor consulte los detalles del servicio de Asistencia a vehículos robados.

¿Cómo funciona?

La notificación de alarma se puede enviar vía correo electrónico, mensaje de texto (SMS) o notificación en su celular si la alarma se activó. Las siguientes instrucciones le ayudarán a administrar sus notificaciones.

1. Inicie sesión en el sitio de propietarios correspondiente usando el nombre de usuario y contraseña que utilizó cuando se registró en el sistema SiriusXM Guardian.
 - Si olvidó su nombre de usuario o contraseña, la liga que se proporciona en el sitio web le ayudará a recuperarlos.
2. Una vez conectado haga clic en la pestaña SiriusXM Guardian.
3. Una vez ahí, usted puede editar las preferencias de notificaciones.
4. Si tiene más de un vehículo con SiriusXM Guardian, seleccione de que vehículo quiere administrar las notificaciones usando el menú desplegable.
5. Puede ingresar un número de teléfono celular y/o cuenta de correo electrónico para las notificaciones y personalizarlas cuando reciba este tipo de mensajes.
6. Ya está todo listo, en caso de que la alarma se apague, una notificación será enviada al número y/o correo electrónico que proporcionó.

Requisitos

- El vehículo deberá estar equipado con el sistema SiriusXM Guardian y un sistema de alarma antirrobo instalado de fábrica. El vehículo debe estar registrado en SiriusXM Guardian y tener una suscripción activa que incluya esta característica.
- El vehículo debe tener una conexión operable LTE (voz / datos) o red de datos 3G o 4G.
- El propietario deberá tener configuradas las notificaciones para que sea enviada la notificación de alarma de robo a un celular o cuenta de correo electrónico.

¡ADVERTENCIA!

En caso de que la alarma sea activada, tenga precaución y evalúe la situación desde una distancia segura. Si alguna persona no autorizada o sospechosa está cerca o dentro del vehículo, póngase en contacto inmediatamente con la policía. No haga nada que ponga en riesgo su seguridad o la seguridad de aquellos que lo rodean.

Preguntas frecuentes

1. ¿Qué hago si la alarma de robo se apaga?
En caso de que la alarma sea activada, tenga precaución y evalúe la

situación desde una distancia segura. Si alguna persona no autorizada o sospechosa está cerca o dentro del vehículo, póngase en contacto inmediatamente con la policía. No haga nada que ponga en riesgo su seguridad o la seguridad de aquellos que lo rodean.

2. ¿Cómo puedo cambiar donde recibo las notificaciones?

Puede administrar sus notificaciones ingresando al sitio web Mopar Owner Connect (moparownerconnect.com), inicie sesión con su nombre de usuario y contraseña. Una vez ahí, haga clic en Edit profile (editar perfil) y luego en la pestaña Notifications (notificaciones).

3. ¿Puedo recibir un mensaje de texto (SMS) cuando la alarma se desactivo?

Sí. Los mensajes de texto son una forma rápida para recibir notificaciones. Puede administrar las notificaciones, ingrese al sitio web Mopar Owner Connect (moparownerconnect.com) e inicie sesión con su nombre de usuario y contraseña. Una vez ahí, haga clic en Edit profile (editar perfil) y luego en la pestaña Notifications (notificaciones) para agregar, eliminar y editar las opciones de notificación.

Asistencia de vehículos robados

Descripción

Si su vehículo es robado, el agente del centro de atención a clientes SiriusXM Guardian puede ayudar a localizar el vehículo robado y trabajar con las fuerzas policíacas para recuperarlo. Usted debe contactar ponerse en contacto con la policía inmediatamente para presentar una denuncia de robo del vehículo. Una vez que la denuncia ha sido presentado, usted puede notificar al agente del centro de atención a clientes SiriusXM Guardian que ha realizado el reporte. El agente de Uconnect® Care le preguntará por el número de denuncia de robo del vehículo emitido por la policía. (El vehículo deberá estar dentro de los Estados Unidos, tener cobertura de red y debe estar registrado con SiriusXM Guardian con una suscripción activa que incluya la característica aplicable).

¿Cómo funciona?

1. Si su vehículo es robado póngase en contacto con la policía inmediatamente. Ellos trabajarán con usted para presentar la denuncia del vehículo robado.
2. Posteriormente informe al agente del centro de atención a clientes SiriusXM Guardian que su vehículo ha sido robado. Puede ponerse en contacto con llamando al número 1-844-796-4827.

El agente le pedirá el número de denuncia del vehículo robado (emitida por la policía). Si cuenta con la aplicación móvil SiriusXM Guardian, puede presionar el botón de ajustes, seleccione "Centros de atención - Asistencia" para hacer la llamada.

3. El agente del centro de atención a clientes SiriusXM Guardian autenticará que usted sea el propietario del vehículo y lo pondrá en contacto con la policía con quien presentó la denuncia del vehículo robado.
4. El agente del centro de atención a clientes SiriusXM Guardian trabaja con la policía para rastrear e intentar recuperar el vehículo. La policía se

comunicará con usted en caso de que el vehículo sea recuperado. Mientras la investigación está en camino, deberá ponerse en contacto con la compañía de seguros para informar de la situación.

Requisitos

- El vehículo deberá estar equipado con el sistema SiriusXM Guardian.
- El vehículo debe tener una conexión operable LTE (voz / datos) o red de datos 3G o 4G.
- El vehículo debe estar registrado con SiriusXM Guardian y debe tener una suscripción activa que incluya la función de la aplicación o aplicaciones.

NOTA: Ciertos servicios del SiriusXM Guardian dependen de un sistema Uconnect correctamente instalado y completamente funcional, disponibilidad de cobertura celular compatible con su dispositivo, y una red GPS disponible. No todas las características de SiriusXM Guardian están disponibles en todo lugar y todo el tiempo, en especial en lugares remotos y reclusos.

Preguntas frecuentes

1. ¿Qué hago si mi vehículo es robado?

Primero, llame a la policía tan pronto como sea posible. Ellos trabajarán con la denuncia del vehículo robado. Luego llame al centro de atención a clientes SiriusXM Guardian al 1-844-796-4827 e informe al centro de atención a clientes SiriusXM Guardian que su vehículo ha sido robado y que ha presentado la denuncia de robo del vehículo ante las autoridades competentes. Uconnect® le ayudará con el proceso.

2. ¿Alguien puede realizar el seguimiento de mi vehículo?

Para garantizar su privacidad y la de otros que utilizan el vehículo, se debe realizar un reporte de robo policiaco para activar esta característica. Debe involucrar a la policía para localizar el vehículo utilizando SiriusXM Guardian. Se puede localizar el vehículo por solicitud de otras fuerzas de seguridad o agencias de gobierno, sujetos a una orden de la corte que le diga qué hacer. También se puede proporcionar el servicio a entidades FCA para localizar el vehículo si fue comprado a través de éste.

3. ¿Cómo puedo saber si mi vehículo fue recuperado?

Después de notificarle al agente del centro de atención a clientes SiriusXM Guardian que el vehículo fue robado, el agente trabajará con la policía para tratar de localizar el vehículo. Si su vehículo es recuperado, deberá ponerse en contacto con las autoridades competentes.

4. ¿Puede el SiriusXM Guardian bajar la tarifa de mi seguro?

Algunos proveedores de seguros ofrecen tarifas más bajas para vehículos equipados con sistemas que pueden disuadir el robo del vehículo. Cuando compre un seguro, asegúrese de informar al agente de seguros del sistema SiriusXM Guardian (la asistencia para vehículos robados requieren de suscripción), para encontrar al proveedor de seguros que le ofrece la tarifa más económica si su vehículo está equipado con SiriusXM Guardian y tiene una suscripción activa.

Bloquear y desbloquear puertas de forma remota

Asegurar y desasegurar su vehículo desde prácticamente cualquier lugar mediante su computadora o aplicación para Smartphone.

Descripción

La función de control remoto para asegura/desasegurar la puerta le ofrece la posibilidad de asegurar o desasegurar la puerta de su vehículo, sin las llaves y desde prácticamente cualquier distancia. Puede enviar una solicitud a su vehículo en una de estas tres maneras:

- Utilizando la aplicación SiriusXM Guardian desde un smartphone compatible
- Desde el sitio web Mopar Owner Connect (moparownerconnect.com)
- Contactar con Uconnect® Care

Si quiere, puede configurar notificaciones para su cuenta de correo electrónico para recibir un correo o mensaje de texto mensaje (SMS) cada vez que se envíe un comando para asegurar o desasegurar las puertas.

¿Cómo funciona?

Aplicación SiriusXM Guardian:

1. Descargue la aplicación SiriusXM Guardian a un smartphone compatible e inicie sesión usando su nombre de usuario y contraseña.
2. Para cerrar las puertas, presione el botón con el icono de candado cerrado; para desbloquear la puerta del conductor presione el botón con el icono de candado abierto.
3. Una pantalla emergente aparecerá preguntando el PIN de seguridad Uconnect® (es el mismo código de 4 dígitos que uso cuando registró su sistema SiriusXM Guardian). Introduzca el PIN de seguridad Uconnect® en el teclado.
4. La aplicación del SiriusXM Guardian le confirmará si el comando fue enviado (o no). Presione OK (está bien) para cerrar la pantalla emergente.
5. Tardará un poco mientras el comando viaja a través de su vehículo. El tiempo que tarda depende de una serie de condiciones técnicas.
6. Un mensaje aparecerá en la pantalla para hacerle saber si el comando fue recibido por su vehículo.

Sitio web de propietarios:

1. Inicie sesión en el sitio de propietarios correspondiente usando el nombre de usuario y contraseña que utilizó al registrar su sistema SiriusXM Guardian.

NOTA: Si olvidó tu nombre de usuario o contraseña, se le proporcionará una liga en el sitio web para ayudarlo a recuperarlos.

2. Si usted tiene más de un vehículo registrado en el sitio, seleccione el vehículo al que desea enviar el comando haciendo clic en la imagen de la parte superior.
3. Haga clic en el icono del candado cerrado junto a la información de su vehículo.

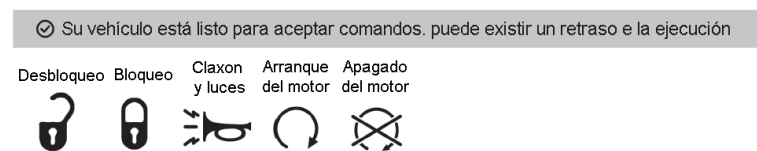
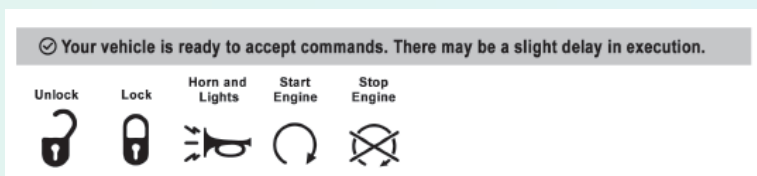

4. Luego se le pedirá que introduzca su PIN de seguridad (es el mismo código de 4 dígitos que uso cuando creó su registro en su sistema SiriusXM Guardian). Por favor, introduzca su PIN de seguridad.
5. Un mensaje aparecerá en la pantalla para hacerle saber si el comando fue recibido por su vehículo.

Centro de atención a clientes SiriusXM Guardian:

1. Si usted necesita desbloquear las puertas de su vehículo, comuníquese con el centro de atención a clientes SiriusXM Guardian llamando al 1-844-796-4827.

NOTA: Los agentes de Uconnect® Care están entrenados para ayudarlo con el desbloqueo de la puerta (por ejemplo, en un cierre accidental). Todos los demás servicios remotos deben realizarse mediante el sitio web de Mopar Owner Connect (moparownerconnect.com) o a través de la aplicación de SiriusXM Guardian en tu smartphone compatible.

2. Por razones de seguridad, el agente del centro de atención a clientes SiriusXM Guardian verificará su identidad al solicitar su PIN de seguridad de 4 dígitos Uconnect®.
3. Después de proporcionar su PIN de seguridad, puede pedirles bloquear o desbloquear su vehículo. El agente enviará un comando a su vehículo para realizar la tarea.

Requisitos

- El vehículo debe estar debidamente equipado con el sistema SiriusXM Guardian.
- El vehículo debe tener cobertura de una señal útil y autorizada.
- El vehículo debe estar registrado con SiriusXM Guardian y tener una suscripción activa que incluye la característica aplicable o la aplicación.
- Si se utiliza la aplicación SiriusXM Guardian al comando de su vehículo, su smartphone debe ser compatible y una conexión operable 1X(voz/datos) o conexión a red 3G o 4G, y estar dentro de la cobertura de los mensajes de texto de voz.
- Un ciclo de encendido es necesario para algunos comandos remotos como el arranque remoto del vehículo y asegurado/desasegurado remoto de la puerta, seguido de la activación remota del claxon y de las luces.

Preguntas frecuentes

1. ¿Cuánto tiempo se tarda en abrir o cerrar la puerta?
Depende de diversas condiciones, puede tomar tres minutos o más para que la solicitud llegue a su vehículo, aunque Uconnect® siempre se esfuerza por mejorar el rendimiento.
2. ¿Cuál es más rápido, mi control remoto sin llave o la aplicación de SiriusXM Guardian?
Su control remoto sin llave es más rápido para asegurar o desasegurar la puerta, sin embargo, su alcance es limitado y a veces puede llegar a estar fuera de lugar o encerrado en el vehículo. La aplicación de SiriusXM Guardian es útil para estas y otras situaciones.
3. ¿Mi vehículo estará seguro si extravió mi smartphone?
La gente a veces pierde sus teléfonos, por lo que las medidas de seguridad han sido diseñadas dentro de la aplicación SiriusXM Guardian. Se le pedirá su nombre de usuario, contraseña y número de seguridad PIN Uconnect® para ayudarlo a que nadie puede entrar en su vehículo si llegan a encontrar su smartphone.
4. ¿Por qué no todos los teléfonos utilizan la aplicación SiriusXM Guardian?
La aplicación SiriusXM Guardian ha sido diseñado para trabajar en la mayoría de los smartphones con sistemas operativos de Apple y Android. Las capacidades de estos smartphone permiten dirigir remotamente su vehículo. Otros sistemas operativos pueden ser soportados en el futuro.
5. ¿Por qué corre lento la aplicación SiriusXM Guardian?
La aplicación SiriusXM Guardian se basa en la conexión operable 1X(voz/datos) o conexión a red 3G y estar dentro de la cobertura de los mensajes de texto de voz desde su smartphone para enviar comandos a su vehículo. Si su smartphone está en un área con una cobertura promedio, tardará más tiempo para iniciar sesión y enviar comandos.

Arranque remoto del vehículo

Utilice su computadora o la aplicación para smartphone para arrancar el motor del vehículo y calentarlo o enfriarlo desde casi cualquier lugar.

Descripción

La función de arranque remoto del vehículo le brinda la posibilidad de arrancar el motor de su vehículo, sin las llaves y desde prácticamente cualquier distancia. Una vez arrancado, los controles del clima se ajustan para calentarlo o enfriar el interior del vehículo antes de que entre. Puede enviar una solicitud a su vehículo en uno de dos maneras:

- Usando la aplicación SiriusXM Guardian desde un smartphone compatible.
- Desde el sitio web de propietarios.

También puede enviar un comando para apagar el motor que ha sido arrancado a control remoto. Después de 15 minutos si no ha entrado a su vehículo con la llave, el motor se apagará automáticamente.

Esta función remota requiere su vehículo esté equipado de fábrica con un sistema de arranque remoto.

Si quiere, puede notificar la configuración de su cuenta, recibirá un correo electrónico o mensaje de texto (SMS) cada vez que se envía un comando de arrancar o cancelar el arranque a control remoto.

¿Cómo funciona?

Aplicación SiriusXM Guardian:

1. Descargue la aplicación SiriusXM Guardian a un smartphone compatible e inicie sesión utilizando su nombre de usuario y contraseña.
2. Para arrancar el motor, presione la flecha circular, para apagar el motor que ha sido arrancado a control remoto sólo presione el botón cancelar.
3. Una pantalla emergente aparecerá pregunta por su PIN de seguridad (es el mismo código de 4 dígitos que uso para su registró al sistema SiriusXM Guardian). Introduzca el PIN de seguridad en el teclado.
4. La aplicación SiriusXM Guardian confirmará si su comando fue enviada (o no). Presione OK (está bien) para cerrar la pantalla emergente.
5. Tardará un poco mientras el comando viaja a través de su vehículo. El tiempo que tarda depende de una serie de condiciones técnicas.
6. Un mensaje aparecerá en la pantalla para dejar que sabes si el comando fue recibido por su vehículo.

Sitio web de propietarios:

1. Inicie sesión en Mopar Owner Connect (moparownerconnect.com) usando el nombre de usuario y contraseña que utilizó al registrar su sistema SiriusXM Guardian.

NOTA: Si olvidó su nombre de usuario o contraseña, se le proporcionan una liga en el sitio web para ayudarlo a recuperarlos.

2. Si tienes más de un vehículo registrado en el sitio web de propietarios, seleccione el vehículo al que desea enviar el comando haciendo clic sobre su imagen en la parte superior.
3. Debajo de la imagen de un vehículo como el suyo, verá una fila de iconos. Para arrancar el motor, presione la “flecha circular”, para apagar el motor que ha sido arrancado a control remoto presione el botón cancelar.
4. Se le pedirá que ingrese su PIN de seguridad Uconnect® (es el mismo código de 4 dígitos que uso cuando se registrado en el sistema SiriusXM Guardian). Por favor, ingrese su PIN de seguridad Uconnect®.
5. Un mensaje aparecerá en la pantalla para hacerle saber que el comando si fue recibido por su vehículo.

NOTA: Los agentes del centro de atención a clientes SiriusXM Guardian no están habilitados para realizar arranques remotos del vehículo.

Preguntas frecuentes

1. ¿Cuánto tiempo se tarda en arrancar mi vehículo a control remoto?
Dependiendo de diversas condiciones, puede tomar tres minutos o más para que la solicitud llegue a su vehículo.

2. ¿Cuál es más rápido, mi control remoto sin llave o la aplicación de SiriusXM Guardian?

Su control remoto sin llave es más rápido para encender el motor, sin embargo, su alcance es limitado. Por ejemplo, cuando está saliendo del estadio después de un juego, puede arrancar el vehículo para que el interior esté confortable antes de llegar.

3. ¿Mi vehículo estará seguro si extravió mi smartphone?

La gente a veces pierde sus teléfonos, por lo que las medidas de seguridad han sido diseñadas dentro de la aplicación SiriusXM Guardian. Se le pedirá su nombre de usuario, contraseña y número de seguridad PIN Uconnect® para ayudarlo a que nadie puede entrar en su vehículo si llegan a encontrar su smartphone.

4. ¿Alguien puede arrancar e irse con mi vehículo usando la aplicación?

No. El manejo del vehículo requiere que las llaves estén en el vehículo. La función de arranque remoto simplemente arranca el motor para calentar o enfriar el interior antes de ingresar.

5. ¿Puedo detener un vehículo cancelando el comando de arranque del motor?

No. Si un vehículo circula por la carretera el botón de cancelación del arranque remoto no lo detendrá. Simplemente termina o cancela el arranque remoto del motor.

6. ¿Por qué no todos los teléfonos utilizan la aplicación SiriusXM Guardian?

La aplicación SiriusXM Guardian ha sido diseñada para trabajar en la mayoría de smartphones con los sistemas operativos de Apple y Android. Las capacidades de estos Smartphone permiten comandar remotamente su vehículo. Otros sistemas operativos podrán ser soportados en el futuro.

Tocar el claxon de forma remota y encender las luces

¿No encuentra el vehículo en el estacionamiento? Toque el claxon y encienda las luces del vehículo para localizarlo.

Descripción

Es fácil de localizar un vehículo en un oscuro, lleno de gente o un estacionamiento ruidoso, tocando el claxon y haciendo destellar las luces. También puede ayudar si necesitas llamar la atención sobre su vehículo por cualquier motivo. Usted puede enviar una solicitud a su vehículo en una de estas tres maneras:

- Utilizando la aplicación SiriusXM Guardian desde un smartphone compatible
- Desde el sitio web de propietarios

Si quiere, puede configurar notificaciones para su cuenta de correo electrónico para recibir un correo o mensaje de texto mensaje (SMS) cada vez que se envíe un comando para el claxon y las luces.

Cómo funciona

1. Descargue la aplicación SiriusXM Guardian a un smartphone compatible e inicie sesión usando su nombre de usuario y contraseña.
2. Para activar el claxon y las luces, presione el icono de claxon. Para apagar el claxon y las luces, presione de nuevo el icono del claxon.
3. Una pantalla emergente aparecerá preguntando el PIN de seguridad Uconnect® (es el mismo código de 4 dígitos que uso cuando registró su sistema SiriusXM Guardian). Introduzca el PIN de seguridad en el teclado y presione OK.
4. La aplicación del SiriusXM Guardian le confirmará si el comando fue enviado (o no). Presione OK para cerrar la pantalla emergente.
5. Tardará un poco mientras el comando viaja a través de su vehículo. El tiempo que tarda depende de una serie de condiciones técnicas.
6. Un mensaje aparecerá en la pantalla para hacerle saber si el comando fue recibido por su vehículo.

Sitio web Mopar Owner Connect:

1. Inicie sesión en el sitio de propietarios usando el nombre de usuario y contraseña que utilizó al registrar su sistema SiriusXM Guardian.

NOTA: Si olvidó su nombre de usuario o contraseña, se le proporcionará una liga en el sitio web para ayudarlo a recuperarlos

2. Si usted tiene más de un vehículo registrado en el sitio de propietarios, seleccione el vehículo al que desea enviar el comando haciendo clic en la imagen de la parte superior.
3. Debajo de la imagen de un vehículo como el suyo, verá una fila de iconos. Para hacer sonar el claxon y encender las luces, presione el icono del claxon. Para apagar el claxon y las luces, presione de nuevo el icono del claxon.

NOTA: Un camino más rápido para apagar el claxon y apagar las luces sería presionar el botón de Pánico en su transmisor si está cerca del vehículo.

4. Luego se le pedirá que introduzca su PIN de seguridad (es el mismo código de 4 dígitos que uso cuando creó su registro en su sistema SiriusXM Guardian). Por favor, introduzca su PIN de seguridad.
5. Un mensaje aparecerá en la pantalla para hacerle saber si el comando fue recibido por su vehículo.

NOTA: La función de tocar el claxon y encender las luces está diseñada para que se escuche y hacerse notar. Por favor, tenga en cuenta el entorno cuando se utiliza esta función.

Preguntas frecuentes.

1. ¿Cuánto tiempo tarda en sonar el claxon y encender las luces?
Depende de diversas condiciones, puede tomar tres minutos o más para que la solicitud llegue a su vehículo, aunque Uconnect® siempre se esfuerza por mejorar el rendimiento.
2. ¿Cuál es más rápido, mi control remoto sin llave o la aplicación de SiriusXM Guardian?

Su control remoto sin llave es más rápido para hacer sonar el claxon y encender las luces, sin embargo, su alcance es limitado.

3. ¿Mi vehículo estará seguro si extravió mi smartphone?

La gente a veces pierde sus teléfonos, por lo que las medidas de seguridad han sido diseñadas dentro de la aplicación Uconnect® Access. Se le pedirá su nombre de usuario, contraseña y número de seguridad PIN Uconnect® para ayudarlo a que nadie puede entrar en su vehículo si llegan a encontrar su smartphone.

4. ¿Cómo desactivo el claxon y las luces después de haberlas prendido?

Presionando el icono del claxon una segunda vez en la aplicación SiriusXM Guardian, se enviará un segundo comando para apagar el claxon y las luces. Alternativamente, Si usted está lo suficientemente cerca del vehículo, puede utilizar el transmisor de control remoto sin llave para apagar el claxon y las luces presionando el botón Panic (pánico).

5. ¿Por qué no todos los teléfonos utilizan la aplicación SiriusXM Guardian?

La aplicación SiriusXM Guardian ha sido diseñada para trabajar en la mayoría de smartphones con los sistemas operativos de Apple y Android. Las capacidades de estos Smartphone permiten comandar remotamente su vehículo. Otros sistemas operativos podrán ser soportados en el futuro.

Reporte mensual de estado del vehículo

El reporte mensual de estado del vehículo es un servicio de Uconnect que le envía un resumen de rendimiento de los sistemas clave del vehículo cada mes de forma que usted esté al tanto de las necesidades de servicio de su vehículo. Este servicio es proporcionado como una asistencia y no reemplaza el mantenimiento regular y programado de su vehículo.

Para proporcionar el reporte mensual de estado del vehículo, el sistema Uconnect puede transmitir datos del vehículo a SiriusXM Guardian y a FCA, como el estado y rendimiento del vehículo, la ubicación del mismo, el uso de las distintas características del vehículo, y otros datos.

Esta recolección y transmisión de datos comienza cuando usted ingresa a SiriusXM Guardian y continúa aún si ha cancelado su suscripción a SiriusXM Guardian, a menos que llame al centro de atención a clientes SiriusXM Guardian y solicite la desactivación del sistema Uconnect. Por favor, consulte la política de privacidad del sistema Uconnect: www.driveUconnect.com/privacy-sxmguardian

Alerta de estado del vehículo

El vehículo le enviará una alerta si detecta algún problema en los sistemas clave del vehículo. Para mayor información visite el sitio web de propietarios.

NOTA: Las alertas de estado del vehículo requieren que se registre y active sus servicios. Durante este proceso, se le pedirá un correo electrónico en el cual se le enviarán los reportes.

Administración de su cuenta de SiriusXM Guardian

Para administrar su cuenta SiriusXM Guardian

Para administrar su cuenta, presione el botón de asistencia en el vehículo, o llame a el centro de atención a clientes SiriusXM Guardian.

NOTA: Se recomienda, al vender su vehículo, o entregar su arrendamiento, llamar a SiriusXM Guardian Care para eliminar sus datos personales.

Para obtener más ayuda, llame al SiriusXM Guardian Customer Care:

- Residentes de los EE. UU., llame al 1-844-796-4827
- Residentes canadienses, llame al 1-877-324-9091

SiriusXM Guardian y preguntas frecuentes

Para más información acerca de SiriusXM Guardian, presione el botón Asistir en el espejo retrovisor y después seleccione Llamar a SiriusXM Guardian en la pantalla de su vehículo para contactar con el centro de atención. Será direccionado con un agente o puesto en espera hasta que un agente esté disponible, también puede acceder al sitio web de propietarios y dar clic en el botón de Activación para dar de alta a los servicios.

Puede llamar directamente al centro de atención SiriusXM Guardian:

- Residentes de los EE. UU., llame al 1-844-796-4827
- Residentes canadienses, llame al 1-877-324-9091

Horas de trabajo SiriusXM Guardian:

Tiempo del centro

- De Lunes a Viernes de 7:00 a.m. a 10:00 p.m.
- Sábados de 8:00 a.m. a 9:00 p.m.

1. ¿Cómo me registro para obtener mi cuenta SiriusXM Guardian?

Presione el botón de Asistencia en su retrovisor, presione el botón "Activar" en pantalla. Seleccione "Llamar" para contactar al centro de atención, o "Ingresar correo" para activarlo via web. Si selecciona ingresar su correo electrónico, usted tendrá que confirmarlo. Recibirá un enlace de activación válido por 72 horas. Una vez que de clic en este enlace, se le solicitará llenar la información y aceptar los términos y condiciones. Posteriormente, será redirigido a la página principal de SiriusXM Guardian para completar su perfil y demostración de servicios remotos.

2. ¿Por qué necesito una cuenta de correo electrónico?

Sin una cuenta de correo electrónico, los clientes no pueden registrar el SiriusXM Guardian. Los clientes necesitan registrarse para poder suscribirse y recibir servicios adicionales además de crear PIN de seguridad Uconnect® para solicitudes de comandos remotos.

3. ¿Cómo puedo crear un PIN de seguridad para SiriusXM Guardian?

Configure el PIN de seguridad durante el proceso de registro. El PIN de seguridad será requerido para autenticarse cuando acceda a la cuenta

a través de una llamada al centro de atención o la realización de cualquiera de los servicios remotos como son Asegurado/desasegurado remoto de puertas, sonido del claxon y encendido de luces o arranque remoto del vehículo.

4. ¿Qué pasa si olvido mi PIN de seguridad?

Si ya se ha registrado y olvidó su PIN de seguridad, puede restablecer el PIN seleccionando Edit profile (editar perfil) en el sitio web de propietarios o llamando al Uconnect® Care al teléfono 1-844-796-4827.

5. Cómo puedo actualizar la dirección de mi cuenta de pago Uconnect®?

La dirección de la cuenta de pago Uconnect® debe ser actualizada en línea o llamando al centro de atención. Para realizar la actualización en línea: ingrese al sitio de propietarios y seleccione Edit profile (editar perfil) > SiriusXM Guardian payment account (cuenta de pago Uconnect®).

6. ¿Cómo actualizo mi perfil SiriusXM Guardian?

Su nombre, domicilio, número telefónico, cuenta de correo electrónico y PIN de seguridad pueden ser actualizados en línea en el sitio web de propietarios. Ingrese al sitio web, seleccione Edit profile (editar perfil). Haga los cambios y de clic en guardar.

7. ¿Puedo probar aplicaciones, funciones o paquetes antes de comprarlos?

Su vehículo nuevo tiene un período de prueba incluido para ciertas aplicaciones y servicios. Para mayor información póngase en contacto con el centro de atención al teléfono 1-844-796-4827.

8. ¿Puedo acceder a todas las aplicaciones y servicios mientras conduzco?

No, algunas aplicaciones y servicios no están disponibles mientras conduce. Por su propia seguridad, no es posible utilizar algunas de las funciones de la pantalla mientras el vehículo está en movimiento (por ejemplo, el teclado).

9. ¿Qué pasa cuando se acerca la fecha de renovación de mi suscripción?

Si agregó una tarjeta de crédito a la información de su cuenta, su suscripción será renovada automáticamente por largo plazo de acuerdo al plan de servicios seleccionado, y así sucesivamente en cada fecha de renovación, a menos que cancele la suscripción llamando al centro de atención, SiriusXM Guardian le enviará un correo electrónico con antelación para notificarle el vencimiento de su suscripción.

10. ¿Cómo puedo administrar las preferencias de mis notificaciones?

Contacte al centro de atención a clientes SiriusXM Guardian, o vaya a la página de propietarios y actualice sus preferencias en el portal.

11. ¿Cómo compro una suscripción?

Contacte a su centro de atención SiriusXM Guardian presionando el botón de Asistencia en el retrovisor.

12. ¿Cómo puedo actualizar la información de mi tarjeta de crédito?

Ingrese al sitio web de propietarios, seleccione Edit profile (editar perfil), después seleccione la cuenta de pago SiriusXM Guardian, o llame al centro de atención a clientes.

13. ¿Cómo puedo saber cuánto tiempo más tengo mi suscripción?

Contacte el centro de atención al 1-844-796-4827 o visite el sitio de propietarios seleccionando su suscripción para ver los días restantes. Cuando su suscripción esté cerca de expirar recibirá un correo electrónico.

14. ¿Puedo obtener un reembolso si no he usado la suscripción completa?

Reembolsos prorrateados son proporcionados desde la fecha de cancelación en planes mensuales o mayores. Por favor, consulte las condiciones relativas a los planes de pago o para más información, llame al centro de atención a clientes.

15. ¿Puedo cancelar una suscripción antes de que expire?

Sí. Si cuenta con una suscripción anual, su suscripción se cancelará en ese mismo día. Si tiene una suscripción anual, esta se cancelará el último día de mes en que se canceló.

16. ¿Qué debo hacer si quiero vender mi vehículo?

Antes de vender su vehículo, querrá eliminar la información de su cuenta. Este proceso elimina toda la información personal y regresa el sistema Uconnect® a su configuración de fábrica. Para eliminar la información de su cuenta del Sistema Uconnect®, contacte el centro de atención SiriusXM Guardian.

17. ¿Qué pasa si olvidó quitar la información de mi cuenta antes de devolver el vehículo a la arrendadora o venderlo?

Comuníquese al centro de atención SiriusXM Guardian al 1-844-796-4827.

18. ¿Qué pasaría si no hay red operable LTE (voz/datos) o conexión de red de datos 3G o 4G?

Los botones de ASSIST y de llamada de emergencia no operarán si no está conectado a una conexión operable LTE (voz/datos) o conexión a red de datos 3G o 4G, y estar dentro de la cobertura de los mensajes de texto de voz. Los servicios que requieren de su teléfono para redirigir las llamadas de asistencia, sólo requieren que éste cuente con una cobertura operable.

Recolección de datos y privacidad

El sistema Uconnect recolecta y transmite datos que pueden incluir información de su vehículo, su rendimiento y estado, ubicación, el uso de características, y otros datos. Esta recolección, utiliza y comparte la información del vehículo para los servicios de SiriusXM Guardian y se encuentran descritos en la política de privacidad de Uconnect® en driveUconnect.com/privacy-sxmguardian. Esta información puede ser recolectada por SiriusXM y compartida con FCA por los motivos mencionados en la política de privacidad de Uconnect. La información de estado del vehículo e información de diagnóstico pueden ser usados por Uconnect para proporcionarle el reporte mensual del vehículo.

Aún si usted cancela su suscripción de SiriusXM Guardian, la información de diagnóstico y estado de su vehículo, incluyendo información de ubicación, puede ser transmitida a su vehículo y usted podría seguir recibiendo el reporte mensual.

El uso de cualquiera de los servicios de Uconnect, incluyendo SiriusXM Guardian es dar consentimiento a la recolección, uso y revelación de esta información de acuerdo a la política de privacidad de Uconnect. Si usted no desea la recolección, uso o intercambio de estos datos, debe cancelar los servicios de Uconnect por completo y contactar a las partes previstas en la política de privacidad

Consejos de seguridad

¡ADVERTENCIA!

SIEMPRE obedezca las leyes de tránsito y ponga atención al camino. **SIEMPRE** maneje con precaución con sus manos sobre el volante. Usted tiene la responsabilidad completa y asume todos los riesgos relacionados con las características y aplicaciones del sistema Uconnect® y SiriusXM Guardian en su vehículo. Únicamente utilice el sistema Uconnect® y las características de SiriusXM cuando sea seguro. No seguir estas indicaciones puede ocasionar un accidente el cual le ocasionará graves lesiones o la muerte.

NOTA: Su vehículo podría transmitir datos autorizados por el suscriptor.

Asegúrese de que todas las personas lean este manual cuidadosamente antes de usar el sistema de radio. Contiene información sobre cómo usar el sistema de una manera segura y eficaz.

- Vea la pantalla sólo cuando sea seguro hacerlo. Si se requiere observar prolongadamente la pantalla, estacione el vehículo en un lugar seguro y aplique el freno de estacionamiento.
- Deje de usar el sistema inmediatamente si se produce un problema. No hacerlo puede causar lesiones o daños al producto. Devuélvalo a su distribuidor autorizado para repararlo.
- Asegúrese de que el nivel de volumen del sistema está ajustado a un nivel que le permite escuchar el tráfico y los vehículos de emergencia.

Información general

La operación de este equipo está sujeta a las siguientes dos condiciones:

- (1) Es posible que este equipo o dispositivo no cause interferencia perjudicial y
- (2) este equipo o dispositivo debe aceptar cualquier interferencia, incluyendo la que pueda causar su operación no deseada.

NOTA: Cambios o modificaciones no aprobados expresamente por la parte responsable del cumplimiento podrían anular la autoridad del usuario para operar el equipo.