

Manual del Propietario



RAM



RAM 700 2019

GUÍA RÁPIDA DE ADVERTENCIAS Y PRECAUCIONES, LÉALA ANTES DE OPERAR SU VEHÍCULO

ÉSTAS SON SÓLO ALGUNAS DE LAS PRECAUCIONES QUE DEBE DE OBSERVAR PARA LA OPERACIÓN SEGURA DE SU VEHÍCULO, LEA SU MANUAL DE PROPIETARIO

SIEMPRE UTILICE SU CINTURÓN DE SEGURIDAD

AÚN SI SU VEHÍCULO ESTÁ EQUIPADO CON BOLSAS DE AIRE ES IMPRESCINDIBLE EL USO DEL CINTURÓN DE SEGURIDAD PARA TODOS LOS OCUPANTES DEL VEHÍCULO.

COMPUERTA TRASERA (SI ASÍ ESTÁ EQUIPADO)

LOS GASES DE ESCAPE PUEDEN INTRODUCIRSE AL COMPARTIMIENTO DE PASAJEROS CUANDO EL CRISTAL DE LA COMPUERTA TRASERA O LA COMPUERTA DEL VEHÍCULO ESTÉN ABIERTAS LOS GASES DE ESCAPE PUEDEN CAUSAR GRAVES LESIONES O LA MUERTE MANTENGA EL CRISTAL Y LA COMPUERTA CERRADOS CUANDO EL MOTOR ESTÉ ENCENDIDO.

TAPÓN DE RADIADOR

LOS VENTILADORES PUEDEN FUNCIONAR EN CUALQUIER MOMENTO, NO ACERQUE LAS MANOS.



NO MEZCLE DIFERENTES TIPOS DE ANTICONGELANTE MANTENGA EL NIVEL DEL ANTICONGELANTE DEL MOTOR ENTRE LAS MARCAS DE MÁXIMO Y MÍNIMO DEL TANQUE RECUPERADOR SÓLO UTILICE ANTICONGELANTE MOPAR

USO DEL GATO (SI ASÍ ESTÁ EQUIPADO)

USE EL GATO SOLAMENTE PARA CAMBIAR LA RUEDA DEL VEHÍCULO, NUNCA TRABAJE O ENCIENDA EL VEHÍCULO CUANDO ESTÉ SOPORTADO POR EL GATO.

BATERÍA

SU BATERÍA NO REQUIERE MANTENIMIENTO DE NINGÚN TIPO, SIN EMBARGO SI REQUIRIERA TRABAJAR CON ELLA RECUERDE QUE CONTIENE GASES EXPLOSIVOS QUE PUDIERAN DAÑAR SUS OJOS, CAUSARLE CEGUERA O DAÑAR GRAVEMENTE SU PIEL.

¡PELIGRO!



¡GASES EXPLOSIVOS!
PROTEJA SUS OJOS.
CIGARROS, FLAMAS O
CHISPAS PUEDEN
CAUSAR QUE LA BATERÍA
EXPLOTE. NO PERFORE
NI ABRA LA BATERÍA



EN CASO DE CONTACTO
CON LOS GASES O EL
ÁCIDO DE LA BATERÍA,
LAVE CON ABUNDANTE
AGUA Y ENSEGUIDA
ACUDA AL MÉDICO.

LLAVES

GOLPES EXCESIVOS, AVENTARLAS DE LAS ALTURAS, PRESIÓN EXCESIVA EN LA PARTE PLÁSTICA U OTROS MALOS MANEJOS, PUEDEN DAÑAR EL CIRCUITO Y OCASIONAR LA INMOVILIZACIÓN DE SU VEHÍCULO



INFORMACIÓN IMPORTANTE

Orientación:

Prefiera siempre los accesorios originales Ram

Tanto el vehículo como los equipamientos instalados en el mismo consumen energía de la batería cuando no están en uso; es el denominado "consumo en Stand-by". Como la batería posee un límite máximo de consumo para garantizar el arranque del motor, se debe dimensionar el consumo de los equipamientos al límite de consumo de la batería.

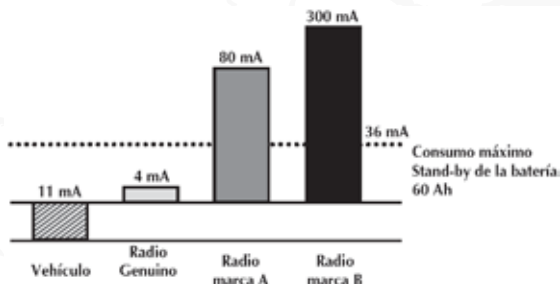

Advertencias:

Para asegurar la calidad y el perfecto funcionamiento del vehículo, recomendamos instalar solamente accesorios genuinos, a disposición en su Distribuidor Autorizado

La instalación de radios, alarmas, rastreadores o cualquier otro accesorio electrónico no genuino podría ocasionar consumo excesivo de la carga de la batería, pudiendo provocar el no funcionamiento del vehículo y la pérdida de la garantía.

Estimado Cliente,

Le felicitamos y le agradecemos que haya elegido Ram.

Hemos preparado este manual para que pueda utilizarlo de la manera mas adecuada.

Le recomendamos leer atentamente todos sus capítulos antes de ponerse por primera vez al volante.

En ellos encontrará información, consejos y advertencias importantes para el uso del vehículo que le ayudarán a aprovechar al máximo las características técnicas: encontrará además, indicaciones para su seguridad, para la integridad del vehículo y para la protección del medio ambiente.

Las instrucciones para el mantenimiento, e instalación de los accesorios son de carácter ilustrativo; por lo tanto, para realizar estas operaciones, le aconsejamos dirigirse a su Distribuidor Autorizado Ram.

En la póliza de Garantía que se adjunta con este Manual, encontrará los Servicios que Ram brinda a sus Clientes:



- La póliza de garantía con los plazos y las condiciones para el mantenimiento de la misma
- La gama de servicios adicionales ofrecidos a los Clientes Ram.

IMPORTANTE

En este manual de uso y mantenimiento se describen todas las versiones del vehículo, por lo que sólo debe tener en cuenta la información correspondiente al equipamiento, motor y versión que usted ha comprado.

BIENVENIDOS A BORDO DE SU RAM

Los vehículos Ram son diseñados para brindar grandes satisfacciones de conducción, con plena seguridad y con el máximo cuidado del medio ambiente. Desde los nuevos motores, a los dispositivos de seguridad, desde la investigación realizada para obtener un mayor confort para el conductor y los pasajeros, a la practicidad de las nuevas soluciones funcionales, todo contribuirá a que pueda apreciar plenamente la personalidad de su vehículo.

Enseguida, Ud. notará también que, además de las exclusivas características de estilo, existen nuevos procesos de construcción que disminuyen los costos de mantenimiento.

Los vehículos Ram están equipados con nuevos y eficaces dispositivos para la protección del medio ambiente, garantizando resultados superiores a los límites indicados por las normas ambientales. La seguridad, la economía y el cuidado del medio ambiente convierten al Ram 700 en un vehículo dignos de ser imitado.

SEÑALES PARA UN MANEJO CORRECTO

Las señales representadas en esta página son muy importantes, ya que sirven para encontrar en el manual las partes a las que hay que prestar especial atención.

Como puede observar, cada una de ellas está formada por un símbolo gráfico distinto, de colores diferentes para facilitar su localización:



Seguridad de las personas

El no prestar atención a esta advertencia puede ser un peligro grave para la integridad física de las personas.



Protección del medio ambiente

Indica los comportamientos idóneos que deben seguirse para que el uso del vehículo no perjudique al medio ambiente.



Integridad del vehículo

El no prestar atención a estas advertencias pueden dañar gravemente el vehículo e invalidar los terminos de la garantía.



CONSIDERACIONES IMPORTANTES

Antes de partir, asegúrese de que el freno de estacionamiento no esté accionado, que no existan obstáculos como por ejemplo, alfombras u otros objetos que impidan el accionamiento de los pedales. Asegúrese también de que ningún testigo luminoso indique una falla.

Ajuste el asiento y los espejos retrovisores antes de ponerse en marcha.

Abróchese siempre los cinturones de seguridad; le ayudarán a protegerse en caso de accidente.

Antes de abrir una puerta para subir o bajar del vehículo, esté atento al tráfico.

Revise que las puertas, el compartimiento de equipajes y el cofre estén correctamente cerrados antes de ponerse en marcha.

Infórmese sobre las condiciones meteorológicas y sobre el tráfico adaptando la conducción a tal situación para viajar con total seguridad.

No conduzca si no se siente en las mejores condiciones físicas.

Obstáculos, piedras u hoyos en la carretera pueden provocar daños y el buen funcionamiento del vehículo.

No deje objetos sueltos en los asientos ni en el compartimiento de equipajes, ya que en caso de un frenada de emergencia, podrían ser proyectados hacia adelante causando daños a los pasajeros y al vehículo.

En cruces de calles reduzca la velocidad. Esté atento, sea prudente.

Respete los límites de velocidad y el reglamento de tránsito.

Recuerde: los conductores prudentes respetan el reglamento de tránsito. La prudencia debe ser una costumbre.

La ejecución de las revisiones es esencial para la integridad del vehículo y para la continuidad de la garantía.

Cuando es observada cualquier falla, esta debe ser inmediatamente reparada, sin esperar al próximo mantenimiento.

SIMBOLOGÍA

En algunos componentes, o cerca de ellos, encontrará placas de colores cuya simbología advierte al Usuario sobre las precauciones importantes que debe tener respecto al componente en cuestión.

A continuación, puede consultar un resumen de los símbolos utilizados en las placas de su RAM. Al lado se indica el componente al que se refiere el símbolo.

Los símbolos están divididos, según su significado en símbolos de: peligro, prohibición, advertencia y obligación.



SÍMBOLOS DE PELIGRO



BATERÍA
Líquido corrosivo



BATERÍA
Explosión.



VENTILADOR
Puede activarse automáticamente con el motor apagado.



DEPÓSITO LÍQUIDO REFRIGERANTE
No quite el tapón cuando el líquido refrigerante esté hirviendo.



BOBINA
Alta tensión.



BANDAS Y POLEAS
Partes en movimiento; no acerque el cuerpo ni la ropa.



TUBERÍA DE AIRE ACONDICIONADO
No los abra.
Gas a alta presión.

SÍMBOLOS DE PROHIBICIÓN



BATERÍA
No acerque llamas libres.



BATERÍA
Mantenga alejados a los niños.



**PROTECCIONES CONTRA EL CALOR - BANDAS - POLEAS
- VENTILADOR**
No apoye las manos.



BOLSA DE AIRE LADO PASAJERO
No instale sillas para niños en el asiento del lado del pasajero en sentido contrario al movimiento del vehículo (hacia atrás).

SÍMBOLOS DE ADVERTENCIA



CONVERTIDOR CATALÍTICO

No estacione el vehículo sobre superficies inflamables. Consulte el capítulo: "Protección de los dispositivos que reducen las emisiones contaminantes"



DIRECCIÓN HIDRÁULICA

No rebase el nivel máximo del líquido en el depósito. Use solamente el líquido especificado en el capítulo: "Características Técnicas".



SISTEMA DE FRENOS

No rebase el nivel máximo del líquido en el depósito. Use solamente el líquido especificado en el capítulo: "Características Técnicas".



LIMPIAPARABRISAS

Use solamente el líquido especificado en el capítulo: "Características Técnicas".



MOTOR

Use solamente el lubricante especificado en el capítulo: "Características Técnicas".



VEHÍCULOS A GASOLINA

Use solamente gasolina sin plomo.



DEPÓSITO LÍQUIDO REFRIGERANTE

Use solamente el líquido especificado en el capítulo: "Características Técnicas".

SÍMBOLOS DE OBLIGACIÓN



BATERÍA

Protéjase los ojos.



BATERÍA/GATO

Consulte el Manual de Propietario.

Le deseamos que tenga una buena lectura y un buen viaje!



TABLA DE CONTENIDO

INFORMACIÓN IMPORTANTE	2
CONOCIENDO EL VEHÍCULO.....	8
USO CORRECTO DEL VEHÍCULO	135
EN EMERGENCIAS.....	153
MANTENIMIENTO DEL VEHÍCULO	179
CARACTERÍSTICAS TÉCNICAS.....	205
ÍNDICE GENERAL.....	217



CONOCIENDO EL VEHÍCULO

Siéntese cómodamente en su vehículo y prepárese a leer.

En las siguientes páginas encontrará toda la información que necesita para ponerse en marcha rápidamente y en el modo más correcto, es decir, con una total seguridad.

No cabe duda que en pocos minutos se familiarizará con los señaladores luminosos, instrumentos y dispositivos principales.

Efectúe cualquier ajuste con el vehículo detenido.

■	RAM CODE.....	10
■	INTERRUPTOR DE IGNICIÓN	14
■	AJUSTES PERSONALIZADOS	15
■	CINTURONES DE SEGURIDAD	21
■	SEGURIDAD DE LOS NIÑOS DURANTE EL TRANSPORTE	25
■	PRETENSORES	31
■	TABLERO DE INSTRUMENTOS TIPO 1	33
■	MÓDULO DE INSTRUMENTOS TIPO 1	34
■	TABLERO DE INSTRUMENTOS TIPO 2	35
■	MÓDULO DE INSTRUMENTOS TIPO 2	36
■	TABLERO DE INSTRUMENTOS TIPO 3	37
■	MÓDULO DE INSTRUMENTOS TIPO 3	38
■	INSTRUMENTOS DEL VEHÍCULO	38
■	PANTALLA ELECTRÓNICA.....	43
■	PANTALLA ELECTRÓNICA CON TRIP..... (COMPUTADORA DE VIAJE)	50
■	“MY CAR”	51
■	COMPUTADORA DE VIAJE.....	52
■	PANTALLA ELECTRÓNICA.....	54
■	“MY CAR” - Versiones CC	57
■	COMPUTADORA DE VIAJE.....	69
■	TESTIGOS Y SEÑALIZACIONES	71
■	SISTEMA DE CALEFACCIÓN/VENTILACIÓN	77
■	VENTILACIÓN	78
■	CALEFACCIÓN Y VENTILACIÓN.....	79
■	AIRE ACONDICIONADO.....	80



■ PALANCAS DEL VOLANTE	83
■ SENSORES DE ESTACIONAMIENTO	90
■ CONTROLES.....	91
■ EQUIPAMIENTO INTERIOR.....	95
■ PUERTAS	100
■ TOLDO SOLAR	105
■ COMPARTIMIENTO DE CARGA	108
■ COFRE DEL MOTOR	114
■ BARRAS LONGITUDINALES.....	115
■ FAROS	115
■ SISTEMA LOCKER	117
■ DRIVE BY WIRE	119
■ ABS.....	120
■ BOLSAS DE AIRE.....	121
■ PREPARACIÓN PARA LA INSTALACIÓN DEL RADIO	126
■ EN LA ESTACIÓN DE SERVICIO	128
■ PROTECCIÓN DEL MEDIO AMBIENTE.....	130

Para información más detallada, vea “Índice General”



RAM CODE

(Si así está equipado)

A fin de minimizar los riesgos de robos, el vehículo puede estar equipado con un sistema electrónico de inhibición de funcionamiento del motor (Ram CODE) que es activado automáticamente cuando se retira la llave de ignición.

Cada llave posee un dispositivo electrónico con una función de transmitir una señal en código al sistema de encendido por medio de una antena especial incorporada al interruptor de ignición. La señal enviada constituye "una palabra de orden" siempre diferente para cada arranque, con la cual el módulo central reconoce la llave y, solamente en esa condición, permite el arranque del motor.

LAS LLAVES

Con el vehículo se entregan, según la versión, una llave 1-Fig. 1, o dos llaves 2-Fig. 1

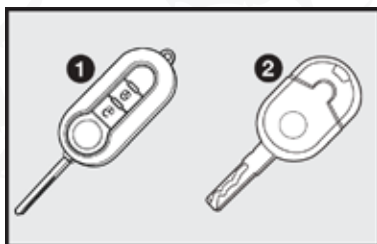

fig. 1

Las llaves A ó B-fig. 1 se utilizan para:

- Interruptor de ignición.
- Puertas.
- Tapa del compartimento de cargas.
- Tapa del tanque de combustible (algunas versiones).
- Desactivación de la bolsa de aire, lado pasajero.
- Apertura/cierre de las puertas a través del control remoto (llave 1-fig. 1)

LLAVE MECÁNICA

Para la llave de ignición 2-fig. 1 está prevista la preparación para la instalación del control remoto.

Se recomienda el uso de alarmas con control remoto incorporado a la llave de ignición de la línea de accesorios Ram, que fueron desarrollados y probados para uso en su vehículo. Para adquisición e instalación del sistema de alarma, diríjase a la Red de Distribuidores Autorizados Ram.

LLAVE CON CONTROL REMOTO

(si así está equipado)

La llave fig. 3 está dotada de:

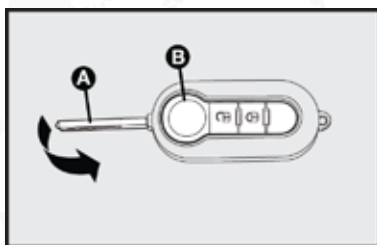

fig. 3

- Pieza metálica A que entra en la cerradura de la misma llave.
- Botón B de apertura de la pieza metálica.
- Botón para desbloquear las puertas.
- Botón para bloquear las puertas a control remoto con apagado de las luces internas.

La pieza metálica A de la llave acciona:

- El interruptor de ignición;
- Las cerraduras de las puertas;
- La cerradura del compartimento de carga;

Cuando presione el botón B, ponga la máxima atención para evitar que la pieza metálica encajada al salir pueda causar lesiones o daños. Por lo tanto, el botón B deberá presionarse sólo cuando la llave se encuentre lejos del cuerpo, en particular de los ojos, y de objetos que se puedan romper (por ejemplo, la ropa). No deje la llave al alcance de otras personas, especialmente de los niños, ya que podrían presionar el botón B sin darse cuenta.

Para introducir la pieza metálica en la empuñadura de la llave, mantenga presionado el botón B y gire la pieza metálica en el sentido indicado por la flecha hasta oír el “clic” de bloqueo. Una vez que haya tenido lugar el bloqueo, suelte el botón B.

Para accionar la apertura a control remoto de las puertas, presione el botón -fig. 3, las puertas se desbloquean y las direccionales parpadean dos veces (si así está equipado).

En cambio, para accionar el cierre a control remoto de las puertas, presione el botón -fig. 3, las puertas se bloquean y las direccionales parpadean una sola vez.

En caso de activación del interruptor de interrupción de combustible, se realiza el desbloqueo automático de las puertas.

ADVERTENCIA: el funcionamiento del control remoto depende de varios factores, como la eventual interferencia con ondas electromagnéticas emitidas por fuentes externas, el estado de carga de la pila y la presencia de objetos



metálicos cerca de la llave y del vehículo. De todas formas, se pueden efectuar las maniobras utilizando la pieza metálica de la llave.

Para modelos de alarmas originales, consulte la línea de Accesorios Ram, ofrecida en los Distribuidores Autorizados Ram.

CONTROLES REMOTOS ADICIONALES

El sistema puede reconocer hasta 8 controles remotos. Si a lo largo de la vida del vehículo, necesitase, por cualquier motivo, un nuevo control remoto, acuda directamente a los Distribuidores Autorizados Ram, llevando consigo la CODE card, un identificación personal y los documentos que acreditan la propiedad del vehículo.

A continuación, se resumen las funciones principales que se pueden activar con las dos llaves (con y sin control remoto):

<i>Tipo de llave</i>	<i>Apertura de las puertas</i>	<i>Cierre de las puertas</i>
Llave mecánica	Gire la llave hacia la derecha (sentido horario)	Gire la llave a la izquierda (sentido antihorario)
Llave con control remoto	Gire la llave hacia la derecha (sentido horario)	Gire la llave a la izquierda (sentido antihorario)
	Presión breve del botón 	Presión breve del botón 
Intermitencia de las luces direccionales	Dos destellos	Una destello

* Acción válida cuando acciona el control remoto.

NOTA: Para efectuar el bloqueo/desbloqueo de la puerta del lado del pasajero, gire la llave en el sentido inverso al indicado para el conductor.

REEMPLAZO DE LA BATERÍA DE LA LLAVE CON CONTROL REMOTO

Sustituya la batería por otra nueva que se puede encontrar normalmente en las tiendas de autoservicio y/o comercios.

 Las baterías descargadas son nocivas para el medio ambiente, por lo tanto, deberán ser depositadas en los contenedores específicos, o bien, entregarse a su Distribuidor Autorizado Ram, que se encargará de eliminarlas.

Para cambiar la batería:

- Presione el botón A-fig. 4 y ponga la pieza metálica B en posición de apertura;

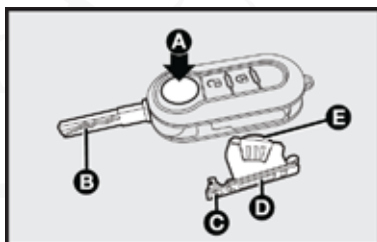

fig. 4

- Utilizando un destornillador de punta fina, gire el dispositivo de apertura C y retire el portabatería D.
- Sustituya la batería E respetando las polaridades indicadas.
- Vuelva a colocar el portabatería D en la llave y bloquéelo, girando el dispositivo C.

SUSTITUCIÓN DE LA CUBIERTA DEL TRANSMISOR

En algunas versiones, es posible sustituir la cubierta del control remoto. Para realizarlo, siga el procedimiento ilustrado en fig. 5

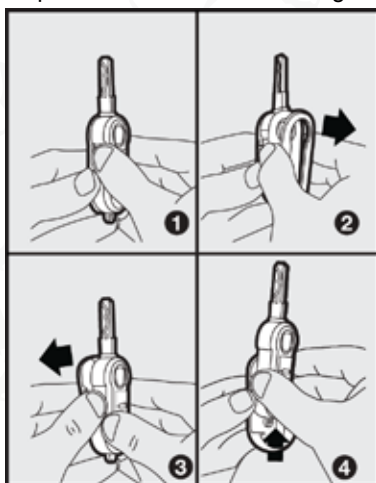





fig. 5



FUNCIONAMIENTO DEL RAM CODE

Cada vez que gira la llave de ignición a la posición STOP o PARK, el sistema de protección bloquea el motor.

Al poner en marcha el motor, girando la llave a la posición MAR:

- 1) Si el sistema reconoce el código, el testigo  destella brevemente en el módulo de instrumentos; el sistema de protección ha reconocido el código transmitido por la llave y destraba el motor; girando la llave a la posición AVV el motor se pone en marcha.
- 2) Si el sistema no reconoce el código, el testigo  permanece encendido (junto al testigo ). En este caso, le aconsejamos que vuelva a poner la llave en la posición STOP y luego en MAR; si el motor no se desbloquea, inténtelo con las otras llaves.

Con el vehículo en marcha y con la llave de ignición en la posición MAR, si durante la marcha se enciende el testigo  significa que el sistema está efectuando una autodiagnóstico (por ejemplo, por una caída de voltaje).

-  **ADVERTENCIA:** Las llaves no deben recibir golpes fuertes, ya que se podrían dañar sus componentes electrónicos.
-  **ADVERTENCIA:** Cada llave posee un código propio, distinto de todos los demás, que se deberá memorizar en el módulo del sistema.

DUPLICADO DE LAS LLAVES

Si solicita llaves adicionales, debe ir a su Distribuidor Autorizado Ram con todas las llaves y la CODE CARD. Un Distribuidor Autorizado Ram efectuará la programación (hasta un máximo de 8 llaves) de las llaves nuevas y todas las llaves que ya posee.

El Distribuidor Autorizado Ram podrá exigir la factura original del vehículo.

Los códigos de las llaves que no se presenten durante el procedimiento de programación se borrarán de la memoria para garantizar que el motor no se ponga en marcha con estas llaves.

 En caso de venta del vehículo, deberá entregar al nuevo propietario todas las llaves y la Code Card.

Información general

La operación de este equipo está sujeta a las siguientes dos condiciones:

(1) Es posible que este equipo o dispositivo no cause interferencia perjudicial y (2) este equipo o dispositivo debe aceptar cualquier interferencia, incluyendo la que pueda causar su operación no deseada.

NOTA: Cambios o modificaciones no aprobados expresamente por la parte responsable del cumplimiento podrían anular la autoridad del usuario para operar el equipo.

INTERRUPTOR DE IGNICIÓN

La llave se puede poner en cuatro posiciones diferentes fig. 6:

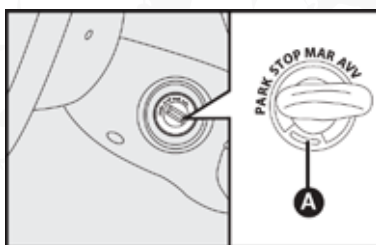

fig. 6

- STOP: motor apagado, la llave se puede sacar, dirección trabada. Algunos dispositivos eléctricos (por ej. radio, cierre automático de las puertas, etc.) pueden funcionar.

- MAR: posición de marcha. Todos los dispositivos eléctricos pueden funcionar.

- AVV: puesta en marcha del motor.

- PARK: motor apagado, luces de estacionamiento encendidas, la llave se puede sacar.

Para girar la llave a la posición PARK, presione el botón A.

 Si se daña el interruptor de ignición (por ej. intento de robo), haga revisar el funcionamiento del dispositivo en cualquier Distribuidor Autorizado Ram antes de reiniciar la marcha.

 Cuando baje del vehículo quite siempre la llave para evitar que otras personas puedan accionar los controles inadvertidamente. Ponga el freno de estacionamiento tirándolo hasta el diente necesario para asegurarse la completa inmovilidad del vehículo, ponga la primera velocidad y gire las ruedas hacia un lado, teniendo cuidado para que el neumático no toque en la banqueta. Si el vehículo se encuentra en subida o en bajada, le aconsejamos bloquear las ruedas con una cuña o con una piedra. No deje nunca a los niños solos en el interior del vehículo.

AJUSTES PERSONALIZADOS

ASIENTOS

Los ajustes se deben efectuar exclusivamente con el vehículo parado (antes de emprender la marcha).

Ajuste longitudinal - fig. 6

Levante la palanca A-fig. 6 y empuje el asiento hacia adelante o hacia atrás.

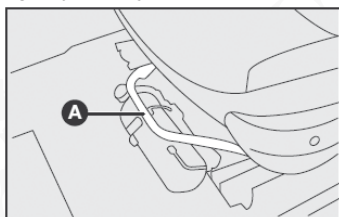

fig. 6

Después de soltar la palanca, revise que el asiento esté bien trabado sobre sus guías, intentando desplazarlo hacia adelante y hacia atrás.

La falta de tal bloqueo podría provocar el movimiento del asiento, haciéndolo moverse algunos milímetros hacia adelante o hacia atrás.

Ajuste del respaldo - fig. 7

Para inclinar completamente el respaldo para ajustar adecuadamente la inclinación, gire el dispositivo específico A-fig. 7 hacia atrás, hasta encontrar la posición deseada.

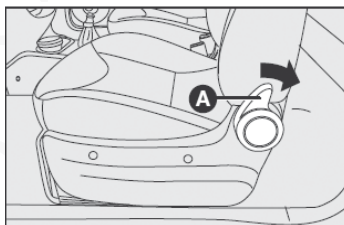

fig. 7

Con ajuste en altura - fig. 8

Para hacer el ajuste mecánico de la altura del asiento, (si así está equipado), mueva la palanca A-fig. 8, levantándola tantas veces cuantas sean necesarias para obtener la posición deseada.

Para bajar el asiento se debe hacer el procedimiento contrario.

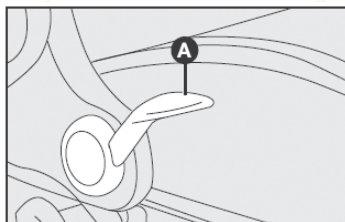

fig. 8

⚠ No desmonte los asientos así como tampoco realice en ellos operaciones de mantenimiento y/o reparaciones: operaciones no realizadas correctamente podrían perjudicar el funcionamiento de los dispositivos de seguridad; diríjase siempre a un Distribuidor Autorizado Ram.

ADVERTENCIA: el diseño de un vehículo es concebido actualmente para que, en caso de accidente, los ocupantes sufran el mínimo posible de daños. Por lo tanto, son concebidos sobre la base de los aspectos de “seguridad activa” y “seguridad pasiva”.

En el caso específico de los asientos, cuando ocurran impactos que puedan causar desaceleraciones en niveles “peligrosos” a los usuarios, son diseñados para que se deformen, reduciendo el nivel de desaceleración sobre los ocupantes y “preservándolos pasivamente”.

En tales casos, la deformación de los asientos debe ser considerada una deseada consecuencia del choque, ya que es precisamente en la deformación que la energía del impacto es absorbida. Se considera que, tras la constatación de esta deformación, el conjunto deberá ser sustituido.

ASIENTOS TRASEROS - ACCESO

(para acceso a los asientos traseros en 700 CC y a rueda de repuesto/objetos en 700 - fig. 9)

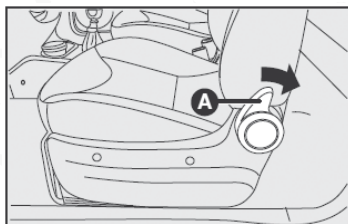



fig. 9

Se puede tener acceso fácilmente a los asientos traseros por ambos lados del vehículo:

- Gire la perilla A-fig. 9 en el sentido del asiento trasero, el respaldo se desbloqueará, abatiéndose hacia adelante.
- Tras haber plegado el respaldo, empujelo hacia adelante para que deslice sobre las correderas.
- Regrese el asiento a la posición normal empujándolo hasta el completo bloqueo.
- El asiento volverá a la posición vertical ajustada anteriormente, pero el ángulo del respaldo se deberá reajustar a través de la perilla A-fig. 9 de pliegue del respaldo.

ADVERTENCIA: el asiento debe estar bien trabado para evitar que se mueva y pueda causar posibles accidentes.

 Al regresar el asiento a su posición original, acompañe el movimiento lentamente con las manos y cerciórese de que eventuales obstáculos (objetos sueltos o aún los pies de los pasajeros), no se interpongan en el recorrido del asiento hasta que se bloquee perfectamente.

 Antes de permitir el acceso al asiento trasero, cerciórese de que el ajuste longitudinal del asiento delantero sea adecuado para acomodar al pasajero trasero.

DESCANSABRAZOS DELANTERO

Algunas versiones están equipadas con descansabrazos delantero, que puede ser levantado o bajado.

CABECERAS

Asientos delanteros - fig. 10

Para mayor seguridad de los pasajeros, las cabeceras se pueden ajustar en altura y pueden trabarse automáticamente en la posición deseada.

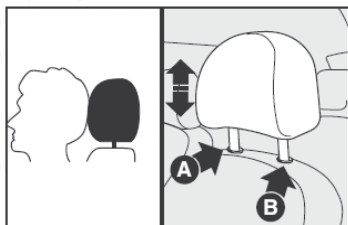

fig. 10

Recuerde que las cabeceras se tienen que ajustar de manera que sea la nuca y no el cuello la que apoya sobre ellas. Sólo en esta posición ejercen su acción de protección en caso de accidente.

Para efectuar el ajuste de la altura, levante la cabecera hasta la altura deseada. Para bajarlas, presione el botón A-fig. 10. Para quitarlos, incline un poco el respaldo, presione simultáneamente los botones A y B-fig. 10 y jale las cabeceras hacia arriba.

Asientos traseros - fig. 11

fig. 11

En los asientos traseros están provistas cabeceras con ajuste en altura.

Para ajustarlas: suba las cabeceras hasta alcanzar la altura máxima o bájeelas totalmente.

Para desmontarlas: levante las cabeceras hasta su máxima altura, presione los pequeños botones A-fig. 11 que están a los lados y jale las cabeceras nuevamente hacia arriba.

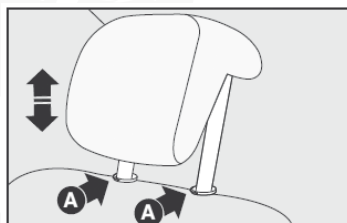
⚠ No desmonte los asientos para efectuar operaciones de mantenimiento o reparación de los mismos. Operaciones realizadas de modo incorrecto pueden perjudicar el funcionamiento de los dispositivos de seguridad. Diríjase siempre a su Distribuidor Autorizado Ram.

VOLANTE - fig. 12 y 13

Para algunas versiones, se puede ajustar el volante en el sentido vertical:

1) Desplace la palanca A-fig. 12 hasta la posición 2-fig. 13.

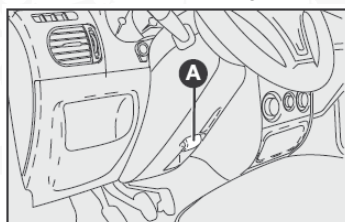

fig. 12

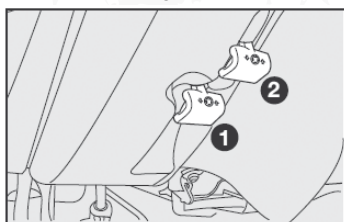

fig. 13

2) Ajuste el volante.

3) Vuelva a poner la palanca en la posición 1-fig. 13 para trabar nuevamente el volante.

4) Revise que la palanca esté colocada hasta el fin del recorrido.

⚠ En los vehículos con dirección hidráulica, no gire totalmente el volante de dirección (ya sea hacia la izquierda o hacia la derecha) por más de 15 segundos, para no dañar el sistema.

⚠ Cualquier ajuste debe ser efectuada con el vehículo detenido.



ESPEJO RETROVISOR INTERNO - fig. 14

fig. 14

Moviendo la palanca A se obtiene:

- 1) Posición para atenuar el deslumbramiento.
- 2) Posición normal.

El espejo retrovisor interior está equipado con un dispositivo contra accidentes que lo desengancha en caso de accidente.

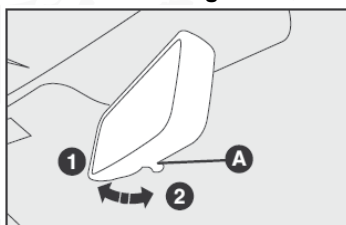
ESPEJO RETROVISOR INTERNO ELECTROCRÓMICO - fig. 15

Presente en algunas versiones, el espejo se puede orientar en todas las direcciones.

El funcionamiento del espejo electrocrómico estará activo y solo estará disponible con la llave de ignición en la posición MAR, condición en la que el espejo funciona en el modo automático. En esta situación, dos fotocélulas controlan la actividad luminosa delante y detrás del espejo, haciendo la compensación entre los lugares iluminados u oscuros.

Cuando la fotocélula ubicada en la parte frontal del espejo, al lado del interruptor, detecta el deslumbramiento provocado por las luces de los faros del vehículo detrás del suyo, la misma energiza una lámina química del vidrio, causando el oscurecimiento y la absorción de la luz. Cuando el deslumbramiento disminuye, el espejo vuelve a su estado normal de transparencia.

Con el dispositivo conectado, el led verde B-fig. 15 permanece encendido, indicando tal estado. Presionándose el botón A-fig. 15 con el dispositivo conectado, el led B-fig. 15 se apaga, indicando que el sistema dejó de funcionar en el modo automático.

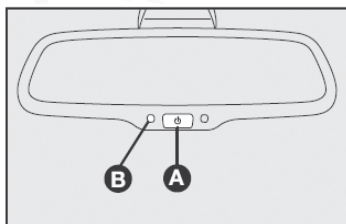

fig. 15

Como característica adicional, el espejo pasará a la posición normal (día) siempre que se acople la reversa, garantizando la visibilidad en maniobras.



ESEJOS RETROVISORES EXTERNOS**Con regulación interna manual - fig. 16**

Por dentro del vehículo, mueva la palanca A.

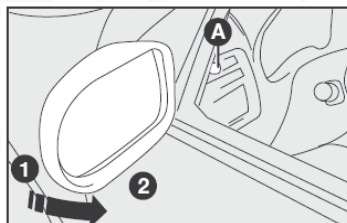

fig. 16

⚠ Se aconseja efectuar el ajuste con el vehículo parado y con el freno de estacionamiento puesto.

Con ajuste eléctrico - fig. 17

El ajuste es posible solamente con la llave de arranque en la posición MAR.

Para ajustar el espejo basta apretar en los cuatro sentidos el botón A, ubicado en la puerta del conductor.

El botón B selecciona el espejo (izquierdo o derecho) para efectuar el ajuste.

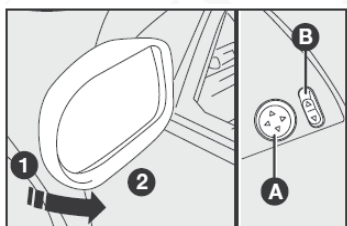

fig. 17

⚠ Se aconseja efectuar el ajuste con el vehículo parado y con el freno de estacionamiento puesto.

⚠ La lente del espejo retrovisor derecho es parabólica y aumenta el campo de visión. Por lo tanto disminuye el tamaño de la imagen, dando la impresión que el objeto reflejado está más lejos de lo que parece.

⚠ Si el espejo ocasiona dificultades al pasar por un lugar estrecho, cambiar la posición 1- fig. 16 o 17 para la posición 2.

LUCES INTERMITENTES

Están diseñadas, para las versiones CC, intermitentes laterales de las luces direccionales, ubicados en los espejos retrovisores externos fig. 18.

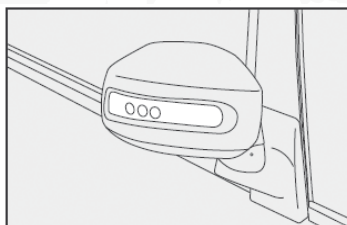

fig. 18

CINTURONES DE SEGURIDAD

CÓMO UTILIZAR LOS CINTURONES DE SEGURIDAD - fig. 19

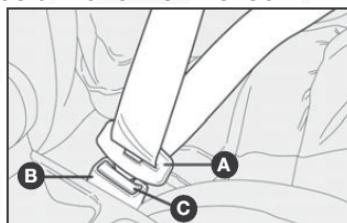



fig. 19

Para abrocharse los cinturones, ponga la lengüeta de enganche A en la hebilla B, hasta percibir un ruido de bloqueo.

Si durante la colocación del cinturón de seguridad existe un bloqueo de este, déjelo desenrollarse por un tramo y vuelva a tirar de éste, evitando jalones repentinos

 Después de haber puesto la lengüeta en la hebilla de bloqueo, tire suavemente del cinturón para eliminar la holgura del mismo en la región abdominal.

 Si al sacar el cinturón el mismo se traba, deje que se enrolle algunos centímetros y vuelva a sacarlo sin maniobras bruscas.

Para desabrocharse los cinturones, presione el botón C. Acompañe el cinturón mientras se enrolla para evitar que entre torcido en el carrete.

 No presione el botón C con el vehículo en movimiento.

El cinturón, a través del carrete, se regula automáticamente a la longitud más adecuada para el pasajero, dándole libertad de movimiento.

Con el vehículo detenido en pendientes, el retractor puede activarse, esto es normal. Además, el mecanismo retráctil automático traba el cinturón cada vez que se desliza rápidamente; en caso de frenadas bruscas; impactos y curvas a altas velocidades.

 Para mayor seguridad, el respaldo debe permanecer en posición vertical, con la espalda bien apoyada y el cinturón bien adherido al tronco y a las caderas. Nunca utilice el cinturón con el respaldo inclinado.



CINTURONES DE SEGURIDAD DELANTEROS - AJUSTE DE ALTURA - fig. 20

 El ajuste de la altura de los cinturones de seguridad debe realizarse siempre con el vehículo detenido.

Algunas versiones pueden estar equipadas con ajuste de altura en los cinturones de seguridad delanteros.

Ajuste siempre la altura de los cinturones, adaptándolos a la talla de los ocupantes. Esta precaución puede reducir substancialmente el riesgo de lesiones en caso de accidente.

El ajuste correcto se obtiene cuando el cinturón pasa, aproximadamente, entre el hombro y el cuello. La eficacia del cinturón de seguridad depende de la correcta colocación del mismo por parte del usuario.

Para hacer el ajuste, presione el botón A y levante o baje la pieza oscilante B hasta alcanzar la posición deseada.

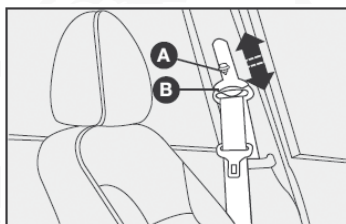



fig. 20

 Al final de la operación, revise que el cinturón haya quedado trabado en una de las posiciones predispuestas empujando hacia abajo la pieza oscilante B sin presionar el botón A para permitir trabarla en alguna de las posiciones predispuestas.

En algunas versiones, el ajuste de altura debe realizarse removiendo la pieza oscilante de su posición y reinstalarla en otro orificio predispuesto en la columna. Esta operación debe realizarse con su distribuidor autorizado Ram.

CINTURÓN DE SEGURIDAD DEL PASAJERO DELANTERO (EN VERSIONES CON PUERTA TRASERA)

Las versiones equipadas con puerta trasera, el mecanismo del cinturón de seguridad del pasajero delantero se encuentra instalado en esta puerta.

Como el correcto bloqueo de la puerta delantera depende de la puerta trasera, para el correcto uso y total funcionalidad del cinturón de seguridad del pasajero delantero, es obligatorio que ambas puertas, delantera y trasera estén correctamente cerradas.

Una vez observada esta condición especial, el uso del cinturón de seguridad debe ser acompañado de las advertencias, recomendaciones e instrucciones descritas en este manual.

ATENCIÓN: Antes de ajustar y abrocharse el cinturón de seguridad del pasajero delantero, asegúrese que el tejido del cinturón de seguridad no esté torcido

o atorado en algún punto (por ejemplo, en la palanca de ajuste al costado del asiento) que impida su libre movimiento. Particularmente, asegúrese que el tejido haya recorrido toda la extensión de la guía de movimiento A fig. 21. Evite cualquier tipo de trabas que puedan afectar la funcionalidad del cinturón de seguridad en un accidente.

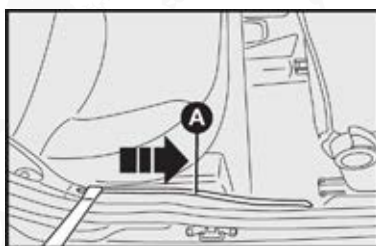

fig. 21

CINTURONES DE SEGURIDAD TRASEROS

El asiento trasero (si así está equipado) posee cinturones de seguridad inerciales de tres puntos de anclaje para los asientos laterales.

La 700 CC está equipada con dos asientos traseros. Tiene dos cinturones de seguridad traseros, con mecanismos automáticos fig. 22. Los cinturones de los asientos traseros deben abrocharse según el esquema ilustrado en la fig. 22 (700 CC).

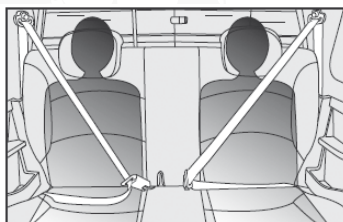

fig. 22

Los cinturones deben ser regulados de manera que el tórax quede recto y apoyado contra el respaldo.

Al inclinar el respaldo de los asientos traseros, utilice los alojamientos específicos A-fig. 23 ubicados en el asiento o en el respaldo, en algunas versiones, para colocar correctamente los cinturones.

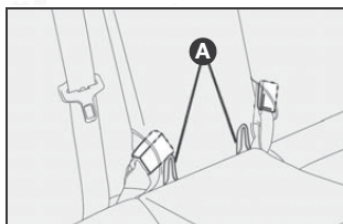



fig. 23

Las hebillas se deben quitar nuevamente de los respectivos alojamientos al colocar el asiento en la posición de uso, de modo que estén siempre listas para ser utilizados.

 Recuerde que en caso de accidente violento, los pasajeros de los asientos traseros que no llevan el cinturón de seguridad abrochado constituyen un grave peligro para los pasajeros de los asientos delanteros.

 **GRAVE PELIGRO:** Nunca permita que un pasajero en el asiento trasero utilice para su protección, los cinturones de seguridad de los asientos delanteros. En estas condiciones, la funcionalidad del cinturón de seguridad se verá afectada y no se ofrecerá la protección adecuada.

ADVERTENCIA: El cinturón está correctamente regulado cuando se encuentra bien adherido a las caderas. La eficiencia del cinturón depende directamente de la correcta utilización por parte del usuario.

CINTURONES DE SEGURIDAD Y LOS SISTEMAS DE SUJECIÓN PARA LOS NIÑOS - ADVERTENCIAS GENERALES

 Abróchese siempre los cinturones de seguridad. Viajar sin los cinturones abrochados aumenta el riesgo de lesiones graves o de muerte.

 El cinturón no debe estar torcido. La parte superior debe pasar sobre el hombro y atravesar diagonalmente el tórax. La parte inferior debe estar adherida a las caderas y no al abdomen del pasajero, para que este no se deslice hacia adelante fig. 25. No utilice dispositivos (resortes, seguros, etc.) que impidan la adherencia de los cinturones al cuerpo de los pasajeros.



 No lleve niños en brazos utilizando un sólo cinturón de seguridad para la protección de ambos fig. 26.



fig. 25



fig. 26

  **GRAVE PELIGRO:** no coloque en sentido contrario a la marcha del vehículo (hacia atrás) las sillas portabebés en el asiento del pasajero cuando el vehículo está equipado con Bolsas de aire en ese lado.

ADVERTENCIA: se recomienda, incluso en el caso de sillas para los niños dirigidas hacia adelante, utilizar el asiento trasero, pero si utiliza el asiento delantero cuando el vehículo está equipado con Bolsa de aire en el lado del pasajero, empuje completamente este asiento hacia atrás. Es preferible colocar las sillas de sujeción en el asiento trasero ya que es el que ofrece mayor protección en caso de choque.

Lea las recomendaciones sobre las Bolsas de aire del lado del pasajero en el capítulo "Bolsa de aire - Desactivación de la Bolsa de aire del lado del pasajero".

Todos los menores cuyas características físicas (edad, altura, peso) les impidan el uso correcto del cinturón de seguridad deben ser protegidos por dispositivos de transporte de niños apropiados, siguiendo rigurosamente

las instrucciones del fabricante.

El uso de los cinturones de seguridad también es necesario para las mujeres embarazadas, tanto para ellas como para los niños. Los riesgos de lesiones son mucho menores en el caso de un accidente.

Las mujeres embarazadas deberán pasar por debajo del abdomen el cinturón de manera que pase bajo el vientre y no sobre él fig. 27.



fig. 27

ADVERTENCIA: Ram recomienda utilizar las sillas portabebés de su Línea de Accesorios, que han sido específicamente estudiadas y aprobadas para ser empleadas en su vehículo Ram y están a su disposición en todos los Distribuidores Ram.

La instalación de sillas para transporte de niños exige seguir rigurosamente las instrucciones del fabricante, que deberán ser entregadas con las mismas.

CÓMO MANTENER SIEMPRE LOS CINTURONES DE SEGURIDAD EN PERFECTO ESTADO

- 1) Utilice siempre los cinturones con la cinta bien extendida, sin torcerla; compruebe que la cinta esté en perfectas condiciones y que se deslice libremente, sin obstáculos.
- 2) Después de un accidente de cierta importancia, sustituya el cinturón utilizado aunque no presente daños aparentes.
- 3) Para limpiar los cinturones, lávelos a mano con agua y con un jabón neutro y déjelos secar a la sombra. No use detergentes fuertes, blanqueadores, colorantes ni cualquier otra sustancia química que pueda debilitar el tejido.
- 4) Intente que no se mojen los mecanismos: en caso contrario, no se garantiza su buen funcionamiento.
- 5) Sustituya el cinturón de seguridad cuando se presenten marcas de desgaste o cortes.

SEGURIDAD DE LOS NIÑOS DURANTE EL TRANSPORTE

Todos los niños cuyas características físicas (edad, altura y peso) les impiden de utilizar los cinturones de seguridad con los que está equipado el vehículo, deben ser protegidos por dispositivos de retención adecuados, siguiendo estrictamente las instrucciones del fabricante del dispositivo.



⚠️ ❌ PELIGRO GRAVE: No coloque la silla para bebe en el sentido contrario a la marcha en el asiento delantero con la Bolsa de aire del lado del pasajero activada. La activación de la Bolsa de aire en caso de accidente podría producir lesiones incluso la muerte al bebé que se está transportando.

NOTAS:

Use solamente el asiento trasero (si así está equipado) para el transporte de los niños, porque es la posición más segura, salvo las excepciones establecidas en la ley.

Al transportar a los niños en el vehículo siga siempre el reglamento de tránsito y vialidad en vigor y sus determinaciones en la entidad.

Para una mejor protección en caso de colisión, todos los ocupantes deben viajar sentados y protegidos por sistemas de retención adecuados (cinturones de seguridad, dispositivos de protección infantil, etc.).

Cada sistema de retención está diseñado exclusivamente para la seguridad de una persona; nunca use el mismo dispositivo de protección infantil para dos o más niños.

Nunca lleve a los niños en el regazo y nunca use el mismo cinturón de seguridad para proteger a más de un ocupante al mismo tiempo.

Compruebe siempre que los cinturones no se apoyan en el cuello del niño.

No permitir que un niño use el cinturón de seguridad diagonal debajo de los brazos o detrás de la espalda.

Para todos los recorridos en el vehículo, asegúrese de que el niño permanezca con cinturones de seguridad bien abrochados.

Después de un accidente, reemplace el dispositivo de protección infantil por uno nuevo.

Se aconseja consultar la Red de Distribuidores Ram para saber de la disponibilidad de los dispositivos de protección infantil de la Línea de accesorios de FCA desarrollados especialmente para uso en los vehículos Ram.

Compruebe si el sistema de retención infantil es compatible con su vehículo y consultar la tabla de montaje acerca de las posiciones posibles para su instalación. Siga correctamente las informaciones de instalación de la tabla de montaje suministrada por el proveedor del dispositivo de protección infantil.



Nunca pegue o superponga ningún material en los dispositivos de protección infantil. Esta práctica puede comprometer el funcionamiento adecuado de ellos y traer riesgos al niño.

Aún vacíos, los dispositivos de retención infantil deben fijarse bien para evitar su desplazamiento dentro del vehículo. O si se prefiere, puede quitarlos desde el interior del vehículo cuando no estén en uso.

Nunca mueva los asientos del vehículo cuando haya un niño sujeto a un dispositivo de protección infantil.

Haga todos los ajustes necesarios antes de colocar al niño en el dispositivo de retención infantil.

ADECUACIÓN DEL DISPOSITIVO DE RETENCIÓN INFANTIL

NOTA: No utilice dispositivos de protección infantil que no puedan instalarse correctamente en su vehículo. Esos deben fijarse correctamente por los cinturones o por el sistema ISOFIX/ Anclaje superior y no deben sufrir interferencia de otras partes internas del vehículo. Siga siempre el manual del equipo para realizar el montaje correctamente.

TABLA DE USO

Dispositivo de protección infantil / Grupos de peso	Idoneidad para el niño
Sillita de bebé / Grupos 0, 0+	Hasta 1 año de edad / (hasta 13 kg)
Sillita / Grupos 1, 2	Entre 1 a 4 años / Grupo 1 (9 a 18 kg), Grupo 2 (15 a 25 kg)
Asiento de elevación / Grupo 3	Entre 4 a 7.5 años / (de 22 a 36 kg)



fig. 27

TABLA DE MONTAJE

Categoría	Asiento delantero (pasajero)	Asiento trasero (central)	Asiento trasero (laterales)
Grupo 0/0+ (< 13 kg)	U*	X	U ¹
Grupo 1 (9 a 18 kg)	U**	X	U ¹
Grupo 2 (15 a 25 kg)	U**	X	U ¹

Categoría	Asiento delantero (pasajero)	Asiento trasero (central)	Asiento trasero (laterales)
Grupo 3 (22 a 36 kg)	U**	X	U ¹

U = Instalación compatible con sistemas universales (utilizando en cinturón de seguridad).

X = Queda prohibida la instalación en este asiento.

1 = El asiento del pasajero localizado delante del dispositivo de retención infantil debe colocarse lo más al frente posible para evitar el contacto del niño y del dispositivo de protección infantil con el asiento.

* = Mueva el asiento del pasajero delantero lo más hacia atrás posible. Instalación permitida solamente con bolsa de aire desactivada.

** = Mueva el asiento del pasajero delantero a la posición inmediatamente delante de la columna donde se fija el cinturón, asegurando que la correa esté tensada después de la instalación del sistema de seguridad.

NOTAS

Para correcta instalación, coloque la cabecera en la posición más alta o quitarla para evitar interferencia entre la cabecera y el dispositivo de protección infantil. Para acceder a la descripción sobre el ajuste de las cabeceras, consulte "Cabeceras" en este capítulo "Conocimiento de su vehículo".

Tras haber quitado la cabecera, se debe siempre volver a colocarlo cuando el asiento no esté con la sillita para niños.



GRAVE PELIGRO: nunca instale sillas de auto para niños en el asiento delantero del pasajero Y mirando hacia atrás cuando la bolsa de aire del pasajero está activa.

En caso de colisión, la activación de la bolsa de aire puede lesionar gravemente o mortalmente al niño transportado.

INSTALACIÓN DE UN DISPOSITIVO DE SUJECCIÓN DE NIÑO A TRAVÉS DE ISOFIX Y ANCLAJE SUPERIOR

Para algunas versiones/mercados, en el asiento trasero del vehículo hay fijaciones ISOFIX para el montaje de un sistema de protección infantil, de manera rápida, fácil y con seguridad.

El sistema le permite instalar a los dispositivos de protección infantil ISOFIX sin el uso de cinturones de seguridad del vehículo, colocando los anclajes del asiento infantil directamente en las fijaciones previstas en el vehículo.

En diversos lugares del asiento trasero del vehículo se puede hacer un montaje mixto de los dispositivos de protección infantil que tienen la tecnología ISOFIX con los convencionales que utilizan sólo cinturones de seguridad, siempre respetando las indicaciones de las tablas de montaje. Siga siempre las instrucciones del manual del dispositivo de protección infantil.



Para instalar un dispositivo de protección infantil ISOFIX, es necesario fijarlo a los dos anclajes de metal A-fig. 28 situados en la parte inferior del asiento trasero derecho, donde hay el encuentro con el respaldo del asiento.



fig. 28

Esta área deberá estar libre de interferencia con el cinturón de seguridad y otros objetos que no permitan el correcto bloqueo del dispositivo de protección infantil ISOFIX.

NOTA: Si es necesario, reubique los cinturones traseros del vehículo para que no obstruyan los anclajes ISOFIX.

La correcta instalación del ISOFIX es evidenciada por un clic.

Compruebe siempre que el dispositivo de protección infantil esté correctamente instalado.

Si el dispositivo de protección infantil posee correa de anclaje superior, fíjela en el anclaje B2-fig. 28 después de pasar dentro del anclaje B1-fig. 28 ubicada en la parte trasera del respaldo del asiento trasero.

La instalación debe realizarse según las instrucciones contenidas en el dispositivo de protección infantil y su manual de instalación. El encaje correcto del dispositivo ISOFIX se comprueba por un clic.

NOTA: Desmonte la cabecera a fin de facilitar el montaje de la sillita y el pasaje de la correa en el anclaje superior.

Después de quitar la cabecera derecha, pase la correa superior del gancho dentro del ancla derecha (B1).

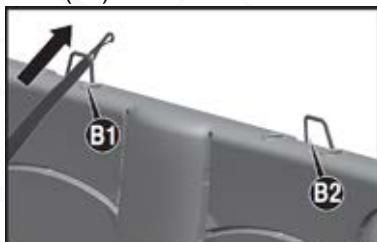

fig. 29

En seguida, fije el gancho del anclaje superior en el ancla izquierda (B2).



fig. 30

Ajuste el anclaje superior quitando toda la correa restante, dejando la silla lo más justa posible.

NOTA: Nunca use el mismo anclaje ISOFIX para instalar más de un dispositivo de protección infantil al mismo tiempo.

ATENCIÓN: De los otros grupos de asientos ISOFIX específicos, se pueden utilizar sólo si han sido probados para este vehículo (consultar en manual del dispositivo de protección infantil para comprobar si él se indica para este vehículo).

NOTA: Dispositivos de protección infantil de la categoría semiuniversal pueden utilizar otros métodos antirrotación en sustitución a la correa del anclaje superior, por ejemplo, piernas antirrotacionales.

ADECUACIÓN DE LOS ASIENTOS DE PASAJEROS QUE ACEPTAN LA INSTALACIÓN DEL ASIENTO DE NIÑO ISOFIX

Grupo de peso	Grupo de dimensión	Dispositivo	Asiento delantero (pasajero)	Asiento trasero (central e izquierdo)	Asiento trasero (central e izquierdo)
Grupo 0 (< 10 kg)	E	ISO/R1	X	X	IL(*)
Grupo 0+ (< 13 kg)	E	ISO/R1	X	X	IL(*)
	D	ISO/R2	X	X	IL(*)
Grupo 1 (9 a 18 kg)	C	ISO/R3	X	X	IL(*)
	D	ISO/R2	X	X	IL(*)
	C	ISO/R3	X	X	IL(*)
	B	ISO/F2	X	X	IUF
	B1	ISO/F2X	X	X	IUF
	A	ISO/F3	X	X	IUF

X = Queda prohibida la instalación del dispositivo con ISOFIX en este asiento.

IL = Instalación compatible con dispositivos ISOFIX de categoría semiuniversal, aprobadas específicamente para este vehículo. Es necesario con-



sultar el manual del dispositivo de retención infantil para acceder la lista de vehículos homologados para asegurarse de que este es adecuado para uso en este vehículo.

IL(*) = Montaje a través de ajuste del banco delantero.

IUF = Instalación compatible con dispositivos ISOFIX de categoría universal con instalación hacia la parte delantera del vehículo y que han sido aprobados para este grupo de peso.

NOTA: Consulte siempre el reglamento sobre el uso de dispositivos de protección infantil en vigor en su localidad.

PRETENSORES

Para reforzar la acción de protección de los cinturones de seguridad delanteros, los vehículos Ram están provistos de pretensores cuando están equipados también con Bolsas de aire. Estos dispositivos “sienten”, a través de un sensor, que se está produciendo una colisión violenta y disminuyen la longitud del cinturón algunos centímetros.

De este modo garantizan la perfecta adherencia de los cinturones al cuerpo de los ocupantes, antes de que inicie la acción de sujeción. Cuando los mecanismos se traben quiere decir que el pretensor ha sido activado. El cinturón no se alarga ni siquiera tirando de él.

Los pretensores no necesitan mantenimiento ni lubricación. Cualquier modificación de su estado original anula su buen funcionamiento. Es absolutamente necesario sustituir el dispositivo en el caso que entre agua o lodo debido a fenómenos atmosféricos tales como inundaciones, marejadas, etc.

Para asegurar la máxima protección de la acción de los pretensores, abríchese el cinturón teniéndolo bien adherido al tronco y a las caderas.

 Está terminantemente prohibido desmontar o manipular los componentes del pretensor. Cualquier reparación debe ser realizada por personal especializado y autorizado. Diríjase siempre a su Distribuidor Autorizado Ram.

 El pretensor es utilizable solamente una vez. Luego de su activación, diríjase a un Distribuidor Autorizado Ram para efectuar el reemplazo. La validez del dispositivo se indica en la etiqueta adhesiva ubicada en la tapa de la guantera y, para algunas versiones, en la parte interna del cofre. Tenga cuidado con la fecha de caducidad y diríjase a un Distribuidor Autorizado Ram para el reemplazo del dispositivo.

 Golpes, vibraciones y aumento de la temperatura (superiores a 100 °C y por lo menos durante 6 horas) localizados en la zona de los pretensores pueden provocar su activación o se pueden dañar; no hay peligro de que se activen debido a las vibraciones producidas por las irregularidades de la carretera y/o camino cuando se superan accidentalmente pequeños obstáculos como baches, veredas, etc. Diríjase a un Distribuidor Autorizado Ram siempre que deba realizar alguna reparación en los pretensores.



LIMITADORES DE CARGA

Los limitadores de carga están presentes en los cinturones con pretensores.

Para aumentar la seguridad pasiva, los mecanismos de los cinturones de seguridad (equipados con pretensor) poseen en su interior un limitador de carga que permite dosificar la fuerza con la que el sistema actúa en el tórax y en los hombros durante la acción de retención de los cinturones en caso de colisión frontal.



TABLERO DE INSTRUMENTOS TIPO 1

La disponibilidad y posición de los instrumentos y de los testigos puede variar en función de las versiones y equipos opcionales.

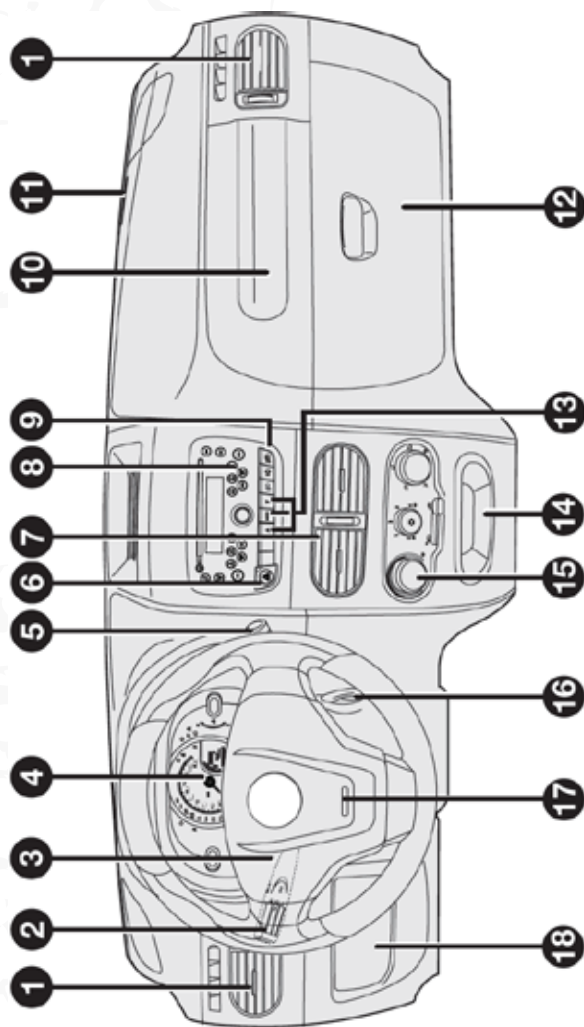

1) Difusores de aire laterales ajustables y orientables - 2) Palanca de control de las luces externas - 3) Claxon - 4) Módulo de instrumentos y testigos - 5) Palanca de control del limpiaparabrisas - 6) Interruptor de las luces de emergencia - 7) Difusores de aire ajustables orientables centrales - 8) Radio o alojamiento para radio - 9) Controles de aire del lado del pasajero (si así está equipado) - 10) Bolsa de aire del pasajero (si así está equipado) - 11) Difusores superiores - 12) Guantero - 13) Controles de My Car/TRIP - 14) Portabojetos - 15) Controles de ventilación y aire acondicionado (si así está equipado) - 16) Interruptor de ignición - 17) Bolsa de aire del lado del conductor - 18) Tapa de acceso a la caja de fusibles.



MÓDULO DE INSTRUMENTOS TIPO 1

El módulo de instrumentos puede variar en su carátula y en el color, pero el funcionamiento de los instrumentos, indicadores y pantalla es el mismo.

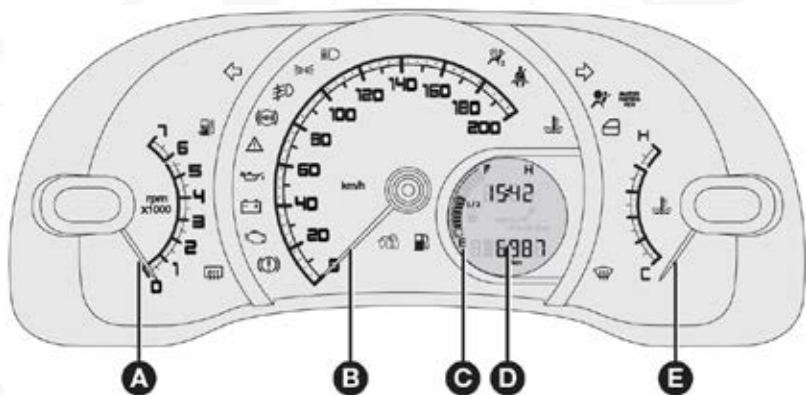

A - Tacómetro (rpm).

B - Velocímetro.

C - Indicador de nivel de combustible.

D - Pantalla electrónica.

E - Indicador de temperatura del líquido refrigerante del motor.

TABLERO DE INSTRUMENTOS TIPO 2

La disponibilidad y posición de los instrumentos y de los testigos puede variar en función de las versiones y equipos opcionales.

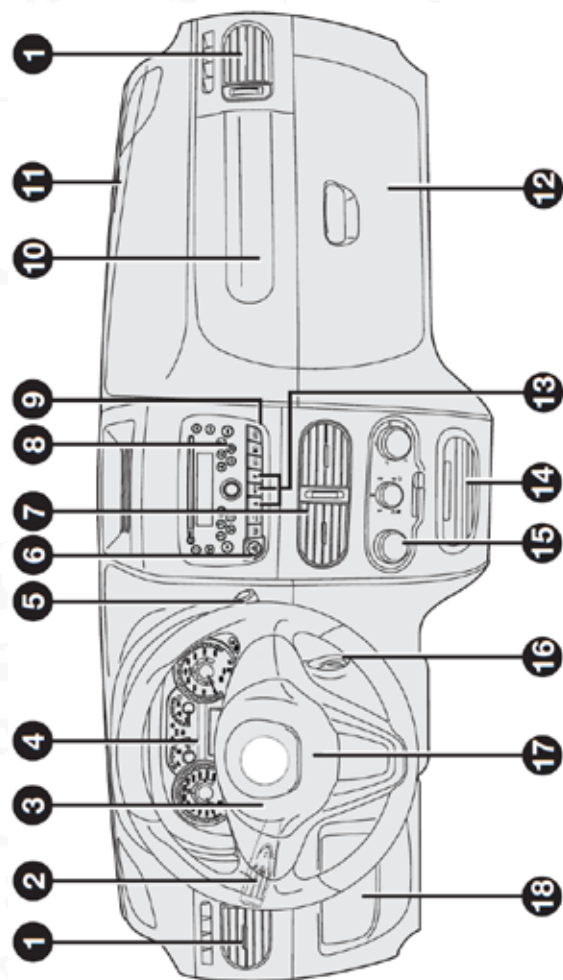

- 1) Difusores de aire laterales ajustables y orientables - 2) Palanca de control de las luces externas - 3) Claxon - 4) Módulo de instrumentos y testigos - 5) Palanca de control del limpiaparabrisas - 6) Interruptor de las luces de emergencia - 7) Difusores de aire ajustables orientables centrales - 8) Radio o alojamiento para radio - 9) Controles - 10) Bolsa de aire del lado del pasajero (si así está equipado) - 11) Difusores superiores - 12) Guantero - 13) Controles de My Car/TRIP - 14) Portabojas - 15) Bolsa de ventilación y aire acondicionado - 16) Interruptor de ignición - 17) Bolsa de aire del lado del conductor - 18) Tapa de acceso a la caja de fusibles.

MÓDULO DE INSTRUMENTOS TIPO 2

El módulo de instrumentos puede variar en su carátula y en el color, pero el funcionamiento de los instrumentos, indicadores y pantalla es el mismo.

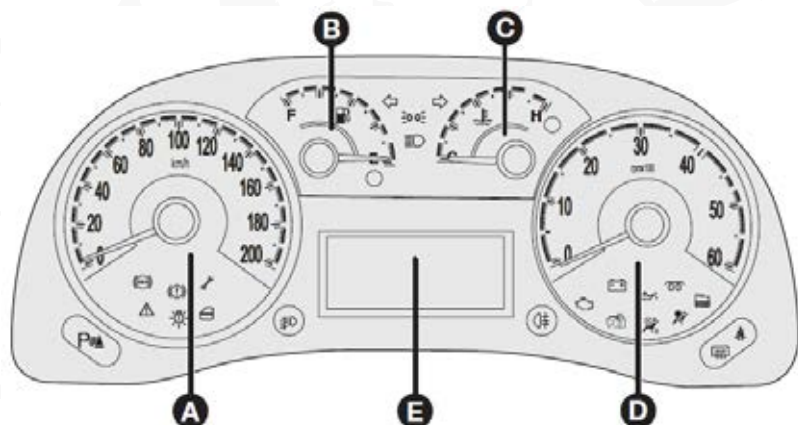

A - Velocímetro.

B - Indicador de nivel de combustible.

C - Indicador de temperatura del líquido refrigerante del motor.

D - Tacómetro (rpm).

E - Pantalla electrónica.

TABLERO DE INSTRUMENTOS TIPO 3

La disponibilidad y posición de los instrumentos y de los testigos puede variar en función de las versiones y equipos opcionales.

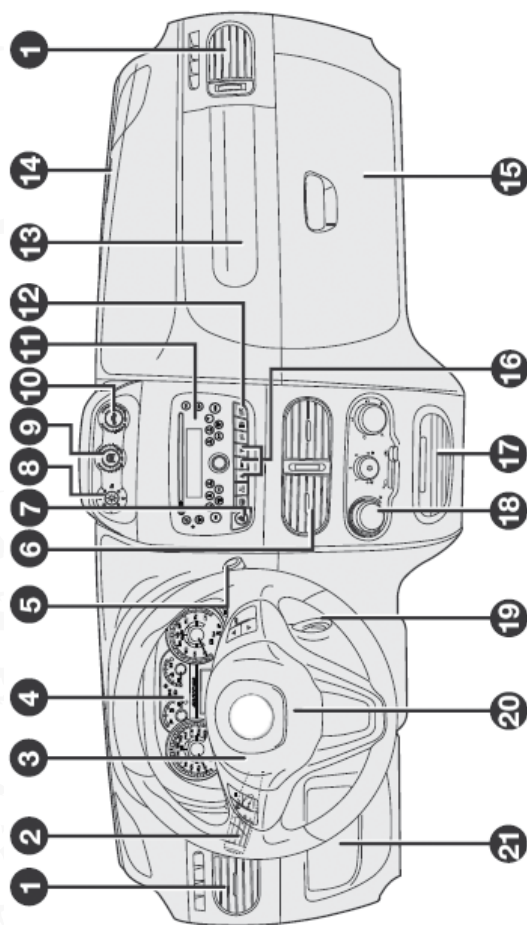

- 1) Difusores de aire laterales ajustables y orientables - 2) Palanca de control de las luces externas - 3) Claxon - 4) Módulo de instrumentos y testigos - 5) Palanca de control del limpiaparabrisas y limpiador de cristal trasero (Adventure) - 6) Difusores de aire ajustables orientables centrales - 7) Interruptor de las luces de emergencia - 8) Brújula - 9) Inclinómetro transversal - 10) Inclinómetro longitudinal - 11) Radio - 12) Controles - 13) Bolsa de aire del lado del pasajero - 14) Difusores de aire superiores - 15) Guantero - 16) Controles de My Car/Trip - 17) Portaobjetos - 18) Controles de ventilación y aire acondicionado - 19) Interruptor de ignición - 20) Bolsa de aire del lado del conductor - 2-1) Tapa de acceso a la caja de fusibles.



MÓDULO DE INSTRUMENTOS TIPO 3

El módulo de instrumentos puede variar en su carátula y en el color, pero el funcionamiento de los instrumentos, indicadores y pantalla es el mismo.

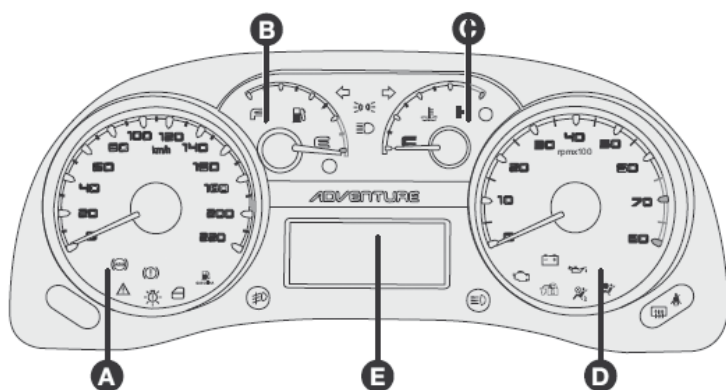

A - Velocímetro.

B - Indicador del nivel de combustible.

C - Indicador de temperatura del líquido refrigerante del motor.

D - Tacómetro.

E - Pantalla electrónica.

INSTRUMENTOS DEL VEHÍCULO

VELOCÍMETRO (INDICADOR DE VELOCIDAD) - fig. 39, 40 y 41

Ubicado en el módulo de instrumentos, tiene la función de indicar la velocidad de desplazamiento del vehículo.

El kilometraje parcial y total, así como la puesta a cero pueden ser vistos a través de la pantalla.

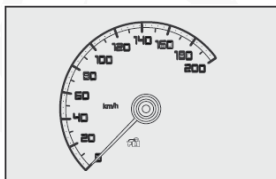

fig. 39

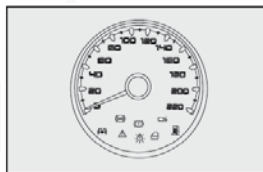

fig. 40

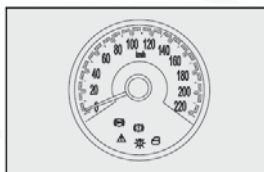

fig. 41

INDICADOR DEL NIVEL DE COMBUSTIBLE

Versiones con indicadores digitales

Cuando se pone la llave en MAR, las barras verticales A-fig. 38 se iluminan gradualmente hasta indicar el nivel de combustible que hay en el depósito. Las dos últimas barras corresponden a la reserva fig. 38.



fig. 38

El encendido intermitente de la señalización de reserva y el mensaje "FUEL" fig. 39 indica que en el depósito quedan todavía 5,5 a 7,5 litros de combustible.



fig. 39

El mensaje "FUEL" se visualiza destellando solamente 10 segundos después de alcanzar el nivel de reserva y mientras se mantenga en ésta condición, o después de hacer conectado la llave de encendido con el depósito en la condición de reserva.

En condiciones de reserva de combustible la barra A-fig. 39 debe destellar junto con el ícono de reserva de combustible B-fig. 39.

En las condiciones de reserva de combustible, las barras (1ª y 2ª) A-fig. 39 deben destellar junto con el ícono de reserva de combustible B-fig. 39.

El testigo de reserva de combustible permanece encendido durante toda la condición de reserva.

ADVERTENCIA: el encendido intermitente de la escala de indicación de combustible curva, E, F y 1/2 indica avería en el sistema. En este caso, diríjase a su Distribuidor Autorizado Ram

Versiones con indicadores analógicos

La aguja indica la cantidad de combustible que hay en el depósito.

El señalador luminoso de reserva A-fig. 44 y 45 encendido indica que en el tanque de combustible quedan todavía de 5.5 a 7.5 litros de combustible. No viaje con el depósito casi vacío: la falta de combustible podría dañar el convertidor catalítico.

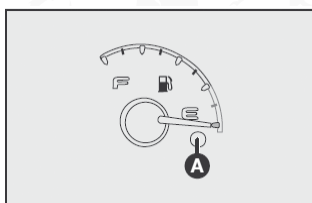

fig. 44

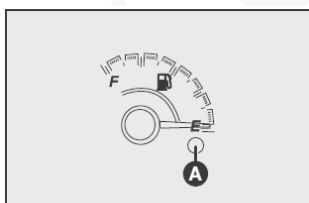



fig. 45

E - (empty) tanque de combustible vacío.

F - (full) tanque de combustible lleno.

 Por motivos de seguridad, así como para garantizar el correcto funcionamiento del sistema y evitar errores de indicación del instrumento en el tablero, la llave de ignición deberá permanecer en OFF mientras se está abasteciendo el vehículo.

Ver observaciones en el capítulo B - USO CORRECTO DEL VEHÍCULO y capítulo A - CONOCIENDO EL VEHÍCULO.

INDICADOR DE TEMPERATURA DEL LÍQUIDO REFRIGERANTE - fig. 41, 46

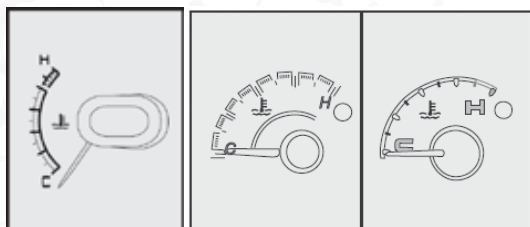



fig. 41 fig. 46

Normalmente la aguja del indicador debe estar situada en el centro de la escala. Si se acerca al sector rojo, quiere decir que se está forzando demasiado el motor y hay que reducir la demanda de sus prestaciones.

Incluso viajando a una velocidad demasiado baja y con un clima muy caluroso, la aguja también puede situarse en el sector rojo.

 En caso de sobrecalentamiento, apague inmediatamente el motor y acuda a un Distribuidor Autorizado Ram.

Observaciones:

H - del inglés Hot: calor

C - del inglés Cold: frío

ADVERTENCIA: si el indicador estuviera en el inicio de la escala (temperatura baja) con la señal luminosa de exceso de temperatura, o con el testigo  del

sistema de inyección encendido, es señal de falla en el sistema. En ese caso, dirijase a su Distribuidor Autorizado Ram.

Si el motor funciona sin el líquido refrigerante, su vehículo podrá sufrir graves daños. En tales casos, las reparaciones no serán amparadas por la garantía.

TACÓMETRO

La aguja en el sector rojo A-fig. 47, A-fig. 48 y A-fig. 49 indica un régimen de rpm demasiado elevado que podría dañar al motor. Por lo tanto, es una maniobra que se debe evitar.

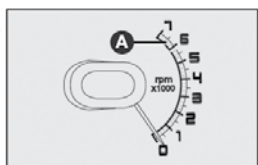

fig. 47



fig. 48



fig. 49

ADVERTENCIA: el sistema de control de la inyección electrónica bloquea progresivamente el flujo de combustible cuando el motor está “sobre el límite de revoluciones”, con la consiguiente pérdida de potencia del motor.

OBSERVACIÓN:

rpm - revoluciones por minuto.

BRÚJULA - figs. 50

Para algunas versiones CC (Adventure), está prevista una brújula para orientación A-fig. 50.

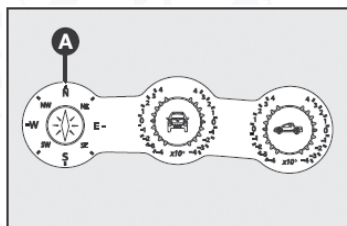

fig. 50

Este instrumento indica la dirección por medio de LEDs rojos ubicados en la carátula.

En la carátula están presentes también los puntos cardinales (N) Norte, (S) Sur, (E) Este, (W) Oeste y los colaterales (NW) Noroeste, (NE) Nordeste, (SE) Sureste y (SW) Suroeste.



ADVERTENCIA: la finalidad de la indicación de la brújula es solamente para referencia. Su presencia no debe inducir al conductor a dirigirse y transitar por regiones desconocidas, confiando únicamente en las indicaciones de la brújula, independientemente de que tenga conocimientos de interpretación de instrumentos de navegación.

ADVERTENCIA: delante de la presencia de campos magnéticos de amplitud elevada (redes de distribución subterránea, teléfonos celulares, antenas de RF, etc.), la brújula puede presentar variaciones en su lectura. Eso ocurre debido a las características de fabricación, que hacen que se comporte exactamente como una brújula imantada.

INCLINÓMETROS - fig. 51

Para algunas las versiones CC, están previstos dos inclinómetros, uno de ellos para la posición lateral B-fig. 51 y otro para pendientes C-fig. 51.

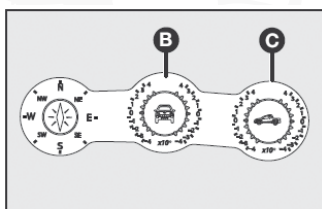

fig. 51

Los inclinómetros están graduados de 10 en 10 grados, en una escala de +40 a -40 grados. Los efectos de la aceleración dinámica (producidos en giros, aceleraciones o frenada) son registrados por los instrumentos que, en esas situaciones, los indican representando la variación de aceleración sobre el vehículo.

Con el comportamiento estático del vehículo (inferior a 0.18 G de aceleración) las inclinaciones de los inclinómetros serán coherentes con la inclinación del vehículo (vea las recomendaciones en el apartado específico (CONducir EN CARRETERAS NO PAVIMENTADAS) en el capítulo B - USO CORRECTO DEL VEHÍCULO).

ADVERTENCIA: los inclinómetros sólo indican la inclinación del vehículo, sin controlarla. Esta función es específica del conductor.

ADVERTENCIA: las indicaciones de los inclinómetros sirven exclusivamente como referencia. No deben utilizarse para el tránsito en lugares para los cuales el vehículo no fue diseñado, debido a los riesgos inminentes.

Calibración de la brújula y de los inclinómetros

Si la brújula y los inclinómetros presentan alguna falla, los LED's se encienden. Si no hay ninguna falla, los LED's empezarán a destellar continuamente, indicando que los instrumentos están descalibrados.

Para calibrar la brújula y los inclinómetros, proceda de la siguiente manera:

- Coloque el vehículo sobre un piso plano;
- Cerciérese de que el vehículo esté parado;



- Coloque la llave de ignición en posición MAR.
- Accione tres veces la palanca de la luz de posición, en hasta 15 segundos.
- Conduzca el vehículo en círculo por dos vueltas completas para efectuar la calibración de la brújula.

Cuando los LED's dejan de destellar, los nuevos valores son grabados automáticamente y las informaciones de la pantalla de la brújula son actualizadas.

- Pare el vehículo para realizar la secuencia de calibración de los inclinómetros.
- En hasta 15 segundos, encienda y apague tres veces las luces de posición, para efectuar la calibración de los inclinómetros.

Los LED's destellan durante dos segundos y los nuevos valores de calibración son grabados. Cuando los LED's dejan de destellar, las informaciones son actualizadas en la pantalla de los inclinómetros.

ADVERTENCIAS

Cerciórese de que el área escogida para efectuar la calibración sea plana y ofrezca la seguridad necesaria para conducir el vehículo en círculos.

No efectúe el procedimiento de calibración de los instrumentos en áreas cercanas a subestaciones de energía eléctrica o a líneas eléctricas de alta tensión.

 No acerque teléfonos celulares a la brújula y a los inclinómetros. Las señales emitidas por esos aparatos podrían generar interferencia en el funcionamiento de los instrumentos.

Portaequipajes no originales, ruedas de refacción en lugares inadecuados (en el toldo) y otras cargas pueden desestabilizar el vehículo, ya que los valores especificados consideran solamente el peso del vehículo, sin los accesorios.

PANTALLA ELECTRÓNICA

Para aprovechar la información que ofrece el display (con el interruptor de ignición en la posición MAR) es necesario en primer lugar, que se familiarice con los botones de control (ubicados en la parte central del tablero de instrumentos, debajo de la radio fig. 46). El patrón de los mensajes exhibidos varía según la versión del vehículo y los equipos opcionales presentes en el mismo.

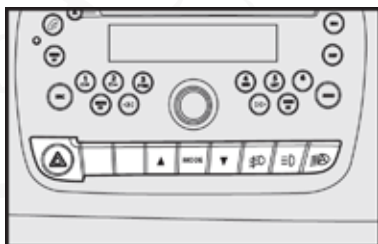

fig. 46

INFORMACIÓN PRESENTE EN LA PAGINA ESTANDAR - fig. 47

fig. 47

La página estándar exhibe las siguientes indicaciones:

A - Hora (permanentemente exhibida).

B - Cuentakilómetros (exhibe los kilómetros recorridos).

NOTA: Con la llave fuera del interruptor de ignición, al abrir por lo menos una de las puertas, la pantalla se ilumina exhibiendo durante algunos segundos la hora (permanentemente exhibida) y la indicación de los kilómetros recorridos.

INFORMACIÓN EN LA PANTALLA - fig. 48

Con el interruptor de ignición encendido la pantalla exhibe (dependiendo del kilometraje del vehículo):



- Indicación de la periodicidad del mantenimiento programado (kilometraje que falta para la revisión) o advertencia del vencimiento de la próxima revisión, con destello del icono .
- Indicación de la periodicidad del mantenimiento programado (días que faltan para la revisión) o advertencia del vencimiento de la próxima revisión, con destello del icono .



fig. 48

Según la versión del vehículo también podrán ser visualizados en la pantalla:

- Reloj (B-fig. 48).
- Cuentakilómetros total (A-fig. 48).
- Cuentakilómetros parcial (ver botón de cambio: parcial/total A-fig. 48).
- Indicación del nivel de combustible (C-fig. 47).



BOTONES DE MANDO - fig. 49

fig. 49

Se recomienda leer atentamente esta sección antes de efectuar alguna operación.

Con el vehículo detenido se puede acceder a todas las funciones del menú.

Los botones están ubicados en la parte central del tablero, debajo de la radio.

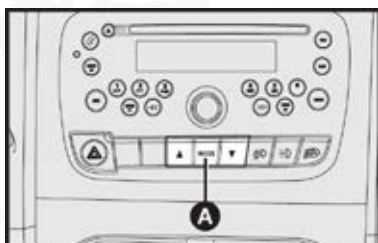
BOTON MODE - A-fig. 49

Una presión breve en el botón MODE permite:

- Confirmar la regulación o la función seleccionada.
- Interrumpir el mensaje en la pantalla, cuando presente.

Presión superior a dos segundos permite:

- Salir del menú, memorizando los ajustes efectuados y volviendo a la pantalla estándar.

TECLAS ▲ Y ▼ (B y C-fig. 50, si así está equipado)

fig. 50

Los botones ▲ y ▼ activan distintas funciones:

- Entrar en el menú.
- Seleccionar las opciones del menú de setup.
- En el interior del menú permiten la navegación hacia arriba o hacia abajo.
- Regulación del reloj en la pantalla.

AJUSTE DEL RELOJ

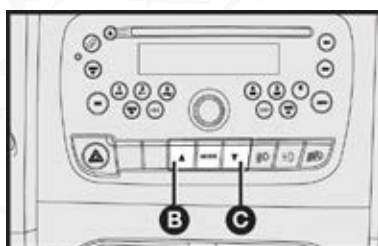
Versiones con bolsa de aire opcional

Para efectuar la regulación del reloj:

- Entrar en el menú presionando la tecla ▲ o ▼.
- Navegar hasta la tecla de regulación de horas.
- Presionar MODE para permitir la regulación (la hora y los minutos parpadean fig. 51).



fig. 51

- Efectuar la regulación de la hora y los minutos, utilizando las teclas + o -.
- Presione MODE (más de 2 segundos) para salir del menú.

ADVERTENCIA: Se admite una variación de más o menos 2 segundos a cada 24 horas en el reloj electrónico.

MANTENIMIENTO PROGRAMADO Y SUSTITUCION DEL ACEITE DEL MOTOR

Al colocar el interruptor de ignición en la posición MAR, dependiendo del kilometraje del vehículo o del tiempo pasado desde da última operación de mantenimiento, la pantalla exhibe la información relativa al número de días o al kilometraje faltante para el próximo mantenimiento programado o sustitución del aceite del motor. .

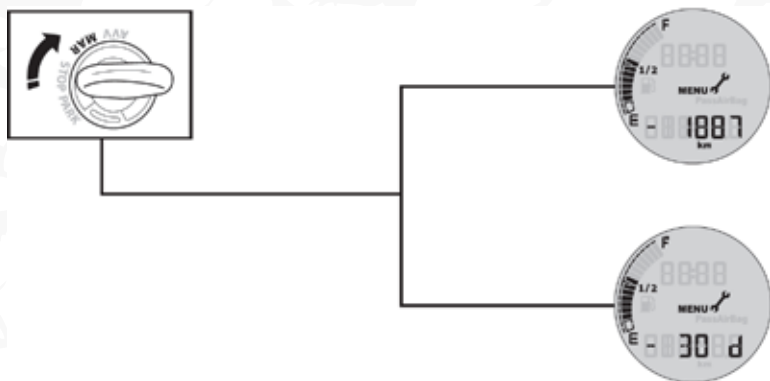

El plan de mantenimiento programado del vehículo es detallado en su Póliza de Garantía incluida en su kit del propietario, y advertencias especiales

en el capítulo "Mantenimiento del vehículo". La exhibición de información con relación a las operaciones de mantenimiento (excepto revisión de carrocería) se visualiza automáticamente con el interruptor de ignición en la posición MAR, de forma informativa, cuando esté a 2.000 km de la revisión mecánica (de referencia) o cada 30 días de la sustitución anual del aceite del motor y será visualizada cada 200 km (para revisión) o 3 días (para cambio anual del aceite del motor). Cuando el mantenimiento programado (revisión) se esté acercando al vencimiento de referencia, al colocar el interruptor de ignición en la posición MAR, en la pantalla se visualizará la cantidad de kilómetros faltantes para la revisión o el número de días para la sustitución del aceite del motor (de referencia), precedido de una señal negativa y una señal sonora será emitida. Recuerde que esta advertencia es sólo informativa, por favor diríjase a distribuidor autorizado para realizar servicio de acuerdo a las operaciones de mantenimiento previstas por el plan de mantenimiento programado en su póliza de garantía, la puesta a cero (reset) de la visualización de tiempo o kilómetros para la próxima sustitución anual del aceite del motor o mantenimiento programado, debe ser realizada por su distribuidor autorizado. El conteo del tiempo para exhibición del mensaje de sustitución anual del aceite del motor empezará desde el momento en que el vehículo haya recorrido 200 km como mínimo.

Por favor, contacte a su Distribuidor autorizado RAM para cualquier aclaración.

DESCRIPCION DEL MENU

El menú está compuesto por una serie de funciones, cuya selección se puede realizar mediante los botones MODE, ▲ y ▼.

ACCESO A LA VISUALIZACION DEL MENU

Después del control inicial, es posible acceder al menú.

ADVERTENCIA: En caso de que se acceda al Menú y dentro de 10 segundos no se realice alguna programación/ajuste, el sistema sale automáticamente del Menú y visualiza la página activada anteriormente. En este caso, la última selección efectuada y no confirmada no permanece memorizada; por lo tanto, es necesario repetir la operación.

- Con el vehículo estacionado se puede acceder a todas las opciones del menú.

ADVERTENCIA: Se recomienda que se haga cualquier programación/ajuste con el vehículo detenido.

Para navegar, presione los botones ▲ y ▼ ubicados en el tablero central, debajo de la radio.

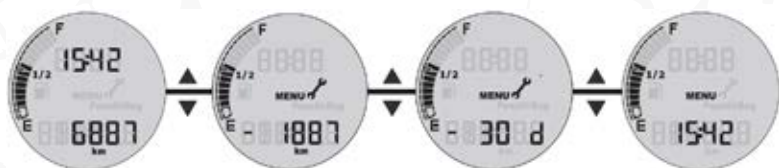

El patrón y la cantidad de pantallas exhibidas varían según la versión del vehículo y los equipos opcionales presentes en el mismo.

Advertencia de cierre incorrecto de la puertas

Para algunas versiones, en caso de cierre incorreto de las puertas se enciende el testigo .

Advertencia para la revisión programada

La indicación automática ocurrirá cuando la distancia recorrida por el vehículo esté dentro de los límites de referencia establecidos para su visualización, o sea, 2000 km antes de los plazos establecidos en la memoria del vehículo hasta 1000 km. después. La indicación ocurrirá únicamente cuando el interruptor de ignición es colocado en MAR a cada 200 km dentro de los límites establecidos para la advertencia durante 8 segundos. Será visualizado en la pantalla, automáticamente, los kilómetros faltantes para la próxima revisión o si los mismos son excedidos hasta 1000 km. Será indicado en la pantalla, tras la inicialización del módulo de instrumentos y obedeciendo la prioridad de los mensajes (avería o advertencia, si las hay) el siguiente mensaje.

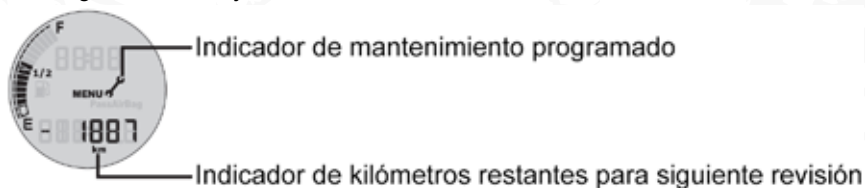

Si se supera el valor de kilometraje, la visualización en la pantalla, según la versión, será indicado como sigue:



Diríjase a su distribuidor autorizado Ram que realizará, además de las operaciones de mantenimiento previstas por el Plan de Mantenimiento Programado en su Póliza de Garantía, la puesta a cero (reset) de los contadores de tiempo o kilómetros para la próxima sustitución anual del aceite del motor o mantenimiento programado.

Advertencia para la sustitución del aceite del motor

La cantidad de días faltantes para el cambio de aceite será indicada en la pantalla tras la inicialización del mismo, obedeciendo la prioridad de los mensajes (avería y/o advertencia si las hay). La indicación permanecerá en pantalla durante 5 segundos.

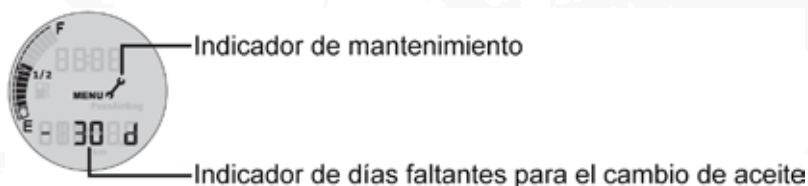

Obedeciendo la prioridad de los mensajes (avería y/o advertencia si las hay), tras la inicialización del módulo de instrumentos, el siguiente mensaje será indicado en la pantalla, según la versión, cuando se haya vencido el plazo indicado para la sustitución del aceite:



Diríjase a su distribuidor autorizado RAM que realizará, además de las operaciones de mantenimiento previstas por el Plan de Mantenimiento Programado en su Póliza de Garantía, la puesta a cero (reset) de los contadores de tiempo o kilómetros para la próxima sustitución del aceite del motor o mantenimiento programado.

OBSERVACIONES IMPORTANTES

El sistema de aviso de revisión no lleva en cuenta los periodos en los cuales la batería estuvo desconectada, de modo que los intervalos de mantenimiento especificados en el PLAN DE MANTENIMIENTO PROGRAMADO tendrán prioridad (consulte su Póliza de Garantía) y deberán ser siempre observados.

Siga rigurosamente las recomendaciones para sustitución de aceite del motor, descritas en su Póliza de Garantía, si se utiliza el vehículo predominantemente en condiciones especialmente severas.

Para tener pleno conocimiento de las condiciones de garantía del vehículo es indispensable consultar su Póliza de Garantía que se adjunta en su kit del propietario.

ATENCIÓN: los plazos y kilometrajes establecidos para realización de revisiones pueden cambiar, contacte a su Distribuidor Autorizado Ram para más información.

Iluminación automática de la pantalla al retirar la llave

Con el vehículo apagado, la pantalla del módulo de instrumentos se enciende durante 10 segundos, indicando el cuentakilómetros total y el reloj digital.

La pantalla, según la versión, indicará:



Al poner el interruptor de ignición en MAR, se visualizan los datos presentes antes de la última vez que se desconectó la llave. Si la pantalla presentaba los datos de cuentakilómetros total antes de la puesta de la llave en OFF, estos datos permanecerán en la pantalla.

PANTALLA ELECTRÓNICA CON TRIP (COMPUTADORA DE VIAJE)

(si así está equipado)

Algunas versiones pueden estar equipadas con pantalla electrónica con la siguiente configuración:

INFORMACIÓN EN LA PANTALLA

En la pantalla se visualizan:

- Reloj
- Cuentakilómetros total
- Cuentakilómetros parcial
- Indicador de nivel de combustible
- Las funciones del My Car (si así está equipado)
- Las funciones del TRIP

BOTONES DE MANDO

Los botones de mando del My Car están ubicados en la parte central del tablero, debajo de la radio.

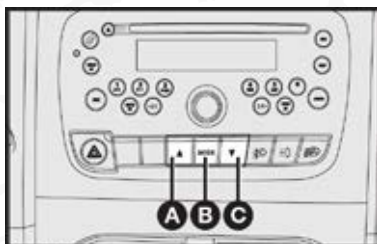

fig. 52

Comandos:

A-fig. 52 - Botón de selección "hacia arriba"

B-fig. 52 - MODE

C-fig. 52 - Botón de selección "hacia abajo"

Los mandos “hacia arriba” o hacia abajo” permiten seleccionar distintas funciones:

- Entrar en la función MODE.
- Seleccionar las opciones del MENÚ.
- Permite deslizar hacia arriba o hacia abajo.
- Hacer el ajuste del reloj de la pantalla.

D-fig. 53 - TRIP

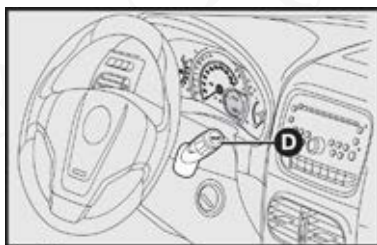

fig. 53

“MY CAR”

(si así está equipado)

DESCRIPCIÓN DEL MENÚ

El menú se compone de funciones que se pueden seleccionar por medio de los botones MODE y los botones ▲ y ▼, ubicados en el tablero central debajo del radio.

Para navegar en el menú “My Car” presione los botones ▲ o ▼.

Speed limit ➡ **PassAirBag (Bolsa de aire del pasajero)** ➡ **Beep** ➡ **Dimmer (con las luces de posición encendidas)** ➡ **MENU ↗ (revisión programada)** ➡ **MENU ↗ (sustitución de aceite)** ➡ **Reloj.**

1. Speed Limit (límite de velocidad programada)

Esta función permite programar la alarma de límite de velocidad del vehículo. Si se sobrepasa la velocidad límite, el sistema emite automáticamente una señal sonora, acompañada del mensaje “Speed Limit”. Para hacer la programación de la velocidad límite, proceda del siguiente modo:

En la pantalla inicial presione los botones ▲ o ▼ navegue en el menú hasta la opción Speed Limit, presione el botón MODE para permitir la modificación de la función ON/OFF, presionando los botones ▲ o ▼ la función se modifica. Para confirmar presione el botón MODE.

La pantalla mostrará el icono  cuando la función esté habilitada.

Señalización de superación de la velocidad límite

Luego que la velocidad del vehículo supere la velocidad límite programada, escuchará una señal sonora y se encenderá el mensaje “Speed Limit”.



La indicación en la pantalla se activa inmediatamente si la velocidad del vehículo alcanza el valor límite programado menos 5 km/h.

2. PassAirBag (Bolsa de aire del pasajero delantero)

Esta función permite la desactivación de la bolsa de aire del pasajero (véase apartado "Bolsas de aire" en el presente capítulo).

La indicación en la pantalla también se interrumpe inmediatamente si la velocidad del vehículo alcanza el valor límite programado de 5 km/h.

3. Beep (señal sonora)

Se puede activar o desactivar la señal sonora que se escuchará cuando se presiona el botón MODE y los comandos My Car.

Para efectuar la activación, proceda del siguiente modo:

En la pantalla inicial presione los botones de control ▲ o ▼ y navegue en el menú hasta la opción Beep, presione el botón MODE para habilitar la función ON/OFF, presionando los botones ▲ o ▼ la función se modifica. Para confirmar presione el botón MODE.

4. Dimmer

Esta función permite, para algunas versiones, con las luces exteriores encendidas, el ajuste (atenuación/aumento) de la iluminación:

- Del módulo de instrumentos: grafismo, agujas y display (obs.: los testigos no se alteran);
- De la pantalla del radio (si así está equipado).

En la pantalla inicial presione los botones ▲ o ▼ para navegar en el menú hasta la opción Dimmer, presione el botón MODE para habilitar la atenuación, aumento de la iluminación. Presionando los botones ▲ o ▼ la función se modifica. Para confirmar presione el botón MODE.

5. Reloj

- Entre en el menú, presionando los botones ▲ o ▼.
- Navegue hasta la pantalla de ajuste de horas.
- Presione MODE para permitir el ajuste (de las horas o de los minutos) y modificar presionando los botones ▲ o ▼.
- Presione prolongadamente el botón MODE (más de 2 segundos) para volver a la pantalla principal.

COMPUTADORA DE VIAJE

(si así está equipado)

La tecla TRIP con presión breve:

- Selecciona las funciones del TRIP.

La tecla TRIP con presión prolongada:

- Pone a cero las funciones del TRIP, excepto funciones relacionadas a



autonomía y consumo.

Las informaciones del TRIP, disponibles para algunas versiones, se muestran de manera secuencial, presionando el botón TRIP, según el siguiente esquema:

Distancia recorrida ➡ **Consumo instantáneo** ➡ **Consumo medio** ➡
Autonomía de combustible ➡ **Velocidad media** ➡ **Tiempo de viaje.**

1. Distancia recorrida

Informa la distancia recorrida desde la última puesta a cero del TRIP COMPUTER.

En la pantalla inicial, presione la tecla TRIP para visualizar. Para poner a cero la función, presione prolongadamente la tecla TRIP.

2. Consumo instantáneo

Informa el consumo de combustible que está ocurriendo en el momento. La información se actualiza a cada segundo.

3. Consumo medio

Es la relación entre la distancia y la cantidad de litros de combustible consumidos desde el inicio del viaje. El consumo medio se actualiza a cada 10 segundos y el instantáneo se actualiza a cada segundo.

4. Autonomía

Autonomía es la distancia estimada en kilómetros con el nivel de combustible presente en el tanque de combustible, en la hipótesis de seguir el viaje con el mismo estilo de manejo, o sea, en la misma condición de consumo.

La autonomía se calcula considerando el consumo medio de los últimos 5 minutos y los litros de combustible presentes en el tanque de combustible.

En caso de abastecimiento de combustible se calculará un nuevo valor de autonomía.

5. Velocidad media

Después de seleccionarse la función velocidad media, la pantalla mostrará la velocidad media relativa al funcionamiento del vehículo desde la última puesta a cero del TRIP.

Con el display en la pantalla inicial, presione la tecla TRIP hasta la función deseada para mostrarla. Para poner a cero la función, presione prolongadamente la tecla TRIP.

6. Tiempo de viaje

Muestra el tiempo de viaje verificado durante el efectivo funcionamiento del vehículo, desde la última puesta a cero del TRIP.

Obs.: el tiempo de viaje se calcula solamente cuando el vehículo permanece con la llave en la posición MAR (rpm >500).

Con el display en la pantalla inicial presione la tecla TRIP para visualizar. Para poner a cero la función, presione prolongadamente la tecla TRIP.



PANTALLA ELECTRÓNICA

(si así está equipado)

El estándar y la cantidad de caracteres de los mensajes mostrados pueden variar según el tipo de pantalla, la versión del vehículo y los equipos opcionales presentes en el mismo.



BOTONES DE MANDO - fig. 60 y 61

Para aprovechar la información que ofrece la pantalla (con llave en la posición MAR) es necesario en primer lugar, que se familiarice con los botones de control (ubicados al lado de la columna de dirección y en la parte superior de la palanca derecha para la función TRIP COMPUTER. Se aconseja que lea atentamente todo este capítulo antes de que realice una operación.

Tecla MODE**Presión inferior a 2 segundos permite:**

- Entrar o salir del menú "My Car".
- Confirmar la regulación o la función seleccionada.
- Interrumpir la visualización de los mensajes de advertencia en el display, cuando estén presentes.

Presión superior a 2 segundos permite:

- Salir del menú "My Car", en algunas versiones, memorizando las regulaciones realizadas y volviendo a la indicación de la "página estándar" o a la página visualizada anteriormente.

Teclas ▲, ▼

Para selección de las opciones del menú "My Car", regulaciones de las funciones, dimmer (algunas versiones) y regulación de la sensibilidad del sistema auto lamp (sensor de luminosidad externa/crepuscular - auto lamp).

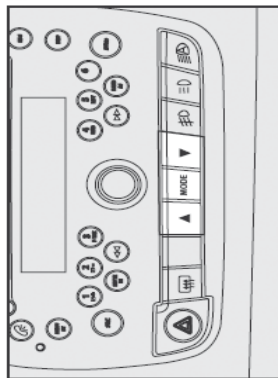

fig. 60

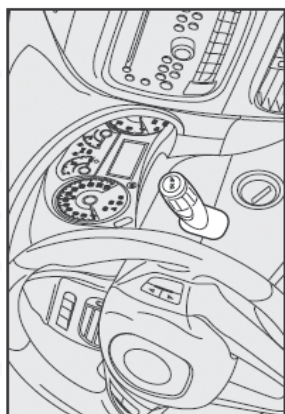

fig. 61

Tecla TRIP

- Presión inferior a 2 segundos para deslizar las diferentes páginas relacionadas con el ordenador de viaje (TRIP COMPUTER).
- Presión superior a 2 segundos para poner a cero (RESET) las informaciones TRIP.

El display exhibe las informaciones útiles y necesarias durante la conducción:

INFORMACIÓN PRESENTE EN LA PÁGINA ESTÁNDAR

- Odómetro total/parcial (B-fig. 62).
- Reloj (C-fig. 62).
- Temperatura exterior (D-fig. 62).
- Fecha (A-fig. 62)

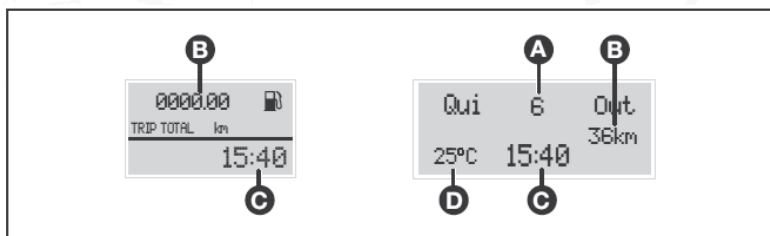



fig. 62

NOTA: con la llave de ignición fuera del interruptor de ignición, al abrir o cerrar una de las puertas delanteras, la pantalla se ilumina, mostrando el cuenta-kilómetros total y el reloj.

INFORMACIÓN EN LA PANTALLA

- Indicación de la periodicidad del mantenimiento programado (kilometraje que falta para la revisión) o advertencia del vencimiento de la próxima revisión, con destello del ícono .
- Indicación de los días que faltan para el cambio anual del aceite o advertencia del vencimiento del mismo, con destello del ícono .

Según la versión del vehículo también podrán ser mostrado en la pantalla:

- Informaciones de la computadora de viaje (TRIP COMPUTER - TRIP B).
- Ajuste de la intensidad luminosa de los controles internos.
- Menú My Car.
- Mensajes de advertencia/fallas.

“MY CAR” - Versiones CC

Este menú permite la personalización y configuración del vehículo. El número de opciones en el menú está relacionado con el equipo del vehículo

 Se aconseja que toda programación deseada sea ejecutada con el vehículo parado.

ADVERTENCIA: el número de las opciones del menú está relacionado con el equipamiento del vehículo.

LAS FUNCIONES SON:**LIMITE DE VELOCIDAD**

- Activación/desactivación de la señalización correspondiente (ON/ OFF).



- Programación de la velocidad límite.

AJUSTE DE LA SENSIBILIDAD DEL SENSOR DE FAROS AUTOMÁTICOS (Auto Lamp)

- Ajuste (según 3 niveles) referida a la sensibilidad del sensor de luminosidad externa.

ACTIVACIÓN DEL TRIP B

- Activación/desactivación (ON/OFF) de la función correspondiente.

AJUSTE DEL RELOJ

- Ajuste de la hora.
- Ajuste de los minutos.

MODO RELOJ

- Selección del ajuste del reloj en modalidad de 12 o 24 horas.

AJUSTE DE LA FECHA

- Ajuste del año.
- Ajuste del mes.
- Ajuste del día.

REPETICIÓN DE LA INFORMACIÓN DEL RADIO (en función de la versión del vehículo y del modelo del radio)

- Activación (ON): repetición de la información de audio en la pantalla del módulo de instrumentos.
- Desactivación (OFF): cancelación de la repetición de la información del radio en la pantalla del módulo de instrumentos.

ATENCIÓN: La pantalla muestra informaciones relacionadas con el radio únicamente si el modelo del mismo es el original instalado por Ram.

AUTO LOCK

Para algunas versiones el sistema podrá ser habilitado o deshabilitado.

- Activación (ON): interviene el bloqueo automático de las puertas cuando el vehículo supera los 20 km/h.
- Desactivación (OFF): no interviene el bloqueo automático de las puertas cuando el vehículo supera los 20 km/h.

ADVERTENCIA: en caso de que fuese necesario realizar una prueba con el vehículo sobre el banco de rodillos, recuerde desactivar (OFF) el cierre centralizado automático con el vehículo en movimiento (AUTO LOCK), cuando esté disponible, ya que, en caso contrario, intervendría el bloqueo automático de las puertas en cuanto el vehículo supere los 20 km/h, con la consiguiente imposibilidad de acceder al habitáculo. Además, se aconseja que efectúe dicha prueba con los vidrios abiertos, de manera que se pueda acceder de todas formas al habitáculo, en caso de que la desactivación del bloqueo de las puertas no haya sido realizada correctamente.



UNIDAD DE MEDIDA “DISTANCIA”

- Selección de la unidad de medida del cuentakilómetros y de las informaciones de la computadora de viaje (trip computer): km/mi.

UNIDAD DE MEDIDA “CONSUMO”

- Selección de la unidad de medida correspondiente al consumo de combustible (km/l - 1/100 km o mpg) según la unidad de medida seleccionada anteriormente (km. o mi)

UNIDAD DE MEDIDA “TEMPERATURA”

- Selección de las siguientes unidades de medida: °C o °F.

SELECCIÓN DEL IDIOMA

- Selección del idioma correspondiente a los mensajes que se muestran en la pantalla.

AJUSTE DEL VOLUMEN DE LAS SEÑALES ACÚSTICAS FALLAS/ADVERTENCIAS

Ajuste del volumen de las señales acústicas correspondientes a las fallas/advertencias.

AJUSTE DEL VOLUMEN DE LOS BOTONES

- Ajuste y eventual exclusión del volumen de los botones.

MANTENIMIENTO PROGRAMADO

- Visualización del vencimiento de la próxima revisión o cambio anual del aceite del motor (en kilómetros o días), relacionada directamente con el plan de mantenimiento programado.

SALIDA DEL MENÚ

- Salida del menú.



Se aconseja que cualquier programación sea ejecutada con el vehículo parado.

DESCRIPCIÓN DEL MENÚ “MY CAR”

El menú está compuesto por una serie de funciones, cuya selección se puede realizar mediante los botones ▲ y ▼, permitiendo acceder a las distintas operaciones de selección y activación; para más detalles, consulte además las páginas siguientes.

ATENCIÓN: Los mensajes mostrados en las pantallas electrónicas pueden presentar pequeñas diferencias de textos para una misma información. Esto ocurre debido a la diversidad de informaciones para los distintos modelos de vehículos (algunos tipos de mensajes pueden no estar disponibles).

La cantidad de pantallas del menú MY CAR puede variar en función de la presencia de equipos opcionales.

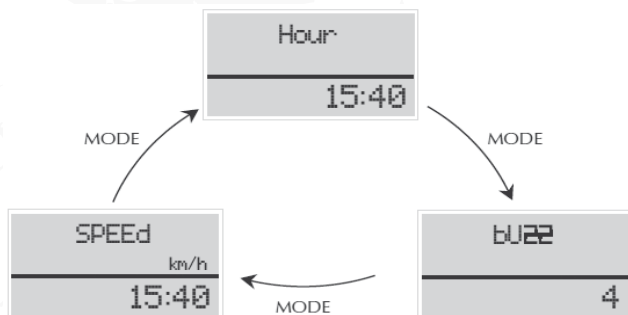

PANTALLA ESTÁNDAR**AJUSTE DEL RELOJ (HOUR / HORA)**

Esta función permite el ajuste del reloj.

Para efectuar el ajuste, proceda según las siguientes indicaciones:

- Presionando brevemente el botón MODE, la pantalla mostrará el mensaje (HOUR) y las horas/minutos;
- Presione el botón ▲ o ▼ para efectuar el ajuste.

Regulación del volumen buzzer (BUZZ)

Esta función permite el ajuste del volumen de la señal acústica (buzzer) que acompaña las visualizaciones de falla/aviso y las presiones de los botones MODE, ▲ o ▼.

Presione el botón MODE, la pantalla muestra el mensaje (BUZZ) y el número correspondiente al volumen de la señal sonora.

Para definir el volumen deseado (de 0 a 4), presione el botón ▲ o ▼.

Presione MODE brevemente para confirmar la selección.

DEFINICIÓN DEL LÍMITE DE VELOCIDAD (SPEED)

Esa función permite establecer el límite de velocidad del vehículo y avisar al usuario cuando el mismo sea superado (vea "TESTIGOS Y SEÑALIZACIONES" en el presente capítulo).

- Presione brevemente el botón MODE hasta la función deseada, la pantalla muestra el mensaje (SPEED) y la unidad de medida;
- Presione el botón ▲ o ▼ para seleccionar el límite de velocidad deseado.

NOTA: La definición es posible a partir de los 30 km/h. Cada presión en el botón ▲ o ▼ determina el aumento/disminución de 5 unidades. Si se mantiene presionado el botón o se obtiene el aumento/disminución rápida automática. Cuando esté cerca del valor deseado, complete la regulación con presiones individuales.

- Presione brevemente el botón MODE para volver a la pantalla estándar.



FUNCIONES EN LA PANTALLA

LÍMITE DE VELOCIDAD (*Beep Velocidad*)

Esta función permite establecer el límite de velocidad del vehículo y avisar al conductor cuando el mismo sea superado (vea capítulo "Testigos y señalizaciones").

Para definir el límite de velocidad deseado, proceda del siguiente modo:

- En la pantalla inicial, presione brevemente el botón MODE para acceder al menú principal.
- Presione el botón ▲ o ▼ para ir hasta la función que desea alterar.
- Presione brevemente el botón MODE para entrar en la función que desea modificar.
- Presione el botón ▲ o ▼ para seleccionar (ON) activado o (OFF) desactivado.
- En el caso de que la función haya sido activada (ON), a través de la presión en los botones ▲ o ▼, seleccione el límite de velocidad deseado.
- Presione brevemente el botón MODE para confirmar.

Luego que el vehículo supere la velocidad límite, ocurre automáticamente un ciclo de señalizaciones, juntamente con una señal sonora y el encendido del testigo Δ. Presionando el botón MODE la indicación en la pantalla se interrumpe. La indicación también se interrumpe si la velocidad del vehículo alcanza el valor límite establecido menos 5 km/h o 5 mph.

- Presione prolongadamente el botón MODE para volver a la pantalla estándar.

NOTA: la definición es posible entre 30 y 200 km/h, o entre 20 y 125 mph, vea el apartado "Ajuste de la unidad de medida (Unid. medida)" descrito a continuación. A cada presión el botón ▲/▼ se determina el aumento / la disminución de 5 unidades. Manteniendo presionado el botón ▲/▼ se obtiene el aumento / la disminución rápida automáticamente. Cuando esté cerca del valor deseado, complete el ajusten con presiones individuales.

ADVERTENCIA: esta función es simplemente adicional. Por lo tanto, no sustituye ni excluye la responsabilidad del conductor en mantener la atención y respetar las velocidades indicadas para las carreteras recorridas.

AJUSTE DE LA SENSIBILIDAD DEL SENSOR DE LOS FAROS AUTOMÁTICOS (Sensor de faros - si así está equipado)

Esta función permite efectuar el ajuste de la sensibilidad del sensor de los faros automáticos - auto lamp en 3 (tres) niveles:

Nivel 1 - Mínima sensibilidad

Nivel 2 - Sensibilidad intermedia

Nivel 3 -Máxima sensibilidad

Cuanto mayor es la sensibilidad, menor es la intensidad luminosa externa



necesaria para provocar el encendido de las luces bajas, luces de posición y luces de matrícula.

Para efectuar la regulación del nivel de sensibilidad, proceda del siguiente modo:

- En la pantalla inicial, presione brevemente el botón MODE para acceder al menú principal.
- Presione el botón ▲ o ▼ para ir hasta la función que desea modificar.
- Presione brevemente el botón MODE para entrar en la función que desea modificar.
- Presione el botón ▲ o ▼ para efectuar el ajuste de la sensibilidad.
- Presione brevemente el botón MODE para confirmar.
- Presione prolongadamente el botón MODE para volver a la pantalla estándar.

ACTIVACIÓN DEL TRIP B (Datos trip B)

Esta función permite activar (ON) o desactivar (Off) la visualización del Trip B (trip parcial).

Para obtener más informaciones, consulte el apartado “Computadora de viaje”.

Para activar/desactivar (ON/OFF), proceda del siguiente modo:

- En la pantalla inicial, presione brevemente el botón MODE y deslice hasta la función deseada. La pantalla muestra de modo intermitente (ON o (OFF) en función de lo que fue definido anteriormente.

- Presione el botón ▲ o ▼ para ir hasta la función que desea modificar.

Presione brevemente el botón MODE para entrar en la función que desea modificar.

- Presione prolongadamente el botón MODE para volver a la pantalla estándar.

AJUSTE DE LA HORA

Para hacer el ajuste del reloj (horas y minutos), proceda del siguiente modo: presionando brevemente el botón MODE hasta la función deseada, la pantalla muestra de modo intermitente las horas.

- Presione el botón ▲ o ▼ para efectuar el ajuste.

- Presione brevemente el botón MODE, la pantalla muestra de modo intermitente los minutos.

- Presione el botón ▲ o ▼ para efectuar el ajuste.

- Presione brevemente el botón MODE para confirmar.

- Presione prolongadamente el botón MODE para volver a la pantalla estándar.



AJUSTE DE LA FECHA

Esta función permite ajustar la fecha (día – mes – año).

Para actualizar, proceda del siguiente modo:

- En la pantalla inicial, presione brevemente el botón MODE para acceder al menú principal.
- Presione el botón ▲ o ▼ para ir hasta la función que desea modificar.
- Presione brevemente el botón MODE para entrar en la función que desea modificar. La pantalla muestra de modo intermitente “el año”.
- Presione el botón ▲ o ▼ para efectuar el ajuste.
- Presione brevemente el botón MODE. La pantalla muestra de modo intermitente “el mes”.
- Presione el botón ▲ o ▼ para efectuar el ajuste.
- Presione brevemente el botón MODE. La pantalla muestra de modo intermitente “el día”.
- Presione el botón ▲ o ▼ para efectuar el ajuste.

NOTA: cada presión en los botones ▲ o ▼ determina el aumento o la disminución de una unidad. Manteniendo presionado el botón, se obtiene el aumento o la disminución rápida automáticamente. Cuando esté cerca del valor deseado, complete el ajuste con presiones individuales.

- Presione brevemente el botón MODE para confirmar.
- Presione prolongadamente el botón MODE para volver a la pantalla estándar.

REPETICIÓN DE LA INFORMACIÓN DE AUDIO (VER RADIO - si así está equipado)

ATENCIÓN: La pantalla muestra información referente al radio solamente si el mismo es compatible.

Esta función permite mostrar en la pantalla información relativa al radio del vehículo.

- Radio: frecuencia o mensaje RDS de la emisora seleccionada, activación de la búsqueda automática o AutoStore.
- CD audio, CD mp3: número de canción.

Para mostrar (ON) o eliminar (OFF) la información del radio en la pantalla, proceda del siguiente modo:

- En la pantalla inicial, presione brevemente el botón MODE para acceder al menú principal.
- Presione el botón ▲ o ▼ para ir hasta la función que desea modificar.
- Presione brevemente el botón MODE para entrar en la función que desea modificar.



- Presione el botón ▲ o ▼ para seleccionar (ON) activado o (OFF) desactivado.
- Presione brevemente el botón MODE para confirmar.
- Presione prolongadamente el botón MODE para volver a la pantalla estándar.

BLOQUEO AUTOMÁTICO DE PUERTAS CON EL VEHÍCULO EN MOVIMIENTO (Auto Lock)

Esta función, si está activada (ON) permite para algunas versiones el cierre automático de las puertas al superar la velocidad de 20 km/h. Para activar (ON) o desactivar (OFF) proceda del siguiente modo:

- Presione brevemente la tecla MODE, la pantalla muestra de modo intermitente (ON) o (OFF);
- Presione el botón ▲ o ▼ para elegir;
- Presione brevemente MODE para confirmar;
- Presione prolongadamente MODE para volver a la pantalla estándar.

AJUSTE DE LA UNIDAD DE MEDIDA (Unid. Medida)

Esta función permite la definición de las unidades a través de los submenús "Consumos", "Distancias" y "Temperatura" (si así está equipado).

Para definir la unidad de medida deseada, proceda del siguiente modo.

- En la pantalla inicial, presione brevemente el botón MODE para acceder al menú principal.
- Presione el botón ▲ o ▼ para ir hasta la función que desea modificar.
- Presione brevemente el botón MODE para entrar en la función que desea modificar. Se visualizarán las opciones "consumos", "Distancias" y "Temperatura" (disponibles para algunas versiones).
- Presione el botón ▲ o ▼ para seleccionar la opción deseada.
- Presione brevemente el botón MODE para entrar en la función que desea modificar.
- En el submenú "Consumos": presionando brevemente el botón MODE, la pantalla muestra "km/l" (kilómetros por litro), "l/100 km" (litros a cada 100 kilómetros) o "mpg" (millas por galón) (en función de lo anteriormente definido en "Distancias").
- Presione el botón ▲ o ▼ para escoger.
- En el submenú "Distancias", presionando brevemente el botón MODE, la pantalla muestra la distancia en "km" o "mi".
- Presione el botón ▲ o ▼ para escoger.
- Presione brevemente el botón MODE para confirmar.



- Presione prolongadamente el botón MODE para volver a la pantalla estándar.
- En el submenú “temperatura” (disponible para algunas versiones): presionando brevemente el botón MODE, el display exhibe “C” (grados Celsius) o “F” (grados Fahrenheit).
- Presione el botón ▲ o ▼ para escoger.
- Presione brevemente el botón MODE para confirmar.
- Presione prolongadamente el botón MODE para volver a la pantalla estándar.

SELECCIÓN DEL IDIOMA

Las visualizaciones en la pantalla pueden ser exhibidas en los siguientes idiomas: Portugués, Francés, Español, Inglés, Alemán e Italiano.

Para definir el idioma deseado, proceda del siguiente modo:

- En la pantalla inicial, presione brevemente el botón MODE para acceder al menú principal.
- Presione el botón ▲ o ▼ para ir hasta la función que desea modificar.
- Presione brevemente el botón MODE para entrar en la función que desea modificar. La pantalla muestra la lengua definida anteriormente.
- Presione el botón ▲ o ▼ para escoger.
- Presione brevemente el botón MODE para confirmar.
- Presione prolongadamente el botón MODE para volver a la pantalla estándar.

AJUSTE DEL VOLUMEN DE LA SEÑAL ACÚSTICA DE FALLAS (vol. avisos)

Esta función permite el ajuste en 8 niveles (0 a 7) del volumen de la señal acústica (buzzer) que acompaña las visualizaciones de falla/aviso.

Para definir el volumen deseado, proceda del siguiente modo:

- En la pantalla inicial, presione brevemente el botón MODE para acceder al menú principal.
- Presione el botón ▲ o ▼ para ir hasta la función que desea modificar.
- Presione brevemente el botón MODE para entrar en la función que desea modificar. La pantalla muestra el “nivel” de volumen definido anteriormente.
- Presione el botón ▲ o ▼ para efectuar el ajuste.
- Presione brevemente el botón MODE para confirmar.
- Presione prolongadamente el botón MODE para volver a la pantalla estándar.

AJUSTE DEL VOLUMEN DE LAS TECLAS (Vol. teclas)

Esta función permite el ajuste en 8 niveles (0 a 7) del volumen de la señal acústica que acompaña la presión en los botones MODE, ▲ o ▼.



Para definir el volumen deseado, proceda del siguiente modo:

- En la pantalla inicial, presione brevemente el botón MODE para acceder al menú principal.
- Presione el botón ▲ o ▼ para ir hasta la función que desea modificar.
- Presione brevemente el botón MODE para entrar en la función que desea modificar. La pantalla muestra el "nivel" de volumen definido anteriormente.
- Presione el botón ▲ o ▼ para efectuar el ajuste.
- Presione brevemente el botón MODE para confirmar.
- Presione prolongadamente el botón MODE para volver a la pantalla estándar.

Mantenimiento programado (Service)

Esta función permite mostrar las indicaciones relativas a los plazos en kilómetros o millas de las revisiones de mantenimiento.

Para consultar estas indicaciones, proceda del siguiente modo:

- Presione brevemente el botón MODE y deslice hasta la función deseada, la pantalla muestra el plazo en km o mi en función de la definición anterior (vea párrafo "Unid. Medida");
- Presione el botón ▲ o ▼, la pantalla muestra la cantidad de días faltantes para el cambio de aceite del motor.
- Presione brevemente el botón MODE para volver a la pantalla menú o presione prolongadamente el botón para volver a la pantalla estándar.

EL PLAN DE MANTENIMIENTO PROGRAMADO del vehículo ha previsto operaciones de mantenimiento cada 10,000 km (o cada 15,000 km) consulte su Póliza de Garantía o a su Distribuidor Autorizado Ram para corroborar el kilometraje adecuado para servicios de su vehículo. La exhibición de información con relación a las operaciones de mantenimiento (excepto revisión de carrocería) se muestran automáticamente con la llave de ignición en la posición MAR, a partir de que resten 2,000 km revisión o a los 30 días para el cambio anual del aceite del motor y será mostrado a cada 200 km (para revisión) o 3 días (para el cambio anual del aceite del motor). Cuando el mantenimiento programado (revisión) se esté acercando al vencimiento previsto, al girar la llave a la posición MAR, en la pantalla se mostrará la cantidad de kilómetros faltantes para el mantenimiento programado o el número de días para el cambio anual del aceite del motor. Acuda a su Distribuidor Autorizado Ram, que realizará, además de las operaciones de mantenimiento previstas por el "Plan de mantenimiento programado" o por el "Plan de revisión anual", la puesta a cero (reset) de la visualización de tiempo o kilómetros para el próximo cambio anual del aceite del motor o mantenimiento programado. El conteo del tiempo para exhibición del mensaje de cambio anual del aceite del motor empezará desde el momento en que el vehículo haya recorrido 200 km como mínimo.

ATENCIÓN: Los plazos y kilometrajes establecidos para la realización de los servicios de mantenimiento pueden variar entre lo mostrado en el vehículo y lo estipulado en su Póliza de Garantía. Consulte a su Distribuidor Autorizado Ram para obtener mayor información.



OBSERVACIONES IMPORTANTES



El sistema de aviso de revisión no lleva en cuenta los periodos en los cuales la batería estuvo desconectada, de modo que los intervalos de mantenimiento especificados en el PLAN DE MANTENIMIENTO PROGRAMADO de su Póliza de Garantía tendrán prioridad y deberán ser siempre observados.

Las pantallas no muestran el tiempo faltante para la realización de las revisiones de carrocería.

Para tener pleno conocimiento de las condiciones de garantía del vehículo es indispensable consultar la Póliza de Garantía que se adjunta a este manual.

Advertencia para la revisión programada

La indicación irá ocurrir cuando la distancia recorrida por el vehículo esté dentro de los límites establecidos para su visualización, o sea, 2,000 km antes de los plazos establecidos en el Plan de Mantenimiento Programado hasta 1,000 km después. La indicación ocurrirá únicamente cuando la llave de arranque esté en posición MAR a cada 200 km dentro de los límites establecidos para la advertencia. Será mostrado en la pantalla, automáticamente, los kilómetros faltantes para la próxima revisión o si los mismos son excedidos hasta 1,000 km. Será indicado en la pantalla, tras la inicialización del módulo y obedeciendo la prioridad de los mensajes (falla o advertencia, si las hay) un mensaje al usuario.

Para algunas versiones el testigo  destella en el módulo de instrumentos y, para otras, será mostrado  en la pantalla.

Si se supera el límite de kilómetros, la pantalla estándar indica "0 km" y la pantalla multifunciones muestra un mensaje al usuario, indicando que la revisión está vencida.

Diríjase a su Distribuidor Autorizado Ram que realizará, además de las operaciones de mantenimiento previstas por el Plan de Mantenimiento Programado o por el Plan de Inspección Anual, la puesta a cero (reset) de los contadores de tiempo o kilómetros para el próximo cambio anual del aceite del motor o mantenimiento programado.

Advertencia para la sustitución anual del aceite del motor

La cantidad de días faltantes para el cambio de aceite será indicada en la pantalla tras la inicialización del mismo, obedeciendo la prioridad de los mensajes (falla y/o advertencia si las hay). La indicación permanecerá en la pantalla durante 5 segundos.

Obedeciendo la prioridad de los mensajes (falla y/o advertencia si las hay), tras la inicialización del módulo, un mensaje será indicado en la pantalla, según la versión, cuando se haya vencido el plazo indicado para el cambio del aceite.

Para algunas versiones el testigo  destella en el módulo de instrumentos y, para otras, se muestra  en la pantalla;

Diríjase a su Distribuidor Autorizado Ram quien realizará, además de las operaciones de mantenimiento previstas por el Plan de Mantenimiento Pro-



gramado o por el Plan de Inspección Anual, la puesta a cero (reset) de los contadores de tiempo o kilómetros para el próximo cambio anual del aceite del motor o mantenimiento programado.

ILUMINACIÓN (dimmer)

Esta función permite el ajuste (con luces de posición encendidas) de la intensidad luminosa del módulo de instrumentos (grafismo, agujas y pantalla. Los testigos no se alteran).

Para efectuar el ajuste de la intensidad luminosa, proceda del siguiente modo:

- Presione el botón ▲ o ▼ para ir hasta la función que desea modificar.
- Presione el botón o para efectuar el ajuste del nivel de intensidad luminosa.

La pantalla estándar se muestra automáticamente tras algunos segundos mediante presión en el botón MODE o TRIP.

COMPUTADORA DE VIAJE

Generalidades

La "Computadora de Viaje" permite mostrar con la llave de ignición en la posición MAR, las funciones relativas al estado de funcionamiento del vehículo. Esta función se compone de dos trip separados denominados "Trip A" y "Trip B" capaces de monitorear el "viaje completo" del vehículo (viaje) de modo independiente entre los dos trip.

Ambas funciones pueden ser puestas a cero (reset - inicio de una nuevo viaje).

El "Trip A" permite mostrar las siguientes funciones:

- Autonomía;
- Distancia recorrida;
- Consumo medio;
- Consumo instantáneo;
- Velocidad media;
- Tiempo de viaje.

El "Trip B", presente solamente en la pantalla multifunciones, permite mostrar las siguientes funciones:

- Distancia recorrida B;
- Consumo medio B;
- Velocidad media B;
- Tiempo de viaje B.

NOTA: el "Trip B" es una función que puede ser excluida (ver el párrafo "Habilitación del Trip B"). Las funciones "Autonomía" y "Consumo instantáneo" no



pueden ser puestas a cero.

Funciones Mostradas

Autonomía

Indica la distancia que aún puede ser recorrida con el combustible presente en el tanque, en la hipótesis de seguir la marcha manteniendo el mismo estilo de conducción. En el display será mostrada la indicación “- - -” si ocurren los siguientes eventos:

- Valor de autonomía inferior a 50 km;
- En caso de estacionamiento del vehículo con motor en marcha durante un tiempo prolongado.

Distancia recorrida

Indica la distancia recorrida desde el inicio de un nuevo conteo.

Consumo medio

Representa la media de los consumos desde el inicio del nuevo conteo.

Consumo instantáneo

Indica la variación, actualizada constantemente, del consumo de combustible. En caso de estacionamiento del vehículo con el motor en marcha, en la pantalla se mostrará la indicación “- - -”.

Velocidad media

Representa el valor medio de la velocidad del vehículo en función del tiempo total transcurrido desde el inicio del nuevo conteo.

Tiempo de viaje

Tiempo transcurrido desde el inicio del nuevo conteo.

AVISO: En la ausencia de informaciones, todas las funciones de la “Computadora de Viaje” muestran la indicación “- - -” en lugar del valor. Cuando se restablece la condición de funcionamiento normal, el conteo de las distintas es reanudado de modo regular, sin que haya ninguna puesta a cero de los valores mostrados anteriormente a la falla, ni el inicio de un nuevo conteo.

Botón TRIP de control - fig. 63

El botón TRIP, ubicado al lado de la palanca derecha, permite, con la llave de ignición en la posición MAR, acceder a la visualización de las funciones anteriormente descritas y también hacer la puesta a cero (reset) de tales funciones, para iniciar nuevo conteo:

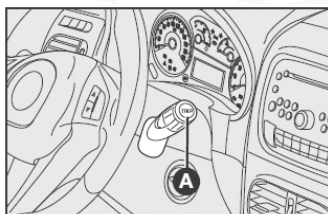

fig. 63

- Una breve presión para tener acceso a las visualizaciones de las funciones;
- Presión prolongada para poner a cero (reset) e iniciar nuevo conteo.

Nuevo conteo

Empieza a partir de una puesta a cero:

- “Manual” realizada por el usuario, por medio de presión en el botón;
- “Automática” cuando la “distancia recorrida” alcanza el valor, en función de la pantalla instalada, de 3,999.9 mi o 9,999.9 km o cuando el “tiempo de viaje” alcanza el valor de 99.59 (99 horas y 59 minutos);
- Después de cada vez que se desconecta y se vuelve a conectar la batería.

ATENCIÓN: la operación de puesta a cero efectuada en la pantalla del “Trip B” efectúa el reset solamente de las funciones relativas a la misma función.

En el TRIP A efectúa también el reset del TRIP B.

Procedimiento de inicio viaje

Con la llave de ignición en la posición MAR, efectúe la puesta a cero (reset) manteniendo presionado el botón TRIP durante más de 2 segundos.

Salida de la función Trip

Para salir de la función Trip: mantenga presionado el botón MODE durante más de 2 segundos.

TESTIGOS Y SEÑALIZACIONES

ADVERTENCIAS GENERALES

Las señales de falla/advertencia se muestran a través del encendido de un testigo en el módulo de instrumentos, y pueden ser acompañadas por una señal acústica y, para algunas versiones, por mensajes en la pantalla.

Las señales son de advertencia y de precaución y tienen la finalidad de sugerir la inmediata acción que del conductor, cuando se presenta un mal funcionamiento en el vehículo. Sin embargo, tales señales no se debe considerar detallada y/o alternativa a lo que se especifica en el presente Manual de Uso y Mantenimiento, del que se aconseja siempre una lectura detallada y atenta. En caso de señales de advertencia/falla, tome siempre como referencia las indicaciones del presente capítulo.



En las siguientes páginas se describen algunos ejemplos de situaciones en las cuales un testigo puede encenderse en el módulo de instrumentos o una señal de advertencia/falla puede aparecer en la pantalla.

FLUIDO DE FRENOS INSUFICIENTE (rojo)

Al girar la llave de ignición a la posición MAR el testigo se enciende, pero debe apagarse cuando se suelta el freno de estacionamiento.

El testigo se enciende (para algunas versiones, junto con el mensaje mostrado en la pantalla y es emitida una señal acústica) cuando el nivel del fluido en el depósito desciende por debajo del nivel mínimo.



 Si se enciende el testigo  durante la marcha (junto con el mensaje que se muestra en la pantalla) pare inmediatamente el vehículo y diríjase a su Distribuidor Autorizado Ram.

 **FRENO DE ESTACIONAMIENTO ACTIVADO (rojo)**



El testigo se enciende cuando se acciona el freno de estacionamiento.





En algunas versiones, con el vehículo en movimiento es emitida una señal acústica.

 Si se enciende el testigo  durante la marcha revise que el freno de estacionamiento no esté accionado.

 **FALLA BOLSA DE AIRE (rojo) (si así está equipado)**

Al girar la llave de ignición a la posición MAR el testigo se enciende, pero debe apagarse después de algunos segundos. El testigo se enciende con luz fija junto con el mensaje que se muestra en la pantalla cuando el sistema de bolsa de aire presenta fallas de funcionamiento.





 Si el testigo  no se enciende, permanece encendido con la llave en la posición MAR, o se enciende durante la marcha del vehículo (junto con el mensaje que se muestra en la pantalla), pare inmediatamente el vehículo y diríjase a su Distribuidor Autorizado Ram.

 La falla del testigo  es señalizada mediante el destello del testigo . Esto ocurre solamente después de 4 segundos del encendido fijo del testigo .

 **TESTIGO DE DESACTIVACIÓN DE LA BOLSA DE AIRE DEL LADO DEL PASAJERO (ámbar) (si así está equipado)**

El testigo  se enciende cuando se desactiva la bolsa de aire frontal del lado del pasajero, girando el correspondiente interruptor a la posición OFF.

Con la bolsa de aire frontal del lado del pasajero activada, girando la llave de ignición a la posición MAR, el testigo  permanece encendido en el módulo de instrumentos por unos 4 segundos, luego parpadea otros 4 segundos y después se apaga.

 El testigo de desactivación del lado del pasajero  señala además eventuales fallas del testigo . Esta condición es señalizada por un parpadeo intermitente del testigo  que dura más de 4 segundos. En este caso es necesario apagar inmediatamente el motor y dirigirse a su Distribuidor Autorizado Ram.

 **CARGA INSUFICIENTE DE LA BATERÍA (rojo)**



Al girar la llave de ignición a la posición MAR el testigo en el módulo se enciende y debe apagarse al poner en marcha el motor (es posible que el testigo se apague con retraso cuando el motor está en ralentí). Si el testigo permanece encendido, diríjase inmediatamente a su Distribuidor autorizado Ram.

 **PRESIÓN INSUFICIENTE DEL ACEITE DEL MOTOR (rojo)**

Al girar la llave de ignición a la posición MAR el testigo en el módulo se enciende y debe apagarse al poner en marcha el motor.

Si ocurre la condición de baja presión del aceite del motor, el testigo permanece encendido en el módulo de instrumentos y, en algunas versiones,

aparece el mensaje de texto en la pantalla, junto con la señal acústica.

 Si el testigo  se enciende durante la marcha (para algunas versiones, junto con el mensaje que se visualiza en el display), pare inmediatamente el motor y diríjase a la Red de Asistencia Ram.

 **TEMPERATURA EXCESIVA DEL LIQUIDO REFRIGERANTE DEL MOTOR**



(rojo)

Al girar la llave de ignición a la posición MAR el testigo en el módulo se enciende y debe apagarse al poner en marcha el motor.

El testigo se enciende (para algunas versiones, junto con el mensaje que se muestra en la pantalla y se emite una señal acústica) cuando el motor está sobrecalentado.

Si el testigo se enciende durante la marcha, pare el vehículo, mantenga el motor en marcha y ligeramente acelerado para permitir la circulación del líquido de refrigeración.

 Si, aún cuando hubieren ya sido tomadas las precauciones, el testigo no se apaga en 2 a 3 minutos, apague el motor y solicite asistencia en un Distribuidor Autorizado Ram.

 Cuando el motor está muy caliente, no retire el tapón del depósito, pues hay peligro de quemaduras.



ATENCIÓN: después de un recorrido muy severo, se aconseja que mantenga el motor en marcha y ligeramente acelerado durante algunos minutos antes de apagarlo.

Si el motor funciona sin el líquido refrigerante, su vehículo podrá sufrir graves daños. En tales casos, las reparaciones no serán amparadas por la garantía.

 **CIERRE INCORRECTO DE PUERTAS (rojo) (si así está equipado)**

En algunas versiones el testigo se enciende en el módulo de instrumentos (junto con el mensaje mostrado en la pantalla) cuando una o más puertas, o la tapa del compartimiento de equipajes (algunas versiones) no están cerradas perfectamente.

En algunas versiones, con el vehículo en movimiento y una o más puertas mal cerradas, es emitida una señal acústica.

NOTA: en la pantalla de algunas versiones la visualización del símbolo  indica que no se ha cerrado correctamente una puerta del lado izquierdo, mientras que el símbolo  indica que no se ha cerrado correctamente una puerta del lado derecho.

 **VELOCIDAD LIMITE SUPERADA (ámbar) (si así está equipado)**

El testigo se enciende en el módulo de instrumentos (junto con el mensaje mostrado en la pantalla y emisión de señal acústica) cuando el vehículo supera la velocidad límite establecida anteriormente.

Para algunas versiones aparece la señalización (icono) en la pantalla.

**CINTURÓN DE SEGURIDAD (si así está equipado) (rojo)**

Al poner la llave de ignición en la posición MAR, el testigo del cinturón de seguridad parpadea 10 veces durante 10 segundos, independientemente de que el cinturón esté abrochado o no.

**SISTEMA ADVENTURE LOCKER (si así está equipado)**

El testigo se enciende en el módulo de instrumentos, (junto con el mensaje que se muestra en la pantalla y emisión de señal sonora, si así está equipado), en las siguientes condiciones:

- Intermitente, mientras el sistema permanezca activado.
- Parpadeando rápidamente, cuando el vehículo alcanza la velocidad de 15 km/h, para avisar que la velocidad de seguridad de 20 km/h está cerca.
- Permanece encendido, en caso de falla en el sistema.

**FALLA EN EL SISTEMA DE CONTROL DEL MOTOR (ámbar)**

En condiciones normales, al poner la llave de ignición en la posición MAR, el testigo se enciende y debe apagarse al poner en marcha el motor. Se enciende al inicio para indicar el correcto funcionamiento del testigo.

Si el testigo permanece encendido o se ilumina durante la marcha (junto con el mensaje que se muestra en la pantalla y emisión de señal acústica) señala que el sistema de alimentación/encendido no funciona correctamente pudiendo provocar elevadas emisiones de gases en el escape, posible pérdida de prestaciones, dificultad en la conducción del vehículo y un mayor consumo.

En estas condiciones se puede continuar la marcha sin exigirle al motor el máximo de sus prestaciones o alta velocidad. El uso prolongado del vehículo con el testigo encendido puede dañar el motor. Diríjase lo antes posible a su Distribuidor Autorizado Ram.

El testigo se enciende si la falla desaparece, sin embargo, el sistema memoriza la indicación;



Si, al girar la llave de ignición a la posición MAR, el testigo  no se enciende, o bien, si durante la marcha se enciende diríjase lo antes posible a su Distribuidor Autorizado Ram.

Vea ítem “CONDUCCIÓN ECONÓMICA Y RESPETUOSA CON EL MEDIO AMBIENTE “ - “SISTEMA OBD” en el capítulo siguiente.

**RESERVA DE COMBUSTIBLE (ámbar) (si así está equipado)**

El testigo se enciende (para algunas versiones, junto con el mensaje que se muestra en la pantalla) cuando en el tanque quedan aún 5.5 a 7.5 litros de combustible.

**RESERVA DE COMBUSTIBLE (algunas versiones)**

El símbolo destella en la pantalla cuando en el depósito quedan aún 5.5 a 7.5 litros de combustible.





NIVEL INSUFICIENTE O FALTA DE GASOLINA EN EL DEPÓSITO DE ARRANQUE EN FRÍO (si así está equipado)

Para algunas versiones, el testigo en el módulo de instrumentos se enciende cuando el nivel de gasolina en el depósito sea insuficiente o esté vacío.

La falta de gasolina en el depósito puede dificultar el arranque del vehículo cuando se esté utilizando combustible diferente.





FALLA EN EL SISTEMA ANTIBLOQUEO DE LAS RUEDAS ABS (ámbar) (si así está equipado)

Al girar la llave de ignición a la posición MAR el testigo en el módulo se enciende y debe apagarse después de algunos segundos.

El testigo se enciende (para algunas versiones, junto con el mensaje que se muestra en la pantalla y se emite una señal acústica) cuando el sistema no funciona correctamente. En este caso, el sistema de frenos sigue funcionando normalmente, manteniendo inalterada su eficiencia, aunque no utiliza la función ofrecidas por el sistema ABS. Se recomienda prudencia sobre todo cuando la adherencia no es buena; por lo tanto, diríjase lo antes posible a su Distribuidor Autorizado Ram.





FALLA EN EL CONTROL ELECTRÓNICO DE FRENADO EBD (si así está equipado)

El vehículo que dispone de sistema de frenos ABS está equipado también con control electrónico de frenado (EBD). El encendido simultáneo de los testigos  y  en el módulo de instrumentos (junto con el mensaje mostrado en la pantalla y se emitirá una señal acústica) con el motor en marcha indica una falla en el sistema EBD; en este caso, ante un frenada de pánico, se puede producir un bloqueo de las ruedas traseras, con la consiguiente posibilidad de derrape. Conduzca con mucha precaución hasta su Distribuidor Autorizado Ram más cercano para que revisen el sistema.



FALLA EN EL SISTEMA DE PROTECCIÓN DEL VEHÍCULO - Ram CODE (ámbar)

Al girar la llave de ignición a la posición MAR el testigo en el módulo de instrumentos debe parpadear una sola vez y luego apagarse. Si, con la llave en la posición MAR, el testigo permanece encendido, indica una posible falla. (Consulte el sistema Ram Code en este capítulo).

ATENCIÓN: Si se encienden simultáneamente los testigos  y  significa que hay una falla en el sistema Ram CODE.





FALLA DE LAS LUCES EXTERIORES (ámbar) (si así está equipado)

Al girar la llave de ignición a la posición MAR el testigo se enciende en el módulo de instrumentos y debe apagarse después de algunos segundos.

Para algunas versiones se muestra el mensaje en la pantalla junto con la emisión de una señal acústica, cuando se presenta una falla en algunas luces externas (excepto los faros).

La falla referida a estas lámparas podría ser: se ha quemado una de las lámparas, se ha fundido el fusible de protección correspondiente o se ha interrumpido la corriente eléctrica.



NOTA: En la pantalla se muestra el símbolo  , indica una falla en una luz del lado izquierdo, mientras que el símbolo  , indica una falla en una luz del lado derecho.

Para las demás luces externas la indicación será con los dos símbolos juntos.

 **ENCENDIDO FAROS AUXILIARES (verde) (si así está equipado)**

El testigo en el módulo de instrumentos se enciende cuando se encienden los faros antiniebla.

 **DIRECCIONAL IZQUIERDA (verde) (intermitente)**

El testigo en el módulo de instrumentos se enciende cuando se acciona hacia abajo la palanca de las luces direccionales o, junto con la direccional derecha, cuando se acciona el botón de las luces de emergencia.

 **DIRECCIONAL DERECHA (verde) (intermitente)**

El testigo en el módulo de instrumentos se enciende cuando se acciona hacia arriba la palanca de las luces direccionales o, junto con la direccional izquierda, cuando se acciona el botón de las luces de emergencia.

 **LUCES DE POSICIÓN Y FAROS (verde)**

El testigo en el módulo de instrumentos se enciende cuando se encienden las luces de posición.

 **LUCES DE ESTACIONAMIENTO**

El testigo en el módulo de instrumentos se enciende cuando se activan las luces de estacionamiento (consulte el capítulo correspondiente).

 **LUCES ALTAS (azul)**

El testigo en el módulo de instrumentos se ilumina cuando se encienden las luces altas.

 **FAROS DE PROFUNDIDAD (si así está equipado)**

El testigo en el módulo de instrumentos se enciende cuando se conectan los faros de profundidad. Las luces altas deben estar encendidas.

 **INTERRUPTOR INERCIAL DE BLOQUEO DE COMBUSTIBLE**

Para algunas versiones el testigo se enciende, junto con el mensaje que se muestra en la pantalla junto con la emisión de una señal acústica, cuando interviene el interruptor inercial de bloqueo de combustible, (si así está equipado).

 Si, después de visualizar el mensaje, se advierte olor a combustible o se notan pérdidas en el sistema de alimentación, no vuelva a activar el interruptor, para evitar riesgos de incendio.

 **SEÑAL DE FALLA EN EL SENSOR DE FAROS AUTOMÁTICOS - AUTO LAMP (si así está equipado)**

El testigo se enciende (para algunas versiones junto con el mensaje que se muestra en la pantalla, junto con la emisión de una señal acústica) cuando se detecta una falla en el sensor de luminosidad exterior (auto lamp). Diríjase a su Distribuidor Autorizado Ram.



En caso de falla del sensor de los faros automáticos, las luces de posición y la luz baja pueden encenderse sólo manualmente.



SEÑAL DE FALLA DE LOS SENSORES DE ESTACIONAMIENTO (si así está equipado)

El testigo se enciende (para algunas versiones, junto con el mensaje que se muestra en la pantalla) cuando se verifica una falla en uno de los sensores de estacionamiento. Diríjase a su Distribuidor Autorizado Ram.



SEÑAL DE FALLA EN EL SENSOR DE LLUVIA (si así está equipado)

El testigo se enciende (para algunas versiones junto con el mensaje que se muestra en la pantalla, junto con la emisión de una señal acústica) cuando se detecta una falla en el sensor de lluvia. Diríjase a su Distribuidor Autorizado Ram.

En caso de falla en el sensor de lluvia, el funcionamiento de limpieza sólo se puede activar manualmente.



POSIBLE PRESENCIA DE HIELO EN LA CARRETERA (si así está equipado)

Para algunas versiones se muestra en la pantalla cuando la temperatura exterior alcanza o desciende por debajo de los 3 °C para advertir al conductor la posible presencia de hielo en el camino.

SISTEMA DE CALEFACCIÓN/VENTILACIÓN

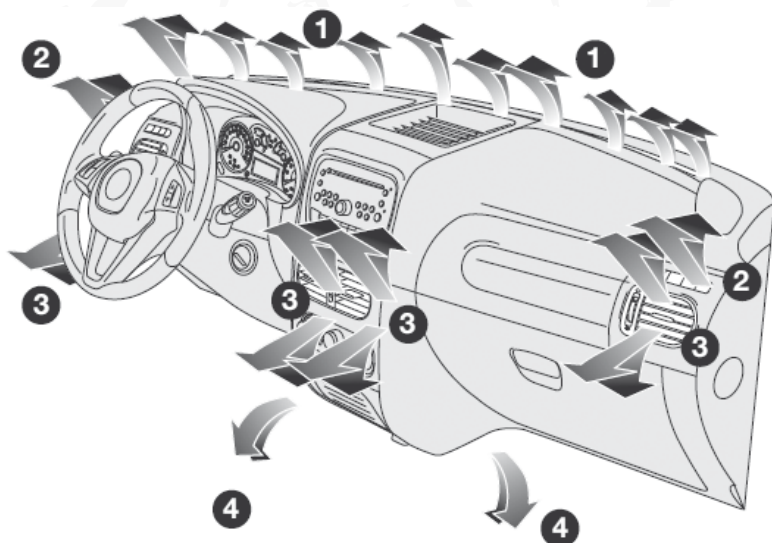

- 1 - Difusores para desempañar el parabrisas.
- 2 - Difusores para desempañar los cristales laterales delanteros.
- 3 - Difusores centrales y laterales orientables.

4 - Boquillas laterales para enviar el aire hacia los pies de los ocupantes de los asientos delanteros.

DIFUSORES ORIENTABLES Y AJUSTABLES - figs. 65

Los difusores pueden orientarse hacia arriba o hacia abajo, girándolos.

A - Control para el ajuste de la cantidad de aire:

- Posición : difusor abierto
- Posición : difusor cerrado

B - Control para la orientación lateral del flujo de aire. En algunas versiones los difusores pueden ser orientados solamente hacia arriba o hacia abajo.

C - Difusor fijo para los cristales laterales fig. 65.

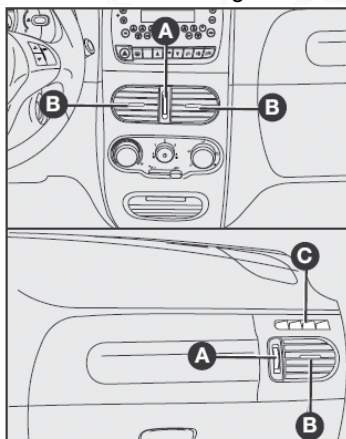

fig. 65

VENTILACIÓN

CONTROLES - fig. 66

A - Selector para seleccionar la función de recirculación, eliminando la entrada de aire externo.

B - Selector para encender y seleccionar la velocidad del ventilador.

C - Selector para la distribución de aire.

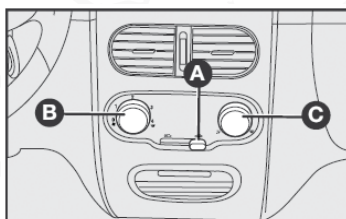



fig. 66

 - Flujo de aire dirigido hacia el cuerpo de los pasajeros. En esta posición mantenga los difusores centrales y laterales completamente abiertos.

 - Flujo de aire dirigido al parabrisas.

 - Entrada de aire externo.

 - Entrada de aire externo cerrada.

Se debe utilizar preferentemente si se transita por regiones con mucho polvo o gran contaminación del aire (túneles, embotellamiento).

CALEFACCIÓN Y VENTILACIÓN

CONTROLES - fig. 67

A - Control para ajustar la temperatura del aire (mezcla aire caliente/frío).

B - Palanca para seleccionar la función de recirculación, eliminando la entrada de aire exterior.

C - Control para activar y seleccionar la velocidad del ventilador.

D - Control para la distribución del aire.

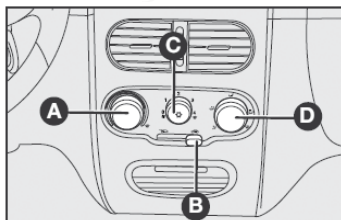



fig. 67

CALEFACCIÓN

1) Control para la temperatura del aire A-fig. 67: sector rojo para aire caliente y sector azul para aire frío.

2) Control del ventilador C-fig. 67: indicador en la velocidad deseada.

3) Control para la distribución del aire D-fig. 67: indicador en posición  para calentar los pies y, al mismo tiempo, desempañar el parabrisas.



4) Palanca de recirculación B-fig. 67: para obtener una calefacción más rápida, ponga la palanca de recirculación del aire en la posición  que equivale solamente a la recirculación del aire interior.

Para evitar sensación de náuseas, cierre los difusores centrales cuando va a utilizar la calefacción.

DESEMPAÑAMIENTO RÁPIDO



Parabrisas y vidrios laterales

1) Control para la temperatura del aire A-fig. 67: indicador en el sector rojo (completamente hacia la derecha).

- 2) Palanca del ventilador C-fig. 67: indicador en la velocidad máxima.
- 3) Control para la distribución del aire D-fig. 67: indicador situado en posición .
- 4) Palanca para la recirculación del aire en posición  equivalente a la entrada de aire desde el exterior.

Una vez desempañados/descongelados los cristales, mueva los controles que utiliza normalmente de forma tal, que se mantengan las mejores condiciones de visibilidad.

Cristal trasero con desempañador

Presione el botón . Una vez que los cristales estén desempañados se aconseja desconectar el dispositivo, apretando nuevamente el botón . Para algunas versiones, este se desconecta automáticamente luego de transcurridos los 20 minutos.

El funcionamiento automático está relacionado con el número de revoluciones del motor, obedeciendo a la siguiente lógica:



Los primeros 10 minutos de funcionamiento son independientes del número de revoluciones del motor.

Los minutos siguientes dependen de las condiciones del motor:

- Si el número de revoluciones es inferior a 960 rpm, el sistema se apaga tras 10 segundos.
- Si el número de revoluciones es superior a 1056 rpm durante 5 segundos, el sistema vuelve a encenderse.

Tal estrategia permanece activa durante 20 minutos, tiempo suficiente para desempañar el cristal trasero con desempañador.

VENTILACIÓN

- 1) Difusores de aire centrales y laterales: completamente abiertos.
- 2) Control para la temperatura del aire A-fig. 67: indicador en el sector azul.
- 3) Palanca del ventilador C-fig. 67: indicador en la velocidad deseada.
- 4) Control para la distribución del aire D-fig. 67: indicador en .
- 5) Palanca para la recirculación del aire B-fig. 67: en posición , equivalente a la entrada de aire desde el exterior.

Con la palanca en posición se activa sólo la recirculación del aire interior.

ADVERTENCIA: esta función es muy útil en condiciones de gran contaminación exterior (túneles, embotellamientos, etc.). De todas formas, no le aconsejamos prolongar su uso, especialmente si todos los asientos del vehículo están ocupados.

AIRE ACONDICIONADO

La instalación utiliza líquido refrigerante R134a que, en casos de pérdidas accidentales, no daña el medio ambiente. Por ningún motivo utilice fluido



R12, ya que es incompatible con los componentes del sistema.

CONTROLES - fig. 68

A - Control para ajustar la temperatura del aire (mezcla aire caliente/frío).

B - Palanca para conectar la recirculación de aire, eliminando la entrada de aire externo.

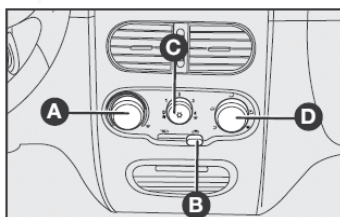

fig. 68

C - Control para activar y seleccionar la velocidad del ventilador y el aire acondicionado.

D - Control para la distribución del aire.

AIRE ACONDICIONADO (REFRIGERACIÓN)

Para obtener una refrigeración rápida en el habitáculo de los vehículos equipados con aire acondicionado, opere el sistema de la siguiente manera:

- 1) Control para la temperatura del aire A-fig. 68 totalmente localizado a la izquierda.
- 2) Palanca del ventilador C-fig. 68: localizado en la velocidad máxima.
- 3) Control para la distribución del aire D-fig. 68 indicador en , para controlar que todas las salidas de aire estén abiertas.

Con el cursor en posición es activada solamente la circulación del aire interno.

Algunas versiones son provistas de filtro antipolen, instalado en la caja de ventilación/aire acondicionado, con el objetivo de filtrar el aire enviado al interior del vehículo.

Si se observa una disminución en el flujo de aire por los difusores, verifique las condiciones del filtro (si así está equipado) y sustitúyalo si es necesario (vea sustitución del filtro antipolen y carbón activo en el plan de mantenimiento en el capítulo D).

4) Conecte el aire acondicionado abriendo el selector C-fig. 68.

5) Si es posible, abra totalmente o al menos un poco las ventanillas de las puertas delanteras por un breve período (de 2 a 3 minutos como máximo) para que haya una circulación intensa en el habitáculo. Enseguida cierre las mismas.

CALEFACCIÓN

Para las funciones de calefacción y ventilación, no ponga en funcionamien-

to el aire acondicionado, sino utilice solamente la instalación de calefacción y ventilación (consulte el capítulo anterior).

DESEMPAÑAMIENTO RÁPIDO

El aire acondicionado es muy útil para acelerar el desempañamiento porque deshumedece el aire. Es suficiente ajustar los controles para la función de desempañamiento, y activar el aire acondicionado, presionando el botón C-fig. 68.

Parabrisas y cristales laterales

- 1) Botón del aire conectado C-fig. 68.
- 2) Control para la temperatura del aire: indicador en el sector rojo (completamente girado hacia la derecha) durante los días fríos o en el sector azul (completamente girado hacia la izquierda) durante los días calurosos.
- 3) Palanca del ventilador: indicador a la máxima velocidad.
- 4) Control para la distribución del aire: indicador en .
- 5) Recirculación del aire desactivada.

Una vez desempañados/descongelados los cristales, mueva los controles que utiliza normalmente para mantener óptimas condiciones de visibilidad.

RECIRCULACIÓN

Con el control en la posición  es activada una circulación de aire interna.

Cristal trasero con desempañador

Presione el botón (ubicado en la orilla de la palanca izquierda, debajo del volante o, para algunas versiones, en el conjunto de botones localizado en la parte central del tablero o, en algunas versiones, en el módulo de comandos del tablero. Vea CONTROLES en éste capítulo. En cuanto al cristal trasero se haya desempañado, le aconsejamos que desactive el botón. Para algunas versiones a los 20 minutos de haber realizado la conexión se desconectará automáticamente.

ADVERTENCIA: si la temperatura exterior es muy alta, activando la recirculación se acelera el proceso de refrigeración del aire. Esta función es muy útil en condiciones de gran contaminación exterior (túneles, embotellamientos, etc.). De todas formas, no le aconsejamos prolongar su uso, especialmente si todos los lugares del vehículo están ocupados.

ADVERTENCIA: si se está transitando por caminos de tierra o regiones polvorientas en general, se recomienda activar la recirculación del aire para evitar que el polvo, u otro tipo de partículas, puedan introducirse en el interior del vehículo.

ADVERTENCIA: para una eficaz función de desempañamiento, mantenga la superficie interna de los vidrios limpia y desengrasada. Para la limpieza de cristales use una pequeña cantidad de detergente neutro disuelto en agua. No utilice productos con contenido de silicón para las partes plásticas, pues el silicón se evapora cuando está expuesto al sol, condensándose sobre los cristales internos y perjudicando el desempañamiento y la visibilidad nocturna.



PALANCAS DEL VOLANTE



PALANCA IZQUIERDA

Reúne los controles de las luces externas y de las direccionales y, en algunas versiones, desempañador del cristal trasero.

Las luces externas solamente se pueden encender con la llave de ignición en posición MAR. (excepto función Follow me home).

Cuando se encienden las luces exteriores, se ilumina el módulo de instrumentos y los distintos controles del tablero de instrumentos.

Luces de posición - fig. 69

Se encienden girando la palanca desde la posición  a la posición . En el módulo de instrumentos se enciende la respectiva lámpara .

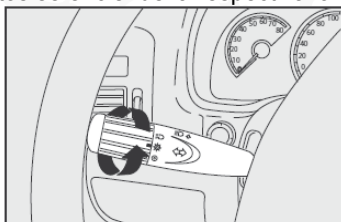

fig. 69

Luces bajas - fig. 70

Se encienden girando la palanca desde la posición  a la posición .

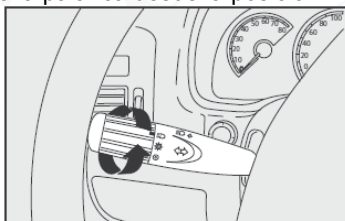



fig. 70

Luces altas - fig. 71

Se encienden con la palanca en la posición , empujando la palanca hacia el tablero de instrumentos. Se ilumina la lámpara  en el tablero de instrumentos. Se apagan jalando la palanca hacia el volante.

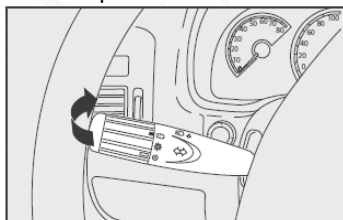

fig. 71

Luces direccionales - fig. 72

Se encienden desplazando la palanca:

Hacia arriba - para la direccional del lado derecho.

Hacia abajo - para la direccional del lado izquierdo.

En el tablero de instrumentos se ilumina el señalador luminoso y con luz intermitente.

Las luces de giro se apagan automáticamente cuando se endereza la dirección. En caso de querer hacer una señal rápidamente, mueva la palanca hacia arriba o hacia abajo sin llegar al final de su recorrido. Al soltar la misma, vuelva a su posición de partida.

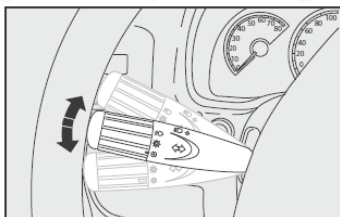

fig. 72

Destellos - fig. 73

Se emiten destellos moviendo la palanca hacia el volante (posición inestable).

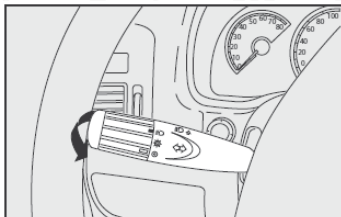

fig. 73

Sistema de Retardo de Apagado de los Faros (Follow me Home) - figs. 73 y 74

Este sistema, disponible para algunas versiones, permite mantener los faros encendidos desde 30 segundos hasta 210 segundos como máximo, o sea, 7 accionamientos consecutivos de la palanca, después de haber quitado la llave del interruptor de ignición.

Luego de haber apagado el vehículo, el sistema permite un tiempo de 2 minutos para que el "Follow me" permita ser accionado. Después de este tiempo, conecte y vuelva a desconectar el encendido para activar esta función.

Para cada accionamiento del control de destello, el tiempo que permanecerán las luces encendidas es incrementado en 30 segundos, hasta un máximo de 5 minutos.

Una vez activado, durante 20 segundos, aparecerá en la pantalla del mó-



dulo de instrumentos una indicación de que el sistema está activado con el tiempo de duración para el cual fue ajustado. Para desactivar el sistema "Follow me home" basta mantener la palanca de control en la posición de destello de las luces altas, durante un tiempo superior a 2 segundos. Otra manera de apagar el sistema es poner la llave de ignición en la posición MAR.



fig. 74

PALANCA DERECHA

Reúne todos los controles para la limpieza del parabrisas y, en algunas versiones, controles "TRIP do MY CAR". La palanca puede presentar configuraciones diferentes según la versión del vehículo.

Limpiaparabrisas/lavaparabrisas - fig. 75

Funciona únicamente con la llave de ignición en la posición MAR.

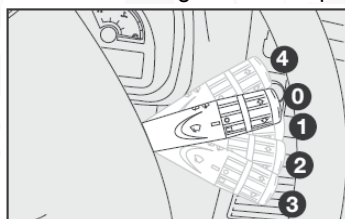

fig. 75

O - Limpiaparabrisas detenido.

I - Funcionamiento intermitente/automático (con sensor de lluvia). Algunas versiones permiten cuatro tipos de intermitencia (de la más lenta a la más rápida) fig. 76.

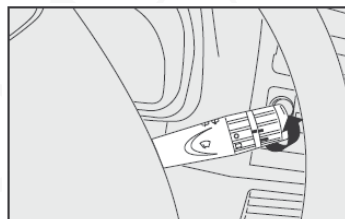



fig. 76

2 - Funcionamiento continuo lento.

3 - Funcionamiento continuo rápido.

4 - Funcionamiento continuo rápido: al soltar la palanca, esta vuelve a la posición  y el limpiaparabrisas se detiene automáticamente.

Desplazando la palanca hacia el volante fig. 77 se acciona la bomba del líquido del lavaparabrisas.

Lavado inteligente del parabrisas - fig. 77

Jalando la palanca hacia el volante es posible activar con un solo movimiento el limpiaparabrisas y el rociador del limpiaparabrisas.

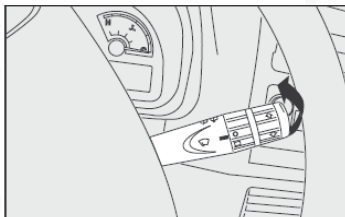

fig. 77

El rociador se desactiva luego de la liberación de la palanca, mientras los limpiadores ejecuta los últimos movimientos de limpieza. Tras algunos segundos, en algunas versiones, puede realizar un último movimiento de limpieza y luego desactivarse.

Alzando repetida y rápidamente (en tiempo inferior a medio segundo) la palanca de control, podrá ser rociada un área del parabrisas sin activar el limpiaparabrisas.

Lavador del cristal trasero/limpiador del cristal trasero - fig. 78 y 79

(si así está equipado)

Funciona solamente con la llave de ignición en la posición MAR.

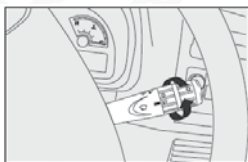

fig. 78

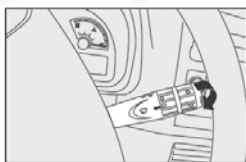



fig. 79

Controles:

- 1) gire la palanca de la posición  para .
- 2) empujando la palanca hacia el tablero de instrumentos (posición inestable), se activan el rociador del lavador y el limpiador del cristal trasero. Al soltar se desconectan ambos.

Asistencia en reversa

En algunas versiones el lavador del cristal trasero es activado cuando el limpiaparabrisas está en funcionamiento y si engrana reversa.

Limpiador del cristal trasero "inteligente" - fig. 78

En algunas versiones, hay 3 modos de funcionamiento del limpiador del cristal trasero, dependiendo de la posición de la palanca:

Modo 1: funcionamiento intermitente.

Modo 2: funcionamiento sincronizado con el limpiaparabrisas. A cada 2 ciclos del limpiaparabrisas ocurre un ciclo del limpiador del cristal trasero.

Modo 3: funcionamiento continuo.

Función "Lavado inteligente"

En algunas versiones, empujando la palanca hacia el tablero se acciona el rociador del limpiador del cristal trasero.

El rociador se acciona automáticamente si se acciona la palanca durante más de medio segundo.

El rociador se desactiva luego de la liberación de la palanca, mientras el limpiador hace los últimos movimientos.

Activando repetidamente y rápidamente (tiempo inferior a medio segundo) la palanca, se puede activar el rociador sin activar el limpiador.

SENSOR DE LLUVIA

(si así está equipado) - fig. 80

El sensor de lluvia A-fig. 80, presente sólo en algunas versiones, es un dispositivo electrónico que durante el funcionamiento intermitente del limpiaparabrisas, adapta automáticamente la frecuencia de los movimientos de limpieza a la intensidad de la lluvia.

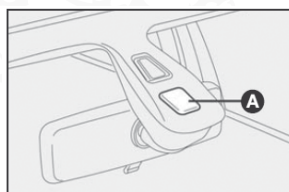

fig. 80

Obs.: Este sensor es disponible únicamente con el espejo retrovisor electrocrómico. Todas las demás funciones controladas por la palanca permanecen igual.

El sensor de lluvia se activa automáticamente desplazando la palanca derecha a la posición 1-fig. 81 y tiene un campo de ajusten que varía gradualmente desde la posición de reposo (ningún movimiento de limpieza) cuando el parabrisas está seco hasta la primera velocidad continua (funcionamiento continuo) en caso de lluvia intensa.



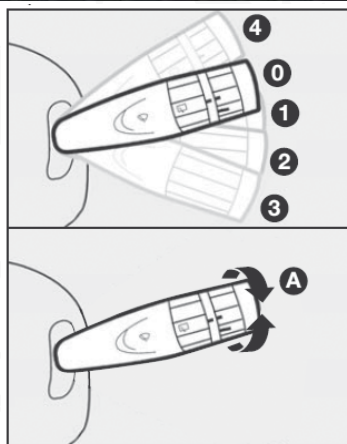

fig. 81

El incremento de la sensibilidad del sensor de lluvia es modificado girando el anillo de la orilla de la palanca A-fig. 81.

Accionando el lavaparabrisas con el sensor de lluvia activado (palanca en posición 1-fig. 81) se realiza el ciclo de lavado normal, al final del cual el sensor de lluvia vuelve a su funcionamiento automático normal.

Al girar la llave a la posición STOP el sensor de lluvia se desactiva y no se reactiva al siguiente arranque del motor (llave en posición MAR) aunque la palanca esté todavía en posición 1-fig. 81. En este caso para activar el sensor de lluvia, es suficiente poner la palanca en posición 0 o 2 y luego, nuevamente en posición 1-fig. 81.

Al reactivar el sensor de lluvia de este modo, se verifica por lo menos un movimiento de limpieza del limpiaparabrisas, incluso cuando el vidrio está seco para indicar que la reactivación ha tenido lugar.

El sensor de lluvia está ubicado detrás del espejo retrovisor interior en contacto con el parabrisas en el área de limpieza del limpiaparabrisas y lo dirige un módulo electrónico que a su vez controla el motor del mismo limpiaparabrisas.

Cada vez que se pone en marcha el motor, el sensor de lluvia se estabiliza automáticamente a una temperatura de unos 40°C para eliminar de la superficie controlada una posible condensación e impedir la formación de hielo.

 No active el sensor de lluvia en un auto lavado automático de vehículos.

 Cuando limpie el parabrisas, revise siempre que el dispositivo esté desactivado.

El sensor de lluvia es capaz de reconocer y adaptarse automáticamente a la presencia de las siguientes condiciones que requieren una diferente sensibilidad de intervención, tales como:

- Suciedades en la superficie controlada (depósitos de sal, suciedad, etc.);

- Residuos (estrías) de agua provocados por el desgaste de los limpiadores del limpiaparabrisas;

- Diferencia entre el día y la noche (la superficie mojada del vidrios molesta mucho más a la vista durante la noche).

 En caso de hielo o lodo sobre el parabrisas, revise que el dispositivo esté desactivado.

SENSOR DE LUMINOSIDAD EXTERNA (FAROS AUTOMÁTICOS) (si así está equipado) - fig. 82

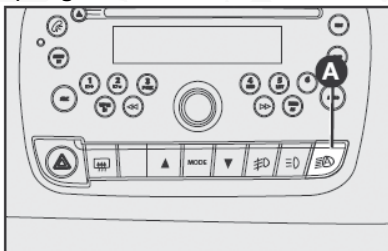



fig. 82

Está compuesto por un sensor con led infrarrojo instalado en el parabrisas capaz de detectar las variaciones de la intensidad luminosa exterior del vehículo, en función de la sensibilidad de la luz programada; entre mayor es la sensibilidad, menor es la cantidad de luz exterior necesaria para activar el encendido automático de las luces exteriores.

El sensor de las luces se activa/desactiva apretando el botón A-fig. 82 (cuando se activa el sistema, se enciende un LED en el botón). De esta forma se activa el encendido automático de las luces de posición y de las luces bajas simultáneamente en función de la luminosidad exterior.



Un led luminoso, localizado en el botón, indica si el dispositivo está encendido o apagado.

La sensibilidad del sensor de las luces puede regularse según 3 niveles, incluso con el vehículo en marcha, con los botones **MODE** ▲ o ▼ ubicados en la moldura al lado de la columna de dirección (consulte botones de mando en el apartado "MY CAR" en el presente capítulo).

 El sensor de los faros automáticos no puede detectar la presencia de niebla, por lo tanto en estas condiciones, es necesario encender manualmente las luces.

Cuando el sensor enciende las luces, es posible también, encender los faros antiniebla (si así está equipado); al apagarse las luces automáticamente, se apagan también estos últimos (si estaban encendidos).

Por lo tanto, al siguiente encendido automático de las luces, será necesario encender los faros antiniebla en caso de necesidad.

ADVERTENCIA: con el sensor activado, es posible emitir destellos (consulte DESTELLOS); por lo tanto, si necesita encender las luces altas, gire el anillo de la palanca izquierda del volante a la posición  y luego, a la posición  (consulte LUCE S ALTAS).

Con las luces encendidas automáticamente y con el control de apagado por parte del sensor, se apagan las luces altas y después de unos 10 segundos aproximadamente, se apagan también las luces de posición.

SENSORES DE ESTACIONAMIENTO (si así está equipado)

El sistema de sensores estacionamiento detecta y avisa al conductor sobre la presencia de obstáculos en la parte posterior del vehículo.

Es una asisitencia para identificar vallas, muros, bloques de cemento, paños, macetas con plantas y similares o niños que juegan detrás del vehículo.

A través de cuatro sensores alojados en la defensa trasera fig. 76, el sistema mide la distancia entre el vehículo y cualquier posible obstáculo; el conductor es advertido por una señal acústica intermitente que funciona automáticamente cuando se acopla la marcha atrás, informándole de que debe disminuir la distancia hasta el obstáculo aumentando la frecuencia de la señal.

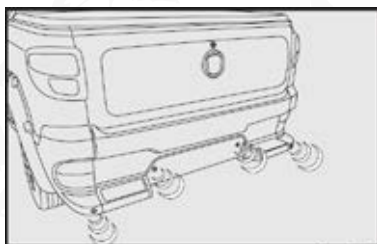

fig. 76

El sonido del avisador acústico (zumbador) se convierte en continuo cuando la distancia existente entre el vehículo y el obstáculo es inferior a unos 30 cm.

ATENCIÓN: En caso de desperfecto en el sistema, suena una señal sonora, evidenciada por el encendido del testigo Δ o P_{Δ} , si así está equipado, acompañado de un mensaje en la pantalla electrónica, si está disponible.

La señal acústica deja de funcionar inmediatamente si la distancia del obstáculo aumenta. La secuencia de las señales acústicas permanece constante si la distancia medida permanece sin variación, mientras, si esta situación se presenta para los sensores laterales, la señal se interrumpe después de unos 3 segundos para evitar, por ejemplo, señalizaciones a lo largo de las paredes.

ADVERTENCIA: En caso de falla del sistema, el conductor es avisado por una señal de alarma, evidenciada por el testigo Δ o el testigo P_{Δ} (si así está equipado) junto con un mensaje que se visualiza en la pantalla electrónica, que entra en función al acoplar la marcha atrás.

Distancias de detección:

Rango de acción central 150 ± 10 cm

Rango de acción lateral 60 ± 10 cm



Si los sensores detectan más de un obstáculo, el módulo de control señala el que se encuentre a una distancia menor.

 La responsabilidad del estacionamiento y de otras maniobras peligrosas es siempre y exclusivamente del conductor. Al efectuar estas maniobras, compruebe siempre que no hayan personas (sobre todo niños) ni animales. El sistema de asistencia debe considerarse sólo una ayuda al conductor, el cual no deberá nunca disminuir la atención durante las maniobras potencialmente peligrosas aunque se efectúen a baja velocidad.

 Para el correcto funcionamiento del sistema de asistencia al estacionamiento, es indispensable que los sensores colocados en la defensa trasera estén siempre limpios, sin lodo, suciedad, nieve o hielo.

 Durante la limpieza de los sensores, preste mucha atención a no rayarlos ni dañarlos; por lo tanto, no use paños secos, ásperos o duros. Los sensores deben lavarse con agua limpia y eventualmente con jabón para automóviles. En las estaciones de lavado que utilizan máquinas de limpieza con chorro a alta presión, limpie rápidamente los sensores manteniendo el disparador a más de 10 cm. de distancia.

ADVERTENCIAS GENERALES

Durante las maniobras de estacionamiento preste siempre la máxima atención a los obstáculos que podrían encontrarse sobre o debajo de los sensores. De hecho, los objetos situados cerca en la parte delantera o trasera del vehículo, en algunas situaciones el sistema no los detecta y por lo tanto, pueden dañar el vehículo o los mismos sensores.

Además, los sensores pueden enviar indicaciones alteradas por el daño que han sufrido los mismos o a causa de suciedades, nieve o hielo depositados en los sensores o por los sistemas de ultrasonidos (por ej. frenos neumáticos de camiones o martillos neumáticos) presentes en los alrededores.

Es necesario tener especial atención cuando se acople al vehículo un remolque, siendo una situación distinta para los sensores de estacionamiento, que podrán detectar el remolque acoplado como si fuera un obstáculo, señalando la condición al conductor. Cerciórese de que el espacio para maniobras sea seguro, una vez que en esa situación los sensores de estacionamiento no serán eficaces.

CONTROLES

BOTONES DE CONTROL

Funcionan solamente con la llave de ignición en posición MAR, excepto las luces de emergencia.

Para algunas versiones, cuando se activa una función, se enciende el LED correspondiente en el botón de control. Para desactivarla, vuelva a presionar el botón.

Los botones están ubicados en la parte central del tablero, debajo del radio fig. 77.



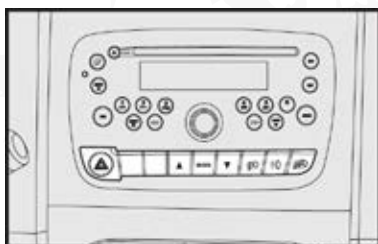

fig. 77

Faros de profundidad - A-fig. 78

(Versiones CC, si así está equipado) - botón con indicación de función activada en el módulo de instrumentos para activar / desactivar los faros de profundidad. Funcionan sólo con las luces altas encendidas.

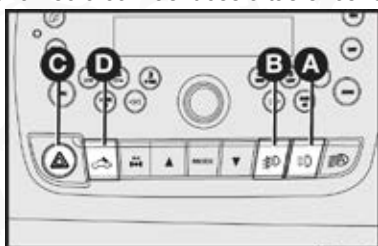

fig. 78

Faros auxiliares - B-fig. 78

Botón con indicación de función activada en el módulo de instrumentos para encender/apagar los faros auxiliares (si así está equipado).

Solamente funciona si están encendidas las luces externas de posición. Los faros auxiliares se apagan cada vez que la llave de ignición es puesta en STOP. Para encenderlos nuevamente es necesario presionar el botón.

Obs.: el vehículo posee preinstalación para faros auxiliares (antiniebla) (si así está equipado). El botón de control A-fig. 85 estará habilitado con su respectivo LED cuando el componente es instalado. Para la instalación de faros auxiliares, diríjase a su Distribuidor Autorizado Ram.

Luces de emergencia - C-fig. 78

Se encienden apretando el botón C, independientemente de la posición de la llave de ignición.

Con el dispositivo conectado, en algunas versiones, el símbolo del interruptor C y el ícono \leftrightarrow en el módulo de instrumentos se iluminan de modo intermitente.

Para apagar, apriete nuevamente el botón C.

 El uso de las luces de emergencia es reglamentado de forma que las mismas deben ser accionadas únicamente con el vehículo parado.

Luz del compartimiento de carga - D-fig. 78 (si así está equipado)

La luz del compartimiento de carga puede ser activada con el interruptor de

ignición en apagado o encendido. Para encenderla, presione el botón D y para apagarla presione nuevamente el mismo botón.

LUCES DEL COMPARTIMIENTO DE CARGA (SI ASÍ ESTÁ EQUIPADO)

Para algunas versiones, está disponible un sistema de iluminación para el compartimiento de carga (A-fig. 1). Su función es el iluminar el compartimiento de carga cuando sea necesario distribuir la carga existente o realizar algún servicio de mantenimiento y/o reparación bajo poca iluminación.

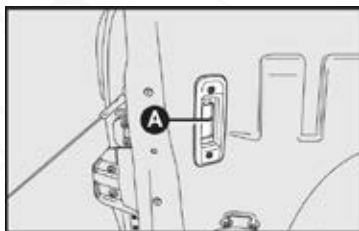

fig. 1

El botón de accionamiento de las luces del compartimiento de carga está localizado en la parte central del tablero de instrumentos, en el banco de botones bajo el radio (B-fig. 2). Para encenderlas, presione el botón B, presione nuevamente el botón B para apagarlas.

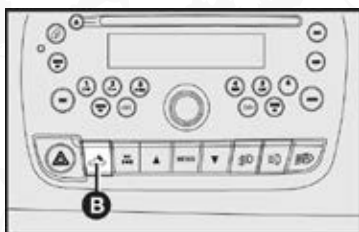

fig. 2

Las luces de iluminación del compartimiento de carga pueden ser operadas con el interruptor de ignición encendido o apagado.

Con el interruptor de ignición encendido

Al presionar el botón, el indicador pasará de color ámbar a color verde y las luces del compartimiento de carga se encenderán.

Al presionar el botón nuevamente, el indicador pasará de color verde a ámbar y las luces del compartimiento de carga se apagarán.

NOTA: Si el interruptor de ignición está encendido y las luces del compartimiento de carga encendidas, y enseguida, apaga el interruptor de ignición, las luces del área de carga permanecerán encendidas. El indicador del botón en el tablero se apagará.

Con el interruptor de ignición apagado

Durante los 15 minutos siguientes a apagar el interruptor de ignición, todavía será posible encender o apagar las luces del compartimiento de carga.





Sin embargo, el indicador no cambiará de color (se encontrará apagado). Durante ese periodo, cuando se abra alguna de las puertas, el conteo de los 15 minutos será reiniciado.

NOTA: Si el interruptor de ignición se encuentra apagado, aunque se olvide de apagar las luces del compartimiento de carga, ésta se apagará automáticamente después de 15 minutos, para evitar la descarga y desgaste de la vida útil de la batería.

SISTEMA DE BLOQUEO DE COMBUSTIBLE



(si así está equipado)

El sistema de bloqueo de combustible, disponible en algunas versiones/mercados, tiene la función de prevención de incendio en caso de accidente. Al detectar un choque (obedeciendo a parámetros predeterminados por la central electrónica), el sistema se activa, interrumpiendo la inyección de combustible y, consecuentemente, el motor se apaga. En las versiones que poseen el dispositivo de desbloqueo de puertas, el sistema realiza también el desbloqueo automático de las puertas. Para algunas versiones, si encienden las luces internas tras el choque, facilitando la salida o remoción de los ocupantes del interior del vehículo.

La activación del sistema es indicada por el encendido del testigo  o  en el módulo de instrumentos de instrumentos. Asimismo, la pantalla electrónica del cuadro de instrumentos puede exhibir, para algunas versiones, un mensaje de atención.

Luego del choque, recuerde de girar el interruptor de ignición a la posición STOP para evitar que la batería se descargue.

ADVERTENCIA: en caso de intervención del sistema de bloqueo de combustible, se recomienda solicitar el auxilio inmediato de la Red de Asistencia Vial FCA.

 En caso de que haya algún problema en el funcionamiento del sistema de bloqueo de combustible que imposibilite su funcionalidad, para algunas versiones ocurrirá en el encendido del testigo  o . Para algunas versiones, la pantalla electrónica del módulo de instrumentos puede exhibir un mensaje de atención. En tales casos, se recomienda solicitar el auxilio inmediato con su Distribuidor Autorizado Ram.

INTERRUPTOR DE CORTE DE COMBUSTIBLE - fig. 86

(si así está equipado)

Es un interruptor de seguridad disponible para algunas versiones. Está ubicado en el lado del conductor, y se activa en caso de accidente, interrumpiendo la alimentación de combustible y, por consiguiente, el motor se apaga.

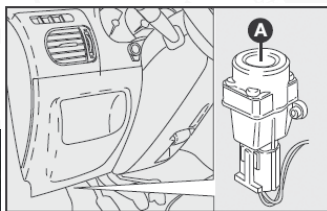



fig. 86

 Si, después de un accidente, advierte olor a combustible o pérdidas en el sistema de alimentación, no reactive el interruptor, evitará el peligro de incendio.

La activación del interruptor inercial de interrupción de combustible es visualizado por el encendido del testigo  y por el mensaje en la pantalla. La activación origina también el desbloqueo automático de las puertas y si la llave está en OFF, activa la energía interna durante aproximadamente 15 minutos para utilizar las luces. Inspeccione cuidadosamente el vehículo para cerciorarse de que no hay pérdidas de combustible, por ejemplo, en el compartimiento del motor, por debajo del vehículo o cerca del depósito.

Si no se notan pérdidas de combustible y el vehículo está en condiciones de reemplazar la marcha, presione el botón A para reactivar el sistema de alimentación y encender las luces.

Después del accidente, gire la llave de arranque a la posición STOP para evitar que se descargue la batería.

EQUIPAMIENTO INTERIOR

GUANTERA

Para abrir, tire de la manija A-fig. 87.

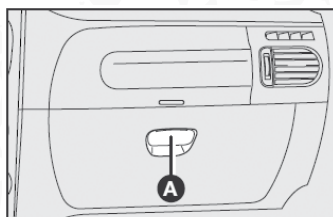

fig. 87

 Nunca viaje con la guantera abierta.

En algunas versiones la guantera posee iluminación interna, que funciona cuando se abre la tapa.

CONJUNTO DE LUZ INTERNA - fig. 88 y 89

La lámpara puede encenderse en 2 situaciones distintas, de acuerdo con la posición del interruptor figs. 88 y 89:

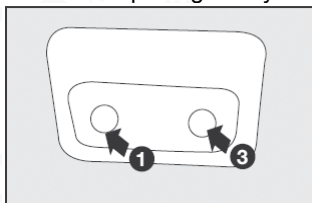

fig. 88

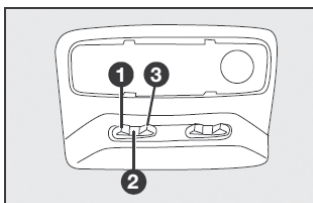

fig. 89

Posición 1: permanentemente desconectada.

Posición 2 o neutral en la lente: se enciende, para algunas versiones, solamente con las puertas delanteras abiertas.

Posición 3: permanentemente encendida

Iluminación temporal de la luz interna

En algunas versiones, para proporcionar visibilidad a la entrada del vehículo en especial en lugares poco iluminados, se enciende la lámpara de luz interna, cuando se abre una de las puertas.

Cuando se abre una de las puertas laterales se enciende la luz interna por tres minutos. Si durante la apertura de una de las puertas, se abre otra, comienza de nuevo el conteo del tiempo.

Si la puerta está abierta durante más de 3 minutos, la luz interna es desconectada hasta la próxima apertura de una de las puertas.

Si durante los tres minutos es cerrada una puerta es activado un segundo conteo de tiempo de 3 minutos, que es interrumpido, si la llave de ignición es colocada en la posición MAR.

Luego del desbloqueo de las puertas por el control remoto, la luz interna se enciende por 10 segundos, siendo interrumpida si la llave de ignición es conectada. El bloqueo de las puertas también desconecta la luz interna.

2- Llave en "MAR"

Una lógica de encendido de la luz interna sigue al cerrado/apertura de las puertas sin iluminación temporal, o sea:

Apertura de puertas-encendido de la lámpara-cierre de la última puerta - luz desconectada.

LUZ INTERNA TRASERA - fig. 90 (si así está equipado)

La lámpara posee dos posiciones:

1 - luz permanentemente apagada. Neutral - (si enciende si se abre una puerta).

2 - permanentemente encendida.

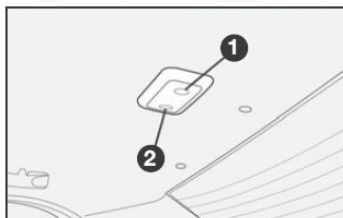

fig. 90

TOMA DE CORRIENTE -fig. 91

Algunas versiones disponen de toma de corriente para alimentación de accesorios eléctricos (aspirador de polvo, cargador de teléfono celular, encendedor de cigarrillos, etc.)

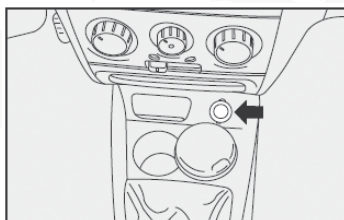



fig. 91

Debido a la gran variedad de accesorios eléctricos que se pueden conectar a la toma de corriente, se recomienda especial cuidado con el uso de los mismos, observando se atienden a las siguientes especificaciones:

- Solamente se pueden conectar a la toma de corriente accesorios con potencia hasta 180 Watts.
- Para evitar daños, el cuerpo de la conexión del accesorio debe ser lo suficientemente ancha como para servir de guía de centralización, cuando el mismo esté conectado a la toma de corriente.

Si hay dudas respecto a la correcta conexión del accesorio a ser utilizado, se recomienda revisar con el fabricante si el mismo atiende a las especificaciones vigentes.

 La conexión del accesorio debe ajustarse perfectamente a la medida de la toma de corriente, a fin de evitar fallas de contacto o sobrecalentamiento con riesgo de incendio.

 En caso de uso de la toma de corriente como encendedor de cigarrillos (adquirido como accesorio), se recomienda cuidado en el uso del encendedor, evitando quemaduras causadas por el calor producido por el dispositivo.

Se recomienda revisar con su Distribuidor Autorizado Ram la disponibilidad de accesorios originales para uso en los vehículos Ram.

ADVERTENCIA: revise siempre si el encendedor de cigarrillos fue desconectado tras haber sido utilizado.

 El encendedor de cigarrillos alcanza temperaturas elevadas. Utilícelo con precaución y evite que los niños lo utilicen, pues hay peligro de quemaduras.

CENICERO

(si así está equipado) - fig. 92

Está ubicado en la consola central, en algunas versiones, en el tablero de instrumentos. Abra la tapa A-fig. 92.

El cenicero es extraíble para facilitar su limpieza.

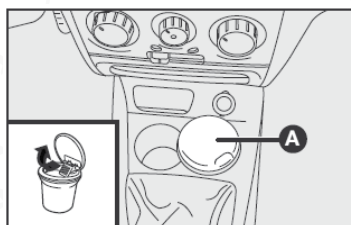

fig. 92

PUERTO USB Y ENTRADA AUXILIAR

(si equipado)

El puerto USB y la entrada AUX fig. 84 se ubican en el tablero de instrumentos, debajo de los controles de climatización.

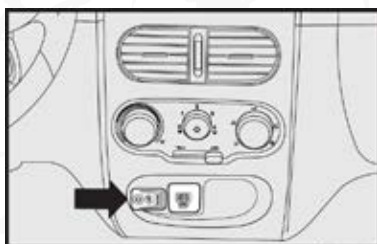
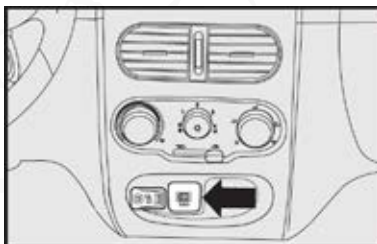

fig. 84

PUERTOS USB DE CARGA

(si así está equipado)

Los puertos USB pueden ser utilizadas para propósitos de carga de los dispositivos pequeños solamente. Utilice el cable de conexión específico del dispositivo para conectarlo a alguno de los puertos para carga.



PORTAVASOS

En la consola central hay dos compartimientos para poner, con el vehículo estacionado, vasos o latas de bebidas fig. 93. Para algunas versiones hay un portavasos en la consola central para los pasajeros de los asientos traseros fig. 94.

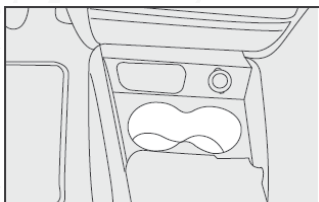

fig. 93

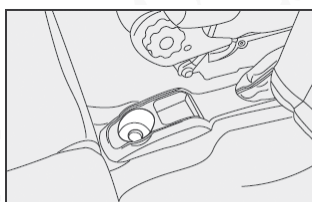

fig. 94

PORTA ANTEOJOS - fig. 95

Para algunas versiones está previsto un porta anteojos ubicado arriba de la puerta del conductor. Para abrirlo, jale de la tapa en el sentido de la flecha.

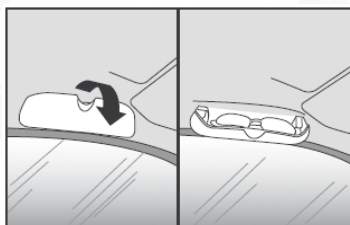

fig. 95

PORTAOBJETOS

Los portaobjetos están ubicados:

- En la parte central del tablero B-fig. 96;

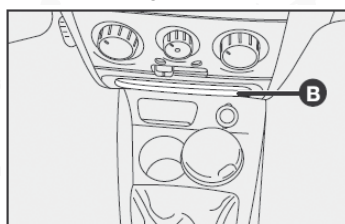

fig. 96

- En los paneles de las puertas;
- En la parte lateral trasera de la 700 CC fig. 88.



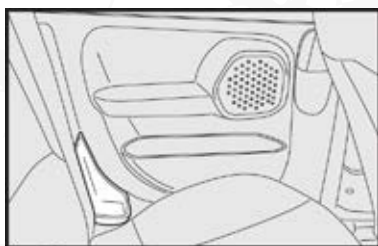

fig. 88

Algunas versiones poseen un bolsillo portaobjetos en la parte trasera del respaldo del asiento delantero.

VISERAS - fig. 98

Están situadas al lado del espejo retrovisor interno. Se puede orientarlas hacia adelante o hacia el lado. Detrás de la visera del lado del conductor hay un bolsillo para documentos y un espejo (si así está equipado). En algunas versiones, detrás de la visera del lado del pasajero hay un espejo de cortesía.

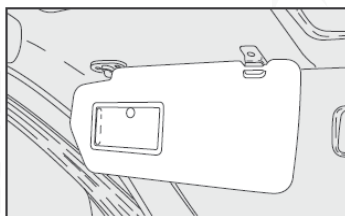

fig. 98

PUERTAS

PUERTAS LATERALES

Apertura manual desde afuera

Gire la llave a la posición 1-fig. 99 y jale de la manija de apertura.

Cierre manual desde afuera

Gire la llave a la posición 2-fig. 99.

Para abrir o cerrar la puerta del pasajero (si está equipada con cerradura), actúe de modo inverso.

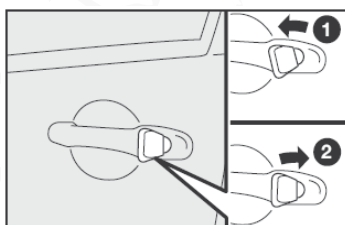

fig. 99



Apertura/cierre manual de las puertas delanteras desde adentro

Apertura: tire de la palanca A-fig. 100.

Cierre: cierre las puertas y presione la palanca A-fig 100.

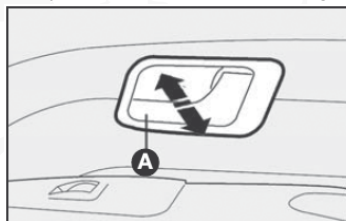

fig. 100

De esta manera, se bloquean también las puertas traseras, para vehículos con seguros eléctricos de puertas (si así está equipado). Si una puerta está mal cerrada, se enciende también un testigo \ominus en el módulo de instrumentos (solamente algunas versiones).

CIERRE ELÉCTRICO DE PUERTAS**Por fuera**

Con las puertas cerradas, inserte y gire la llave en la cerradura de una de las puertas.

Desde dentro:

Con las puertas cerradas, presione (para asegurar) y jale (para desasegurar) una de las palancas de apertura de las puertas delanteras.

El cierre automático puede activarse también con el control remoto.

ADVERTENCIA: si una de las puertas no está bien cerrada o hay una falla en el sistema, el cierre automático no se activa y después de intentarlo varias veces se desactiva durante 30 segundos. En estos 30 segundos es posible asegurar o desasegurar las puertas manualmente, sin que intervenga el sistema eléctrico. Después de estos 30 segundos, el módulo está nuevamente listo para recibir las señales.

Si se ha reparado la causa de la falla, el dispositivo vuelve a funcionar normalmente; en caso contrario, repite el ciclo de exclusión.

En algunas versiones, si la tapa del compartimiento de equipajes está abierta, no es posible realizar el cierre eléctrico de las puertas laterales.

NOTA: Algunas versiones poseen cierre automático de puerta cuando el vehículo supere 20 km/h. Vea "cierre automático de las puertas con el vehículo en movimiento (Auto lock), en "MY CAR Ram - Menú de set up", en éste capítulo.

BLOQUEO DE EMERGENCIA DE LAS PUERTAS (si así está equipado)

En caso de falla eléctrica con batería descargada, no es posible efectuar el bloqueo automatizado/centralizado de las puertas con utilización de llave.



Para bloquear las puertas:

- Efectúe el bloqueo de las puertas, manualmente, presionando la manija interna de la puerta delantera derecha A-fig. 90 y luego gire la llave en la cerradura externa de la puerta del conductor 2-fig. 91 en el sentido de las agujas del reloj.

Para desbloquear la puerta delantera derecha, tire de la manija interna.

PUERTA TRASERA

Para facilitar el acceso a los asientos traseros (si así está equipado), las versiones CC cuentan con una puerta trasera del lado contrario al conductor. La apertura de esta puerta es hacia la izquierda y depende de que la puerta del pasajero delantero se encuentre abierta

Para abrir la puerta trasera, usted debe:

- Abra la puerta delantera.

- Libere la palanca B dentro de la manija C hacia el frente o hacia atrás y abra la puerta.

La apertura de la puerta mueve también al cinturón de seguridad a través de una guía. El cinturón debe moverse a lo largo de toda la guía para facilitar el acceso a los asientos traseros y no debe interferir con la entrada y/o salida de los pasajeros.

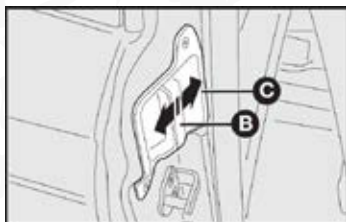

Instruya a sus acompañantes a entrar o salir lentamente del vehículo, teniendo cuidado de no golpearse la cabeza con la parte superior del vehículo, tropezarse con la guía o con el cordón de la misma.

Después de que los pasajeros del asiento trasero aborden invierta el orden del procedimiento y asegúrese de que la puerta trasera y delantera cierren correctamente.

Cuando los pasajeros traseros deseen descender del vehículo, el pasajero delantero deberá ser el primero en bajar del vehículo para permitir la correcta apertura de la puerta trasera.

A continuación se describen algunas advertencias importantes sobre el sistema de puertas:

- La puerta trasera debe ser abierta o cerrada tomándola solamente por su manija interna. No cierre la puerta presionándola en otro punto. El correcto cierre de la puerta solamente es garantizado cuando ocurre el trabamieto de sus mecanismos superior e inferior.

- Para cerrar la puerta, manipulee la manija tomándola por la región C para

evitar el accionamiento de la cerradura, lo que podría impedir el cierre de la puerta. El correcto cierre de la puerta se comprueba cuando ocurre el bloqueo de sus topes superior e inferior.

 Antes de cerrar la puerta delantera, asegúrese que un eventual pasajero del asiento trasero no esté intentando abrir la puerta trasera o salir del vehículo, pues el mismo podría lastimarse al tener la mano u partes del cuerpo golpeados por la puerta delantera en movimiento.

- Debido a sus características únicas, la puerta trasera no cuenta con un dispositivo de seguridad de apertura involuntaria por parte de niños debido a que para abrirla, se requiere de abrir primero la puerta delantera.

- La puerta delantera no podrá ser cerrada correctamente, hasta que la puerta trasera se encuentre completamente cerrada. Si el vehículo se encuentra estacionado en una pendiente, la puerta trasera deberá estar asegurada cuando no existan pasajeros aborlando o descendiendo del vehículo, de lo contrario esta se abrirá por simple efecto de la gravedad.

 Conducir un vehículo sin las puertas aseguradas es peligroso. Si la puerta trasera no ha sido asegurada correctamente, la delantera puede verse afectada porque podría provocar una apertura involuntaria de ambas puertas e interferir con la función de los cinturones de seguridad.

- El ascenso y descenso de pasajeros desde la puerta trasera, y el aseguramiento de todas las puertas del vehículo (así como la colocación correcta de los cinturones de seguridad) debe ser supervisada por el conductor o pasajero delantero. Especialmente si transporta niños, personas mayores, con dificultades motoras o que no estén familiarizadas con el sistema en general.

- **ATENCIÓN:** Realice el ascenso o descenso de pasajeros en superficies planas y seguras, que permitan la libre apertura de las puertas.

ELEVADORES DE CRISTALES ELÉCTRICOS DE PUERTA

Elevadores eléctricos delanteros - fig. 102

En el descansabrazos de la puerta del lado conductor se encuentran dos interruptores que se accionan con la llave de ignición en la posición MAR:

A - cristal delantero izquierdo

B - cristal delantero derecho

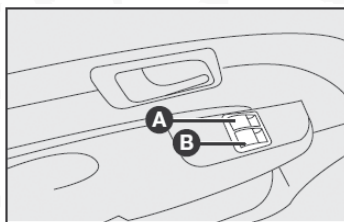

fig. 102

En el descansabrazos de la puerta del lado del pasajero hay un interruptor para el funcionamiento del cristal correspondiente.

Presione el interruptor para bajar el cristal.

Levante el interruptor para subirlo.

En algunas versiones, para el cierre del cristal delantero del lado del conductor, es necesario apenas un toque más prolongado para cerrarlo completamente.

Para interrumpir el cerrado de los cristales, basta con un toque breve en el interruptor (función one touch).

Si hace 20 movimientos sucesivos de ascenso y descenso de los vidrios, sin alcanzar el límite superior o inferior del vidrio, la función es deshabilitada. Para rehabilitarla, suba el vidrio por medio del respectivo control del elevador del cristal hasta el límite superior, cerrándolo completamente.

ELEVADOR DE CRISTAL CON FUNCIÓN ANTIPELLIZCO (si así está equipado)

El mecanismo del elevador de cristal de puertas es equipado con un sistema de seguridad que bloquea el movimiento de subida del cristal. En caso de que se interponga algún obstáculo entre 200 mm y 4 mm en su recorrido, el cristal presionará tal obstáculo durante algunos segundos y luego invierte el sentido de recorrido, hasta el límite mínimo de 50 mm.

ADVERTENCIA: Con la llave de ignición en la posición STOP, o bien, fuera del interruptor de ignición los elevadores de cristal permanecen activados durante 60 segundos aproximadamente, para que los cristales puedan ser cerrados. Los elevadores de cristal se desactivan inmediatamente si se abre una de las puertas. Tras ese tiempo, si no se han cerrado los cristales, ponga la llave en posición MAR para que pueda hacerlo.

 Al instalar en el vehículo sistemas de alarma electrónica con cierre automático de los cristales, recuerde del peligro adicional que tales dispositivos pueden ofrecer para los pasajeros que permanecen a bordo, sobre todo cuando no esté disponible la función antipellizco.

 El uso inadecuado de los elevadores de cristales eléctricos puede ser peligroso. Antes y durante su accionamiento, asegúrese siempre de que los pasajeros no estén expuestos al riesgo de lesiones provocadas tanto directamente por los cristales en movimiento, como por los objetos personales que pueden ser arrastrados o golpeados contra los mismos cristales.

 Al bajar del vehículo, quite siempre la llave de ignición para evitar que los elevadores de cristales eléctricos, accionados inadvertidamente, constituyan un peligro para las personas que permanecen en su interior.

 Antes y durante el accionamiento de los elevadores de cristales eléctricos, revise que ningún pasajero tenga los brazos afuera; especialmente si se transportan niños.



Elevadores manuales de los vidrios

Gire la manija de la respectiva puerta para bajar o subir el vidrio A-fig. 105.

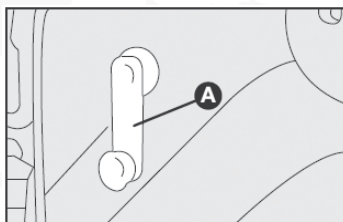

fig. 105

VENTANA TRASERA CORREDIZA

(si así está equipado)

Algunas versiones de la 700 poseen una ventana trasera corrediza. Para abrirla, desbloquee la ventana jalando del punto indicado por la flecha - fig. 106.

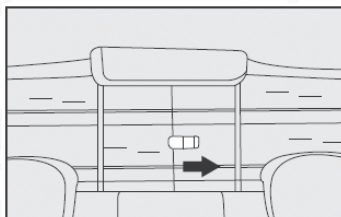

fig. 106

TOLDO SOLAR

(si así está equipado)

El toldo solar se compone de un panel de vidrio con una cortina de protección contra el sol, de desplazamiento manual. Para abrir o cerrar la cortina, utilice el dispositivo A-fig. 96.

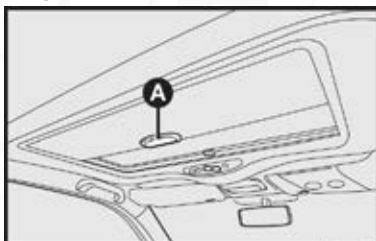

fig. 96

BOTONES DE CONTROL DEL TOLDO SOLAR

El funcionamiento del toldo solar ocurre solamente con el interruptor de ignición en la posición MAR. Los botones de control están ubicados en el toldo, cerca de la luz interna fig. 97.

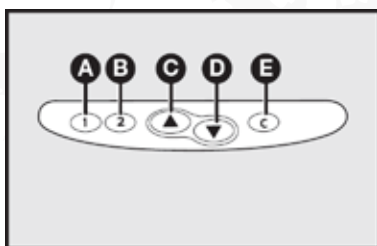

fig. 97

- A - Botón para memorizar la posición de apertura del toldo solar.
- B - Botón para memorizar la posición de cierre del toldo solar.
- C - Botón para apertura del toldo solar.
- D - Botón para cierre del toldo solar.
- E - Botón para inclinación y cierre total del toldo solar.

Apertura

Presione brevemente (menos de dos segundos) el botón C-fig. 97, para que el panel de vidrio del toldo solar empiece el movimiento de apertura del toldo, que continuará automáticamente hasta el final del recorrido.

Presione el botón durante más de dos segundos y suéltelo; el vidrio se abrirá hasta la posición de "spoiler". Un nuevo toque breve completará la apertura hasta el final del recorrido. Para detener el movimiento, presione brevemente el botón C-fig. 97.

Para abrir el toldo solar en posición intermedia, presione el botón C-fig. 96 y manténgalo presionado. El toldo empezará la inclinación en etapas y la apertura del vidrio ocurrirá hasta que se pare de presionar el botón C.

Si se deja de presionar el botón C-fig. 97 antes del final del recorrido, la acción se interrumpe y el toldo se detiene en posición intermedia.

Cierre

Presione brevemente (menos que dos segundos) el botón D-fig. 97 para iniciar el movimiento de cierre del panel de vidrio, que continuará hasta el final del recorrido. Para detener el movimiento, presione brevemente el botón D-fig. 97.

Presione (más que dos segundos) el botón D y suéltelo; el vidrio se cierra hasta la posición "spoiler". Un nuevo toque completará el cierre hasta el final del recorrido.

Para cerrar el toldo solar en posición intermedia, presione el botón D-fig. 97 y manténgalo presionado. El toldo empezará el cierre hasta que se deje de presionar el botón D.

Si se deja de presionar el botón D-fig. 97 antes del final del recorrido, la acción se interrumpe y el toldo se detiene en posición intermedia.

Si se deja de presionar el botón D-fig. 97, es posible detener el toldo en la posición "spoiler" en cuatro posiciones distintas.

Memorización de las posiciones de apertura y cierre

Se puede memorizar la posición de apertura o cierre del toldo solar en posiciones intermedias utilizando los botones A y B-fig. 97.

Para memorizar la posición intermedia de apertura del toldo solar, presione el botón A-fig. 97 en la posición deseada y suéltelo cuando escuchar el "beep" de confirmación. Efectúe el mismo procedimiento para el cierre, presionando el botón B-fig. 97.

Utilice los botones A o B, respectivamente, para abrir o cerrar hasta la posición memorizada.

DISPOSITIVO DE SEGURIDAD

El toldo solar posee un sistema de seguridad capaz de reconocer la eventual presencia de un obstáculo durante el movimiento del vidrio; al encontrar un obstáculo, el sistema interrumpe e invierte inmediatamente el recorrido del vidrio.





CIERRE AUTOMÁTICO TRAS HABER PUESTO EL INTERRUPTOR DE IGNICIÓN EN LA POSICIÓN STOP

Cuando se coloca el interruptor de ignición en la posición STOP, el toldo se cierra después de tres segundos. Al presionar cualquier botón, el movimiento puede ser interrumpido. Tras esa interrupción el toldo todavía puede ser operado hasta que alcance su posición de cierre total.

REINICIALIZACIÓN DEL TOLDO SOLAR

Tras un eventual apagado de la batería o interrupción del fusible de protección, el sistema reinicializa el funcionamiento del toldo solar.

Con el retorno de la energía suficiente para el funcionamiento, el sistema se autoprograma cuando ocurre la apertura total y cierre total del toldo solar, eso es, en caso de inicialización, la apertura y el cierre completo del toldo solar es suficiente para programarlo.

-  No abra el toldo solar en la presencia de escarcha para no dañarlo.
-  Limpie periódicamente y/o según la necesidad los mecanismos de movimiento del toldo solar, rieles y empaques fig. 98.
-  Coloque el vidrio en posición de apertura total y limpie con un tejido húmedo o esponja no abrasiva para eliminar residuos (polvo, hojas de árboles, etc.).
-  Tras la limpieza es necesario lubricar moderadamente los elementos de deslizamiento A-fig. 98 del mecanismo con vaselina sólida. En caso de dificultades, diríjase a su Distribuidor Autorizado Ram.



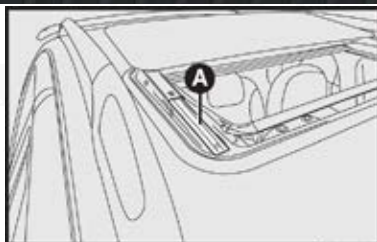

fig. 98

⚠ Al salir del vehículo, quite siempre la llave del interruptor de a fin de evitar que el toldo solar, activado inadvertidamente, constituya un riesgo para ocupantes que permanezcan en el interior del vehículo.

⚠ El uso incorrecto del toldo solar puede ser peligroso. Antes y durante su movimiento, cerciórese de que los pasajeros no estén expuestos al riesgo de lesiones provocadas por el movimiento de apertura/cierre del toldo solar o por el arrastre de objetos que puedan chocarse con ellos.

COMPARTIMIENTO DE CARGA

Para acceder a la superficie de carga, coloque la llave de ignición en la cerradura A-fig. 92 y gírela en el sentido contrario a las manecillas de reloj. Empuje la parte superior B-fig. 92 del símbolo Ram con el pulgar, tire de la parte inferior C-fig. 92 y acompañe con las manos el movimiento de la tapa posterior hasta que baje completamente.

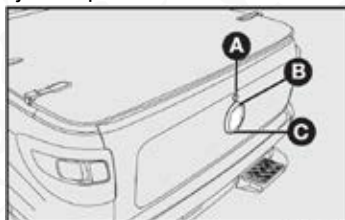

fig. 92

⚠ Al bajar la tapa, tenga cuidado para que su mano no se quede atrapada en la manija.

Para mayor conveniencia del usuario, es posible quitar la tapa trasera. Sin embargo, este procedimiento debe realizarse con la ayuda de otro adulto.

Para quitarla, suelte el extremo A-fig.111 de los cables de los dos lados del compartimiento de carga. Coloque la tapa a 45° (fig. 112) y tire de la misma en el sentido de la flecha - fig. 112.



fig. 93

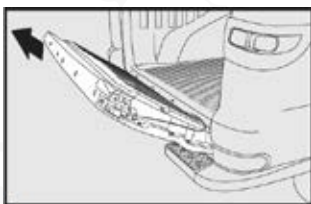



fig. 94

 Quite o reinstale la tapa sosteniéndola, de preferencia, por las partes laterales. No ponga los dedos o las manos en el hueco abierto entre la tapa y la superficie del compartimiento de carga.

Al reinstalar la tapa, cerciórese de que la misma esté debidamente instalada. La bisagra fijada en la tapa debe estar totalmente insertada en la bisagra fijada en la carrocería.

 No ejecute las maniobras de apertura y cierre de la tapa sin cerciorarse de que las bisagras fijadas en la tapa estén totalmente insertadas en el alojamiento de las bisagras fijadas en la carrocería.

 Al quitar o reinstalar la tapa, tenga cuidado para no dejarla caer.

ADVERTENCIA: mantenga siempre cerrada con llave la tapa del compartimiento de carga, en las versiones en las que esté disponible la cerradura.

 Nunca transporte personas en el compartimiento de carga o en el estribo trasero.

 Si se desea transportar gasolina en un bidón de reserva, se debe hacer de acuerdo a las leyes vigentes de su localidad, utilizando exclusivamente bidones homologados y fijados correctamente a los ganchos de fijación de la carga. Aún así, el riesgo de incendio aumenta en caso de accidente.

En los vehículos equipados con protector plástico del compartimiento de carga, nunca llene bidones de combustible sobre la superficie del compartimiento, pues la electricidad estática y los vapores de combustible pueden provocar explosión e incendio.

ADVERTENCIAS

 Respete el reglamento de tránsito vigente para transporte de cargas.

1) La tapa posterior del compartimiento de carga soporta pesos estáticos (con el vehículo parado) hasta 300 Kg. como máximo; si se apoya una carga superior se pueden dañar las bisagras.

2) Es indispensable que la carga transportada se fije con cuerdas o cables que deberán pasar a través de las argollas para evitar que se mueva longitudinal o transversalmente (consulte el capítulo "Uso correcto del vehículo"). Esta observación es importante e imprescindible para efectuar transporte de cargas sin tapa trasera en el compartimiento de carga.

3) Si se transporta una carga muy pesada y se viaja de noche, revise y ajuste las luces bajas (consulte el párrafo "Faros" en este capítulo).

 Cuando use el compartimiento de carga, no supere nunca los pesos máximos permitidos (consulte el capítulo "Características técnicas"). Revise además, que los objetos depositados en el compartimiento de carga estén bien colocados para evitar que una frenada de pánico los proyecte hacia adelante, con el consiguiente riesgo para los pasajeros.

TOLDO DE PROTECCIÓN DEL COMPARTIMIENTO DE CARGA (SI ASÍ ESTÁ EQUIPADO)

Algunas versiones poseen un toldo que permite la protección de los objetos transportados en el compartimiento de carga.



Algunas versiones son equipadas con un toldo que permite la protección de los objetos transportados en el compartimiento de carga. Para recogerlo, abra antes la tapa del compartimiento de carga para acceder a la traba A-fig. 113. Tire de la traba A hacia el lado, en la dirección de la flecha y luego suelte la traba B.

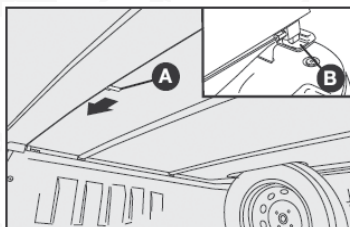

fig. 113

Quite el toldo de los rieles laterales, tirando de él hacia arriba en ambos lados A-fig. 103.

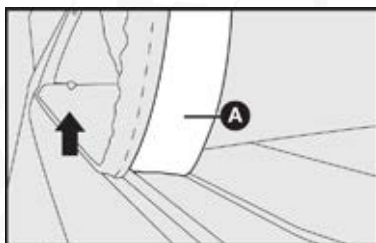

fig. 103

Enrolle el toldo lentamente hacia la cabina del conductor y luego sujete el toldo enrollado con las correas A-fig. 104 en los puntos de fijación.

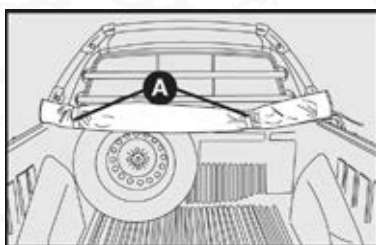

fig. 104

Quite los travesaños de refuerzo A-fig. 105, tirando de ellos hacia arriba según las flechas y quitándolos del riel B-fig. 105.

Para recolocar el toldo, invierta el orden de los procedimientos, recolocando los travesaños A-fig. 105 y soltando las correas A-fig. 104, que deberán prenderse a fin de evitar que produzcan ruidos contra la carrocería.

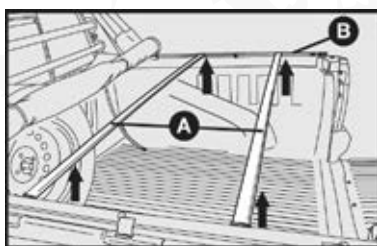

fig. 105

Encaje la plaquita de PVC por debajo de la extremidad de acabado de la barra lateral A-fig. 106.

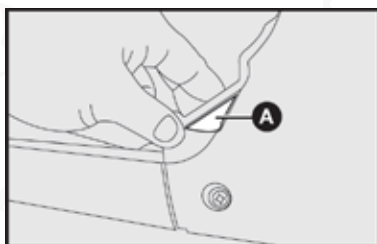

fig. 106

Cierre el toldo solamente con las barras tensoras transversales A-fig. 107 en sus debidas posiciones. Encaje correctamente el conjunto de traba en ambos lados y presione suavemente las dos extremidades hasta que se bloqueen A-fig. 108.

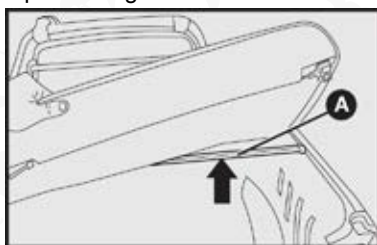

fig. 107



fig. 108

Encaje el plástico cosido en la parte lateral de la lona en el perfil, haciendo un movimiento de tensión A-fig. 109, empezando el encaje por las extremidades A-fig. 110 y finalizando por la parte central B-fig. 110.

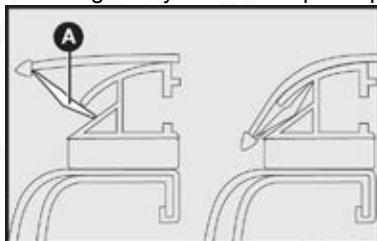

fig. 109

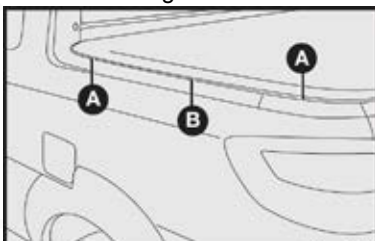



fig. 110

 Al cerrar el toldo, tenga cuidado para no atrapar sus dedos en el espacio entre el toldo y el reborde superior de la tapa del compartimiento de carga.

NOTA: El toldo de protección no garantiza la impermeabilidad del compartimiento de carga de la carrocería.

Estribo trasero - fig. 99

El estribo trasero tiene el objetivo de facilitar la colocación de objetos en el compartimiento de carga, permitiendo que con el vehículo parado, una persona suba en el mismo para arreglar o sujetar la carga, con la tapa trasera cerrada.

 El estribo trasero puede dañarse si se apoyan sobre el mismo pesos elevados (carga máxima: 100 Kg. en cada orilla).

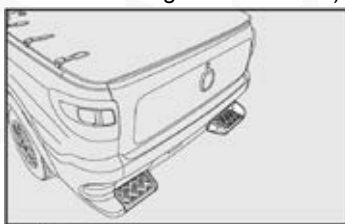



fig. 99

RECOMENDACIONES PARA EL TRANSPORTE DE CARGA

El vehículo ha sido diseñado y homologado en función de los pesos máximos determinados (consulte las tablas "Pesos" en el capítulo "Características técnicas"):

- Peso en marcha;
- Capacidad útil;
- Peso máximo sobre el eje delantero;
- Peso máximo sobre el eje trasero;
- Peso remolcable.

 Todos estos límites deben tenerse muy en cuenta y por ningún motivo deben superarse.

Frenadas violentas, golpes o choques pueden mover la carga y resulta peligroso para el conductor y el pasajero: antes de partir, fije bien la carga con los ganchos específicos que se ilustran en la fig. 119; para engancharla utilice cables de metal, sogas o correas de un espesor adecuado al peso de la carga que debe fijar.

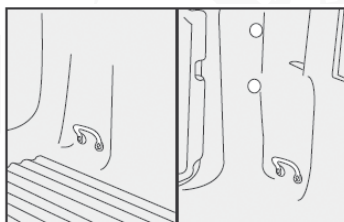

fig. 119

En los vehículos 700 con cabina extendida hay 4 ganchos fig. 120 en la cabina, detrás de los asientos, para sujetar el equipaje.

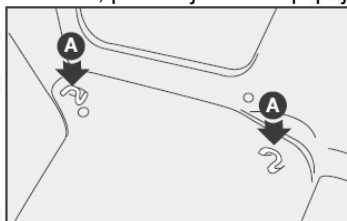

fig. 120

Además de estas precauciones generales, otras muy sencillas le ayudarán a conducir con mayor seguridad, a aumentar la comodidad durante el viaje y a la duración del vehículo:

- Distribuya la carga de manera uniforme: si fuera necesario concentrarla en una zona, colóquela en el centro entre los dos ejes;
- Recuerde que cuanto más baja se coloca la carga, más bajo queda el centro de gravedad del vehículo, facilitando una conducción más segura: por lo tanto coloque siempre abajo los bultos más pesados;
- Por último, recuerde que el comportamiento dinámico del vehículo depende del peso transportado: sobre todo se alargan las distancias de frenado, especialmente cuando se circula a alta velocidad.
- Utilice el porta escaleras fig. 111 para apoyar y fijar correctamente los objetos más altos. En algunas versiones con cabina extendida y CC Adventure, es necesario levantar antes los limitadores fig. 122 o A-fig. 123 (700 CC).

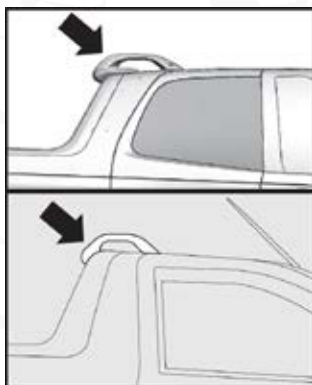

fig. 111

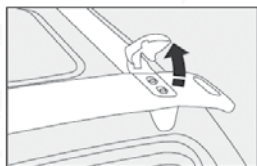

fig. 122



fig. 123

⚠ Al bajar los limitadores, cuidado para que los dedos no queden atrapados en el porta escaleras.

Para subir al compartimiento de carga con más facilidad, con el objetivo de arreglar la carga, utilice el asidero de apoyo B-fig. 124, pisando en el estribo lateral metálico. No pise en la región inferior a la tapa del depósito de combustible.

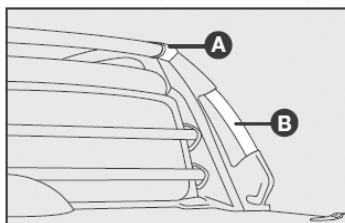

fig. 124

No utilice los asideros de apoyo lateral para subir al compartimiento de carga de la 700 CC.

⚠ No utilice los asideros de apoyo B-fig. 124 para atar objetos.

Al utilizar el porta escaleras, no apoye objetos cuyo peso exceda 50 Kg. En el caso de los limitadores fig. 111, no los obligue a soportar fuerzas laterales superiores a 30 Kg.

COFRE DEL MOTOR

Para abrir el cofre del motor:

- 1) Jale la palanca A-fig. 138;
- 2) Mueva el seguro A-fig. 139;

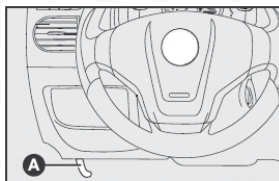

fig. 138

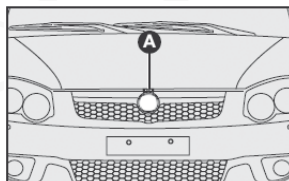

fig. 139

- 3) Levante el cofre por la parte central y al mismo tiempo, suelte la varilla de fijación A-fig. 140 de su dispositivo de bloqueo;
- 4) Introduzca el extremo de la varilla en el alojamiento B del cofre.



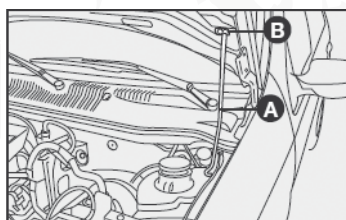

fig. 140

- ⚠ Atención: la colocación errónea de la varilla podría provocar la caída violenta del cofre.
- ⚠ Si necesita hacer alguna revisión en el motor, cuando este todavía esté caliente, no se acerque al electroventilador: este puede funcionar incluso sin la llave de ignición. Espere hasta que el motor se enfríe.

Para cerrar el cofre:

- 1) Manténgalo levantado con una mano y con la otra quite la varilla A-fig. 140 del alojamiento B y colóquela en su lugar de bloqueo;
- 2) Baje el cofre hasta unos 20 cm de distancia del motor;
- 3) Déjelo caer: el cofre se cierra automáticamente.

- ⚠ Asegúrese siempre de que el cofre esté bien cerrado para evitar que se abra durante el viaje.

BARRAS LONGITUDINALES

Opcionalmente, algunas versiones de 700 pueden estar equipadas con barras longitudinales fig. 109 y fig 110.

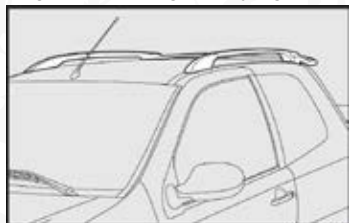

fig. 109

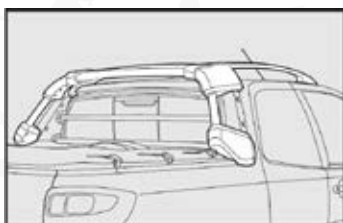

fig. 110

- ⚠ Las barras longitudinales fueron concebidas únicamente como elementos estéticos, razón por la cual no se admite el transporte de carga sobre ellas.

FAROS

ORIENTACIÓN DE LAS LUCES

ADVERTENCIA: la orientación correcta de los faros es determinante no sólo para la seguridad y el confort propio, sino también para los pasajeros de los otros vehículos. Es, además, una artículo en el reglamento de tránsito Para garantizar a uno mismo y a los otros conductores las mejores condiciones de



visibilidad cuando se viaja con los faros encendidos, el ajuste de los faros debe ser correcto.

Para su control y regulación diríjase a su Distribuidor Autorizado Ram.

COMPENSACIÓN DE LA INCLINACIÓN

Cuando el vehículo está cargado, se inclina hacia atrás y, en consecuencia, el haz luminoso se alza. En este caso, es necesario corregir la orientación.

Faros monoparábola - figs. 143 y 144

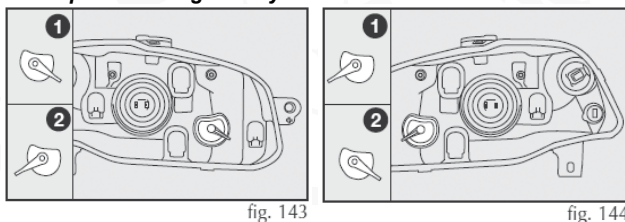

El acceso para ajustar los faros es por el lado del compartimiento del motor.

Fig. 143 - faro izquierdo

Fig. 144 - faro derecho

Posición 1 - vehículo con carga normal.

Posición 2 - vehículo a plena carga.

Es importante que los dispositivos de ambos faros estén orientados en la misma posición.

Faros polielípticos - figs. 145 y 146

Fig. 145 - faro izquierdo

Fig. 146 - faro derecho

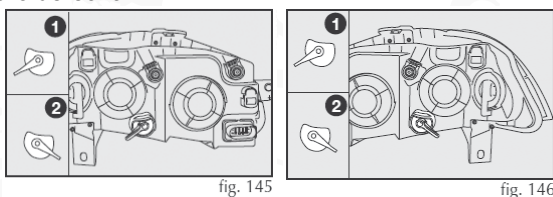

Posición 1 - vehículo con carga normal.

Posición 2 - vehículo con carga completa.

Es importante que los dispositivos de ambos faros estén orientados en la misma posición.

 Revise la orientación de los faros siempre que cambie el peso de la carga transportada.

Ajuste de los faros auxiliares delanteros

Para la revisión y eventual ajuste, diríjase a su Distribuidor Autorizado Ram.

SISTEMA LOCKER

Las versiones CC pueden estar equipadas con un sistema denominado Locker. Se trata de un sistema de bloqueo del dispositivo mecánico de la transmisión conocido como diferencial, el cual se constituye en un recurso adicional en las situaciones de emergencia en las que pueda ocurrir una eventual pérdida de tracción/adherencia de una de las ruedas motrices (responsables de la tracción del vehículo).

El diferencial del automóvil es un sistema que ayuda el vehículo a tomar las curvas, efectuando un proceso de eualización entre las ruedas motrices interna y externa (con respecto a la curva), es decir, el diferencial permite que las ruedas derecha e izquierda giren a revoluciones diferentes, según el vehículo esté tomando una curva hacia un lado o hacia el otro. Si no existiera el sistema, el control de la dirección de un vehículo sería muy difícil, una vez que la rueda externa presentarían una tendencia a arrastrar la rueda interna, debido al recorrido natural mayor que la primera necesita cumplir.

El sistema de bloqueo Locker anula temporalmente la función del diferencial, manteniendo igual el par motor (que es la fuerza transmitida por el motor) en ambas ruedas. Tal situación permite que la rueda que tenga más adherencia al suelo, en aquel momento, pueda mover el vehículo.

GRAVE PELIGRO: No se debe utilizar jamás el bloqueo del diferencial en lugares con total adherencia, como vías asfaltadas, de concreto, ni tampoco en vías no pavimentadas que ofrezcan buenas condiciones de adherencia al piso. Si se activa indebidamente el sistema en las condiciones anteriormente expuestas, las ruedas motrices deslizarán, dañando los elementos de la transmisión.

En tales casos, el vehículo presentará una tendencia a seguir en línea recta, con la posible pérdida del control de la dirección y consecuente riesgos de accidente. Como medida de seguridad, el vehículo posee un dispositivo automático que desactiva el sistema cuando el vehículo alcanza la velocidad de 20 km/h (detectada por medio de un sensor instalado en el vehículo).

El uso del sistema Locker es fundamental cuando una de las ruedas pierde adherencia en el piso por donde el vehículo transita, si surgen en el camino obstáculos tales como carreteras con lodo, arena, piedras, césped mojado y otras condiciones que ofrezcan poco tracción.

Antes de usar el sistema Locker, sin embargo, es necesario evaluar las condiciones del lugar para cerciorarse de que esa acción es realmente necesaria. Es recomendable, como medida de precaución, parar el vehículo y activar el sistema pocos metros antes de pasar los obstáculos que representen riesgo de pérdida de adherencia de las ruedas.

ADVERTENCIA: El sistema Locker no se destina a reconocer el tipo de piso por donde el vehículo transita. Es siempre el conductor el responsable por evaluar y decidir si hay necesidad de activar el sistema, bien como observar las recomendaciones de seguridad descritas en el presente manual.

ADVERTENCIA: Para que ocurra el funcionamiento satisfactorio del sistema Adventure Locker es indispensable que haya condiciones de adherencia en por lo menos una de las ruedas de tracción.



El uso del sistema Locker es muy importante también en pendientes de poca adherencia, en las cuales el giro "libre" de una de las ruedas podría provocar la pérdida de trayectoria del vehículo.

ADVERTENCIA: El uso del sistema Locker no es recomendable en pendientes fuertes, pues en estos casos habrá la tendencia de que la mayor parte del peso del vehículo se desplace hacia el eje trasero. Esa transferencia puede provocar la falta de adherencia en el eje delantero (donde ocurre la tracción), con pérdida de trayectoria y consecuente riesgo de accidentes.

ADVERTENCIA: La disponibilidad del sistema Locker no aumenta la capacidad del vehículo de subir o arrancar en pendientes excesivamente pronunciadas (no recomendadas), aunque el camino presente buenas condiciones de adherencia.

Para activar el sistema, es obligatorio que el vehículo esté parado. Presione el botón ELD (Electronic Locker Diferencial) localizado en el conjunto de botones de controles A-fig. 147, ubicados debajo del radio. La activación ocurre solamente con el pedal de freno presionado.

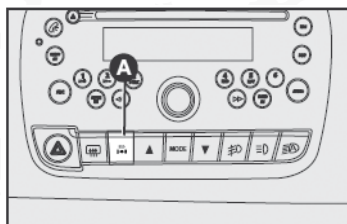

fig. 147

⚠ Luego de haber activado el sistema, no arranque bruscamente ni dé tirones en el embrague. Acelere gradualmente el vehículo, acompañando con cuidado su movimiento a lo largo del recorrido. Evite maniobras bruscas en la dirección y tenga atención a la presencia de piedras u otros tipos de obstáculos que podrían dañar los componentes mecánicos.

Sobre todo cuando el sistema Locker esté activado, tome firmemente el volante únicamente por su parte externa, dependiendo de la posición de las ruedas en el momento de la activación del sistema, puede ocurrir un movimiento brusco del mismo. El eventual endurecimiento de la dirección, mientras el Adventure Locker esté activado, es una consecuencia natural de la activación del sistema.

ADVERTENCIA: el movimiento del vehículo con el sistema Locker activado podrá provocar el desplazamiento de piedras u otros objetos proyectados por la fuerza de tracción de las ruedas, lo que podría causar daños a terceros.

Inmediatamente después de la utilización del sistema Locker se debe desactivar el mismo.

Para desactivar el sistema, presione nuevamente el botón ELD. De todas formas, el sistema se desactiva automáticamente cuando el vehículo supera la velocidad de seguridad de 20 km/h.

El diferencial bloqueante (ELD) cuenta con las siguientes señalizaciones de funcionamiento:

- Indicación sonora: 1 “bip” largo;
- Indicación visual: testigo ELD intermitente, encendido mientras el sistema permanezca activado;
- Mensaje en la pantalla del módulo de instrumentos: ELD ON, durante 5 segundos.

Cuando el vehículo alcanza la velocidad de 15 km/h, para avisar que la velocidad de seguridad para desactivación automática del sistema (20 km/h) está cerca:

- Indicación sonora: 3 series de “bips” cortos;
- Indicación visual: testigo ELD parpadea rápidamente.

En el momento de desactivación (voluntaria o automática) del sistema:

- Indicación sonora: 1 “bip” corto;
- Indicación visual: testigo ELD se apaga en el módulo de instrumentos;
- Mensaje en la pantalla: ELD OFF, durante 5 segundos.

En caso de falla del sistema:

- Indicación visual: luz testigo ELD permanece encendida;
- Mensaje en la pantalla: FALLA ELD.

OBSERVACIÓN: en caso de un intento de activación del sistema con el vehículo en movimiento, o sin pisar en el pedal de freno, el sistema no se activa y el testigo ELD se enciende durante algunos segundos en el módulo de instrumentos, indicando que el comando de activación ha sido recibido, pero las condiciones de activación no fueron atendidas.

El sistema Locker se destina a ayudar al conductor en maniobras de emergencia en las que el sistema podría evitar o librar el vehículo del fango. Su presencia no debe inducir al conductor a librar obstáculos severos o a realizar maniobras radicales para las cuales el vehículo no está preparado (vea las recomendaciones específicas en el capítulo B - Uso correcto del vehículo).

 **GRAVE PELIGRO:** en caso de levantamiento de una de las ruedas delanteras, debido a una operación de mantenimiento del vehículo, el sistema nunca debe ser activado.

NOTA: Las versiones Locker no poseen tracción en las cuatro ruedas. Se trata de un sistema auxiliar para mejorar la tracción del vehículo, lo cual siempre ocurre solamente en el eje delantero.

DRIVE BY WIRE

Es un sistema electrónico que sustituye al cable del acelerador. Una aceleración a través del pedal es transmitida a un módulo electrónico por pulsos eléctricos que generan una apertura de la mariposa de aceleración. Este sistema evita el la aceleración, sobre todo las repetidas aceleraciones o desaceleraciones muy rápidas.

Cuando la batería está desconectada, el módulo pierde la referencia de la



posición del pedal del acelerador. En este caso, el vehículo se queda sin acelerador por 40 segundos, para que pueda ser restablecido un nuevo parámetro de la posición del acelerador, retornando a la situación normal.

ABS

El ABS (Sistema Antibloqueo de las Ruedas) es un dispositivo que, junto al sistema de frenado convencional, evita que se bloqueen las ruedas permitiendo:

- Mejorar el control y la estabilidad del vehículo durante el frenado.
- Reducir al mínimo el espacio de frenado.
- Aprovechar al máximo la adherencia de cada neumático.

Un módulo electrónica elabora las señales provenientes de las ruedas, identifica las que tienden a bloquearse y ordena al módulo del ABS que quite, mantenga o vuelva a dar presión a los cilindros de los frenos para que no se bloqueen las ruedas.

En caso de cualquier falla, el sistema se desactiva automáticamente y sólo funciona el sistema de frenos tradicional. En este caso, se enciende el testigo  en el módulo de instrumentos.

ADVERTENCIA: las versiones equipadas con ABS debe utilizar exclusivamente ruedas, neumáticos y pastillas de frenos del tipo y marca aprobados por el Fabricante.



El ABS no exime al Usuario de una conducción prudente, sobre todo en caminos con agua, lodo, arena, etc.

Advertencias para los vehículos equipados con sistema ABS:

- Desconecte la batería y los módulos electrónicos en caso de soldaduras eléctricas en la carrocería.
- Quite los módulos electrónicos cuando el vehículo se coloque en el horno de pintura (temperaturas superiores a 80°C).
- No retire o coloque las unidades de control con el interruptor de ignición encendido
- No desconecte la batería con el motor en funcionamiento.

El encendido del testigo , con el motor en funcionamiento, indica normalmente una falla del sistema. En este caso, el sistema de frenos mantendrá su eficiencia normal, no existiendo por lo tanto una función antibloqueo de las ruedas.

Recomendamos llevar el vehículo al Distribuidor Autorizado Ram más cercano.

Si se produce el encendido del testigo indicando el nivel mínimo de líquido de freno. Lleve el vehículo a su Distribuidor Autorizado más cercano.

Eventuales pérdidas del líquido de frenos afectan el funcionamiento de los frenos, tanto al sistema convencional, como también al sistema ABS.





 La eficiencia del sistema en términos de seguridad activa no debe inducir al conductor a correr riesgos innecesarios. La conducta a mantener al volante debe ser siempre la adecuada, según las condiciones atmosféricas y de visibilidad de la calle, respetando el reglamento de tránsito.

 Un excesivo uso del frenado con motor (marchas demasiado cortas con poca adherencia) podría hacer patinar las ruedas motrices. El ABS no tiene ningún efecto en este tipo de deslizamiento de las ruedas.

 Si el sistema ABS entra en funcionamiento, significa que la adherencia del neumático sobre el pavimento es reducida respecto a lo normal. En este caso reduzca inmediatamente la velocidad por una más apropiada a las condiciones de adherencia del caminos.

REGULADOR ELECTRÓNICO DE FRENADO (EBD)

Completa el sistema, el dispositivo de control electrónico de distribución del frenado denominado EBD (Electronic Braking Force Distribution) que a través del módulo y los sensores del sistema ABS, permite incrementar las prestaciones del sistema de frenos.

 El vehículo está equipado con un regulador electrónico de frenado (EBD). Si, con el motor en marcha, se encienden simultáneamente los testigos  y  indican que hay una falla en el sistema EBD; en este caso, ante una frenada súbita se puede producir un bloqueo de las ruedas traseras, con la consiguiente posibilidad de derrape. Conduzca con mucha precaución hasta su Distribuidor Autorizado Ram más cercano para que revisen el sistema.

BOLSAS DE AIRE

DESCRIPCIÓN Y FUNCIONAMIENTO

La bolsa de aire es un dispositivo que se infla instantáneamente, situado en el centro del volante para el conductor y en el tablero de instrumentos para el pasajero.

Las bolsas de aire no sustituyen los cinturones de seguridad, sino incrementa su eficiencia en caso de choques frontales.

En caso de choque frontal en el que la desaceleración supere el valor de calibración del sensor específico, este último activa el mecanismo: la bolsa se infla instantáneamente, interponiéndose como una protección entre el cuerpo del conductor o del pasajero y las estructuras del vehículo, que podrían causar lesiones fig. 148. Inmediatamente después, la bolsa se desinfla.

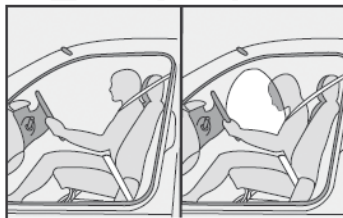



fig. 148

La activación de la bolsa de aire produce calor y libera una pequeña cantidad de polvo. Este polvo no es nocivo y no supone peligro de incendio.

 La bolsa de aire es un dispositivo para la protección contra choques frontales de media o alta envergadura. En caso de choques por la parte trasera, laterales o de pequeña intensidad la bolsa de aire no se activa. En este caso los ocupantes son protegidos por los cinturones de seguridad, que deben ser siempre usados.

La eficiencia del sistema de BOLSAS DE AIRE se controla constantemente por un módulo electrónico.

En caso de cualquier anomalía se enciende el testigo ^{*}.

 Al girar la llave a la posición MAR se enciende el testigo ^{*} pero deberá apagarse después de 4 segundos. Si el señalador luminoso no se enciende o permanece encendido o se ilumina durante la marcha, pare inmediatamente el vehículo y diríjase a un Distribuidor Autorizado Ram.



Todos los mantenimientos del sistema de bolsas de aire deben ser realizados por personal especializado Ram.

 No aplique adhesivos u otros objetos en el volante ni sobre el alojamiento de la bolsa de aire en el lado pasajero. No viaje con objetos sobre las piernas o delante del tórax, ni con pipas, lápices, etc. en la boca; en caso de accidente en el que se active la Bolsa de Aire, podrían herirle gravemente.

El correcto funcionamiento del sistema de Bolsa de aire está garantizado solamente si todas las limitaciones relativas a capacidades y disposiciones de cargas fueran respetadas.

 Conduzca siempre con las manos apoyadas sobre el volante de manera que, si se activa la Bolsa de aire, esta pueda inflarse sin encontrar obstáculos que podrían herirle gravemente.

No conduzca con el cuerpo inclinado hacia adelante, sino mantenga el respaldo en posición vertical apoyando bien la espalda.

  **GRAVE PELIGRO:** con el vehículo equipado con bolsa de aire del lado del pasajero, no coloque en el asiento delantero la sillita para transporte de niños.

ADVERTENCIA: Se recomienda, aún en el caso de las sillitas instaladas apuntando hacia adelante, usar el asiento trasero que es la posición más indicada, siendo inclusive la más segura en el interior del vehículo.

BOLSA DE AIRE LADO PASAJERO

(si así está equipado)

La bolsa de aire del lado del pasajero esta estudiada y calibrada para mejorar la protección de una persona que esta usando el cinturón de seguridad.

En caso de accidente, una persona que no está usando los cinturones de seguridad puede entrar en contacto con la bolsa en la fase de apertura, con una protección ciertamente inferior a la que podría ser ofrecida.

La bolsa de aire no es un sustituto de los cinturones de seguridad, por eso se recomienda usarlos siempre.



ACTIVACIÓN/DESACTIVACIÓN DE LA BOLSA DE AIRE DELANTERA DEL LADO DEL PASAJERO

La bolsa de aire frontal del lado del pasajero se puede activar/desactivar de los dos modos distintos, según la versión del vehículo.

Para versiones con activación/desactivación de bolsa de aire del pasajero frontal a través del MY CAR - fig. 129.

Esta función permite activar o desactivar la bolsa de aire frontal del lado del pasajero a través del botón MODE y de las teclas ▲ y ▼ ubicadas en la parte central del tablero.

Para efectuar la activación/desactivación de la bolsa de aire del pasajero, se debe hacer el siguiente procedimiento:

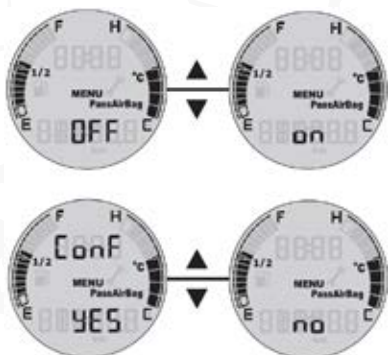

fig. 129

- Presione el botón ▲ o ▼ para tener acceso al MENÚ.
- Ir hasta la pantalla de activación/desactivación de la bolsa de aire del lado del pasajero.
- Presione MODE (ON o OFF destellan para permitir la activación o desactivación).
- Seleccione la opción de activación (ON)/desactivación (OFF) de la bolsa de aire del pasajero a través de los botones ▲ y ▼.
- Confirme presionando MODE.
- Confirme seleccionando la opción "yes" o "no" para activar/desactivar la bolsa de aire del pasajero.
- Presionar la tecla MODE para confirmar la bolsa de aire del pasajero encendida "ON".
- El testigo de exclusión de la bolsa de aire se apagará en el cuadro de instrumentos.

Para versiones con activación/desactivación de bolsa de aire frontal del lado del pasajero a través del interruptor ubicado en el lado derecho del tablero de instrumentos - fig. 149 y 150

En caso de necesidad de transporte de niños en el asiento delantero el vehículo está equipado con un dispositivo para poder en ese asiento desactivar la bolsa de aire frontal del lado del pasajero.

Para acceder al interruptor de desactivación de la bolsa de aire, abra la puerta del lado del pasajero. El sistema de desactivación está ubicado en el lado derecho del tablero del vehículo.

Opere el interruptor sólo con el motor detenido y la llave retirada del interruptor de ignición.

El interruptor tiene dos posiciones A y B-fig. 149.

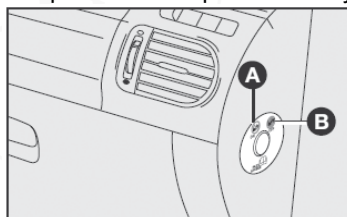

fig. 149

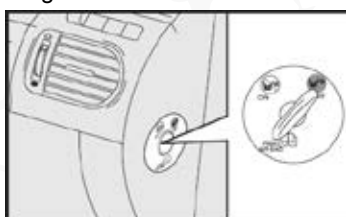

fig. 150

A - Bolsa de aire frontal del lado del pasajero activada (posición ON A-fig. 149) con testigo en el módulo de instrumentos apagado.

B - Bolsa de aire frontal del lado del pasajero desactivada (posición OFF B-fig. 149) con testigo en el módulo de instrumentos encendido.

El testigo permanecerá encendido en el módulo de instrumentos hasta que sea reactivada la bolsa de aire del lado del pasajero.

Siempre se debe reactivar, inmediatamente después que el transporte del niño se haya concluido.

Todos los niños cuyas características físicas (edad, altura, peso) impidan utilizar correctamente los cinturones de seguridad del vehículo deberán ser protegidos por dispositivos de transporte de niños (sillitas para bebé etc...) siguiendo rigurosamente las instrucciones del fabricante del dispositivo.

 Si el vehículo fuera objeto de robo o intento de robo, si sufrió actos de vandalismo, inundaciones, etc, lleve a verificar la Bolsa de aire a un Distribuidor Autorizado Ram.















 La caducidad del sistema de bolsas de aire se indica en la etiqueta adhesiva ubicada en la tapa de la guantera y, en algunas versiones, se encuentra en la parte interna del cofre. Tenga atención con respecto al plazo de validez y diríjase a su Distribuidor Autorizado Ram para la sustitución del dispositivo.

ADVERTENCIA: En caso de un accidente, en el cual se haya activado el sistema de Bolsas de aire, diríjase a su Distribuidor Autorizado Ram, para sustituir el dispositivo y los cinturones de seguridad.

No desconecte el módulo electrónico ni desconecte la batería, estando la llave de ignición en la posición MAR, pues el módulo memoriza estas condiciones como fallas del sistema.

Todas las reparaciones de revisión y las de sustitución deben ser realizadas por un Distribuidor Autorizado Ram.

ADVERTENCIAS GENERALES

-  Al girar la llave de ignición a la posición MAR se enciende el testigo , apagándose después de algunos segundos. Si el testigo no se enciende o permanece encendido durante la marcha, acuda inmediatamente a su Distribuidor Autorizado Ram.
-  No cubra el respaldo de los asientos delanteros o traseros con revestimientos o forros.
-  No viaje con objetos sobre las piernas, delante del tórax así como tampoco viaje con pipas, lápices u otros objetos en la boca. En caso de accidente en el que se active la Bolsa de aire podrían herirle gravemente.
-  Para no alterar la sensibilidad del sistema de bolsas de aire, evite la instalación, en el vehículo, de protecciones frontales y/o laterales, accesorios no originales o componentes no previstos por la fábrica. Ajustes no recomendados podrían interferir en el funcionamiento de las Bolsas de aire, alterando el comportamiento originalmente previsto para ese dispositivo.
-  Conduzca teniendo siempre las manos sobre el volante de manera que, si se activa la Bolsa de aire, esta se pueda inflar sin encontrar obstáculos. No conduzca con el cuerpo inclinado hacia adelante, sino mantenga el respaldo en posición vertical apoyando bien la espalda.
-  Si el vehículo ha sido objeto de robo o intento de robo, actos vandálicos o inundaciones, haga revisar el sistema de Bolsas de aire por un Distribuidor Autorizado Ram.
-  Se recuerda que con la llave de ignición y en posición MAR, incluso con el motor apagado, las Bolsas de aire pueden activarse incluso con el vehículo parado en caso de que sea chocado por otro vehículo en marcha. Por lo tanto, no deben colocarse a los niños en el asiento delantero aunque el vehículo esté parado. Por otra parte se recuerda también que en caso de que la llave de ignición esté en posición STOP, ningún dispositivo de seguridad (Bolsas de aire o pretensores) se activarán en caso de accidente. El hecho de que no se activen en estos casos no puede considerarse como un funcionamiento anómalo del sistema.
-  Girando la llave de ignición a la posición MAR, el testigo  (con interruptor de desactivación de Bolsa de aire lateral del lado del pasajero en posición ON) se enciende y parpadea por algunos segundos, para recordarle que la Bolsa de aire del lado del pasajero se activará en caso de choque, después deberá apagarse.
-  No lave los asientos con agua o vapor a presión (manual o en los servicios de lavado automáticos de los asientos).
-  La intervención de la Bolsa de aire frontal está prevista para choques de envergadura superior respecto a la de los pretensores. En choques comprendidos entre los dos umbrales de activación, será normal que solamente se activen los pretensores.
-  No enganche objetos rígidos en las manijas de sujeción.
-  Las bolsas de aire no sustituyen los cinturones de seguridad, sino que incrementa su eficiencia. Asimismo, ya que las Bolsas de aire frontales no intervienen en caso de choques frontales a baja velocidad, choques laterales o vuelcos, en estos casos los ocupantes del vehículo están protegidos sólo por los cinturones de seguridad, que deberán llevar siempre abrochados.
-  En caso de accidente con activación de las bolsas de aire, acuda a su Distribuidor Autorizado Ram para que sustituyan el dispositivo y los cinturones de seguridad.



 Todas las inspecciones, reparaciones y sustituciones de las bolsas de aire deben efectuarse con su Distribuidor Autorizado Ram.

PREPARACIÓN PARA LA INSTALACIÓN DEL RADIO

(si así está equipado)

El radio debe ser montado en el respectivo alojamiento previsto para tal finalidad. Debe ser desmontado un protector plástico, haciendo presión en las lengüetas de retención A-fig. 150.

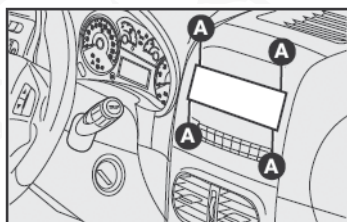

fig. 150

Puede haber, de serie u opcionalmente, dos niveles de preparación para la instalación del radio.

La predisposición básica posee:

- Cables para la alimentación del radio C-fig. 151.
- Cables para las bocinas y tweeters B-fig. 151.
- Cable para antena de toldo A-fig. 151.

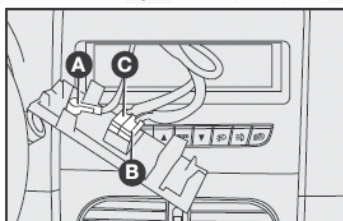

fig. 151

- Alojamiento para las bocinas en las puertas (fig. 152 para algunas versiones)

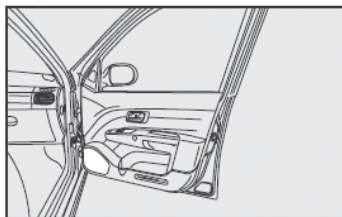

fig. 152

- Alojamiento para bocinas en la parte trasera de la 700 CC fig. 123.

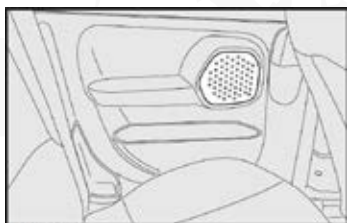

fig. 123

En el nivel de preinstalación avanzada (opcional) se tiene:

- Cable para la alimentación del radio C-fig. 151.
- Cable para bocinas delanteras y traseras fig. 151.
- Antena y cable para la antena.
- Bocinas en las puertas delanteras fig. 152.

Bocinas:

- 2 delanteras coaxiales, cada una de 20 W.
- 2 traseras coaxiales, cada una de 20 W.

OBSERVACIONES GENERALES SOBRE LA INSTALACIÓN DEL SISTEMA

- Se recomienda la instalación de radios originales (encontrados en su Distribuidor), especialmente diseñados para una perfecta integración estética con el tablero de instrumentos del vehículo.

- Los dos niveles de preinstalación permiten la instalación de otros modelos de radios disponibles en el mercado. Verifique que el equipo escogido posea características técnicas y dimensiones compatibles con el espacio en el tablero de instrumentos.

- La instalación de la radio original del vehículo comprende el desmontaje de componentes plásticos del tablero de instrumentos, por lo tanto es recomendable que este trabajo sea realizado en su Distribuidor Autorizado Ram.

 La instalación del sistema de sonido (radio, módulos de potencia, cambiadores de CD etc), que provoque alteraciones eléctricas y/o interferencias en los sistemas electrónicos del automóvil, además de provocar la anulación de la garantía, puede generar fallas de funcionamiento con riesgo de incendio. Vea ACCESORIOS ADQUIRIDOS POR EL USUARIO, en el capítulo USO CORRECTO DEL VEHÍCULO.

PREINSTALACIÓN PARA LA INSTALACIÓN DE LA ALARMA ELECTRÓNICA

Los vehículos poseen preinstalación para la instalación de la alarma electrónica (cables para la alimentación y conectores).

Para la instalación del sistema diríjase a su Distribuidor Autorizado Ram.



EN LA ESTACIÓN DE SERVICIO

Los dispositivos anticontaminantes requieren el uso exclusivo de gasolina sin plomo.



fig. 124

⚠ No emplee nunca, ni siquiera en caso de emergencia, gasolina con plomo en el tanque de combustible. Dañaría irreparablemente el convertidor catalítico.

Si el vehículo estuviera en tránsito por otros países certifique que la estación de servicios (gasolinera) tenga gasolina sin plomo.

⚠ Nunca introduzca, ni siquiera una mínima cantidad de combustibles con plomo en el tanque de combustible.

↑↑ Un convertidor catalítico en mal estado produce emisiones nocivas en el escape y, en consecuencia, contamina el medio ambiente.

⚠ Por motivos de seguridad, como para un funcionamiento correcto del sistema, la llave de ignición deberá estar desconectada en el momento de la carga de combustible.

TAPA DEL DEPÓSITO DE COMBUSTIBLE

La tapa del depósito de combustible es hermética, sin respiradero para evitar que se propaguen los vapores de combustible en la atmósfera.

↑↑ Debe mantenerlo siempre en buen estado y no lo sustituya con otro tapón de distinto tipo.

El acceso a la tapa de combustible se logra abriendo la puerta fig. 125 observando las siguientes instrucciones.

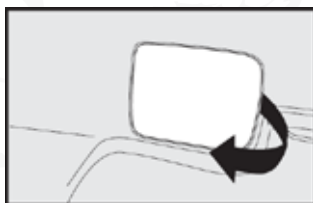

fig. 125

- Gire la llave en sentido contrario a las manecillas del reloj y gire la tapa en el mismo sentido, hasta que esta se libere fig. 126.



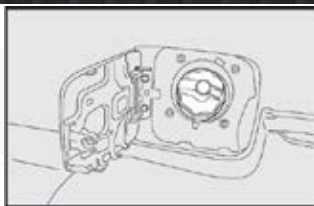

fig. 126

- Luego de retirada la tapa de su alojamiento, colóquela en el soporte sobre la compuerta fig. 127.



fig. 127

Para algunas versiones, es posible desbloquear la compuerta de acceso a la tapa de combustible a través de una palanca localizada al interior del vehículo (A-fig 160).

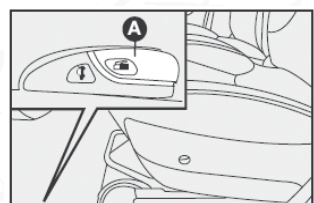

fig. 160

Para algunas versiones, es posible desbloquear la puerta de acceso a la tapa de combustible desde dentro del vehículo, por medio de la manija interna de la puerta del conductor (el desbloqueo de la compuerta de combustible y puertas del vehículo están ligados al interruptor de desbloqueo de las puertas del vehículo).

En situación de emergencia, usted puede abrir la compuerta de combustible a través de tirar de un cable localizado al interior de la caja de carga, cerca a los focos traseros del izquierdo (del conductor) fig. 128, para acceder al cable, es necesario abrir/bajar la compuerta del área de carga.

Para abrir la compuerta de combustible, retire la cubierta plástica A-fig.128 y tire del cable.



fig. 128

 No se acerque a la boca del depósito con llamas libres ni cigarrillos encendidos: peligro de incendio. No se incline demasiado a la boca del depósito, podría inhalar vapores nocivos.

ADVERTENCIA: Las estaciones de servicios (gasolineras) poseen bombas de abastecimiento de combustible con corte automático; que en algunos casos cortan antes de estar lleno el tanque de gasolina. En estos casos solicite al operario que complete el llenado del mismo para aprovechar al máximo la capacidad del tanque de combustible, verifique la indicación de tanque de combustible lleno en el módulo de instrumentos.

PROTECCIÓN DEL MEDIO AMBIENTE

La protección del medio ambiente ha guiado el diseño y la realización de los vehículos Ram, en todas sus fases. El resultado ha sido el empleo de materiales y la puesta a punto de dispositivos aptos para reducir o limitar drásticamente las influencias nocivas en el medio ambiente.

El vehículo Ram está preparado para viajar con un buen margen de ventaja respecto a las más severas normativas anticontaminantes internacionales.

 Alteraciones hechas en el vehículo, tales como retirar el convertidor catalítico, modifican el medio ambiente y provocan la anulación de la garantía de los componentes involucrados.

EMPLEO DE MATERIALES NO NOCIVOS PARA EL MEDIO AMBIENTE

Ninguno de los componentes del vehículo contiene asbesto. Los productos textiles y el aire acondicionado manual carecen de CFC (Clorofluorcarburos), gases considerados responsables de la destrucción de la capa de ozono. Los colorantes y los revestimientos anticorrosivos del conjunto de materiales de metal no contienen cadmio ni cromados, que pueden contaminar el aire y las aguas, sino sustancias que no son nocivas para el medio ambiente.

DISPOSITIVOS PARA REDUCIR LAS EMISIONES DE LOS MOTORES A GASOLINA

Convertidor catalítico trivalente fig. 161.

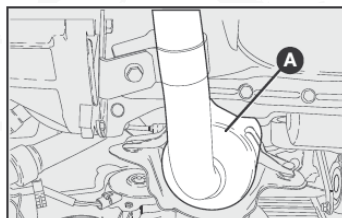



fig. 161

Óxido de carbono, óxidos de nitrógeno e hidrocarburos no quemados son los principales componentes nocivos de los gases de escape.

El convertidor catalítico es un "laboratorio en miniatura" en el cual un alto porcentaje de estos componentes se transforman en sustancias inocuas.

La transformación es favorecida por la presencia de minúsculas partículas metálicas nobles presentes en el cuerpo de cerámica alojado en el contenedor metálico de acero inoxidable.

 Un convertidor catalítico en mal estado produce emisiones nocivas en el escape y, en consecuencia, contamina el medio ambiente.

Sonda Lambda (sensor de oxígeno)

Todas las versiones a gasolina están equipadas con sonda Lambda. Garantiza el control exacto de la mezcla aire/gasolina que es fundamental para que el motor y el convertidor catalítico funcionen correctamente.

Sistema anti evaporación

Ya que es imposible, incluso con el motor apagado, impedir la formación de los vapores de gasolina, el sistema los "atrapa" en un recipiente especial de carbón activado, del cual son aspirados más tarde y quemados durante el funcionamiento del motor.

Es importante el seguimiento del SERVICIO PERIÓDICO DE MANTENIMIENTO para que el vehículo permanezca dentro de los patrones anticontaminantes.

 Alterar el sistema de escape modificándolo, además de aumentar el ruido (contaminación por ruido) constituye una infracción al reglamento de tránsito.

 No arroje las colillas de cigarrillo por la ventanilla. Además de evitar un incendio y quemaduras, usted estará evitando la contaminación del medio ambiente.

 El no cumplimiento de estas normas pondrán en riesgo las generaciones futuras, por el largo tiempo de descomposición de determinados materiales.

RECOMENDACIONES SOBRE CONTAMINACIÓN AMBIENTAL

Este vehículo fue fabricado cumpliendo con reglamentaciones referentes a contaminación atmosférica, sonora y radioeléctrica. A fin de respetar lo establecido por las referidas reglamentaciones, recomendamos tener en cuenta lo indicado en los capítulos uso del automóvil, seguridad y mantenimiento.

1. Contaminación atmosférica

No alterar las características o ajustes de inyección de combustible, sistema de circulación de gases del cárter, filtro de aire y puesta a punto del encendido.

En vehículos con convertidor catalítico, utilizar exclusivamente gasolina sin plomo.

2. Contaminación sonora

No alterar el sistema de escape y en caso de reemplazo de algunos de los componentes atenuadores de ruido (silenciadores), utilizar exclusivamente refacciones originales.

3. Contaminación radioeléctrica

Vehículos de ciclo Otto (gasolina). No alterar el sistema eléctrico, especial-



mente distribuidor y cables de encendido de alta tensión, incluida la ubicación de los mismos. En caso de reemplazo de algunos de sus componentes, utilizar exclusivamente refacciones originales.

Nota importante: las personas con marcapaso, no deberán permanecer en el vehículo o en su proximidad, estando el motor en funcionamiento con el cofre abierto total o parcialmente o bien, incorrectamente cerrado, a fin de evitar el riesgo de que se altere el normal funcionamiento del referido marcapaso.

En los tres casos mencionados, el fabricante de la unidad, en caso de incumplimiento de lo expuesto, deslinda toda responsabilidad al respecto, quedando la misma asumida por el usuario y caducada automáticamente la garantía.

VALORES MÁXIMOS DE EMISIONES CONTAMINANTES

Este vehículo a la salida de la fábrica, cumple con los siguientes límites máximos de emisiones.

Vehículos equipados con motor a gasolina:

- Monóxido de carbono en ralentí: máx.: 0,5% para vehículos fabricados a partir del 01/01/99;
- Hidrocarburos (HC) en ralentí: máx.: 250 ppm (partes por millón) para vehículos fabricados a partir del 01/01/99;
- La velocidad angular del motor y el ángulo de avance inicial de ignición para la condición de "ralentí" son los especificados en la sección Características Técnicas de este manual.

REVISIÓN TÉCNICA

La revisión técnica deberá llevarse acabo de acuerdo a lo indicado en la póliza de garantía adjunta a este manual

Los periodos previstos para la revisión técnica pueden variar según el tipo de manejo y uso que de al vehículo.

Cada uno de los sistemas del vehículo objeto de la mencionada revisión técnica, se indican en la póliza de garantía, por lo que recomendamos al usuario su especial atención para que el vehículo se encuentre en correctas condiciones de mantenimiento.

Cumpla con los servicios de Mantenimiento Programado listados en su Póliza de Garantía.

El conjunto de elementos a revisar:

- El ya mencionado sistema de contaminación ambiental.
- Luces reglamentarias.
- Sistema de dirección, frenos, suspensión, carrocería, ruedas, neumáticos.
- Estado general del vehículo tanto externo como interno.
- Sistema de escape.
- Accesorios de seguridad: cinturones de seguridad, cabeceras, extintores.



Importante: Los componentes estructurales (largueros, travesaños, etc.) son objeto de revisión en el Revisión Técnica Periódica establecida en su Póliza de Garantía.





USO CORRECTO DEL VEHÍCULO

Para utilizar mejor su Ram, para no dañarlo y sobre todo, para poder aprovechar todo su potencial, en este capítulo le recomendamos “qué hacer, qué no hacer y qué evitar” al conducir su nuevo vehículo.

En la mayoría de los casos se trata de comportamientos válidos para cualquier otro vehículo. Sin embargo, otras veces, se trata de características específicas y exclusivas del Ram 700. Por eso hay que leer atentamente este capítulo, antes de ponerse por primera vez al volante para aprovechar al máximo las prestaciones de su nuevo vehículo.

■	ARRANQUE DEL MOTOR	136
■	ESTACIONAMIENTO	137
■	USO DE LA CAJA DE VELOCIDADES	138
■	CONDUCCIÓN SEGURA	139
■	CONDUCCIÓN ECONÓMICA Y RESPETUOSA CON EL MEDIO AMBIENTE	145
■	ARRASTRE DE REMOLQUES	150
■	DISPOSITIVO PARA ARRASTRE DE REMOLQUES	150
■	INACTIVIDAD DEL VEHÍCULO DURANTE MUCHO TIEMPO	150
■	REVISIONES PERIÓDICAS Y ANTES DE VIAJES LARGOS	151
■	ACCESORIOS COMPRADOS POR EL USUARIO	151



ARRANQUE DEL MOTOR

ADVERTENCIA: el vehículo está equipado con un dispositivo electrónico de bloqueo del motor. En caso de que el motor no se ponga en marcha, consulte el apartado Ram Code generación II en el capítulo conociendo el vehículo.

 Es peligroso hacer funcionar el motor en lugares cerrados. El motor consume oxígeno y descarga anhídrido carbónico, óxido de carbono y otros gases tóxicos.

 Se aconseja que en los primeros kilómetros no le exija al motor el máximo de sus prestaciones (por ejemplo, acelerones, recorridos demasiado largos a régimen máximo, frenadas bruscas, etc...).

El interruptor de ignición está provisto de un dispositivo de seguridad que obliga, en el caso de que el motor no se ponga en marcha, a volver a poner la llave en posición STOP antes de repetir la maniobra de arranque.

Durante los primeros segundos de funcionamiento, sobre todo, después de un período largo de inactividad del vehículo, se puede percibir un nivel más alto de ruido en el motor.

Este fenómeno, que no perjudica la funcionalidad ni la fiabilidad, es característico de los buzos hidráulicos: es el sistema de distribución seleccionado para los motores a gasolina de su vehículo Ram con el fin de disminuir las intervenciones de mantenimiento.

 Los vehículos con convertidor catalítico no deben ponerse en marcha empujándolos, remolcándolos, ni aprovechando las bajadas. Con estas maniobras podría entrar combustible en el convertidor catalítico y dañarlo irremediablemente.



 Siempre, cuando el motor no funcione, el freno y la dirección exigirán un esfuerzo mayor para su accionamiento.

PROCEDIMIENTO PARA LAS VERSIONES GASOLINA

- 1) Asegúrese de que el freno de estacionamiento esté accionado.
- 2) Ponga la palanca de velocidades en punto muerto.
- 3) Pise a fondo el pedal del embrague, sin pisar el acelerador.
- 4) Gire la llave de ignición a la posición AVV y suéltela cuando el motor se ponga en marcha.

 Con el motor en marcha, no toque los cables de alta tensión (cables de las bujías).

Si el motor no se pone en marcha a la primera, gire la llave a la posición STOP antes de repetir el arranque.

En las versiones con Ram CODE: si con la llave en la posición MAR el testigo  permanece encendido junto al testigo , vuelva a poner la llave en la posición STOP y luego en MAR; si el testigo permanece encendido, intente con las otras llaves en dotación.

ADVERTENCIA: Con el motor apagado no deje la llave de ignición en la posición MAR.

Si ni aún así consigue poner en marcha el motor, acuda a su Distribuidor Autorizado Ram.



ADVERTENCIA: con el motor apagado no deje la llave de ignición en la posición MAR.

COMO CALENTAR EL MOTOR DESPUÉS DE LA PUESTA EN MARCHA

Ponga el vehículo en marcha lentamente, haciendo funcionar el motor a un régimen medio, sin acelerones.

- Durante los primeros kilómetros, no le exija el máximo de sus prestaciones. Le aconsejamos que espere hasta que la temperatura del agua llegue entre 50°C y 60°C.

NOTA: Nunca ponga en marcha el motor sin el filtro de aire.

ARRANQUE CON MOTOR CALIENTE

Para poner en marcha el motor caliente, se recomienda mantener la llave en MAR algunos segundos antes de girarla a AVV.

Esta operación permitirá que la bomba eléctrica de combustible funcione antes que el motor, posibilitando una puesta en marcha más rápida.

ADVERTENCIA PARA MOTORES CON TURBOCOMPRESOR

(Si así está equipado)

 Nunca ponga en marcha el motor en altas revoluciones, tampoco dé acelerones mientras el mismo esté en fase de calentamiento.

Además, en los primeros kilómetros de recorrido, no solicite el máximo de prestaciones.

Nunca ponga en marcha el motor sin filtro de aire.

No apague el motor inmediatamente después de un recorrido en condiciones severas, sino déjelo girar en ralentí por algunos instantes. Este procedimiento permitirá la refrigeración del motor y la lubricación del turbocompresor.

PARA APAGAR EL MOTOR

Gire la llave de arranque a la posición STOP con el motor funcionando en ralentí.

 Los acelerones antes de apagar el motor no sirven para nada, consumen combustible inútilmente y además son perjudiciales, principalmente para los motores con turbocompresor.

ADVERTENCIA: Después de un recorrido difícil o severo, es mejor que el motor “recupere el aliento” dejándolo en ralentí durante algunos minutos antes de apagarlo para que descienda la temperatura del motor.

ESTACIONAMIENTO

 Apague el motor, aplique el freno de estacionamiento, ponga la primera velocidad y gire las ruedas hacia el orilla de la carretera o la calle. Si estaciona el vehículo en subida o en bajada, le aconsejamos bloquear las ruedas con una cuña o una piedra.

No deje la llave de ignición en la posición MAR ya que se descargaría la batería.



Cuando baje del vehículo, quite siempre la llave.

 No deje nunca a los niños solos en el interior del vehículo.

Observación: El indicador de nivel de combustible posee un circuito electrónico de amortiguamiento para neutralizar las oscilaciones del combustible, dentro del tanque de combustible.

Por lo tanto si en el momento del arranque del motor el vehículo se encontraba en una posición inclinada, la indicación dada por la aguja tardará 2 minutos para ser actualizada.

FRENO DE ESTACIONAMIENTO - fig. 1

La palanca del freno de estacionamiento se encuentra entre los dos asientos delanteros.

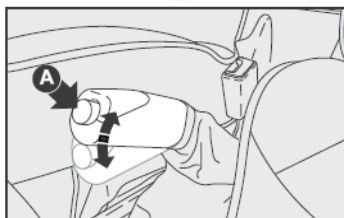



fig. 1

Para accionar el freno de estacionamiento, jale de la palanca hacia arriba hasta que el vehículo quede completamente detenido.

ADVERTENCIA: Si al estacionarse el esfuerzo fuera excesivo, diríjase a un Distribuidor Autorizado Ram para que ajusten el recorrido del freno de estacionamiento sin esperar a la próxima revisión recomendada por el "Plan de Mantenimiento Programado".

Con el freno de estacionamiento accionado y la llave de ignición en posición MAR se enciende el testigo  en el tablero de instrumentos.

Para quitar el freno de estacionamiento:

- 1) Levante un poco la palanca y presione el botón A-fig. 1.
- 2) Con el botón presionado baje la palanca. El testigo  se apaga.
- 3) Para evitar movimientos accidentales del vehículo, efectúe la maniobra pisando el pedal del freno.

USO DE LA CAJA DE VELOCIDADES

Para engranar las velocidades, pise a fondo el embrague y ponga la palanca de la caja de velocidades en una de las posiciones del esquema de la fig. 2 (el ideograma está también representado en la empuñadura de la palanca).

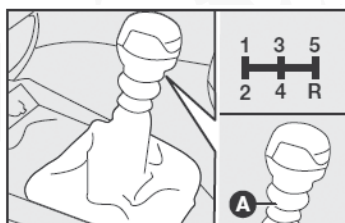



fig. 2

Para engranar la reversa (R), espere que el vehículo esté parado y, desde la posición de punto muerto: levante la argolla A del dispositivo inhibidor de la reversa y desplace la palanca hacia la derecha y después hacia atrás.

Velocidad para el cambio de marcha

Para obtener el máximo ahorro del consumo de combustible, le aconsejamos los siguientes límites de velocidad en el cambio de velocidades:

700	Motor frío	1ª ➡ 2ª	2ª ➡ 3ª	3ª ➡ 4ª	4ª ➡ 5ª
	1.6	18.0	32.0	45.0	62.0
	1.6 CC	18.0	32.0	45.0	62.0
700	Motor caliente	1ª ➡ 2ª	2ª ➡ 3ª	3ª ➡ 4ª	4ª ➡ 5ª
	1.6	18.0	32.0	38.0	55.0
	1.6 CC	18.0	32.0	38.0	55.0

 Para cambiar de velocidad correctamente, debe pisar a fondo el pedal del embrague; por lo tanto, en la zona del piso debajo de los pedales no debe haber nada que obstaculice su recorrido: asegúrese de que las alfombras estén siempre bien extendidas y no interfieran con los pedales.

CONDUCCIÓN SEGURA

Ram ha realizado notables esfuerzos para conseguir que el Ram 700 se un vehículo que pueda garantizar la máxima seguridad de los pasajeros. Sin embargo, el comportamiento del conductor sigue siendo un factor decisivo por lo que respecta a la seguridad en la carretera.

A continuación, encontrará algunos consejos muy sencillos para viajar con total seguridad en distintas condiciones. Seguramente muchas le resultarán familiares, pero de todas formas, será muy útil que lea todo con mucha atención.

ANTES DE PONERSE AL VOLANTE

- Asegúrese de que las luces y los faros funcionen correctamente.
- Ajuste la posición de los asientos, del volante y de los espejos retrovisores para conseguir la mejor posición.
- Ajuste con cuidado las cabeceras, de manera que sea la cabeza y no el cuello la que apoye sobre ellas.



- Asegúrese de que los sistemas de protección para los niños (sillitas, cunas, etc.), si los hubiera, estén fijados correctamente. Es preferible colocar las sillitas en el asiento trasero (si así está equipado). No use el asiento delantero para el transporte de niños.

- Coloque los objetos en el compartimiento de equipaje/área de carga con mucha atención, para evitar que en una frenada de emergencia sean proyectados hacia adelante.

- Evite las comidas pesadas antes de comenzar un viaje. Una alimentación ligera contribuye a mantener despiertos los reflejos. Evite sobre todo el consumo de bebidas alcohólicas.

- Recuerde controlar todo lo que se indica en el apartado "Revisiones periódicas antes de viajes largos" en este capítulo.

ADVERTENCIA: No transporte en el vehículo o área de carga depósitos de combustible o bidones con combustible adicionales ya que, en caso de pérdidas o después de un accidente, podrían explotar o incendiarse.

ALFOMBRAS EN EL PISO DEL VEHÍCULO

Asegúrese de que nada (tapetes, etc.) obstaculice el movimiento y el recorrido de los pedales.

ADVERTENCIA: Revise que los tapetes estén siempre estirados y en la posición correcta. Observe la ubicación correcta en cada unidad y su respectiva posición. Para algunas versiones, el sistema dispone de elementos de sujeción para auxiliar en su retención en el piso del vehículo (fig. 3).

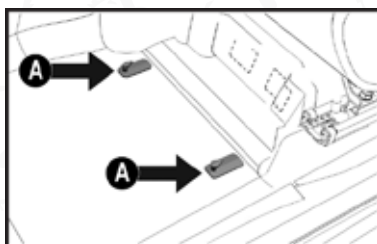

fig. 3

La colocación indebida de los tapetes o el uso de tapetes no homologados, puede ser un obstáculo al accionamiento de los pedales. Utilice exclusivamente tapetes originales y/o homologados por FCA, evitando materiales no autorizados.

NOTA: Para la seguridad del conductor, la alfombra debe fijarse en los elementos de fijación indicados por las flechas A.

Revise periódicamente el estado de limpieza de los interiores, por debajo de las alfombras, que podría provocar la oxidación de la chapa. Para la seguridad en la conducción, utilice solamente alfombras y tapetes originales Ram

EN EL CAMINO

- La primera norma para una conducción segura es la prudencia.

- Ser prudente significa también estar en condiciones de prevenir un comportamiento equivocado o imprudente de los demás conductores.

- Aténgase rigurosamente al reglamento de tránsito de cada País, y sobre todo, respete los límites de velocidad.

- Asegúrese siempre de que, además de Usted, todos los pasajeros se hayan abrochado el cinturón de seguridad y de que los niños viajen en las sillas especiales para ellos.

 Conducir en estado de ebriedad, bajo el efecto de estupefacientes o de ciertos medicamentos es muy peligroso para Usted y para los otros.

 Abróchese siempre el cinturón, tanto Usted como el resto de los pasajeros. Viajar sin los cinturones de seguridad aumenta el riesgo de lesiones graves o de muerte en caso de accidente.

- Los viajes largos debe comenzarlos en buenas condiciones físicas.

- No conduzca demasiadas horas seguidas, deténgase de vez en cuando para estirar las piernas y descansar.

- Haga circular el aire en el habitáculo para que se renueve.

- No baje nunca las pendientes con el motor apagado: en estas condiciones no cuenta con la ayuda del freno del motor, del servofreno ni tampoco de la servodirección; por lo tanto, deberá sujetar el volante y pisar el pedal del freno con más fuerza.

CONducir DE NOCHE

Estas son las indicaciones más importantes que debe seguir cuando viaja de noche.



fig. 4

- Conduzca con mayor prudencia: la conducción nocturna requiere más atención.

- Reduzca la velocidad, sobre todo en carreteras sin alumbrado.

- Ante los primeros síntomas de somnolencia, deténgase: continuar supondría un riesgo para Usted y para los demás. Siga conduciendo sólo después de haber descansado el tiempo necesario.

- Mantenga una distancia de seguridad, respecto a los vehículos que le preceden, mucho mayor que durante el día: es difícil calcular la velocidad de los otros vehículos cuando únicamente se ven las luces.

- Asegúrese de que los faros estén orientados correctamente: si están demasiado bajos, reducen la visibilidad y cansan la vista. Si están demasiado altos, pueden molestar a los conductores de los otros vehículos.

- Use las luces altas sólo fuera de la ciudad y cuando esté seguro de no molestar a los otros conductores.
- Al cruzarse con otro vehículo, quite las luces altas (si están encendidas) y ponga las bajas.
- Mantenga limpios los faros.
- Fuera de la ciudad, tenga cuidado con los animales que cruzan la carretera.

CONDUCIR BAJO LA LLUVIA

La lluvia y las carreteras mojadas significan peligro.



fig. 5

En una carretera mojada cualquier maniobra es más difícil porque el roce de las ruedas sobre el pavimento se reduce notablemente. En consecuencia, los espacios de frenado se alargan y la adherencia de los neumáticos disminuye.

Estos son algunos consejos que debe seguir cuando conduce bajo la lluvia:

- Reduzca la velocidad y mantenga una distancia de seguridad mayor respecto a los vehículos que le preceden.
- Si llueve mucho, también se reduce la visibilidad. En estos casos, aunque sea de día, encienda las luces bajas para mejorar la visibilidad.
- No atravesie los charcos a alta velocidad y sujete el volante con fuerza: atravesar un charco a alta velocidad puede hacerle perder el control del vehículo ("acuaplaneo").
- Verifique periódicamente el estado de los limpiadores del parabrisas.

 Los vehículos Ram son diseñados y probados para circular por niveles normales de agua. Bajo ningún concepto el agua debe superar el nivel del centro de la rueda, circulando a una velocidad de marcha inferior a 15 Km/h.



CONducir con niebla

- Si la niebla es densa, no emprenda el viaje en la medida de lo posible.



fig. 6

Si hay bruma, niebla uniforme o existe la posibilidad de encontrar bancos de niebla:

- Mantenga una velocidad moderada.
- Encienda, aunque sea de día, las luces bajas y las luces antiniebla delanteras auxiliares. NO use las luces altas.
- Seleccione la función de desempañamiento con los controles de ventilación (consulte el capítulo “Conocimiento del vehículo”), así no tendrá problemas de visibilidad.
- Recuerde que si hay niebla, el pavimento estará húmedo, y por lo tanto, cualquier maniobra será más difícil aumentando las distancias de frenado.
- Evite, en la medida de lo posible, cambios bruscos de velocidad.
- Evite rebasar a otros vehículos si no es imprescindible.
- Si no tiene más remedio que parar el vehículo (fallas, imposibilidad de proseguir por falta de visibilidad, etc.), intente detenerse fuera de los carriles. Luego, encienda las luces de emergencia y, si es posible, las luces bajas. Toque varias veces el claxon si ve que se acerca otro vehículo.

CONducir en la montaña



fig. 7

- En las bajadas, use el freno del motor, engranando las marchas cortas para no calentar los frenos.
- Por ningún motivo debe bajar las pendientes con el motor apagado o en punto muerto, y mucho menos después de haber quitado la llave de ignición.



- Conduzca a velocidad moderada y evite “cortar” las curvas.
- Recuerde que los rebases son más lentos en las cuestas, por lo tanto necesita mayor espacio libre. Si se le rebasan en una subida, haga lo posible para facilitar el rebase.

CONDUCIR CON NIEVE O HIELO

Estos son algunos consejos para conducir en estas condiciones:

- Mantenga una velocidad muy moderada.
- En caminos nevados, ponga las cadenas; consulte el apartado “Cadenas para la nieve” en este capítulo.
- Use preferentemente el freno del motor y evite frenar bruscamente.
- Si frena con un vehículo sin ABS, intente que las ruedas no se bloqueen, regulando la presión sobre el pedal del freno.
- En invierno, incluso las carreteras aparentemente secas, pueden presentar tramos con hielo. Por lo tanto, esté muy atento al atravesar tramos poco soleados, rodeados por árboles o rocas, ya que pueden estar cubiertos por el hielo.

CONDUCIR CON EL ABS

El ABS es un equipo del sistema de frenado que le proporciona esencialmente dos ventajas:

- 1) Evita que las ruedas se bloqueen y patinen durante las frenadas de emergencia, especialmente en condiciones de poca adherencia.
- 2) Permite frenar y virar al mismo tiempo, para que Usted pueda dirigir el vehículo hacia el lugar deseado evitando obstáculos imprevistos siempre que lo permitan los límites físicos de adherencia lateral de los neumáticos.

Para aprovechar al máximo el ABS:

- Las frenadas de emergencia o cuando hay poca adherencia, notará una ligera pulsación sobre el pedal del freno: es la señal de que el ABS está funcionando. No suelte el pedal, continúe pisándolo para que la acción de frenado no pierda continuidad.
- El ABS impide que las ruedas se bloqueen, pero no aumenta los límites físicos de adherencia entre el camino y los neumáticos. Por lo tanto, incluso en los vehículos equipados con ABS, respete la distancia de seguridad y reduzca la velocidad al entrar en una curva.

CONDUCIR EN CARRETERAS NO PAVIMENTADAS

Las versiones CC Adventure han sido diseñadas para transitar en caminos pavimentados, aunque ocasionalmente puedan ser conducidas por caminos sin pavimento.

Las versiones CC Adventure, sin embargo, bien como las demás versiones descritas en éste manual, no fueron diseñadas para recorridos en montañas, senderos u otros recorridos radicales. Observe siempre las recomen-



daciones y precauciones para conducción de vehículos en vías no pavimentadas.

Antes de conducir el vehículo en una subida o bajada, pare y evalúe la situación. Si las condiciones de conducción no son seguras (presencia de hoyos, obstáculos, etc.), no continúe la marcha.

Si se encuentra sorprendido en condiciones adversas, no intente hacer maniobras que puedan ponerlo en riesgo. En caso de no conseguir superar fuertes subidas (no recomendadas), lo más seguro es volver en reversa, lentamente, controlando el vehículo y, siguiendo el mismo camino de la subida.

Conduzca lentamente, en carreteras no pavimentadas, observando los obstáculos y desviándose siempre de ellos. Si no es posible desviarse, vuelva y encuentre otro camino más seguro.

Las carreteras no pavimentadas, en general no poseen señalizaciones o señales de advertencia; por lo tanto, el conductor deberá tener más atención, conduciendo siempre a baja velocidad.

Cerciórese de que el equipaje esté colocados de forma segura y sin exceder los límites de carga del vehículo.

Tras haber conducido por carreteras no pavimentadas, revise todos los sistemas del vehículo, cerciorándose de que no haya ningún daño en componentes importantes.

Recuérdese también que los neumáticos no originales y de medidas distintas de las especificadas pueden levantar el vehículo, lo que podría representar un peligro de volcadura.

CONDUCCIÓN ECONÓMICA Y RESPETUOSA CON EL MEDIO AMBIENTE

La protección del medio ambiente ha sido uno de los principios que han inspirado la realización de los vehículos Ram. No en vano sus dispositivos anticontaminantes obtienen resultados que van mucho más allá de la normativa vigente.

Sin embargo, para preservar el medio ambiente se necesita la máxima atención y colaboración por parte de todos.

Siguiendo algunas reglas muy sencillas el automovilista puede evitar dañar el medio ambiente y muchas veces, al mismo tiempo, limitar el consumo.

Con este propósito, les ofrecemos a continuación muchas indicaciones útiles, que se suman a todas aquellas marcadas con el símbolo  presentes en varios puntos del manual.

PROTECCIÓN DE LOS DISPOSITIVOS QUE REDUCEN LAS EMISIONES CONTAMINANTES

El correcto funcionamiento de los dispositivos anticontaminantes, no sólo garantiza el cuidado del medio ambiente, sino que también influye en el rendimiento del vehículo. Por lo tanto, mantener en buen estado estos dis-



positivos es la primera regla que hay que seguir para una conducción ecológica y económica.

La primera medida es seguir escrupulosamente el Plan de Mantenimiento Programado descrito en su Póliza de Garantía.

Para los motores a gasolina, use exclusivamente gasolina sin plomo. Si el vehículo no se pone en marcha, no siga insistiendo. Evite sobre todo las maniobras de empuje o remolque y tampoco trate de aprovechar las bajadas: todas ellas son maniobras que pueden dañar el convertidor catalítico. Utilice exclusivamente una batería auxiliar (Consulte el apartado "Puesta en marcha con batería auxiliar" en el capítulo "En emergencia").

Cuando se encienda el testigo de la reserva, intente cargar combustible lo antes posible. Un nivel bajo de combustible causaría una alimentación irregular del motor, e inevitablemente un aumento de la temperatura de los gases de escape; ello podría dañar gravemente el convertidor catalítico.

No ponga en funcionamiento el motor, ni siquiera para probarlo, con una o más bujías desconectadas.

No caliente el motor en ralentí antes de salir, a menos que la temperatura externa sea muy baja e incluso en este caso, por no más de 30 segundos.

 Durante su funcionamiento normal, el convertidor catalítico alcanza temperaturas muy elevadas, por lo tanto no estacione el vehículo sobre material inflamable (hierba, hojas secas, cartón, etc.): peligro de incendio.

No instale otras protecciones contra el calor en el convertidor catalítico ni en el tubo de escape así como tampoco quite las ya existentes.

 No rocíe ningún tipo de sustancia sobre el convertidor catalítico, la sonda lambda ni el tubo de escape. La inobservancia de estas normas puede crear un riesgo de incendio.

OTROS CONSEJOS

- No caliente el motor con el vehículo parado: en estas condiciones el motor se calienta mucho más lentamente y por consiguiente, aumentan el consumo y las emisiones contaminantes. Por lo tanto, es mejor salir lentamente, evitando regímenes elevados.

- En cuanto las condiciones de tráfico y el camino lo permitan, utilice una velocidad más alta.

- No acelere cuando el vehículo esté parado en un semáforo o antes de apagar el motor.

- Mantenga una velocidad lo más uniforme posible, evitando frenadas y acelerones superfluos que consumen combustible y aumentan notablemente las emisiones.

En las bajadas, ponga una marcha corta en lugar de usar el freno constantemente.

El peso que ejerce el remolque sobre el gancho de arrastre reduce proporcionalmente la capacidad de carga del vehículo.

- Apague el motor durante las detenciones prolongadas.



- No viaje con objetos inútiles en el compartimiento de equipajes. El peso del vehículo influye en el consumo.
- Quite el portaequipajes cuando ya no lo use. Este accesorio disminuye considerablemente la aerodinámica del vehículo.
- Utilice los dispositivos eléctricos únicamente durante el tiempo que sea necesario. La demanda de corriente aumenta el consumo de combustible.

 Transitar con el sistema de escape modificado, además de aumentar considerablemente el ruido (contaminación sonora) constituye una infracción al reglamento de tránsito.

SISTEMA OBD

El sistema de diagnóstico a bordo (OBD, por sus siglas en inglés) presente en algunas versiones, efectúa diagnósticos continuamente a los componentes relacionados con las emisiones de gases producidas por el vehículo. Este sistema indica la existencia de alguna condición de falla en cualquiera de estos componentes por medio del testigo  en el tablero y mensajes a través de la pantalla electrónica (si así está equipado).

El sistema OBD tiene como objetivos:

- Mantener la eficacia del sistema controlada.
- Señalizar aumentos en las emisiones debido a una operación inusual del vehículo.
- Señalar la necesidad de sustituir componentes deteriorados.

El sistema dispone de una conexión que le permite la lectura de códigos registrados en la computadora, acompañados de una serie de parámetros específicos de diagnóstico y de funcionamiento del motor. Esta verificación es posible para agentes de tránsito mediante el uso de instrumentos específicos (escáner).

TESTIGO DE FALLA EN EL SISTEMA DE DIAGNÓSTICO A BORDO / CONTROLADOR DEL MOTOR (Color ámbar)



En condiciones normales, al girar la llave de ignición a la posición MAR, el testigo se enciende, pero debe apagarse cuando el motor se arranca.

Si el testigo permanece encendido, o se enciende durante la marcha, indica un mal funcionamiento del controlador del motor. Si tiene el testigo encendido provocará un aumento en las emisiones generadas por el escape una posible pérdida de desempeño del motor, dirección y consumos elevados. En algunas versiones se mostrará un mensaje específico.

Generalmente, en estas condiciones se podrá seguir operando el motor, evitando grandes esfuerzos del motor o altas velocidades. El uso prolongado del vehículo con el testigo encendido, puede provocar graves daños. Consulte a su distribuidor autorizado Ram.

Si el desperfecto o mal funcionamiento llega a desaparecer, el testigo se apagará, sin embargo, el sistema guardará el registro del error.

Si el testigo se enciende de forma intermitente, puede indicar que existe un



posible daño en el catalizador. Si esto llega a ocurrir, suelte el pedal del acelerador y reduzca la velocidad hasta que el testigo se apague, continúe conduciendo con velocidad reducida y visite a su Distribuidor autorizado RAM.

CONSIDERACIONES GENERALES

Mantenimiento del vehículo

Las condiciones de mantenimiento representan un factor muy importante sobre el consumo de combustible, comodidad de marcha y sobre la vida útil del vehículo. Por este motivo es muy importante cumplir con las operaciones de "mantenimiento programado" en su Póliza de Garantía.

Neumáticos

Revíselos periódicamente, ya que una baja presión, influyen sobre la estabilidad, el frenado y el consumo de combustible.

Equipamientos Eléctricos

Utilice los dispositivos eléctricos solamente por el tiempo necesario. Los faros auxiliares, el limpiaparabrisas, lavaparabrisas y/o electroventilador, requieren para su funcionamiento, una cantidad de energía adicional que puede aumentar el consumo de combustible en un 25 % en ciudad.

Aire Acondicionado

Ejerce fuerte influencia sobre el consumo de combustible (20% o más). Cuando la temperatura y condiciones exteriores lo permitan, baje los cristales para permitir la circulación de aire del exterior.

Accesorios Aerodinámicos

Los accesorios aerodinámicos no certificados pueden ocasionar aumento del consumo de combustible y perjudicar el coeficiente aerodinámico original.

MODO DE CONDUCIR

No caliente el motor en ralentí o a rpm elevadas. Es aconsejable partir lentamente, evitando aceleraciones bruscas.

Procedimientos Inútiles

Evitar acelerones cuando esté detenido en un semáforo o antes de parar el motor provocan el aumento del consumo de combustible y por lo tanto la contaminación.

Cambio de Velocidades

Según las condiciones de tránsito, utilice las marchas más largas posibles.

El uso de marchas bajas, para obtener una buena respuesta del motor provoca ante un aumento inevitable del consumo de combustible.

También, mantener marchas largas en que las circunstancias aconsejan hacerlo con marchas cortas, aumentan el consumo y los niveles de contaminación.



Velocidad Máxima

El consumo de combustible aumenta a niveles proporcionalmente en relación a las velocidades que el vehículo desarrolla. Por ejemplo podemos decir, que aumentando la velocidad desde 90 km/h a 120 km/h, el consumo de combustible aumenta un 30%. Tratar de mantener una velocidad constante, evitando frenadas bruscas y acelerones innecesarios que consumen combustible y aumentan las emisiones contaminantes.

Se aconseja un modo de manejo prudente, tratando de anticipar las maniobras para evitar peligros eminentes y tratar de mantener una distancia entre vehículos de 2 ó 3 segundos.

Aceleración

Acelerar el motor en forma violenta o funcionar en elevadas rpm, hace notable el mayor consumo de combustibles, así como el aumento de emisión de gases contaminantes y la propia durabilidad del mismo vehículo.

Conviene acelerar gradualmente y no pasar del régimen máximo del motor.

Condiciones de Uso

Trayectos muy cortos y puestas en marcha frecuentes atentan contra el consumo y las emisiones de gases nocivos que se elevan del 15 al 30 %.

Condiciones de las calles y rutas

El consumo de combustible y la contaminación está ligado estrechamente con situaciones de tránsito intenso, sobre todo en las grandes ciudades.

También las rutas de montañas, con variación de niveles y aquellas con piso en mal estado atentan contra los niveles de consumo.

- Mantenga una velocidad lo más uniforme posible, evitando frenadas y acelerones superfluos que consumen combustible y aumentan notablemente las emisiones.
- Apague el motor durante las detenciones prolongadas.
- Revise periódicamente la presión de los neumáticos: si la presión es demasiado baja, el consumo aumenta.
- No viaje con objetos inútiles en el compartimiento de carga.

El peso del vehículo influye en el consumo.

- Quite el portaequipajes cuando ya no lo use. Este accesorio disminuye considerablemente la aerodinámica del vehículo.
- Utilice los dispositivos eléctricos únicamente durante el tiempo que sea necesario. La demanda de corriente aumenta el consumo de combustible.

El peso que ejerce el remolque sobre el gancho de arrastre reduce proporcionalmente la capacidad de carga del vehículo.

Recuerde que arrastrar un remolque reduce la posibilidad de subir las pendientes pronunciadas.

En las bajadas, ponga una marcha corta en lugar de usar el freno constan-



temente.

ARRASTRE DE REMOLQUES

ADVERTENCIAS

Para el arrastre de remolques, el vehículo debe estar provisto del gancho homologado y una instalación eléctrica apropiada.

Monte los espejos retrovisores específicos según las normas del reglamento de tránsito vigente de su localidad. Recuerde que arrastrar un remolque reduce la posibilidad de subir las pendientes pronunciadas.

Para asegurarse de que no supera el peso máximo remolcable debe considerar el peso de remolque cargado, incluyendo los accesorios y el equipaje.

Respete los límites de velocidad específicos de cada país para los vehículos con arrastre de remolque.

 El sistema ABS que puede equipar el vehículo no controla el sistema frenante del remolque.

 Por lo tanto, es necesario una atención especial cuando el firme del camino es resbaladizo.

Por ningún motivo modifique el sistema de frenos del vehículo para el mando de frenos del remolque. El sistema de frenos del remolque debe ser completamente independiente del sistema hidráulico del vehículo.

DISPOSITIVO PARA ARRASTRE DE REMOLQUES

INSTALACIÓN DEL GANCHO DE REMOLQUE

El dispositivo para el gancho de remolque debe ser instalado en la Ram 700 únicamente por personal especializado, siguiendo estas indicaciones.

Para los vehículos que pueden remolcar hasta 1000 kg (si así aplica), utilice:

- gancho de rótula para acoplamiento mecánico según la norma vigente;
- junta de unión eléctrica según el reglamento vigente.

ADVERTENCIA: se aconseja la utilización del gancho de remolque original Ram, que se puede adquirir y instalar en la Red de Distribuidores Ram.

 Después del montaje, los orificios de los tornillos de fijación deben estar tapados para impedir posibles infiltraciones de los gases de escape.

INACTIVIDAD DEL VEHÍCULO DURANTE MUCHO TIEMPO

Si el vehículo debe permanecer estacionado por más de un mes, siga estas indicaciones:

- Guarde el vehículo en un lugar cubierto, seco y, si es posible, ventilado.
- Engrane una marcha



- Verifique que el freno de estacionamiento no esté accionado.
- Desconecte los bornes de la batería (quite primero el borne negativo) y revise el estado de carga de la misma. Esta revisión deberá repetirse una vez al mes. Recargue la batería si la carga es inferior a 12.5 V.

Limpie y proteja la pintura con una mano de cera protectora.

- Limpie y proteja las partes metálicas con los productos específicos de venta en el comercio.
- Espolvoree con talco los limpiadores del limpiaparabrisas y déjelos levantados, sin apoyarlas sobre el parabrisas.
- Abra un poco las ventanillas.
- Cubra el vehículo con una tela o con un plástico perforado. No utilice telas de plástico compacto que impedirían la evaporación de la humedad de la superficie del vehículo.
- Infle los neumáticos a una presión de +0.5 bar respecto a la que se especifica normalmente y revísela periódicamente.
- No vacíe el sistema de refrigeración del motor.

REVISIONES PERIÓDICAS Y ANTES DE VIAJES LARGOS

Recuerde que debe revisar periódicamente:

- La presión y el estado de los neumáticos;
- El nivel del líquido de la batería;
- El nivel del aceite;
- El nivel del líquido refrigerante del motor y el estado del sistema;
- El nivel del líquido de los frenos;
- El nivel del líquido del lavaparabrisas;
- El nivel del líquido de la servodirección.

ACCESORIOS COMPRADOS POR EL USUARIO

NOTA: Tanto el vehículo como los equipos instalados en el mismo consumen energía de la batería, aun cuando están apagados, lo que se denomina consumo stand-by. La batería posee un límite máximo de consumo para garantizar el arranque del motor. Por lo tanto, el consumo de los equipos debe ser dimensionado de acuerdo con el límite de consumo de la batería. Los accesorios originales Ram ofrecen esa garantía.

 La instalación de radios, alarmas o cualquier otro accesorio eléctrico no autorizado por Ram, puede ocasionar un consumo excesivo de energía de la batería, provocando un mal funcionamiento del vehículo y la pérdida de la garantía del mismo.

 Para asegurar el perfecto funcionamiento del vehículo, recomendamos solamente la instalación de accesorios originales, disponibles en su red de distribuidores Ram.



TRANSMISORES DE RADIO Y TELÉFONOS CELULARES

Los teléfonos celulares y otros aparatos radiotransmisores (por ejemplo radios de banda civil o CB) no se pueden usar en el interior del vehículo, si no se utiliza una antena separada colocada en el exterior del mismo.

ADVERTENCIA: El uso de teléfonos celulares, transmisores CB o similares en el interior del vehículo (sin antena exterior) genera campos electromagnéticos por radiofrecuencia que amplificados por los efectos de resonancia en el habitáculo, pueden provocar graves daños a la salud de los pasajeros así como mal funcionamiento de los sistemas electrónicos del vehículo que pueden poner en peligro la seguridad del mismo.

Además, la eficacia de transmisión de estos aparatos puede verse afectada por el efecto aislante de la carrocería del vehículo.



EN EMERGENCIAS

Cualquier persona que se encuentre ante una situación de emergencia necesita una ayuda concreta e inmediata.

Las páginas que le presentamos a continuación, han sido creadas precisamente para que le sirvan de ayuda en caso de necesidad.

Como verá, se han tomado en consideración un gran número de pequeños inconvenientes, y para cada uno de ellos, se sugiere el tipo de reparación que podrá efectuar personalmente. Si tiene problemas más serios, deberá dirigirse a un Distribuidor Autorizado Ram.

Para ello, le recordamos que, junto al Manual de Uso y Mantenimiento, se le ha entregado también la Póliza de Garantía en la que se describen detalladamente, los servicios que Ram pone a su disposición en caso de emergencia.

Le aconsejamos, de todas formas, que lea estas páginas. Así podrá localizar rápidamente toda la información que necesite cuando le haga falta.

■ ARRANQUE CON BATERÍA AUXILIAR	154
■ ARRANQUE CON MANIOBRAS DE INERCIA.....	154
■ SI SE PONCHA UN NEUMÁTICO.....	155
■ SI SE APAGA UNA LUZ EXTERNA.....	162
■ SI SE APAGA UNA LUZ INTERIOR.....	172
■ SI SE DESCARGA LA BATERÍA	173
■ SI HAY QUE LEVANTAR EL VEHÍCULO.....	175
■ SI HAY QUE REMOLCAR EL VEHÍCULO	175
■ GANCHO DE REMOLQUE.....	175
■ EN CASO DE ACCIDENTE	176
■ EXTINTOR	177



ARRANQUE CON BATERÍA AUXILIAR

Si la batería está descargada, puede poner en marcha el motor con otra batería de capacidad igual o algo superior respecto a la batería descargada (consulte el capítulo "Características técnicas").

Debe realizar lo siguiente fig. 1:

- 1) En algunas versiones, requerirá de soltar la traba de la cubierta de los fusibles para acceder al borne. Conecte con un cable adecuado los bornes positivos (signo + al lado del borne) de las dos baterías;
- 2) Conecte con otro cable el borne negativo (-) de la batería auxiliar con un punto de masa, en el motor o en la caja de velocidades del vehículo que debe poner en marcha, o bien, con el borne negativo (-) de la batería descargada;

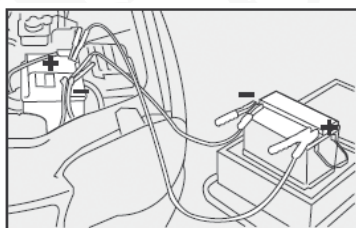

fig. 1

- 3) Ponga en marcha el motor;
- 4) Con el motor en marcha, retire los cables siguiendo el orden inverso respecto a la colocación.

Si el motor no arranca después de intentarlo varias veces, no insista inútilmente. Diríjase a su Distribuidor Autorizado Ram.

⚠ No realice este procedimiento si no tiene experiencia: maniobras incorrectas pueden provocar descargas eléctricas de gran intensidad e incluso pueden hacer explotar la batería. Además, le aconsejamos que no se acerque a la batería con llamas libres ni cigarrillos encendidos y no provoque chispas: peligro de explosión y de incendio.

⚠ Por ningún motivo use un cargador de baterías para el arranque de emergencia: podría dañar los sistemas electrónicos y especialmente los módulos que dirigen las funciones de encendido y alimentación.

ARRANQUE CON MANIOBRAS DE INERCIA

⚠ Los vehículos con convertidor catalítico no deben ponerse en marcha empujándolos, remolcándolos, ni aprovechando las bajadas. Con estas maniobras podría entrar combustible en el convertidor catalítico y dañarlo irremediablemente.

⚠ Recuerde que hasta que no se ponga en marcha el motor, el servofreno ni la servodirección funcionan; por lo tanto, deberá sujetar el volante y pisar el pedal del freno con más fuerza.

SI SE PONCHA UN NEUMÁTICO

1. PARE EL VEHÍCULO

- Pare el vehículo en un terreno plano y suficientemente compacto de ser posible.
- Encienda las luces de emergencia (intermitentes).
- Aplique el freno de estacionamiento.
- Ponga la primera velocidad o la reversa.
- Calce las ruedas con un pedazo de madera u otro material adecuado si el vehículo se encuentra en una calle inclinada o en mal estado. La calza debe encontrarse en la rueda diagonalmente opuesta a la que debe ser elevada.
- Señale la presencia del vehículo detenido según las disposiciones vigentes: luces de emergencia, triángulo refringente, etc.

2. SAQUE LAS HERRAMIENTAS, EL GATO Y LA RUEDA DE REFACCIÓN

700 cabina sencilla

- Levante el asiento del conductor y suelte la cinta elástica A-fig. 9 que sujeta la bolsa portaherramientas y triángulo reflejante (si así está equipado).
- Pliegue el respaldo del asiento del conductor y suelte la cinta elástica de sujeción A-fig. 2, quitando el gato, la manivela, la bolsa portaherramientas y el triángulo de seguridad (si así está equipado).

Obs.: En algunas versiones, la bolsa portaherramientas está fijada al piso por medio de velcro.

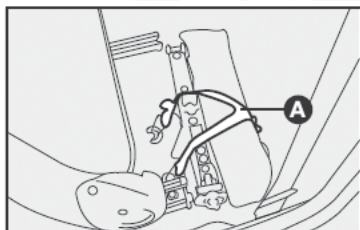

fig. 9

700 CC

El portaherramientas está ubicado por debajo del asiento trasero. Para acceder a las herramientas:

- Coloque las hebillas de enganche de los cinturones de seguridad en sus respectivos alojamientos;
- Jale de la cuerda A-fig. 10 para levantar el asiento y plegarlo hacia adelante

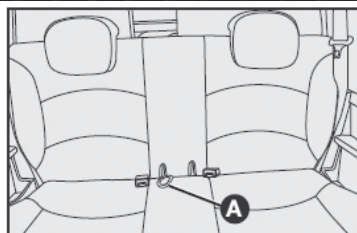

fig. 10

- Suelte las herramientas y quite el gato fig. 11, sacándolo de su alojamiento.

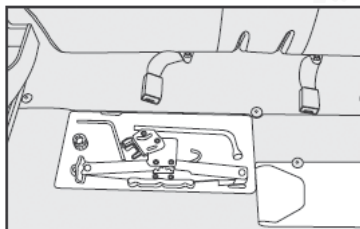

fig. 11

Rueda de refacción

- Quite la funda de protección (si así está equipado) de la rueda de refacción.

- Según la versión, afloje completamente la tuerca de fijación de la rueda de refacción A-fig. 5, 6, 7 u 8 y sáquela de su alojamiento B-fig. 5, 6, 7 ó 8.

Para algunas versiones, están presentes elementos de soporte de la rueda de refacción fijados a la pared divisoria y al piso por medio de velcro.

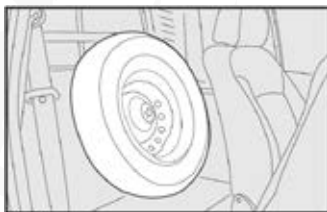

fig. 5

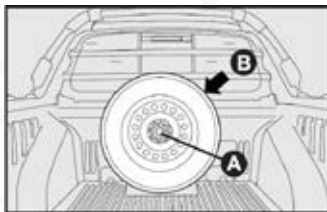

fig. 7

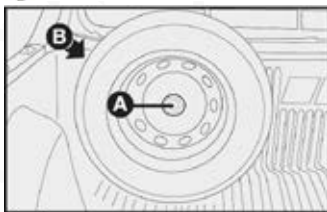

fig. 6

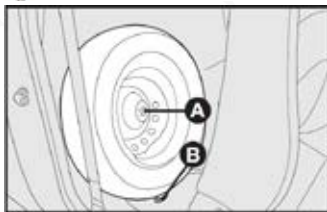

fig. 8

- Algunas versiones disponen de un dispositivo antirrobo para la rueda de refacción. Saque de la bolsa portaherramientas la llave de seguridad espe-



cífica fig. 16, que desbloquea el mecanismo antirrobo.

Para sacar la rueda de refacción, coloque la llave de seguridad fig. 16 en el mecanismo antirrobo y la otra parte en la llave de rueda en dotación con el vehículo, para posteriormente girar todo el conjunto a la izquierda.

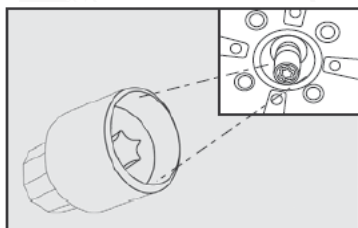

fig. 16

Cada llave de seguridad cuenta con una combinación mecánica distinta entre una serie de combinaciones posibles.

En caso de pérdida de la llave, diríjase a su Distribuidor Autorizado Ram, llevando consigo la etiqueta.

3. CAMBIE LA RUEDA

El vehículo puede presentar distintos modelos de tapón de rueda, según la versión.

También, ciertas versiones cuentan con llave de seguridad (fig. 10). Proceda de la siguiente forma:

- Retire de la bolsa portaherramientas la llave de seguridad (fig. 10) que desasegura el birlo de seguridad.
- El extremo B de la llave debe ser colocado en el extremo C del birlo de seguridad. Acople la llave en L en el extremo A de la llave de seguridad.

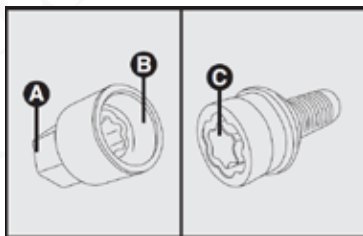

fig. 10

- Gire haciendo palanca en sentido contrario a las manecillas del reloj.

Cada llave de seguridad cuenta con una combinación mecánica distinta entre una serie de combinaciones posibles.

En caso de pérdida de la llave, diríjase a su Distribuidor Autorizado Ram, llevando consigo la etiqueta.

- 1) Afloje una vuelta aproximadamente los tornillos de fijación de la rueda que va a cambiar.

En los vehículos equipados con tapón de rueda fijado a presión, sáquelo con la ayuda de un destornillador. Con ruedas de aleación, sacuda lateralmente el vehículo para facilitar que la rueda se desenganche de la maza de la rueda.

2) Gire la manija del gato para abrirlo parcialmente.

Para algunas versiones la llave de rueda debe ser utilizada para accionar el gato.

3) Coloque el gato en el símbolo ▼ B-fig. 17 cerca de la rueda que va a cambiar y asegúrese de que la ranura A del gato esté bien introducida en el larguero C- fig. 17.

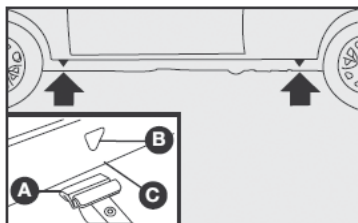

fig. 17

⚠ Si el gato está mal colocado, el vehículo puede caerse.

⚠ En las versiones CC, tenga cuidado al colocar el gato, para no dañar las partes plásticas o los estribos laterales, según la versión.

4) Gire la manija del gato y levante el vehículo hasta que la rueda se alce algunos centímetros del suelo.

Para algunas versiones la llave de rueda debe ser utilizada para accionar el gato.

5) Afloje completamente los 4 tornillos y quite la rueda.

6) Monte la rueda de refacción, de manera que los tornillos B coincidan con los orificios A-fig. 18.

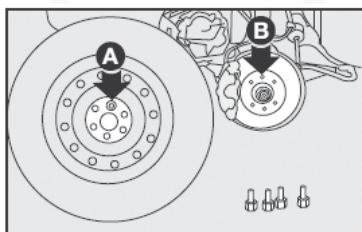

fig. 18

7) Introduzca el primer tornillo A-fig. 19, en el orificio más cercano a la válvula de inflado B.

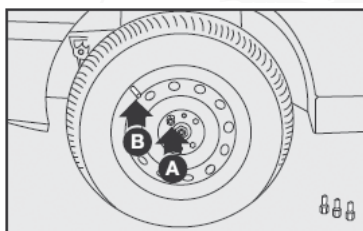



fig. 19

8) Coloque a presión el tapón de la rueda en el neumático, haciendo coincidir el símbolo , grabado en el interior del tapón, con la válvula de inflado; de esta forma, el orificio más grande del tapón A-fig. 20 pasará a través del tornillo colocado anteriormente.

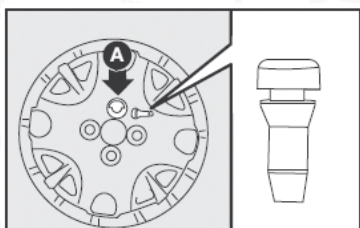

fig. 20

9) Introduzca los otros tres tornillos.

10) Apriete los tornillos, utilizando la llave especial fig. 21.

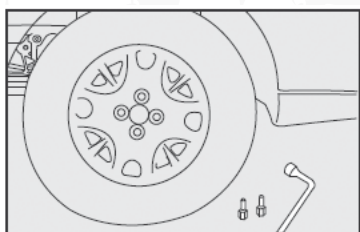

fig. 21

11) Gire la manija del gato para bajar el vehículo y retire el gato.

Para algunas versiones la llave de rueda debe ser utilizada para accionar el gato.

12) Apriete a fondo los tornillos, pasando de un tornillo al otro diametralmente opuesto siguiendo el orden ilustrado en la fig. 22.

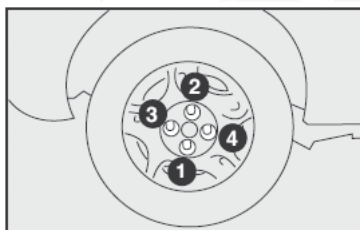



fig. 22

No engrase la rosca de los tornillos antes de instalarlos: podrían aflojarse espontáneamente.

Coloque la rueda sustituida en uno de sus alojamientos (en la cabina de pasajeros o en el compartimiento de carga) fijándola adecuadamente con la tuerca de sujeción A-fig. 6, 7 u 8.

 Si no se instala la rueda de repuesto correctamente puede resultar en una falla del cable del mecanismo y pérdida de la rueda.

ADVERTENCIA: A la primera oportunidad, repare el neumático. Evite continuar transitando con la rueda de refacción.

ADVERTENCIA: Revise periódicamente la presión de los neumáticos y de la rueda de refacción.

 El gato sirve únicamente para cambiar las ruedas. No lo utilice jamás para efectuar reparaciones debajo del vehículo.

 En los vehículos equipados con el accesorio de ruedas de aleación, se ha previsto una rueda de refacción específica, diferente de la rueda prevista para los vehículos equipados con ruedas de acero. En caso de que compre luego, ruedas de aleación, le aconsejamos guardar los 4 tornillos originales que serán utilizados solamente cuando use la rueda de refacción. De no hacerlo puede dañar los orificios de las ruedas.

ADVERTENCIA: Para su seguridad, si se opta por el transporte de la rueda de refacción en el compartimiento de carga, a fin de evitar robos, se aconseja utilizar los anillos de fijación ubicados cerca de su alojamiento, para fijarla con cadenas y candados (no incluidos), así como la cubierta de compartimiento de carga (opcional para algunas versiones).

En las versiones con cabina extendida, ponga un candado (no incluido) en el agujero que hay en la extremidad del perno roscado, después del tornillo tipo mariposa que fija la rueda de repuesto.

ADVERTENCIA: Lleve a reparar la rueda pinchada lo antes posible y vuelva a colocarla en el vehículo evitando, de esta manera, viajar con la rueda de repuesto.

ADVERTENCIA: Revise periódicamente la presión de los neumáticos y de la rueda de refacción.

 El gato sirve únicamente para cambiar las ruedas. No lo utilice jamás para efectuar reparaciones debajo del vehículo.

ADVERTENCIAS

La rueda sustituida y sus elementos de fijación deberán ser siempre recolocados en sus alojamientos, para evitar que, con el movimiento del vehículo, sean proyectados hacia los ocupantes. Vuelva a revisar que los tornillos están apretados, tras recorrer aproximadamente 100 Km.

En la primera oportunidad, repare el neumático. Evite continuar transitando con la rueda de repuesto.

BALANCEO

Cada rueda completa con neumático es balanceada en la fábrica. Cuando los neumáticos son sustituidos, es necesario balancear las ruedas para evitar inestabilidad del vehículo, desgaste de los componentes de la dirección y desgaste irregular de los neumáticos.

RECOMENDACIONES

- Con neumáticos nuevos se recomienda no exigir la velocidad máxima antes de recorrer los 150 Km. iniciales.
- Antes de entrar en curvas cerradas, disminuya la velocidad.
- Evite acelerones y frenadas innecesarios.
- Verifique el balanceo y el alineado de las ruedas.
- Evite choques violentos de los neumáticos, por ejemplo, durante el estacionamiento del vehículo.
- No introduzca herramientas de ningún tipo entre la llanta y el neumático.
- Sustituya la rueda si presenta deformaciones.
- En caso de pérdida anormal de la presión, sustituya la rueda y controle la válvula de retención.
- La presión de los neumáticos, incluso la de la rueda de repuesto, debe ser la recomendada.
- Revise siempre los neumáticos para cerciorarse que estén perfectos.
- Neumáticos usados, de origen desconocido o envejecidos deben ser usados con cuidado y solamente en casos de emergencia.
- Controle la profundidad de la banda de rodadura, respetando el espesor mínimo recomendado por las normas de seguridad.
- Nunca quite aire caliente del neumático, pues provoca fallas irreversibles a su estructura.

 En los vehículos equipados con el accesorio de ruedas de aleación, se ha previsto una rueda de repuesto específica, diferente de la rueda prevista para los vehículos equipados con ruedas de acero. En caso de que compre ruedas de aleación posteriormente, le aconsejamos guardar los 4 tornillos originales que serán utilizados solamente cuando use la rueda de repuesto. Peligro de daños a los orificios de las ruedas.



SI SE APAGA UNA LUZ EXTERNA

 Las reparaciones o modificaciones en la instalación eléctrica realizadas incorrectamente y sin tener en cuenta las características técnicas de la instalación pueden causar fallas en el funcionamiento con riesgo de incendio.

INDICACIONES GENERALES

Cuando no funcione una luz, antes de sustituir el foco, verifique el estado del fusible correspondiente.

Para localizar los fusibles consulte el apartado "Si se funde un fusible" en este capítulo.

Antes de sustituir un foco verifique que los contactos no estén oxidados.

Los focos fundidos se deben sustituir por otros de las mismas características. Los focos de potencia insuficiente le proporcionarán una iluminación escasa mientras que si son muy potentes absorberán demasiada energía.

Después de sustituir un foco de los faros, verifique siempre su orientación por motivos de seguridad.

ADVERTENCIA: En días fríos o muy húmedos, los faros y/o calaveras pueden presentar condensación de agua, esta condensación debe desaparecer tras manejar un tiempo con las luces encendidas.

 **Los faros de halógeno se manejan tocando únicamente la parte de metal. Si toca la ampolla transparente con las manos, disminuirá la intensidad de la luz emitida y puede reducirse la duración del foco. En caso de contacto accidental, pásele un paño humedecido con alcohol y deje que se seque.**

Los faros de halógeno contienen gas a presión, en caso de que se rompan es posible que se proyecten en fragmentos de vidrios.

NOTA: En caso de dificultad en la sustitución de un foco, diríjase a su Distribuidor Autorizado Ram.

TIPOS DE LÁMPARAS

Diversos tipos de lámparas están instaladas en el vehículo - fig. 30

A - Lámparas totalmente de vidrio

Son colocadas a presión. Para quitarlas, tire solamente.

B - Lámparas de bayoneta

Para sacarlas desde el portalámparas, empuje, gire, extraígalas.

C - Lámparas cilíndricas

Para extraerlas, separe el contacto que los sustentan.

D - Faros de halógenos

Para quitar los faros de halógeno, saque antes el seguro de fijación de su lugar.



	Lámpara	Referencia (fig. 30)	Tipo	Potencia
	Luz de posición delantera	A	W5W	5 W
	Indicadores de dirección delanteros	B	PY21W	21 W
	Indicadores de dirección traseros	A	WY16W	16 W
	Luz de posición trasera	B	P21/5W	5 W
	Luz de freno	B	P21/21W	21 W
	Luz de placa	A	W5W	5 W
	Luz de reversa	A	W16W	16 W
	Luz interna delantera	C	C10W	10 W
	Guantera	C	C5W	5 W
	Luces altas (faro monorábola)	D	H4	60 W
	Luces bajas (faro monorábola)	D	H4	55W
	Luces altas (faro polielíptico)	E	H1	55 W
	Luces bajas (faro polielíptico)	E	H1	55 W
	Luz interna delantera	C	C10W	10 W
	Faros antiniebla (si así está equipado)	E	H1	55 W
	Faros de profundidad	E	H1	55 W
	Luz del compartimento de carga	A	W5W	5 W

fig. 30

FARO MONOPARÁBOLA

Para substituir los faros de halógeno:

- 1) Suelte el conector A-fig. 31 de alimentación del faro;

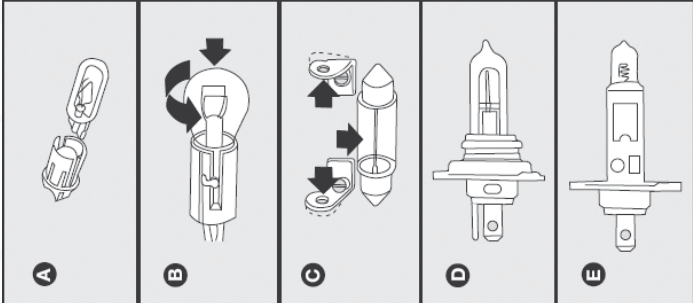
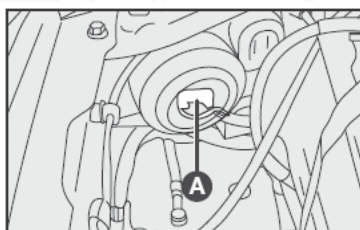

fig. 31

- 2) Retire la tapa plástica B-fig. 32 para tener acceso a los faros;

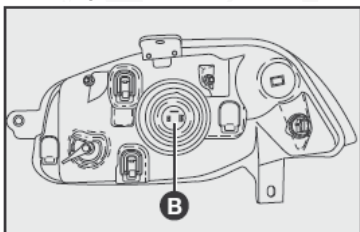

fig. 32

- 3) Quite el portalámparas D - fig. 33 presionando la presilla C - fig. 33 y abriéndola lateralmente;

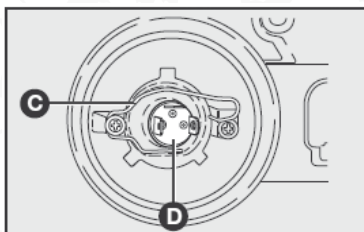

fig. 33

- 4) Quite el faro;
- 5) Coloque el nuevo faro;
- 6) Reenganche la presilla de fijación C - fig. 33, colocando por último la tapa plástica B-fig. 31;
- 7) Reinstale el conector A-fig. 31.



En caso de dificultades en la operación, se recomienda dirigirse a su Distribuidor Autorizado Ram.



FARO POLIELÉPTICO

Para sustituir el faro de halógeno:

- 1) Gire la tapa A-fig. 34 (para sustituir la lámpara de luz baja) o la tapa B - fig. 34 (para sustituir la lámpara de luz alta) a la izquierda y quítela;

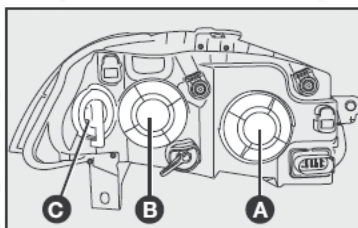

fig. 34

- 2) Suelte el conector B-fig. 22;

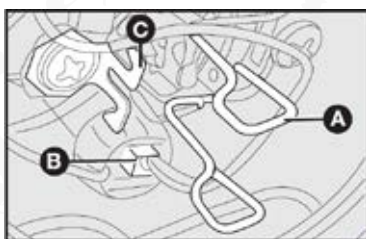

fig. 22

- 3) Apriete hacia abajo el elemento de fijación A-fig. 22, abriéndolo lateralmente para soltarlo del sujetador C-fig. 22;
- 4) Quite el faro;
- 5) Instale el nuevo faro en su alojamiento, reenganchar el elemento de fijación A-fig. 35 y reinstalar el conector B-fig. 35;
- 6) Reinstale la tapa A-fig. 36 o B - fig. 34, girándola a la derecha.



En caso de dificultades en la operación, se recomienda dirigirse a su Distribuidor Autorizado Ram.

LUCES DIRECCIONALES DELANTERAS

Faro monoparábola

Para sustituir la lámpara de la luz direccional:

- 1) Suelte el conector de alimentación de la lámpara;
- 2) Retire el portalámparas A-fig. 36 girándolo a la izquierda;



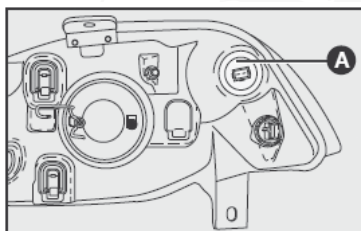



fig. 36

- 3) Retire la lámpara, empujándola levemente y girándola hacia la izquierda;
- 4) Luego de cambiar la lámpara, reinstale en orden inverso al anterior;
- 5) Reinstale el conector.

 En caso de dificultades en la operación, se recomienda dirigirse a su Distribuidor Autorizado Ram.

Faro polieléptico

Para sustituir las lámparas de las luces direccionales delanteras es necesario:

- 1) Sólo para el faro frontal derecho, retire el conjunto del filtro de aire.
- 2) Gire la tapa C - fig. 34 a la izquierda y quítela;
- 3) Quite la lámpara A-fig. 37, empujándola un poco y girándola a la derecha;

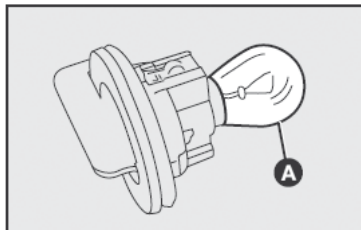



fig. 37

- 4) Sustituya la lámpara y reinstale la tapa C - fig. 34, girándola a la izquierda.

 En caso de dificultades en la operación, se recomienda dirigirse a su Distribuidor Autorizado Ram.

LUCES DE POSICIÓN DELANTERAS

Faro monoparábola

Para sustituir la lámpara, se debe:

- 1) Soltar el conector de alimentación de la lámpara;
- 2) Retirar el portalámparas B-fig. 38 girándolo a la izquierda;

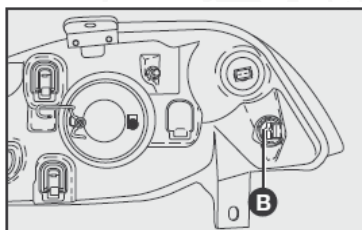

fig. 38

- 3) Retirar la lámpara, empujándola levemente y girándola hacia la izquierda;
- 4) Luego de cambiar la lámpara, reinstale nuevamente en orden inverso al anterior;
- 5) Reinstalar el conector.

Faro polieléptico

Para sustituir la lámpara de las luces de posición delanteras es necesario:

- 1) Girar la tapa B-fig. 34 a la izquierda y quitarla;
- 2) Jalar del portalámparas A-fig. 39 para quitarlo de su alojamiento;

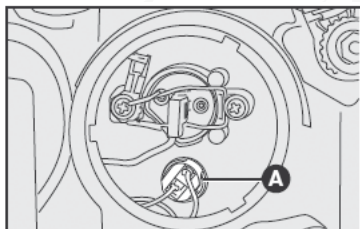



fig. 39

- 3) Quitar la lámpara, jalando de la misma para sacarla de su alojamiento;
- 4) Sustituir la lámpara y reinstalar el portalámparas;
- 5) Reinstalar la tapa B-fig. 34, girándola a la derecha.

 En caso de dificultades en la operación, se recomienda dirigirse a su Distribuidor Autorizado Ram.

LUCES DE LOS FAROS AUXILIARES

Para sustituir las lámparas de los faros auxiliares, diríjase a su Distribuidor Autorizado Ram.

LUCES DIRECCIONALES LATERALES

En caso de que se fundan los LED's de las direccionales laterales de las luces de dirección - fig. 40, diríjase a su Distribuidor Autorizado Ram.



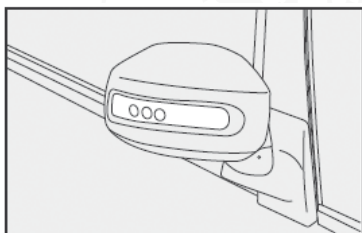

fig. 40

FAROS AUXILIARES Y FAROS DE PROFUNDIDAD

Versiones CC Adventure

Para sustituir la lámpara de los faros auxiliares y de los faros de profundidad:

1) Quite la tapa de inspección de los faros de profundidad ubicada en el interior del hueco de la rueda fig. 41, utilizando una llave Phillips en los tornillos indicados en el detalle fig. 41;

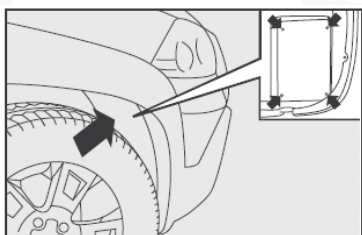

fig. 41

2) Gire la tapa B-fig. 29 a la izquierda (sentido contrario a las manecillas del reloj);

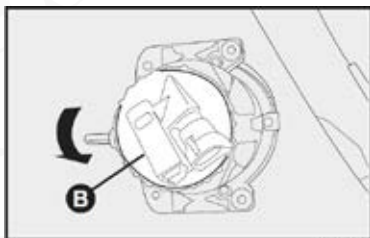

fig. 29

3) Saque el conector y enseguida el portalámparas, presionando el seguro C - fig. 43 hacia adelante abriendo lateralmente hacia la derecha;

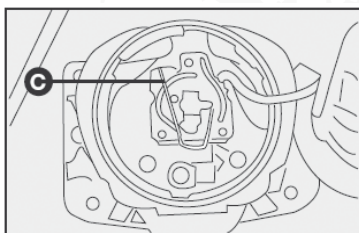



fig. 43

- 4) Saque la lámpara y sustitúyala por otra del mismo tipo y capacidad;
- 5) Introduzca el portalámparas en su alojamiento y bloquéelo con el seguro;
- 6) Reinstale la tapa y el conector;
- 7) Reinstale la tapa de inspección en el interior de la apertura de la rueda.

 En caso de dificultades en la operación, se recomienda dirigirse a su Distribuidor Autorizado Ram.

ADVERTENCIA: Para revisión y eventual ajuste de los faros de profundidad y auxiliares, diríjase a su Distribuidor Autorizado Ram.

LUCES TRASERAS

 En caso de dificultades en la operación, se recomienda dirigirse a su Distribuidor Autorizado Ram.

Para sustituir una lámpara:

- 1) Retire la cubierta de carga (si así está equipado), luego.
- 2) Abra la compuerta del área de carga.
- 3) Utilizando un una llave "PHILLIPS" (no suministrada), desatornille los fijadores de la lámpara (A-fig. 31).

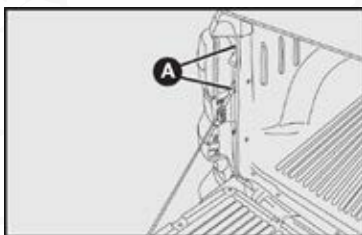

fig. 31

- 4) Quite, desde el exterior, el portalámparas completo, sacando la respectiva conexión eléctrica.
- 5) Presione las pestañas A-fig. 32 de bloqueo del portalámparas y quite el ensamble de la lente.

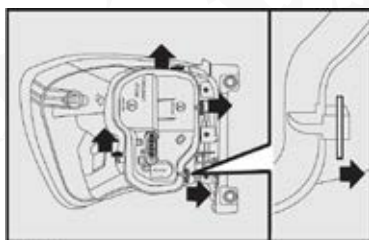

fig. 32

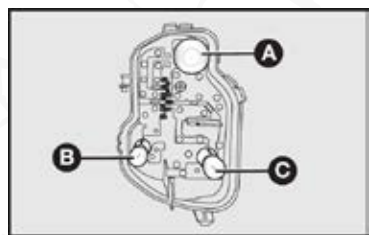



fig. 33

6) Sustituya la lámpara quemada de la siguiente forma:

- Para las luces de posición y frenos A-fig.33 presione y gire en el sentido contrario a las manecillas del reloj.
- Para las luces direccionales B-fig. 33 presione para retirarlas.
- Para las luces de reversa C-fig. 33 presione para retirarlas.

 En caso de dificultades en la operación, se recomienda dirigirse a su Distribuidor Autorizado Ram.

Las luces son de tipo:

A - 12V, P21/5W para las luces de freno y posición.

B - 12V, WY16W para las luces direccionales.

C - 12V, W16W para las luces de reversa.

Para colocar el conjunto de luces en su posición original, haga coincidir la guía D-fig. 34 con su respectivo espacio, y acomode los tornillos como lo indicado con las flechas.

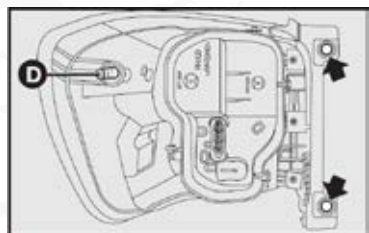

fig. 34

LUZ DE MATRÍCULA

Para sustituir una lámpara, quite los tornillos de fijación A-fig. 35 y el conjunto portalámparas.

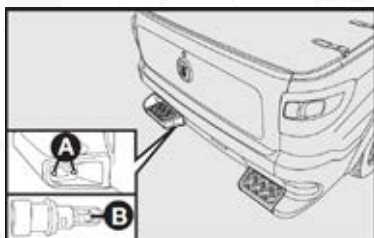

fig. 35

Luego, desconecte la conexión eléctrica y gire el portalámparas B-fig. 36 para permitir la extracción de la lámpara.

3ª LUZ DE FRENO

700

Para sustituir esta luz, haga lo siguiente:

1) Dentro de la cabina, retire los tornillos (fig. 36) que fijan el conjunto de la lámpara.

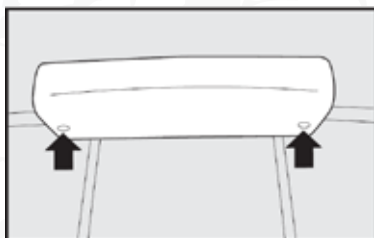

fig. 36

2) Desconecte la conexión eléctrica del conjunto.

3) Sustituya la lámpara defectuosa.

4) Monte el conjunto en su lugar.

700 CC

La luz de freno se compone de LED's. En caso de tener algún desperfecto o se funda, diríjase a su Distribuidor Autorizado Ram.

LUCES DEL ÁREA DE CARGA

Cambio de foco

Para sustituir un foco fundido en el área de carga, usted debe:

1. Hacer palanca cuidadosamente sobre A-fig 3 hacia abajo para retirar el conjunto portalámparas.





fig. 3

2. Tire de la traba B-fig 4 para retirar el conector eléctrico.

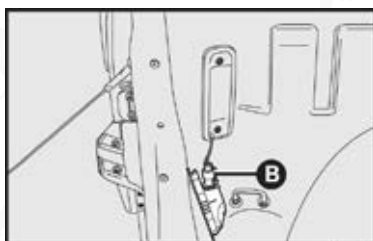

fig. 4

3. Gire el conjunto en el sentido antihorario para retirarlo.
4. Sustituya el foco fundido C-fig. 5 (W5W), tirando del mismo.

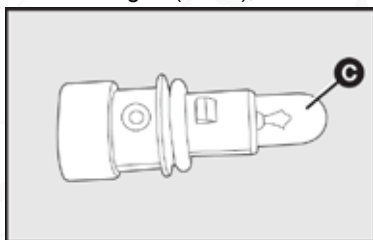

fig. 5

5. Ensamble nuevamente el conjunto, siguiendo en orden inverso los procedimientos anteriores.

SI SE APAGA UNA LUZ INTERIOR

LUZ INTERNA

Para sustituir la lámpara cilíndrica:

- Utilizando un destornillador en los puntos (fig. 62) quite la consola de toldo completa que está fijada a presión.

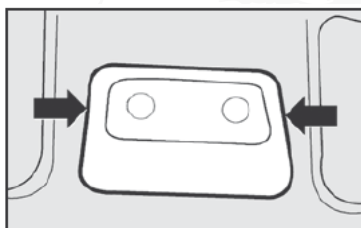

fig. 62

- Abra la tapa A-fig. 39, en el sentido indicado por la flecha.
- Saque la lámpara B-fig. 39 y sustitúyala;

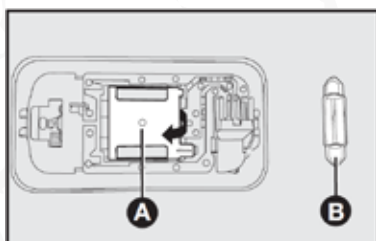

fig. 39

- Reinstale el conjunto de la luz interior en su alojamiento, haciendo una ligera presión.

SI SE DESCARGA LA BATERÍA

Antes que nada, le aconsejamos que consulte en el capítulo “Mantenimiento del vehículo” las precauciones que debe tomar para evitar que se descargue la batería y para garantizar una larga duración.

ARRANQUE CON BATERÍA AUXILIAR

Consulte “Arranque con batería auxiliar” en este capítulo.



No use nunca un cargador de batería para la puesta en marcha del motor: podría dañar los sistemas electrónicos y especialmente los módulos que dirigen las funciones de encendido y alimentación.

ATENCIÓN

Siga las instrucciones a continuación para conectar la conexión rápida al polo negativo de la batería - fig. 43:

- A - Lleve el terminal de la conexión con la palanca abierta hasta el polo de la batería.
- B - Presione firmemente hacia abajo la conexión hasta la base del polo.
- C - Cierre la palanca de la conexión rápida.



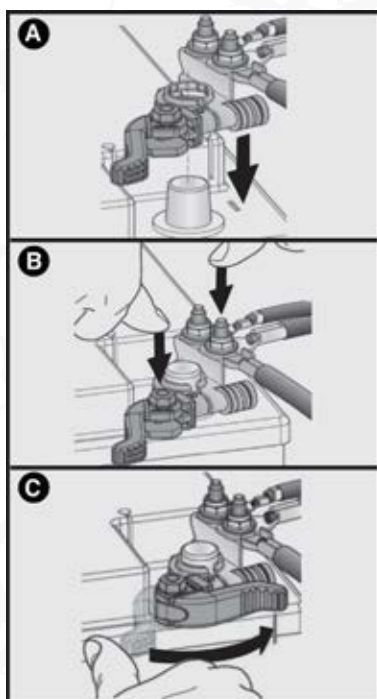

fig. 43

RECARGA DE LA BATERÍA

Es preferible cargarla lentamente con un amperaje bajo y con una duración aproximada de 24 horas.

Para ello:

- 1) Desconecte los bornes de la batería;
- 2) Conecte los cables del aparato de recarga a los bornes de la batería;
- 3) Encienda el aparato de recarga;
- 4) Cuando finalice la recarga, apague el aparato antes de desconectarlo de la batería;
- 5) Vuelva a conectar los bornes de la batería respetando las polaridades.



⚠ El líquido contenido en la batería es venenoso y corrosivo. Evite el contacto con la piel y los ojos. Realice la operación de carga de la batería lejos de posibles fuentes de llamas o chispas, ya que existe el peligro de explosión o incendio.

La operación de recarga de la batería debe ser efectuada en un ambiente ventilado y lejos del fuego.

SI HAY QUE LEVANTAR EL VEHÍCULO

CON EL GATO

Consulte el apartado “si se poncha un neumático”, en este capítulo.

-  El gato sirve únicamente para cambiar las ruedas del vehículo al que pertenece o de otros automóviles del mismo modelo.
-  El gato no debe, de ningún modo, ser utilizado en caso de reparaciones que requieran estar debajo del vehículo.

Lateralmente

El vehículo se puede levantar colocando el brazo del gato hidráulico en el larguero, colocándolo en el lugar indicado por el símbolo ▼ como se indica en la fig. 71, 72 y 73.

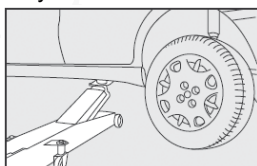

fig. 71

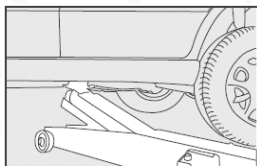



fig. 72

-  El vehículo no se debe levantar por la parte trasera (parte inferior de la carrocería o partes de la suspensión).

RAMPA (CON BRAZOS)

El vehículo se levanta colocando los brazos en las zonas que se indican en la fig. 73.

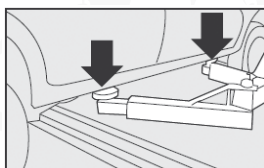



fig. 73

-  Tenga cuidado en que los brazos del gato no dañen la carrocería o el revestimiento lateral. Ajuste correctamente los brazos del gato, y si fuera necesario, coloque una cuña de madera o de goma.

SI HAY QUE REMOLCAR EL VEHÍCULO

Se aconseja, siempre, utilizar un camión remolque para remolcar el vehículo. Así, el vehículo podrá ser seguramente sustentado por las ruedas delanteras o traseras, o aún apoyado sobre el mismo camión remolque.

Respete el reglamento de tránsito sobre procedimiento de remolque.

GANCHO DE REMOLQUE

El gancho de remolque se suministra como equipamiento del vehículo, solamente para algunas versiones.



- ⚠ Los ganchos de remolque se deben utilizar sólo en emergencia, para rescatar un vehículo atollado fuera del camino. No utilice los ganchos de remolque para alzar el vehículo para ponerlo arriba de un camión remolque o en la carretera, pues tales operaciones podrían dañar su vehículo.
- ⚠ Se aconseja, siempre, utilizar un camión remolque para remolcar el vehículo. Así, el vehículo podrá ser sujetado con seguridad por las ruedas delanteras o traseras, o aun apoyado en el mismo camión remolque.

UTILIZACIÓN DEL GANCHO DE REMOLQUE

El gancho de remolque fig. 74 está ubicado en el portaherramientas.

El alojamiento del gancho de remolque en el vehículo está ubicado del lado derecho en la parte delantera del vehículo fig. 75.

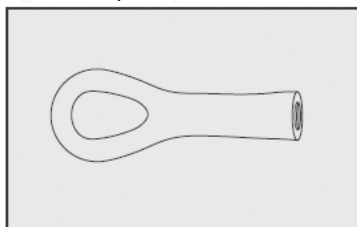

fig. 74

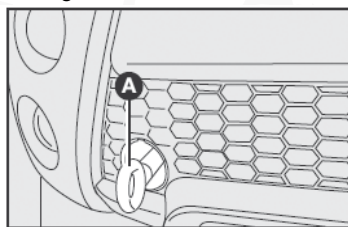

fig. 75

Para instalar el gancho de remolque, quite la tapa de plástico e insértelo, atornillándolo en el alojamiento A-fig. 75 del vehículo.

Inserte el mango de la llave de rueda a través del gancho y apriete. El gancho de remolque debe ser completamente insertado en el alojamiento específico. Si el gancho no está completamente colocado, el vehículo no se puede remolcar.

EN CASO DE ACCIDENTE

- Es importante que mantenga siempre la calma.
- Si no está implicado directamente, pare el vehículo a unos diez metros de distancia del lugar del accidente.
- En autopista, pare el vehículo sin obstruir el carril de emergencia.
- Apague el motor y encienda las luces de emergencia.
- De noche, ilumine con los faros el lugar del accidente.
- Sea prudente, evite el riesgo de que le atropellen.
- Si las puertas están trabadas, no intente salir del vehículo rompiendo el parabrisas ya que es de cristal templado (tríplex). Los cristales de las puertas y el cristal trasero pueden romperse más fácilmente.
- Señale el accidente poniendo el triángulo a la vista y a la distancia reglamentaria.
- Llame al servicio de primeros auxilios informando detalladamente del acci-



dente. En la autopista use los teléfonos que se encuentran a disposición en los carriles de emergencia.

- En caso de accidentes múltiples en autopista, sobre todo con escasa visibilidad, el riesgo de nuevos choques es mayor. Abandone inmediatamente el vehículo y protéjase detrás de la guarnición.

- Quite la llave de ignición de los vehículos implicados en el accidente.

- Si advierte olor de combustible o de otros productos químicos, no fume y obligue a las demás personas a que apaguen los cigarrillos.

- Para apagar los incendios, aunque sean de poca importancia, use extintores, mantas, arena, tierra. No emplee nunca agua.

SI HAY HERIDOS

- No abandone nunca al herido. Es una obligación de todos prestar auxilio aunque no se esté implicado directamente en el accidente.

- Evite que las personas permanezcan alrededor de los heridos.

- Tranquilice al herido y asegúrele que llegará rápidamente ayuda, permanezca a su lado para evitar posibles crisis de pánico.

- Desenganche o corte los cinturones de seguridad que retienen a los heridos.

- No dé agua ni ningún otro líquido a los heridos.

- El herido no debe moverse nunca, excepto en los casos que se mencionan en el punto siguiente.

- Sólo si hay peligro de incendio, de que el vehículo pueda caerse al agua o a un barranco, saque al herido del vehículo. Para ello: no lo jale de sus extremidades (brazos, piernas), no le mueva nunca la cabeza y si es posible, mantenga el cuerpo del herido en posición horizontal.

EXTINTOR

(si así está equipado)

Para algunas versiones, el vehículo puede disponer de un extintor de incendios, delante del asiento del conductor o del pasajero, según la versión/modelo del vehículo adquirido.

La parte delantera del asiento del conductor A-fig. 49, de algunas versiones, está prevista para la instalación del soporte para fijación del extintor de incendio.



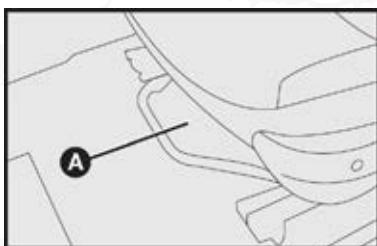

fig. 49

El extintor debe estar alineado con las normativas legales vigentes en el país.

El extintor a ser instalado debe ser indicado para apagar principios de fuego de las siguientes clases:

- A - Sólidos inflamables, como caucho, plásticos y espumas.
- B - Líquidos inflamables.
- C - Materiales eléctricos.

El extintor deberá ser inmediatamente recargado cuando ocurra una de las siguientes situaciones:

- Vencimiento del plazo de validez de la prueba hidrostática.
- Tras su utilización en incendios.
- Si la aguja del manómetro estuviere fuera de su faja normal de operación (faja verde), indicando alguna avería en el cilindro, en la válvula o en el mismo manómetro.

Se recomienda, también, leer las instrucciones impresas en el equipo.

MANTENIMIENTO DEL VEHÍCULO

El vehículo Ram 700 es un vehículo nuevo en todo, incluso en los criterios de mantenimiento. Para los servicios, vea su póliza de Garantía que se adjunta al presente manual.

De todas formas, recuerde que el vehículo necesita siempre los cuidados normales, como por ejemplo revisar periódicamente el nivel de los líquidos, la presión de los neumáticos, etc.

En todo caso recuerde que un mantenimiento correcto es, con toda seguridad, lo mejor para que conserve su vehículo a través del tiempo las prestaciones y las características de seguridad, así como el cuidado del medio ambiente y los bajos costos de funcionamiento.

Recuerde además, que la observancia rigurosa de las indicaciones de mantenimiento que se distinguen por el símbolo  es una condición necesaria para conservar la garantía.

■ MANTENIMIENTO PROGRAMADO	180
■ REEMPLAZO FUERA DEL PLAN DE MANTENIMIENTO	180
■ TAREAS ADICIONALES	180
■ PLAN DE REVISIÓN ANUAL	181
■ VERIFICACIÓN DE NIVELES	182
■ FILTRO DE AIRE	186
■ FILTRO ANTIPOLEN	187
■ BATERÍA.....	187
■ MÓDULOS ELECTRÓNICOS	188
■ BUJÍAS	189
■ RUEDAS Y NEUMÁTICOS.....	190
■ MANGUERAS.....	195
■ REEMPLAZO DE FUSIBLES	195
■ LIMPIAPARABRISAS.....	200
■ AIRE ACONDICIONADO.....	201
■ CARROCERÍA.....	201
■ COMPARTIMENTO DE PASAJEROS.....	203



MANTENIMIENTO PROGRAMADO

Un mantenimiento correcto es determinante para garantizar al vehículo una larga vida en condiciones óptimas. Por ello, Ram ha preparado un Primer Servicio de Mantenimiento por lo que debe ver la Póliza de Garantía que se adjunta al presente manual.

 **ADVERTENCIA:** Las revisiones de mantenimiento preventivo de la Póliza de Garantía las define el Fabricante. Si no las realiza en los períodos indicados se anulará la garantía.

El servicio de Mantenimiento Programado se efectúa en todos los Distribuidores Ram.

 Si durante estas revisiones, además de las operaciones previstas, fueran necesarias otras sustituciones o reparaciones, éstas serán realizadas previa autorización del Cliente.

ADVERTENCIA: Algunos componentes como los líquidos del motor pueden requerir de una verificación mucho más constante debido al nivel de utilización del vehículo, por lo tanto es muy importante observar cuidadosamente las recomendaciones de este manual.

ADVERTENCIA: acuda inmediatamente a su Distribuidor Autorizado Ram apenas advierta alguna falla, no espere al próximo servicio de mantenimiento.

REEMPLAZO FUERA DEL PLAN DE MANTENIMIENTO

Cada 2 años:

- Líquido de frenos Mopar.
- Líquido refrigerante del motor Mopar + 50% de agua pura (según la concentración).

TAREAS ADICIONALES

Cada 500 km o antes de realizar viajes largos, revise y rellene, si es necesario:

- Nivel del aceite del motor;
- Nivel del líquido refrigerante del motor;
- Nivel del líquido de los frenos;
- Nivel del líquido de la servodirección;
- Nivel del líquido de la batería;
- Nivel del líquido lavaparabrisas;
- Presión y estado de los neumáticos
- Verificar el correcto funcionamiento del ventilador, así como el estado de las hélices en cuanto limpieza y conservación.

El principio de funcionamiento de los motores a combustión interna impone que una parte del aceite lubricante se consuma durante el funcionamiento del motor con el objetivo de obtener una óptima lubricación de las partes



en contacto.

ADVERTENCIA - Aceite del motor

Cambie el aceite del motor a la mitad de la frecuencia de lo que se indica en la Póliza de Garantía, en caso de que el vehículo se utilice principalmente en una de las siguientes condiciones especialmente severas:

- Arrastre de remolque;
- Caminos polvorientos;
- Trayectos breves (menos de 7-8 km) y frecuentes;
- Motor que funciona a menudo en ralentí o recorre distancias largas a baja velocidad (por ejemplo taxis, entregas a domicilio, o bien, en caso de inactividad del vehículo por un período prolongado).

ADVERTENCIA - Batería

Le aconsejamos que revise el estado de carga de la batería. Esta revisión se debe efectuar con mayor frecuencia si el vehículo se utiliza principalmente en trayectos cortos, o bien, si tiene equipo que permanentemente demanda energía incluso con la llave desconectada, sobre todo si han sido instalados en "postventa" del vehículo.

ADVERTENCIA - Filtro de aire

Si utiliza el vehículo en caminos polvorientos, arenosos o con lodo, cambie el filtro de aire en la mitad de la frecuencia de lo que se indica en el Póliza de Garantía.

Si viaja con el filtro de aire en mal estado puede causar un aumento en el consumo de combustible.

Como la frecuencia del cambio de aceite y del filtro de aire dependen del uso que haga del vehículo, acuda a su Distribuidor Autorizado Ram si tiene alguna duda al respecto.

ADVERTENCIA - Filtro antipolen

Si utiliza el vehículo en zonas polvorientas o de gran contaminación, le aconsejamos que cambie el filtro con mayor frecuencia; en particular, se debe sustituir cuando se note una disminución del flujo de aire en el habitáculo.

ADVERTENCIA - Filtro de combustible

Revise el estado del filtro de combustible en caso de que note que el motor se ahoga durante su funcionamiento. El mantenimiento del vehículo se debe realizar en su Distribuidor Autorizado Ram. Para las revisiones de mantenimiento normal o pequeñas reparaciones que puede realizar Usted mismo, revise siempre que tiene las herramientas adecuadas, los refacciones originales Ram y los líquidos de consumo; de cualquier forma, no realice estas operaciones si no tiene experiencia.

PLAN DE REVISIÓN ANUAL

En caso de que el vehículo recorra menos de 10,000 km al año, se aconseja que realice el plan de mantenimiento anual que incluye lo siguiente:

- Revisión del estado/desgaste de los neumáticos y eventual ajuste de la presión (incluyendo la rueda de refacción).
- Revisión del funcionamiento de la instalación de iluminación (faros, luces direccionales, luces de emergencia, habitáculo, guantera, testigos del módulo de instrumentos, etc.).



- Revisión del funcionamiento de la instalación del limpia/lavaparabrisas, ajuste de los rociadores.
- Revisión de la posición/desgaste de los limpiadores del limpiaparabrisas y del cristal trasero.
- Revisión del estado y desgaste de las pastillas de los frenos delanteros.
- Revisión visual del estado del: motor, transmisión, tubos (escape - alimentación del combustible - frenos) elementos de goma (capuchones - uniones - forros etc.), tubos flexibles, sistema de frenos y alimentación.
- Revisión del estado de carga de la batería.
- Revisión visual de las distintas bandas de control.
- Revisión y eventual recarga del nivel de los líquidos (refrigerante del motor, frenos, lavaparabrisas, lavador del cristal trasero, batería, etc.).
- Cambio del aceite del motor.
- Cambio del filtro aceite motor.
- Cambio del filtro antipolen.
- Cambio del cartucho del filtro de aire en caso que la unidad recorra menos de 10,000 km al año.

VERIFICACIÓN DE NIVELES

MOTOR 1.6 16V - fig. 2

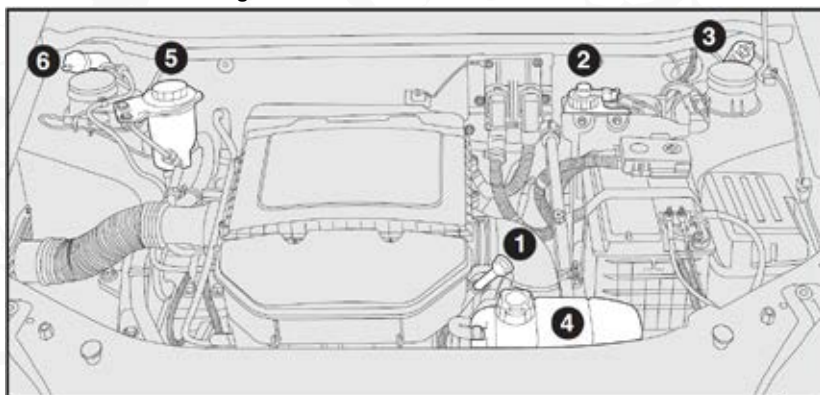

fig. 2

- 1) Aceite del motor
- 2) Líquido de los frenos
- 3) Líquido del lavaparabrisas
- 4) Líquido refrigerante del motor
- 5) Líquido de la dirección hidráulica
- 6) Reserva de gasolina para arranque en frío.

ACEITE DEL MOTOR

Motor 1.6 16V - fig. 5

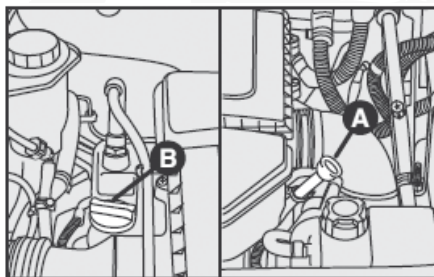

fig. 5

A = Varilla de verificación

B = Boca de llenado

La revisión del nivel de aceite debe realizarse con el vehículo sobre un terreno plano y con el motor todavía caliente (unos 10 minutos después de apagarlo).

El nivel máximo de aceite debe estar entre los límites MIN y MAX indicados en la varilla. La distancia entre MIN y MAX corresponde a un litro de aceite aproximadamente.

ADVERTENCIA: Revise el nivel y sustituya el aceite del motor respetando los plazos indicados en su "Póliza de Garantía".

El principio de funcionamiento de los motores a combustión interna impone que una parte del aceite lubricante se consuma durante el funcionamiento del motor con el objetivo de obtener una óptima lubricación de las partes en contacto.

Si el nivel del aceite está cerca o por debajo de la marca MIN, añada aceite a través de la boca de llenado hasta alcanzar la marca MAX. El nivel del aceite no debe nunca superar la marca MAX.

⚠ Con el motor caliente, trabaje con mucha precaución en el interior del motor: peligro de quemaduras. Recuerde que, cuando el motor está caliente, el electroventilador puede ponerse en funcionamiento: peligro de lesiones.

⚠ No añada aceite de características distintas al que todavía contiene el motor. Sólo el empleo de aceite semisintético garantiza el recorrido previsto por el Plan de Mantenimiento. (Consulte "CARACTERÍSTICAS DE LOS LUBRICANTES Y OTROS LÍQUIDOS" en el capítulo CARACTERÍSTICAS TÉCNICAS).

ADVERTENCIA: Después de añadir o cambiar el aceite, antes de verificar el nivel, haga funcionar el motor algunos segundos, luego apague el motor y revise el nivel.

LÍQUIDO REFRIGERANTE DEL MOTOR - fig. 6

⚠ Cuando el motor está muy caliente no quite el tapón del depósito: peligro de quemaduras.



El nivel del líquido se revisa con el motor frío y no debe ser inferior a la marca MIN del depósito.

Si el nivel es insuficiente, vierta lentamente a través de la boca de llenado, una mezcla con 50% del refrigerante indicado en su póliza de garantía y 50% de agua pura.



fig. 6

Si el motor funciona sin el líquido refrigerante, el vehículo podría verse seriamente dañado. Las reparaciones en esos casos no serán cubiertas por la garantía.

ATENCIÓN: nunca llene el depósito del sistema de refrigeración del motor del vehículo con el líquido refrigerante no orgánico (verde). Utilice únicamente el indicado en su Póliza de Garantía, pues la mezcla con otros aditivos puede alterar las propiedades del refrigerante, perjudicando su eficiencia.

 El sistema de refrigeración es presurizado. Si debe cambiar el tapón, sustitúyalo por otro original, en caso contrario podría verse perjudicado el buen funcionamiento del sistema.

LÍQUIDO DEL LAVAPARABRISAS - fig. 7

Para añadir el líquido, quite el tapón y vierta una mezcla 75% de agua y 25% de líquido lava cristales, indicado en su póliza de garantía.

ADVERTENCIA: no viaje con el depósito del lavaparabrisas/lavador del cristal trasero vacío: su acción es fundamental para mejorar la visibilidad.

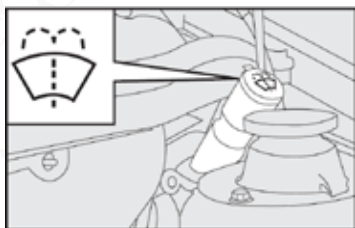

fig. 7

LÍQUIDO PARA LA DIRECCIÓN HIDRÁULICA - fig. 10

Con el vehículo sobre un terreno plano y el motor frío, revise que el nivel del líquido esté entre los límites MIN y MAX indicados en el tapón del depósito.

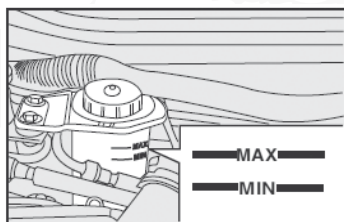

fig. 10

Con el aceite caliente el nivel puede llegar a superar el límite MAX. Si hace falta, añada aceite, asegurándose de que tenga las mismas características del que todavía queda en el sistema.

No quite el filtro presente bajo la tapa.

Utilice solamente aceite asignado para su vehículo.

El consumo de líquido es muy bajo; si después de llenar fuera necesario llenarlo nuevamente al cabo de poco tiempo, diríjase a su Distribuidor Autorizado Ram para que revisen el sistema y verifiquen si hay fugas.

IMPORTANTE

Revise el nivel del aceite con el motor funcionando en ralentí.

Verifique periódicamente el estado y la tensión de la banda de la bomba de la dirección hidráulica. No mantenga el volante completamente girado hasta el final de su recorrido, esto provoca un inútil aumento de la presión del sistema, lo que podría dañar el sistema.

 Evite que el líquido para la dirección hidráulica se ponga en contacto con las partes calientes del motor: se inflama fácilmente.

RESERVA DE GASOLINA PARA ARRANQUE EN FRÍO

(si así está equipado)

La reserva de gasolina para arranque en frío fig. 9 tiene una capacidad de 0.6 litros.

NOTA: El abastecimiento debe ser realizado con mucha precaución para evitar derramar gasolina. Si esto ocurre, cierre el depósito con su correspondiente tapa y vierta agua sobre él para eliminar el exceso de combustible.



fig. 9

Sustituya el combustible de la reserva si después de 3 meses no se ha con-

sumido. Para sustituir el combustible, diríjase a su Distribuidor autorizado Ram.

El combustible de la reserva debe ser reabastecido siempre que el testigo  se encienda indicando un nivel bajo de gasolina.

El abastecimiento de combustible se debe realizar siempre con el motor apagado

LÍQUIDO DE FRENOS - fig. 11

Revise periódicamente el funcionamiento del testigo situado en el módulo de instrumentos: presionando sobre la tapa del depósito (con la llave de ignición en posición MAR): debe encenderse el señalador luminoso .

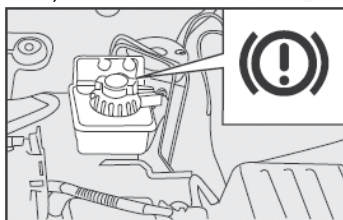





fig. 11

Si tiene que añadir líquido, utilice sólo los líquidos clasificados DOT4. El nivel del líquido en el depósito no debe superar el límite MAX.

 El líquido de frenos es altamente corrosivo, evite que se ponga en contacto con la pintura de la carrocería. Si esto llegara a suceder, lave con agua las partes afectadas.

ADVERTENCIA: el líquido de frenos es higroscópico (es decir, absorbe la humedad). Por ello, si usa el vehículo normalmente en zonas donde la humedad atmosférica alcanza unos porcentajes muy altos, hay que cambiar el líquido de frenos más a menudo de lo que se indica en su Póliza de Garantía.

IMPORTANTE: para evitar posibles inconvenientes durante el frenado, sustituya el líquido de frenos cada dos años, independientemente de los kilómetros recorridos.

 El símbolo , presente en el recipiente, identifica el líquido de frenos sintético diferenciándolo del líquido mineral. Los líquidos minerales dañan irremediablemente las mangueras del sistema de frenado.

FILTRO DE AIRE

SUSTITUCIÓN - fig. 14

Retire los tornillos A-fig. 14 y retire la tapa B-fig. 14 tirando de ella hacia afuera, teniendo cuidado de no dañar el tubo de caucho conectado al compartimiento del filtro de aire.

El filtro de aire deberá ser inspeccionado periódicamente y si se encuentra muy sucio, deberá ser sustituido antes de lo marcado en su póliza de garantía.

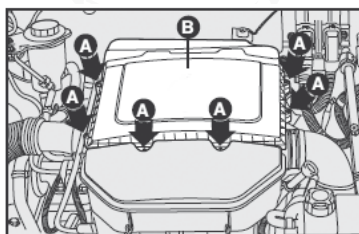



fig. 14



fig. 14

FILTRO DE AIRE PARA TRABAJO PESADO

Las versiones que cuenten con filtro de aire de uso pesado, se puede tener acceso a este quitando la cubierta de plástico, que se encuentra debajo del filtro de aire convencional. Si es necesario limpiarlo, utilice aire a baja presión.

 Un filtro de aire muy sucio provoca el aumento de consumo de combustible el vehículo.

FILTRO ANTIPOLEN

En algunas versiones el sistema de ventilación o de aire acondicionado pueden tener un filtro específico destinado a eliminar los olores resultantes del polvo y el moho, además de absorber las partículas de polen que normalmente entrarían con el flujo de aire del exterior. En caso de que el filtro esté sucio, puede ocurrir una eventual disminución de la eficiencia del sistema de ventilación o de aire acondicionado, razón por la cual se aconseja su inspección periódica y eventual sustitución.

Si utiliza el vehículo en zonas polvorientas, de gran contaminación o litorales, le aconsejamos que cambie más a menudo el elemento filtrante. En particular, se debe sustituirlo cuando se note una disminución del flujo de aire en el compartimento de pasajeros.

Aconsejamos que tanto el trabajo de revisión como el del reemplazo de los elementos filtrantes sea realizado en con su Distribuidor Autorizado Ram.

BATERÍA

Las baterías de los vehículos Ram son del tipo "Libre de Mantenimiento", es decir, en condiciones normales no es necesario agregarle agua destilada.

 El líquido que contiene la batería es venenoso y corrosivo. Evite el contacto con la piel o los ojos. No se acerque a la batería con llamas libres o posibles fuentes de chispas: peligro de explosión y de incendio.



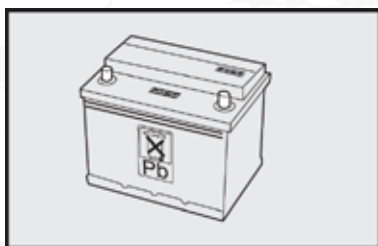



fig. 14

 Las baterías contienen sustancias muy peligrosas para el medio ambiente. Para sustituir la batería le aconsejamos que se dirija a su Distribuidor Autorizado Ram, que está equipados convenientemente para eliminarlas.

 El montaje incorrecto de los accesorios eléctricos y electrónicos puede dañar gravemente a su vehículo.

CONSEJOS ÚTILES PARA AUMENTAR LA DURACIÓN DE LA BATERÍA

Cuando se estacione, asegúrese de que las puertas, el cofre y la tapa posterior, estén bien cerrados. Las luces de la consola de toldo deben estar apagadas.

Con el motor apagado, no deje dispositivos encendidos durante mucho tiempo (por ej. radio, luces de emergencia, etc.).

 **ADVERTENCIA:** si se mantiene la batería por un período largo en estado de carga inferior al 50% se daña por sulfatación, y puede crear dificultades en el arranque.

Si no va a utilizar el vehículo durante una temporada, consulte "Inactividad del vehículo durante mucho tiempo" en el capítulo "Uso correcto del vehículo".

Si después de comprar el vehículo desea instalar algún accesorio (alarma electrónica, etc.) acuda a su Distribuidor Autorizado Ram que podrá sugerirle los dispositivos más adecuados y sobre todo le aconsejará sobre la necesidad de utilizar una batería de mayor capacidad.

Los dispositivos conectados directamente a la batería (no bajo llave) no deben superar un consumo de 0.6 mA x Ah de batería (por ej. batería de 40 Ah máximo consumo 24 mA).

 **ADVERTENCIA:** teniendo que instalar en el vehículo sistemas adicionales, se advierte el peligro debido a derivaciones impropias de las conexiones del cableado eléctrico, especialmente si afectan a los dispositivos de seguridad.

MÓDULOS ELECTRÓNICOS

Durante el uso normal del vehículo, no son necesarias precauciones especiales.

Sin embargo, en caso de reparaciones en la instalación eléctrica o del arranque del motor con batería auxiliar, es indispensable seguir cuidadosa-



mente las recomendaciones que aquí se indican:

- No desconecte nunca la batería del sistema eléctrico con el motor en marcha.
- Desconecte la batería del sistema eléctrico en caso de recarga. Los cargadores de batería modernos pueden erogar una tensión hasta 20 Volts.
- No realice nunca una puesta en marcha de emergencia del motor con un cargador de baterías, utilice una batería auxiliar (consulte "Puesta en marcha con batería auxiliar" en el capítulo "En emergencia").
- Ponga mucha atención a la conexión entre la batería y la instalación eléctrica, verificando tanto que la polaridad sea correcta y que la conexión esté en buen estado.

Cuando se vuelva a conectar la batería, el módulo del sistema del sistema de inyección / encendido necesita ajustar sus parámetros internos; por lo tanto, durante los primeros kilómetros, el funcionamiento del vehículo puede resultar algo diferente respecto al anterior.

- No conecte ni desconecte los terminales de los módulos electrónicos cuando la llave de ignición esté en posición MAR.
- No verifique las polaridades eléctricas haciendo saltar chispas.
- Desconecte los módulos electrónicos si realiza soldaduras eléctricas en la carrocería. Quitelas en caso de temperaturas superiores a 80 °C (trabajos especiales en la carrocería, etc.).

⚠ ADVERTENCIA: la instalación de accesorios eléctricos montados después de la compra del vehículo no deben por ningún motivo alterar el equilibrio eléctrico del sistema de encendido e inyección del vehículo.

⚠ Las modificaciones o reparaciones en la instalación eléctrica realizadas de manera incorrecta y sin tener en cuenta las características técnicas de la instalación, pueden provocar fallas en el funcionamiento con riesgo de incendio.

BUJÍAS

La limpieza y la integridad de las bujías fig. 19 son condiciones determinantes para el buen funcionamiento del motor y para limitar las emisiones contaminantes.

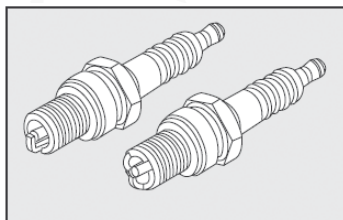



fig. 19

El aspecto de la bujía, examinado por personal especializado, es suficiente para identificar una falla, aunque no pertenezca al sistema de encendido.

Por lo tanto, si el motor tiene algún problema, es importante que haga revisar las bujías en un Distribuidor Autorizado Ram.

	Bujía (tipo)
Motor 1.6 16V	Champion RC9MCC

 Las bujías se deben cambiar dentro del plazo previsto por el Plan de Mantenimiento Programado. Use exclusivamente bujías del tipo indicado: si el grado térmico no es el adecuado, o no se garantiza su duración, podría tener problemas.

RUEDAS Y NEUMÁTICOS

Los neumáticos y las ruedas especificados por Ram son rigurosamente ajustados al respectivo modelo/versión del vehículo, contribuyendo fundamentalmente para la estabilidad del vehículo y la seguridad de sus ocupantes.

 Recomendamos utilizar exclusivamente neumáticos y ruedas homologados por Ram para el modelo/versión de su vehículo, o sea, neumáticos radiales del mismo tipo de construcción, fabricante, dimensiones y con el mismo diseño, evitando, de esta manera, riesgos.

Utilice tapones originales Ram.

Los vehículos Ram utilizan neumáticos sin cámara de aire. Por lo tanto, por ningún motivo utilice cámaras de aire en estos neumáticos.

Efectúe la revisión y el mantenimiento de los neumáticos y ruedas en su Distribuidor Autorizado Ram, que dispone de herramientas específicas y de las refacciones necesarios para tal efecto.

Evite la sustitución individual de los neumáticos. Si es posible, sustituya por lo menos los neumáticos del mismo eje, o sea, los delanteros y los traseros, dos a dos.

Debido a las características distintas de construcción y la estructura del neumático, pueden ocurrir diferencias en la profundidad del perfil de neumáticos nuevos, según la versión y el fabricante.

La posición de montaje de los neumáticos está indicada en la cara lateral por las palabras "inside" (parte interna) y "outside" (parte externa). En algunos neumáticos se puede identificar la posición de montaje por medio de una flecha. Es importante que se mantenga siempre el sentido de rodamiento indicado, asegurándose, de esa manera, un mejor aprovechamiento de las características relacionadas a "acuaplaneo", adherencia, ruidos y desgaste.

¡Atención!

Los neumáticos nuevos presentan su máxima adherencia después de haber recorrido por lo menos 150 km.

 No utilice neumáticos en mal estado en el vehículo (ej.: chipotes, agujeros, desgaste acentuado). En tales condiciones, podrá provocar que se revienten, accidentes y lesiones.

Los neumáticos envejecen aunque se usen poco. Las grietas en el dibujo de la llanta o en los costados son un signo de envejecimiento. De todos



modos, si tiene los neumáticos desde hace más de 5 años, debe hacerlos revisar por personal especializado para que valoren si puede seguir utilizándolos. Recuerde que debe revisar también la rueda de refacción con el mismo cuidado.

En caso de sustitución, utilice siempre neumáticos nuevos, de preferencia los que son homologados por Ram para el modelo/versión de su vehículo.

Lectura correcta de los neumáticos - fig. 20

Para escoger correctamente el neumático es importante saber identificar correctamente las características y dimensiones del neumático. Los neumáticos radiales, por ejemplo, presentan la siguiente identificación en la cara lateral:

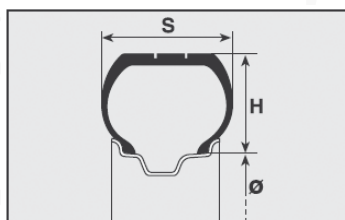

fig. 20

Ejemplo: 175/70R14 80H

175 - Ancho nominal del neumático en mm (S)

70 - Relación altura/ancho en % (H/S)

R - Tipo de construcción – código de radial

14 - Diámetro de la rueda en pulgadas (Ø)

80 - Índice de capacidad de carga

H - Índice de velocidad máxima

Los neumáticos pueden contener también informaciones del sentido de rodamiento y referencia de neumáticos con versión reforzada (Reinforced). La fecha de fabricación también está indicada en la lateral del neumático. Ejemplo: DOT 4509 - significa que el neumático fue producido en la 45ª semana del año 2009.

PRESIÓN DE LOS NEUMÁTICOS

Revise cada dos semanas aproximadamente y antes de emprender viajes largos, la presión de todos los neumáticos, incluyendo el de refacción. Respete siempre los valores de presión de los neumáticos, descritos en el capítulo Características Técnicas o en el pilar central del lado de la puerta del conductor.

 La presión de los neumáticos es válida solamente para los "neumáticos fríos". Se deben ajustar únicamente de esa manera, principalmente antes de viajes largos.

Cuando se utiliza el vehículo durante un largo periodo, es normal que la presión aumente. El aire en los neumáticos se calienta debido a la fricción



interna. De esa manera, la presión es más alta en los neumáticos calientes que en los fríos.

⚠ Un neumático con presión inferior a la presión especificada se calienta excesivamente cuando es usado continuamente, lo que podrá provocar daños a los neumáticos o que se revienten. Mantenga siempre los valores de presión indicados en éste manual.

Una presión incorrecta provoca desgaste anormal de los neumáticos fig. 21.

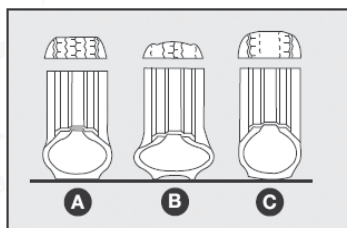

fig. 21

A - Presión normal: dibujo de la llanta desgastado uniformemente.

B - Presión insuficiente: dibujo de la llanta desgastado especialmente en las orillas.

C - Presión excesiva: dibujo de la llanta desgastado especialmente en el centro.

⚠ Recuerde que la adherencia del vehículo al camino también depende de la correcta presión de los neumáticos.

⚠ En alta velocidad y en piso mojado, el neumático con desgaste acentuado puede perder el contacto con el piso, lo que puede provocar la pérdida de manejabilidad y el control del vehículo.

Para ajustar el neumático

- Consulte los valores de presión en el capítulo Características Técnicas.
- Quite el tapón de válvula y conecte la manguera de presión directamente en la válvula.
- Ajuste la presión de los neumáticos a la respectiva carga (vea la tabla de presión de neumáticos a media carga y a plena carga, en el capítulo Características Técnicas).
- Revise también la presión del neumático de refacción. Ajústelo con la presión más alta prevista, de modo que tenga presión suficiente para sustituir cualquier rueda del vehículo.

ADVERTENCIAS: evite las frenadas bruscas, las salidas con rechinado de neumáticos, golpes contra las veredas, hoyos y obstáculos de cualquier naturaleza, dimensión y profundidad. El uso prolongado en caminos mal conservados puede dañar los neumáticos.

La falta de tapas en las válvulas de presión o utilizar las inadecuadas puede ser origen de fugas de aire. Para evitarlo mantenga bien apretadas las tapas, si sustituye sus neumáticos, le recomendamos sustituir sus válvulas en conjunto con sus llantas.

- Revise periódicamente que los neumáticos no tengan cortes a los lados,

chipotes o un desgaste irregular del dibujo de la llanta. Si fuera así, diríjase a un Distribuidor Autorizado Ram.

- No viaje con el vehículo sobrecargado: puede dañar seriamente las ruedas y los neumáticos (vea carga máxima admitida, en el capítulo Características Técnicas).

- Si se poncha una rueda, pare inmediatamente el vehículo, respetando las señales de tránsito, y cámbiela para no dañar el neumático, la rueda, la suspensión y el mecanismo de la dirección.

PARA EVITAR DAÑOS

- Evite el contacto del neumático con aceite, grasa o combustible.

- Retire los cuerpos extraños (clavos, tornillos, etc.) que perforasen el neumático.

ADVERTENCIA: Evite frenadas bruscos, arranques violentos, choques contra la banqueta y obstáculos de cualquier tipo, dimensión o profundidad, el uso continuo en caminos en mal estado, puede dañar los neumáticos.

- Verificar periódicamente los neumáticos en busca de cortes laterales, fisuras, chipotes o desgastes irregulares en las bandas de rodamiento. Diríjase con su distribuidor Ram si detecta alguna anomalía.

- No viaje con sobrecarga, puede causar daños serios en los neumáticos (Refiérase a la sección de carga máxima).

- Si un neumático se desinfla, actúe conforme a los reglamentos de tránsito, detenga el vehículo en el acotamiento. El reemplazo inmediato del neumático evita daños en la suspensión, el rin y el mecanismo de dirección.

DURABILIDAD DE LOS NEUMÁTICOS

Para comprobar el desgaste del neumático, revise los indicadores de desgaste ubicados en el fondo del dibujo de la llanta, transversalmente en relación al sentido de rodamiento. Los indicadores están dispuestos en 6 u 8 lugares (según la marca), a distancias iguales y son señalados por medio de marcas/símbolos o siglas ("TWI") fig. 22 en los lados del neumático.

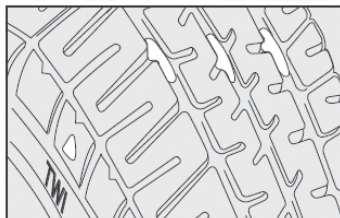



fig. 22

Es importante obedecer el límite de seguridad en el desgaste natural del neumático en el dibujo de la llanta, que no debe tener menos de 1.6 mm de profundidad en los surcos. Cuando la altura sea de 1.6 mm, los neumáticos deben ser sustituidos.

La durabilidad del neumático tiene relación con el estilo de conducción de cada conductor. Curvas hechas en alta velocidad, aceleraciones bruscas, frenadas bruscas y salidas con rechinado de ruedas aumentan el desgaste de los neumáticos.

La sobrecarga es también uno de los factores que puede reducir considerablemente la durabilidad de los neumáticos. El exceso de peso compromete la durabilidad de los componentes y aumenta el riesgo de daños o de alteraciones estructurales importantes del vehículo.

TORNILLOS/TUERCAS DE LAS RUEDAS

 Utilice exclusivamente los tornillos que pertenecen al respectivo vehículo. Los tornillos de las ruedas deben ser apretados con el par indicado. Con un par insuficiente, las ruedas podrán soltarse con el vehículo en movimiento y un par excesivo podrá provocar daños a los tornillos.

Los tornillos de las ruedas deben estar limpios y girando fácilmente.

El par especificado para los tornillos de rueda de acero es de 86 Nm y para rueda de aleación liviana es de 98 Nm.

 Bajo ningún concepto los tornillos deben ser lubricados.

ROTACIÓN DE RUEDAS - fig. 23

Para permitir un desgaste uniforme entre los neumáticos delanteros y los traseros, es recomendable efectuar la rotación de los neumáticos cada 10 mil kilómetros, manteniéndolos del mismo lado del vehículo para no invertir el sentido de movimiento.

De esa manera, los neumáticos tendrán aproximadamente la misma duración.

Es recomendable que, tras la rotación de las ruedas, se compruebe el balanceo de las ruedas y la alineación de la dirección.

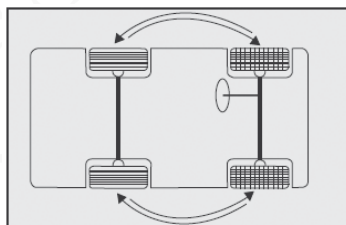



fig. 23

 No efectúe la rotación cruzada de los neumáticos, desplazando los del lado derecho al lado izquierdo del vehículo y viceversa.

BALANCEO DE LAS RUEDAS

Las ruedas del vehículo fueron previamente balanceadas en el montaje, sin embargo, el uso puede provocar su desbalanceo. Una de las señales de que la rueda está desbalanceada es cuando se perciben vibraciones en la dirección. El desbalanceo provoca desgaste de la dirección, de la suspensión y de los neumáticos.

ALINEACIÓN DE LAS RUEDAS

El vehículo debe estar con las especificaciones geométricas de la suspensión en conformidad con el fabricante, para evitar que un desequilibrio de las fuerzas que actúan en el vehículo durante la marcha pueda causar desgaste prematuro de los componentes de la suspensión y neumáticos.

En caso de desgaste anormal de los neumáticos, diríjase a su Distribuidor Autorizado Ram para que efectúen la alineación de la dirección.

La alineación de la dirección y el balanceo de las ruedas no son cubiertos por la garantía del vehículo, así como los eventuales desperfectos que puedan surgir debido al uso del vehículo fuera de las especificaciones de alineación y balanceado indicadas por Ram.

MEDIO AMBIENTE

Una presión insuficiente de los neumáticos aumentará el consumo de combustible, contaminando el medio ambiente.

El hule no se descompone con el tiempo, razón por la cual los neumáticos usados, cuando sean sustituidos, no deben ser desechados en contenedores de basura comunes. Es aconsejable dejarlos en el establecimiento en que hizo el reemplazo, para que el mismo se encargue de reciclarlos.

MANGUERAS

Por lo que respecta a las mangueras del sistema de frenos, servodirección y de alimentación, siga rigurosamente el Plan de Mantenimiento Programado. El ozono, las altas temperaturas y la falta de líquido en el sistema hace que las mangueras se endurezcan y agrieten, causando posibles pérdidas del líquido. Por todo ello hay que controlarlos con mucha atención.

REEMPLAZO DE FUSIBLES

NOTA: En caso de que se funda un fusibles, diríjase a su Distribuidor Autorizado Ram para una inspección en el sistema eléctrico del vehículo.

Los fusibles se encuentran en módulos ubicados en el tablero de instrumentos y compartimento del motor.



VERSIONES 1.6

Central del tablero de instrumentos - fig. 26



fig. 26



Módulo del lado de la batería - fig. 21

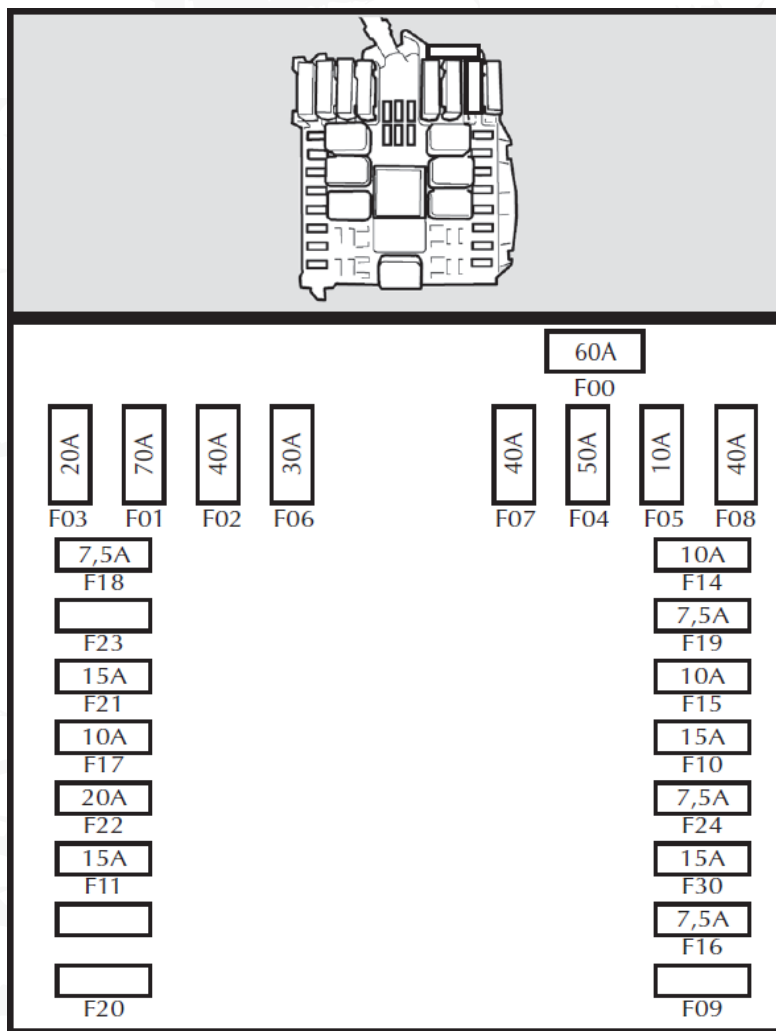

fig. 27



TABLA DE FUSIBLES - VERSIONES 1.6

Fusible	Corriente (A)	Figura	Circuito de protección
F01	70	27	Módulo del tablero de instrumentos
F02	40	27	Módulo del tablero de instrumentos
F03	20	27	Interruptor de ignición
F04	50	27	ABS
F05	-	27	Libre
F06	30	27	1ª velocidad del electroventilador del radiador
F07	40	27	2ª velocidad del electroventilador del radiador
F08	40	27	Electroventilador del aire acondicionado
F09	-	27	Libre
F10	15	27	Claxon
F11	15	27	Velocímetro, sonda lambda, canister, módulo del motor, carga secundaria
F12	10	27	Luz baja derecha
F13	10	26	Luz baja izquierda
F14	10	27	Luz alta derecha
F15	10	27	Luz alta izquierda
F16	7.5	27	Módulo de control del motor, relevador del sistema de control del motor, sistema de refrigeración
F17	10	27	Módulo de control del motor
F18	7.5	27	Módulo de control del motor
F19	7.5	27	Compresor del aire acondicionado
F20	-	27	Libre
F21	15	27	Electrobomba de combustible
F22	20	27	Inyectores, bobina de encendido, electrobomba de combustible
F23	-	27	Libre
F24	10	27	+15/54 Control de las luces antiniebla, Sistema Locker (si así está equipado)
F25	-	27	Libre
F26	-	27	Libre
F27	-	27	Libre
F28	-	27	Libre
F29	-	27	Libre
F30	15	27	Faros antiniebla (si así está equipado)
F31	7.5	26	Alimentación interna, luz de reversa, bobina, módulo del cofre del motor, sistema aire acondicionado manual



Fusible	Corriente (A)	Figura	Circuito de protección
F32	15	26	Alimentación +30, control de iluminación de las luces externas
F33	20	26	Alimentación del motor del toldo solar (+30, si así está equipado)
F35	10	26	Alimentación interna
F36	15	26	Alimentación subwoofer (si así está equipado)
F37	10	26	Luz de freno, módulo de instrumentos
F38	20	26	Bloqueo eléctrico de puertas
F39	10	26	Alimentación +30, luz interna, radio, toma de diagnóstico
F41	-	26	Libre
F42	7.5	26	Módulo ABS
F43	30	26	Limpiaparabrisas y bomba bidireccional
F44	20	26	Toma de corriente
F45	15	26	Asiento eléctrico (si así está equipado)
F46	-	26	Libre
F47	20	26	Elevador de cristal eléctrico delantero izquierdo
F48	20	26	Elevador de cristal eléctrico delantero derecho
F49	7.5	26	Servicio +15, alimentación interna para radio, espejo eléctrico, iluminación del tablero, iluminación del espejo eléctrico, sensor de lluvia
F50	7.5	26	Bolsa de Aire
F51	7.5	26	Alimentación luz de matrícula, iluminación de los controles del aire acondicionado, iluminación del radio, iluminación del cenicero, iluminación de la toma de corriente en la consola
F53	10	26	Luces direccionales, luces de emergencia, módulo de instrumentos

 No intente reparar los fusibles cambiándolos por otros que no coincidan con lo especificado en el manual, así evitará daños al sistema eléctrico y riesgos de incendio.



LIMPIAPARABRISAS

LIMPIADORES

Limpié periódicamente el canto de hule del limpiador con productos adecuados. Sustituya los limpiadores si el hule está deformado o desgastado. De todos modos, le aconsejamos que los cambie aproximadamente una vez al año.

 Viajar con los limpiadores del limpiaparabrisas desgastados es un grave riesgo, ya que reduce la visibilidad en caso de malas condiciones atmosféricas.

No haga funcionar el limpiaparabrisas con el vidrio seco. Acciónelos sólo sobre el vidrio mojado y sin suciedades, tales como: arcilla, arena, etc., evitando de esta forma, que se dañe tanto el canto de hule del limpiador como el vidrio.

Sustitución de los limpiadores del limpiaparabrisas - fig. 30

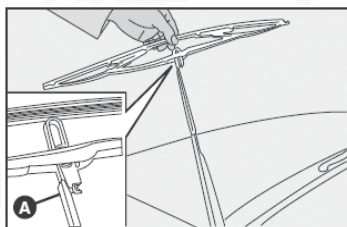

fig. 30

- 1) Levante el brazo A del limpiaparabrisas y coloque el limpiador e manera que forme un ángulo de 90° con el mismo brazo.
- 2) Apriete la traba en el asta del limpiador y empuje el limpiador hacia abajo soltándolo del brazo A.
- 3) Monte el limpiador nuevo, introduciendo la lengüeta en el alojamiento del brazo. Compruebe que haya quedado fijado.

ROCIADORES

Si el líquido no sale, en primer lugar, compruebe que haya líquido en el depósito: consulte "Verificación de niveles" en este capítulo.

Verifique los orificios de salida A-fig. 32, usando un alfiler por posibles obstrucciones. Use agua destilada para completar el nivel y evitar acumulación de sarro.

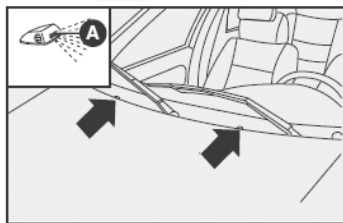

fig. 32



AIRE ACONDICIONADO

El uso constante del aire acondicionado puede ocasionar, después de un tiempo, la formación de mal olor debido a la acumulación de polvo y humedad en el sistema de aire acondicionado, facilitando la proliferación de moho y bacterias.

Para disminuir el problema del mal olor, se recomienda, semanalmente, apagar el aire acondicionado y encender el calefactor, de 5 a 10 minutos, como máximo, antes de estacionar el vehículo, para que se elimine la humedad del sistema.

El filtro antipolen del sistema debe ser sustituido más a menudo si utiliza constantemente el vehículo en zonas polvorientas o si se queda estacionado bajo árboles.

En invierno, debe poner en funcionamiento la instalación de aire acondicionado por lo menos una vez al mes durante 10 minutos aproximadamente.

Antes de que llegue el verano, acuda a un Distribuidor Autorizado Ram para que revise el buen funcionamiento de la instalación.

 Esta instalación funciona con líquido refrigerante R134a que, en caso de pérdidas accidentales, no perjudica al medio ambiente. No utilice el fluido R12 que, además de ser incompatible, contiene clorofluorcarburos (CFC).

CARROCERÍA

PROTECCIÓN CONTRA LOS AGENTES ATMOSFÉRICOS

Las causas principales de los fenómenos de corrosión son:

- Contaminación atmosférica;
- Salinidad y humedad de la atmósfera (zonas marítimas o con clima húmedo y caluroso);
- Condiciones atmosféricas según las estaciones del año.

Además, no debe desatender la acción abrasiva del polvo atmosférico y la arena que arrastra el viento, el lodo y las piedras que lanzan los otros vehículos.

Ram ha adoptado las mejores soluciones tecnológicas para proteger eficazmente la carrocería de su Ram contra la corrosión.

Estas son las principales:

- Selección de productos y sistemas de pintura que confieren al vehículo una excelente resistencia a la corrosión y la abrasión;
- Empleo de láminas galvanizadas (o previamente tratadas), que proporcionan una alta resistencia contra la corrosión;
- Aplicación en la parte inferior de la carrocería, compartimiento del motor, cárter de las ruedas y otros elementos, con productos cerosos con un alto poder de protección;



- Rociado de productos plásticos para proteger los puntos más expuestos: partes inferiores de las puertas, interiores de los guardabarros, bordes, etc.;
- Uso de elementos estructurales “abiertos”, para evitar condensaciones y estancamientos de agua, que puedan favorecer la oxidación de las partes interiores.

GARANTÍA DE LA PARTE EXTERNA DEL VEHÍCULO Y DE LOS BAJOS DE LA CARROCERÍA

El vehículo Ram 700 tienen una garantía contra la perforación, debida a la corrosión, de cualquier elemento original de su estructura o de la carrocería. En la Póliza de Garantía encontrará las condiciones generales de la misma.

CONSEJOS PARA CONSERVAR LA CARROCERÍA EN BUEN ESTADO

Pintura

La función de la pintura no es sólo estética sino que también sirve para proteger la lámina sobre la que se aplica.

Por lo tanto, cuando se producen abrasiones o rayas profundas, realice inmediatamente los retoques necesarios con el fin de evitar oxidaciones.

Para retocar la pintura utilice solamente productos originales (consulte el capítulo “Características técnicas”).

El cuidado normal de la pintura consiste en su lavado periódico, el cual debe ser adecuado a las condiciones de empleo y del medio ambiente. Por ejemplo en las zonas muy contaminadas o si se recorren caminos rurales, donde es natural encontrar estiércol y fertilizantes, le aconsejamos que lave el vehículo con mayor frecuencia.

Los detergentes contaminan el agua. Por lo tanto, debe lavar el vehículo en zonas preparadas para recoger y depurar los líquidos utilizados en el lavado.

PARA UN LAVADO CORRECTO

- 1) Moje la carrocería con un chorro de agua a baja presión;
- 2) Pase una esponja sobre la carrocería, con una mezcla de detergente suave, enjuagándola varias veces.
- 3) Enjuáguela bien con agua y séquela con un chorro de aire o con un paño de gamuza.

Al secar el vehículo, cuide sobre todo las partes menos visibles, como los marcos de las puertas, el cofre, y la zona alrededor de los protectores, donde el agua se deposita más fácilmente.

Es preferible que deje pasar un poco de tiempo antes de llevar el vehículo a un lugar cerrado; déjelo al aire libre para facilitar la evaporación del agua.

No lave el vehículo cuando ha quedado bajo el sol o con el motor caliente: se puede alterar el brillo de la pintura.

Las partes externas de plástico debe lavarlas con el mismo procedimiento.

Evite estacionar el vehículo debajo de los árboles; las sustancias resinosas



que algunos árboles dejan caer, pueden opacar la pintura y aumentar la posibilidad que inicie un proceso de corrosión.

ADVERTENCIA: Lave inmediatamente y con mucho cuidado los excrementos de los pájaros, ya que su acidez ataca la pintura.

Para proteger la pintura, encérela de vez en cuando con cera que cubre la pintura con una capa protectora.

No aplique calcomanías o adhesivos en los cristales ya que podrían distraer su atención durante la conducción y de todas formas reducen el campo visual, sólo utilice las que marca la ley.

Compartimiento del motor

Evite lavar el compartimiento del motor, o bien, lávelo solamente cuando sea estrictamente necesario.

IMPORTANTE: Antes de lavar el compartimiento del motor respete las siguientes advertencias:

- No lo lave con el motor caliente;
- No utilice sustancias cáusticas, productos ácidos o derivados del petróleo;
- Evite dirigir el chorro de agua directamente sobre los componentes eléctricos o electrónicos y sus respectivas conexiones;
- Proteja el alternador, los módulos eléctricos y la batería con material de plástico;
- Proteja con material plástico el depósito del líquido de frenos para evitar su contaminación;
- Después del lavado no rociar ningún tipo de fluido (por ejemplo: Diesel, keroseno, aceite vegetal, etc) sobre el motor y sus componentes: peligro de acumulación de polvo.

Electroventilador del Radiador

El uso del vehículo por caminos de tierra y fango, pueden ocasionar acumulación de lodo en las aspas del electroventilador, provocando vibraciones por desbalanceo como también el bloqueo del sistema.

La limpieza del sistema es una operación aconsejable en esas condiciones de uso. La limpieza del electroventilador debe hacerse siguiendo las indicaciones dadas en el tópico "lavado de motor". La utilización de una excesiva presión de agua puede ocasionar daños en el panel del radiador y en el motor eléctrico del electroventilador.

Neumáticos

Después de un lavado general del vehículo, le aconsejamos que use un limpiador de partes de goma que confiere un aspecto nuevo a los neumáticos sin dejarlos exageradamente brillantes.

COMPARTIMENTO DE PASAJEROS

ADVERTENCIA: El lavado debe realizarse en frío y la llave de ignición fuera del nodo de ignición. Después del lavado, compruebe que todas las protecciones (tapones de hule u otras) no se hayan salido o dañado.



Compruebe periódicamente que no haya quedado agua estancada en de las alfombras (a causa del goteo de los zapatos, paraguas, etc.) que podrían oxidar la lámina.

LIMPIEZA DE LOS ASIENTOS Y DE LA TAPICERÍA

- Quite el polvo con un cepillo suave humedecido o con una aspiradora;
- Frote los asientos con una esponja humedecida con una mezcla de agua y detergente neutro

LIMPIEZA DE LAS PARTES DE PLÁSTICO DEL COMPARTIMENTO DE PASAJEROS

Utilice productos específicos, estudiados para no alterar el aspecto de los componentes

LIMPIEZA DE LAS ALFOMBRAS Y PARTES DE GOMA

(excluyendo el compartimiento de motor)

Le aconsejamos que utilice productos de comprobada eficacia. Mezclas de alcohol y glicerina confieren un aspecto brillante.

ADVERTENCIA: No utilice alcohol ni solvente para limpiar la mica del módulo de instrumentos.

No deje aerosoles en el interior del vehículo. Los aerosoles expuestos a más de 50°C tienen un alto riesgo de explosión. Si el vehículo permanece bajo el sol, excederá con facilidad esa temperatura provocando su estallido.



CARACTERÍSTICAS TÉCNICAS

Probablemente los amantes de los motores y de la mecánica comenzarán la lectura del manual por este capítulo. En efecto, esta es una sección especialmente rica de datos, números, fórmulas, medidas y cuadros.

De alguna manera, se trata del carnet de identidad de su vehículo. Un documento de presentación del vehículo que describe, con lenguaje técnico, todas las características que hacen de él un modelo pensado para ofrecerle la máxima satisfacción automovilística.

■ DATOS DE IDENTIFICACIÓN	206
■ MOTOR	207
■ TRANSMISIÓN	209
■ FRENOS	209
■ SUSPENSIONES	209
■ DIRECCIÓN	209
■ ALINEACIÓN DE LAS RUEDAS	210
■ RUEDAS Y NEUMÁTICOS	210
■ PRESIÓN DE LOS NEUMÁTICOS	211
■ INSTALACIÓN ELÉCTRICA	211
■ RANGOS DE VELOCIDADES PERMITIDAS	212
■ DIMENSIONES	212
■ PESOS	214
■ FLUIDOS Y CAPACIDADES	214
■ CARACTERÍSTICAS DE LOS LUBRICANTES Y OTROS LÍQUIDOS	216



DATOS DE IDENTIFICACIÓN

(si así está equipado)

Están indicados en los siguientes puntos fig. 1.

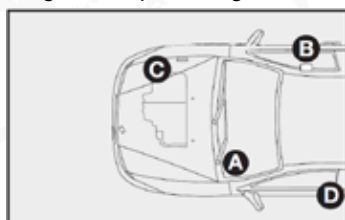

fig. 1

NÚMERO DE IDENTIFICACIÓN DEL VEHÍCULO (VIN)

A - Etiqueta o Placa de VIN se encuentra en la parte inferior izquierda del tablero de instrumentos, visible a través del parabrisas.

NOTA: En la Fig. 1 se debe de modificar la ubicación de la letra A, para que se encuentre en la parte izquierda inferior del parabrisas como se encuentra indicado. Además se debe modificar las letras adicionales para concuerden con el orden ascendente de la A a la D

TIPO Y NÚMERO DEL CHASIS

B - Número del chasis grabado debajo del asiento de pasajero delantero.

NÚMERO DE IDENTIFICACIÓN DE CARROCERÍA

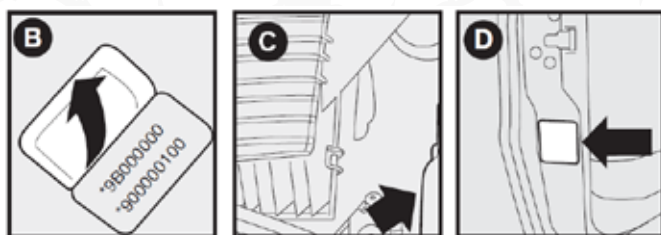

TIPO Y NÚMERO DE MOTOR

C - Dependiendo de la versión el número puede estar grabado directamente en el bloque del motor.

CAPACIDAD Y PESO BRUTO TOTAL

D - Placa fijada en la parte trasera de la puerta izquierda

Prohibido cubrir, pintar, soldar, cortar, perforar, alterar o remover el Número de Identificación Vehicular (VIN).

PLACA DE IDENTIFICACIÓN DE LA PINTURA DE LA CARROCERÍA - fig. 3



La placa se encuentra en la parte lateral interna de la puerta delantera izquierda.

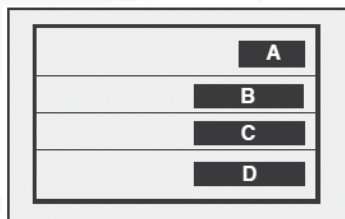

fig. 3

Indica los siguientes datos:

- A - fabricante de la pintura;
- B - denominación del color;
- C - código Ram del color;
- D - código del color para retoques o pintura.

MOTOR

Datos generales	1.6 16V
Ciclo	OTTO
Número y posición de los cilindros	4 en línea
Número de válvulas por cilindro	4
Diámetro y recorrido de los pistones mm	77.0 x 85.8
Cilindrada total cm ³	1598.0
Relación de compresión	10.5 : 1 ± 0.15
Potencia máxima	
DIN: cv/kW	117/86.3
Régimen correspondiente: rpm	5500
Par máximo	
DIN: kgfm/Nm	16.5/162.1
Régimen correspondiente rpm	4500



Datos generales	1.6 16V
Régimen mínimo rpm	800 ± 50
DISTRIBUCIÓN	
Admisión: Abre antes del PMS	1.6°
Cierra después del PMI	31.7°
Escape:	
abre antes del PMI	43.7°
Cierra después del PMS	(-) 5.49°
Porcentaje de CO en ralentí	< 0.3%

ALIMENTACIÓN/ENCENDIDO

Motor 1.6 16V

Ignición:

Electrónica incorporada al sistema de inyección Magneti Marelli - 7GF

Inyección: Tipo multipunto secuencial indirecta.

Bomba de combustible: Eléctrica.

Orden de encendido 1-3-4-2

⚠ ADVERTENCIA: Las reparaciones o modificaciones en el sistema de alimentación realizadas incorrectamente o sin tener en cuenta las características técnicas, pueden causar anomalías en el funcionamiento con riesgo de incendio.

LUBRICACIÓN

Forzada mediante bomba de engranajes con válvula de sobrepresión incorporada.

Depuración del aceite mediante filtro con cartucho de caudal total.

REFRIGERACIÓN

Sistema de refrigeración con radiador, bomba centrífuga y depósito de expansión.



TRANSMISIÓN

EMBRAGUE

Monodisco en seco, con muelle de disco y comando. No necesita ajustes.

CAMBIO DE VELOCIDADES Y DIFERENCIAL

De cinco velocidades hacia adelante y reversa con sincronizadores para el acoplamiento de las velocidades hacia adelante.

Par de reducción cilíndrico y grupo diferencial incorporados en la caja de cambios.

Transmisión del movimiento a las ruedas delanteras mediante semiejes conectados al grupo diferencial y a las ruedas con juntas homocinéticas.

FRENOS

FRENOS DE SERVICIO Y DE EMERGENCIA

Delanteros: de disco ventilado, con pinza flotante.

Traseros: de tambor y zapatas de centrado automático.

Doble circuito diagonal.

Sistema ABS.

Recuperación automática del juego del desgaste de las pastillas de los frenos.

FRENO DE ESTACIONAMIENTO

Dirigido por palanca de mano con actuador mecánico en las zapatas y compensador de desgaste.

SUSPENSIONES

DELANTERA

De ruedas independientes, tipo McPherson con brazos oscilantes unidos a un travesaño.

Resortes helicoidales descentrados y amortiguadores telescópicos de doble efecto.

Barra de torsión estabilizadora.

TRASERA

Eje rígido con amortiguadores hidráulicos telescópicos de doble efecto y muelle parabólico longitudinal.

DIRECCIÓN

Piñón y cremallera con asistencia hidráulica según la versión. Columna de dirección articulada con juntas universales.



Diámetro mínimo de viraje:

700: 10.7 m

700 CC: 10.7 m, 11.3 m*

*Versiones CC Adventure

Número de vueltas del volante:

- 4.13 vueltas con dirección mecánica.

- 2.77 vueltas con dirección hidráulica.

ALINEACIÓN DE LAS RUEDAS**RUEDAS DELANTERAS**

Versión	Camber	Cáster	Convergencia
700	-30' ± 30'	0° ± 30' (*) 1°30' ± 30"	-1 ± 1 mm
700 CC	-1° ± 30'	0° ± 30' 2° ± 30'(**)	-1 ± 1 mm

(*) Con dirección hidráulica

(**) Versiones CC Adventure

RUEDAS TRASERAS

Versión	Camber	Convergencia
700	0' ± 30'	0 ± 2 mm
700 CC	0' ± 30'	0 ± 2 mm

RUEDAS Y NEUMÁTICOS**LLANTAS Y NEUMÁTICOS**

Ruedas de acero estampado o de aleación (según la versión). Neumáticos sin cámara radiales.

Versión	Rueda	Neumático
700	5.5 X 14"	175/70R14 88H
700 CC	5.5 X 14"	175/70R14 88H
	5.5 X 15"(*)	205/65R15 94H(*)
	6.0 X 16" (**)	205/60R16 96H(**)

(*) Versiones CC Adventure

(**) Versiones CC Adventure, si así está equipado

Establecidas las medidas prescritas, para la seguridad de marcha es indispensable que el vehículo esté equipado con neumáticos de la misma marca y del mismo tipo en todas las ruedas.

ADVERTENCIA: No utilice cámara de aire en los neumáticos sin cámara. Las ruedas de aleación ligera están fijadas con tornillos específicos que son in-



compatibles con otro tipo de rueda de acero estampado excepto con la rueda de refacción.

PRESIÓN DE LOS NEUMÁTICOS

PRESIÓN DE LOS NEUMÁTICOS FRIOS - lbf/pulg² (kgf/cm²)

Con neumáticos calientes, el valor de la presión deberá ser 4 PSI (0.3 Bar) mayor con respecto al valor especificado.

	Todas las versiones PSI (Bar)
A media carga	
- Delantero:	32 (2.2)
- Trasero:	32 (2.0)
A plena carga	
- Delantero:	32 (2.2)
- Trasero:	44 (3.0)
Rueda de refacción	44 (3.0)

INSTALACIÓN ELÉCTRICA

Corriente de alimentación: 12 Volts.

BATERÍA

Con negativo a masa.

Versión	Capacidad de descarga 20 horas
700	50 Ah
700 CC	50 Ah

ALTERNADOR

Puente rectificador y regulador de tensión electrónico incorporado. La batería comienza a cargarse en cuando se pone en marcha el motor.

El alternador posee un regulador de tensión que incorpora una función de diagnóstico. La lámpara de recarga de batería permanece encendida hasta 2.5 segundos después de haber puesto en marcha el motor, para analizar el sistema.

Si hubiera algún inconveniente el testigo luminoso permanecerá encendido. En este caso acuda a su Distribuidor Autorizado Ram.

En el caso de no haber inconvenientes, el testigo se apagará.

En el caso de girar la llave de encendido a la posición STOP y nuevamente en la posición AVV, el testigo no se encenderá.

Versión	Corriente nominal máxima suministrada
700	90 A (110 A)*
700 CC	90 A (110 A)*



(*) Con aire acondicionado

MOTOR DE ARRANQUE

Versión	Potencia suministrada
700	1,0 KW
700 CC	1,0 KW

 Las reparaciones o modificaciones en el sistema de alimentación realizadas incorrectamente o sin tener en cuenta las características técnicas, pueden causar fallas en el funcionamiento con riesgo de incendio.

RANGOS DE VELOCIDADES PERMITIDAS

Velocidades máximas permitidas después del período de asentamiento del vehículo en km/h.

Versión	700 y 700 CC	700 CC Adventure
1ª velocidad	43	43
2ª velocidad	80	80
3ª velocidad	118	118
4ª velocidad	156	156
5ª velocidad*	172	172
Reversa	42	42

(*) Valores indicativos.

Pendiente máxima que puede superar el vehículo, a plena carga y en primera velocidad.

Versión	%*
700	28.8
700 CC	28.8

(*) Estos valores pueden sufrir alteraciones de $\pm 5\%$, en función de las versiones.

DIMENSIONES

Volumen del compartimiento de carga (normas VDA, mm y en vacío):

700 Cabina sencilla: 1.220 litros

700 Doble cabina (CC): 680 litros, 580 litros*

*Versiones CC Adventure

Superficie:

- Cabina corta: 2.4 m²

- Doble Cabina (CC): 1.4 m²



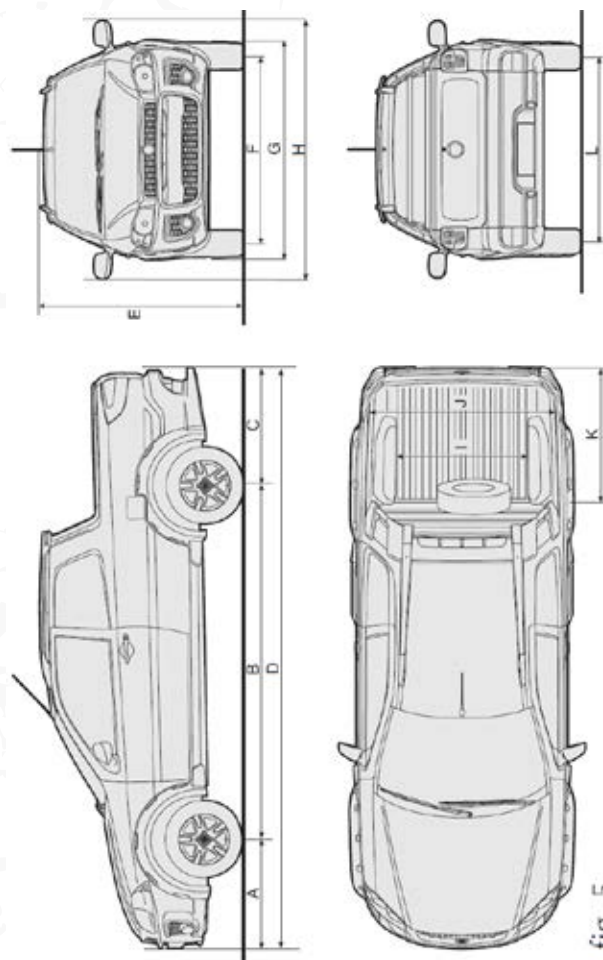

fig. 5

fig. 5	A	B	C	D	E**	F	G	H	I	J	K	L
700	818	2718	904	4438	1590	1425	1664	1906	1906	1358	1692	1390
700 CC	818	2718	901	4440	1580	1425	1664	1906	1906	1358	1112	1390
	823*	2753*	884*	4471*	1648*	1469*	1740*	1877*	1877*		1182*	1430*

*Versiones CC Adventure

**Vehículo vacío

PESOS

Pesos (Kg.)	700	700 CC
Peso del vehículo en orden de marcha (equipado con rueda de repuesto, herramientas y accesorios):	1216	1247
Carga útil incluido el conductor:	650	650
Peso máximo permitido (*)		
- Eje delantero:	815	826
- Eje trasero:	1051	1071
Peso a remolcar:		
- Remolque sin freno	400	400

(*) Estos pesos no se deben superar. Es responsabilidad del usuario distribuir la carga en el compartimiento de en la superficie de carga para respetar los pesos máximos admitidos.

FLUIDOS Y CAPACIDADES

	700 / 700 CC		Productos (*)
	litros	Kg.	
Depósito de combustible:	58	-	Gasolina sin plomo
Con reserva de:	5.5 a 7.5	-	
Sistema de refrigeración del motor:			Mezcla 50% de refrigerante orgánico concentrado 10 años (o su equivalente Mopar) + 50% de agua pura
- Con calefacción	5.4 a 5.6	-	
- Con aire acondicionado y calefacción	5.8 a 6.0	-	
Cárter de aceite y filtro:	4.3	3.65	SAE 5W30 / 5W40 sintético (o su equivalente Mopar, consulte distribuidor autorizado)
Caja de velocidades/diferencial:	2.0	1.8	SAE 75W (o su equivalente Mopar)
Dirección hidráulica:	0.68	-	DEXRON II (o su equivalente Mopar)
Junta homocinética y capuchón:	-	0.120 (lado rueda)***	Grasa de litio (o su equivalente Mopar)
		0.140 (lado caja)***	
		0.75	



	700 / 700 CC		Productos (*)
	litros	Kg.	
Circuito de frenos hidráulicos con dispositivo antibloqueo de ruedas ABS:	0.54	-	DOT 4 (o su equivalente Mopar)
Depósito de líquido lavaparabrisas y lavador de cristal trasero:	2.3	-	Líquido limpiaparabrisas Mopar (**)
Depósito de gasolina para arranque en frío (si así está equipado):	0.54	-	Gasolina sin plomo

(*) El uso de productos no conforme con las especificaciones descritas podrían crear problemas y/o dañar el buen funcionamiento del vehículo.

(**) Para facilitar y mejorar la limpieza del cristal del parabrisas, RAM aconseja añadir el producto Líquido limpiaparabrisas MOPAR al líquido del depósito del limpiaparabrisas en la siguiente proporción: 25% de Líquido limpiaparabrisas Mopar + 75% de agua pura.

(***) Versiones CC Adventure

NOTAS SOBRE EL EMPLEO DE LOS LÍQUIDOS

Aceite

Al llenar, no utilice aceite de características diferentes a las del aceite anterior.

Combustible

Los motores a gasolina han sido diseñados para utilizar gasolina sin plomo.

ADVERTENCIA: el uso de los combustibles no conformes con las especificaciones descritas podrían comprometer el buen funcionamiento del vehículo, dañando los componentes del sistema de alimentación o partes del motor, con la consiguiente anulación de la garantía.

CONSUMO DE ACEITE DEL MOTOR

El principio de funcionamiento de los motores a combustión interna, impone que una parte del aceite lubricante se consume durante el funcionamiento del motor, con el objetivo de obtener una óptima lubricación de las partes en contacto.

Como un parámetro, el consumo de aceite máximo del motor, expresado en mililitros (ml.) por cada 1000 km, es el siguiente:

	ml. a cada 1,000 Km
Motor 16.6 16V	500

ADVERTENCIA: El consumo de aceite depende del estilo de manejo y de las condiciones de uso del vehículo.



CARACTERÍSTICAS DE LOS LUBRICANTES Y OTROS LÍQUIDOS

PRODUCTOS UTILIZABLES Y SUS CARACTERÍSTICAS (*)

Uso	Características de los lubricantes y otros líquidos para un correcto funcionamiento del vehículo	Aplicaciones
Aceites para motores a gasolina	Aceites sintéticos que cumplan las especificaciones SAE 5W30 - API SM - ACEA A1/B1 (o su equivalente Mopar) Calificación 9.55535-G1 (FIAT)	Motor
Lubricantes y grasas para transmisión del movimiento	Aceite sintético SAE 75W para transmisiones y diferenciales (o su equivalente Mopar). Cumpliendo con las especificaciones API GL-4. Calificación 9.55550-MZ6 (FIAT)	Cambios y diferenciales
	Aceite de tipo DEXRON II (o su equivalente Mopar)	Servodirecciones hidráulicas
	Grasa de Litio C/MoS ₂ - NLGI - 2 (o su equivalente Mopar).	Juntas homocinéticas y capuchones
Fluidos para frenos hidráulicos	Fluido sintético, DOT 4 / Tipo 4 (o su equivalente Mopar)	Frenos hidráulicos y embragues de control hidráulicos
Protector y anticongelante para sistema refrigerante del motor	Fluido concentrado para sistemas de enfriamiento a base de monoetilenoglicol y un paquete inhibidor de corrosión de origen orgánico - OAT. Mezcla de 50% con 50% de agua destilada. Anticongelante orgánico concentrado (o su equivalente Mopar).	Sistema de refrigeración del motor

(*) El uso de productos no conformes con las especificaciones descritas podrían crear problemas y/o perjudicar el buen funcionamiento del vehículo.



ÍNDICE GENERAL

■ INFORMACIÓN IMPORTANTE	2
• SEÑALES PARA UN MANEJO CORRECTO	3
• SIMBOLOGÍA	4
• SÍMBOLOS DE PELIGRO	5
• SÍMBOLOS DE PROHIBICIÓN	5
• SÍMBOLOS DE ADVERTENCIA	6
• SÍMBOLOS DE OBLIGACIÓN	6
■ CONOCIENDO EL VEHÍCULO	8
• RAM CODE	10
- LAS LLAVES	10
- LLAVE MECÁNICA	10
- LLAVE CON CONTROL REMOTO	11
- CONTROLES REMOTOS ADICIONALES	12
- REEMPLAZO DE LA BATERÍA DE LA LLAVE CON CONTROL REMOTO	12
- DUPLICADO DE LAS LLAVES	14
• INTERRUPTOR DE IGNICIÓN	14
• AJUSTES PERSONALIZADOS	15
- ASIENTOS	15
- ASIENTOS TRASEROS - ACCESO	16
- DESCANSABRAZOS DELANTERO	17
- CABECERAS	17
- VOLANTE	18
- ESPEJO RETROVISOR INTERNO	19
- ESPEJO RETROVISOR INTERNO ELECTROCRÓMICO	19
- ESPEJOS RETROVISORES EXTERNOS	20
• CINTURONES DE SEGURIDAD	21
- CINTURONES DE SEGURIDAD DELANTEROS - AJUSTE DE ALTURA	22
- CINTURÓN DE SEGURIDAD DEL PASAJERO DELANTERO (EN VERSIONES CON PUERTA TRASERA)	22
- CINTURONES DE SEGURIDAD TRASEROS	23



- CINTURONES DE SEGURIDAD Y LOS SISTEMAS DE SUJECCIÓN PARA LOS NIÑOS - ADVERTENCIAS GENERALES	24
- CÓMO MANTENER SIEMPRE LOS CINTURONES DE SEGURIDAD EN PERFECTO ESTADO	25
• SEGURIDAD DE LOS NIÑOS DURANTE EL TRANSPORTE	25
- ADECUACIÓN DEL DISPOSITIVO DE RETENCIÓN INFANTIL	27
- TABLA DE USO	27
- TABLA DE MONTAJE	27
- INSTALACIÓN DE UN DISPOSITIVO DE SUJECCIÓN DE NIÑO A TRAVÉS DE ISOFIX Y ANCLAJE SUPERIOR.....	28
- ADECUACIÓN DE LOS ASIENTOS DE PASAJEROS QUE ACEPTAN LA INSTALACIÓN DEL ASIENTO DE NIÑO ISOFIX	30
• PRETENSORES	31
- LIMITADORES DE CARGA	32
• TABLERO DE INSTRUMENTOS TIPO 1	33
• MÓDULO DE INSTRUMENTOS TIPO 1	34
• TABLERO DE INSTRUMENTOS TIPO 2	35
• MÓDULO DE INSTRUMENTOS TIPO 2	36
• TABLERO DE INSTRUMENTOS TIPO 3	37
• MÓDULO DE INSTRUMENTOS TIPO 3	38
• INSTRUMENTOS DEL VEHÍCULO	38
- VELOCÍMETRO (INDICADOR DE VELOCIDAD)	38
- INDICADOR DEL NIVEL DE COMBUSTIBLE	39
- INDICADOR DE TEMPERATURA DEL LÍQUIDO REFRIGERANTE	40
- TACÓMETRO	41
- BRÚJULA.....	41
- INCLINÓMETROS	42
• PANTALLA ELECTRÓNICA	43
- INFORMACIÓN PRESENTE EN LA PAGINA ESTANDAR	44
- INFORMACIÓN EN LA PANTALLA	44
- BOTONES DE MANDO	45
- BOTON MODE	45
- TECLAS ▲ Y ▼	45



- AJUSTE DEL RELOJ.....	46
- MANTENIMIENTO PROGRAMADO Y SUSTITUCION DEL ACEITE DEL MOTOR.....	46
- DESCRIPCION DEL MENU	47
- ACCESO A LA VISUALIZACION DEL MENU.....	47
- ADVERTENCIA PARA LA SUSTITUCIÓN DEL ACEITE DEL MOTOR.....	48
- OBSERVACIONES IMPORTANTES	49
• PANTALLA ELECTRÓNICA CON TRIP (COMPUTADORA DE VIAJE).....	50
- INFORMACIÓN EN LA PANTALLA	50
- BOTONES DE MANDO	50
• “MY CAR”	51
• COMPUTADORA DE VIAJE	52
• PANTALLA ELECTRÓNICA	54
• “MY CAR” - VERSIONES CC.....	57
• COMPUTADORA DE VIAJE	69
• TESTIGOS Y SEÑALIZACIONES.....	71
• SISTEMA DE CALEFACCIÓN/VENTILACIÓN	77
- DIFUSORES ORIENTABLES Y AJUSTABLES	78
• VENTILACIÓN	78
• CALEFACCIÓN Y VENTILACIÓN.....	79
- CONTROLES.....	79
- CALEFACCIÓN.....	79
- DESEMPAÑAMIENTO RÁPIDO.....	79
- VENTILACIÓN	80
• AIRE ACONDICIONADO	80
- CONTROLES.....	81
- AIRE ACONDICIONADO (REFRIGERACIÓN).....	81
- CALEFACCIÓN.....	81
- DESEMPAÑAMIENTO RÁPIDO.....	82
- RECIRCULACIÓN	82
• PALANCAS DEL VOLANTE.....	83
- PALANCA IZQUIERDA	83
- PALANCA DERECHA	85



- SENSOR DE LLUVIA.....	87
- SENSOR DE LUMINOSIDAD EXTERNA (FAROS AUTOMÁTICOS) (SI ASÍ ESTÁ EQUIPADO).....	89
• SENSORES DE ESTACIONAMIENTO (SI ASÍ ESTÁ EQUIPADO) ..	90
- ADVERTENCIAS GENERALES	91
• CONTROLES	91
- BOTONES DE CONTROL	91
- LUCES DEL COMPARTIMIENTO DE CARGA (SI ASÍ ESTÁ EQUIPADO)	93
- SISTEMA DE BLOQUEO DE COMBUSTIBLE.....	94
- INTERRUPTOR DE CORTE DE COMBUSTIBLE.....	94
• EQUIPAMIENTO INTERIOR.....	95
- GUANTERA	95
- CONJUNTO DE LUZ INTERNA.....	95
- LUZ INTERNA TRASERA (SI ASÍ ESTÁ EQUIPADO)	96
- TOMA DE CORRIENTE.....	96
- CENICERO	98
- PUERTO USB Y ENTRADA AUXILIAR	98
- PUERTOS USB DE CARGA.....	98
- PORTAVASOS	99
- PORTA ANTEOJOS.....	99
- PORTA OBJETOS	99
- VISERAS	100
• PUERTAS.....	100
- PUERTAS LATERALES.....	100
- CIERRE ELÉCTRICO DE PUERTAS	101
- BLOQUEO DE EMERGENCIA DE LAS PUERTAS (SI ASÍ ESTÁ EQUIPADO)	101
- PUERTA TRASERA.....	102
- ELEVADORES DE CRISTALES ELÉCTRICOS DE PUERTA... ..	103
- ELEVADOR DE CRISTAL CON FUNCIÓN ANTIPELLIZCO (SI ASÍ ESTÁ EQUIPADO)	104
- VENTANA TRASERA CORREDIZA.....	105
• TOLDO SOLAR.....	105
- BOTONES DE CONTROL DEL TOLDO SOLAR.....	105



-	DISPOSITIVO DE SEGURIDAD.....	107
-	CIERRE AUTOMÁTICO TRAS HABER PUESTO. EL INTERRUPTOR DE IGNICIÓN EN LA POSICIÓN STOP....	107
-	REINICIALIZACIÓN DEL TOLDO SOLAR	107
•	COMPARTIMIENTO DE CARGA.....	108
-	TOLDO DE PROTECCIÓN DEL COMPARTIMIENTO DE CARGA (SI ASÍ ESTÁ EQUIPADO)	109
-	RECOMENDACIONES PARA EL TRANSPORTE DE CARGA..	112
•	COFRE DEL MOTOR.....	114
•	BARRAS LONGITUDINALES	115
•	FAROS	115
-	ORIENTACIÓN DE LAS LUCES	115
-	COMPENSACIÓN DE LA INCLINACIÓN	116
•	SISTEMA LOCKER.....	117
•	DRIVE BY WIRE	119
•	ABS	120
-	REGULADOR ELECTRÓNICO DE FRENADO (EBD).....	121
•	BOLSAS DE AIRE.....	121
-	DESCRIPCIÓN Y FUNCIONAMIENTO	121
-	BOLSA DE AIRE LADO PASAJERO	122
-	ACTIVACIÓN/DESACTIVACIÓN DE LA BOLSA DE AIRE DELANTERA DEL LADO DEL PASAJERO	123
•	PREPARACIÓN PARA LA INSTALACIÓN DEL RADIO	126
-	OBSERVACIONES GENERALES SOBRE LA INSTALACIÓN DEL SISTEMA	127
-	PREINSTALACIÓN PARA LA INSTALACIÓN DE.. LA ALARMA ELECTRÓNICA.....	127
•	EN LA ESTACIÓN DE SERVICIO.....	128
-	TAPA DEL DEPÓSITO DE COMBUSTIBLE	128
•	PROTECCIÓN DEL MEDIO AMBIENTE	130
-	EMPLEO DE MATERIALES NO NOCIVOS PARA EL MEDIO AMBIENTE.....	130
-	DISPOSITIVOS PARA REDUCIR LAS EMISIONES DE LOS MOTORES A GASOLINA	130
-	RECOMENDACIONES SOBRE CONTAMINACIÓN AMBIENTAL.....	131
■	USO CORRECTO DEL VEHÍCULO	135



• ARRANQUE DEL MOTOR.....	136
- PROCEDIMIENTO PARA LAS VERSIONES GASOLINA.....	136
- COMO CALENTAR EL MOTOR DESPUÉS DE LA PUESTA EN MARCHA.....	137
- ARRANQUE CON MOTOR CALIENTE.....	137
- ADVERTENCIA PARA MOTORES CON TURBOCOMPRESOR	137
- PARA APAGAR EL MOTOR	137
• ESTACIONAMIENTO.....	137
- FRENO DE ESTACIONAMIENTO.....	138
• USO DE LA CAJA DE VELOCIDADES.....	138
• CONDUCCIÓN SEGURA.....	139
- ANTES DE PONERSE AL VOLANTE	139
- ALFOMBRAS EN EL PISO DEL VEHÍCULO.....	140
- EN EL CAMINO	140
- CONDUCIR DE NOCHE.....	141
- CONDUCIR BAJO LA LLUVIA.....	142
- CONDUCIR CON NIEBLA.....	143
- CONDUCIR EN LA MONTAÑA.....	143
- CONDUCIR CON NIEVE O HIELO	144
- CONDUCIR CON EL ABS	144
- CONDUCIR EN CARRETERAS NO PAVIMENTADAS	144
• CONDUCCIÓN ECONÓMICA Y RESPETUOSA CON EL MEDIO AMBIENTE.....	145
- PROTECCIÓN DE LOS DISPOSITIVOS QUE REDUCEN LAS EMISIONES CONTAMINANTES	145
- OTROS CONSEJOS	146
- SISTEMA OBD.....	147
- TESTIGO DE FALLA EN EL SISTEMA DE DIAGNÓSTICO A BORDO / CONTROLADOR DEL MOTOR (Color ámbar)	147
- CONSIDERACIONES GENERALES.....	148
- MODO DE CONDUCIR	148
• ARRASTRE DE REMOLQUES.....	150
- ADVERTENCIAS.....	150
• DISPOSITIVO PARA ARRASTRE DE REMOLQUES.....	150
- INSTALACIÓN DEL GANCHO DE REMOLQUE.....	150



• INACTIVIDAD DEL VEHÍCULO DURANTE MUCHO TIEMPO.....	150
• REVISIONES PERIÓDICAS Y ANTES DE VIAJES LARGOS.....	151
• ACCESORIOS COMPRADOS POR EL USUARIO	151
- TRANSMISORES DE RADIO Y TELÉFONOS CELULARES ...	152
■ EN EMERGENCIAS.....	153
• ARRANQUE CON BATERÍA AUXILIAR.....	154
• ARRANQUE CON MANIOBRAS DE INERCIA.....	154
• SI SE PONCHA UN NEUMÁTICO	155
- ADVERTENCIAS	161
- BALANCEO	161
- RECOMENDACIONES.....	161
• SI SE APAGA UNA LUZ EXTERNA	162
- INDICACIONES GENERALES	162
- FARO MONOPARÁBOLA.....	164
- FARO POLIELÍPTICO.....	165
- LUCES DIRECCIONALES DELANTERAS.....	165
- LUCES DE POSICIÓN DELANTERAS	166
- FAROS AUXILIARES Y FAROS DE PROFUNDIDAD.....	168
- LUCES TRASERAS.....	169
- LUZ DE MATRÍCULA.....	171
- LUCES DEL ÁREA DE CARGA.....	171
• SI SE APAGA UNA LUZ INTERIOR.....	172
- LUZ INTERNA.....	172
• SI SE DESCARGA LA BATERÍA.....	173
- RECARGA DE LA BATERÍA	174
• SI HAY QUE LEVANTAR EL VEHÍCULO	175
- CON EL GATO.....	175
- RAMPA (CON BRAZOS)	175
• SI HAY QUE REMOLCAR EL VEHÍCULO	175
• GANCHO DE REMOLQUE	175
- UTILIZACIÓN DEL GANCHO DE REMOLQUE	176
• EN CASO DE ACCIDENTE.....	176
- SI HAY HERIDOS	177
• EXTINTOR	177



■ MANTENIMIENTO DEL VEHÍCULO	179
• MANTENIMIENTO PROGRAMADO	180
• REEMPLAZO FUERA DEL PLAN DE MANTENIMIENTO	180
• TAREAS ADICIONALES	180
- ADVERTENCIA - Filtro antipolen	181
• PLAN DE REVISIÓN ANUAL	181
• VERIFICACIÓN DE NIVELES	182
- ACEITE DEL MOTOR	183
- LÍQUIDO REFRIGERANTE DEL MOTOR	183
- LÍQUIDO DEL LAVAPARABRISAS	184
- LÍQUIDO PARA LA DIRECCIÓN HIDRÁULICA	184
- RESERVA DE GASOLINA PARA ARRANQUE EN FRÍO	185
- LÍQUIDO DE FRENOS	186
• FILTRO DE AIRE	186
- SUSTITUCIÓN	186
• FILTRO ANTIPOLEN	187
• BATERÍA	187
- CONSEJOS ÚTILES PARA AUMENTAR LA DURACIÓN DE LA BATERÍA	188
• MÓDULOS ELECTRÓNICOS	188
• BUJÍAS	189
• RUEDAS Y NEUMÁTICOS	190
- PRESIÓN DE LOS NEUMÁTICOS	191
- TORNILLOS/TUERCAS DE LAS RUEDAS	194
- ROTACIÓN DE RUEDAS	194
- BALANCEO DE LAS RUEDAS	194
- ALINEACIÓN DE LAS RUEDAS	195
- MEDIO AMBIENTE	195
• MANGUERAS	195
• REEMPLAZO DE FUSIBLES	195
• LIMPIAPARABRISAS	200
- LIMPIADORES	200
- ROCIADORES	200
• AIRE ACONDICIONADO	201



• CARROCERÍA.....	201
- PROTECCIÓN CONTRA LOS AGENTES ATMOSFÉRICOS ...	201
- GARANTÍA DE LA PARTE EXTERNA DEL VEHÍCULO Y DE LOS BAJOS DE LA CARROCERÍA.....	202
- PARA UN LAVADO CORRECTO.....	202
• COMPARTIMENTO DE PASAJEROS	203
- LIMPIEZA DE LOS ASIENTOS Y DE LA TAPICERÍA.....	204
- LIMPIEZA DE LAS PARTES DE PLÁSTICO DEL COMPARTIMENTO DE PASAJEROS	204
- LIMPIEZA DE LAS ALFOMBRAS Y PARTES DE GOMA	204
■ CARACTERÍSTICAS TÉCNICAS.....	205
• DATOS DE IDENTIFICACIÓN	206
- NÚMERO DE IDENTIFICACIÓN DEL VEHÍCULO (VIN)	206
- TIPO Y NÚMERO DEL CHASIS.....	206
- NÚMERO DE IDENTIFICACIÓN DE CARROCERÍA.....	206
- TIPO Y NÚMERO DE MOTOR.....	206
- CAPACIDAD Y PESO BRUTO TOTAL	206
- PLACA DE IDENTIFICACIÓN DE LA PINTURA DE LA CARROCERÍA.....	206
• MOTOR.....	207
- ALIMENTACIÓN/ENCENDIDO.....	208
- LUBRICACIÓN	208
- REFRIGERACIÓN.....	208
• TRANSMISIÓN	209
- EMBRAGUE	209
- CAMBIO DE VELOCIDADES Y DIFERENCIAL	209
• FRENOS	209
- FRENOS DE SERVICIO Y DE EMERGENCIA.....	209
- FRENO DE ESTACIONAMIENTO.....	209
• SUSPENSIONES	209
- DELANTERA.....	209
- TRASERA.....	209
• DIRECCIÓN	209
• ALINEACIÓN DE LAS RUEDAS.....	210
- RUEDAS DELANTERAS.....	210



- RUEDAS TRASERAS.....	210
• RUEDAS Y NEUMÁTICOS	210
- LLANTAS Y NEUMÁTICOS	210
• PRESIÓN DE LOS NEUMÁTICOS	211
• INSTALACIÓN ELÉCTRICA.....	211
- BATERÍA.....	211
- ALTERNADOR.....	211
- MOTOR DE ARRANQUE	212
• RANGOS DE VELOCIDADES PERMITIDAS	212
• DIMENSIONES	212
• PESOS	214
• FLUIDOS Y CAPACIDADES	214
- NOTAS SOBRE EL EMPLEO DE LOS LÍQUIDOS.....	215
- CONSUMO DE ACEITE DEL MOTOR	215
• CARACTERÍSTICAS DE LOS LUBRICANTES Y OTROS LÍQUIDOS.....	216
- PRODUCTOS UTILIZABLES Y SUS CARACTERÍSTICAS	216
■ ÍNDICE GENERAL.....	217

